

# 2025 | CATALOGUS





## Duurzaamheid 4

EcoLine Sproeiers	6
EcoLine Handgereedschap	7

## Watertechniek 8

<b>Original GARDENA System</b>	<b>10</b>
<b>GARDENA Profi System</b>	<b>20</b>
<b>GARDENA Besproeiingsaccessoires</b>	<b>23</b>
Tuinspuiten/Reinigingspistolen/Broezen	24
Tuindouches	30
<b>GARDENA Sproeiers</b>	<b>31</b>
Cirkelsproeiers	32
Zwenksproeiers	34
Sproeiers voor grote oppervlakken	36
Automatische bewateringssystemen	37
Sproeislangen	38
Druppelslangen	38
Toebehoren	39
<b>GARDENA Cleansystem</b>	<b>40</b>
Waterstelen	41
Sets / Handborstels	43
Toebehoren	45
<b>GARDENA Slangenwagens/-houders</b>	<b>46</b>
Slangenwagens	48
Slanghouders	52
<b>GARDENA Slangenboxen</b>	<b>54</b>
<b>GARDENA Slangen</b>	<b>60</b>
Classic	61
Comfort FLEX	62
Comfort HighFLEX	63
Premium SuperFLEX	64
<b>GARDENA Textielslangen</b>	<b>65</b>
Spiraalslangen	69
Technische slangen	69
<b>GARDENA Technische armaturen</b>	<b>70</b>
<b>GARDENA Pompen</b>	<b>75</b>
Schoon Water / 2in1 Dompelpompen	77
Vuilwaterpompen	78
Vuil- & Schoon water pompompen	79
Schoon water pompompen	80
Accu Dompelpompen	81
Accu Regentonpompen	83
Regentonpompen	84
Dompel-drukopvoerpompen	85
Tuingpompen / tuingpompsets	86
Hydrofoorpompen	88
Automatic Home & Garden pompen	90
<b>GARDENA Micro-Drip-Systeem</b>	<b>98</b>
Start Sets	99
Systeem Start	103
Accessoires en buishouders	104
Koppelingen	105
Druppelaars en sproeiers	107
<b>GARDENA Kraanloze Bewatering</b>	<b>112</b>
Vakantie-/Balkon bewateringsets	115
<b>GARDENA Pipeline</b>	<b>116</b>
<b>GARDENA Sprinklersystemen</b>	<b>122</b>
<b>GARDENA meerkanaals-besproeiingsbesturing</b>	<b>130</b>
<b>GARDENA besproeiingscomputers</b>	<b>135</b>

## GARDENA Smart System 139

smart Robotmaaiers	142
smart Water Control	144
smart Irrigation Control	145
smart Automatische woning- & tuingpomp	146
smart Power Adapter / smart Gateway	147



## Elektrisch gereedschap 148

<b>GARDENA Robotmaaiers</b>	<b>151</b>
<b>GARDENA Accu producten</b>	<b>157</b>
<b>GARDENA Grasmaaiers</b>	<b>160</b>
Accu grasmaaiers	161
Elektrische grasmaaiers	165
<b>GARDENA Kooimesmaaiers</b>	<b>166</b>
<b>GARDENA Elektrische Verticuteermachines / Gazonbeluchters</b>	<b>167</b>
<b>GARDENA Trimmers</b>	<b>168</b>
Accutrimmers	169
Turbotrimmers	172
<b>GARDENA Accu grasscharen</b>	<b>174</b>
<b>GARDENA Boom- en struikonderhoud</b>	<b>179</b>
Accu heggenscharen	180
Elektrische heggenscharen	182
Telescopische heggenscharen en snoeizagen	184
<b>GARDENA Boomverzorging</b>	<b>185</b>
Accu kettingzaag	187
Telescopische heggenscharen en snoeizagen	188
Accu Takkenscharen	189
Telescopische accu-takkenscharen	190
<b>GARDENA Reiniging</b>	<b>192</b>
Multireiniger op accu	193
Voegenborstels en accessoires op accu	195
Bladblazers en -zuigers	196
Accu Mediumdrukreinigers	199



## Snoeitechniek 201

<b>GARDENA Grasscharen</b>	<b>202</b>
<b>GARDENA MicroCutting</b>	<b>203</b>
<b>GARDENA Snoeischaren</b>	<b>205</b>
<b>GARDENA AssistCut</b>	<b>209</b>
<b>GARDENA Heggenscharen</b>	<b>211</b>
<b>GARDENA Takkenscharen</b>	<b>213</b>
<b>GARDENA StarCut</b>	<b>219</b>
Telescopische takkenscharen	220
Combisystem boomscharen	221
Combisystem telescoopstelen	222
<b>GARDENA Snoeizagen</b>	<b>223</b>
<b>GARDENA Bijlen</b>	<b>226</b>



## Tuingereedschap 228

<b>GARDENA grondbewerkingsgereedschap</b>	<b>228</b>
<b>GARDENA NatureLine Tuingereedschap</b>	<b>232</b>
<b>GARDENA Oogstgereedschap</b>	<b>234</b>
<b>GARDENA Combisystem</b>	<b>235</b>
Combisystem kleingereedschap	236
Kleingereedschap	238
Combisystem stelen	240
Combisystem opbergmogelijkheden	242
Combisystem gazononderhoud	244
Combisystem grondbewerking	247
Combisystem reiniging	250
Combisystem telescoopgereedschappen	252
Combisystem boomscharen	253
Combisystem snoeizagen	253
Combisystem wintergereedschappen	254
<b>GARDENA Strooiwagens</b>	<b>255</b>
<b>GARDENA Plantenspuiten en drukspuiten</b>	<b>257</b>
Pantenspuiten / Drukspuiten	259
Drukspuiten	260
<b>GARDENA Tuinhandschoenen</b>	<b>262</b>
<b>GARDENA Verzamelgereedschappen</b>	<b>264</b>
Verzamelgereedschappen	265
Tuinaccessoires	266

## City Gardening 267

<b>Planten en plantverzorging</b>	<b>268</b>
<b>Water geven en besproeiing</b>	<b>270</b>
<b>Living &amp; Decoration</b>	<b>273</b>

## Onderdelen 274

<b>Original GARDENA System</b>	<b>275</b>
<b>Waterstekker</b>	<b>276</b>
<b>Snoeischaren</b>	<b>276</b>
<b>Olie en snoeizagen</b>	<b>277</b>
<b>Gazononderhoud / Reservemessen</b>	<b>278</b>
<b>Robotmaaiers toebehoren</b>	<b>278</b>
<b>Trimmers</b>	<b>279</b>
<b>Accu Accessoires / Accu Startsets</b>	<b>281</b>

## Index 282



# Een natuurlijke keuze voor passionate gardeners

## ReTh!nk – Het Ecoline assortiment.

GARDENA EcoLine is het eerste assortiment van hoogwaardig tuingereedschap op de markt dat voor een groot deel bestaat uit gerecyclede materialen.

De producten houden niet alleen de tuin op orde, maar spelen ook in op het bewustzijn van klanten:

- Alle kunststof onderdelen van de EcoLine producten zijn grotendeels gemaakt van kunststof dat is gerecycled na eerder gebruik.
- Alle EcoLine producten zijn gemaakt in Europa.
- De uitstekende kwaliteit en de duurzaamheid van Ecoline blijkt uit de garantie van minimaal 5 en maximaal 30 jaar op de producten.

<sup>1</sup> Kunststof elementen gemaakt van >65% gerecycled kunststof

\* Na registratie op [gardena.com/registration](http://gardena.com/registration) binnen 3 maanden na aankoop. Garantievoorwaarden op [gardena.com/warranty](http://gardena.com/warranty)

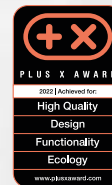

**EcoLine bevat onder andere de meest verkochte zwenkproeier, klein gereedschap en snoeischaar van GARDENA:**





<sup>1</sup> Kunststof onderdelen bestaan voor **>85%** uit gerecycled kunststof

- waarvan voor meer >65% uit kunststof dat is gerecycled na gebruik door consumenten
- waarvan voor >20% uit industrieel gerecycled kunststof

Gecoat staal dat voor **>25%** bestaat uit gerecycled materiaal



FSC® 100% gecertificeerd hout



<sup>1</sup> Slang gemaakt van **>65%** gerecycled kunststof

- waarvan >45% uit kunststof dat is gerecycled na consumptie
- waarvan >15% uit postindustriële gerecycled kunststof

Metalen onderdelen bestaan voor **>35%** uit gerecycled metaal



<sup>1</sup> Kunststof onderdelen bestaan voor **>90%** uit gerecycled kunststof

- waarvan voor >85% uit kunststof dat is gerecycled na gebruik door consumenten
- waarvan voor >5% uit de industrie gerecycled kunststof



## De verpakking van EcoLine producten

Ook de verpakking van EcoLine is milieuvriendelijk:



- Gemaakt van 100% gerecycled karton
- Gedrukt met voedselveilige inkt op waterbasis of gecertificeerde inkt van plantaardige herkomst van hernieuwbare bronnen

Lees meer op [www.gardena.com/rethink](http://www.gardena.com/rethink)



<sup>2</sup> Zoek naar onze FSC®-gecertificeerde producten.



Artikelnaam	EcoLine startset <sup>2,3,5</sup>	EcoLine broes <sup>2,5</sup>	EcoLine zwenksproeier <sup>2,5</sup>	EcoLine slang 1/2", 20m <sup>4,6</sup>
Artikelnr.	18900-20	18910-20	18920-20	18930-20
EAN Code	 4 078500 057608	 4 078500 057561	 4 078500 057622	 4 066407 002500
Aantal in verpakking/Palleteenheid	6	4	4	1
Type verpakking	Verpakking. Gemaakt van 100% gerecycled karton	Verpakking. Gemaakt van 100% gerecycled karton	Verpakking. Gemaakt van 100% gerecycled karton	Productkaart. Gemaakt van 100% gerecycled karton
Verkoopinformatie	Uitsluitend verkocht in complete verpakkingseenheden	Uitsluitend verkocht in complete verpakkingseenheden	Uitsluitend verkocht in complete verpakkingseenheden	–
*Kunststof onderdelen Kunststof dat is gerecycled na gebruik door consumenten Uit de industrie gerecycled kunststof Metalen onderdelen	Het gebruikte kunststof bestaat voor >90% uit gerecycled kunststof.  >85 % >5 % Gemaakt van >35% gerecycled metaal	Het gebruikte kunststof bestaat voor >65% uit gerecycled kunststof.  >65 % – Gemaakt van >45% gerecycled metaal	Het gebruikte kunststof bestaat voor >65% uit gerecycled kunststof.  >65 % – Gemaakt van >25% gerecycled metaal	Het gebruikte kunststof bestaat voor >65% uit gerecycled kunststof.  > 45 % > 15 % –
Gebruik	Starterset voor reiniging van intensieve vlekken en bewatering met een fijne nevel	Voor bewateren van potplanten en oppervlakken	Voor sproeien van gazons	Transport van water voor reinigings- of besproeiingsdoeleinden
Sproei patroon	De spuitmond is volledig verstelbaar van een fijne nevel tot een harde straal	Zachte sproeistraal	–	–
<b>Vorstbestendig</b>	•	•	•	•
Aansluitingsmogelijkheden	Slang met een diameter van 13 mm (1/2") en 15 mm (5/8") en kraan met een schroefdraad van 26,5 mm (G 3/4") en 33,3 mm (G 1")	–	–	–
Aan/uit-stand	–	•	–	–
Vergrendelen	–	•	–	–
Waterstroom kan worden uitgeschakeld	•	•	–	–
Hoeveelheid water kan worden gereguleerd	–	•	–	–
Dekking	–	–	90 m <sup>2</sup> - max. 220 m <sup>2</sup>	–
Bereik is verstelbaar	–	–	•	–
Bereik	–	–	7 m - max. 17 m	–
Sproeibreedte	–	–	Max. 13 m	–
Diameter	–	–	–	13 mm (1/2")
Lengte	–	–	–	20 m
Barstdruk	–	–	–	20 bar
Materiaal	–	–	–	TPE, hoogwaardig geweven gaas
Weefsel	–	–	–	Vrij van ftalaten en vrij van schadelijke substanties (<0,1 %), uv-resistent
Speciale functies	POWER-GRIP: speciaal gevormde wartelmoer voor strakke pasvorm en eenvoudige montage, Anti splashspat: door de innovatieve vorm kunt u gegarandeerd water putten zonder te spatten	Verwijderbare ring op de kop met roestvrij staal	Uitneembaar filter van roestvrij staal; uitneembare reinigingsnaald	POWER GRIP - speciaal gevormde stroken voor perfecte aansluiting en optimale pasvorm bij GARDENA-slangstukken
Inhoud	1 x EcoLine kraanstuk + adapter, 1 x EcoLine slangstuk, 1 x EcoLine waterstop, 1 x EcoLine tuinspuit	–	–	–

<sup>2</sup> **MADE IN GERMANY**

<sup>3</sup> **MADE IN EUROPE**



<b>Artikelnaam</b>	<b>EcoLine bloemenschepje FSC 100%<sup>3,4</sup></b>	<b>EcoLine onkruidstekker FSC 100%<sup>3,4</sup></b>	<b>EcoLine voegenkrabber FSC 100%<sup>3,4</sup></b>
<b>Artikelnr.</b>	<b>17700-20</b>	<b>17702-20</b>	<b>17704-20</b>
EAN Code	 4 078500 057547	 4 078500 057493	 4 078500 057479
Aantal in verpakking/Palleteenheid	5	5	5
Type verpakking	Productkaart. Gemaakt van 100% gerecycled karton	Productkaart. Gemaakt van 100% gerecycled karton	Productkaart. Gemaakt van 100% gerecycled karton
Verkoopinformatie	Uitsluitend verkocht in complete verpakkingseenheden	Uitsluitend verkocht in complete verpakkingseenheden	Uitsluitend verkocht in complete verpakkingseenheden
Breedte	8,5 cm	–	–
Kunststof onderdelen Kunststof dat is gerecycled na gebruik door consumenten Uit de industrie gerecycled kunststof Metalen onderdelen	Het gebruikte kunststof bestaat voor >85% gerecycled kunststof  >65 % >20 % Gemaakt van >25% gerecycled metaal	Het gebruikte kunststof bestaat voor >85% gerecycled kunststof  >65 % >20 % Gemaakt van >25% gerecycled metaal	Het gebruikte kunststof bestaat voor >85% gerecycled kunststof  >65 % >15 % Gemaakt van >45% gerecycled metaal
Ergonomisch gevormde handgreep	•	•	•
Handgreep met zachte onderdelen	•	•	•
Gebruik	Voor planten en verplanten	Onkruid verwijderen	Gras, mos en onkruid verwijderen tussen terrasstenen en op muren
Speciale functies	Corrosiebescherming, FSC® 100%-gecertificeerd hout	Werkdiepte 14,5 cm, corrosiebescherming, FSC® 100%-gecertificeerd hout	Dubbelzijdig en gehard hoogwaardig roestvrijstalen mes, inclusief hoogwaardige beschermkap, corrosiebescherming, FSC® 100%-gecertificeerd hout



# Ongeëvenaarde besproeiingsresultaten

Als full-range leverancier biedt GARDENA een compleet productportfolio voor tuinbewatering. Of het nu gaat om mobiele, automatische, waterbesparende of smart bewatering - GARDENA is uw specialist als het om bewateren gaat.



## Marktleider

GARDENA is de Europese marktleider op het gebied van tuinbewatering en is wereldwijd in meer dan 80 landen vertegenwoordigd.

## Erfgoed

Met meer dan 50 jaar ervaring is GARDENA een onmisbaar merk in de tuin.

## Innovatieleider

Talrijke patenten, prijzen en onderscheidingen maken GARDENA tot de innovatieleider op gebied van bewatering.

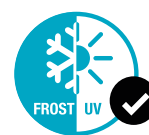



## Uitstekende productkwaliteit

GARDENA kwaliteitsproducten staan voor betrouwbare prestaties, betrouwbaarheid en voortdurende innovatie. Met een garantie van 5 jaar biedt GARDENA altijd de hoogste kwaliteit.

**MADE IN GERMANY**



## Duurzaamheid

Als verantwoord merk richt GARDENA zich op duurzaamheid en sociale betrokkenheid. Met de slimme besproeiingsoplossingen van GARDENA kan water in de tuin worden gespaard.



## Full-range aanbieder

GARDENA biedt het breedste assortiment op de markt. Ongeacht waar, welke afmeting, hoe en wat u water wilt geven - GARDENA heeft de juiste oplossing voor u.

\* Na registratie op [gardena.com/registration](https://gardena.com/registration) binnen 3 maanden na aankoop. Garantievoorwaarden op [gardena.com/warranty](https://gardena.com/warranty).

# Original GARDENA System

Al meer dan 50 jaar vertrouwen consumenten op het Original GARDENA System

De aansluitstukken van het Original GARDENA System onderscheiden zich door een hoog gebruikscomfort en betrouwbaarheid evenals duurzaamheid en een zeer hoge kwaliteit. En alle onderdelen passen perfect bij elkaar – zoals u van ons gewend bent.

**MADE IN GERMANY**



\* Na registratie op [gardena.com/registration](http://gardena.com/registration) binnen 3 maanden na aankoop. Garantievoorwaarden op [gardena.com/warranty](http://gardena.com/warranty).

Kleurschema voor gemakkelijk labelen:

- Lichtgekleurd slangstuk – kraanaansluiting
- Donkergekleurd slanguiteinde – donkere Water Stop + uitvoer accessoires



## Kraanaansluiting



## Kraanstuk

Voor aansluiten op de kraan.



Alle kraanstukken zijn voorzien van anti-splashtechnologie om spatten te voorkomen.



De geribbelde buitenkant zorgt voor een probleemloze en prettige montage.

## Begin van de slang



## Slangstuk

Te gebruiken aan het begin van de slang.



Slechts kort trekken is nodig om de koppeling los te maken.

## Slangverbindingen



## Koppeling

Voor het verlengen van de slang. Ook beschikbaar in 19 mm en voor de overgang van een 19 mm (3/4") naar een 13 mm (1/2") slang.



Ribbels van zacht kunststof voor comfortabele grip.

## Reparateur



## Reparateur

In een handomdraai zonder gereedschap uw slang repareren.



Speciaal gevormde gepatenteerde wartelmoer voor bijzonder sterke slangverbinding.

## Uiteinde van de slang



## Water Stop

Voor slanguiteinden met geïntegreerde Water Stop functie: Ontkoppeld = watertoevoer stopt automatisch. Gekoppeld = water stroomt.





Maakt het gemakkelijk om te wisselen tussen aansluitapparaten zonder terug naar de kraan te hoeven gaan.

## Original GARDENA System – Aansluitmogelijkheden op de waterkraan



**MADE IN GERMANY**



Artikelnaam	Kraanstuk 21mm G 1/2"	Kraanstuk 26,5mm G 3/4"	Kraanstuk 33,3mm G 1"
Artikelnr.	18220-20	18221-20	18222-20
EAN-code	 4 078500 056328	 4 078500 056380	 4 078500 056472
Stuk(s) per VE	12	24	12
Verpakkingsvorm	4-kleuren blisterkaart	4-kleuren blisterkaart	4-kleuren blisterkaart
Levering/info	–	–	–

**Ook los verkrijgbaar (alleen leverbaar in complete VE)**

Artikelnr.	18220-50	18221-50	18222-50
EAN-code	 4078 5493	 4078 5622	 4078 5646
Stuk(s) per VE	20	50	50
Toepassing	Aansluitmogelijkheid op de waterkraan		
Vorstbestendigheid	•	•	•
Aansluitmogelijkheden	16,7 mm (G 3/8")-waterkraan met 21 mm (G 1/2")-draad	21 mm (G 1/2")-waterkraan met 26,5 mm (G 3/4")-draad	26,5 mm (G 3/4")-waterkraan met 33,3 mm (G 1")-draad
Eigenschappen	De anti-slip grip zorgt voor moeiteloos aanbrengen van het kraanstuk. Gemakkelijk en aangenaam in gebruik dankzij nieuwe vorm. Anti-Splash: door de innovatieve vorm kunt u gegarandeerd water tappen zonder spatten		

## "Anti-spat" kraanstukken



### Anti-Splash

Een geconcentreerde waterstraal zonder opspattend water.



Gepatenteerd



### Grote waterdoorvoer

Speciale binnen afmetingen zorgen voor een maximale waterdoorvoer. (alleen PREMIUM OGS).

  <b>Artikelnaam</b> <b>Artikelnr.</b> EAN-code Stuk(s) per VE Verpakkingsvorm Levering/info	    <b>Premium aansluitstuk 21mm G 1/2"</b> <b>18240-20</b>  4 078500 031684 6 4-kleuren blisterkaart –	  <b>Premium aansluitstuk 26,5mm G 3/4"</b> <b>18241-20</b>  4 078500 031738 12 4-kleuren blisterkaart –	  <b>Premium aansluitstuk 33,3mm G 1/2"</b> <b>18242-20</b>  4 078500 031776 6 4-kleuren blisterkaart –
---	--	--	--

**Ook los verkrijgbaar (alleen leverbaar in complete VE)**

<b>Artikelnr.</b> EAN-code Stuk(s) per VE Toepassing <b>Vorstbestendigheid</b> Aansluitmogelijkheden Eigenschappen	<b>18240-50</b>  4 078500 031714 10 Aansluitmogelijkheid op de waterkraan • 16,7 mm (G 3/8")-waterkraan met 21 mm (G 1/2")-draad	<b>18241-50</b>  4 078500 031752 20 Aansluitmogelijkheid op de waterkraan • 21 mm (G 1/2")-waterkraan met 26,5 mm (G 3/4")-draad	<b>18242-50</b>  4 078500 031790 20 Aansluitmogelijkheid op de waterkraan • 26,5 mm (G 3/4")-waterkraan met 33,3 mm (G 1")-draad
--	---	---	---

De anti-slip grip zorgt voor moeiteloos aanbrengen van het kraanstuk. Gemakkelijk en aangenaam in gebruik dankzij nieuwe vorm

## PREMIUM OGS



De GARDENA PREMIUM OGS koppelingen voldoen aan de hoogste verwachtingen op het gebied van robuustheid, prestaties, kwaliteit en design

PREMIUM OGS-onderdelen zijn gemaakt van een uitstekende technische kwaliteit. Hoogwaardige metalen onderdelen zorgen voor extra robuustheid. Ingenieuze productkenmerken zoals de gepatenteerde Anti-Splash of verlengde slanggeleiders vergroten zelfs de bekende voordelen van het OGS, terwijl ze nog steeds volledig compatibel zijn.



\* Na registratie op [gardena.com/registration](http://gardena.com/registration) binnen 3 maanden na aankoop. Garantievoorwaarden op [gardena.com/warranty](http://gardena.com/warranty).

<b>Kraanaansluiting</b> 	<b>Kraanstuk</b> Voor aansluiten op de kraan 
<b>Begin van de slang</b> 	<b>Slangstuk</b> - Metalen wartels - Verlengde slanggeleiding 
<b>Uiteinde van de slang</b> 	<b>Water Stop</b> - Metalen wartels - Verlengde slanggeleiding 

## Original GARDENA System – Aansluitmogelijkheden op de waterkraan



Artikelnaam	Scharnierend kraanstuk 1" - 1/2" <sup>1,4</sup>	Scharnierend kraanstuk 1" - 3/4" <sup>1,4</sup>	Waterdief groot <sup>1,2,3</sup>	Waterdief <sup>1,2,3</sup>
Artikelnr.	2998-20	2999-20	2907-20	2908-20
EAN-code	 4 078500 299800	 4 078500 299909	 4 078500 290708	 4 078500 290807
Stuk(s) per VE	10	10	12	6
Verpakkingsvorm	4-kleuren blisterkaart	4-kleuren blisterkaart	4-kleuren blisterkaart	4-kleuren blisterkaart
Levering/info	–	–	–	–

### Ook los verkrijgbaar (alleen leverbaar in complete VE)







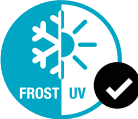

Artikelnr.	–	998-50	–	–
EAN-code	–	 4078 5424	–	–
Stuk(s) per VE	–	10	–	–
Toepassing	Aansluitmogelijkheid op de waterkraan			
Vorstbestendigheid	•	•	•	•
Aansluitmogelijkheden	26,5 mm (G 3/4")-waterkraan met 33,3 mm (G 1")-draad, 21 mm (G 1/2")-waterkraan met 23 mm (G 5/8")-draad	26,5 mm (G 3/4")-waterkraan met 33,3 mm (G 1")-draad, 21 mm (G 1/2")-waterkraan met 26,5 mm (G 3/4")-draad	Waterkranen zonder draad met een buitendiameter van 15 - 20 mm	Waterkranen zonder draad met een buitendiameter van 14 - 17 mm
Eigenschappen	Voorkomt knikken en verdraaien van de slang op de waterkraan door draaiend en scharnierend aansluitstuk, ideaal voor gebruik op een slangenwagen		Corrosiebestendig	

## Original GARDENA System – Aansluitmogelijkheden op de waterkraan











Artikelnaam	2-wegstuk 1/2"	2-wegstuk 3/4"	2-wegstuk 1"
Artikelnr.	936-20	938-20	940-20
EAN-code	 4 078500 093606	 4 078500 093804	 4 078500 094009
Stuk(s) per VE	6	6	6
Verpakkingsvorm	4-kleuren blisterkaart	4-kleuren blisterkaart	4-kleuren blisterkaart
Levering/info	Alleen leverbaar in een complete VE	Alleen leverbaar in een complete VE	Alleen leverbaar in een complete VE
Toepassing	Aansluitmogelijkheid op de waterkraan		
Vorstbestendigheid	•	•	•
Aansluitmogelijkheden	26,5 mm (G 3/4")-waterkraan met 21 mm (G 1/2")-draad	21 mm (G 1/2")-waterkraan met 26,5 mm (G 3/4")-draad	26,5 mm (G 3/4")-waterkraan met 33,3 mm (G 1")-draad
Eigenschappen	Voor het gebruik van 2 aansluitapparaten, 2 traploos regelbare uitgangen		

## Original GARDENA System – Aansluitmogelijkheden op de waterkraan

<b>1</b>  <b>2</b> <b>MADE IN EUROPE</b> <b>3</b>  				
	<b>Artikelnaam</b>	<b>2-weg waterverdeler<sup>2,3</sup></b>	<b>4-weg waterverdeler<sup>2,3</sup></b>	<b>Watermeter AquaCount<sup>1</sup></b>
	<b>Artikelnr.</b>	<b>8193-20</b>	<b>8194-20</b>	<b>18350-20</b>
<b>EAN-code</b>	 4 078500 819305	 4 078500 819404	 4 078500 058056	
<b>Stuk(s) per VE</b>	4	2	4	
<b>Verpakkingsvorm</b>	4-kleuren blisterkaart	4-kleuren blisterkaart	4-kleuren blisterkaart	
<b>Levering/info</b>	–	–	–	
<b>Toepassing</b>	Aansluitmogelijkheid op de waterkraan	Aansluitmogelijkheid op de waterkraan	Ter controle van het waterverbruik, meet de doorgestroomde hoeveelheid water	
<b>Aansluitmogelijkheden</b>	26,5 mm (G 3/4")-waterkraan met 33,3 mm (G 1")-draad, 21 mm (G 1/2")-waterkraan met 26,5 mm (G 3/4")-draad		Aanbevolen bij de kraan	
<b>Eigenschappen</b>	Voor het gebruik van 2 aansluitapparaten, waterdoorvoer reguleer-en afsluitbaar, geschikt voor 2 GARDENA besproeiingscomputers of watertimers	Voor het gebruik van max. 4 aansluitapparaten, waterdoorvoer regel-en afsluitbaar, geschikt voor 4 GARDENA besproeiingscomputers of watertimers	Draaibaar en eenvoudig af te lezen display; de vier functies kunnen eenvoudig worden geselecteerd met slechts één druk op de knop: het waterverbruik per dag, per seizoen, per bewateringscyclus en de huidige doorvoer (l/min of gal/min), batterij inbegrepen	

## Original GARDENA System – Aansluitmogelijkheden op de waterkraan

<b>1</b>  <b>MADE IN GERMANY</b>  						
	<b>Artikelnaam</b>	<b>Adapter voor zachte bruisstraal<sup>1</sup></b>	<b>Schroefadapter voor zachte bruisstraal</b>	<b>Schroefadapter voor zachte bruisstraal</b>	<b>Slangstuk 3/4" <sup>1</sup></b>	<b>Kraanverbindingstuk binnenshuis<sup>1</sup></b>
	<b>Artikelnr.</b>	<b>2905-26</b>	<b>2906-20</b>	<b>18209-20</b>	<b>2917-20</b>	<b>18210-20</b>
<b>EAN-code</b>	 4 078500 290586	 4 078500 290609	 4 078500 048491	 4 078500 291705	 4 078500 048514	
<b>Stuk(s) per VE</b>	12	6	6	6	10	
<b>Verpakkingsvorm</b>	4-kleuren blisterkaart	4-kleuren blisterkaart	4-kleuren blisterkaart	4-kleuren blisterkaart	4-kleuren blisterkaart	
<b>Levering/info</b>	Alleen leverbaar in complete VE	Alleen leverbaar in complete VE	–	Alleen leverbaar in complete VE	–	
<b>Ook los verkrijgbaar (alleen leverbaar in complete VE)</b>						
<b>Artikelnr.</b>	–	–	–	<b>917-50</b>	–	
<b>EAN-code</b>	–	–	–	 4078 5172	–	
<b>Stuk(s) per VE</b>	–	–	–	10	–	
<b>Toepassing</b>	Voor zacht, spatvrij, luchtig water	Voor aansluiting van het GARDENA System op een waterkraan met bruiskop		Overgangsslangstuk naar GARDENA kraanstuk	Aansluitmogelijkheid op de waterkraan	
<b>Vorstbestendigheid</b>	•	•	•	•	•	
<b>Aansluitmogelijkheden</b>	Kan op het GARDENA kraanstuk worden bevestigd	Met M 22 x 1 binnen 26,5 mm (G 3/4") -buitendraad	Met M 24 x 1 en 26,5 mm (G 3/4") buitendraad	Met 26,5 mm (G 3/4") -draad	Waterkranen binnenshuis met binnen- en buitendraad, m 22 x 1 binnen-, M 24 x 1 buitendraad	
<b>Eigenschappen</b>	–	Bijv. voor gebruik in de keuken of badkamer		Bijv. voor gebruik op de wasmachine, kindveilig: los te koppelen door draaibeweging	Snel aan- en loskoppelen van het Original GARDENA System na eenmalige vervanging van de bruiskop, montagehulp meegeleverd	

## Original GARDENA System – Aansluitmogelijkheden aan het begin van de slang





<sup>1</sup> **MADE IN GERMANY**



<b>Artikelnaam</b>	<b>Slangstuk 13mm 1/2" - 15mm 5/8" <sup>1</sup></b>	<b>Slangstuk 19mm 3/4" <sup>1</sup></b>	<b>Premium slangstuk 1/2" - 5/8"</b>	<b>Premium slangstuk 3/4"</b>
<b>Artikelnr.</b>	<b>18215-20</b>	<b>18216-20</b>	<b>18255-20</b>	<b>18256-20</b>
EAN-Code			 4 078500 031936	 4 078500 031974
Stuk(s) per VE	24	12	12	12
Verpakkingsvorm	4-kleuren blisterkaart	4-kleuren blisterkaart	4-kleuren blisterkaart	4-kleuren blisterkaart
Levering/info	–	–	–	–

### Ook los verkrijgbaar (alleen leverbaar in complete VE)

<b>Artikelnr.</b>	<b>18215-50</b>	<b>18216-50</b>	<b>18255-50</b>	<b>18256-50</b>
EAN-code			 4 078500 031950	 4 078500 031998
Stuk(s) per VE	50	10	10	10
Toepassing	Begin van de slang	Begin van de slang	Begin van de slang	Begin van de slang
<b>Vorstbestendigheid</b>	•	•	•	•
Aansluitmogelijkheden	13 mm (1/2")- en 15 mm (5/8")-slangen	19 mm (3/4")- en 16 mm (5/8")-slangen	13 mm (1/2")- en 15 mm (5/8")-slangen	19 mm (3/4")- en 16 mm (5/8")-slangen
Eigenschappen	POWER GRIP – Speciaal gevormde wartelmoer voor een bijzonder sterke slangverbinding en een probleemloze montage, met ribbels van zacht kunststof voor comfortabel gebruik		Modern en verfijnd design, zachte kunststof greep met groeven, een zeer stevige grip dankzij een stabiele, metalen klemmoer, met verlengde slanggeleiding.	

## Premium OGS



## Original GARDENA System – Aansluitmogelijkheden op het uiteinde van de slang



Artikelnaam	Waterstop 13mm 1/2" - 15mm 5/8" <sup>1</sup>	Waterstop 19mm 3/4" <sup>1</sup>	Premium waterstop 1/2" - 5/8"	Premium waterstop 3/4"
Artikelnr.	18213-20	18214-20	18253-20	18254-20
EAN-Code	4 078500 011396	4 078500 011723	4 078500 031837	4 078500 031882
Stuk(s) per VE	24	12	12	12
Verpakkingsvorm	4-kleuren blisterkaart	4-kleuren blisterkaart	4-kleuren blisterkaart	4-kleuren blisterkaart
Levering/info	–	–	–	–

### Ook los verkrijgbaar (alleen leverbaar in complete VE)

Artikelnr.	18213-50	18214-50	18253-50	18254-50
EAN-Code	4078 5547	4078 5554	4 078500 031851	4 078500 031912
Stuk(s) per VE	50	10	10	10
Toepassing	Uiteinde van de slang	Uiteinde van de slang	Uiteinde van de slang	Uiteinde van de slang
Vorstbestendigheid	•	•	•	•
Aansluitmogelijkheden	13 mm (1/2")- en 15 mm (5/8")-slangen	19 mm (3/4")- en 16 mm (5/8")-slangen	13 mm (1/2")- en 15 mm (5/8")-slangen	19 mm (3/4")- en 16 mm (5/8")-slangen
Eigenschappen	POWER GRIP – Speciaal gevormde wartelmoer voor bijzonder sterke slangverbinding en probleemloze montage, met ribbels van zacht kunststof voor comfortabel gebruik, eenvoudig verwisselen van de aansluitapparaten, ontkoppelen = watertoevoer stopt automatisch, besproeiingsapparaat erop steken = water stroomt		Modern en verfijnd design, zachte kunststof greep met groeven, gemakkelijk verwisselen van bewateraccessoires, afkoppelen = automatische Water Stop, verbinden = stromend water, zeer strak passend dankzij een stabiele spanmoer van metaal, met verlengde slanggeleider.	

## OGS en Premium OGS



### Gemakkelijk te verwisselen wateraccessoires met Water Stop

Het is niet nodig om naar de kraan te lopen om accessoires te verwisselen. Zodra de sproeikop, tuinspuit of lans is losgemaakt, wordt de waterstroom onderbroken en begint deze pas weer als een nieuwe besproeiingsaccessoire is aangesloten.

### Handige bediening en een sterke verbinding

Ribbels van zacht kunststof zorgen voor een uitzonderlijk comfortabele bediening. De metalen borgmoeren zorgen ervoor dat de slang rotsvast blijft, en de verlengde slanggeleider voorkomt dat de slang eruit glijdt.

## Original GARDENA System – Aansluitmogelijkheden op het uiteinde van de slang



**1 MADE IN GERMANY**

**2 MADE IN EUROPE**



Artikelnaam	Waterstop met regulierventiel 1/2" <sup>1</sup>	Waterstop met regulierventiel 3/4" <sup>1</sup>	Regulierventiel <sup>2</sup>
Artikelnr.	2942-20	2943-20	18267-20
EAN-code	4 078500 294201	4 078500 294300	4 078500 066327
Stuk(s) per VE	6	6	6
Verpakkingsvorm	4-kleuren blisterkaart	4-kleuren blisterkaart	4-kleuren blisterkaart
Levering/info	–	–	Alleen verkocht in hele verpakkingen

### Ook los verkrijgbaar (alleen leverbaar in complete VE)

Artikelnr.	942-50	943-50	18267-50
EAN-code	4 078500 094252	4 078500 094351	4 078500 066273
Stuk(s) per VE	10	10	10
Toepassing	Uiteinde van de slang	Uiteinde van de slang	Reguleert en sluit het water af
Vorstbestendigheid	•	•	•
Aansluitmogelijkheden	13 mm (1/2")- en 15 mm (5/8")-slangen	19 mm (3/4")-slangen	13 mm (1/2")- en 15 mm (5/8")-slangen
Eigenschappen	Eenvoudig verwisselen van de aansluitapparaten, in het bijzonder bij hoge waterdruk, regulering en afsluiting van de waterdoorvoer		Ideaal voor het reguleren van sproeiers

## Original GARDENA System – Aansluitmogelijkheden



**MADE IN GERMANY**



Artikelnaam	Insteeknippel Amerikaanse draad	Insteeknippel Europese draad G 3/4"	Insteeknippel euro draad G 3/4"	Aansluitstuk 1/4"
Artikelnr.	2922-26	2921-20	921-50	2920-26
EAN-code	4 078500 292283	4 078500 292108	4 078500 092142	4 078500 292085
Stuk(s) per VE	6	6	10	6
Verpakkingsvorm	4-kleuren blisterkaart	4-kleuren blisterkaart	Los	4-kleuren blisterkaart
Levering/info	Alleen leverbaar in complete VE	Alleen leverbaar in complete VE	Alleen leverbaar in een complete VE	Alleen leverbaar in complete VE
Toepassing	Voor aansluiting van besproeiingsapparaten met binnendraad op het Original GARDENA System		Voor aansluiting van besproeiingsapparaten met binnendraad op het Original GARDENA System	Voor aansluiting van besproeiingsapparaten op het Original GARDENA System
Vorstbestendigheid	•	•	•	•
Aansluitmogelijkheden	Met Amerikaans draad	26,5 mm (G 3/4")-draad	26,5 mm (G 3/4")-draad	13,2 mm (G 1/4")-draad

# Original GARDENA System – Aansluitmogelijkheden in het verloop van de slang



<sup>1</sup> **MADE IN GERMANY**

<sup>2</sup> **MADE IN EUROPE**



Artikelnaam	Reparateur 13mm 1/2" - 15mm 5/8" <sup>1</sup>	Reparateur 19mm 3/4" <sup>1</sup>	Koppeling <sup>1</sup>	Koppeling met reguleerventiel <sup>2</sup>	3-wegstuk <sup>1</sup>
Artikelnr.	18232-20	18233-20	2931-20	18266-20	2934-20
EAN-code					
Stuk(s) per VE	24	12	24	6	12
Verpakkingsvorm	4-kleuren blisterkaart	4-kleuren blisterkaart	4-kleuren blisterkaart	4-kleuren blisterkaart	4-kleuren blisterkaart
Levering/info	–	–	–	Alleen leverbaar in een complete VE	–

## Ook los verkrijgbaar (alleen leverbaar in complete VE)















Artikelnr.	18232-50	18233-50	931-50	18266-50	934-50
EAN-code					
Stuk(s) per VE	30	10	50	10	12
Toepassing	Reparatie van de slang	Reparatie van de slang	Slangverbinding	Regelt of stopt de waterstroom in de slang	Voor slangafplitsing, om over te gaan van een 19 mm (3/4")- naar een 13 mm (1/2")-slang
<b>Vorstbestendigheid</b>	•	•	•	•	•
Aansluitmogelijkheden	13 mm (1/2")- en 15 mm (5/8")-slangen	19 mm (3/4")-slangen	Slangstuk, Water Stop	Slangstuk, Water Stop	Slangstuk, Water Stop
Eigenschappen	In een handomdraai uw slang herstellen. Snijd het beschadigde gedeelte eruit, plaats de reparateur en klaar		Voor de overgang van een 19 mm (3/4")- naar een 13 mm (1/2")-slang	Ideaal voor het regelen van het bereik van een sproeier	–



## Original GARDENA System – Sets

 <b>1 MADE IN GERMANY</b> 					
<b>2</b>  					
					
<b>Artikelnaam</b>	<b>Reparateur-set 13mm 1/2" <sup>1</sup></b>	<b>Koppelingsset 13mm 1/2" <sup>1</sup></b>	<b>Aansluitset <sup>2</sup></b>	<b>Aansluitset <sup>1,2</sup></b>	<b>2-wegset 13mm 1/2" <sup>1</sup></b>
<b>Artikelnr.</b>	<b>18280-20</b>	<b>18283-20</b>	<b>18285-20</b>	<b>18286-20</b>	<b>18287-20</b>
EAN-code	 4 078500 010405	 4 078500 010382	 4 078500 010269	 4 078500 010429	 4 078500 010443
Stuk(s) per VE	6	10	6	10	10
Verpakkingsvorm	4-kleuren blisterkaart	4-kleuren blisterkaart	4-kleuren blisterkaart	4-kleuren blisterkaart	4-kleuren blisterkaart
Levering/info	–	–	–	–	–
<b>Vorstbestendigheid</b>	•	•	•	•	•
Aansluitmogelijkheden	13 mm (1/2")- en 15 mm (5/8")-slangen	13 mm (1/2")- en 15 mm (5/8")-slangen	M 22 x 1 binnen- en 26,5 mm (G 3/4")-buitendraad en 13 mm (1/2")- en 15 mm (5/8")-slangen	26,5 mm (G 3/4")-draad en 13 mm (1/2")- en 15 mm (5/8")-slangen	13 mm (1/2")- en 15 mm (5/8")-slangen
Productinformatie	Zie Art.nr. 18232	Zie Art.nr. 18215, 931	Zie Art.nr. 2906, 18201, 18221, 18215	Zie Art.nr. 18201, 18215, 18221	Zie Art.nr. 934, 18215
Inhoud	2 x 18232	2 x 18215, 1 x 931	1 x 2906, 18215, 18221	1 x 18215, 18221	1 x 934, 3 x 18215

## Original GARDENA System – Sets

 <b>1 MADE IN GERMANY</b> 					
<b>2</b>  					
					
<b>Artikelnaam</b>	<b>Tuinspuitset 13mm 1/2" <sup>1</sup></b>	<b>Startset <sup>1,2</sup></b>	<b>Startset <sup>1</sup></b>	<b>Slang aansluitset 1/2" - 5/8" <sup>1</sup></b>	<b>Slang aansluitset 19mm 3/4" <sup>1</sup></b>
<b>Artikelnr.</b>	<b>18288-20</b>	<b>18291-20</b>	<b>18296-20</b>	<b>18279-20</b>	<b>18275-20</b>
EAN-code	 4 078500 010283	 4 078500 010344	 4 078500 010184	 4 078500 058193	 4 078500 058179
Stuk(s) per VE	10	10	6	10	6
Verpakkingsvorm	4-kleuren blisterkaart	4-kleuren blisterkaart	4-kleuren blisterkaart	4-kleuren blisterkaart	4-kleuren blisterkaart
Levering/info	–	–	–	–	–
<b>Vorstbestendigheid</b>	•	•	•	•	•
Aansluitmogelijkheden	13 mm (1/2")- en 15 mm (5/8")	13 mm (1/2")- en 15 mm (5/8")-slangen en waterkraan met 26,5 mm (G 3/4")- en 33,3 mm (G 1")-draad	19 mm (3/4")-slangen en waterkraan met 26,5 mm (G 3/4")- en 33,3 mm (G 1")-draad	13 mm (1/2") en 15 mm (5/8") slangen	19 mm (3/4") hoses
Productinformatie	Zie Art.nr. 18213, 18300	Zie Art.nr. 5305, 18215, 18213, 18291, 18300	Zie Art.nr. 18222/5305, 18214, 18216, 18300	18215, 18213	18216, 18214
Inhoud	1 x 18213, 18300	1 x 5305, 18215, 18213, 18300	1 x 5305, 18214, 18216, 18300	1 x 18215, 1 x 18213	1 x 18216, 18214

# GARDENA Profi System

MADE IN GERMANY



## Het systeem voor meer waterdruk en een grotere waterdoorvoercapaciteit

Het GARDENA Profi System is een speciale oplossing voor toepassingen waar grote hoeveelheden water nodig zijn en lange afstanden moeten worden overbrugd. Het systeem is geschikt voor krachtige pompen en speciaal ontwikkeld voor 19 mm (3/4")-slangen.

\* Na registratie op [gardena.com/registration](http://gardena.com/registration) binnen 3 maanden na aankoop.  
Garantievoorwaarden op [gardena.com/warranty](http://gardena.com/warranty).

Aansluitstukken zijn zowel geschikt voor het Profi-System als voor het Original GARDENA System.

### Profi-System

MADE IN GERMANY



Artikelnaam	Profi System kraanstuk 3/4"	Profi System kraanstuk 1"
Artikelnr.	2801-20	2802-20
EAN-code	4 078500 280105	4 078500 280204
Stuk(s) per VE	10	10
Verpakkingsvorm	4-kleuren blisterkaart	4-kleuren blisterkaart
Levering/info	–	–
Toepassing	Aansluitmogelijkheid op de waterkraan	Aansluitmogelijkheid op de waterkraan
Aansluitmogelijkheden	21 mm (G 1/2")-waterkraan met 26,5 mm (G 3/4")-draad	26,5 mm (G 3/4")-waterkraan met 33,3 mm (G 1")-draad
Eigenschappen	–	Geschikt voor alle GARDENA pompen (behalve art. nr. 1490, 1740, 1742)

### Profi-System

MADE IN GERMANY



Artikelnaam	Profi System slangstuk	Profi System regulier ventiel	Profi System waterstop
Artikelnr.	2817-20	2819-20	2814-20
EAN-code	4 078500 281706	4 078500 281904	4 078500 281409
Stuk(s) per VE	10	6	10
Verpakkingsvorm	4-kleuren blisterkaart	4-kleuren blisterkaart	4-kleuren blisterkaart
Levering/info	–	–	–
Toepassing	Begin van de slang	Uiteinde van de slang	Uiteinde van de slang
Aansluitmogelijkheden	19 mm (3/4")-slangen	19 mm (3/4")-slangen	19 mm (3/4")-slangen
Eigenschappen	Sterke slangverbinding door speciale slangbevestiging, loskoppelen door te trekken	Eenvoudig verwisselen van aansluitapparaten bij hoge waterdruk, regulering en afsluiting van de waterdoorvoer, sterke slangverbinding door speciale slangbevestiging	Ontkoppelen = watertoevoer stopt automatisch, besproeiingsapparaat erop steken = water stroomt, voor aansluiting van alle Original GARDENA System aansluitapparaten op het Profi-System, voor overgang naar 13 mm (1/2")-slangen met koppeling 931

## Profi-System

**MADE IN GERMANY**



Artikelnaam	Profi System koppeling	Profi System reduceer koppeling	Profi-System 3-wegstuk
Artikelnr.	2831-20	2830-20	2833-20
EAN-code	4 078500 283106	4 078500 283007	4 078500 283304
Stuk(s) per VE	10	10	6
Verpakkingsvorm	4-kleuren blisterkaart	4-kleuren blisterkaart	4-kleuren blisterkaart
Levering/info	–	–	–
Toepassing	Voor verbinding/ verlenging van de slang	Overgang van het Profi-System naar het Original GARDENA System	Voor slangaftakking binnen het Profi-System
Aansluitmogelijkheden	1 x 3/4" ingang en 1 x 3/4" uitgang	1 Profi-System ingang, 1 Original GARDENA System uitgang. Van 3/4" naar 1/2"	1 x 3/4" ingang en 2 x 3/4" uitgangen

## Profi-System

**MADE IN GERMANY**





Artikelnaam	Profi-System T-stuk	Profi System nippel	Profi-System 3-wegstuk
Artikelnr.	2835-20	2821-20	2834-20
EAN-code	4 078500 283502	4 078500 282109	
Stuk(s) per VE	6	6	6
Verpakkingsvorm	4-kleuren blisterkaart	4-kleuren blisterkaart	4-kleuren blisterkaart
Levering/info	–	–	–
Toepassing	Overgang van het Profi-System naar het Original GARDENA System	Voor aansluiting van besproeiingsapparaten met binnendraad op het Profi-System	Overgang van het Profi-System naar het Original GARDENA System
Aansluitmogelijkheden	1 Profi-System ingang, 1 Profi-System uitgang, 1 Original GARDENA System uitgang van 3/4" naar 1/2"	26,5 mm (G 3/4")-draad	1 Profi-System ingang, 2 Original GARDENA System uitgangen Van 3/4" naar 1/2"



<sup>1</sup> **MADE IN GERMANY** 



Artikelnaam	Profi System tuinspuit <sup>1</sup>	Profi-System broes	Profi-System broes met verlengstuk
Artikelnr.	<b>2818-20</b>	<b>2847-20</b>	<b>2849-20</b>
EAN-code	 4 078500 281805	 4 078500 284707	 4 078500 284905
Stuk(s) per VE	10	4	4
Verpakkingsvorm	4-kleuren blisterkaart	4-kleuren infokaart	4-kleuren infokaart
Levering/info	–	–	–
Lengte	–	–	92 cm
Waterstraalvorm	Volle straal, sproeistraal	Broesstraal, volle straal, sproeistraal	Broesstraal, volle straal, sproeistraal
Waterstraalvorm traploos verstelbaar	•	•	•
Waterafgifte kan worden afgesloten	•	•	•
Aansluitmogelijkheid op het Original GARDENA System	–	•	•
Eigenschappen	Grote doorstroomcapaciteit	Beschermring op de kop van de broes	Lengte 92 cm, beschermring op de kop van de broes



## Voor meer waterkracht en een grotere waterdoorvoercapaciteit

Voor 19 mm (3/4")-slangen.

## Talrijke toepassingen

- Te gebruiken op plaatsen waar
- veel water nodig is
  - grote afstanden moeten worden overbrugd
  - krachtige pompen worden ingezet

# GARDENA besproeiingsaccessoires

Voor iedere toepassing het juiste model

Deze generatie accessoires maakt indruk met:

- Toepassingsgericht assortiment
- Innovatieve vorstbestendigheid voor lange levensduur
- Zeer gebruiksvriendelijk dankzij ergonomische impulshendel met vastzetmogelijkheid
- Handige, éénhandsbediening van de waterdoorvoer



MADE IN GERMANY



\* Na registratie op [gardena.com/registration](http://gardena.com/registration) binnen 3 maanden na aankoop.  
Garantievoorwaarden op [gardena.com/warranty](http://gardena.com/warranty).

 Gepatenteerd



Speciaal ontwikkeld voor verschillende toepassingen:

## Tuinspuiten

Perfect voor reiniging



## Broezen

Geschikt voor diverse manieren van bewateren. De Sproeibroes AquaCount helpt water te besparen door het waterverbruik te meten



## Multifunctionele broezen

Perfect voor alle soorten water- en reinigingstaken.

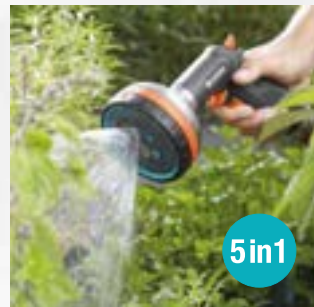

## Verlengde broezen

Perfect voor allerlei sproei- en reinigingstaken op moeilijk bereikbare plaatsen





Artikelnaam	Zuuldisplay OGS assortiment	Pistoolbroes set	Tuinspuit	Comfort spuitpistool
Artikelnr.	18278-20	18299-20	18300-20	18303-20
EAN-code	 4 078500 015943	 4 078500 063951	 4 078500 010733	 4 078500 024280
Stuk(s) per VE	1	5	24	5
Verpakkingsvorm	4-kleuren infokaart	4-kleuren infokaart	4-kleuren infokaart	4-kleuren infokaart
Levering/info	Alleen leverbaar in display	–	–	–

### Ook los verkrijgbaar (alleen leverbaar in complete VE)

Artikelnr.	–	–	18300-50	–
EAN-code	–	–	 4 078500 010658	–
Stuk(s) per VE	–	–	35	–
Toepassing	18301 is ideaal voor het verwijderen van hardnekkig vuil en sproeien met fijne nevel. 18313 Ideaal voor het besproeien van potplanten en bloembedden evenals voor een krachtige reiniging	Ideaal voor irrigatie van potplanten en terreinen	Ideaal voor het verwijderen van hardnekkig vuil en voor fijn besproeien	
Waterstraalvorm	18301 Van harde straal tot fijne mist. Traploos in te stellen. 18313 Broesstraal, perlatorstraal, 3-punts volle straal	zachte straal	Harde straal, fijne sproeinevel, volledig instelbaar	
<b>Vorstbestendigheid</b>	•	•	•	•
Impulsinschakeling	•	•	–	•
Vastzetmogelijkheid	•	•	–	•
Handgreep met zachte kunststof elementen	–	–	•	•
Waterafgifte kan worden afgesloten	•	•	•	•
Waterafgifte kan worden gedoseerd	•	•	–	•
Ring van zachte kunststof beschermt de kop tegen beschadiging	•	•	•	•
Eigenschappen	18301, 18313 Geïntegreerde filter die kan worden uitgenomen om te reinigen	–	Sproeipatroon is traploos instelbaar, niet te verliezen sproeikop	



# Reinigingspistool – ideaal voor reiniging



**MADE IN GERMANY**



Artikelnaam	Classic spuitpistool	Comfort reinigingspistool Multi Jet	Premium spuitpistool
Artikelnr.	18301-20	18304-20	18305-20
EAN-code	4 078500 010757	4 078500 044561	4 078500 024242
Stuk(s) per VE	10	5	5
Verpakkingsvorm	4-kleuren infokaart	4-kleuren infokaart	4-kleuren infokaart
Levering/info	–	–	–

**Ook los verkrijgbaar (alleen leverbaar in complete VE)**

Artikelnr.	18301-50	–	–
EAN-code	4 078500 010474	–	–
Stuk(s) per VE	20	–	–
Toepassing	Ideaal voor het verwijderen van hardnekkig vuil en sproeien met fijne nevel	Ideaal voor het effectief reinigen van oppervlakken en hardnekkige vlekken, vuil verwijderen of fijn sproeien	
Waterstraalvorm	Van harde straal tot fijne mist. Traploos in te stellen	Pulsreinigingsstraal, harde straal, platte straal, nevelsray	Harde straal, fijne sproeinevel, volledig instelbaar
<b>Vorstbestendigheid</b>	•	•	•
Impulsinschakeling	•	•	•
Vastzetmogelijkheid	•	•	•
Handgreep met zachte kunststof elementen	–	•	•
Waterafgifte kan worden afgesloten	•	•	•
Waterafgifte kan worden gedoseerd	•	•	•
Ring van zachte kunststof beschermt de kop tegen beschadiging	•	•	•
Eigenschappen	Sproeipatroon is traploos instelbaar, niet te verliezen sproeikop	Pulsreinigingsstraal: bespaar tot 40% op water met verbeterde reinigingsprestaties op oppervlakken in vergelijking met standaard harde stralen	Niet te verliezen sproeikop, robuuste metaalkunststof uitvoering

Gepatenteerd



## Broezen - ideaal voor besproeiing



Artikelnaam	Broes <sup>1</sup>	Classic pistoolbroes <sup>1</sup>	Balkonbroes
Artikelnr.	18310-20	18311-20	18405-20
EAN-code			
Stuk(s) per VE	6	5	5
Verpakkingsvorm	4-kleuren infokaart	4-kleuren infokaart	4-kleuren infokaart
Levering/info	–	Alleen leverbaar in een complete VE	Alleen leverbaar in een complete VE

### Ook los verkrijgbaar (alleen leverbaar in complete VE)

Artikelnr.	18310-50	18311-50	–
EAN-code			–
Stuk(s) per VE	10	15	–
Verpakkingsvorm	Los	Los	–
Toepassing	Ideaal voor het watergeven van potplanten en kleinere oppervlakken		Ideaal om planten te bewateren op balkons
Waterstraalvorm	Broesstraal		Extra zachte straal dankzij de verminderde waterstroom
<b>Vorstbestendigheid</b>	•	•	•
Impulsinschakeling	–	•	Impulshendel met automatisch vergrendelsysteem
Vastzetmogelijkheid	–	•	
Handgreep met zachte kunststof elementen	•	–	•
Waterafgifte kan worden afgesloten	•	•	•
Waterafgifte kan worden gedoseerd	•	•	•
Ring van zacht kunststof beschermt de kop tegen beschadiging	•	•	•
Special features	–	–	–
Inhoud	–	–	–



## Broezen - ideaal voor besproeiing



**MADE IN GERMANY**



reddot award 2016  
winner



Artikelnaam	Comfort pistoolbroes	Comfort broes voor gevoelige planten	Comfort broes voor bloembed
Artikelnr.	18323-20	18321-20	18319-20
EAN-code			
Stuk(s) per VE	5	5	4
Verpakkingsvorm	4-kleuren infokaart	4-kleuren infokaart	4-kleuren infokaart
Levering/info	–	–	–
Toepassing	<b>Ideaal voor de besproeiings- en reinigingstaken</b>	Ideaal voor de zachte besproeiing van bloemen en kwetsbare planten, kruiden en zaaigoed.	Instelbare sproeihoek van geconcentreerd tot breed verspreide wolk
Waterstraalvorm	Sproeivevel, harde straal	Broesstraal, sproeivevel	Geconcentreerde en brede douchestraal
Impulsinschakeling	•	•	•
<b>Vorstbestendigheid</b>	•	•	•
Vastzetmogelijkheid	•	•	•
Waterafgifte kan worden afgesloten	•	•	•
Waterafgifte kan worden gedoseerd	•	•	•
Handgreep met zachte kunststof elementen	•	•	•
Ring van zacht kunststof beschermt de kop tegen beschadiging	•	•	•
Inhoud	–	–	–
Eigenschappen	–	–	 <p>Het geïntegreerde NoDrip systeem zorgt er voor dat de broes niet druppelt na het sproeien. De kop kan eenvoudig schoon gemaakt worden.</p>



## Multifunctionele broezen – handig voor allerlei besproeiings- en reinigingswerkzaamheden



**MADE IN GERMANY**



Artikelnaam	Classic multifunctionele broes	Classic multifunctionele broes	Comfort multifunctionele broes	Premium multifunctionele broes
<b>Artikelnr.</b>	<b>18313-20</b>	<b>18313-50</b>	<b>18315-20</b>	<b>18317-20</b>
EAN-code	 4 078500 010511	 4 078500 015950	 4 078500 024228	 4 078500 024181
Stuk(s) per VE	5	vrac	4	4
Verpakkingsvorm	4-kleuren infokaart	4-kleuren infokaart	4-kleuren infokaart	4-kleuren infokaart
Levering/info	–	–	–	–
Toepassing	Ideaal voor het besproeien van potplanten en bloembedden evenals voor een krachtige reiniging	Ideaal voor het besproeien van potplanten en bloembedden evenals voor een krachtige reiniging	Ideaal voor het besproeien van bloembedden en grote oppervlakken	
Waterstraalvorm	Broesstraal, perlatorstraal, 9-punts volle straal	Broesstraal, perlatorstraal, 9-punts volle straal	Broesstraal, sproeivevel, harde straal, perlatorstraal, vlakke straal	
<b>Vorstbestendigheid</b>	•	•	•	•
Impulsinschakeling	•	•	•	•
Vastzetmogelijkheid	•	•	•	•
Handgreep met zachte kunststof elementen	–	–	•	•
Waterafgifte kan worden afgesloten	•	•	•	•
Waterafgifte kan worden gedoseerd	•	•	•	•
Ring van zacht kunststof beschermt de kop tegen beschadiging	•	•	•	•
Inhoud	–	–	–	–
Eigenschappen	Geïntegreerde uitneembare vuilzeef die kan worden gereinigd. Met 9 jet stralen	Geïntegreerde uitneembare vuilzeef die kan worden gereinigd. Met 9 jet stralen	Geïntegreerd filter, uitneembaar voor reiniging	Geïntegreerd filter, uitneembaar voor reiniging Robuuste metaal/kunststof combinatie



# Verlengde broezen - handig voor allerlei besproeiings- en reinigingswerkzaamheden



<sup>1</sup> **MADE IN GERMANY**



**reddot award 2016**  
winner



Artikelnaam	Comfort broes met verlengstuk <sup>2</sup>	Comfort broes met verlengstuk <sup>2</sup>	Broes met verlengstuk	Classic broes met verlengstuk	Premium broes met verlengstuk <sup>1</sup>
Artikelnr.	18334-20	18335-20	18330-20	18332-20	18336-20
EAN-code					
Stuk(s) per VE	6	6	6	6	6
Verpakkingsvorm	4-kleuren infokaart	4-kleuren infokaart	4-kleuren infokaart	4-kleuren infokaart	4-kleuren infokaart
Levering/info	–	–	–	–	–
Toepassing	Perfect geschikt voor het water geven en schoonmaken van moeilijk bereikbare plaatsen	Perfect geschikt voor het water geven op afstand van hang- en potplanten	Ideaal voor het water geven met een grote reikwijdte	Ideaal voor besproeien en reinigen op afstand of moeilijk bereikbare plaatsen	Ideaal voor besproeien en reinigen op afstand of moeilijk bereikbare plaatsen
Waterstraalvorm	Broesstraal, Volle straal	Broesstraal, Sproeiveel	Broesstraal	Broesstraal	Broesstraal, fijne sproeiveel, harde straal
<b>Vorstbestendigheid</b>	•	•	•	•	•
Draaibare broeskop (200°)	•	•	–	–	–
Impulsenschakeling	•	•	•	•	•
Vastzetmogelijkheid	•	•	•	•	•
Waterafgifte kan worden afgesloten	•	•	•	•	•
Waterafgifte kan worden gedoseerd	•	•	•	•	•
Ring van zacht kunststof beschermt de kop tegen beschadiging	•	•	•	•	•
Ergonomisch handvat	•	•	–	–	•
Lengte	60cm				90 cm
Eigenschappen	Lengte 60 cm, met ophangmogelijkheid, Vorstbescherming, Handgreep met zachte kunststof componenten. Met draaibare kop.		Lengte 60 cm, met ophangmogelijkheid	–	Stevige metalen/ kunststof uitvoering, lengte 90 cm. Handgreep met zachte kunststof componenten



## Tuindouches

MADE IN EUROPE



Artikelnaam	Tuindouche solo met spike	Tuindouche duo	Tuindouche trio met statief
Artikelnr.	961-20	959-20	960-20
EAN-code	4 078500 096102	4 078500 095907	4 078500 096003
Stuk(s) per VE	2	2	2
Verpakkingsvorm	4-kleuren infokaart	4-kleuren infokaart	4-kleuren displaydoos
Levering/info	–	–	–
Maximale hoogte	207 cm	207 cm	220 cm
Waterstraalvorm	Broesstraal	Broesstraal, sproeinevel	Broesstraal, sproeinevel
Waterafgifte kan worden afgesloten	•	•	•
Waterafgifte kan worden gedoseerd	•	•	•
Hoogte traploos verstelbaar	•	•	•
Spike	•	•	–
Driepootstatief	–	–	•
Eigenschappen	–	–	In hoogte verstelbare, afneembare douchekop met 1,3 m aansluitslang

## Tuindouches

MADE IN EUROPE



Artikelnaam	Tuindouche
Artikelnr.	958-30
EAN-code	4 078500 095808
Stuk(s) per VE	10
Verpakkingsvorm	4-kleuren infokaart
Levering/info	Alleen leverbaar in een complete VE
Eigenschappen	Broesstraal, waterstraal kan aangepast en afgesloten worden
Inhoud	10 x 958





## Cirkelsproeiers

<sup>1</sup> **MADE IN GERMANY** 

<sup>2</sup> **MADE IN EUROPE**



**Artikelnaam** Gazonsproeier fox<sup>2</sup>

**Artikelnr.** 1951-20

**EAN-code**   
4 078500 195102

Stuk(s) per VE 6

Verpakkingsvorm 4-kleuren blisterkaart

Levering/info –

Sproei-oppervlak Max. 100 m<sup>2</sup>

Besproeiingssector 360°

Sproeibereik Ø max. 11 m

Bevestiging Spike

## Cirkelsproeiers

**MADE IN EUROPE**



**Artikelnaam** Multi 6-sproeier Boogie

**Artikelnr.** 2073-20

**EAN-code**   
4 078500 207300

Stuk(s) per VE 4

Verpakkingsvorm 4-kleuren displaydoos

Levering/info –

Sproei-oppervlak Hele cirkel: 80 m<sup>2</sup>, halve cirkel: 100 m<sup>2</sup>,  
vierkant: 64 m<sup>2</sup>, rechthoek: 32 m<sup>2</sup>,  
ovaal: 11 m<sup>2</sup>

Besproeiingssector –

Sproeibereik Hele cirkel: Ø max. 10 m, halve cirkel: r = max.  
8 m, vierkant: max. 8 x 8 m, rechthoek: max.  
16 x 2 m, ovaal: max. 3 x 5 m, puntstraal: 1,5 m

Reikwijdte reguleerbaar –

Uitneembare vuilzeef –

Bevestiging

**Artikelnaam** Cirkelsproeier Samba

**Artikelnr.** 2060-20

**EAN-code**   
4 078500 206006

Stuk(s) per VE 4

Verpakkingsvorm 4-kleuren displaydoos

Levering/info –

Sproei-oppervlak 9 - max. 250 m<sup>2</sup>

Besproeiingssector 360°

Sproeibereik Ø 3 - max. 18 m

Reikwijdte reguleerbaar –

Uitneembare vuilzeef Kunststof

Bevestiging Slede van kunststof

**Artikelnaam** Cirkelsproeier Mambo

**Artikelnr.** 2062-20

**EAN-code**   
4 078500 206204

Stuk(s) per VE 4

Verpakkingsvorm 4-kleuren displaydoos

Levering/info –

Sproei-oppervlak 9 - max. 310 m<sup>2</sup>

Besproeiingssector 360°

Sproeibereik Ø 3 - max. 20 m

Reikwijdte reguleerbaar •

Uitneembare vuilzeef Kunststof

**MADE IN EUROPE**

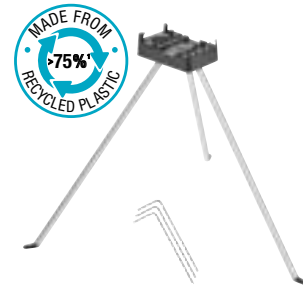

Artikelnaam	Comfort cirkelsproeier Vario op spike	Comfort cirkelsproeier Vario	Sector-en cirkelsproeier Tango	Sproeierstatief
Artikelnr.	1949-20	1948-20	2065-20	18735-20
EAN-code				
Stuk(s) per VE	5	5	4	1
Verpakkingsvorm	4-kleuren infokaart	4-kleuren displaydoos	4-kleuren displaydoos	4-kleuren displaydoos
Levering/info	-	-	-	-
Sproei-oppervlak	Max. 225 m <sup>2</sup>	Max. 225 m <sup>2</sup>	9 - max. 310 m <sup>2</sup>	-
Besproeiingssector	7-traps sectorinstelling van 90° tot 360°, in stappen van 45°	7-traps sectorinstelling van 90° tot 360°, in stappen van 45°	5° - 360°	-
Sproeibereik	Ø max. 17 m	Ø max. 17 m	Ø 3 - max. 20 m	Vergroot het sproeibereik van de geïnstalleerde sproeier van 0,5 tot 1 meter, afhankelijk van de sproeier
Reikwijdte reguleerbaar	-	-	•	-
Waterafgifte kan worden gedoseerd	-	-	•	-
Uitneembare vuilzeef	Kunststof	Kunststof	Kunststof	-
Bevestiging	Metalen spike	Slede van kunststof met binnenwerk van metaal	Slede van kunststof	Ontwerp met stabiele voeten Inclusief drie metalen aardingspennen
'Hoeveelheid gerecycled kunststof	-	-	-	Het gebruikte kunststof bestaat voor >75% gerecycled post-consumptiekunststof
Eigenschappen	Gelijkmatige waterverdeling door draaistraal-turbine, sproei-richting instelbaar. Er kunnen meerdere sproeiers achter elkaar worden aangesloten (met kraanstuk Art.nr. 18201/18221 of Profi-System kraanstuk Art.nr. 2801)		Nauwkeurige instelling van de reikwijdte door regelbare doorvoercapaciteit	Verandert alle* ronde sproeiers, zwenksproeiers en sproeiers met groot bereik van GARDENA in hoog geplaatste sproeiers voor het gelijkmatig van bovenaf bewateren van hogere planten en bloembedden. Gebruikshoogte: 50 cm Eenvoudige montage zonder gereedschap met duidelijke installatiehandleiding Stabiele steun Inklapbare poten voor snelle installatie en compacte opslag  * behalve Art.nr. 1948, 8133, 971



## Zwenksproeier



**MADE IN GERMANY**





Artikelnaam	Zwenksproeier Aqua S	Zwenksproeier AquaCount
Artikelnr.	18700-20	18354-20
EAN-code	 4 078500 047999	 4 078500 047999
Stuk(s) per VE	10	10
Verpakkingsvorm	4-kleuren displaydoos	4-kleuren displaydoos
Levering/info	–	–
Gebruik	–	Voor optimale en efficiënte gazonbewatering door waterverbruik te controleren, de waterhoeveelheid te meten en water te doseren naar behoefte.
Vorstbestendig	•	•
Sproei-oppervlak	90 m <sup>2</sup> - max. 220 m <sup>2</sup>	90 m <sup>2</sup> - max. 220 m <sup>2</sup>
Reikwijdte traploos instelbaar	•	•
Reikwijdte	7 m - max. 17 m	7 m - max. 17 m
Sproeibreedte traploos instelbaar	–	–
Sproeibreedte	max. 13 m	max. 13 m
Reguleerbare waterhoeveelheid	–	–
Uitneembare vuilzeef	•	•
Bijzonderheden	Uitneembare reinigungsnaald	Geïntegreerde watermeter met draaibaar en gemakkelijk afleesbaar display. Vier functies kunnen eenvoudig worden geselecteerd met één druk op de knop: waterverbruik per dag, per seizoen, per bewateringscyclus en de huidige doorstroming (l/min of gal/min). Inclusief batterij. Verwijderbare reinigungsnaald.

## Zwenksproeier



**MADE IN GERMANY**



Artikelnaam	Zwenksproeier Aqua M	Zwenksproeier Aqua L
Artikelnr.	18702-20	18704-20
EAN-code	 4 078500 048019	 4 078500 048033
Stuk(s) per VE	5	5
Verpakkingsvorm	4-kleuren displaydoos	4-kleuren displaydoos
Levering/info	–	–
Gebruik	–	–
Vorstbestendig	•	•
Sproei-oppervlak	110 m <sup>2</sup> - max. 250 m <sup>2</sup>	120 m <sup>2</sup> - max. 280 m <sup>2</sup>
Reikwijdte traploos instelbaar	•	•
Reikwijdte	8 m - max. 18 m	8 m - max. 18 m
Sproeibreedte traploos instelbaar	–	–
Sproeibreedte	max. 14 m	max. 16 m
Reguleerbare waterhoeveelheid	–	–
Uitneembare vuilzeef	Roestvrij staal	Roestvrij staal
Bijzonderheden		Uitneembare reinigungsnaald

## Zwenksproeier



**MADE IN GERMANY**



reddot winner 2020



Artikelnaam	Zwenksproeier AquaZoom S	Zwenksproeier AquaZoom M	Zwenksproeier AquaZoom L
Artikelnr.	18710-20	18712-20	18714-20
EAN-code	 4 078500 048071	 4 078500 048095	 4 078500 048118
Stuk(s) per VE	4	4	4
Verpakkingsvorm	4-kleuren displaydoos	4-kleuren displaydoos	4-kleuren displaydoos
Levering/info	–	–	–
Vorstbestendig	•	•	•
Sproei-oppervlak	9 m <sup>2</sup> - max. 150 m <sup>2</sup>	9 m <sup>2</sup> - max. 250 m <sup>2</sup>	28 m <sup>2</sup> - max. 350 m <sup>2</sup>
Reikwijdte traploos instelbaar	•	•	•
Reikwijdte	3 m - max. 15 m	3 m - max. 18 m	7 m - max. 21 m
Sproeibreedte traploos instelbaar	•	•	•
Sproeibreedte	3 m - max. 10 m	3 m - max. 14 m	4 m - max. 17 m
Reguleerbare waterhoeveelheid	•	•	•
Uitneembare vuilzeef	•	•	•
Bijzonderheden	Eenvoudig kalk verwijderen door de zachte kunststof sproeimonden. Extra brede voeten voor meer stabiliteit		

## Zwenksproeier



**MADE IN EUROPE**





Artikelnaam	Zwenksproeier AquaZoom compact
Artikelnr.	18708-20
EAN-code	 4 078500 048057
Stuk(s) per VE	5
Verpakkingsvorm	4-kleuren displaydoos
Levering/info	–
Vorstbestendig	•
Sproei-oppervlak	9 m <sup>2</sup> - max. 216 m <sup>2</sup>
Reikwijdte traploos instelbaar	•
Reikwijdte	3 m - max. 18 m
Sproeibreedte traploos instelbaar	•
Sproeibreedte	3 m - max. 12 m
Reguleerbare waterhoeveelheid	•
Uitneembare vuilzeef	•
Bijzonderheden	Ideaal voor bloem / groentebedden vanwege het kleine formaat. Eenvoudig kalk verwijderen door de zachte kunststof sproeimonden

## Sproeiers voor grote oppervlakken

<sup>1</sup> **MADE IN GERMANY** 

<sup>2</sup> **MADE IN EUROPE**







Artikelnaam	Pulserende sector-en cirkelsproeier <sup>2</sup>	Turbinesproeier <sup>1</sup>	Turbinesproeier <sup>1</sup>
Artikelnr.	8141-20	8143-20	8144-20
EAN-code	 4 078500 814102	 4 078500 814300	 4 078500 814409
Stuk(s) per VE	5	5	5
Verpakkingsvorm	4-kleuren infokaart	4-kleuren infokaart	4-kleuren infokaart
Levering/info	–	–	–
Sproei-oppervlak	75 - max. 490 m <sup>2</sup>	75 - max. 450 m <sup>2</sup>	75 - max. 450 m <sup>2</sup>
Besproeiingssector	25° - 360°	20° - 360°	20° - 360°
Reikwijdte traploos instelbaar	5 - max. 12,5 m	5 - max. 12 m	5 - max. 12 m
Uitneembare vuilzeef	–	•	•
Bevestiging/te combineren met	Spike	Slede van kunststof	Spike
Materiaal	Kunststof	Kunststof	Kunststof
Eigenschappen	Er kunnen meerdere sproeiers achter elkaar worden geplaatst met kraanstuk Art.nr. 18201/18221	Stille sproeier voor grote oppervlakken, gelijkmatige waterverdeling door 2-zone-besproeiing en speciaal gevormde sproeikop, vuilafstotende, gepatenteerde turbineaanrijving. Er kunnen meerdere sproeiers op een rij worden aangesloten (accessoire: Kraanstuk Art.nr. 18201/18221)	

## Sproeiers voor grote oppervlakken

**MADE IN EUROPE**



Artikelnaam	Pulserende sector-en cirkelsproeier	Pulserende sector-en cirkelsproeier	Pulserende sector-en cirkelsproeikop	Pulserende hoogtesproeier
Artikelnr.	8135-20	8136-20	8137-20	8138-20
EAN-code	 4 078500 813501	 4 078500 813600	 4 078500 813709	 4 078500 813808
Stuk(s) per VE	5	5	6	2
Verpakkingsvorm	4-kleuren displaydoos	4-kleuren blisterkaart	4-kleuren infokaart	4-kleuren displaydoos
Levering/info	–	–	–	–
Sproei-oppervlak	75 - max. 490 m <sup>2</sup>	75 - max. 490 m <sup>2</sup>	75 - max. 490 m <sup>2</sup>	75 - max. 490 m <sup>2</sup>
Besproeiingssector	25° - 360°	25° - 360°	25° - 360°	25° - 360°
Reikwijdte traploos instelbaar	5 - max. 12,5 m	5 - max. 12,5 m	5 - max. 12,5 m	5 - max. 12,5 m
Bevestiging/te combineren met	Kunststof slede met metalen inzetstukken voor goede stabiliteit	Metalen spike	Op statief of leiding schroeven, aansluitdraad 21 mm (G 1/2")	Stabiel sproeierstatief met opklapbare poten
Materiaal	Kunststof met metalen hamer en messing precisie-sproeimond			
Eigenschappen	Er kunnen meerdere sproeiers achter elkaar worden geplaatst met kraanstuk (Art.nr. Art.nr. 18201/18221)	–	–	Hoogte in opgebouwde toestand ca. 100 cm

**MADE IN EUROPE**



**New!**



<b>Artikelnaam</b>	<b>AquaPrecise bovengronds</b>
<b>Artikelnr.</b>	<b>16000-20</b>
EAN-code	 4 066407 504103
Stuk(s) per VE	1
Verpakkingsvorm	4-kleuren displaydoos
Aansluiting	Direct op het Original Gardena System (OGS)
Plaatsing	Bovengronds
Gebruik	Water efficiënt gazonirrigatiesysteem voor elke tuinvorm
Sproei-oppervlak	max. 320 m <sup>2</sup> (2 bar)
Besproeiingssector	25° - 360° individueel programmeerbaar
Reikwijdte traploos instelbaar	2,5 - 10 m (2 bar) individueel programmeerbaar
Uitneembare vuilzeef	Geïntegreerd filter
Besturing via app	Contourprogrammering, planning en tracking via de GARDENA Bluetooth® App.
Inhoud	AquaPrecise, bovengrondse plaat voor gemakkelijke installatie en nauwkeurige positionering, 3 spikes voor stabiele bevestiging.
Eigenschappen	Inclusief Contour Sproeikop voor contourspecifieke, precieze bewatering; irrigatiecontrole voor gemakkelijke planning, contourprogrammering en tracking via de GARDENA Bluetooth® App; flowBalance-klep voor constante waterstroomregulering, voorkomt drukpieken voor gelijkmatige neerslaghoeveelheden, geïntegreerd filter.

## Alles-in-één bewatering afgestemd op de behoeften van het gazon



### Alles-in-één

Compleet irrigatiesysteem met irrigatiecontrole, zonnepaneel, Contour Sproeikop en flowBalance-klep in één product.

### Water efficiëntie

Contour Sproeikop voor gelijkmatige neerslag over elke tuinvorm.



### Eenvoudige gebruikersbediening

GARDENA Bluetooth® App voor gemakkelijke planning, contourprogrammering en gelijkmatig waterverbruik.



### Gemakkelijke installatie

Bovengrondse plaat voor nauwkeurige oriëntatie en flexibele installatie.

## Sproeislang

**MADE IN GERMANY**

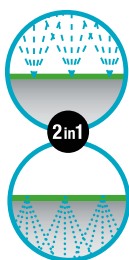

Artikelnaam	Sproeislang 7,5m	Sproeislang 15m	Sproeislang 15m groen
Artikelnr.	995-20	996-20	1998-20
EAN-code	4 078500 099509	4 078500 099608	4 078500 199803
Stuk(s) per VE	5	5	5
Verpakkingsvorm	4-kleuren displaydoos	4-kleuren displaydoos	4-kleuren displaydoos
Levering/info	–	–	–
Lengte	7,5 m	15 m	15 m
Individueel verlengbaar	Tot 22,5 m (Art.nr. 5316-20)	Tot 22,5 m (Art.nr. 5316-20)	Tot 22,5 m (Art.nr. 5316-20)
Individueel inkortbaar	•	•	•
Klaar voor gebruik	•	•	•
Toepassing	Fijne nevel voor bewatering van langwerpige, smalle zones. Op 2 manieren neer te leggen, omhoog sproeien en in de grond in bewateren.		

## Duizend druppelslang



**MADE IN GERMANY**



Artikelnaam	Duizenddruppelslang 7,5m	Duizenddruppelslang 15m	Duizenddruppelslang 100m
Artikelnr.	1968-20	1969-20	1987-22
EAN-code	4 078500 196802	4 078500 196901	4 078500 198721
Stuk(s) per VE	5	5	100 m
Verpakkingsvorm	4-kleuren displaydoos	4-kleuren displaydoos	Per meter
Levering/info	–	–	Enkel verkrijgbaar op volledige rollen
Lengte	7,5 m	15 m	100 m
Individueel verlengbaar	Tot 30 m (Art.nr. 1989-20)	Tot 30 m (accessoire Art.nr. 1989-20)	–
Individueel inkortbaar	•	•	•
Klaar voor gebruik	•	•	–
Eigenschappen	Met handventiel voor doorstroom- en drukregulering	Met handventiel voor doorstroom- en drukregulering	Alleen leverbaar als complete rol Toebehooren Art.nr. 1989

**MADE IN GERMANY**



Artikelnaam	Aansluitset	Aansluitset 995/996
Artikelnr.	1989-20	5316-20
EAN-code	 4 078500 198905	 4 078500 531603
Stuk(s) per VE	6	6
Verpakkingsvorm	4-kleuren blisterkaart	4-kleuren blisterkaart
Levering/info	–	–
Eigenschappen	Volledige bevestigingen voor de druppelslang: aansluiteenheid regelventiel om de druppelslang te starten en Water Stop om deze te stoppen	Aansluitarmaturen voor begin en einde van de sproeislang



# GARDENA Cleansystem

MADE IN GERMANY

Eenvoudig klikken en aansluiten op uw tuinslang voor uitstekende reinigingsresultaten buitenshuis.

**GARDENA Cleansystem boogt op meer dan 50 jaar ervaring in reiniging en is ideaal voor het uitvoeren van uw reinigingsstaken buitenshuis.**

- Vind de juiste borstel voor uw veelzijdige reinigingsstaken.
- Ontdek ons flexibele systeem van verwisselbare borstels en reinigingsmiddelen
- Eenvoudig en comfortabel reinigen met een eenvoudige klik.



\* Na registratie op [gardena.com/registration](http://gardena.com/registration) binnen 3 maanden na aankoop. Garantievoorwaarden op [gardena.com/warranty](http://gardena.com/warranty).



**Kwetsbare oppervlakten**



**Harde oppervlakte**



Voor het reinigen van kleinere oppervlakten

**Gespecialiseerd**

**Handborstels zacht**



**Handborstels hard**



Voor het reinigen van grotere oppervlakten

**Cleansystem borstels zacht**







**Cleansystem borstels hard**



\*\*GARDENA's eerste schoonmaakborstel werd geproduceerd in 1968

**MADE IN GERMANY**



Artikelnaam	Cleansystem Steel S	Cleansystem Steel M	Cleansystem Telescoopsteel M-XL	Cleansystem Steel Flex
Artikelnr.	18800-20	18802-20	18804-20	18806-20
EAN-code	 4 078500 064552	 4 078500 064743	 4 078500 064767	 4 078500 064774
Stuk(s) per VE	2	2	2	2
Verpakkingsvorm	4-kleuren infokaart	4-kleuren infokaart	4-kleuren infokaart	4-kleuren infokaart
Levering/info	–	–	–	–
Lengte	90 cm	150 cm	155 - 260 cm	53 cm
Draaisluiting	•	•	•	•
Traploos verstelbare waterdoorvoer	•	•	•	–
Waterdoorvoer afsluitbaar	•	•	•	–
Houder (voor Art.nr. 1680-20)	•	•	•	–
Eigenschappen	–	–	Traploos uitschuifbaar van 155 - 260 cm	Zwenkarm verstelbaar (naar beide kanten tot 45°) voor het schoonmaken van niet-zichtbare en moeilijk bereikbare plaatsen (bijv. het dak van een camper, caravan of tuinserre)

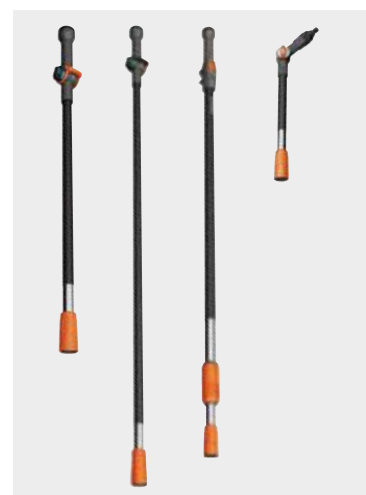

## Traploos verstelbare waterdoorvoer

Waterafgifte en waterdruk kunnen met de handgreep worden geregeld en afgesloten. Voor gebruik met helder water en/of met toevoeging van schoonmaakmiddel.

## Houder

Breukvaste houder voor GARDENA Cleansystem shampoo (Art.nr. 18818).

## Aansluitmogelijkheid op steel

Door de verbindingstechniek met draaisluiting kunnen alle Original Cleansystem handgreep borstels accessoires op een steel worden aangesloten.

## Hoogwaardige materialen

Licht en stabiel van hoogwaardig aluminium, met kunststof ommanteling voor comfortabel gebruik: voorkomt krassen, slipvast en koude-isulerend.

**MADE IN GERMANY**



Artikelnaam	Cleansystem Raamwisser	Cleansystem borstel zacht	Cleansystem borstel zacht flex	Cleansystem borstel hard	Cleansystem borstel hard flex
Artikelnr.	18808-20	18810-20	18812-20	18816-20	18814-20
EAN-code					
Stuk(s) per VE	2	2	2	2	2
Verpakkingsvorm	4-kleuren infokaart met kunststof ophanging	4-kleuren infokaart met kunststof ophanging	4-kleuren infokaart met kunststof ophanging	4-kleuren infokaart met kunststof ophanging	4-kleuren infokaart met kunststof ophanging
Levering/info	–	–	–	–	–
Werkbreedte	31 x 10 cm	27 x 9 cm	27 x 13 cm	27 cm	27 x 13 cm
Materiaal	Afneembare microvezel-doekje voor intensieve reinigingswerking, slijtvaste rubberen strip	Borstel: PET/PP	Borstel: PET/PP	Borstel: PP	Borstel: PP
360°-draaischamier	•	–	•	–	•
Voor gevoelige oppervlakken	•	•	•	–	–
Voor ongevoelige oppervlakken	–	–	–	•	•
Toepassing	Raamwisser en trekker in één, als handgereedschap of met steel te gebruiken	Bijv. voor het reinigen van auto's, caravans, etc.	Bijv. voor het reinigen van tuinserre, etc.	Bijv. voor het reinigen van terras, paden, garage-oprit, etc.	Bijv. voor het reinigen van terras, trap, etc.
Voor gebruik met Original GARDENA Cleansystem waterstelen	•	•	•	•	•
Direct aan te sluiten op Original GARDENA System	•	•	•	•	•
Eigenschappen	Met vastzetmogelijkheid om de ramen comfortabel, streeploos schoon te maken	Rondom draaibaar in stappen van 30°, om moeiteloos te werken en ideale aanpassing aan het schoon te maken oppervlak. Zachte kunststof rand voorkomt krassen	Praktische driehoeksvorm: voor moeiteloze reiniging van moeilijk toegankelijke plaatsen (vooral in hoeken)	Verskillende borstelhaar lengtes: voor intensieve reinigingswerking, vooral bij oneffen ondergrond, voegen en kuilen, speciale vlakke waterstraal en schrobber voor het losmaken van hardnekkig vuil	Praktische driehoeksvorm: voor moeiteloze reiniging van moeilijk toegankelijke plaatsen (vooral in hoeken)



## Sets

**MADE IN GERMANY**



Artikelnaam	Cleansystem wasset zacht met steel	Cleansystem wasset hard met steel
Artikelnr.	18826-20	18828-20
EAN-code	 4 078500 064828	 4 078500 064859
Stuk(s) per VE	4	4
Verpakkingsvorm	4-kleuren infokaart	4-kleuren infokaart
Levering/info	–	–
Toepassing	Voorzichtig, effectief reinigen van grotere gebieden met kwetsbare oppervlakte, zoals serres	Effectief en grondig reinigen van grotere gebieden met harde oppervlakte, zoals robuuste terrasvloeren
Productinformatie	Zie Art.nr. 18810, 18800, 18818	Zie Art.nr. 18816, 18802, 18818
Inhoud	1 x 18810 Cleansystem borstel zacht, 1 x 18800 steel S, 1 x 18818 reinigingstabletten	1 x 18816 Cleansystem borstel hard, 1 x 18802 steel M, 1 x 18818 reinigingstabletten



Gevaar



Gevaar

## Handborstels



**1 MADE IN GERMANY**



**2 MADE IN EUROPE**



Artikelnaam	Cleansystem handborstel S zacht <sup>1</sup>	Cleansystem handborstel M zacht <sup>1</sup>	Cleansystem handborstel M zacht <sup>2</sup>
Artikelnr.	18840-20	18841-20	18842-20
EAN-code	 4 078500 064873	 4 066407 002487	 4 078500 065115
Stuk(s) per VE	5	3	3
Verpakkingsvorm	4-kleuren displaydoos	4-kleuren displaydoos	4-kleuren displaydoos
Levering/info	–	–	–
Borstels	PVC	PVC	PET/PP
Voor kwetsbare oppervlakken	•	•	•
Voor harde oppervlakken	–	–	–
Toepassing	Voor het reinigen van kleinere oppervlakken, bijv. tuinmeubelen	Voor het reinigen van kleinere oppervlakken, zoals luiken	Voor het reinigen van kleinere oppervlakken, zoals tuinhekken
Traploos verstelbare waterdoorvoer	•	•	•
Waterdoorvoer afsluitbaar	•	•	•
Direct aan te sluiten op Original GARDENA System	•	•	•
Bijmenging van GARDENA Cleansystem Reinigungssticks (Art.nr. 18852)	•	•	•
Eigenschappen	Kleine versie: Flexibele platte borstelbehuizing voor het moeiteloos reinigen van besloten ruimten	Middelgrote versie	Bediening met één hand. Lichtgewicht borstelbehuizing voor moeiteloos reinigen. De strip van zachte kunststof rondom voorkomt krassen

**MADE IN GERMANY** 





Artikelnaam	Cleansystem Startset S zacht	Cleansystem Wasset met borstel S zacht	Cleansystem Wasset M zacht
Artikelnr.	18862-20	18860-20	18863-20
EAN Code	 4 078500 064996	 4 078500 064965	 4 066407 002463
Quantity in pack / Pallet unit	4	10	6
Verpakkingsvorm	4-kleuren infokaart	4-kleuren displaydoos	4-kleuren infokaart
Levering/info	–	–	–
Toepassing	Voor het reinigen van kleinere oppervlakken, bijv. tuinmeubelen	Voor het reinigen van kleinere oppervlakken, bijv. tuinmeubelen	Voor het reinigen van kleinere oppervlakken, zoals luiken
Productinformatie	Zie Art. nr. 18221, 18215, 18213, 18300, 18840, 18852	Zie art.nr. 18840, 18852	Zie Art. nr. 18841, 18852
Inhoud	1 x 18222/5305, 1 x 18215, 1 x 18213, 1 x 18300, 1 x 18840, 1 x 18852	1 x 18840, 1 x 18852	1 x 18841, 1 x 18852

**Handborstels**

 **1 MADE IN GERMANY** 

**2 MADE IN EUROPE**



Artikelnaam	Cleansystem handborstel S hard <sup>1</sup>	Cleansystem handborstel M hard <sup>2</sup>
Artikelnr.	18844-20	18846-20
EAN Code	 4 078500 064941	 4 078500 065139
Quantity in pack / Pallet unit	5	3
Verpakkingsvorm	4-kleuren displaydoos	4-kleuren displaydoos
Levering/info	–	–
Borstels	PP	PP
Voor gevoelige oppervlakken	–	–
Voor ongevoelige oppervlakken	•	•
Toepassing	Voor het reinigen van kleinere oppervlakken, bijv. vuilnisbakken	Voor het reinigen van kleinere oppervlakken, bijv. kruiwagens
Traploos verstelbare waterdoorvoer	•	•
Waterdoorvoer afsluitbaar	•	•
Direct aan te sluiten op Original GARDENA System	•	•
Bijmenging van GARDENA Cleansystem Reinigungssticks (Art.nr. 18852)	•	•
Eigenschappen	Flexibele platte borstelbehuizing voor het moeiteloos reinigen van besloten ruimten	Bediening met één hand. Lichtgewicht borstelbehuizing voor het moeiteloos reinigen van besloten ruimten. De strip van zachte kunststof rondom voorkomt krassen
Productinformatie	–	–
Inhoud	–	–

## Handborstels



**1 MADE IN GERMANY**



**2 MADE IN EUROPE**



Artikelnaam	Cleansystem fietsborstel <sup>1</sup>	Cleansystem fietsborstel+Liano Life 15m <sup>2</sup>
Artikelnr.	18848-20	18864-20
EAN-code	 4 078500 064927	 4 078500 065030
Stuk(s) per VE	4	1
Verpakkingsvorm	4-kleuren displaydoos	4-kleuren displaydoos
Levering/info	–	–
Toepassing	Bijv. voor het reinigen van fietsen, aanhangwagens, kinderwagens en velgen	Bijv. voor het schoonmaken van fietsen, fietsentrailers, kinderwagens en velgen
Infinitely adjustable flow control	•	•
Flow can be locked	•	•
Direct aan te sluiten op Original GARDENA System	•	•
Bijmenging van GARDENA Cleansystem Reinigingssticks (Art.nr. 18852)	•	•
Eigenschappen	vervangbare spons	–
Productinformatie	–	Zie art.nr. 18852, 18848, 18445
Inhoud	–	1 x 18852 Cleansystem Reinigingssticks 1 x 18848 fietsborstel, 1 x 18445 textielslang Liano™ Life



Gevaar

## Toebehoren



**1 MADE IN GERMANY**



**2 MADE IN EUROPE**

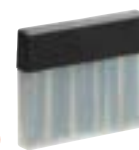

Artikelnaam	Cleansystem shampoo	Schoonmaakdoekje <sup>1</sup>	Cleansystem spons voor fietsborstel <sup>1</sup>	Cleansystem Reinigingssticks <sup>2</sup>
Artikelnr.	18818-20	5565-20	18849-20	18852-20
EAN-code	 4 078500 065054	 4 078500 556507	 4 078500 064910	 4 078500 065085
Stuk(s) per VE	10	4	4	10
Verpakkingsvorm	4-kleuren blisterkaart	4-kleuren blisterkaart	4-kleuren displaydoos	Verpakt in een tray
Levering/info	Alleen leverbaar in een complete VE	–	–	Alleen leverbaar in een complete VE
Toepassing	Voor effectieve reiniging van gevoelige en ongevoelige oppervlakken	–		Voor effectieve reiniging van gevoelige en ongevoelige oppervlakken
Eigenschappen	–			
Geschikt voor	Art.Nr. 18800, 18802, 18804	Art.nr. 18808	Art.Nr. 18848, 18864, 18865	Art. Nr. 18840, 18841, 18842, 18844, 18846, 18848, 18850



Gevaar



Gevaar



# GARDENA slangenwagens/-houders

**De slang is altijd netjes opgeruimd en binnen handbereik**

Met een slangwagen is de slang altijd netjes opgerold en klaar voor gebruik. Lastig trekken en dragen van de slang door de hele tuin is niet meer nodig.



\* Na registratie op [gardena.com/registration](http://gardena.com/registration) binnen 3 maanden na aankoop. Garantievoorwaarden op [gardena.com/warranty](http://gardena.com/warranty).



## Slangenwagens

De CleverRoll slangwagens zijn uitgerust met innovatieve kenmerken.

De metalen modellen van de CleverRoll serie zijn robuust en ideaal voor intensief gebruik.



## Slanghouders

Ideaal voor terrassen en kleine tuinen.

Hoge stabiliteit door speciaal gevormde constructie met brede basis.

Ergonomische handgreep voor makkelijk transport.



## Wandslanghouders

1 product voor 2 doeleinden: voor ophanging van de slang aan de muur; altijd afneembaar voor mobiel gebruik in de tuin.



## Wand-slanghouders met slanggeleider

Om in alle comfort de slang rechtstaand op te rollen.

Met de wandslanghouder voor eenvoudig op- en afrollen van de slang, zelfs om de hoeken.

# GARDENA Slangenwagens

## De juiste slangenwagen voor iedere tuingrootte

Ons overzichtelijke assortiment maakt kiezen gemakkelijk. Bovendien zijn al onze slangenwagens van de CleverRoll-serie vorstbestendig. Blijvende kwaliteit gemaakt in Duitsland.



**MADE IN GERMANY**

\* Na registratie op [gardena.com/registration](http://gardena.com/registration) binnen 3 maanden na aankoop. Garantievoorwaarden op [gardena.com/warranty](http://gardena.com/warranty).



### CleverRoll Series

S



M

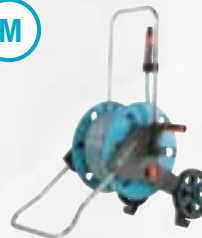

L



#### CleverRoll S – voor kleine tuinen

- Voor max. 40 m 13 mm (1/2") tuinslang
- Compact model met in hoogte instelbaar handvat

#### CleverRoll M – voor middelgrote tuinen

- Voor max. 60 m 13 mm (1/2") slang
- Maximale stabiliteit dankzij de innovatieve Kick & Stand-functie
- Ook verkrijgbaar met een stevige metalen haspel

#### CleverRoll L – voor grote tuinen

- Voor max. 100 m 13 mm (1/2") slang
- Maximale stabiliteit dankzij de innovatieve Kick & Stand-functie
- Standaard uitgerust met een robuuste metalen slanggeleider voor nauwkeurig wikkelen
- Nu ook verkrijgbaar met een stevige metalen haspel



#### Compact opbergen

Ontgrendel de handgreep, verstel de hoogte en klik de handgreep vast om de slang op zijn plaats te houden.



#### Makkelijk op te rollen

Ergonomisch en comfortabele handgreep om makkelijk op te rollen. Inklapbare handgreep voor ruimtebesparend opbergen.



#### Kick&Stand, gegarandeerde stabiliteit

Dankzij de speciale Kick&Stand standaard valt de slangenwagen niet meer om. De speciaal gevormde standaard en van de grond loskomende wielen bieden meer stabiliteit. De inklapbare standaard voor ruimtebesparend opbergen.



# Slangenwagens

**1 MADE IN GERMANY**

**2 MADE IN EUROPE**



reddot award 2018 winner



Artikelnaam	Slangenwagen CleverRoll S <sup>2</sup>	Slangenwagen CleverRoll S Set <sup>2</sup>	Slangenwagen CleverRoll S set <sup>2</sup>	Slangenwagen CleverRoll M <sup>1</sup>
Artikelnr	18500-20	18502-35	18502-50	18510-20
EAN-code	 4 078500 033084	 4 078500 036368	 4 078500 033855	 4 078500 033114
Stuk(s) per VE	1	1	1	1
Verpakkingsvorm	4-kleuren displaydoos	4-kleuren infokaart	4-kleuren infokaart	4-kleuren displaydoos
Levering/info	–	–	–	–
Capaciteit slanghouder	13 mm (1/2") 40 m 15 mm (5/8") 30 m 19 mm (3/4") 25 m	13 mm (1/2") 40 m 15 mm (5/8") 30 m 19 mm (3/4") 25 m	13 mm (1/2") 40 m 15 mm (5/8") 30 m 19 mm (3/4") 25 m	13 mm (1/2") 60 m 15 mm (5/8") 50 m 19 mm (3/4") 35 m
Kick&Stand	–	–	–	•
Vorstbestendig	•	•	•	•
Slanggeleider	–	–	–	–
Zwengel	Vast	Vast	Vast	Inklapbaar
Montage	Zelf te monteren.	Zelf te monteren. Geen gereedschap nodig	Zelf te monteren. Geen gereedschap nodig	Zelf te monteren. Geen gereedschap nodig
Aan te sluiten op het GARDENA Profi-System	–	–	–	Profi-System kraanstuk 2801 nodig
Afmetingen L x B x H	36 x 44 x 48-75 cm	36 x 44 x 48-75 cm	36 x 44 x 48-75 cm	43-74 x 38-48 x 67-90 cm
Bijzonderheden	In hoogte verstelbaar handvat, schuin geplaatste slangaansluiting, anti-druppel functie, het oprolmechanisme kan zowel links als rechts			
Inhoud	–	–	Met 20 m Classic slang, 13 mm (1/2"), Original GARDENA System acc. en Classic tuinspuit	–



## Metalen slanggeleider voor meer stabiliteit

Zorgt ervoor dat de slang gelijkmatig wordt opgerold. Geen vuile handen meer dankzij de hendel.



## Alles netjes op zijn plaats

Altijd bij de hand: De tuinspuit klikt vast op de speciale houder.



## Veilig transport

Voorkomt ongewenst watervlies tijdens transport of na gebruik van de slangenwagen.



## Kies zelf de kant van de zwengel

De slangentrommel kan 180 graden gedraaid worden waardoor de zwengel zowel links als rechts gebruikt kan worden.

# Slangenwagens



**MADE IN GERMANY**



reddot award 2018  
winner



Artikelnaam	Slangenwagen CleverRoll M set	Slangenwagen CleverRoll M Set compleet	Slangenwagen CleverRoll M Set compleet	Slangenwagen CleverRoll M Easy
Artikelnr.	18512-20	18513-20	18513-22	18515-20
EAN-code				
Stuk(s) per VE	2	2	1	1
Verpakkingsvorm	4-kleuren infokaart	4-kleuren infokaart	4-kleuren displaydoos	4-kleuren displaydoos
Levering/info	–	–	–	–
Capaciteit slanghouder	13 mm (1/2") 60 m 15 mm (5/8") 50 m 19 mm (3/4") 35 m	13 mm (1/2") 60 m 15 mm (5/8") 50 m 19 mm (3/4") 35 m	13 mm (1/2") 60 m 15 mm (5/8") 50 m 19 mm (3/4") 35 m	13 mm (1/2") 60 m 15 mm (5/8") 50 m 19 mm (3/4") 35 m
Kick&Stand	•	•	•	•
Vorstbestendig	•	•	•	•
Slanggeleider	–	–	–	•
Zwengel	Inklapbaar	Inklapbaar	Inklapbaar	Inklapbaar
Montage	Geheel gemonteerd inclusief Original GARDENA system acc.			Zelf te monteren. Geen gereedschap nodig
Aan te sluiten op het GARDENA Profi-System	Profi-System kraanstuk 2801 nodig			
Afmetingen L x B x H	43-74 x 38-48 x 67-90 cm		43-74 x 38-48 x 67-90 cm	43-74 x 38-48 x 72-90 cm
Bijzonderheden	In hoogte verstelbaar handvat, schuin geplaatste slangaansluiting, anti-druppel functie, het oprolmechanisme kan zowel links als rechts			
Inhoud	Met 20 m Classic slang, 13 mm (1/2"), Original GARDENA System acc. en Classic tuinspuit	Met 20 m Classic slang, 13 mm (1/2"), Original GARDENA System acc. en Classic tuinspuit	Met 25 m FLEX slang, 15 mm (5/8"), Original GARDENA System acc. en Classic tuinspuit	–





**MADE IN GERMANY**



reddot award 2018 winner

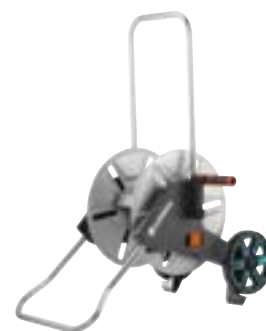

**Artikelnaam**

**Slangenwagen CleverRoll M Easy set**

**Slangenwagen CleverRoll L Easy**

**Slangenwagen CleverRoll L Easy set**

**Slangenwagen metaal CleverRoll M, max60m**

**Artikelnr.**

**18517-20**

**18520-20**

**18522-20**

**18540-20**

EAN-code



Stuk(s) per VE

1

1

1

2

Verpakkingsvorm

–

4-kleuren displaydoos

–

4-kleuren infokaart

Levering/info

–

–

–

–

Capaciteit slanghouder

13 mm (1/2") 60 m  
15 mm (5/8") 50 m  
19 mm (3/4") 35 m

13 mm (1/2") 100 m  
15 mm (5/8") 80 m  
19 mm (3/4") 50 m

13 mm (1/2") 100 m  
15 mm (5/8") 80 m  
19 mm (3/4") 50 m, zonder slanggeleider

13 mm (1/2") 60 m  
15 mm (5/8") 50 m  
19 mm (3/4") 35 m

Kick&Stand

•

•

•

•

Vorstbestendig

•

•

•

•

Slanggeleider

•

•

•

–

Zwengel

Inklapbaar

Inklapbaar

Inklapbaar

Kunststof, Inklapbaar

Montage

Geheel gemonteerd inclusief Original GARDENA system armaturen

Zelf te monteren. Geen gereedschap nodig

Geheel gemonteerd inclusief Original GARDENA system armaturen

Zelf te monteren. Geen gereedschap nodig

Aan te sluiten op het GARDENA Profi-System

Profi-System kraanstuk 2801 nodig

Afmetingen L x B x H

43-74 x 38-48 x 72-90 cm

46-74 x 38-48 x 72-90 cm

46-74 x 38-48 x 72-90 cm

43-74 x 38-48 x 67-90 cm

Bijzonderheden

In hoogte verstelbaar handvat, schuin geplaatste slangaansluiting, anti-druppel functie, het oprolmechanisme kan zowel links als rechts

Inhoud

Met 20 m FLEX slang, 13 mm (1/2"), Original GARDENA System acc. en Classic tuinspuit

–

Met 50 m Classic slang, 13 mm (1/2"), Original GARDENA System acc. en Classic tuinspuit

–

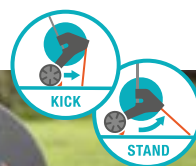

## Kick&Stand – voor een hoge mate van stabiliteit

De steunbeugel kan tijdens het opbergen worden weggeklapt.

Vouw de stand simpel terug met uw voet om te gebruiken.

Handig in gebruik dankzij hoge stabiliteit: de slangwagen valt niet meer om als u aan de slang trekt.

## Metalen slangenwagens



**MADE IN GERMANY**



Artikelnaam	Slangenwagen metaal CleverRoll M set 20m	Slangenwagen metaal CleverRoll M set 25m	Slangenwagen metaal CleverRoll L Easy	Slangenwagen 100 metaal
Artikelnr.	18542-20	18547-20	18550-20	2674-20
EAN-code				
Stuk(s) per VE	2	1	1	1
Verpakkingsvorm	4-kleuren infokaart	4-kleuren infokaart	4-kleuren infokaart	4-kleuren infokaart
Levering/info	–	–	–	–
Capaciteit slanghouder	13 mm (1/2") 60 m 15 mm (5/8") 50 m 19 mm (3/4") 35 m	13 mm (1/2") 60 m 15 mm (5/8") 50 m 19 mm (3/4") 35 m	13 mm (1/2") 100 m 15 mm (5/8") 80 m 19 mm (3/4") 50 m, zonder slanggeleider	13 mm (1/2") 100 m 15 mm (5/8") 80 m 19 mm (3/4") 50 m 25 mm (1") 25 m
Kick&Stand	•	•	•	–
Vorstbestendig	•	•	•	–
Slanggeleider	–	•	•	Handmatig
Zwengel	Kunststof, Inklapbaar	Metaal, Inklapbaar	Metaal, Inklapbaar	Metaal
Montage	Geheel gemonteerd inclusief Original GARDENA system armaturen		Geheel gemonteerd inclusief Original GARDENA system armaturen	Gedeeltelijk gemonteerd
Aan te sluiten op het GARDENA Profi-System	Profi-System kraanstuk 2801 nodig	Profi-System kraanstuk 2801 nodig	Profi-System kraanstuk 2801 nodig	2 Profi-System kraanstuk 2801 nodig
Afmetingen L x B x H	43-74 x 38-48 x 67-90 cm	43-74 x 38-48 x 72-90 cm	46-74 x 38-48 x 72-90 cm	55 x 65 x 89 cm
Bijzonderheden	In hoogte verstelbaar handvat, schuin geplaatste slangaansluiting, anti-druppel functie, het oprolmechanisme kan zowel links als rechts		In hoogte verstelbaar handvat, schuin geplaatste slangaansluiting, anti-druppel functie, het oprolmechanisme kan zowel links als rechts	Schuin geplaatste slangaansluiting, anti-druppel functie
Inhoud	Met 20 m Classic slang, 13 mm (1/2"), Original GARDENA System acc. en Classic tuinspuit	Met 25m FLEX slang, 13 mm (1/2"), Original GARDENA System acc. en Classic tuinspuit	–	–



## Classic slanghouders / Roll-fix slangen

**MADE IN GERMANY**



Artikelnaam	Classic slanghouder 10 compleet	Classic slanghouder 50	Classic muurslanghouder 50 set
Artikelnr.	8010-20	8007-20	8009-20
EAN-code	4 078500 801003	4 078500 800709	4 078500 800907
Stuk(s) per VE	1	1	1
Verpakkingsvorm	4-kleuren displaydoos	4-kleuren displaydoos	4-kleuren infokaart
Levering/info	–	–	Alleen leverbaar in een pallet met 12 stuks
Capaciteit slanghouder	13 mm (1/2") 10 m	13 mm (1/2") 50 m 15 mm (5/8") 40 m 19 mm (3/4") 25 m	13 mm (1/2") 50 m 15 mm (5/8") 40 m 19 mm (3/4") 25 m
Geïntegreerde draaggreep	•	•	•
Inklapbare zwenkel	•	•	•
Druppelstop	•	•	•
Afgeronde slangaansluiting	•	•	•
Aan te sluiten op het GARDENA Profi-System	Profi-System kraanstuk 2801 nodig	–	–
Eigenschappen	Speciaal gevormde voet en stevige basis voor meer stabiliteit	Speciaal gevormde voet en stevige basis voor meer stabiliteit	2 toepassingsgebieden: voor het opbergen van de slang aan de muur, te allen tijde afneembaar voor mobiel gebruik in de tuin
Inhoud	Compleet met: 10 m Classic-slang 13 mm (1/2") met Original GARDENA System acc. en Classic tuinspuit	–	Compleet met: 1 x muurslanghouder, 1 x 20 m Classic-slang 13 mm (1/2") met Original GARDENA System accessoires.

## Slanghouders

**MADE IN GERMANY**



Artikelnaam	Roll fix 15m	Roll fix 20m	Classic slangenbox 15 compleet
Artikelnr.	756-20	757-20	2662-20
EAN-code	4 078500 075602	4 078500 075701	4 078500 266208
Stuk(s) per VE	1	1	1
Verpakkingsvorm	4-kleuren displaydoos	4-kleuren displaydoos	4-kleuren displaydoos
Levering/info	–	–	–
Capaciteit slanghouder	12 mm 15 m	12 mm 20 m	11 mm 15 m
Geïntegreerde draaggreep	•	•	•
Inklapbare zwenkel	–	–	•
Eigenschappen	Voor gebruik tijdens kamperen, vrije tijd en watersporten. Licht en compact. Barstdruk meer dan 25 bar. De platte slang heeft een veiligheidsautomaat die o. a. voorkomt dat bij het onopzettelijk onder druk zetten van de nog niet afgerolde slang, de draagcassette stuk gaat		Voor gebruik tijdens kamperen, vrije tijd en watersporten. Licht en plaatsbesparend. Barstdruk 30 bar
Inhoud	Compleet met: 1x 15 m geïmpregneerde, sterke platte slang met Original GARDENA System accessoires	Compleet met: 1x 20 m geïmpregneerde, sterke platte slang met Original GARDENA System accessoires	Compleet met: 1x 16,5 m kwaliteitsslang (15 m + 1,5 m aansluitgarnituur), Original GARDENA System acc. en tuinspuit

## Classic muurslanghouders

Artikelnaam	Wandslanghouder <sup>1</sup>	Wandslanghouder	Slanghouder groot <sup>1</sup>	Liano™ slanghouder TapFix™ <sup>2,3</sup>
<b>Artikelnr.</b>	<b>241-20</b>	<b>2650-20</b>	<b>238-20</b>	<b>18590-20</b>
EAN-code				
Stuk(s) per VE	10	1	5	4
Verpakkingsvorm	Los/sticker	4-kleuren displaydoos	Los/sticker	4-kleuren infokaart
Levering/info	–	–	–	–
Capaciteit slanghouder	13 mm (1/2") 35 m 15 mm (5/8") 25 m 19 mm (3/4") 20 m	13 mm (1/2") 60 m 15 mm (5/8") 50 m 19 mm (3/4") 35 m	13 mm (1/2") 35 m 15 mm (5/8") 25 m 19 mm (3/4") 20 m	13 mm (1/2") Liano™ 20 m, 19 mm (3/4") Liano™ 10 m
Eigenschappen	Compacte en plaatsbesparende slanghouder met praktische ophangmogelijkheid voor Original GARDENA System accessoires	–	Ophangmogelijkheid voor de tuinslang en Original GARDENA System accessoires, met opbergmogelijkheid voor losse onderdelen	Installatie zonder gereedschap, UV- en vorstbestendig, opening voor opslag aan de achterzijde
Inhoud	–	Compleet met slanggeleider en muurhouder.	–	Compleet met adapters voor kranen van 1/2" / 3/4" en 1" Textielslang Liano™ met slangopslag TapFix sets

## Aansluitgarnituur

Artikelnaam	Aansluitgarnituur Flex 1/2"
<b>Artikelnr.</b>	<b>18040-20</b>
EAN-code	
Stuk(s) per VE	5
Verpakkingsvorm	4-kleuren infokaart
Levering/info	–
Inhoud	Uitgerust met Original GARDENA System onderdelen en aansluitstukken 18222/5305 en 18220

# GARDENA-slangenboxen

## Bewatering die altijd gebruiksklaar is

Het slangenboxassortiment van GARDENA biedt automatisch wikkelen zonder te buigen, een lier te hoeven bedienen of vuile handen. Perfecte slangopslag en altijd gebruiksklaar – of u nu kiest voor een RollUp-model met duurzame technologie rond de hoogwaardige veer of voor een PowerRoll-slangenbox met accu voor maximaal gemak.



**MADE IN EUROPE**

\* Na registratie op [gardena.com/registration](http://gardena.com/registration) binnen 3 maanden na aankoop. Garantievoorwaarden op [gardena.com/warranty](http://gardena.com/warranty).



## Verschillende plaatsingsmogelijkheden met de RollUp- en PowerRoll-modellen.



### Tuinslangenbox RollUp

Vrije plaatsing in de tuin. Metalen grondpin voor een stabiele verankering in de grond.



### Wandslangenbox RollUp

Probleemloos oprollen zonder knopen; eenvoudig te monteren aan de muur.



### Wandslangenbox PowerRoll

Batterij aangedreven oprolmechanisme. Met één druk op de knop automatisch oprollen dankzij de 18V POWER FOR ALL accu.

\*Voor meer Pipeline-accessoires, zie pagina 116

## GARDENA slangbox-assortiment in één oogopslag

		15m	20m	25m	30m	35m	40m
Tuin	Tuinslangenbox RollUp		✓				
	Wandslangenbox RollUp	✓	✓	✓	✓	✓	
Wand	Wandslangenbox PowerRoll					✓	✓

**S      M      M/L      L      XL      XXL**

## GARDENA's twee families van slangboxen

De RollUp-modellen bieden duurzame technologie rondom de hoogwaardige veer, terwijl de batterij-aangedreven PowerRoll-slangboxen staan voor maximaal gebruiksgemak.

### RollUp

Eenvoudig uit te rollen, moeiteloos op te rollen

- Moeiteloos oprollen zonder knopen
- Kwaliteit gegarandeerd geen onderhoud nodig



- Flexibele oplossingen voor tuinen van elke grootte

### PowerRoll

Moeiteloos uitrollen, accu-aangedreven oprollen

- Druk op een knop voor automatisch oprollen
- Moeiteloos uitrollen in grote tuinen



- Onderdeel van het POWER FOR ALL-accusysteem



#### GARDENA-slangbox-assortiment:

15 m voor kleinere tuinen en terrassen

20 m of 25 m\* voor middelgrote tuinen

35 m of 40 m voor zeer grote tuinen \*

\*alleen oplossing met wandmontage



### Tuinslangenboxen RollUp



#### Flexibele plaatsing in de tuin

Metalen spies voor stabiele grip in de grond – geen schade aan de wand.

Box kan 360° worden gedraaid om elke hoek van uw tuin te bereiken.

### Wandslangenboxen RollUp



#### Ruimtebesparend

Afhankelijk van het model kan de box tot meer dan 180° worden gedraaid om elke hoek van uw tuin te bereiken.

### Wandslangenboxen PowerRoll



#### Accu-aangedreven oprollen

Druk op een knop voor automatisch oprollen, aangedreven door POWER FOR ALL-accu.



Moeiteloos uitrollen, zelfs in grote tuinen, kan 180° worden gedraaid.

## Wand-slangenboxen

MADE IN EUROPE



reddot winner 2021



Wand-slangenbox 15 RollUp S



Wand-slangenbox 15 RollUp S wit

<b>Artikelnr.</b>	<b>18600-20</b>	<b>18602-20</b>
EAN-code	 4 078500 052085	 4 078500 051941
Stuk(s) per VE	1	1
Verpakkingsvorm	4-kleuren displaydoos	4-kleuren displaydoos
Montage	Muur	Muur
<b>Vorstbestendig</b>	•	•
Tuingrootte	Klein	Klein
RollControl	•	•
Afmetingen verpakking L x B x H	54 x 23,5 x 43,7 cm	54 x 23,5 x 43,7 cm
Afmeting doos zonder muurbeugel/ spike L x B x H	38,3 x 22,8 x 39,8 cm	38,3 x 22,8 x 39,8 cm
Inhoud	Gebruiksklaar met 15 m GARDENA kwaliteitsslang 11 mm, flexibele aansluitslang, Original GARDENA System onderdelen en tuinspuit. Compleet met muurhouder met schroeven, pluggen en montagehulp	
Eigenschappen	Geïntegreerde Frostproof technologie, meer dan 180° zwenkbaar, slanggeleider, geïntegreerde accessoire-houder, diefstalbeveiliging, druppelstop, flexibele aansluitslang	

## Wand-slangenboxen

MADE IN EUROPE



Wand-slangenbox 20 RollUp M



Wand-slangenbox 20 RollUp M wit

<b>Artikelnr.</b>	<b>18610-20</b>	<b>18612-20</b>
EAN-code	 4 078500 051972	 4 078500 051989
Stuk(s) per VE	1	1
Verpakkingsvorm	4-kleuren displaydoos	4-kleuren displaydoos
Montage	Tuin	Tuin
<b>Vorstbestendig</b>	•	•
Tuingrootte	Middelgroot	Middelgroot
RollControl	•	•
Afmetingen verpakking L x B x H	54 x 23,5 x 46,5 cm	54 x 23,5 x 46,5 cm
Afmeting doos zonder muurbeugel/ spike L x B x H	40,6 x 22,8 x 42,6 cm	40,6 x 22,8 x 42,6 cm
Inhoud	Gebruiksklaar met 20 m GARDENA kwaliteitsslang 11 mm, flexibele aansluitslang, Original GARDENA System onderdelen en tuinspuit. Compleet met muurhouder met schroeven, pluggen en montagehulp	
Eigenschappen	Geïntegreerde Frostproof technologie, meer dan 180° zwenkbaar, slanggeleider, geïntegreerde accessoire-houder, diefstalbeveiliging, druppelstop, flexibele aansluitslang	

## Wand-slangenboxen en Tuin-slangenboxen

**MADE IN EUROPE**



reddot winner 2021



<b>Artikelnaam</b>	<b>Tuin slangenbox 20 RollUp M</b>
<b>Artikelnr.</b>	<b>18614-20</b>
EAN-code	 4 078500 051996
Stuk(s) per VE	1
Verpakkingsvorm	4-kleuren displaydoos
Montage	Tuin
<b>Vorstbestendig</b>	•
Tuingrootte	Middelgroot
RollControl	•
Afmetingen verpakking L x B x H	54 x 23,5 x 46,5 cm
Afmeting doos zonder muurbeugel/spike L x B x H	40,6 x 22,8 x 42,6 cm
Inhoud	Gebruiksklaar met 20 m GARDENA kwaliteitsslang 11 mm, flexibele aansluitslang, Original GARDENA System onderdelen en tuinspuit. Compleet met spike en montagehulp
Eigenschappen	Geïntegreerde Frostproof technologie, willekeurige plaatsing op de beste besproeiingsplek in de tuin, 360° draaibaar, slanggeleider, druppelstop, flexibele aansluitslang

## Wand-slangenboxen

**MADE IN EUROPE**



reddot winner 2021



<b>Artikelnaam</b>	<b>Wandslangenbox 25 RollUp M/L</b>	<b>Wandslangenbox 25 RollUp M/L wit</b>
<b>Artikelnr.</b>	<b>18620-20</b>	<b>18622-20</b>
EAN-code	 4 078500 052023	 4 078500 052030
Stuk(s) per VE	1	1
Verpakkingsvorm	4-kleuren displaydoos	4-kleuren displaydoos
Montage	Muur	Muur
<b>Vorstbestendig</b>	•	•
Tuingrootte	Middelgroot/Groot	Middelgroot/Groot
RollControl	•	•
Afmetingen verpakking L x B x H	66,2 x 26,6 x 50,3 cm	66,2 x 26,6 x 50,3 cm
Afmeting doos zonder muurbeugel/spike L x B x H	57,2 x 26,1 x 48,4 cm	57,2 x 26,1 x 48,4 cm
Inhoud	Gebruiksklaar met 25 m GARDENA kwaliteitsslang 13 mm (1/2"), flexibele aansluitslang, Original GARDENA System onderdelen en tuinspuit. Compleet met muurhouder met schroeven, pluggen en montagehulp	
Eigenschappen	Geïntegreerde Frostproof technologie, 180° zwenkbaar, slanggeleider, geïntegreerde accessorie-houder, diefstalbeveiliging, druppelstop	

## Wand-slangenboxen

MADE IN EUROPE



reddot winner 2021



Wandslangenbox 30 RollUp L wit

<b>Artikelnaam</b>	Wandslangenbox 30 RollUp L wit
<b>Artikelnr.</b>	18627-20
EAN-code	 4 078500 052054
Stuk(s) per VE	1
Verpakkingsvorm	4-kleuren displaydoos
Montage	Muur
<b>Vorstbestendig</b>	•
Tuingrootte	Groot
RollControl	•
Afmetingen verpakking L x B x H	66,2 x 26,2 x 50,0 cm
Afmeting doos zonder muurbeugel/ spike L x B x H	57,2 x 26,1 x 48,4 cm
Inhoud	Gebruiksklaar met 35 m GARDENA kwaliteitsslang 13 mm (1/2"), flexibele aansluitslang, Original GARDENA System onderdelen en tuinspuit. Compleet met muurhouder met schroeven, pluggen en montagehulp
Eigenschappen	Geïntegreerde Frostproof technologie, 180° zwenkbaar, slanggeleider, geïntegreere accessorie-houder, diefstalbeveiliging, druppelstop

## Wand-slangenboxen

MADE IN EUROPE



reddot winner 2021



Wandslangenbox 35 RollUp XL



Wandslangenbox 35 RollUp XL wit

<b>Artikelnr.</b>	18630-20	18632-20
EAN-code	 4 078500 052061	 4 078500 052078
Stuk(s) per VE	1	1
Verpakkingsvorm	4-kleuren displaydoos	4-kleuren displaydoos
Levering/info		
Montage	Muur	Muur
<b>Vorstbestendig</b>	•	•
Tuingrootte	Groot	Groot
RollControl	•	•
Afmetingen verpakking L x B x H	66,2 x 26,6 x 50,3 cm	66,2 x 26,6 x 50,3 cm
Afmeting doos zonder muurbeugel/ spike L x B x H	57,2 x 26,1 x 48,4 cm	57,2 x 26,1 x 48,4 cm
Inhoud	Gebruiksklaar met 35 m GARDENA kwaliteitsslang 13 mm (1/2"), flexibele aansluitslang, Original GARDENA System onderdelen en tuinspuit. Compleet met muurhouder met schroeven, pluggen en montagehulp	
Eigenschappen	Geïntegreerde Frostproof technologie, 180° zwenkbaar, slanggeleider, geïntegreere accessorie-houder, diefstalbeveiliging, druppelstop	

**MADE IN EUROPE**



Artikelnaam	Wandslangenbox PowerRoll XL P4A set	Wandslangenbox PowerRoll XXL P4A set
<b>Artikelnr.</b>	<b>18640-20</b>	<b>18645-20</b>
EAN Code	 4 066407 002364	 4 066407 002371
Stuk(s) per VE	1	1
Verpakkingsvorm	4-kleuren displaydoos	4-kleuren displaydoos
Montage	Muur	Muur
<b>Vorstbestendig</b>	•	•
Tuingrootte	Groot	Groot
Zacht oprollen	•	•
Afmetingen verpakking L x B x H	66,2 x 26,2 x 57,7 cm	66,2 x 26,2 x 57,7 cm
Afmeting doos zonder muurbeugel/spike L x B x H	61,0 x 26,1 x 52,4 cm	61,0 x 26,1 x 52,4 cm
Inhoud	Gebruiksklaar met 35 m hoogwaardige GARDENA-slang, 13 mm (1/2"), verbindingsslang, Original GARDENA System onderdelen en tuinspuit. Inclusief wandsteun met schroeven, wandpluggen en montagehulpmiddel. Incl. 1x systeemaccu P4A PBA 18V/45 en lader P4A AI 1810 CV	Gebruiksklaar met 40 m hoogwaardige GARDENA-slang, 13 mm (1/2"), verbindingsslang, Original GARDENA System onderdelen en tuinspuit. Inclusief wandsteun met schroeven, wandpluggen en montagehulpmiddel. Incl. 1x systeemaccu P4A PBA 18V/45 en lader P4A AI 1810 CV
Radiogestuurde afstandsbediening	•	•
Led-laadniveau-indicator	•	•
Inclusief accu	•	•
Lader inbegrepen	•	•
Accutype	Li-Ion	Li-Ion
Accuvoeding	18V Li-Ion / 2,5 Ah	18V Li-Ion / 2,5 Ah
Speciale functies	Twee oprolknoppen (aan het uiteinde van de slang een radiogestuurde afstandsbediening en een andere direct bij de slangenbox), RollControl+ voor zacht oprollen, geïntegreerde vorstbescherming, kan 180° worden gedraaid, slanggeleider, geïntegreerde accessoire-opslag, diefstalbeveiliging, antidruppelinrichting	



### Accu-aangedreven oprollen

Druk op een knop voor automatisch oprollen - knop direct aan het uiteinde van de slang. Tweede oprolknop op de box zelf.



### Moeiteloos uitrollen in grote tuinen

PowerRoll biedt het hoogste niveau van gemak en technologie.



### Klep voor bescherming

De klep aan de zijkant van de slangenbox beschermt de accu voor regen en opspattend water.

# GARDENA slangen

Innovatieve producten – alles past perfect in elkaar!

De GARDENA Flex-kwaliteitsslangen met Power Grip profiel voor de perfecte verbinding tussen de tuinslang en het Original GARDENA System. Door de innovatieve technologie passen deze perfect aan elkaar. De verschillende elementen vormen een eenheid op zowel technisch als ergonomisch vlak.

GARDENA slangen zijn vrij van weekmakers (ftalaten) en zware metalen (< 0,1%), en vrij van cadmium, lood en barium (< 0,1%).

## POWER GRIP

### Power Grip profiel

- Perfecte verbinding tussen slang en Original GARDENA System aansluitstukken
- Optimale grip

### Hoogwaardig spiraalweefsel

- Extreem drukbestendig en vormvast
- Flexibel en eenvoudig in gebruik
- Knikt en verdraait niet
- Rolt soepel op en af

**MADE IN EUROPE**



### Uniek premium design

- Hoge herkenningwaarde
- Speciale print technologie

	GARDENA Classic	GARDENA Comfort FLEX	GARDENA Comfort HighFLEX	GARDENA Premium SuperFLEX
Power Grip profiel	–	<b>POWER GRIP</b>	<b>POWER GRIP</b>	<b>POWER GRIP</b>
Knikt en verdraait niet	★★★★	★★★★★	★★★★★	★★★★★
Flexibiliteit	★★★★	★★★★★	★★★★★	★★★★★
Spiraaltextuur	–	•	•	•
UV-/vorstbestendigheid	☀️ <b>UV-/vorstbestendig</b>			
Barstdruk	<b>22 bar</b>	<b>25 bar</b>	<b>30 bar</b>	<b>35 bar</b>
Vrij van ftalaten (< 0,1%), vrij van cadmium, lood en barium (< 0,1%)	<b>Zonder schadelijke stoffen</b>			
Garantie				

\* Na registratie op [gardena.com/registration](http://gardena.com/registration) binnen 3 maanden na aankoop. Garantievoorwaarden op [gardena.com/warranty](http://gardena.com/warranty).





## Classic slangen

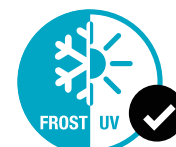

Drukbestendig en vormvast	★★★★
Flexibiliteit	★★★★
Barstdruk	22 bar
Materiaal	PVC, Hoogwaardig kruisweefsel
Weefsel	Vrij van ftalaten (< 0,1%), vrij van cadmium, lood en barium (< 0,1%), UV-bestendig

**MADE IN EUROPE**



Artikelnaam	Classic slang 1/2", 15m	Classic slang 1/2", 18m	Classic slang 1/2", 20m	Classic slang 1/2", 20m met armaturen
Artikelnr.	<b>18000-20</b>	<b>18001-20</b>	<b>18003-20</b>	<b>18004-20</b>
EAN-code	 4 078500 002202	 4 078500 002219	 4 078500 002226	 4 078500 002257
Stuk(s) per VE	1	1	1	1
Verpakkingsvorm	4-kleuren verpakking	4-kleuren verpakking	4-kleuren verpakking	4-kleuren verpakking
Levering/info	–	–	–	–
Diameter	13 mm (1/2")	13 mm (1/2")	13 mm (1/2")	13 mm (1/2")
Lengte	15 m	18 m	20 m	20 m
Inhoud	–	–	–	Compleet met Original GARDENA System accessoires

## Classic slangen

Artikelnaam	Classic slang 1/2", 30m	Classic slang 1/2" 50m	Classic slang 3/4", 20m	Classic slang 3/4", 50m
Artikelnr.	<b>18009-20</b>	<b>18010-20</b>	<b>18022-20</b>	<b>18025-20</b>
EAN-code	 4 078500 002233	 4 078500 002288	 4 078500 002318	 4 078500 002325
Stuk(s) per VE	1	1	1	1
Verpakkingsvorm	4-kleuren verpakking	4-kleuren verpakking	4-kleuren verpakking	4-kleuren verpakking
Levering/info	–	–	–	–
Diameter	13 mm (1/2")	13 mm (1/2")	19 mm (3/4")	19 mm (3/4")
Lengte	30 m	50 m	20 m	50 m
Inhoud	–	–	–	–

## Muurslanghouder

Artikelnaam	Classic slang 20m met wandslanghouder
Artikelnr.	<b>18005-50</b>
EAN-code	 4 078500 029780
Stuk(s) per VE	5
Verpakkingsvorm	4-kleuren displayschijf
Levering/info	–
Capaciteit slanghouder	13 mm (1/2") 35 m 15 mm (5/8") 25 m 19 mm (3/4") 20 m
Eigenschappen	
Inhoud	Compleet met slang, muurslanghouder en Original GARDENA System accessoires.



Losse houder op pagina 53

## Comfort FLEX slangen



Power Grip	<b>POWER GRIP</b>
Drukbestendig en vormvast	★★★★★
Flexibiliteit	★★★★★
Barstdruk	25 bar
Materiaal	PVC, Hoogwaardig spiraalweefsel
Weefsel	Vrij van ftalaten en zware metalen, UV-bestendig
Eigenschappen	Vrij van ftalaten (< 0,1%), vrij van cadmium, lood en barium (< 0,1%), UV-bestendig

**MADE IN EUROPE**

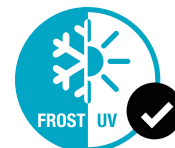

**+ Carbon**

Artikelnaam	Flex slang 1/2", 10m	Flex slang 1/2", 15m	Flex slang 1/2", 20m	Flex slang 1/2", 20m met armaturen	Flex slang 1/2", 30m
<b>Artikelnr.</b>	<b>18030-20</b>	<b>18031-20</b>	<b>18033-20</b>	<b>18034-20</b>	<b>18036-20</b>
EAN-code					
Stuk(s) per VE	1	1	1	1	1
Verpakkingsvorm	4-kleuren verpakking	4-kleuren verpakking	4-kleuren verpakking	4-kleuren verpakking	4-kleuren verpakking
Levering/info	–	–	–	–	–
Diameter	13 mm (1/2")	13 mm (1/2")	13 mm (1/2")	13 mm (1/2")	13 mm (1/2")
Lengte	10 m	15 m	20 m	20 m	30 m
Inhoud	–	–	–	Compleet met Original GARDENA System accessoires	–

## Comfort FLEX slangen

Artikelnaam	Flex slang 1/2", 50m	Flex slang 5/8", 20m met armaturen	Flex slang 5/8", 25m	Flex slang 5/8", 50m	Flex slang 3/4", 25m
<b>Artikelnr.</b>	<b>18039-20</b>	<b>18044-26</b>	<b>18045-26</b>	<b>18049-26</b>	<b>18053-20</b>
EAN-code					
Stuk(s) per VE	1	1	1	1	1
Verpakkingsvorm	4-kleuren verpakking	4-kleuren verpakking	4-kleuren verpakking	4-kleuren verpakking	4-kleuren verpakking
Levering/info	–	–	–	–	–
Diameter	13 mm (1/2")	15 mm (5/8")	15 mm (5/8")	15 mm (5/8")	19 mm (3/4")
Lengte	50 m	20 m	25 m	50 m	25 m
Inhoud	–	Compleet met Original GARDENA System accessoires	–	–	–

## Comfort FLEX slangen

Artikelnaam	Flex slang 3/4", 50m	Flex slang 1", 25m	Flex slang 5/4", 25m
<b>Artikelnr.</b>	<b>18055-20</b>	<b>18057-22</b>	<b>18058-22</b>
EAN-code			
Stuk(s) per VE	1	25	25
Verpakkingsvorm	4-kleuren verpakking	Op rol voor oprolsysteem in de winkels	Op rol voor oprolsysteem in de winkels
Levering/info	–	Enkel verkrijgbaar op volledige rollen	Enkel verkrijgbaar op volledige rollen
Diameter	19 mm (3/4")	25 mm (1")	32 mm (5/4")
Lengte	50 m	Per meter	Per meter
Inhoud	–	–	–

## Comfort HighFLEX



Power Grip	<b>POWER GRIP</b>
Drukbestendig en vormvast	★★★★★
Flexibiliteit	★★★★★
Barstdruk	30 bar
Materiaal	PVC, Hoogwaardig spiraalweefsel
Weefsel	Vrij van ftalaten (< 0,1%), vrij van cadmium, lood en barium (< 0,1%), UV-bestendig
Eigenschappen	Versterkte wanden voor meer veiligheid en langere levensduur



**MADE IN EUROPE**

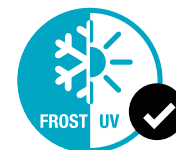

Artikelnaam	Highflex slang 1/2" 15m	Highflex slang 1/2", 20m	Highflex slang 1/2", 30m	Highflex slang 1/2", 50m
Artikelnr.	<b>18061-20</b>	<b>18063-20</b>	<b>18066-20</b>	<b>18069-20</b>
EAN-code	 4 078500 001908	 4 078500 001915	 4 078500 001939	 4 078500 002080
Stuk(s) per VE	1	1	1	1
Verpakkingsvorm	4-kleuren verpakking	4-kleuren verpakking	4-kleuren verpakking	4-kleuren verpakking
Levering/info	–	–	–	–
Diameter	13 mm (1/2")	13 mm (1/2")	13 mm (1/2")	13 mm (1/2")
Lengte	15 m	20 m	30 m	50 m
Inhoud	–	–	–	–

## Comfort HighFLEX

Artikelnaam	Highflex slang 3/4", 25m	Highflex slang 3/4", 50m	Highflex slang 5/8", 25m	Highflex slang 5/8", 50m	Highflex slang 1/2" 50m
Artikelnr.	<b>18083-20</b>	<b>18085-20</b>	<b>18075-26</b>	<b>18079-26</b>	<b>18069-22</b>
EAN-code	 4 078500 002042	 4 078500 002059	 4 078500 002134	 4 078500 002035	 4 078500 002097
Stuk(s) per VE	1	1	1	1	50 m
Verpakkingsvorm	4-kleuren verpakking	4-kleuren verpakking	4-kleuren verpakking	4-kleuren verpakking	Op rol voor oprolsysteem in de winkels
Levering/info	–	–	–	–	Enkel verkrijgbaar op volledige rollen
Diameter	19 mm (3/4")	19 mm (3/4")	15 mm (5/8")	15 mm (5/8")	13 mm (1/2")
Lengte	25 m	50 m	25 m	50 m	Per meter



### Power Grip profiel

GARDENA FLEX-kwaliteitsslangen met Power Grip profiel voor de perfecte verbinding tussen de tuinslang en het Original GARDENA System.



### Dicht hoogwaardig spiraalweefsel

Dankzij het hoogwaardige weefsel knikt of verdraait deze tuinslang niet. De slang is flexibel en toch vormvast.



### Uniek design

Met hoge herkenningwaarde. Past perfect bij het Original GARDENA System.



### Vrij van ftalaten, cadmium, lood en barium

De GARDENA slangen zijn vrij van ftalaten (< 0,1%), vrij van cadmium, lood en barium (< 0,1%).

## Premium SuperFLEX slangen



Power Grip	<b>POWER GRIP</b>
Drukbestendig en vormvast	★★★★★★
Flexibiliteit	★★★★★★
Barstdruk	35 bar
Materiaal	PVC, Hoogwaardig spiraalweefsel
Weefsel	Vrij van ftalaten (< 0,1%), vrij van cadmium, lood en barium (< 0,1%), UV-bestendig
Eigenschappen	Doorschijnende toplaag met pareleffect. Versterkte wanden voor meer veiligheid en langere levensduur <b>+ Carbon</b>

**MADE IN EUROPE**

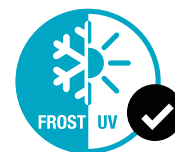

Artikelnaam	Superflex slang 1/2", 20m	Superflex slang 1/2", 30m	Superflex slang 1/2", 50m	Superflex slang 3/4", 25m
Artikelnr.	18093-20	18096-20	18099-20	18113-20
EAN-code	 4 078500 001977	 4 078500 001991	 4 078500 002141	 4 078500 002196
Stuk(s) per VE	1	1	1	1
Verpakkingsvorm	4-kleuren verpakking	4-kleuren verpakking	4-kleuren verpakking	4-kleuren verpakking
Levering/info	-	-	-	-
Diameter	13 mm (1/2")	13 mm (1/2")	13 mm (1/2")	19 mm (3/4")
Lengte	20 m	30 m	50 m	25 m
Inhoud	-	-	-	-



# GARDENA Textielslangen Liano™

**Robuust. Flexibel. Licht.**

**MADE IN EUROPE**

De succesvolle Liano™ textielslangen zijn een complete serie geworden. De Liano™ Life is de allrounder en ideaal voor korte tot middellange bewateringsessies. De Liano™ Xtreme is ideaal voor zwaarder werk waarbij meer water voor nodig is. Voor iedereen die water snel wil transporteren is er een zeer lichte slang met een diameter van 3/4". En voor iedereen die geen waterkraan op het balkon heeft, biedt GARDENA een veilige binnenoplossing. Premium kwaliteit van GARDENA tot 30 jaar garantie. Gemaakt voor extreme omstandigheden, ontworpen voor dagelijks gebruik.



## Kan tegen een stootje

Is bestand tegen extreme omstandigheden - ook duurzaam in extra zware omgevingen.



## Flexibel

Voor uitstekende manoeuvreerbaarheid - de slang volgt elke beweging in uw tuin.



## Licht

Tot 50% lichter in vergelijking met traditionele slangen.



## Eenvoudig op te bergen

Compact en eenvoudig alle beschikbare plekken op te bergen: Kan eenvoudig opgehangen worden aan de Liano™ slangopslag TapFix. Werkt ook perfect met slanghaspels en slangenwagens. Of gebruik de nieuwe en eenvoudig te vervoeren opbergtas.



### GARDENA Liano™ Life

### GARDENA Liano™ Xtreme

Beoogd gebruik	Voor korte/middellange bewateringsbeurten met veel comfort	Voor zware, uitdagende en lange bewateringsbeurten
Ready-to-Use	Vooraf gemonteerd met original GARDENA System onderdelen	Vooraf gemonteerd met original GARDENA System onderdelen
Sterk	-	•
UV-/vorstbestendigheid	☀️ UV-/vorstbestendig	
Barstdruk	22 bar	35 bar
Vrij van ftalaten (< 0,1%), vrij van cadmium, lood en barium (< 0,1%)	Zonder schadelijke stoffen	
Garantie	15 JAAR GARANTIE • YEAR WARRANTY • 15 ANS DE GARANTIE	30 JAAR GARANTIE • YEAR WARRANTY • 30 ANS DE GARANTIE

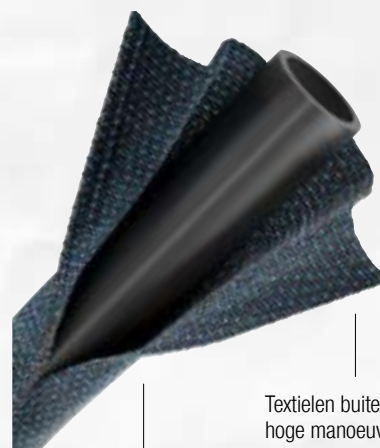

Textielen buitenslang voor hoge manoeuvreerbaarheid

Pvc-binnenleiding voor maximale prestaties en geweldige flexibiliteit



\* Na registratie op [gardena.com/registration](https://gardena.com/registration) binnen 3 maanden na aankoop. Garantievoorwaarden op [gardena.com/warranty](https://gardena.com/warranty).

## Textiel slangen

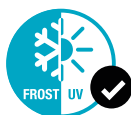

**MADE IN EUROPE**



Artikelnaam	Textielslang Liano™ Life 10m	Textielslang Liano™ Life 15m, Set	Textielslang Liano™ Life 20m, Set
Artikelnr.	18440-20	18445-20	18450-20
EAN-code	 4 066407 501669	 4 066407 501706	 4 066407 501720
Stuk(s) per VE	6	4	6
Verpakkingsvorm	Sleeve	Sleeve	Sleeve
Levering/info	Alleen leverbaar in een complete VE	Alleen leverbaar in een complete VE	Alleen leverbaar in een complete VE
Diameter	1/2"	1/2"	1/2"
Lengte	10 m	15 m	20 m
Barstdruk	22 bar	22 bar	22 bar
Materiaal	Textielbuitenslang, PVC binnenbuis		
Beoogd gebruik	Allrounder voor korte/middellange bewateringssessies		
Inhoud	Met originele GARDENA-armaturen	Compleet met originele GARDENA-armaturen, Sproeibroes en kraanaansluitingen 18225/18220	Compleet met originele GARDENA-armaturen, Sproeibroes en kraanaansluitingen 18225/18220
Eigenschappen	Eenvoudig te manoeuvreren, lichtgewicht, eenvoudig op te bergen, uv- en vorstbestendig, textielbuitenslang is vuilafstotend en beschermt gevoelige oppervlakken, vrij van ftalaten (<0,1 %), vrij van cadmium, lood en barium (<0,1 %)		

## Textiel slangen

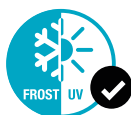

**MADE IN EUROPE**



Artikelnaam	Textielslang Liano™ Life 25m Set	Textielslang Liano™ Life 30m, Set
Artikelnr.	18455-20	18457-20
EAN-code	 4 066407 501744	 4 066407 501768
Stuk(s) per VE	6	4
Verpakkingsvorm	Sleeve	Sleeve
Levering/info	Alleen leverbaar in een complete VE	Alleen leverbaar in een complete VE
Diameter	1/2"	1/2"
Lengte	25 m	30 m
Barstdruk	22 bar	22 bar
Materiaal	Textielbuitenslang, PVC binnenbuis	
Beoogd gebruik	Allrounder voor korte/middellange bewateringssessies	
Inhoud	Compleet met originele GARDENA-armaturen, Sproeibroes en kraanaansluitingen 18225/18220	
Eigenschappen	Eenvoudig te manoeuvreren, lichtgewicht, eenvoudig op te bergen, uv- en vorstbestendig, textielbuitenslang is vuilafstotend en beschermt gevoelige oppervlakken, vrij van ftalaten (<0,1 %), vrij van cadmium, lood en barium (<0,1 %)	

## Textiel slangen

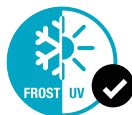

**MADE IN EUROPE**



Artikelnaam	Textielslang Liano™ Xtreme 10m, Set	Textielslang Liano™ Xtreme 15m, Set	Textielslang Liano™ Xtreme 15m Set
Artikelnr.	18460-20	18465-20	18468-20
EAN-code	 4 066407 501782	 4 066407 501812	 4 078500 066396
Stuk(s) per VE	1	1	1
Verpakkingsvorm	Sleeve	Sleeve	Sleeve
Levering/info	Alleen leverbaar in een complete VE	Alleen leverbaar in een complete VE	Alleen leverbaar in een complete VE
Diameter	1/2"	1/2"	1/2"
Lengte	10 m	15 m	15 m
Barstdruk	35 bar	35 bar	35 bar
Materiaal	Textielbuitenslang, PVC binnenbuis		
Beoogd gebruik	Geschikt voor grote en ruige tuinen.		
Inhoud	Compleet met originele GARDENA-armaturen, Sproeibroes en kraanaansluitingen 18225/18220	Compleet met originele GARDENA-armaturen, Sproeibroes en kraanaansluitingen 18225/18220	Compleet met originele GARDENA-armaturen, Sproeibroes, kraanaansluitingen 18225/18220 en Liano™ opberggas
Eigenschappen	Bestand tegen extreme situaties, eenvoudig te manoeuvreren, lichtgewicht, eenvoudig op te bergen, uv- en vorstbestendig, textielbuitenslang is vuilafstotend en beschermt gevoelige oppervlakken, vrij van ftalaten (<0,1 %), vrij van cadmium, lood en barium (<0,1 %)		

## Textiel slangen

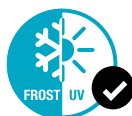

**MADE IN EUROPE**



Artikelnaam	Textielslang Liano™ Xtreme 20m, Set	Textielslang Liano™ Xtreme 25m, Set	Textielslang Liano™ Xtreme 30m, Set
Artikelnr.	18470-20	18475-20	18477-20
EAN-code	 4 066407 501867	 4 066407 501874	 4 066407 501881
Stuk(s) per VE	1	1	1
Verpakkingsvorm	Sleeve	Sleeve	Sleeve
Levering/info	Alleen leverbaar in een complete VE	Alleen leverbaar in een complete VE	Alleen leverbaar in een complete VE
Diameter	1/2"	1/2"	1/2"
Lengte	20 m	25 m	30 m
Barstdruk	35 bar	35 bar	35 bar
Materiaal	Textielbuitenslang, PVC binnenbuis		
Beoogd gebruik	Geschikt voor grote en ruige tuinen.		
Inhoud	Compleet met originele GARDENA-armaturen, Sproeibroes en kraanaansluitingen 18225/18220		
Eigenschappen	Bestand tegen extreme situaties, eenvoudig te manoeuvreren, lichtgewicht, eenvoudig op te bergen, uv- en vorstbestendig, textielbuitenslang is vuilafstotend en beschermt gevoelige oppervlakken, vrij van ftalaten (<0,1 %), vrij van cadmium, lood en barium (<0,1 %)		

## Textiel slangen

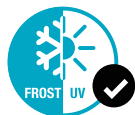

**MADE IN EUROPE**



Artikelnaam	Textielslang Liano™ Xtreme 20m, 3/4"	Textielslang Liano™ Xtreme 30m, 3/4"	Textielslang Liano™ Reparatoren 13mm 1/2"	Textielslang Liano™ Reparatoren 19mm 3/4"
Artikelnr.	18480-20	18484-20	18230-20	18231-20
EAN-code				
Stuk(s) per VE	6	4	4	4
Verpakkingsvorm	Sleeve	Sleeve	4-kleuren displaydoos	4-kleuren displaydoos
Levering/info	Alleen leverbaar in een complete VE		Alleen leverbaar in een complete VE	Alleen leverbaar in een complete VE
Diameter	3/4"	3/4"	1/2"	3/4"
Lengte	20 m	30 m	–	–
Barstdruk	35 bar	35 bar	–	–
Materiaal	Textielbuitenslang, PVC binnenbuis		–	–
Beoogd gebruik	Geschikt voor grote en ruige tuinen. 3/4" voor snellere waterstroom		Snelle reparatie van de Liano™ slang zonder gereedschap: snijdt simpelweg het beschadigde deel eruit, breng de Reparatoren aan en de slang kan weer worden gebruikt	
Inhoud	Met originele GARDENA-armaturen		–	–
Eigenschappen	Bestand tegen extreme situaties, eenvoudig te manoeuvreren, lichtgewicht, eenvoudig op te bergen, uv- en vorstbestendig, textielbuitenslang is vuilafstotend en beschermt gevoelige oppervlakken, vrij van ftalaten (<0,1 %), vrij van cadmium, lood en barium (<0,1 %)		–	–



### Liano™ Xtreme voor binnenkranen

Ideaal voor veilig transport van water van binnen naar buiten - het soepele textiel van de slang beschermt gevoelige oppervlakken en het ingegrepen ventiel voorkomt waterlekage.



### Liano™ Xtreme 3/4" voor snellere waterstroom

Transporteer snel veel water, maar profiteer nog steeds van een lichtgewicht en zeer manoeuvreerbare slang.

## Spiraalslangen

**MADE IN GERMANY**

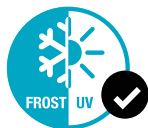

<b>Artikelnaam</b>	<b>Spiraalslangset</b>
<b>Artikelnr.</b>	<b>4647-20</b>
EAN-code	 4 078500 464703
Stuk(s) per VE	4
Verpakkingsvorm	4-kleuren verpakking
Levering/info	Alleen leverbaar in een complete VE
Diameter	9 mm
Lengte	10 m
Materiaal	Polyurethaan
Eigenschappen	Spiraalslang veert na gebruik automatisch terug
Inhoud	Compleet met Original GARDENA System onderdelen en pistoolbroes

## Technische slangen



<b>Artikelnaam</b>	<b>Vijverslang 25mm, 25m</b>	<b>Vijverslang 32mm, 25m</b>	<b>Vijverslang 38mm, 20m</b>
<b>Artikelnr.</b>	<b>7831-20</b>	<b>7832-20</b>	<b>7833-20</b>
EAN-code	 4 078500 783101	 4 078500 783200	 4 078500 783309
Stuk(s) per VE	25 m	25 m	20 m
Verpakkingsvorm	Op kartonnen middendeel	Op kartonnen middendeel	Op kartonnen middendeel
Levering/info			
Toepassing			
Maat	25 mm (1")	32 mm (1 1/4")	38 mm (1 1/2")
Bevat geen regeneraat, cadmium, lood en barium	•	•	•
Eigenschappen	Met gladde aansluitvlakken voor waterdichte verbindingen. Lichtdichte PE-slang		

# GARDENA

## technische armaturen

Een gebruikgericht assortiment van topkwaliteit

Voor verschillende toepassingen in industrie, werkplaats en tuin.



### Messing GEKA-koppelingen

				
<b>Artikelnaam</b>	<b>Geka-koppeling 1/2"</b>	<b>Geka-koppeling 3/4"</b>	<b>Geka-koppeling 1"</b>	<b>Geka-koppeling 1-1/4"</b>
<b>Artikelnr.</b>	<b>7100-20</b>	<b>7102-20</b>	<b>7103-20</b>	<b>7104-20</b>
EAN-code	 4 078500 710008	 4 078500 710206	 4 078500 710305	 4 078500 710404
Stuk(s) per VE	5	5	5	5
Verpakkingsvorm	Los	Los	Los	Los
Levering/info	–	–	–	–
Toepassing	Sterke slangverbinding voor begin en einde van de slang. Ideaal voor gebruik in de landbouw, industrie en bedrijven			
Geschikt voor	13 mm (1/2")- en 16 mm (5/8")-slangen	19 mm (3/4")-slangen	25 mm (1")-slangen	32 mm (1 1/4")-slangen

## Messing GEKA-koppelingen met binnendraad

			
<b>Artikelnaam</b>	<b>Geka-koppeling binnendraad G 1/2"</b>	<b>Geka-koppeling binnendraad G 3/4"</b>	<b>Geka-koppeling binnendraad G 1"</b>
<b>Artikelnr.</b>	<b>7106-20</b>	<b>7108-20</b>	<b>7109-20</b>
EAN-code	 4 078500 710602	 4 078500 710800	 4 078500 710909
Stuk(s) per VE	10	10	5
Verpakkingsvorm	Los	Los	Los
Levering/info	–	–	–
Toepassing	Voor producten met buitendraad. Aansluiting bijv. voor de waterkraan		
Geschikt voor	21 mm (G 1/2")-draad	26,5 mm (G 3/4")-draad	33,3 mm (G 1")-draad





## Messing GEKA-koppelingen met buitendraad

			
<b>Artikelnaam</b>	<b>Geka-koppeling binnendraad G 1/2"</b>	<b>Geka-koppeling binnendraad G 3/4"</b>	<b>Geka-koppeling buitendraad G 1"</b>
<b>Artikelnr.</b>	<b>7112-20</b>	<b>7114-20</b>	<b>7115-20</b>
EAN-code	 4 078500 711203	 4 078500 711401	 4 078500 711500
Stuk(s) per VE	10	10	5
Verpakkingsvorm	Los	Los	Los
Levering/info	–	–	–
Toepassing	Voor producten met binnendraad, bijv. voor pompen		
Geschikt voor	21 mm (G 1/2")-draad	26,5 mm (G 3/4")-draad	33,3 mm (G 1")-draad

## Messing GEKA-koppelingsspuiten

	
<b>Artikelnaam</b>	<b>Geka-koppeling spuit 3/4"</b>
<b>Artikelnr.</b>	<b>7131-20</b>
EAN-code	 4 078500 713108
Stuk(s) per VE	3
Verpakkingsvorm	Los
Levering/info	–
Toepassing	19 mm (3/4")-slangen
Geschikt voor	Met GEKA-aansluiting. Waterstraal traploos regel- en afsluitbaar

## Messing snelkoppelingen

			
<b>Artikelnaam</b>	<b>Geka-blindkoppeling</b>	<b>Geka-verdeelkoppeling</b>	<b>Set rubberringen</b>
<b>Artikelnr.</b>	<b>7118-20</b>	<b>7119-20</b>	<b>5320-20</b>
EAN-code	 4 078500 711807	 4 078500 711906	 4 078500 532006
Stuk(s) per VE	5	2	20
Verpakkingsvorm	Los	Los	4-kleuren blisterkaart
Levering/info	–	–	Alleen leverbaar in een complete VE
Toepassing	Voor het afsluiten van de GARDENA GEKA-verdeelkoppeling (art.nr.7119)	Voor slangaftakking en voor de overgang van bijv. 19 mm (3/4")-slangen naar 13 mm (1/2")-slangen	Reserveafdichting voor alle GARDENA messing GEKA-koppelingen
Geschikt voor	GEKA-verdeelkoppeling (art.nr.7119)	19 mm (3/4")-slangen, 13 mm (1/2")-slangen	–
Eigenschappen	–	–	–

## Messing slangklemmen 2-delig

			
<b>Artikelnaam</b>	<b>Slangkoppeling 2 delig</b>	<b>Slangkoppeling 2 delig</b>	<b>Slangkoppeling 2 delig</b>
<b>Artikelnr.</b>	<b>7140-20</b>	<b>7141-20</b>	<b>7144-20</b>
EAN-code	 4 078500 714006	 4 078500 714105	 4 078500 714402
Stuk(s) per VE	10	10	10
Verpakkingsvorm	Los	Los	Los
Levering/info	–	–	–
Toepassing	Aansluiting op de waterkraan		
Draad	26,5 mm (G 3/4")-draad	33,3 mm (G 1")-draad	26,5 mm (G 3/4")-draad
Geschikt voor	13 mm (1/2")-slangen	19 mm (3/4")-slangen	19 mm (3/4")-slangen
Eigenschappen	Vlak afdichtend, met tule en wartelmoer. Niet geschikt voor pompen		



## Messing koppelingen 3-delig & 2-weg verdeler



<b>Artikelnaam</b>	<b>Rubberring slangkoppeling</b>
<b>Artikelnr.</b>	<b>5321-20</b>
EAN-code	 4 078500 532105
Stuk(s) per VE	10
Verpakkingsvorm	4-kleuren blisterkaart
Levering/info	Alleen leverbaar in een complete VE
Toepassing	Voor onderdelen met binnendraad
Draad / Geschikt voor	21 mm (G 1/2")-draad
Eigenschappen	Inhoud: 5 stuks

## Messing slangverbinders











<b>Artikelnaam</b>	<b>Slangverbinder 1/2"</b>	<b>Slangverbinder 3/4"</b>
<b>Artikelnr.</b>	<b>7180-20</b>	<b>7181-20</b>
EAN-code	 4 078500 718004	 4 078500 718103
Stuk(s) per VE	10	10
Verpakkingsvorm	Los	Los
Levering/info	–	–
Toepassing	Om de slang te verlengen of te repareren	
Geschikt voor	13 mm (1/2")-slangen	19 mm (3/4")-slangen

## Slangklemmen

					
<b>Artikelnaam</b>	<b>Slangklem 10-16mm 1/2"</b>	<b>Slangklem 12-20mm 1/2"</b>	<b>Slangklem 20-32mm 3/4"</b>	<b>Slangklem 25-40mm 1"</b>	<b>Slangklem 32-50mm 1"-1/4"</b>
<b>Artikelnr.</b>	<b>7190-20</b>	<b>7191-20</b>	<b>7192-20</b>	<b>7193-20</b>	<b>7194-20</b>
EAN-code	 4 078500 719001	 4 078500 719100	 4 078500 719209	 4 078500 719308	 4 078500 719407
Stuk(s) per VE	20	20	20	10	10
Verpakkingsvorm	Los	Los	Los	Los	Los
Levering/info	-	-	-	-	-
Toepassing	Voor bevestiging van de slang				
Geschikt voor	Spanbereik 10 - 16 mm (1/2")	Spanbereik 12 - 20 mm (1/2")	Spanbereik 20 - 32 mm (3/4")	Spanbereik 25 - 40 mm (1")	Spanbereik 32 - 50 mm (1 1/4")
Bandbreedte	9 mm	9 mm	9 mm	9 mm	9 mm
Materiaal	Gegalvaniseerd staal				
Eigenschappen	Wormschroef-slangklemmen volgens DIN 3017, zeskantkop met gleuf				

## Water- en kogelkranen

				
<b>Artikelnaam</b>	<b>Waterkraan G 1/2"</b>	<b>Waterkraan G 3/4"</b>	<b>Kogel-uitloopventiel 1/2"</b>	<b>Kogel-uitloopventiel 3/4"</b>
<b>Artikelnr.</b>	<b>7330-20</b>	<b>7331-20</b>	<b>7332-20</b>	<b>7333-20</b>
EAN-code	 4 078500 733007	 4 078500 733106	 4 078500 733205	 4 078500 733304
Stuk(s) per VE	5	5	5	5
Verpakkingsvorm	Los	Los	Los	Los
Levering/info	-	-	-	-
Toepassing	Voor binnen- en buitenshuis		In één keer maximale waterdoorvoer. Voor binnen- en buitenshuis	
Draad	21 mm (1/2")-draad 26,5 mm (3/4")-draad	26,5 mm (3/4")-draad 33,3 mm (1")-draad	21 mm (1/2")-draad 26,5 mm (3/4")-draad	26,5 mm (3/4")-draad 33,3 mm (1")-draad
Geschikt voor	13 mm (1/2")-slangen	19 mm (3/4")-slangen	13 mm (1/2")-slangen	19 mm (3/4")-slangen
Eigenschappen	Verchromd			

# GARDENA pompen

## Ervaar de kracht van GARDENA pompen

ENGINEERED  
IN GERMANY



Of het nu gaat om bewatering, afwatering of huishoudelijke watervoorziening. GARDENA levert een volledig assortiment pompen voor elke toepassing. Welke pomp u ook kiest, met meer dan 45 jaar ervaring kunt u verzekerd zijn van GARDENA kwaliteit, innovatieve functies en uitstekende prestaties. En bovendien, met 5 jaar GARDENA-garantie.\* Ontdek de nieuwe reeks pompen met een uitstekende prijs-kwaliteitverhouding en daarom perfect voor tweede plaatsingen of promoties.



### Handig

GARDENA innovaties die het leven gemakkelijker maken.

### Toonaangevend merk

Meest gekozen merk in Europa met meer dan 12 miljoen verkochte pompen.

Bron: GARDENA marktonderzoek.

### Hoge prestaties

Hoge prestaties en kwaliteit. Maximale duurzaamheid dankzij zelfbeschermende technologieën.

## De juiste pomp voor elke taak

### Ontwateren

Voor het leeg- of wegpompen van kelders, zwembaden, vijvers of bouwputten.



**Schoonwater Dompelpompen**

**Vuilwater Dompelpompen**

**2in1 Schoon/Vuil Water Dompelpomp**

### Besproeiing

Voor het besproeien van de tuin met water uit bronnen, regenputten of regenton en voor het verhogen van de waterdruk uit de waterkraan zijn de GARDENA besproeiingspompen zeer geschikt.



**Besproeiingspompen**

**Automatische Huis & Tuin pompen**

**Regentonpompen**

**Dompel-drukopvoerpompen**

### Huishwatervoorziening

Voor het toevoeren van water voor huishoudelijk gebruik met water uit putten of stortbakken - b.v. wasmachines, spoeltoiletten of irrigatiewater.



**Hydrofoorpompen**

**Automatische Huis & Tuin pompen**

**Dompelpompen, automatisch**

Geschikt voor: leidingwater, regenwater en zwembadwater dat chloor bevat.

Niet geschikt voor de volgende vloeistoffen: zout water, agressieve en licht ontvlambare materialen en voedingsmiddelen.

\* Na registratie op [gardena.com/registration](http://gardena.com/registration) binnen 3 maanden na aankoop. Exclusief BASIC pompen, batterijen en opladers. Garantievoorwaarden op [gardena.com/warranty](http://gardena.com/warranty)





## BASIC



New!



New!



New!

Artikelnaam	Dompelpomp 20000	Dompelpomp vuilwater 20000	Dompelpomp schoon/vuilwater 20000
Artikelnr.	9016-47	9017-47	9018-47
EAN-code	 4 066407 021587	 4 066407 021594	 4 066407 021600
Stuk(s) per VE	1	1	1
Verpakkingsvorm	4-kleuren displaydoos	4-kleuren displaydoos	4-kleuren displaydoos
Levering/info	–	–	–
Nominaal vermogen	550 W	550 W	550 W
Max. doorvoercapaciteit	20.000 l/uur	20.000 l/uur	20.000 l/uur
Max. opvoerhoogte/druk	9 m / 0.9 bar	9 m / 0.9 bar	9 m / 0.9 bar
Automatische functie / Droogloop-beveiliging	Vlotterschakelaar	Vlotterschakelaar	Vlotterschakelaar
Max. dompeldiepte	6 m	6 m	6 m
Max. deeltjesgrootte	5 mm	35 mm	5 / 35 mm
Vlakke afzuigen tot	1 mm	35 mm	1 / 5 mm
Gewicht ca.	4.7 kg	4.8 kg	4.9 kg
Afmetingen (L x B x H) ca.	228 x 162 x 270 mm	231 x 166 x 325 mm	232 x 184 x 295/330 mm
Aansluitkabel	10 m H05 RN-F	10 m H05 RN-F	10 m H05 RN-F
Max. vloeistoftemperatuur	35° C	35° C	35° C
Aansluitdraad	33.3 mm (G1") 47.9 mm (G1 1/2")	33.3 mm (G1") 47.9 mm (G1 1/2")	33.3 mm (G1") 47.9 mm (G1 1/2")
Aansluitingen	25 mm (1") 38 mm (1 1/2") *Original GARDENA System (G1"), GARDENA Profi System (G1")	25 mm (1") 38 mm (1 1/2") *Original GARDENA System (G1"), GARDENA Profi System (G1")	25 mm (1") 38 mm (1 1/2") *Original GARDENA System (G1"), GARDENA Profi System (G1")
Snelkoppelsysteem	–	–	–
Terugslagklep	–	–	–
Eigenschappen	Instelbare vlotterschakelaar met vergrendelfunctie.	Instelbare vlotterschakelaar met vergrendelfunctie.	Instelbare vlotterschakelaar met vergrendelfunctie. Voetstuk kan worden omgeschakeld van vuilwater- naar flatsuction-modus.
Beschermklasse	IP X8	IP X8	IP X8



### Drogen tot op de laatste druppel

Deze pomp (Art. Nr. 9016) kan een "drogen tot op de laatste druppel" resultaat bereiken met slechts 1 mm waterresidu (Art. Nr. 9001: 4 mm).



### 2in1

Deze multifunctionele pomp (Art. Nr. 9018) kan worden gebruikt voor vuil water (deeltjes tot 35 mm) of voor vlakke afzuiging (1 mm) in helder watermodus.

**ENGINEERED  
IN GERMANY**



Artikelnaam	Dompelpomp vuilwater 9000	Dompelpomp hoogwater set 9000	Dompelpomp vuilwater 16000	Dompelpomp vuilwater 20000 Aquasensor	Dompelpomp vuilwater 25000
Artikelnr.	9040-20	9041-20	9042-20	9044-20	9046-20
EAN-code					
Stuk(s) per VE	1	1	1	1	1
Verpakkingsvorm	4-kleuren displaydoos	Kunstof krat met 4-kleurensticker	4-kleuren displaydoos	4-kleuren displaydoos	4-kleuren displaydoos
Gebruiksmogelijkheden	Voor ontwateren evenals voor het rond- en wegpompen van vuil water				
Nominaal vermogen	300 W	300 W	450 W	750 W	1.100 W
Max. doorvoercapaciteit	9.000 l/uur	9.000 l/uur	16.000 l/uur	20.000 l/uur	25.000 l/uur
Max. opvoerhoogte/druk	6 m / 0,6 bar	6 m / 0,6 bar	7 m / 0,7 bar	9 m / 0,9 bar	11 m / 1,1 bar
Automatic-functie	Vlotterschakelaar	Vlotterschakelaar	Vlotterschakelaar	Digital aquasensor	Vlotterschakelaar
Max. dompeldiepte	7 m	7 m	7 m	7 m	7 m
Max. korrelgrootte	25 mm	25 mm	35 mm	35 mm	38 mm
Gewicht ca.	4,2 kg	7,9 kg	4,7 kg	6,2 kg	7,1 kg
Afmetingen (L x B x H) ca.	249 x 177 x 317 mm	400 x 300 x 325 mm	253 x 183 x 355 mm	271 x 196 x 379 mm	273 x 200 x 408 mm
Aansluitkabel	10 m H05 RN-F	10 m H05 RN-F	10 m H05 RN-F	10 m H07 RN-F	10 m H07 RN-F
Max. vloeistoftemperatuur	35° C	35° C	35° C	35° C	35° C
Aansluitdraad	33,3 mm (G1")	33,3 mm (G1")	33,3 mm (G1"), 47,9 mm (G1 1/2")	47,9 mm (G 1 1/2")	47,9 mm (G 1 1/2")
Universele aansluiting	25 mm (1"), 38 mm (1 1/2"), * Original GARDENA System (G1"), GARDENA Profi System (G1")	25 mm (1"), 38 mm (1 1/2"), * Original GARDENA System (G1"), GARDENA Profi System (G1")	25 mm (1"), 32 mm (1 1/4"), 38 mm (1 1/2"), * Original GARDENA System (G1"), GARDENA Profi System (G1")	32 mm (1 1/4"), 38 mm (1 1/2"), 50 mm (2")	32 mm (1 1/4"), 38 mm (1 1/2"), 50 mm (2")
** Mogelijk, maar niet bij de levering inbegrepen					
Snelkoppelingssysteem	•	•	•	•	•
Eigenschappen	Verstelbare vlotter met vergrendelingsfunctie, geharde as met dubbele afdichting, ergonomisch handvatontwerp met kabelprolfunctie en touwbevestigingsmogelijkheid	Dompelpomp voor vervuild water 9000, platte slang van 10 m, slangstuk van 38 mm, 3 slangklemmen, 38-mm geribde vijverslang van 0,5 m en een robuuste opbergbak voor voorfiltratie in geval van een overstroming. Krat gemaakt van gerecycled materiaal	Roestvrijstalen behuizing, verstelbare vlotter met vergrendelingsfunctie, keramische as met drievoudige afdichting en oliekamer, ergonomisch handvatontwerp met kabelprolfunctie en touwbevestigingsmogelijkheid	Digitale Aquasensor met touch control, timerfunctie, roestvrijstalen behuizing, keramische schacht met drievoudige afdichting en oliekamer, ergonomisch handvatontwerp met kabelprolfunctie en touwbevestigingsmogelijkheid	Roestvrijstalen behuizing, verstelbare vlotter met vergrendelingsfunctie, keramische schacht met drievoudige afdichting en oliekamer, ergonomisch handvatontwerp met kabelprolfunctie en touwbevestigingsmogelijkheid
Beschermklasse	IP X8	IP X8	IP X8	IP X8	IP X8



## Snelkoppelingssysteem

- Handige slangbevestiging met slechts een "klik"
- Snelle installatie en opslag
- Grote diameters voor meer rendement

## Duurzaam afdichtingssysteem (alle roestvrijstalen modellen)

- Keramisch gecoate as voor maximale mechanische duurzaamheid
- Drievoudig afdichtingssysteem met oliekamer voorkomt jarenlang waterlekage naar de motor

## Vuil- & Schoonwater pompompen

**ENGINEERED  
IN GERMANY**



<b>Artikelnaam</b>	<b>Dompelpomp vuilwater 15000</b>	<b>Dompelpomp vuilwater 19500 Aquasensor</b>
<b>Artikelnr.</b>	<b>9048-20</b>	<b>9049-20</b>
EAN-code		
Stuk(s) per VE	1	1
Verpakkingsvorm	4-kleuren displaydoos	4-kleuren displaydoos
Gebruiksmogelijkheden	Voor het leegpompen en verpompen van schoon en vuil water	
Nominaal vermogen	550 W	860 W
Max. doorvoercapaciteit	15.000 l/uur	19.500 l/uur
Max. opvoerhoogte/druk	7,0 m / 0,7 bar	10 m / 1,0 bar
Automatic-functie	Vlotterschakelaar	Digital Aquasensor
Max. pompdiepte	7 m	7 m
Vlakzuigend tot	1 mm	1 mm
Max. korrelgrootte	35 mm	35 mm
Gewicht ca.	6,7 kg	7,0 kg
Afmetingen (L x B x H) ca.	272 x 197 x 388/425 mm	272 x 197 x 388/425 mm
Aansluitkabel	10 m H07 RN-F	10 m H07 RN-F
Max. vloeistoftemperatuur	35° C	35° C
Aansluitdraad	33,3 mm (G1"), 47,9 mm (G1 1/2")	47,9 mm (G 1 1/2")
Universele aansluiting	25 mm (1"), 32 mm (1 1/4"), 38 mm (1 1/2"), *Mogelijk, maar niet bij de levering inbegrepen *Original GARDENA System (G1"), GARDENA Profi System (G1")	32 mm (1 1/4"), 38 mm (1 1/2"), 50 mm (2")
Terugslagklep	-	-
Snelkoppelingssysteem	•	•
Eigenschappen	Vanaf de bovenkant te bedienen, roestvrijstalen behuizing, instelbare vlotter met vergrendelingsfunctie, keramische as met drievoudige afdichting en oliekamer, ergonomisch handvatontwerp met kabelproffunctie en touwbevestigingsmogelijkheid	Vanaf de bovenkant te bedienen, digitale Aquasensor met Touch Control, timerfunctie, roestvrijstalen behuizing, keramische as met drievoudige afdichting en oliekamer, ergonomisch handvatontwerp met kabelproffunctie en touwbevestigingsmogelijkheid
Beschermklasse	IP X8	IP X8



### Intuïtief schakelmechanisme





- Werkt in beide richtingen zonder de pompvoeten aan te raken
- Geen vieze vingers of natte schoenen

### 2in1

Deze multifunctionele pomp kan worden gebruikt voor vuil water (deeltjes tot 35 mm) of vlakke aanzuiging (1 mm) in schoonwatermodus.

**ENGINEERED  
IN GERMANY**



Artikelnaam	Dompelpomp 9000	Dompelpomp 11000	Dompelpomp 11000 Aquasensor	Dompelpomp 17000 Aquasensor
Artikelnr.	9030-20	9032-20	9034-20	9036-20
EAN-code	 4 078500 053259	 4 078500 053266	 4 078500 053273	 4 078500 053280
Stuk(s) per VE	1	1	1	1
Verpakkingsvorm	4-kleuren displaydoos	4-kleuren displaydoos	4-kleuren displaydoos	4-kleuren displaydoos
Levering/info	–	–	–	–
Gebruiksmogelijkheden	Voor het ontwateren evenals voor het rond- en wegpompen van schoon tot licht vervuild water			
Nominaal vermogen	300 W	450 W	450 W	750 W
Max. doorvoercapaciteit	9.000 l/uur	11.000 l/uur	11.000 l/uur	17.000 l/uur
Max. opvoerhoogte/druk	6 m / 0,6 bar	7 m / 0,7 bar	7 m / 0,7 bar	9 m / 0,9 bar
Automatic-functie	Vlotterschakelaar	Vlotterschakelaar	Digital aquasensor	Digital aquasensor
Max. pompdiepte	7 m	7 m	7 m	7 m
Vlakzuigend tot	2 mm	2 mm	1 mm	1 mm
Max. korrelgrootte	5 mm	5 mm	5 mm	5 mm
Gewicht ca.	4,1 kg	4,6 kg	4,8 kg	6,1 kg
Afmetingen (L x B x H) ca.	242 x 179 x 283 mm	242 x 179 x 315 mm	257 x 183 x 334 mm	257 x 183 x 334 mm
Aansluitkabel	10 m H05 RN-F	10 m H05 RN-F	10 m H05 RN-F	10 m H07 RN-F
Max. vloeistoftemperatuur	35° C	35° C	35° C	35° C
Aansluitdraad	33,3 mm (G1")	33,3 mm (G1")	33,3 mm (G1"), 47,9 mm (G1 1/2")	47,9 mm (G1 1/2")
Universele aansluiting	25 mm (1"), 38 mm (1 1/2"), * Original GARDENA System (G1"), GARDENA Profi System (G1")	25 mm (1"), 38 mm (1 1/2"), * Original GARDENA System (G1"), GARDENA Profi System (G1")	25 mm (1"), 32 mm (1 1/4"), 38 mm (1 1/2"), * Original GARDENA System (G1"), GARDENA Profi System (G1")	32 mm (1 1/4"), 38 mm (1 1/2"), 50 mm (2")
*Mogelijke aansluiting maar niet bij de levering inbegrepen				
Snelkoppelingssysteem	•	•	•	•
Terugslagklep	–	–	•	•
Eigenschappen	Verstelbare vlotter met vergrendelingsfunctie, geharde as met dubbele afdichting, ergonomisch handvatontwerp met kabelprolfunctie en touwbevestigingsmogelijkheid	Roestvrijstalen behuizing, verstelbare vlotter met vergrendelingsfunctie, keramische as met drievoudige afdichting en oliekamer, ergonomisch handvatontwerp met kabelprolfunctie en touwbevestigingsmogelijkheid	Digitale Aquasensor met touch control, timerfunctie, roestvrijstalen behuizing, keramische schacht met drievoudige afdichting en oliekamer, ergonomisch handvatontwerp met kabelprolfunctie en touwbevestigingsmogelijkheid, Flow Boost functie	Digitale Aquasensor met touch control, timerfunctie, roestvrijstalen behuizing, keramische schacht met drievoudige afdichting en oliekamer, ergonomisch handvatontwerp met kabelprolfunctie en touwbevestigingsmogelijkheid, Flow Boost functie
Beschermklasse	IP X8	IP X8	IP X8	IP X8

## Aquasensor systeem met LED-display

Automatische start vanaf 5 mm waterniveau en werking in nauwe ruimtes.

Eenvoudige aanpassing van de schakelpunten door middel van Touch Control.

Gaat tot 5 keer langer mee onder vervuilde omstandigheden dan eerdere technologie.

Reinigingsindicator en droogloopbeveiliging.



## Flow Boost functie

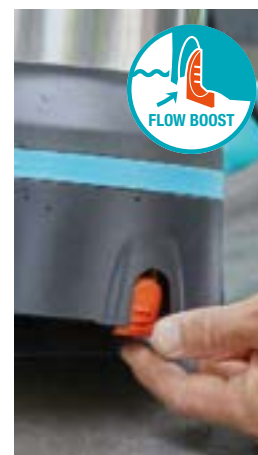

Met de eenvoudig te bedienen hefpootjes kan de pomp de maximale prestatie bereiken.

Met een simpele klik, stelt u de pomp in om een nagenoeg droog resultaat met een restwaterhoogte van 1 mm te bereiken.



**ENGINEERED  
IN GERMANY**



Artikelnaam	Accu-dompelpomp 2000/2 Clear 18V P4A set	Accu-dompelpomp 2000/2 Clear 18VP4A solo
Artikelnr.	14600-20	14600-55
EAN-code	 4 078500 054089	 4 078500 056687
Stuk(s) per VE	1	1
Verpakkingsvorm	4-kleuren displaydoos	4-kleuren displaydoos
Levering/info		–
Looptijd accu	65 min max.	65 min max.
Gebruiksmogelijkheden	Voor het ontwateren en leegpompen van proper tot licht vervuild water, of te besproeien	Voor het ontwateren en leegpompen van proper tot licht vervuild water, of te besproeien
Max. doorvoercapaciteit	2.000 l/uur	2.000 l/uur
Max. opvoerhoogte/druk	20 m / 2 bar	20 m / 2 bar
Max. pompdiepte	1,8 m	1,8 m
Vlakzuigend tot	5 mm	5 mm
Max. korrelgrootte	0,5 mm	0,5 mm
Gewicht ca.	2,3 kg	2,3 kg
Afmetingen (L x B x H) ca.	14 x 14 x 27 cm	14 x 14 x 27 cm
Aansluitkabel	2 m H05 V V-F (tussen accu en pomp)	2 m H05 V V-F (tussen accu en pomp)
Max. vloeistoftemperatuur	35° C	35° C
Aansluitdraad	33,3 mm (G1")	33,3 mm (G1")
Aansluiting	Universele aansluiting voor slangen van 19 mm (3/4") en 25 mm (1")	Universele aansluiting voor slangen van 19 mm (3/4") en 25 mm (1")
Eigenschappen	Instelbare vermogensniveaus, geïntegreerde filter, timerfunctie (5/10/15 min.)	Instelbare vermogensniveaus, geïntegreerde filter, timerfunctie (5/10/15 min.)
Beschermklasse	IPX8 pomp, IPX4 accuhouder	IPX8 pomp, IPX4 accuhouder
Inclusief accu	•	–
Inclusief lader	•	–
Accu type	Li-Ion	–
Accu vermogen	18 V Li-Ion / 2,5 Ah	–
Inhoud	Incl. Li-Ion Accu P4A PBA 18V/45, Incl. Acculader P4A AL 1810 CV	–



## Vermogensniveaus

Met drie verschillende vermogensniveaus kunt u altijd de juiste balans vinden tussen pompprestaties en levensduur van de accu.



## Compact design

De accuhouder kan aan de pomp worden gehangen, waardoor deze licht en compact is voor eenvoudig transport en opslag.



## Timerfunctie

Of het nu gaat om bewatering met een sproeier of het leegpompen van een bassin. Met de timerfunctie stelt u de looptijd van de pomp in op 5, 10 of 15 minuten.

# Het 18V POWER FOR ALL accusysteem



Laat het water stromen! Het is gemakkelijk met GARDENA-pompen. U hebt geen voeding meer nodig – met het krachtige 18V-**POWER FOR ALL**-accusysteem kunt u eenvoudig water van A naar B transporteren of uw tuin bewateren. Dit geeft vrijheid en pompvermogen, zelfs als er geen stopcontact in de buurt is, zoals in een tuinhuisje, bij grote tuinen zonder stroompunt of tijdens het kamperen.

- Met een uitstekende druk van 2,0 bar en dus ook geschikt voor kleinere sproeiers
- Drie vermogensniveaus om te kiezen voor de beste balans tussen prestaties en accuduur
- Compact ontwerp, dus eenvoudig te vervoeren en op te bergen
- Verkrijgbaar als regentonpomp of als dompelpomp voor schoon water
- Geïntegreerde timerfunctie voor 5, 10 of 15 minuten



## POWER FOR ALL ALLIANTIE

De **POWER FOR ALL** ALLIANCE is één van de grootste accuallianties van toonaangevende fabrikanten wereldwijd en biedt de grootste verscheidenheid aan toepassingen voor huis en tuin.

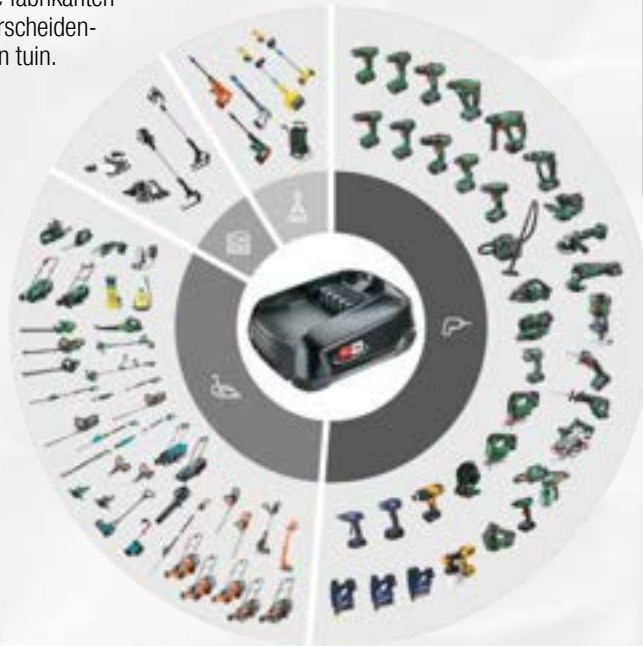

Eén accu voor  
**100+ producten**



Ontdek alle merken binnen de alliantie op [powerforall-alliance.com](http://powerforall-alliance.com)

## Accu Regentonpompen

**ENGINEERED  
IN GERMANY**





<b>Artikelnaam</b>	<b>Accu regentonpomp 2000/2 18V P4A set</b>		<b>Accu regentonpomp 2000/2 18V P4A solo</b>
<b>Artikelnr.</b>	<b>14602-20</b>		<b>14602-55</b>
EAN-code	 4 078500 054119		 4 078500 054133
Stuk(s) per VE	1		1
Verpakkingsvorm	4-kleuren displaydoos		4-kleuren displaydoos
Looptijd accu	65 min max.		
Gebruiksmogelijkheden	Om water te geven met b.v. kleine zwenksproeiers (Aqua), sproeiers en micro-drip systemen, voor aftappen of overbrengen van water		
Max. doorvoercapaciteit	2.000 l/uur		
Max. opvoerhoogte/druk	20 m / 2,0 bar		
Max. dompeldiepte	1,8 m		
Aandrijfsysteem	1 stand		
Max. vloeistoftemperatuur	35° C		
Gewicht ca.	2,6 kg		2,3 kg
Afmetingen (LxBxH) ca.	14 x 14 x 60 cm		
Aansluitkabel	2 m H05 VV-F (tussen de accu en de pomp)		
Aansluitdraad	3/4" fittingpijp om de pomp veilig in de regenwatertank op te hangen, haaks, telescopisch. G1" verbindingdraad		
Handvat	Basic		
Droogloopbeveiliging	Geïntegreerd		
Vermindert oppompen van vuil	Met voet en geïntegreerd filter		
Eigenschappen	Regelbare vermogensniveaus, roestvrijstalen as, met regelventiel en afsluiter. Telescopische aluminium buis (560-760 mm)		
Beschermklasse	IPX8 pomp, IPX4 battery holder		
Inclusief accu	•		–
Inclusief oplader	•		–
Type accu	Li-Ion		–
Vermogen van accu	18 V Li-Ion / 2,5 Ah		–
Inhoud	Incl. System Accu P4A PBA 18V/45, incl. oplader P4A AL 1810 CV		–



De POWER FOR ALL ALLIANCE is één van de grootste merk-overstijgende accu allianties van toonaangevende fabrikanten wereldwijd en biedt de grootste verscheidenheid aan gebruikstoepassingen voor huis en tuin.

**ENGINEERED  
IN GERMANY** 



Artikelnaam	Regentonpomp 4000/1	Regentonpomp 4700/2 inox	Regentonpomp 4700/2 inox auto
Artikelnr.	1762-20	1764-20	1766-20
EAN-code	 4 078500 047821	 4 078500 047845	 4 078500 047869
Stuk(s) per VE	1	1	1
Verpakkingsvorm	4-kleuren displaydoos	4-kleuren displaydoos	4-kleuren displaydoos
Gebruiksmogelijkheden	Om water te geven met b.v. kleine zwenksproeiers (Aqua), sproeiers en micro-drip systemen, voor aftappen of overbrengen van water	Om water te geven met b.v. kleine zwenksproeiers (Aqua/AquaZoom), sproeiers en micro-drip systemen, voor aftappen of overbrengen van water	
Nominaal vermogen	400 W	550 W	550 W
Max. doorvoercapaciteit	4.000 l/uur	4.700 l/uur	4.700 l/uur
Max. opvoerhoogte/druk	13 m / 1,3 bar	23 m / 2,3 bar	23 m / 2,3 bar
Max. dompediepte	7 m	7 m	7 m
Aandrijfsysteem	1 stand	2 standen	2 standen
Max. vloeistoftemperatuur	35° C	35° C	35° C
Gewicht ca.	4,3 kg	5,9 kg	7,1 kg
Afmetingen (LxBxH) ca.	15 x 15 x 65 cm	15 x 15 x 71 cm	15 x 15 x 80 cm
Aansluitkabel	10 m H05 RN-F	10 m H05 RN-F	10 m H07 RN-F
Aansluitdraad	33,3 mm (G 1")	33,3 mm (G 1")	33,3 mm (G 1")
Handvat	Basic	Comfort	Comfort
Automatische in-/uitschakeling	–	–	•
Droogloopbeveiliging	Vlotterschakelaar	Vlotterschakelaar	Geïntegreerd
Kan worden gebruikt met	smart Power-adapter (Art.nr. 19095/19096)	smart Power-adapter (Art.nr. 19095/19096)	smart Power-adapter (Art.nr. 19095/19096), Water Controls
Vermindert oppompen van vuil	Met voet en geïntegreerd filter	Met voet en geïntegreerd filter	Met voet en geïntegreerd filter
Eigenschappen	Telescopische aluminium buis (615-815 mm), regel- en afsluitklep, roestvrijstalen as	Telescopische aluminium buis (670-870 mm), regel- en afsluitklep, roestvrijstalen pomphuis, roestvrijstalen as	Telescopische aluminium buis (760-960 mm), regel- en afsluitklep, roestvrijstalen pomphuis en schroefdraad, roestvrijstalen as
Beschermklasse	IP X8	IP X8	IP X8



## Krachtig en flexibel

Voor besproeiing met sproeiers, tuinspuiten, broezen en Micro-Drip systemen.



## Telescopische buis

Brengt het water over de tankrand zonder waterverlies. Met de nieuwe verlengbuis (1420-20) kan de buis worden verlengd met 21 cm.

**ENGINEERED  
IN GERMANY**



<b>Artikelnaam</b>	<b>Dompel-drukopvoerpomp 5900/4 inox auto</b>
<b>Artikelnr.</b>	<b>1771-20</b>
EAN-code	 4 078500 047906
Stuk(s) per VE	1
Verpakkingsvorm	4-kleuren displaydoos
Gebruiksmogelijkheden	Voor de automatische watervoorziening in huis en tuin direct vanuit een waterbron of -put
Nominaal vermogen	900 W
Max. doorvoercapaciteit	5.900 l/uur
Max. opvoerhoogte/druk	35 m / 3,5 bar
Max. dompeldiepte	12 m
Aandrijfsysteem	3 standen
Max. vloeistoftemperatuur	35° C
Gewicht ca.	9,3 kg
Afmetingen (LxBxH) ca.	15 x 15 x 48 cm
Aansluitkabel	15 m / H07 RN-F
Aansluitdraad	33,3 mm (G 1")
Bevestigingskoord	20 m
Automatische in-/uitschakeling	•
Droogloopbeveiliging	Geïntegreerd
Programma voor kleine waterhoeveelheden	•
Kan worden gebruikt met	smart Power-adapter (Art.nr. 19095/19096), Water Controls
Geïntegreerd vuilfilter	•
Eigenschappen	Roestvrijstalen as, ideaal voor putten of reservoirs met een diameter van minimaal 150 mm, waterdruppelhoodstop, koppelbaar met drijvende aanzuigslang, roestvrijstalen pomphuis en schroefdraad
Beschermklasse	IP X8



## Voor grote dieptes

- Grote doorvoercapaciteiten
- Korte aanzuigtijden
- Veilige werking



## Twee manieren om de pomp tegen vuil te beschermen

De nieuwe generatie pompen heeft een filter tegen vuil of kan desgewenst aangesloten worden op een drijvend aanzuigfilter waardoor de pomp geen vuil van de bodem van het reservoir oppompt.

**ENGINEERED  
IN GERMANY** 



reddot winner 2023



Artikelnaam

Besproeiingspomp 4100 Silent

Besproeiingspomp 4200 Silent

Besproeiingspomp 4300 Silent

Besproeiingspomp 4100 Silent set

Artikelnr.

9050-20

9054-20

9056-20

9051-20

EAN-code



Stuk(s) per VE

1

1

1

1

Verpakkingsvorm

4-kleuren displaydoos

4-kleuren displaydoos

4-kleuren displaydoos

4-kleuren displaydoos

Gebruiksmogelijkheden

Voor besproeien, druk-verhogen, rond- en wegpompen van water.

Nominaal vermogen

550 W

600 W

650 W

550 W

Max. doorvoercapaciteit

4.100 l/uur

4.200 l/uur

4.300 l/uur

4.100 l/uur

36 m / 3,6 bar

39 m / 3,9 bar

43 m / 4,3 bar

36 m / 3,6 bar

Max. opvoerhoogte

8 m

8 m

8 m

8 m

Aandrijfsysteem

Jet

Jet

Jet

Jet

Gewicht ca.

7,0 kg

7,2 kg

7,9 kg

12 kg

Afmetingen (LxBxH) ca.

43 x 22 x 28 cm

45 x 22 x 28 cm

45 x 22 x 28 cm

43 x 22 x 28 cm

Aansluitkabel

1,5 m H07 RN-F

1,5 m H07 RN-F

1,5 m H07 RN-F

1,5 m H07 RN-F

Max. vloeistoftemperatuur

35° C

35° C

35° C

35° C

Aansluitdraad

33,3 mm (G 1")

33,3 mm (G 1")

33,3 mm (G 1")

33,3 mm (G 1")

Aantal uitgangen en materiaal

1 / Kunststof

1 / Kunststof

1 / Roestvrij stalen

1 / Kunststof

Waterinlaatmateriaal

Kunststof

Roestvrij stalen

Roestvrij stalen

Kunststof

Weerbescherming

UV en regen

UV en regen

UV en regen

UV en regen

Bluetooth® / verlicht LC-display

–

–

–

–

Veilige pomp-functie / beveiliging tegen drooglopen / Thermo Stop

– / – / motor

– / – / motor

– / – / motor

– / – / motor

Geïntegreerd voorfilter

–

–

–

–

Keramische bescherming / dubbel afdichtend systeem / roestvrij stalen as

• / • / •

• / • / •

• / • / •

• / • / •

Beschermklasse

IP X4

IP X4

IP X4

IP X4

Kan worden gebruikt met

smart Power-adapter (Art.nr. 19095/19096)

Eigenschappen

Afzonderlijke watertap en vulplug, hoge efficiëntie

Afzonderlijke watertap en vulplug, hoge efficiëntie, set bevat 20 m, 13 mm (1/2") slang met aansluitingen en 3,5 m aanzuigenheid 25 mm (1")



## Weerbestendig

De pomp kan het gehele seizoen buiten blijven staan, want de pomp is regen en UV bestendig.



## Behuizing met geluidsisolatie

Dankzij de buitenste pompbehuizing is de pomp stil en niet storend.



## Compact, krachtig en zuinig

De compacte en krachtige pompen zijn perfect voor beginners. Dankzij het energiebesparende hydraulisch systeem zijn de kosten vrij laag.

ENGINEERED  
IN GERMANY



reddot winner 2023

Artikelnaam

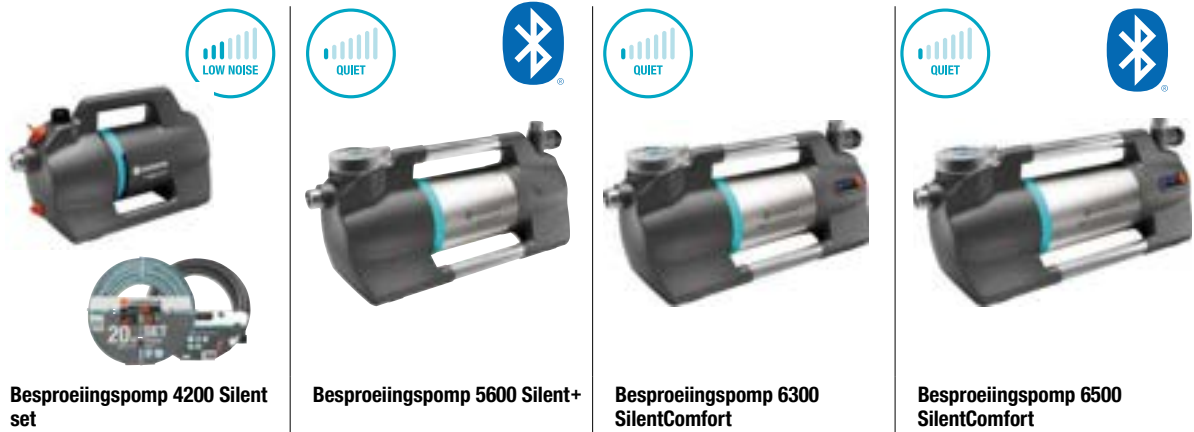

Artikelnr.	9055-20	9057-20	9058-20	9059-20
EAN-code				
Stuk(s) per VE	1	1	1	1
Verpakkingsvorm	4-kleuren displaydoos	4-kleuren displaydoos	4-kleuren displaydoos	4-kleuren displaydoos
Gebruiksmogelijkheden	Voor besproeien, druk-verhogen, rond- en wegpompen van water			
Nominaal vermogen	600 W	900 W	1050 W	1300 W
Max. doorvoercapaciteit	4.200 l/uur	5.600 l/uur	6.300 l/uur	6.500 l/uur
Max. opvoerhoogte/druk	39 m / 3,9 bar	47 m / 4,7 bar	49 m / 4,9 bar	60 m / 6,0 bar
Max. opvoerhoogte	8 m	8 m	8 m	8 m
Aandrijfsysteem	Jet	4 fasen, watergekoeld	4 fasen, watergekoeld	5 stages, watergekoeld
Gewicht ca.	12,2 kg	10,0 kg	10,7 kg	11,8 kg
Afmetingen (LxBxH) ca.	45 x 22 x 28 cm	58 x 23 x 31 cm	58 x 23 x 31 cm	62 x 23 x 31 cm
Aansluitkabel	1,5 m H07 RN-F	1,5 m H07 RN-F	1,5 m H07 RN-F	1,5 m H07 RN-F
Max. vloeistoftemperatuur	35° C	35° C	35° C	35° C
Aantal uitgangen en materiaal	1 / Kunststof / 33,3 mm (G 1")	2 (één kan worden gebogen) / Roestvrij stalen / 33,3 mm (G 1")	2 (één kan worden gebogen) / Roestvrij stalen / 33,3 mm (G 1")	2 (één kan worden gebogen) / Roestvrij stalen / 33,3 mm (G 1")
Waterinlaatmateriaal	Roestvrij staal	Roestvrij staal	Roestvrij staal	Roestvrij staal
Weerbescherming	UV en regen	UV en regen	UV en regen	UV en regen
Bluetooth® / verlicht LC-display	–	–	• / (28 languages)	• / (28 languages)
Veilige pomp-functie / beveiliging tegen drooglopen / Thermo Stop	– / – / motor	– / – / motor	• / • / motor & water	• / • / motor & water
Geïntegreerd voorfilter	–	•	•	•
Keramische bescherming / dubbel afdichtend systeem / roestvrij stalen as	• / • / •	• / • / •	• / • / •	• / • / •
Beschermklasse	IP X4	IP X4	IP X4	IP X4
Kan worden gebruikt met	smart Power-adapter (Art.nr. 19095/19096)		Bodemvochtsensor (Art.nr. 1867), smart Power-adapter (Art.nr. 19095/19096)	
Eigenschappen	Afzonderlijke watertap en vulplug, hoge efficiëntie, set bevat 20 m, 13 mm (1/2") slang met aansluitingen en 3,5 m aanzuigenheid 25 mm (1")	Afzonderlijke watertapplug, zeer efficiënt en extreem stil, pompbehuizing gemaakt van roestvrij staal	Afzonderlijke watertapplug, zeer efficiënt en extreem stil, pompbehuizing gemaakt van roestvrij staal, timer en bewateringsregelfunctie (alleen Bluetooth®), start en foutoplossingsbegeleiding (alleen Bluetooth®), reinigungsherinnering  GARDENA Bluetooth®-app. Gratis te downloaden, geen abonnementskosten, beschikbaar voor smartphone en tablet, Android- of iOS-smartphone/tablet met Bluetooth®-functie vereist	

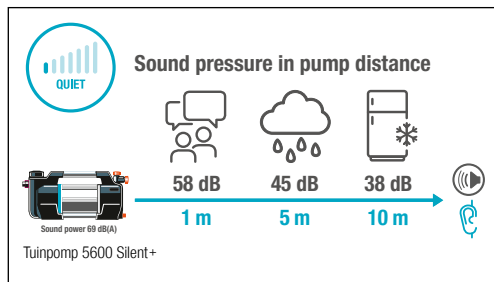

**Opmerkelijk stil**

Dankzij de watergekoelde motortechnologie is voor het eerst een volledig niet-storend geluidsniveau mogelijk.



**Handmatige bediening of via Bluetooth®**

Bediening op de pomp zelf of via Bluetooth® en profiteer van extra's zoals bewateringsregeling of timerfunctie.



**Goed beschermd**

Met het geïntegreerde fijne gasfilter, beveiliging tegen drooglopen, beveiliging tegen oververhitting en een hoogwaardig afdichtingssysteem is de pomp goed beschermd en gaat deze jaren mee.

# Hydrofoorpompen

## Hallo vermogen. Vaarwel lawaai.

De klassieker opnieuw uitgevonden. Met de hydrofoorpompen tilt GARDENA design en innovatieve functies naar een hoger niveau. De producten zijn stil en hebben hoge prestaties met een laag stroomverbruik, de innovatieve Powerboost-functie en Bluetooth®-bedieningsoptie. Dit maakt het pompen van water voor het huis en de tuin stil, eenvoudig en maakt unieke bewateringsprestaties vanuit een hydrofoorpomp mogelijk.

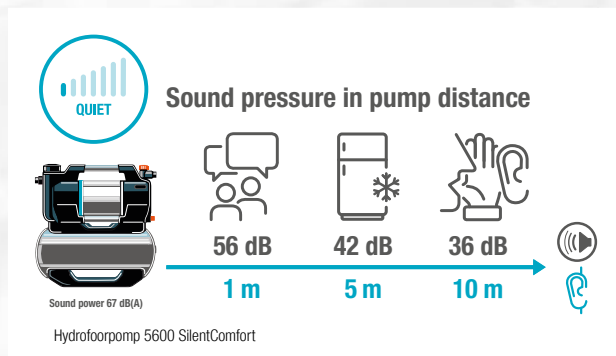

### Een nieuw niveau van rust

Aangedreven door Duitse technologie, waardoor ze behoren tot de stilste hydrofoorpompen ooit gemaakt. Dankzij de watergekoelde, meertraps technologie is de pomp in en rondom het huis nauwelijks te horen.



### Powerboost-functie - geschikt voor krachtige bewatering

Met de innovatieve Powerboost-technologie detecteert de pomp automatisch hoge waterbehoeften en levert hij constante en extra hoge prestaties op basis van de maximale pompcapaciteit.



### Innovatieve tankverbinding

De pomp en tank zijn direct verbonden met een koppeling van roestvrij staal met een grote diameter. Dit zorgt voor lage drukverliezen, hoge duurzaamheid en compacte afmetingen.

### Bluetooth®-optie

Pomp kan nu handmatig en via smartphone in de GARDENA Bluetooth®-app worden bediend.

## De voordelen van de GARDENA Bluetooth®-app



### Bluetooth®-verbinding

Pak uw smartphone, open de GARDENA Bluetooth®-app en u kunt zonder gedoe aan de slag.



### EasyApp Control

Eenvoudige manier om uw pomp op een afstand van max. 10 m aan te sturen met de GARDENA Bluetooth®-app.



### Eenvoudige configuratie

Eenvoudige en stapsgewijze installatie.



### Automatisch schema

De planningsassistent helpt om uw planten altijd optimaal te bewateren.



### Bodemvochtigheids-sensor

Sluit de GARDENA vochtigheidssensor aan en uw bewateringsschema's worden aangepast aan de gemeten grondvochtigheid.

**ENGINEERED  
IN GERMANY**



reddot winner 2023

**Artikelnaam**

**Hydrofoorpomp 3700/4**



**Hydrofoorpomp + vat 3800  
Silent<sup>1</sup>**







**Hydrofoorpomp + vat 3900  
Silent<sup>1</sup>**



**Hydrofoorpomp + vat 6300  
Silent Comfort<sup>1</sup>**



Artikelnr.	9023-20	9064-20	9066-20	9068-20
EAN-code	 4 078500 054720	 4 066407 502291	 4 066407 502314	 4 066407 502352
Stuk(s) per VE	1	1	1	1
Verpakkingsvorm	4-kleuren displaydoos	4-kleuren displaydoos	4-kleuren displaydoos	4-kleuren displaydoos
Gebruiksmogelijkheden	Automatisch gebruik van niet-drinkbaar water voor tuinirrigatie of huishoudelijk gebruik			
Nominaal vermogen	800 W	600 W	650 W	1050 W
Max. doorvoercapaciteit	3,700 l/uur	3,800 l/uur	3,900 l/uur	6,300 l/uur
Max. opvoerhoogte/druk	41 m / 4,1 bar	39 m / 3,9 bar	43 m / 4,3 bar	49 m / 4,9 bar
Inschakeldruk	1,5 bar +/- 0,1 bar	1,5 bar +/- 0,1 bar	1,5 bar +/- 0,1 bar	1,8 bar +/- 0,1 bar instelbaar
Uitschakeldruk eco/max,	2,8 bar +/- 0,1 bar	2,7 bar +/- 0,1 bar	3,0 bar +/- 0,1 bar	3,6 bar +/- 0,1 bar instelbaar
PowerBoost-functie	–	–	–	•
Max. zelfaanzuighoogte	7 m	8 m	8 m	8 m
Aandrijfsysteem	Jet	Jet	Jet	Viertraps, watergekoeld
Gewicht ca,	10,8 kg	13,1 kg	13,8 kg	17,7 kg
Afmetingen (L x B x H) ca,	46 x 28 x 51 cm	46 x 26 x 55	46 x 26 x 55	54 x 26 x 54
Aansluitkabel	1,5 m H07 RN-F	1,5 m H07 RN-F	1,5 m H07 RN-F	1,5 m H07 RN-F
Max. vloeistoftemperatuur	35° C	35° C	35° C	35° C
Aansluitdraad	33,3 mm (G 1")	33,3 mm (G 1")	33,3 mm (G 1")	33,3 mm (G 1")
Aantal uitgangen	1/messing met kunststof adapter	1/kunststof	1/roestvast staal	2 (één kan worden gebogen)/ roestvast staal
Materiaal watertoevoer	Messing met messing adapter	Kunststof	Roestvast staal	Roestvrij staal
Tank	19 l	5 jaar onderhoudsvrij, 21 l	5 jaar onderhoudsvrij, 21 l	5 jaar onderhoudsvrij, 25 l
Manometer	Mechanisch	Mechanisch	Mechanisch	Digitaal
Bluetooth®/verlicht LCD	–	–	–	• / (28 talen)
Kan worden gebruikt met	smart Power Adapter (Artikelnr, 19095/19096)	smart Power Adapter (Artikelnr, 19095/19096)	smart Power Adapter (Art, No, 19095/19096)	
Veilige pomptechnologie / Droog- loopbeveiliging / Thermo Stop	– / – / motor	– / – / motor	– / – / motor	• / • / watersensor
Geïntegreerd voorzetfilter	–	•	•	•
Terugslagklep	Messing toevoeradapter inbegrepen	Geïntegreerd	Geïntegreerd	Geïntegreerd
Keramische bescherming/dubbel afdichtingssysteem/roestvaststalen schacht	– / – / •	• / • / •	• / • / •	• / • / •
Beschermklasse	IP X4	IP X4	IP X4	IP X4
Eigenschappen	Afzonderlijke watertap- en vulplug	Afzonderlijke watertap- en vulplug, hoge efficiëntie	Afzonderlijke watertap- en vulplug, hoge efficiëntie	



## Geïntegreerd fijnmazig filter

Het geïntegreerde filter is eenvoudig te reinigen en beschermt de pomp en aangesloten uitrusting tegen beschadiging of verstoppingen.



## Duurzame en onderhoudsvrije tank

De tank heeft een groot volume tot 25 l en is afgedicht met verschillende waterdichte lagen. Minimaal 5 jaar geen membraanvervanging of bijvullen van lucht nodig.

**ENGINEERED  
IN GERMANY**



Artikelnaam	Classic hydrofoorpomp 3500/4E	Comfort hydrofoorpomp 4000/5E	Comfort hydrofoorpomp 5000/5E LCD	Premium hydrofoorpomp 6000/6E LCD Inox
Artikelnr.	1757-20	1758-20	1759-20	1760-20
EAN-code				
Stuk(s) per VE	1	1	1	1
Verpakkingsvorm	4-kleuren displaydoos	4-kleuren displaydoos	4-kleuren displaydoos	4-kleuren displaydoos
Gebruiksmogelijkheden	Automatisch gebruik van regen- en grondwater - voor tuinbesproeiing of huishoudelijk gebruik			
Nominaal vermogen	800 W	1.100 W	1.300 W	1.300 W
Max. doorvoercapaciteit	3.500 l/uur	4.000 l/uur	5.000 l/uur	6.000 l/uur
Max. opvoerhoogte/druk	40 m / 4,0 bar	45 m / 4,5 bar	50 m / 5,0 bar	55 / 5,5 bar
Inschakeldruk	2,5 +/- 0,2 bar	3,0 +/- 0,2 bar	3,2 +/- 0,2 bar	3,2 +/- 0,2 bar
Max. zelfaanzuighoogte	7 m	8 m	8 m	8 m
Aandrijfsysteem	Jet	Jet	Jet	5 keramische schijven
Gewicht ca.	8,3 kg	12,6 kg	13,4 kg	15,2 kg
Afmetingen (L x B x H) ca.	44 x 20 x 30 cm	47 x 26 x 34 cm	47 x 26 x 34 cm	50 x 26 x 34 cm
Max. vloeistoftemperatuur	35° C	35° C	35° C	35° C
Aansluitkabel	1,5 m H07 RNF	1,5 m H07 RNF	1,5 m H07 RNF	1,5 m H07 RNF
Aansluitdraad	33,3 mm (G 1")	33,3 mm (G 1")	33,3 mm (G 1")	33,3 mm (G 1")
Aantal uitgangen	1	2 (één verstelbaar)	2 (één verstelbaar)	2 (één verstelbaar)
Condensatormotor met thermische veiligheidsschakelaar	Onderhoudsvrij	Onderhoudsvrij	Onderhoudsvrij	Onderhoudsvrij
Kan worden gebruikt met	smart Power-adapter (Art.nr. 19095/19096), Water Controls	smart Power-adapter (Art.nr. 19095/19096), Water Controls	smart Power-adapter (Art.nr. 19095/19096), Water Controls	smart Power-adapter (Art.nr. 19095/19096), Water Controls
Aparte wateraftapschroef	•	•	•	•
Info-weergave	LED	LED	LCD-scherm (24 talen)	LCD-scherm (24 talen)
Programma voor kleine hoeveelheden	•	•	•	•
Weerbescherming	UV en regen	UV en regen	UV en regen	UV en regen
Beschermklasse	IP X4	IP X4	IP X4	IP X4
Eigenschappen	Keramische bescherming/dubbel afdichtingssysteem, geïntegreerd voorzefilter, automatische in-/uitschakeling, Druppelwaterwaarschuwing en droogloopbeveiliging			Keramische bescherming/dubbel afdichtingssysteem, geïntegreerd voorzefilter, automatische in-/uitschakeling, druppelwaterwaarschuwing en droogloopbeveiliging, Pomphuis van roestvrij inox-edelstaal



## Weerbescherming

Kan op verschillende posities worden gebruikt. De pomp kan het hele seizoen buiten blijven staan en dankzij de korte slang is hij bijzonder efficiënt.



## Geïntegreerd fijnfilter

Voorkomt beschadigingen van de pomp.



## Programma voor kleine hoeveelheden

Maakt een probleemloos gebruik mogelijk, ook bij een zeer geringe waterbehoefte.



## Groot LCD-display

Volledige controle van alle pompfuncties. Uitgebreide tekstinformatie over evt. storingen en het verhelpen daarvan.

**ENGINEERED  
IN GERMANY**







<b>Artikelnaam</b>	<b>smart Hydrofoorpomp set</b>	<b>smart Hydrofoorpomp</b>
<b>Artikelnr.</b>	<b>19106-20</b>	<b>19080-20</b>
EAN-code	 4 078500 022545	 4 078500 022538
Stuk(s) per VE	1	1
Verpakkingsvorm	4-kleuren displaydoos	4-kleuren displaydoos
Inhoud	smart Pressure Pump 5000/5, smart Gateway	smart Pressure Pump 5000/5
Uitbreidbaar	Met alle smart system producten	Met alle smart system producten
Gebruik	Automatisch gebruik van 'niet drinkbaar water' - voor tuinbesproeiing of huishoudelijk gebruik	
Motorvermogen	1.300 W	1.300 W
Max. doorvoercapaciteit	5.000 l/uur	5.000 l/uur
Max. opvoerhoogte/druk	50 m / 5,0 bar	50 m / 5,0 bar
Max. zelfaanzuighoogte	8 m	8 m
Aandrijfsysteem	Jet	Jet
Gewicht ca.	14 kg	13,4 kg
Afmetingen (L x B x H)	47 x 26 x 34 cm	47 x 26 x 34 cm
Max. vloeistoftemperatuur	35° C	35° C
Aansluitkabel	1,5 m H07 RN-F	1,5 m H07 RN-F
Aansluitdraad	33,3 mm (G 1")	33,3 mm (G 1")
Aantal uitgangen	2 (één verstelbaar)	2 (één verstelbaar)
Programmeerbare besproeiingscomputer	•	•
Kan worden gebruikt met	Water Controls	Water Controls
Tijdgestuurde werking	•	•
Programma voor kleine hoeveelheden	•	•
Aparte wateraftapschroef	•	•
Beschermklasse	IP X4	IP X4
Weerbestendig	UV en regen	UV en regen
Bediening via smart App	Gratis downloaden, geschikt voor smartphone, tablet en web	
Benodigheden	WLAN router en internet toegang, smartphone, tablet en web	smart Gateway, WLAN router en internet toegang, smartphone, tablet en web
Eigenschappen	Eenvoudige installatie van software updates	









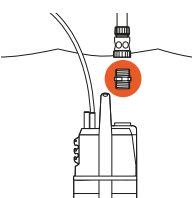
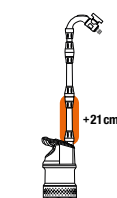



## Accessoires

		
<b>Artikelnaam</b>	<b>Voorzetfilter voor pomp 3000L</b>	<b>Voorzetfilter voor pomp 6000L</b>
<b>Artikelnr.</b>	<b>1731-20</b>	<b>1730-20</b>
EAN-code	 4 078500 173100	 4 078500 173001
Stuk(s) per VE	2	2
Verpakkingsvorm	4-kleuren displaydoos	4-kleuren displaydoos
Toepassing	Ter bescherming van de pomp tegen beschadiging door vervuiling	Ter bescherming van de pomp tegen beschadiging door vervuiling
Waterdoorvoercapaciteit	Max. 3.000 l/uur	Max. 6.000 l/uur
Aansluitdraad	33,3 mm (G 1")	33,3 mm (G 1")
Afmetingen L x B x H	18 x 12 x 19 cm	18 x 12 x 39 cm
Gebruik in combinatie met	Besproeiingspompen, hydrofoorpompen	Besproeiingspompen, hydrofoorpompen
Eigenschappen	Met wasbaar fijnfilter, met name aanbevolen bij het verpompen van zandhoudende doorvoervloeistof Maaswijdte: 250 µm (0,25 x 0,25 mm)	Met wasbaar fijnfilter, met name aanbevolen bij het verpompen van zandhoudende doorvoervloeistof Maaswijdte: 100 µm (0,1 x 0,1 mm)
Beschermklasse	–	–
Toepassing		

## Aansluitstukken / aansluitsets

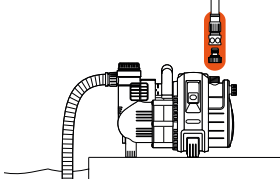
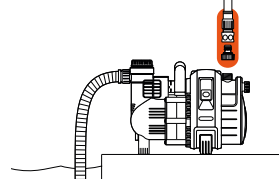
		
<b>Artikelnaam</b>	<b>Aansluitstuk voor pompen</b>	<b>Telescopische verlengbuis</b>
<b>Artikelnr.</b>	<b>1745-20</b>	<b>1420-20</b>
EAN-code	 4 078500 174503	 4 078500 054966
Stuk(s) per VE	6	6
Verpakkingsvorm	4-kleuren blisterkaart	4-kleuren displaydoos
Toepassing	Om een pomp (besproeiingspompen, Automatic Home & Tuinpomps, hydrofoorpompen, dompel-drukopvoerpompen) met binnendraad aan te sluiten op het Original GARDENA System	Geschikt voor alle GARDENA regentonpompen. Verlengt de buis met 21 cm.
Draad	33,3 mm (G 1") / 33,3 mm (G 1")	33,3 mm (G 1") / 33,3 mm (G 1")
Toepassing		

## Aansluitstukken / aansluitsets

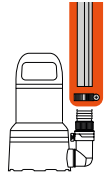
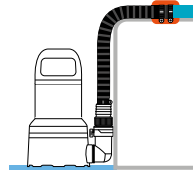
	1	2		
				
<b>Artikelnaam</b>			<b>Aansluitset voor pompen 1/2"¹</b>	<b>Aansluitset voor pompen 3/4"¹</b>
<b>Artikelnr.</b>			<b>1750-20</b>	<b>1752-20</b>
EAN-code				
Stuk(s) per VE			6	6
Verpakkingsvorm			4-kleuren blisterkaart	4-kleuren blisterkaart
Levering/info			–	–
Toepassing			Voor aansluiting van 13 mm (1/2")-slangen op pompen met 33,3 mm (G 1")-buitendraad	Voor aansluiting van 19 mm (3/4")-slangen op pompen met 33,3 mm (G 1")-buitendraad
Draad			–	–
Inhoud			1x kraanstuk (art. nr. 18222), 1x slangstuk (art. nr. 18215)	1x kraanstuk (art. nr. 2802), 1x slangstuk (art. nr. 2817)
Eigenschappen			–	Profi-System accessoires voor een verhoogde waterdoorvoer
Toepassing				
				
<b>Artikelnaam</b>			<b>Platte slang kit 38mm 1 1/2 ", 10 m²</b>	<b>Slangstuk 38mm 1-1/2"</b>
<b>Artikelnr.</b>			<b>5005-20</b>	<b>1746-20</b>
EAN-code				
Stuk(s) per VE			1	6
Verpakkingsvorm			4-kleuren displaydoos	4-kleuren blisterkaart
Levering/info			–	Alleen leverbaar in een complete VE
Toepassing			Flexibel materiaal perfect voor gebruik met pompen	Voor verlenging of reparatie van 38 mm (1 1/2") slangen zoals 7833, 5003 of 5005
Draad			38 mm (1 1/2")	38 mm (1 1/2")- slang
Inhoud			10 m slang en slangkleem	1 x slangaansluiting 38 mm (1 1/2")
Eigenschappen			Dubbellaags mesh versterkt PVC materiaal, weer- en UV-bestendig, met slangkleem	Gemaakt van gerecycled materiaal
Toepassing				

## Voorzetpomp

	
<b>Artikelnaam</b>	<b>Voorzetpomp</b>
<b>Artikelnr.</b>	<b>1490-20</b>
EAN-code	
Stuk(s) per VE	5
Verpakkingsvorm	4-kleuren blisterkaart
Levering/info	–
Toepassing	Voor het rond- en wegpompen van kleine hoeveelheden water. Past op elke (accu) boormachine
Max. doorvoercapaciteit	2.400 l/uur
Max. opvoerhoogte/druk	30 m / 3,0 bar
Max. aanzuighoogte	3 m
Max. toerental	3.400 omw./min.



## Accu Accessoires / Accu Startsets

						
<b>Artikelnaam</b>	Lader AL 1810 CV P4A	Snellader AL 1830 CV P4A	Accu PBA 18V/2.0Ah P4A	Accu PBA 18V/2.5Ah P4A	Accu PBA 18V/4.0Ah P4A	Startset P4A snellader+1x2,5Ah
<b>Artikelnr.</b>	14900-20	14901-20	14902-20	14903-20	14905-20	14906-20
<b>EAN-code</b>	 4 078500 054379	 4 078500 054386	 4 078500 054393	 4 078500 054416	 4 078500 054430	 4 078500 054447
Stuk(s) per VE	1	1	2	2	2	2
Verpakkingsvorm	4-kleuren displaydoos	4-kleuren displaydoos	4-kleuren displaydoos	4-kleuren displaydoos	4-kleuren displaydoos	4-kleuren displaydoos
Levering/info	–	–	Alleen leverbaar in een complete VE	Alleen leverbaar in een complete VE	Alleen leverbaar in een complete VE	Alleen leverbaar in een complete VE
Accutechnologie	–	–	Li-Ion	Li-Ion	Li-Ion	Li-Ion
Accuspanning	18 V	18 V	18 V	18 V	18 V	18 V
Accucapaciteit	–	–	2,0 Ah	2,5 Ah	4,0 Ah	2,5 Ah
Volledig opgeladen met AL 1830 CV	–	–	45 min	60 min	95 min	60 min
80% gebruiksklaar opgeladen met AL 1830 CV	–	–	32 min	40 min	64 min	40 min
Volledig opgeladen 100 % 2,5 Ah battery	154 min	60 min	–	–	–	–
Laadstatus indicator	–	–	–	–	–	760 g
Gewicht ca.	60 g	400 g	360 g	360 g	660 g	60 g
Geschikt voor	PBA 18V en 14902, 14903, 14905		14600, 14602, 14620, 14621, 14630, 14632, 14638, 14700, 14701, 14702, 14730, 14731, 14732, 14733, 14750, 14770, 14772, 14774, 14776, 14800, 14820, 14840, 14841, 14842, 14890, 18640, 18645			

## Accu Startsets

				
<b>Artikelnaam</b>	Startset P4A snellader+2x2,5Ah	Startset P4A snellader+1x4,0Ah	Startset P4A AL18V-20+1x2.0Ah	Startset P4A AL18V-20+1x2.5Ah
<b>Artikelnr.</b>	14907-20	14908-20	14916-20	14917-20
<b>EAN-code</b>	 4 078500 054454	 4 078500 054461	 4 066407 024717	 4 066407 024724
Stuk(s) per VE	2	2	2	2
Verpakkingsvorm	4-kleuren displaydoos	4-kleuren displaydoos	4-kleuren displaydoos	4-kleuren displaydoos
Levering/info	Alleen leverbaar in een complete VE	Alleen leverbaar in een complete VE	Alleen leverbaar in een complete VE	Alleen leverbaar in een complete VE
Accutechnologie	Li-Ion	Li-Ion	Li-Ion	Li-Ion
Accuspanning	18 V	18 V	18 V	18 V
Accucapaciteit	2,5 Ah	4,0 Ah	2,0 Ah	2,5 Ah
Volledig opgeladen met AL 1830 CV	60 min	95 min	64 min	79 min
80% gebruiksklaar opgeladen met AL 1830 CV	40 min	64 min	40 min	64 min
Laadstatus indicator	–	–	–	–
Gewicht ca.	1120 g	1000 g	650 g	650 g
Geschikt voor	14600, 14602, 14620, 14621, 14630, 14632, 14638, 14700, 14701, 14702, 14730, 14731, 14732, 14733, 14750, 14770, 14772, 14774, 14776, 14800, 14820, 14840, 14841, 14842, 14890, 18640, 18645			

## Aanzuigslangen



<b>Artikelnaam</b>	<b>Aanzuigarmatuur 25mm (1''), 4 m</b>	<b>Aanzuigarmatuur 25mm (1''), 7 m</b>	<b>Aanzuigslang 25mm (1''), 4 m</b>
<b>Artikelnr.</b>	<b>9090-20</b>	<b>9091-20</b>	<b>9092-20</b>
EAN-code	 4 066407 021648	 4 066407 021655	 4 066407 021662
Stuk(s) per VE	1	1	1
Verpakkingsvorm	4- kleuren verpakking	4- kleuren verpakking	4- kleuren verpakking
Levering/info	–	–	–
Toepassing	Voor korte aanzuigtijden bij elke oppervlakt pomp	Voor korte aanzuigtijden bij elke oppervlakt pomp	Voor verlenging van de aanzuigarmatuur of voor gebruik met aanzuigfilters
Aansluitdraad	33,3 mm (G 1'')	33,3 mm (G 1'')	33,3 mm (G 1'')
Diameter	25 mm (1'')	25 mm (1'')	25 mm (1'')
Lengte	4 m	7 m	4 m
Soort slang	Spiraalslang	Spiraalslang	Spiraalslang
Vacuumbestendig	•	•	•
Eigenschappen	Aansluitklaar. Hoogwaardige metalen filterbehuizing en aansluitmoer, gemakkelijk te reinigen roestvrijstalen filter en veerbelaste terugslagklep, met koppelingsoptie voor drijver 9094		Hoogwaardige metalen aansluitmoer
Toepassing			

## Aanzuigslangen







<b>Artikelnaam</b>	<b>Aanzuigslang 3/4'' 50m</b>	<b>Aanzuigslang 1'' 45m</b>	<b>Aanzuigslang 5/4'' 25m</b>
<b>Artikelnr.</b>	<b>1720-22</b>	<b>1721-22</b>	<b>1722-22</b>
EAN-code	 4 078500 172028	 4 078500 172127	 4 078500 172226
Stuk(s) per VE	50 m	45 m	25 m / 150
Verpakkingsvorm	Op rol zonder armatuur	Op rol zonder armatuur	Op rol zonder armatuur
Levering/info	Alleen leverbaar als complete rol	Alleen leverbaar als complete rol	Alleen leverbaar als complete rol
Toepassing	Voor individuele lengtes van slangen	Voor individuele lengtes van slangen	Voor individuele lengtes van slangen
Aansluitdraad	–	–	–
Diameter	19 mm (3/4'')	25 mm (1'')	32 mm (5/4'')
Lengte	50 m	45 m	25 m
Soort slang	Spiraalslang	Spiraalslang	Spiraalslang
Vacuumbestendig	•	•	•
Eigenschappen	–	–	–
Toepassing			

## Toebehoren aanzuigslangen

			
<b>Artikelnaam</b>	<b>Aansluitstuk 3/4"</b>	<b>Aansluitstuk 1"</b>	<b>Aanzuigfilter 19/25mm (3/4"/1")</b>
<b>Artikelnr.</b>	<b>1723-20</b>	<b>1724-20</b>	<b>9093-20</b>
EAN-code	 4 078500 172301	 4 078500 172400	 4 066407 021679
Stuk(s) per VE	6	6	4
Verpakkingsvorm	4-kleuren displaydoos	4-kleuren displaydoos	4-kleuren displaydoos
Levering/info	–	–	Alleen leverbaar in een complete VE
Toepassing	Voor een luchtdichte aansluiting van de aanzuig-slang op de pomp	Voor een luchtdichte aansluiting van de aanzuig-slang op de pomp	Aansluiting op aanzuigslangen
Aansluitdraad	33,3 mm (G 1")-binnendraad	33,3 mm (G 1")-binnendraad	33,3 mm (G 1")-binnendraad
Voor aanzuigslang-diameter	19 mm (3/4")	25 mm (1")	19/25mm (3/4"/1")
Vacuumbestendig	•	•	•
Met slangklem	•	•	•
Eigenschappen	–	–	Aansluitklaar. Hoogwaardige metalen filter-behuizing en aansluitmoer, gemakkelijk te reinigen roestvrijstalen filter en veerbelaste terugslagklep, met koppelingsoptie voor drijver 9094
Toepassing			

## Toebehoren aanzuigslangen

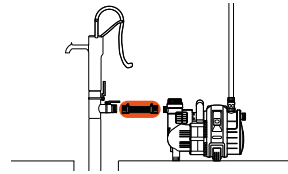
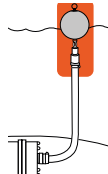
<b>1</b> 		
<b>Artikelnaam</b>	<b>Aanzuigslang voor geslagen bronnen<sup>1</sup></b>	<b>Drijver voor aanzuigfilter</b>
<b>Artikelnr.</b>	<b>1729-20</b>	<b>9094-20</b>
EAN-code	 4 078500 172905	 4 066407 021693
Stuk(s) per VE	4	2
Verpakkingsvorm	4-kleuren displaydoos	4-kleuren displaydoos
Levering/info	–	–
Toepassing	Voor een luchtdichte aansluiting van de pomp op geslagen bronnen of buizen	Hierdoor wordt het water vlak onder de oppervlakte weggezogen, voorkomt verstopping
Aansluitdraad	Aan beide zijden 33,3 mm (G 1")- binnendraad	–
Voor aanzuigslang-diameter	25 mm (1")	–
Vacuumbestendig	•	–
Met slangklem	Volledig gemonteerd	–
Eigenschappen	Lengte 0,5 m	Drijver passend op alle GARDENA aanzuigfilters vanaf 2025 (met verbindingslus)
Toepassing		



## Elke druppel telt

### Slim besproeien – efficiënt watergebruik

Water is een kostbare bron die spaarzaam moet worden gebruikt: **elke druppel telt**. Het is daarom van groot belang om de tuin efficiënt water te geven. De slimme wateroplossingen van GARDENA geven iedere plant precies de juiste hoeveelheid water – niet te veel of te weinig. Dit soort bewatering bespaart niet alleen water, maar draagt ook bij aan een optimale plantgroei.

#### Efficiënt bewateren

- Bespaart water en geld
- Verbeterd de groei en gezondheid van planten
- Bespaart tijd en is gebruiksvriendelijk

**Efficiënte wateroplossingen van GARDENA helpen uw planten goed te verzorgen en te onderhouden.**

Vind meer op [www.gardena.com/cleverwatering](http://www.gardena.com/cleverwatering)



# GARDENA Micro-Drip-Systeem

Zorg voor uw planten en elke waardevolle druppel



Eenvoudige, nauwkeurige, water efficiënte en tijdsbesparende irrigatie.

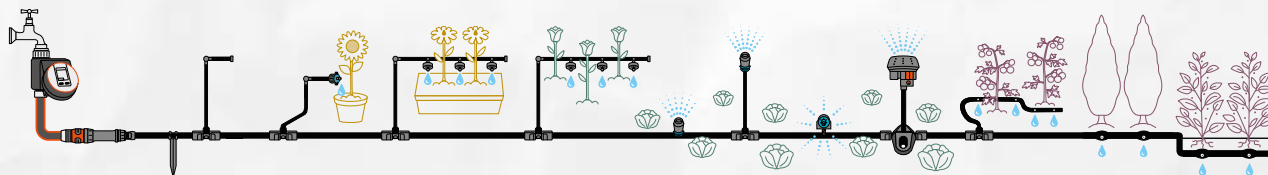

SYSTEME START

AANSLUITTECHNOLOGIE

POTPLANTEN  
PLANTENBAKKEN

BEPLANTE OPPERVLAKKEN

RIJEN PLANTEN



Micro-Drip-System  
Product Planner



## Water efficiënte bewatering

Bespaar water door gericht water te geven direct bij de wortel van de plant.



## Snelle & eenvoudige installatie

Flexibel te installeren en opnieuw in te delen dankzij de gepatenteerde buisverbinding.



## Handig en tijdsbesparend

Indien gebruikt bij een automatische waterregeling maakt u tijd vrij voor andere taken.



## Geschikt voor tuinen van elk formaat

Zorgt voor bewatering, ongeacht de grootte of type plant.





## Gezondere planten

Hou uw planten gezond en verbeter uw oogst.

**MADE IN GERMANY**



Artikelnaam	Start Set voor balkon	Start Set voor terras
Artikelnr.	13401-20	13400-20
EAN-code	 4 066407 002937	 4 066407 002982
Stuk(s) per VE	4	3
Verpakkingsvorm	4-kleuren displaydoos	4-kleuren displaydoos
Levering/info	–	–
Gebruiksmogelijkheden	Voor maximaal 15 potplanten	Voor maximaal 30 potplanten
Inhoud	1 basisapparaat 1000 l/u, 20 m verdeelbuis 4,6 mm (3/16"), 10 buishouders 4,6 mm (3/16"), 5 T-stukken 4,6 mm (3/16"), 2 regel- en afsluitventielen 4,6 mm (3/16"), 5 einddoppen 4,6 mm (3/16") 15 seriedruppelaars, drukcompenserend 2 l/u,	1 basisapparaat 1000 l/u, 15 m aanvoerbuis Flex 13 mm (1/2"), 5 buishouders 13 mm (1/2"), 10 stekkers 13 mm (1/2") - 4,6 mm (3/16"), 2 einddoppen 13 mm (1/2"), 20 m verdeelbuis 4,6 mm (3/16"), 20 buishouder 4,6 mm (3/16"), 5 T-koppelingen 4,6 mm (3/16"), 3 regel- en afsluitventielen 4,6 mm (3/16"), 5 einddoppen 4,6 mm (3/16"), 10 reguleerbare druppelaars 0-15 l/u, 20 seriedruppelaars 2 l/u, 1 reinigungsnaald
Uitbreidbaar	Met verdere componenten van het Micro-Drip-System en alle GARDENA Water Controls	Met verdere componenten van het Micro-Drip-System en alle GARDENA Water Controls





**MADE IN EUROPE**



<b>Artikelnaam</b>	<b>Start Set groenten &amp; bloemen<sup>2</sup></b>	<b>Start Set bloembed</b>
<b>Artikelnr.</b>	<b>13450-20</b>	<b>13455-20</b>
EAN-code		
Stuk(s) per VE	3	3
Verpakkingsvorm	4-kleuren displaydoos	4-kleuren displaydoos
Levering/info	–	–
Gebruiksmogelijkheden	Voor maximaal 60 m <sup>2</sup> moestuin/borders	Voor een moestuin/borders bed met max. 35 planten
Inhoud	1 basisapparaat 1000 l/u, 1 montagehulpstuk, 25 m aanvoerbuis Flex 13 mm (1/2"), 15 buishouders 13 mm (1/2"), 2 T-koppelingen 13 mm (1/2"), 2 L-koppelingen 13 mm (1/2"), 3 einddoppen 13 mm (1/2"), 5 regelventielen voor sproeiers 4,6 mm (3/16"), 4 sproeimondstukken 90°, 1 sproeier 360°, 5 verlengbuizen	1 basisapparaat 1000 l/u, 1 montagehulpstuk, 15 m aanvoerbuis Flex 13 mm (1/2"), 5 buishouders 13 mm (1/2"), 1 T-koppeling 13 mm (1/2"), 2 L-koppelingen 13 mm (1/2"), 5 stekkers 13 mm (1/2") - 4,6 mm (3/16"), 2 einddoppen 13 mm (1/2"), 15 m verdeelbuis 4,6 mm (3/16"), 20 buishouders 4,6 mm (3/16"), 35 seriedruppelaars, drukcompenserend 2 l/u, 2 regel- en afsluitventielen 4,6 mm (3/16"), 5 einddoppen 4,6 mm (3/16")
Uitbreidbaar	Met verdere componenten van het Micro-Drip-System en alle GARDENA Water Controls	Met verdere componenten van het Micro-Drip-System en alle GARDENA Water Controls





Artikelnaam	Microdrip startset S 15m	Druppelbuis 4,6mm 3/16" 15m
Artikelnr.	13010-20	1362-20
EAN-code	 4 078500 018241	 4 078500 136204
Stuk(s) per VE	4	4
Verpakkingsvorm	4-kleuren displaydoos	4-kleuren verpakking
Levering/info	–	–
Gebbruiksmogelijkheden	Om 15 m plantenborders of gevoelige planten te besproeien	15 m plantrij /moestuin/sierplanten
Inhoud	1 basisapparaat 1000 l/u, 15 m aanvoerbuis 4,6 mm (3/16"), 15 buishouders 4,6 mm (3/16"), 1 afsluitdop 4,6 mm (3/16")	15 m druppelbuis, 4,6 mm (3/16"), zonder armaturen
Besproeiing per uur	1,6 l/u elke 30 cm	1,6 l/u elke 30 cm
Uitbreidbaar	Met artikelnummer 1362 tot 30 meter	–
Binnendiameter aanvoerbuis	4,6 mm (3/16")	4,6 mm (3/16")
Afstand tussen druppelkoppen	30 cm	30 cm
Maximale lengte (met basisapparaat in het midden)	30 m	30 m
Membraan-/labyrinttechnologie zorgt voor langdurige betrouwbaarheid en zelfreiniging.	•	•
Installatie	Bovengronds	
Eigenschappen	Z��r flexibel door de geringe buisdiameter	



**MADE IN EUROPE**



Artikelnaam	Start Set struik/haag 25m	Start Set struik/haag 50m	Druppelbuis onder&bovengronds 25m	Druppelbuis onder&bovengronds 50m
Artikelnr.	13500-20	13501-20	13503-20	13504-20
EAN-code				
Stuk(s) per VE	3	1	1	1
Verpakkingsvorm	4-kleuren displaydoos	4-kleuren verpakking	4-kleuren verpakking	4-kleuren verpakking
Levering/info	–	–	–	–
Gebruiksmogelijkheden	25 m beplanting (bijv. heggen of plantenborders) voor bovengrondse en ondergrondse installatie	50 m beplanting (bijv. heggen of plantenborders) voor bovengrondse en ondergrondse installatie	Voor de uitbreiding van de bovengrondse en ondergrondse druppel-aanvoerbuisc voor border of gazons	Voor de uitbreiding van de bovengrondse en ondergrondse druppel-aanvoerbuisc voor border of gazons
Inhoud	1 basisapparaat 1000 l/u, 25 m druppel aanvoerbuisc 13 mm (1/2") 15 buishouders 13 mm (1/2") 1 eind afsluitdop 13 mm (1/2")	1 basisapparaat 1000 l/u, 50 m druppel aanvoerbuisc 13 mm (1/2"), 1 eind afsluitdop 13 mm (1/2")	25 m druppel aanvoerbuisc 13 mm (1/2"), zonder bevestigingen	50 m druppel aanvoerbuisc 13 mm (1/2"), zonder bevestigingen
Besproeiing per uur	1,6 l/u elke 30 cm	1,6 l/u elke 30 cm	1,6 l/u elke 30 cm	1,6 l/u elke 30 cm
Uitbreidbaar	Max. 70 m bij Art.nr. 13503, 13504	Max. 70 m bij Art.nr. 13503, 13504	–	–
Binnendiameter aanvoerbuisc	13 mm (1/2")	13 mm (1/2")	13 mm (1/2")	13 mm (1/2")
Onderlinge afstand druppelaars	30 cm	30 cm	30 cm	30 cm
Maximale lengte (met basisapparaat in het midden)	140 m	140 m	140 m	140 m
Zelfreinigende membraam labyrint-techniek	•	•	•	•
Installatie	Boven- en ondergronds	Boven- en ondergronds	Boven- en ondergronds	Boven- en ondergronds
Eigenschappen	Speciale labyrint techniek tegen het binnendringen van wortels, drukvereffeningstechnologie die zorgt voor een gelijkmatige waterverdeling onafhankelijk van de waterdruk- of hoogteverschillen, druppelkop sluit vanzelf na gebruik om verontreiniging te voorkomen, flexibele installatie bovengronds en ondergronds			



### Druppelbuis bovengronds voor boven- en ondergrondse bewatering 13 mm (1/2")



Kan flexibel worden gebruikt voor heggen/struiken, randen en gazons met boven- of dankzij de wortelbescherming onzichtbare ondergrondse montage. Constante 1,6 l/u waterstroom, zelfs bij hoogteverschillen dankzij de geïntegreerde drukcompenserende druppelaars.

## System Start

<sup>1</sup> **MADE IN GERMANY**

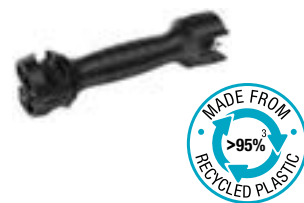
<sup>2</sup> **MADE IN EUROPE**





Artikelnaam	Basisapparaat 1000 <sup>2</sup>	Basisapparaat 2000 <sup>2</sup>	Montage hulpstuk <sup>1</sup>
Artikelnr.	13333-20	13310-20	13313-20
EAN-code	 4 078500 058643	 4 078500 058629	 4 078500 058681
Stuk(s) per VE	5	5	10
Verpakkingsvorm	4-kleuren displaydoos	4-kleuren displaydoos	4-kleuren displaydoos
Levering/info	–	–	–
Inhoud	Basisapparaat met 13 (1/2") mm en 4,6 mm (3/16") stekker	Basisapparaat met 13 (1/2") mm en 4,6 mm (3/16") stekker	1 stuk
<sup>3</sup> Hoeveelheid gerecycled materiaal	–	–	Het gebruikte plastic bestaat voor >95% uit gerecycled post-consumptieplastic
Gebruiksmogelijkheden	De start van het Micro-Drip-Systeem voor reguleren van de druk en filtering van het water	De start van het Micro-Drip-Systeem voor reguleren van de druk en filtering van het water	Universeel gereedschap voor de montage van verschillende artikelen en het maken van openingen in de aanvoerbuïs
Te gebruiken met	Aanvoerbuïs Flex 13 mm (1/2") (Art.nr. 1346, 1347), Verdeelbuïs 4,6 mm (3/16") (Art.nr. 1348, 1350) Druppelbuïs bovengronds 13 mm (1/2") (Art.nr. 13503, 13504) en 4,6 mm (3/16") (Art.nr. 1362)		Druppelaars, sproeiers, verlengbuïs voor sproeiers, afsluitdoppen 4,6 mm (3/16"), aanvoerbuïs 13 mm (1/2"), reinigingsnaald van de druppelaars
Waterafgifte	Max. 1,000 l/u	Max. 2,000 l/u	–
Drukverlaging	Tot 1,5 bar	Tot 1,5 bar	–
Waterfiltering	•	•	–
Eigenschappen	"Quick & Easy" en "Easy & Flexible" verbindingstechniek		Handig universeel gereedschap, robuuste metalen punt

## System Start

**MADE IN GERMANY**



Artikelnaam	Aansluiting basisapparaat 13mm, 1/2" <sup>1</sup>	Aansluiting basisapparaat 4,6mm, 3/16" <sup>2</sup>
Artikelnr.	13222-20	13224-20
EAN-code	 4 078500 058896	 4 078500 066099
Stuk(s) per VE	10	10
Verpakkingsvorm	4-kleuren displaydoos	4-kleuren displaydoos
Levering/info	–	–
Inhoud	1 stuk	1 stuk
Gebruiksmogelijkheden	Voor het aansluiten van de aanvoerbuïs Flex 13 mm (1/2") en de druppelbewateringsleiding 13 mm (1/2") op hoofdeenheid 1000/2000 (Art.nr. 13333/13310) of rechtstreeks op een waterkraan van 26,5 mm (3/4") (max. druk 1,5 bar)	Voor het aansluiten van de toevoerbuïs 4,6 mm (3/16") en de druppelbewateringsleiding 4,6 mm (3/16") op hoofdeenheid 1000/2000 (Art. nr. 13333/13310) of rechtstreeks op een waterkraan van 26,5 mm (3/4") (max. druk 1,5 bar)
Te gebruiken met	Aanvoerbuïs Flex 13 mm (1/2") (Art.nr. 1346/1347) en druppelbuïs bovengronds 13 mm (1/2") (Art.nr. 13503/13504)	Verdeelbuïs 4,6 mm (3/16") (Art.nr. 1348, 1350) en druppelbuïs bovengronds 4,6 mm (3/16") (Art.nr. 1362)

<sup>1</sup> **MADE IN GERMANY** 

<sup>2</sup> **MADE IN EUROPE**



				
<b>Artikelnaam</b>	<b>Aanvoerbuiss 1/2" 15m<sup>1</sup></b>	<b>Aanvoerbuiss 1/2" 50m<sup>2</sup></b>	<b>Verdeelbuiss 3/16" 15m<sup>2</sup></b>	<b>Verdeelbuiss 3/16" 50m<sup>2</sup></b>
<b>Artikelnr.</b>	<b>1346-20</b>	<b>1347-20</b>	<b>1350-20</b>	<b>1348-20</b>
EAN-code	 4 078500 134606	 4 078500 134705	 4 078500 135009	 4 078500 134804
Stuk(s) per VE	3	1	5	3
Verpakkingsvorm	4-kleuren displaydoos	4-kleuren displaydoos	4-kleuren displaydoos	4-kleuren displaydoos
Levering/info	–	–	–	–
Inhoud	15 m	50 m	15 m	50 m
Gebruiksmogelijkheden	Centrale aanvoerbuiss in het GARDENA Micro-Drip-System: eenvoudig te installeren, met een lus vast te maken en opnieuw in te delen dankzij de unieke flexibele technologie		Aanvoerbuiss voor druppelaars en sproeiers	Aanvoerbuiss voor druppelaars en sproeiers
Eigenschappen	Unieke flexibele technologie, UV bestendig, boven- en ondergronds aan te leggen		UV bestendig, boven- en ondergronds aan te leggen	

Accessoires en buishouders

**MADE IN GERMANY** 



			 	 
<b>Artikelnaam</b>	<b>Afsluitventiel 13mm, 1/2" <sup>1</sup></b>	<b>Afsluitventiel 4,6mm, 3/16" <sup>1</sup></b>	<b>MDS buishouder 13mm, 1/2"</b>	<b>Buishouder 4,6mm, 3/16"</b>
<b>Artikelnr.</b>	<b>13207-20</b>	<b>13217-20</b>	<b>13208-20</b>	<b>13218-20</b>
EAN-code	 4 078500 058711	 4 078500 058568	 4 078500 058483	 4 078500 058414
Stuk(s) per VE	6	10	10	10
Verpakkingsvorm	4-kleuren displaydoos	4-kleuren displaydoos	4-kleuren displaydoos	4-kleuren displaydoos
Levering/info	–	–	–	–
Inhoud	1 stuk	2 stuks	10 stuks	15 stuks
<sup>1</sup> Hoeveelheid gerecycled materiaal	–	–	Het gebruikte plastic bestaat voor >80% uit gerecycled post-consumptieplastic	Het gebruikte plastic bestaat voor >80% uit gerecycled post-consumptieplastic
Gebruiksmogelijkheden	Regelen en afsluiten van afzonderlijke aanvoerbuizen 13 mm (1/2") (Art.nr. 1346/1347) en druppelbewateringsbuis 13 mm (1/2") (Art. nr. 13500, 13501, 13503, 13504)	Regelen en afsluiten van afzonderlijke aanvoerbuizen 4,6 mm (3/16") (Art.nr. 1348/1350) en druppelbewateringsbuis 13 mm (1/2") (Art. nr. 13500, 13501, 13503, 13504)	Geleiden en bevestigen aanvoerbuiss Flex 13 mm (1/2") (Art.nr. 1346/1347) en druppel-aanvoerbuiss 13 mm (1/2") (Art.nr. 13501, 13503, 13504) in de grond, bevestiging van T-stuk sproeiers (Art. nr. 13206)	Voor buissbevestiging op vaste ondergrond 4,6 mm (3/16") (Art.nr. 1348/1350) van druppelbewateringsbuis 4.6 mm (3/16") (Art.nr. 13010/1362)
Eigenschappen	•	•	–	–

## Verbindingsstukken 4,6 mm (3/16")

**MADE IN GERMANY**





Artikelnaam	Verbindingsstuk 4,6mm, 3/16"	L-stuk 4,6mm, 3/16"	T-stuk 4,6mm, 3/16"
<b>Artikelnr.</b>	<b>13213-20</b>	<b>13212-20</b>	<b>13211-20</b>
EAN-code	 4 078500 059022	 4 078500 059060	 4 078500 058582
Stuk(s) per VE	10	10	10
Verpakkingsvorm	4-kleuren displaydoos	4-kleuren displaydoos	4-kleuren displaydoos
Levering/info	–	–	–
Inhoud	10 stuks	10 stuks	10 stuks
Gebruiksmogelijkheden	Verlenging van de aanvoerbuïs 4,6 mm (3/16") (Art. nr. 1348, 1350) en druppelbewateringsbuïs 4,6 mm (3/16") (Art. nr. 1362, 13010)	Precieze aftakking van de aanvoerbuïs 4,6 mm (3/16") (Art. nr. 1348, 1350) en druppelbewateringsbuïs 4,6 mm (3/16") (Art. nr. 1362, 13010)	Voor het aftakken van de aanvoerbuïs 4,6 mm (3/16") (Art. nr. 1348, 1350) en druppelbewateringsbuïs 4,6 mm (3/16") (Art. nr. 1362, 13010)
Quick & Easy-verbindingstechniek	•	•	•

## Verbindingsstukken 4,6 mm (3/16")

**MADE IN GERMANY**



Artikelnaam	Kruisstuk 4,6mm, 3/16"	Afsluitdop 4,6mm, 3/16"	T-stuk 4,6mm, 3/16" voor sproeiers
<b>Artikelnr.</b>	<b>13214-20</b>	<b>13215-20</b>	<b>13216-20</b>
EAN-code	 4 078500 058995	 4 078500 058872	 4 078500 058957
Stuk(s) per VE	10	6	10
Verpakkingsvorm	4-kleuren displaydoos	4-kleuren displaydoos	4-kleuren displaydoos
Levering/info	–	–	–
Inhoud	10 stuks	10 stuks	5 T-stuken, 1 einddop
Gebruiksmogelijkheden	Voor het aftakken van de aanvoerbuïs 4,6 mm (3/16") (Art. nr. 1348, 1350) en druppelbewateringsbuïs 4,6 mm (3/16") (Art. nr. 1362, 13010)	Voor het afdichten van een gat in de aansluitbuïs Flex 13 mm (1/2") (Art. nr. 1346, 1347), voor het afdichten van de aanvoerbuïs 4,6 mm (3/16") (Art. nr. 1348, 1350) en de druppelbewateringsbuïs 4,6 mm (3/16") (Art. nr. 1362, 13010)	Voor bevestiging van de sproeiers in de verdeelbuïs 4,6 mm (3/16") (Art.nr. 1348/1350)
Quick & Easy-verbindingstechniek	•	•	•

## Koppelingen 13 mm (1/2")

**MADE IN GERMANY**



Artikelnaam	Verbindingsstuk 13mm, 1/2"	L-stuk 13mm, 1/2"	T-stuk 13mm, 1/2"
Artikelnr.	13203-20	13202-20	13201-20
EAN-code	4 078500 059046	4 078500 059084	4 078500 058933
Stuk(s) per VE	10	10	10
Verpakkingsvorm	4-kleuren displaydoos	4-kleuren displaydoos	4-kleuren displaydoos
Levering/info	–	–	–
Inhoud	3 stuks	2 stuks	2 stuks
Gebruiksmogelijkheden	Verlenging van de aansluitbuis Flex 13 mm (1/2") (Art. nr. 1346, 1347) en de druppelbewateringsbuis 13 mm (1/2") (Art. nr. 13500, 13501, 13503, 13504).	Precieze aftakking van de aansluitbuis Flex 13 mm (1/2") (Art. nr. 1346, 1347) en de druppelbewateringsbuis 13 mm (1/2") (Art. nr. 13500, 13501, 13503, 13504).	Aftakken van de aansluitbuis Flex 13 mm (1/2") (Art. nr. 1346, 1347) en de druppelbewateringsbuis 13 mm (1/2") (Art. nr. 13500, 13501, 13503, 13504).
Quick & Easy-verbindingstechniek	•	•	•

## Koppelingen 13 mm (1/2")

**MADE IN GERMANY**







Artikelnaam	T-Reduceerstuk 13mm, 1/2" - 4,6mm, 3/16"	Afsluitdop 13mm, 1/2"	T-stuk 13mm, 1/2" voor sproeiers	Overgangstuk 13mm, 1/2"
Artikelnr.	13204-20	13205-20	13206-20	13220-20
EAN-code	4 078500 058971	4 078500 058919	4 078500 058605	4 078500 066075
Stuk(s) per VE	10	6	10	6
Verpakkingsvorm	4-kleuren displaydoos	4-kleuren displaydoos	4-kleuren displaydoos	4-kleuren displaydoos
Levering/info	–	–	–	–
Inhoud	5 stuks	5 stuks	5 stuks	1 stuks
Gebruiksmogelijkheden	Voor de overgang van de aanvoerbuis Flex 13 mm (1/2") (Art. nr. 1347, 1346) en de druppelbewateringsbuis (Art. nr. 13503, 13504) naar de aanvoerbuis 4,6 mm (3/16") (Art. nr. 1348, 1350) of de druppelbewateringsbuis (Art. nr. 1362)	Afdichting van de aanvoerbuis Flex 13 mm (1/2") (Art. nr. 1347, 1346) of de druppelbewateringsbuis (Art. nr. 13500, 13501, 13503, 13504)	Voor het bevestigen van druppelaars of sproeiers in aanvoerbuis Flex 13 mm (1/2") (Art.nr. 1346, 1347, 13501)	Voor het verbinden van de ondergrondse druppelbuis (Art. nr. 1389, 1395) met de aanvoerbuis Flex 13 mm (1/2") (Art. nr. 1346, 1347) of de druppelbewateringsbuis 13 mm (1/2") (Art. nr. 13503, 13504), en voor het verbinden van de aanvoerbuis Flex 13 mm (1/2") (Art. nr. 1346, 1347) of de druppelbewateringsbuis 13 mm (1/2") (Art. nr. 13503, 13504) met standaard aanvoerbuizen van 13-16 mm
Quick & Easy-verbindingstechniek	•	•	•	•

# Druppelaars

<sup>1</sup> **MADE IN GERMANY** 

<sup>2</sup> **MADE IN EUROPE**



Artikelnaam	Einddruppelaar 2L <sup>1</sup>	Drukcompenserende einddruppelaar 2L <sup>2</sup>	Regelbare einddruppelaar 0-15L <sup>2</sup>	Regelbare einddruppelaar 1-8L <sup>2</sup>
Artikelnr.	13307-20	13302-20	13305-20	13304-20
EAN-code	 4 078500 059114	 4 078500 059312	 4 078500 059268	 4 078500 059336
Stuk(s) per VE	10	10	10	10
Verpakkingsvorm	4-kleuren displaydoos	4-kleuren displaydoos	4-kleuren displaydoos	4-kleuren displaydoos
Levering/info	–	–	–	–
Inhoud	25 druppelaars, 1 reinigingsnaald	10 stuks	10 stuks	5 stuks
Gebruiksmogelijkheden	Voor losstaande planten	Voor losstaande planten op hoogte	Voor losstaande planten met verschillende Waterbehoeften	Voor losstaande planten op hoogte met verschillende waterbehoeften
Te gebruiken met	Met montagehulpstuk (Art. Nr. 13313), aan het eind van de verdeelbuis 4.6 mm (3/16") of direct gemonteerd in de aanvoerbuis Flex 13 mm (1/2")		Direct gemonteerd in de aanvoerbuis 4.6 mm (3/16") of aan het eind van de verdeelbuis Flex 13 mm (1/2")	
Waterafgifte	2 l/u	2 l/u, onafhankelijk van de druk	0–15 l/u instelbaar	1 - 8 l/u instelbaar, onafhankelijk van de druk
Drukcompenserend voor gelijkblijvende waterafgifte onafhankelijk van de waterdruk	–	•	–	•
Eigenschappen	–	Zelfreinigende membraan-/labyrinttechnologie, gelijkmatige waterverdeling, zelfafdichtend wanneer het systeem wordt uitgeschakeld	Volledig instelbare sproeikop met geïntegreerde reinigingsnaald	Instelbaar, zelfafdichtend bij uitgeschakeld systeem, zelfreinigende membraan/labyrint-technologie, gelijkmatige waterverdeling, zelfafdichtend bij uitgeschakeld systeem



# Seriedruppelaars voor potplanten en plantenbedden

<sup>1</sup> **MADE IN GERMANY** 

<sup>2</sup> **MADE IN EUROPE**



Artikelnaam	Seriedruppelaar 2L	Drukcompenserende seriedruppelaar 2L	Regelbare seriedruppelaar 0-15L	Regelbare seriedruppelaar 1-8L
Artikelnr.	13317-20	13312-20	13315-20	13314-20
EAN-code	 4 078500 059510	 4 078500 059398	 4 078500 059534	 4 078500 059466
Stuk(s) per VE	10	10	10	10
Verpakkingsvorm	4-kleuren displaydoos	4-kleuren displaydoos	4-kleuren displaydoos	4-kleuren displaydoos
Levering/info	–	–	–	–
Inhoud	10 seriedruppelaars, 1 afsluitdop, 1 reinigingsnaald	10 seriedruppelaars, 1 afsluitdop		5 seriedruppelaars, 1 afsluitdop
Gebruiksmogelijkheden	Lange rijen planten met een gelijke waterbehoeften	Voor rijen planten met hoogteverschil	Voor rijen planten met verschillende waterbehoeften	Voor rijen planten met verschillende waterbehoefte en hoogteverschil
Te gebruiken met	Met aanvoerbuis 4,6 mm (3/16") buisklem (Art.nr. 1348/1350)			
Waterafgifte	2 l/u	constant 2 l/u onafhankelijk van de waterdruk	0–15 l/u instelbaar	1–8 l/u instelbaar onafhankelijk van de waterdruk
Duurzaam betrouwbare, zelfreinigende membraan-/labyrinttechniek	–	–	•	–
Drukcompenserend voor gelijkblijvende waterafgifte onafhankelijk van de waterdruk	–	•	–	•
Quick & Easy-verbindingstechniek	•	•	•	•
Eigenschappen	Kan worden gebruikt als einddruppelaar	Zelfreinigende membraan-/labyrint-technologie, gelijkmatige waterverdeling, zelfafdichtend wanneer het systeem wordt uitgeschakeld, kan ook worden gebruikt als eindlijn druppelaar	Volledig instelbare sproeikop met geïntegreerde reinigingsnaald	Verstelbaar, met volumemeter, zelfreinigende membraan-/labyrint-technologie, gelijkmatige waterverdeling, zelfafdichtend wanneer het systeem wordt uitgeschakeld, kan ook worden gebruikt als eindlijn druppelaar



<sup>1</sup> **MADE IN GERMANY**







Artikelnaam	Micro eindsproeier <sup>1</sup>	Micro tweeweg sproeier <sup>1</sup>	Micro sproeier 90° <sup>1</sup>	Micro sproeier 180° <sup>1</sup>	Micro sproeier 360° <sup>1</sup>	Multi 6-sproeisproeier
Artikelnr.	13318-20	13319-20	13320-20	13321-20	13322-20	13324-20
EAN-code	4 078500 059244	4 078500 059190	4 078500 059176	4 078500 059152	4 078500 059138	4 078500 059282
Stuk(s) per VE	6	6	6	6	6	6
Verpakkingsvorm	4-kleuren displaydoos	4-kleuren displaydoos	4-kleuren displaydoos	4-kleuren displaydoos	4-kleuren displaydoos	4-kleuren displaydoos
Levering/info	–	–	–	–	–	–
Inhoud	5 stuks	5 stuks	5 stuks	5 stuks	5 stuks	2 stuks
Gebruiksmogelijkheden	Voor het besproeien van smalle oppervlakken met fijne nevel.		Voor het besproeien van oppervlakken met fijne nevel vanuit een hoek.	Voor het besproeien van oppervlakken met fijne nevel in een hoek van 180°	Voor het besproeien van oppervlakken met fijne nevel in een hoek van 360°.	Flexibel gebruik voor verschillende tuingebieden: Regelwiel voor het kiezen van een van 6 verschillende sproeipatronen (90°, 180°, 270°, 360°, stroken, eindstroken), regelknop voor regelen van de sproeibreedte
Te gebruiken met	Aansluitbuis Flex 13 mm (1/2") (Art.nr. 1347/1346) of T-koppeling voor sproeimondstukken (Art.nr. 13206/13216), kan worden gemonteerd met montagehulpstuk (Art.nr. 13313), sproeigedeelte kan worden geregeld met regelventiel sproeiers (Art.nr. 13231)					Aanvoerbus Flex 13 mm (1/2") (Art.nr. 1347/1346) of T-stuk voor sproeimondstukken (Art.nr. 13206/13216)
Besproeiingsdiameter	–	–	–	–	6 m	–
Sproeibreedte	ca. 0,6 m	ca. 0,6 m	–	–	–	–
Reikwijdte	ca. 2,75 m	ca. 5,5 m	ca. 2,5 m	ca. 2,5 m	ca. 3 m	reguleerbaar
Eigenschappen	Uitbreidbaar met verlengbuis voor sproeiers (Art. nr. 13326)					



<sup>1</sup> **MADE IN GERMANY** 

<sup>2</sup> **MADE IN EUROPE**



Artikelnaam	Micro nevelsproeier <sup>1</sup>	Sproeier voor kleine oppervlakte <sup>1</sup>	Seriesproeier voor kleine oppervlakte <sup>1</sup>	Zwenksproeier OS 90
Artikelnr.	13323-20	13306-20	13316-20	13325-20
EAN-code	 4 078500 059220	 4 078500 059350	 4 078500 059480	 4 078500 059374
Stuk(s) per VE	6	10	10	3
Verpakkingsvorm	4-kleuren displaydoos	4-kleuren displaydoos	4-kleuren displaydoos	4-kleuren displaydoos
Levering/info	–	–	–	–
Inhoud	5 stuks	10 stuks	10 Sproeikop voor klein oppervlak, 1 einddop	1 zwenksproeier, 1 einddop
Gebruiksmogelijkheden	Voor het bedekken van nieuw beplante bedden/broeiakbedden met fijne nevel van bovenaf	Nauwkeurige dosering van water over kleine gebieden zoals heesters, struiken of bloemen		Bewatering van vierkante en rechthoekige gebieden
Te gebruiken met bij	Aanvoerbuis Flex 13 mm (1/2") (Art.nr. 1347/1346) of T-koppeling voor sproeimondstukken (Art. nr. 13206/13216), kan worden gemonteerd met installatiegereedschap (Art.nr. 13313)	Aanvoerbuis Flex 13 mm (1/2") (Art.nr. 1347/1346) of T-stuk voor sproeiers (Art. nr. 13206, 13216)	Verdeelbuis 4,6 mm (3/16") (Art.nr. 1348/1350)	Aanvoerbuis Flex 13 mm (1/2") (Art.nr. 1347/1346)
Sproei-oppervlak	Ø 1 m	Ø 10 - 40 cm	Ø 10 - 40 cm	1 - 90 m <sup>2</sup>
Sproeibreedte	–	–	–	0,5 - 7 m instelbaar
Reikwijdte	–	–	–	1,5–13 m instelbaar
Eigenschappen	Verlengbaar met verlengbuis voor sproeiers (Art.nr. 13326), sproeigedeelte kan worden geregeld met regelventiel voor sproeiers (Art. nr. 13231)	Afneembare instelbuis met geïntegreerde reinigungsnaald	Afneembare instelbuis met geïntegreerde reinigungsnaald	Aansluittechnologie 'Quick & Easy', in hoogte verstelbaar met verlengbuis OS 90 (Art.nr. 13334), bevestiging in de grond met buishouder (Art.nr. 13208), kan op een vast oppervlak worden bevestigd



<sup>1</sup> **MADE IN GERMANY** 

<sup>2</sup> **MADE IN EUROPE**



Artikelnaam	Verlengbuis	Reguleerventiel, 3/16"	Verlengbuis voor sproeier OS 90
Artikelnr.	13326-20	13231-20	13334-20
EAN-code	 4 078500 058667	 4 078500 058544	 4 078500 065283
Stuk(s) per VE	6	6	6
Verpakkingsvorm	4-kleuren displaydoos	4-kleuren displaydoos	4-kleuren displaydoos
Levering/info	–	–	–
Inhoud	5 stuks	5 stuks	2 stuks
Gebuiksmogelijkheden	Voor Sproeikoppen - kunnen aan elkaar worden geschroefd om de hoogte van Sproeikoppen voor groeiende planten te verhogen	Voor besproeiing met sproeiers over hoge planten heen	Voor zwenksproeier OS 90 voor de besproeiing over hoge planten heen, kunnen aan elkaar worden geschroefd om de hoogte voor groeiende planten te verhogen
Te gebruiken met	Sproeikoppen (Art. Nr. 13318, 13319, 13320, 13321, 13322, 13323, 13324)	Sproeikoppen (Art.nr. 13318, 13319, 13320, 13321, 13322, 13323), op de verlengbuis voor sproeikoppen	Zwenksproeier OS 90 (Art.nr. 13325), Zwenksproeier (Art.nr. 8251), Zwenksproeier AquaZoom compact (Art. nr. 18708)
Eigenschappen	Meerdere verlengbuizen kunnen met elkaar worden verbonden, lengte 20 cm	–	Wordt tussen sproeikop en sproeivoet gemonteerd, lengte 20 cm



# GARDENA Kraanloze Bewatering

Slimme bewatering voor planten en bloemen



## Ideaal voor zelfstandige bewatering: AquaBloom Sets

Automatische bewateringssets aangedreven door zonne-energie. Klaar voor gebruik en ideaal voor verhoogde bedden, terrassen of balkons zonder stroom- en wateraansluiting. Dankzij de gebruiksklare sets en de waterzuinige druppelkoppen kunnen alle planten automatisch worden bewaterd.

- Buiten: Verhoogde bedden, terrassen of balkon
- 14 vooraf gedefinieerde instellingen



## Ideaal voor bloembakken/planten op het balkon : Balkonbewatering

Automatische bewatering voor bloembakken tot wel 6 meter, uitbreidbaar en flexibel aanpasbaar. Ideaal voor balkons en terrassen met een stroomaansluiting.

- Buiten: Balkons en terrassen
- Tot 25 planten
- 14 vooraf ingestelde programma's



# Kraanloze bewatering

<sup>1</sup> **MADE IN GERMANY**



reddot winner 2020  
innovative product

Artikelnaam	AquaBloom <sup>1</sup>	AquaBloom set met waterreservoir	Waterreservoir <sup>1</sup>
Artikelnr.	13300-20	13301-20	13367-20
EAN-code			
Stuk(s) per VE	3	3	3
Verpakkingsvorm	4-kleuren displaydoos	4-kleuren displaydoos	4-kleuren informatiekaart
Levering/info	–	–	–
Toepassing	Voor terrassen en balkonnen met maximaal 20 planten		Waterreservoir
Activering van de bewatering/ besproeiing	Besturingseenheid met geïntegreerd zonnepaneel, timer en elektrische pomp, 14 selecteerbare bewateringsprogramma's, handmatige bewateringsfunctie		–
Bewaterings-/besproeiingsprogramma	Kies uit 14 voorgeprogrammeerde programma's		–
Waterafgifte	Per drukregulerende druppelaar: 0,5 l/u		–
Energievoorziening	Zonnepaneel inclusief 3 oplaadbare batterijen		–
Watervoorziening	Besturing op zonne-energie met geïntegreerde elektrische pomp zuigt het water aan en verdeelt het over de planten		Waterreservoir van 10,5 l
Uitbreidbaar	De set is niet uitbreidbaar - alles wat nodig is voor de bewatering van 20 planten al inbegrepen		Uitbreidbaar met de aanvoerbuis 4,6 mm (3/16") en verbindingen 4,6 mm (3/16")
Inhoud	1 x hoofdunit met geïntegreerde pomp en zonnepaneel, 20 x drukniveleerende seriedruppelaars van 0,5 l/u, 3 x oplaadbare AA-batterijen 1,2 V 2.400 mAh, 8 x T-stuk 4,6 mm (3/16"), 8 x Eindplug 4,6 mm (3/16"), 1 x filter, 20 m Aanvoerbuis 4,6 mm (3/16"), 15 x Buishouder 4,6 mm (3/16")	1 x waterreservoir van 10,5 l dat kan worden uitgebreid met een eindplug, 1 x hoofdeenheid met geïntegreerde pomp en zonnepaneel, 20 x drukniveleerende seriedruppelaars van 0,5 l/u, 3 x oplaadbare AA-batterijen 1,2 V 2.400 mAh, 8 x T-stuk 4,6 mm (3/16"), 8 x Eindplug 4,6 mm (3/16"), 1 x filter, 20 m Aanvoerbuis 4,6 mm (3/16"), 15 x Buishouder 4,6 mm (3/16")	1 x waterreservoir van 10,5 l 1 x eindplug 3/16"
<sup>3</sup> Hoeveelheid gerecycled materiaal	–	–	Het gebruikte plastic bestaat voor >80% uit gerecycled post-consumptieplastic



1 **MADE IN GERMANY**



**New!**



<b>Artikelnaam</b>	<b>AquaBloom Set L</b>	<b>Volautomatische bloembakbesproeiingset<sup>1,2</sup></b>
<b>Artikelnr.</b>	<b>13330-20</b>	<b>1407-20</b>
EAN Code		
Stuk(s) per VE	3	3
Verpakkingsvorm	4-kleuren displaydoos	4-kleuren informatiekaart
Levering/info	–	–
Toepassing	Voor verhoogde bedden, terrassen en balkonnen met maximaal 20 planten	Voor bloembakken tot 5-6 m lengte of 25 planten
Activering van de bewatering/besproeiing	Besturingseenheid met geïntegreerd zonnepaneel, timer en elektrische pomp, 14 voorgeprogrammeerde programma's, handmatige bewateringsfunctie	Besproeiingscomputer voor pompen met geïntegreerd filter en 14 selecteerbare programma's, AUTO STOP schakelt de pomp automatisch uit wanneer de waterservoir leeg is.
Bewaterings-/besproeiingsprogramma	Kies uit 14 voorgeprogrammeerde programma's	Kies uit 14 voorgeprogrammeerde programma's
Waterafgifte	Per drukregulerende druppelkop: 2 l/h en 0,5 l/u	Per seriedruppelaar: ca. 2 l/u
Energievoorziening	Zonnepaneel dat de Li-Ion-batterij van stroom voorziet	Op netspanning aangesloten stof- en spatwaterdichte besproeiingscomputer met draaiknop om het besproeiingsprogramma te selecteren
Watervoorziening	Besturing op zonne-energie met geïntegreerde elektrische pomp zuigt het water aan en verdeelt het over de planten	14 V laagspanningspomp met vuilfilter, AUTO STOP-functie schakelt de pomp automatisch uit zodra het waterreservoir leeg is
Uitbreidbaar	De set is niet uitbreidbaar - alles wat nodig is voor de bewatering van 30 planten al inbegrepen	Met Micro-Drip-Systeem accessoires voor max. 10 m bloembakken, aansluiting voor elektronische regensensor (Art. 1189) of bodemvochtigheidssensor (Art. 1867)
Inhoud	1 x hoofdunit met geïntegreerde pomp en zonnepaneel en Li-Ion accu, 20 x drukniveleerende seriedruppelaars van 2 l/u, 10 x drukniveleerende seriedruppelaars van 0,5 l/u, , 10 x T-stuk 4,6 mm (3/16"), 3 x L-stuk 4,6 mm (3/16"), 2 x Eindplug 4,6 mm (3/16"), 1 x Filter, 20 m Aanvoerbuiss 4,6 mm (3/16"), 20 x Buishouder 4,6 mm (3/16")	Besproeiingscomputer voor pompen, pomp, 25 seriedruppelaars ongeveer 2 l/u met afsluitdop en reinigungsnaald, 10m aanvoerbuiss 4,6 mm (3/16"), 15 buishouders 4,6 mm (3/16")
Te gebruiken met	Smart Sensor (Art. Nr. 1867)	
Eigenschappen	Bewatering van planten met verschillende waterbehoeften, bewateringsprogramma's voor planten met een hogere waterbehoefte, sensorverbinding, opstartvertraging, kindveiligheid, droogloopbeveiliging	

## AquaBloom L Set



### Alles-in-één Bewateringsunit

Geïntegreerde 3-in-1 hoofdunit inclusief Pomp, Bedieningseenheid en Zonnepaneel.

### Makkelijk in gebruik en eenvoudige installatie



Klaar-voor-gebruik set voor 30 planten en eenvoudige installatie in 5 stappen. Opstartvertraging om het beginpunt voor bewatering in te stellen en kindveiligheid te activeren.

### Zuinig met water

Efficiënte waterafgifte per druppelaar. De nieuwe AquaBloom L Set is compatibel met de GARDENA Bodemvochtigheidssensor (Art. Nr. 1867). De sensor voorkomt geplande bewateringsmomenten wanneer een vooraf ingesteld vochtigheidsniveau is bereikt.

**MADE IN GERMANY**



Artikelnaam	Vakantiebewatering	Vakantiebewateringsset met reservoir
Artikelnr.	1265-20	13366-20
EAN-code	 4 078500 126502	 4 078500 058292
Stuk(s) per VE	4	3
Verpakkingsvorm	4-kleuren displaydoos	4-kleuren displaydoos
Levering/info	–	–
Toepassing	Voor maximaal 36 potplanten	Voor maximaal 36 potplanten
Activering van de bewatering/ besproeiing	Transformator met geïntegreerde tijdschakelaar	Transformator met geïntegreerde tijdschakelaar
Bewaterings-/besproeiingsprogramma	Dagelijks 1 minuut	Dagelijks 1 minuut
Waterafgifte	Per verdeleruitgang: lichtgrijs 15 ml/min., middelgrijs 30 ml/min., donkergrijs 60 ml/min.	
Energievoorziening	Op netspanning aangesloten, volledig afgedichte laagspanningstransformator voor gebruik binnen en buiten	
Watervoorziening	14 V laagspanningspomp met vuilfilter. AUTO STOP-functie schakelt de pomp automatisch uit zodra het waterreservoir leeg is	Koppelbaar waterreservoir van 10,5 l, 14 V laagspanningspomp met vuilfilter. AUTO STOP-functie schakelt de pomp automatisch uit zodra het waterreservoir leeg is
Uitbreidbaar	Aanvullende onderdelen verkrijgbaar via de GARDENA-klantenservice	
Inhoud	Transformator, pomp, 3 druppelverdelers met 12 uitgangen, 9 m verdeelslang, 30 m druppelslang, 36 buishouders, 20 afsluitdoppen	Koppelbaar waterreservoir van 10,5 l, transformator, pomp, 3 druppelverdelers met 12 uitgangen, 9 m verdeelslang, 30 m druppelslang, 36 slanghouders, 20 afsluitdoppen



## Ideaal voor kamerplanten: Vakantie Bewatering

Automatische irrigatie voor maximaal 36 potplanten. Perfect om je planten water te geven terwijl je op vakantie bent (1 minuut per dag). 3 druppelverdelers met verschillende doorstroomsnelheden en 12 uitgangen voor individueel gedoseerde bewatering.

# GARDENA Pipeline

Water, precies waar het nodig is.

Eenvoudige toegang tot water met ondergrondse leidingen.

GARDENA Pipeline is een permanent ondergronds watersysteem waarmee alle hoeken van de tuin van water kunnen worden voorzien. Het kan worden aangesloten op mobiele of automatische Pipeline apparaten en is compatibel met het Micro-Drip-System en Original GARDENA System-producten. Het Pipeline systeem is eenvoudig te plannen en flexibel aan te passen aan elke tuingrootte en behoefte.



## 1 Pipeline Essentials

Het systeem start bij het aansluitpunt, de waterinlaat van het systeem.

Verbonden met de kraan met het GARDENA Profi System voor maximale waterdoorstroming.

Buizen en Verbindingen – Gepatenteerde Aansluitingstechnologie “Quick & Easy” voor een perfect dichte verbinding tussen de buiselementen.

Met de geïnstalleerde ontluchtingsklep op het laagste punt wordt het hele systeem vorstbestendig. Het waterstation en

de waterstop zijn de wateruitgangen naar Original GARDENA System-producten en het Micro-Drip-System.

Extra mobiele en automatische leidingapparaten kunnen worden aangesloten via het waterstation of rechtstreeks op de buis.

## 2 Mobiele Pipeline Apparaten

Extra flexibiliteit met de Tuinkraan, de zwenksproeier Sprinkler.

## 3 Automatische Pipeline Apparaten



De meest handige automatische gazonbewatering met Aqua Precise, de oplossing voor elke tuinvorm.



## Pipeline sets

**MADE IN EUROPE**





<b>Artikelnaam</b>	<b>Pipeline startset</b>	<b>Pipeline startset zwenksproeier</b>
<b>Artikelnr.</b>	<b>8270-20</b>	<b>8272-20</b>
EAN-code	 4 078500 057714	 4 078500 058322
Stuk(s) per VE	3	3
Verpakkingsvorm	4-kleuren displaydoos	4-kleuren displaydoos
Levering/info	–	–
Productinfo	Startset met 2 Waterstopcontact	Startset met 2 Waterstopcontact en Pipeline zwenksproeier
Inhoud	1 "Profi" Systeem aansluitgarnituur, 1 aansluitpunt, 2 Waterstopcontact, 1 T-stuk 25 mm, 3 aansluitstukken 25 mm met binnenschroefdraad 3/4 inch, 1 T-stuk 25 mm met binnenschroefdraad 3/4 inch, 1 ontwateringsventiel.	1 "Profi" Systeem aansluitgarnituur, 1 aansluitpunt, 2 Waterstopcontact, 1 T-stuk 25 mm, 3 aansluitstukken 25 mm met binnenschroefdraad 3/4 inch, 1 T-stuk 25 mm met binnenschroefdraad 3/4 inch, 1 ontwateringsventiel, 1 Pipeline zwenksproeier
Benodigd toebehoren	Verbindingsbuis 25 mm (Art.nr. 2700/2701/2718), tuinslang 19 mm (3/4 inch)	

## Pipeline Essentials Systeem aanleg en wateruitlaat

<sup>1</sup> **MADE IN GERMANY**

<sup>2</sup> **MADE IN EUROPE**



<b>Artikelnaam</b>	<b>Aansluitdoos<sup>2</sup></b>	<b>Waterstopcontact<sup>2</sup></b>	<b>Pipeline waterstopcontact<sup>1</sup></b>
<b>Artikelnr.</b>	<b>8262-20</b>	<b>8266-20</b>	<b>8254-20</b>
EAN-code	 4 078500 057660	 4 078500 057684	 4 078500 825405
Stuk(s) per VE	3	3	2
Verpakkingsvorm	4-kleuren displaydoos	4-kleuren displaydoos	4-kleuren blisterkaart
Aansluiting	3/4" buitendraad	3/4" buitendraad	3/4" buitendraad
Montage	Ondergronds	Ondergronds	Montage op de muur of met spike in losse ondergrond
Gebruik	Voert water aan in het Pipeline- en besproeiingssysteem	Voert water uit de Pipeline	Voert water uit de Pipeline
Systeem	Pipeline, Sprinklersysteem	Pipeline	Pipeline
Afdekking	Verzonken afdekklep	Verzonken afdekklep	–
Verwijderbaar filter	•	•	•
Speciale functies	–	Wateraansluiting met waterstop	Draaiende en zwenkbare wateraansluiting met waterstop
Inhoud	Met Profi-Systeem Tap Afsluitdoppen	–	–
Kan worden gebruikt met	"Profi" Systeem (Art.nr. 2713), "Profi" Maxi-Flow Systeem (Art.nr. 1505) of aansluitstuk (Art.nr. 1513)	Pipeline zwenksproeier (Art.nr. 8251), Pipeline Tuinkraan (Art.nr. 8252), Original GARDENA Systeem producten, Micro Drip Systeem	Original GARDENA Systeem producten, Micro-Drip-Systeem

**1 ENGINEERED  
IN GERMANY** 

**2 MADE IN  
EUROPE**



Artikelnaam	Pipeline zwenksproeier <sup>3</sup>	Pipeline waterkraan tuin <sup>1,2</sup>
Artikelnr.	8251-20	8252-20
EAN-code	 4 078500 058018	 4 078500 058032
Stuk(s) per VE	2	2
Verpakkingsvorm	4-kleuren displaydoos	4-kleuren infokaart
Connectors	Waterstopcontact (Art.nr. 8266)	Waterstopcontact (Art.nr. 8266), afdekking, filter en kraanstuk moeten worden verwijderd
Montage	Bovengronds	Bovengronds
Gebruik	Voor bewatering van vierkante en rechthoekige oppervlakken, ideaal voor bloem- en groentebedden en gazons	Waterkraan op elke gewenste plek in de tuin
Systeem	Pipeline	Pipeline
Sproei-oppervlak	9 m <sup>2</sup> - max. 216 m <sup>2</sup>	–
Reikwijdte	3 m - max. 18 m	–
Sproeibreedte	3 m - max. 12 m	–
Afdekking	–	Afdekking met vergrendelingsfunctie
Verwijderbaar filter	•	–
Speciale functies	Kan 360 graden worden gedraaid, volledig verstelbaar in bereik en sproeibreedte, door de zachte spuitmonden kan kalkaanslag eenvoudig worden verwijderd, de waterhoeveelheid kan worden gereguleerd	Kan 360 graden worden gedraaid door draaibare verbinding, met anti-splashkraanadapter, met regelbare waterdoorvoer
Inhoud	Original GARDENA Systeem-verbinding	–
Kan worden gebruikt met	Verlengbuis voor OS 90 (Art.nr. 8363) voor bewatering van hoge planten	2-weg waterverdeler, 4-weg waterverdeler, watercomputers, Original GARDENA Systeem producten

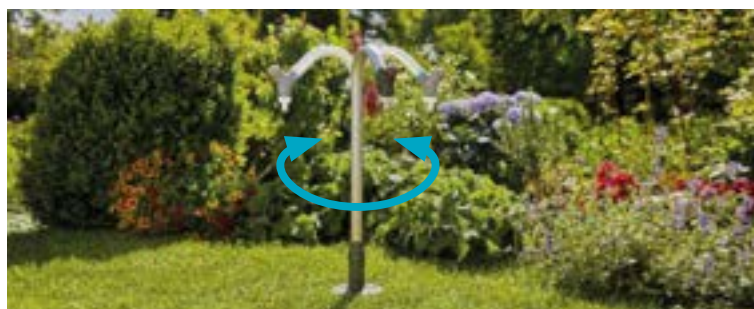

### Kan 360 graden worden gedraaid

De waterkraan kan 360 graden worden gedraaid.



### Anti-splash: gerichte waterstraal

Waterafname zonder spatten.



### Traploos instelbaar

In het bereik, de sproeibreedte en de waterstroom.



### In hoogte verstelbaar

Met verlengbuis (Art.nr. 8363) voor bewatering van hoge planten.

## Pipeline Essentials Buizen & Accessoires

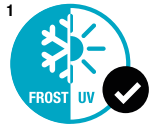

<sup>2</sup> **MADE IN EUROPE**

Artikelnaam	Aanvoerbuis 25m 25mm <sup>1,2</sup>	Aanvoerbuis 50m 25mm <sup>1,2</sup>	Aanvoerbuis 10m 25mm <sup>1,2</sup>	Pijpsnijder 25 mm
Artikelnr.	2700-20	2701-20	2718-20	2727-20
EAN-code	 4 078500 270007	 4 078500 270106	 4 078500 271806	 4 078500 057974
Stuk(s) per VE	1	1	1	3
Verpakkingsvorm	4-kleuren productkaart	4-kleuren productkaart	4-kleuren productkaart	4-kleuren displaydoos
Toepassing	Systeembuizen	Systeembuizen	Systeembuizen	Voor het snijden en afbramen van aanvoerbuisen van 25 mm
Systeem	Pipeline, Sprinklersysteem	Pipeline, Sprinklersysteem	Pipeline, Sprinklersysteem	Pipeline, Sprinklersysteem
Lengte	25 m	50 m	10 m	–
Montage	Onder- en bovengronds te plaatsen	Onder- en bovengronds te plaatsen	Onder- en bovengronds te plaatsen	–
Buitendiameter	25 mm	25 mm	25 mm	–
Werkdruk	Max. 6 bar	Max. 6 bar	Max. 6 bar	–
Eigenschappen	UV-gestabiliseerd, ongevoelig voor licht, verouderingsbestendig, weerbestendig	UV-gestabiliseerd, ongevoelig voor licht, verouderingsbestendig, weerbestendig	UV-gestabiliseerd, ongevoelig voor licht, verouderingsbestendig, weerbestendig	Voor het recht snijden van buizen in één handeling, mogelijkheid om af te bramen voor eenvoudige installatie met de GARDENA "Quick & Easy" aansluitingen, tweezijdig mes

## Pipeline Essentials Verbindingsstukken

**MADE IN GERMANY**

Artikelnaam	Verbindingsstuk 25mm x 3/4" binnendraad	T-stuk 25mm	L-stuk 25mm	Verbindingsstuk 25mm	Reduceer adapter 32-25mm
Artikelnr.	2761-20	2771-20	2773-20	2775-20	2777-20
EAN-code	 4 078500 276108	 4 078500 277105	 4 078500 277303	 4 078500 277501	 4 078500 277709
Stuk(s) per VE	10	10	10	10	10
Verpakkingsvorm	Los	Los	Los	Los	Los
Toepassing	Voor het aansluiten van de MD40/300, voor buisaansluiting op het aansluitpunt, de regelaar en het afsluitventiel en voor directe aansluiting van het sproeiersysteem op de watertoevoer voor huishoudelijk gebruik	Voor het maken van aftakkingen in de aanvoerbuis	Om de richting van de aanvoerbuis te veranderen	Voor het verlengen van de aanvoerbuis	Verloop van 32 mm naar 25 mm buis
Systeem	Sprinklersysteem	Sprinklersysteem	Sprinklersysteem	Sprinklersysteem	Sprinklersysteem
Quick & Easy-snelverbindingstechniek	•	•	•	•	•

**MADE IN GERMANY** 

				 	
<b>Artikelnaam</b>	<b>Prof-systeem aansluitset<sup>1</sup></b>	<b>Aansluitgarnituur<sup>1</sup></b>	<b>Kraanaansluitstuk</b>	<b>Ontwateringsventiel</b>	<b>T-stuk 25mm x 3/4" binnendraad</b>
<b>Artikelnr.</b>	<b>1505-23</b>	<b>2713-20</b>	<b>1513-20</b>	<b>2760-20</b>	<b>2790-20</b>
EAN-code					
Stuk(s) per VE	3	3	4	10	10
Verpakkingsvorm	4-kleuren blisterkaart	4-kleuren displayschijf	4-kleuren blisterkaart	4-kleuren blisterkaart	Los
Toepassing	Voor de aansluiting van Pipeline en Sprinklersysteem op de waterkraan	Complete set voor de aansluiting van Pipeline en Sprinklersysteem op de watertoevoer	Voor het maken van een duurzaam drukbestendige slangverbinding	Voor automatische ontwatering van het systeem na gebruik	–
Systeem	Pipeline, Sprinklersysteem	Pipeline, Sprinklersysteem	Pipeline, Sprinklersysteem	Pipeline, Sprinklersysteem	Pipeline, Sprinklersysteem
Montage	Voor waterkranen met 26,5 mm (G 3/4")- en 33,3 mm (G 1")-draad			Op T-stuk 25 mm x 3/4"-binnendraad (2790) of koppeling van 25 mm x 3/4" buitendraad (Art.nr. 2761)	Voor installatie van het ontwateringsventiel (art.nr. 2760) in het buizenstelsel
Inhoud	1 Profi-Systeem met adapter, 2 Profi-Systeem slangstukken voor 19 mm (3/4")-tuinslangen	1 Profi-Systeem met adapter, 2 Profi-Systeem slangstukken voor 19 mm (3/4")-tuinslangen, 2 m Flex tuinslang (3/4")	Met schroefklem om de slang vast te zetten 19 mm (3/4")	1 ontwateringsventiel, 1 huls tegen vuil	–
Benodigde accessoires	Tuinslang 19 mm (3/4 inch)	–	Tuinslang 19 mm (3/4 inch)	T-stuk 25 mm met binnenschroefdraad 3/4 inch (Art.nr. 2790)	–
Eigenschappen	Met Profi-Systeem onderdelen voor hogere doorstroming en minder drukverlies	Met Profi-Systeem onderdelen voor hogere doorstroming en minder drukverlies	Ook geschikt voor de overgang van de 19 mm (3/4")- naar de 25 mm-aanvoerbuis (met verbindingstuk 2763)	Installeer op het laagste punt van het systeem, Het gehele systeem is vorstbestendig door het gebruik van een afvoerklap	Quick & Easy-snelverbindingstechniek, Zelfafdichtende schroefdraadverbinding



# GARDENA AquaPrecise

## Alles-in-één bewatering afgestemd op de behoeften van het gazon

De nieuwe AquaPrecise maakt gazonirrigatie eenvoudig en geschikt voor elke tuinvorm. Het is gemakkelijk te installeren en vereist geen planning.



### Alles-in-één

Compleet irrigatiesysteem met irrigatiecontrole, zonnepaneel, Contour Sproeikop en flowBalance-klep in één product.

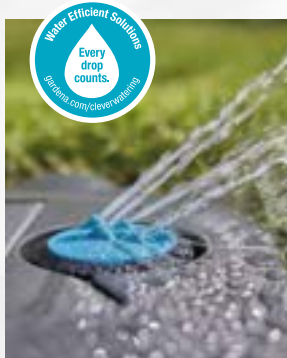

### Water efficiëntie

Contour Sproeikop voor gelijkmatige neerslag, ongeacht de vorm van de tuin.

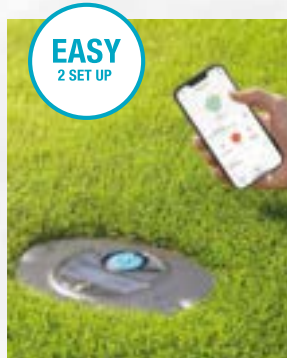

### Eenvoudige gebruikersbediening

GARDENA Bluetooth® App voor eenvoudige planning, contourprogrammering en tracking van het waterverbruik.

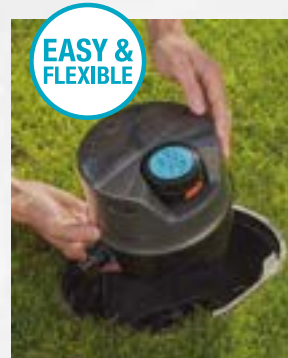

### Gemakkelijke installatie

Ondergrondse box voor eenvoudige installatie, aangesloten op de GARDENA Pipeline.

MADE IN EUROPE





New!



New!



Artikelnaam	AquaPrecise ondergronds	AquaPrecise kant-en-klaar set
Artikelnr.	16001-20	16010-20
EAN Code	 4 066407 504110	 4 066407 504134
Stuk(s) per VE	1	1
Verpakkingsvorm	4-kleuren displaydoos	4-kleuren displaydoos
Verbinding	Ondergrondse box met 3/4" buitendraad, compatibel met GARDENA Pipeline	Compatibel met GARDENA Pipeline
Montage	Ondergronds	
Gebruik	Waterbesparend gazonirrigatiesysteem voor elke tuinvorm	
Systeem	Pipeline	
Gebiedsdekking	max. 320 m <sup>2</sup> (2 bar)	
Beregeningssector	Individueel programmeerbaar van 25° - 360°	
Sproeifstand	Individueel programmeerbaar van 2,5 - 10 m	
Afdekking	Deksel voor de ondergrondse box tijdens de winter	
Vuilbestendigheid	Geïntegreerd filter	
Bediening via app	Contourprogrammering, planning en tracking via de GARDENA Bluetooth® App	
Inhoud	AquaPrecise, ondergrondse box voor eenvoudige aansluiting op GARDENA Pipeline, deksel en winterdeksel	1 AquaPrecise, 1 ondergrondse box, 3 spikes, deksel en winterdeksel, 1 "Profi" Maxi-Flow Systeem Connector Set, 2 m Flex-slang van 19 mm (3/4"), 1 Aansluitpunt, 20 m aansluitbuis van 25 mm, 2 Connectoren van 25 mm x 3/4" binnendraad, 1 Afvoerklep
Bijzondere kenmerken	Inclusief Contour Sproeikop voor contourspecifieke, precieze irrigatie; irrigatiecontrole voor gemakkelijke planning, contourprogrammering en tracking via de GARDENA Bluetooth® App; flowBalance-klep voor constante waterstroomregulering, voorkomt drukpieken voor gelijkmatige neerslaghoeveelheden, OGS waterstop met filter.	

# Het Sprinklersysteem dat uw gazon begrijpt.

## Betrouwbare, waterefficiënte gazonbewatering.

Verzonken sproeiers die permanent onder de grond kunnen worden geïnstalleerd, zorgen ervoor dat uw gazon er mooi uitziet en verdwijnen weer uit het zicht wanneer ze klaar zijn met hun werk.

**Mooi gazon** Houdt elk formaat gazon weelderig en groen

**Betrouwbaar** Berekenbaar systeem dat uw gazon verzorgt terwijl u geniet van uw vrije tijd

**Waterefficiënt** Minder bewatering voor perfecte waterabsorptie in de grond

**Intelligent en handig** Automatisch en efficiënt bewateren in combinatie met watercomputer en sensor

**Snelle en eenvoudige verbinding** Eenvoudig, veilig en flexibel te installeren dankzij de gepatenteerde Quick & Easy-technologie

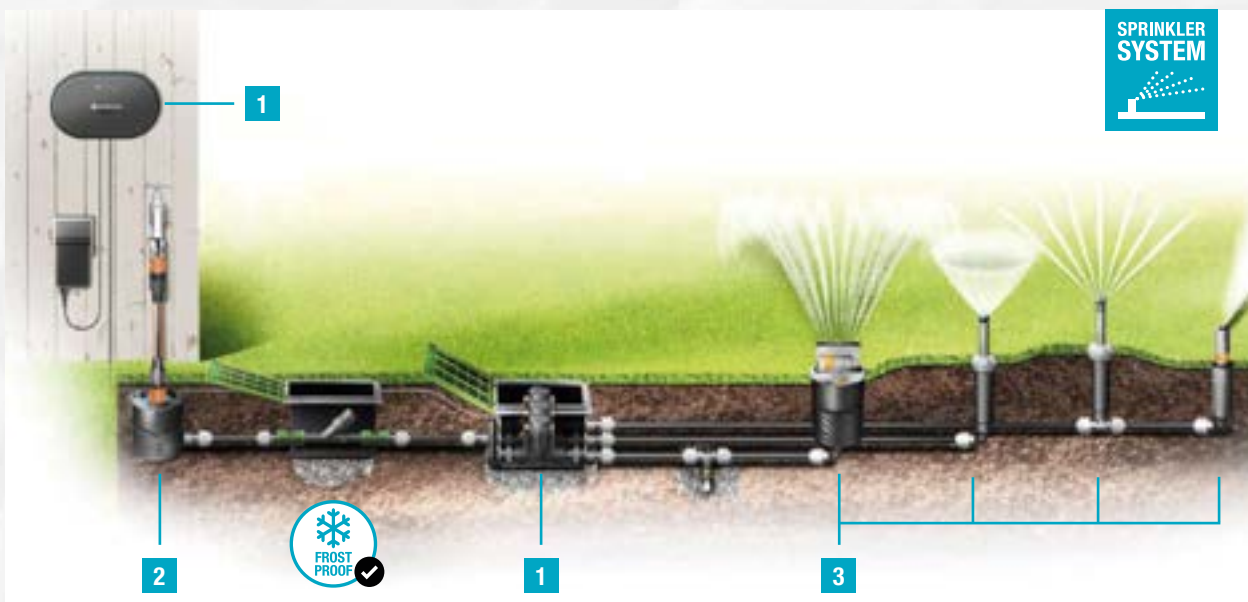

### 1 Irrigation Control en ventielen

Voor de automatisering van het Sprinklersysteem en eenvoudige regeling van verschillende bewateringszones.

- Betrouwbare en handige bewatering
- Elektronische ventielen maken het mogelijk om afzonderlijke bewateringszones te beheren
- Automatisch bewateren van elke tuingrootte, zelfs als u niet thuis bent
- Irrigation Control is mogelijk met en zonder voeding



### 2 Buizen en koppelingen

Eenvoudig aangesloten met Quick & Easy-technologie en permanent waterdicht verbonden.

- Zorg voor een betrouwbaar watertransport voor het Sprinklersysteem
- Het is zo handig: inbrengen - draaien - bevestigen
- Voor meer betrouwbaarheid: met de drukregelaar en het geïntegreerde filter worden drukpieken en vuil water bij het Sprinklersysteem voorkomen



### 3 Verzonken sproeiers







Een breed assortiment met betrouwbare modellen die flexibel in tuinen van elke grootte kunnen worden geïnstalleerd.

- Gemaakt van hoogwaardig materiaal
- Betrouwbare en gelijkmatige waterdekking
- Veel functies voor een waterbesparende gazonbewatering
- Verschillende modellen met verschillende sproeipatronen en -afstanden

## Verzonken sproeiers

<sup>1</sup> **MADE IN GERMANY**   
<sup>2</sup> **MADE IN EUROPE**















Artikelnaam	Verzonken turbinesproeier T200 <sup>1</sup>	Verzonken turbinesproeier T380 <sup>1</sup>	Verzonken zwenksproeier OS 140 <sup>2</sup>
Artikelnr.	8203-29	8205-29	8223-20
EAN-code	 4 078500 820394	 4 078500 820592	 4 078500 049528
Stuk(s) per VE	6	6	2
Verpakkingsvorm	4-kleuren displaydoos	4-kleuren displaydoos	4-kleuren displaydoos
Levering/info	–	–	–
Toepassing	Bewatering van grote gazonoppervlakken	Grotere gazons	Besproeiing van vierkante en rechthoekige oppervlakken
Systeem	Sprinklersysteem	Sprinklersysteem	Sprinklersysteem
Besproeiingsoppervlak	Tot 200 m <sup>2</sup>	Tot 380 m <sup>2</sup>	Instelbaar van 2 - 140 m <sup>2</sup>
Besproeiingssector	Traploos instelbaar van 25 - 360° 	Traploos instelbaar van 25 - 360° 	
Reikwijdte	Instelbaar van 5 - 8 m	Instelbaar van 6 - 11 m	2 - 15 m
Sproeibreedte	–	–	1 - 9,5 m
Aansluitdraad	1/2"-binnendraad	3/4"-binnendraad	3/4"-binnendraad
Vuilbestendig	Geïntegreerd filter	Geïntegreerd filter	Geïntegreerd filter
Zandbestendig turbine-aandrijfmechanisme	•	•	•
Gelijkmatige besproeiing bij een combinatie van meerdere sproeiers	Door geïntegreerde sproeikoppen naar keuze te monteren met een verschillende waterdoorvoer, voor verschillend ingestelde besproeiingssectoren Sproeikop 1: 25 - 90° Sproeikop 2: 91 - 180° Sproeikop 3: 181 - 270° Sproeikop 4: 271 - 360°		•
Te combineren met	Met verzonken sproeiers MD40, MD80, MD180, MD40/300, met turbo-aangedreven verzonken sproeier T 380, met verzonken zwenksproeier OS 140	Met verzonken sproeiers MD40, MD80, MD180, MD40/300, met turbo-aangedreven verzonken sproeier T 380, met verzonken zwenksproeier OS 140	Met verzonken sproeiers MD40, MD80, MD180, MD40/300, met turbo-aangedreven verzonken sproeiers T 200, T 380
Eigenschappen	Ingebouwde geheugenfunctie: sproeier vindt oorspronkelijk ingestelde sector automatisch terug	Ingebouwde geheugenfunctie: sproeier vindt oorspronkelijk ingestelde sector automatisch terug	Nauwkeurige instelling van de reikwijdte en sproeibreedte door regelbare doorvoercapaciteit

De werkdruk (bar) wordt ingesteld in overeenstemming met het te besproeien oppervlak.  
 De gegevens van alle pop-up sproeiers zijn verkregen met een werkdruk van 2 bar bij de sproeier.



## Verzonken sproeiers

Artikelnaam	Verzonken turbinesproeier SD30	Verzonken turbinesproeier SD80	Verzonken turbinesproeier MD40	Verzonken turbinesproeier MD80	Verzonken turbinesproeier MD180	Verzonken turbinesproeier MD40/300
Artikelnr.	8241-20	8243-20	8231-20	8232-20	8233-20	8239-20
EAN-code	 4 066407 002180	 4 066407 002203	 4 066407 002265	 4 066407 002289	 4 066407 002142	 4 066407 002166
Stuk(s) per VE	15	15	15	15	15	4
Verpakkingsvorm	4-kleuren displaydoos	4-kleuren displaydoos	4-kleuren displaydoos	4-kleuren displaydoos	4-kleuren displaydoos	4-kleuren displaydoos
Toepassing	Bewatering van kleine gazons	Bewatering van kleine gazons	Bewatering van middelgrote gazons	Bewatering van middelgrote gazons	Bewatering van middelgrote gazons	Bewatering van en boven hoge planten
Systeem	Sprinklersysteem	Sprinklersysteem	Sprinklersysteem	Sprinklersysteem	Sprinklersysteem	Sprinklersysteem
Besproeiingsoppervlak	Tot 30 m <sup>2</sup>	Tot 80 m <sup>2</sup>	Tot 40 m <sup>2</sup>	Tot 80 m <sup>2</sup>	Tot 180 m <sup>2</sup>	Tot 40 m <sup>2</sup>
Besproeiingssector	Volledig instelbaar zonder gereedschap van 5–360° 	Volledig instelbaar zonder gereedschap van 5–360° 	Volledig instelbaar zonder gereedschap van 80–360° 	Volledig instelbaar zonder gereedschap van 80–360° 	Volledig instelbaar zonder gereedschap van 80–360° 	Volledig instelbaar zonder gereedschap van 80–360° 
Reikwijdte	Instelbaar van 1,5–3 m	Instelbaar van 3–5 m	Instelbaar van 2,5–3,5 m	Instelbaar van 3,5–5 m	Instelbaar van 5–7,5 m	Instelbaar van 2,5–3,5 m
Aansluitdraad	1/2"-binnendraad	1/2"-binnendraad	1/2"-binnendraad	1/2"-binnendraad	1/2"-binnendraad	1/2"-binnendraad
Vuilbestendig	Geïntegreerd filter	Geïntegreerd filter	Geïntegreerd filter + dubbel verzonken-systeem	Geïntegreerd filter + dubbel verzonken-systeem	Geïntegreerd filter + dubbel verzonken-systeem	Geïntegreerd filter + dubbel verzonken-systeem
Type mondstuk	Sproeimondstuk	Sproeimondstuk	Roterend mondstuk	Roterend mondstuk	Roterend mondstuk	Roterend mondstuk
Te combineren met	Met Verzonken sproeier SD80	Met Verzonken sproeier SD30	Met Verzonken sproeiers MD80, MD180, MD40/300, OS 140, met Turbo-aangedreven Verzonken sproeiers T 200, T 380	Met Verzonken sproeiers MD40, MD180, MD40/300, OS 140, met Turbo-aangedreven Verzonken sproeiers T 200, T 380	Met Verzonken sproeiers MD40, MD80, MD40/300, OS 140, met Turbo-aangedreven Verzonken sproeiers T 200, T 380	Met Verzonken sproeiers MD40, MD80, MD180, OS 140, met Turbo-aangedreven Verzonken sproeiers T 200, T 380
Eigenschappen	–	–	Slimme watertechnologie verbetert waterabsorptie door de plant (tot 30% waterbesparing vs. regulier sproeien)			

De werkdruk (bar) wordt ingesteld in overeenstemming met het te besproeien oppervlak.  
De gegevens van alle pop-up sproeiers zijn verkregen met een werkdruk van 2 bar bij de sproeier.



## Verbindingsstukken

**MADE IN GERMANY** 

<b>Artikelnaam</b>	<b>L-stuk 25mm x 1/2\" buitendraad</b>	<b>L-stuk 25mm x 3/4\" buitendraad</b>	<b>L-stuk 25mm x 1/2\" buitendraad</b>	<b>L-stuk 25mm x 3/4\" buitendraad</b>	<b>L-stuk 25mm x 3/4\" binnendraad</b>
<b>Artikelnr.</b>	<b>2780-20</b>	<b>2781-20</b>	<b>2782-20</b>	<b>2783-20</b>	<b>2784-20</b>
EAN-code	 4 078500 278003	 4 078500 278102	 4 078500 278201	 4 078500 278300	 4 078500 278409
Stuk(s) per VE	10	10	10	10	10
Verpakkingsvorm	Los	Los	Los	Los	Los
Toepassing	Aansluiting voor verzonken sproeiers SD30, SD80, MD40, MD80, MD180, turbo-aangedreven verzonken sproeiers T 200	Aansluiting voor verzonken turbinesproeier T 380, verzonken zwenksproeier OS 140, multi-instelbare verzonken sproeier Aqua-Contour automatic	Aansluiting voor verzonken sproeiers SD30, SD80, MD40, MD80, MD180, turbo-aangedreven verzonken sproeiers T 200	Aansluiting in een hoek voor verzonken turbinesproeier T 380	In combinatie met de flexibele aansluitingen Art. nr. 2739 en 2740, voor flexibel uitlijnen van de verzonken sproeiers SD30, SD80, MD40, MD80, MD180, turbo-aangedreven verzonken sproeiers T 200 en T 380
Systeem	Sprinklersysteem	Sprinklersysteem	Sprinklersysteem	Sprinklersysteem	Sprinklersysteem
Quick & Easy-snelverbindingstechniek	•	•	•	•	•
Zelfafdichtende schroefdraadverbinding	•	•	•	•	•

## Verbindingsstukken

**MADE IN GERMANY** 

<b>Artikelnaam</b>	<b>L-stuk 25mm x 3/4\" binnendraad</b>	<b>T-stuk 25mm x 1/2\" buitendraad</b>	<b>T-stuk 25mm x 3/4\" buitendraad</b>	<b>T-stuk 25mm x 3/4\" binnendraad</b>
<b>Artikelnr.</b>	<b>2764-20</b>	<b>2786-20</b>	<b>2787-20</b>	<b>2790-20</b>
EAN-code	 4 078500 276405	 4 078500 278607	 4 078500 278706	 4 078500 279000
Stuk(s) per VE	10	10	10	10
Verpakkingsvorm	Los	Los	Los	Los
Toepassing	In combinatie met de flexibele aansluitingen Art.nr. 2739 en 2740, voor flexibel uitlijnen van de verzonken sproeiers SD30, SD80, MD40, MD80, MD180, OS 140, turbo-aangedreven verzonken sproeiers T 200 en T 380	Aansluiting binnen de buizenloop voor verzonken sproeiers SD30, SD80, MD40, MD80, MD180, OS 140, turbo-aangedreven verzonken sproeier T 200	Aansluiting voor verzonken turbinesproeier T 380, verzonken zwenksproeier OS 140	Voor de installatie van het aftapventiel binnen de buizenloop, in combinatie met de flexibele aansluitingen Art. nr. 2739 en 2740, voor flexibel uitlijnen van de verzonken sproeiers SD30, SD80, MD40, MD80, MD180, MD40/300, turbo-aangedreven verzonken sproeiers T 200 en T 380
Systeem	Sprinklersysteem	Pipeline, Sprinklersysteem	Sprinklersysteem	Sprinklersysteem
Quick & Easy-snelverbindingstechniek	•	•	•	•
Zelfafdichtende schroefdraadverbinding	•	•	•	•

## Verbindingsstukken voor pop-up sproeiers en accessoires

<sup>2</sup> MADE IN EUROPE



Artikelnaam	Boormal 25mm x 3/4" <sup>1</sup>	Handboor 3/4" te gebruiken met boormal <sup>1</sup>
Artikelnr.	2728-20	2765-20
EAN-code	 4 078500 272803	 4 078500 276504
Stuk(s) per VE	10	10
Verpakkingsvorm	Los in kunststof zak	4-kleuren blisterkaart
Toepassing	Sproeieraansluiting binnen de buizenloop, in combinatie met de flexibele aansluitingen Art.nr. 2739 en 2740, voor flexibel uitlijnen van de verzonken sproeiers SD30, SD80, MD40, MD80, MD180, OS 140, turbo-aangedreven verzonken sproeiers T 200 en T 380	Simpel instrument voor het doorboren van de pijp zonder boormachine
Systeem	Sprinklersysteem	Sprinklersysteem
Eigenschappen	Vaste metalen schroef maakt het monteren makkelijk	Boorkop van gehard metaal voor een lange levensduur. Handgreepopening voor het uitwerpen van het boorafval

## Verbindingsstukken voor pop-up sproeiers en accessoires

<sup>1</sup> MADE IN GERMANY



Artikelnaam	Verlengbuis 3/4" x 1/2"	Verlengbuis 3/4" x 3/4"	Flexibele aansluitlang 3/4" x 1/2"	Flexibele aansluitlang 3/4" x 3/4"
Artikelnr.	2742-20	2743-20	2739-20	2740-20
EAN-code	 4 078 5080	 4 078 5097	 4 078500 273909	 4 078500 274005
Stuk(s) per VE	20	20	10	10
Verpakkingsvorm	Los	Los	Los	Los
Levering/info	-	-	-	-
Toepassing	Voor flexibele "inline" sprinkleraansluiting in combinatie met de zadelklemmen of de T/L-stukken met binnendraad		Voor flexibele "outline" sprinkleraansluiting in combinatie met de zadelklemmen of de T/L-stukken met binnendraad	
Systeem	Sprinklersysteem	Sprinklersysteem	Sprinklersysteem	Sprinklersysteem
Eigenschappen	Naar wens in te korten			

# Sproeier aansluiting

### Sproeier-aansluitmogelijkheden voor flexibele installatie

Gepatenteerde verbindingstechniek "Quick & Easy" **1** of in combinatie met de flexibele sproeieraansluitingen 2739 en 2740 **2**, voor flexibele "outline" plaatsing van de verzonken turbinesproeiers en verzonken sproeiers. Er zijn verschillende opties mogelijk: Binnen het buisverloop met T-stuk, hoekverbinding met hoekstuk of eindverbinding met L-stuk.

Als alternatief voor het T-stuk: **3** zadelklem voor montage zonder de leiding door te knippen.

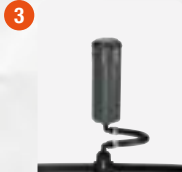
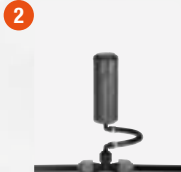
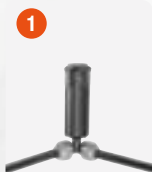









## Verbindingsstukken

**MADE IN GERMANY** 

				
<b>Artikelnaam</b>	<b>Eindstuk 25mm</b>	<b>Verbindingsstuk 25mm x 3/4" binnendraad</b>	<b>Verbindingsstuk 25mm x 1" binnendraad</b>	<b>Verbindingsstuk 25mm x 1" buitendraad</b>
<b>Artikelnr.</b>	<b>2778-20</b>	<b>2761-20</b>	<b>2762-20</b>	<b>2763-20</b>
EAN-code	 4 078500 277808	 4 078500 276108	 4 078500 276207	 4 078500 276306
Stuk(s) per VE	10	10	10	10
Verpakkingsvorm	Los	Los	Los	Los
Toepassing	Voor het afsluiten van de aanvoerbuis	Voor het aansluiten van de MD40/300 voor buisaansluiting op het aansluitpunt, de regelaar en het afsluitventiel en voor directe aansluiting van het sproeiersysteem op de watertoevoer voor huishoudelijk gebruik	Voor buisaansluiting op de ventielboxen V1 en V3, op de drukregelaar en voor directe aansluiting van het sproeiersysteem op de watertoevoer voor huishoudelijk gebruik	Voor leidingverbinding naar de bewateringsventielen, de drukregelaar en voor rechtstreekse verbinding van het Sprinklersysteem met de huishoudelijke watervoorziening
Systeem	Sprinklersysteem	Sprinklersysteem	Sprinklersysteem	Sprinklersysteem
Quick & Easy-snelverbindingstechniek	•	•	•	•
Zelfafdichtende schroefdraadverbinding	–	•	•	•

## Verbindingsstukken

**MADE IN GERMANY** 

				
<b>Artikelnaam</b>	<b>T-stuk 25mm</b>	<b>L-stuk 25mm</b>	<b>Verbindingsstuk 25mm</b>	<b>Reduceer adapter 32-25mm</b>
<b>Artikelnr.</b>	<b>2771-20</b>	<b>2773-20</b>	<b>2775-20</b>	<b>2777-20</b>
EAN-code	 4 078500 277105	 4 078500 277303	 4 078500 277501	 4 078500 277709
Stuk(s) per VE	10	10	10	10
Verpakkingsvorm	Los	Los	Los	Los
Toepassing	Voor het maken van aftakkingen in de aanvoerbuis	Om de richting van de aanvoerbuis te veranderen	Voor het verlengen van de aanvoerbuis	Verloop van 32 mm naar 25 mm buis
Systeem	Sprinklersysteem	Sprinklersysteem	Sprinklersysteem	Sprinklersysteem
Quick & Easy-snelverbindingstechniek	•	•	•	•

## Buizen & Accessoires

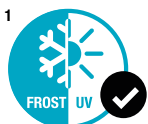

<sup>2</sup> **MADE IN EUROPE**

Artikelnaam	Aanvoerbuīs 25m 25mm <sup>1,2</sup>	Aanvoerbuīs 50m 25mm <sup>1,2</sup>	Aanvoerbuīs 10m 25mm <sup>1,2</sup>	Pijpsnijder 25 mm
Artikelnr.	2700-20	2701-20	2718-20	2727-20
EAN-code	 4 078500 270007	 4 078500 270106	 4 078500 271806	 4 078500 057974
Stuk(s) per VE	1	1	1	3
Verpakkingsvorm	4-kleuren productkaart	4-kleuren productkaart	4-kleuren productkaart	4-kleuren displaydoos
Toepassing	Systeembuizen	Systeembuizen	Systeembuizen	Voor het snijden en afbramen van aanvoerbuizen van 25 mm
Systeem	Pipeline, Sprinklersysteem	Pipeline, Sprinklersysteem	Pipeline, Sprinklersysteem	–
Lengte	25 m	50 m	10 m	–
Montage	Onder- en bovengronds te plaatsen	Onder- en bovengronds te plaatsen	Onder- en bovengronds te plaatsen	–
Buitendiameter	25 mm	25 mm	25 mm	–
Werkdruk	Max. 6 bar	Max. 6 bar	Max. 6 bar	Voor het recht snijden van buizen in één handeling, mogelijkheid om af te bramen voor eenvoudige installatie met de GARDENA "Quick & Easy" aansluitingen, tweezijdig mes
UV-bestendig, niet-lichtdoorlatend	•	•	•	•
Verouderings- en weerbestendig	•	•	•	•

## Toebehoren





<sup>1</sup> **MADE IN EUROPE**

Artikelnaam	Regulator en afsluitklep <sup>1</sup>	Drukregelaar
Artikelnr.	8264-20	8200-20
EAN-code	 4 078500 057950	 4 066407 002227
Stuk(s) per VE	2	2
Verpakkingsvorm	4-kleuren displaydoos	4-kleuren displaydoos
Gebruik	Voor traploze regulering en uitschakeling van individuele sproeiers of irrigatiezones	Drukverlaging tot max 3,1 bar
Waterstroom	–	45 l/u - 4300 l/u
System	Sprinklersysteem	Sprinklersysteem
Instalatie	Ondergronds	Onder- en bovengronds
Afdekking	Verzonken bolvormige afdekking	•
Verwijderbaar filter	•	•
Verbinding	3/4" buitendraad	1" buitendraad
Eigenschappen	–	Verwijderbaar filter voor vuilbescherming inbegrepen

## Toebehoren

<sup>1</sup> **MADE IN GERMANY** 



Artikelnaam	Prof-systeem aansluitset <sup>1</sup>	Aansluitgarnituur <sup>1</sup>	Kraanaansluitstuk	Ontwateringsventiel	Ontwateringsventiel set
Artikelnr.	1505-23	2713-20	1513-20	2760-20	2770-20
EAN-code	 4 078500 150545	 4 078500 271301	 4 078500 151306	 4 078500 276009	 4 078500 057998
Stuk(s) per VE	3	3	4	10	4
Verpakkingsvorm	4-kleuren blisterkaart	4-kleuren displayschijf	4-kleuren blisterkaart	4-kleuren blisterkaart	4-kleuren displaydoos
Toepassing	Voor de aansluiting van Pipeline en Sprinklersysteem op de waterkraan	Complete set voor de aansluiting van Pipeline en Sprinklersysteem op de watertoevoer	Voor het maken van een duurzaam drukbestendige slangverbinding	Voor automatische ontwatering van het systeem na gebruik	Voor het handmatig ontwateren of doorblazen van GARDENA producten en systemen
Systeem	Pipeline, Sprinklersysteem	Pipeline, Sprinklersysteem	Pipeline, Sprinklersysteem	Pipeline, Sprinklersysteem	Pipeline, Besproeiingssysteem, Original GARDENA Systeem, Profi Systeem
Montage	Voor waterkranen met 26,5 mm (G 3/4")- en 33,3 mm (G 1")-draad			Op T-stuk 25 mm x 3/4"-binnendraad (2790) of koppeling van 25 mm x 3/4" buitendraad (Art.nr. 2761)	–
Inhoud	1 Profi-Systeem met adapter, 2 Profi-Systeem slangstukken voor 19 mm (3/4")-tuinslangen	1 Profi-Systeem met adapter, 2 Profi-Systeem slangstukken voor 19 mm (3/4")-tuinslangen, 2 m Flex tuinslang (3/4")	Met schroefklem om de slang vast te zetten 19 mm (3/4")	1 ontwateringsventiel, 1 huls tegen vuil	1 ventiel, 1 slangstuk, 1 Original GARDENA Systeem adapter, 1 Profi Systeem adapter
Benodigde accessoires	Tuinslang 19 mm (3/4 inch)	–	Tuinslang 19 mm (3/4 inch)	T-stuk 25 mm met binnenschroefdraad 3/4 inch (Art.nr. 2790)	Compressor, luchtpomp of fietspomp
Eigenschappen	Met Profi-Systeem onderdelen voor hogere doorstroming en minder drukverlies	Met Profi-Systeem onderdelen voor hogere doorstroming en minder drukverlies	Ook geschikt voor de overgang van de 19 mm (3/4")- naar de 25 mm-aanvoerbuis (met verbindingstuk 2763)	Installeer op het laagste punt van het systeem, Het gehele systeem is vorstbestendig door het gebruik van een afvoerlepel	–

## Sproeiersets

**MADE IN GERMANY** 



Artikelnaam	Verzonken zwenksproeier OS 140 set
Artikelnr.	8221-20
EAN-code	 4 078500 822107
Stuk(s) per VE	1
Verpakkingsvorm	4-kleuren displaydoos
Productinformatie	Zie Art.nr. 8223-20
Inhoud	1 x "Profi" Systeem aansluitgarnituur, 2 m Classic-slang 19 mm (3/4"), 1 x Aansluitdoos, 20 m aanvoerbuis 25 mm, 1 x verbindingstuk 25 mm x 3/4"-binnendraad, 1 x T-stuk 25 mm x 3/4"-binnendraad, 1 x ontwateringsventiel, 1 x L-stuk 25 mm x 3/4"-buitendraad, 1 x verzonken zwenksproeier OS 140

# GARDENA meerkanals besproeiingsbesturing

## Een volledig assortiment besturingscomputers voor een perfecte besproeiing

GARDENA besproeiingscomputers zijn vooral geschikt, wanneer de hoeveelheid water van de waterkraan ontoereikend is, om het gehele besproeiingssysteem in een keer te gebruiken of wanneer er per tuinooppervlak een verschillende hoeveelheid water nodig is.

De smart Irrigation Control is volledig geïntegreerd in het GARDENA smart system.

Alle besproeiingsprogramma's kunnen volledig ingesteld worden via de smart system App, hetgeen zorgt voor GARDENA's systeem-denken. Alles kan overal vandaan worden bediend.

Voor een batterij gevoede oplossing maakt het beregeningsventiel 9 V Bluetooth® nu app-configuratie van meerdere kleppen mogelijk, onafhankelijk van kabels en stroomnet.

- Ventielbediening met of zonder stroomaansluiting is mogelijk - batterij gevoed of 230 V aansluiting op het stroomnet
- Talloze onafhankelijke programma's voor elk beregeningsventiel mogelijk
- Eenvoudige programmering via gebruikersinstructies
- Sensoraansluiting voor waterbesparende bewatering. Bodemvochtigheidssensor voorkomt bewatering als de grond vochtig genoeg is

### Met netvoeding

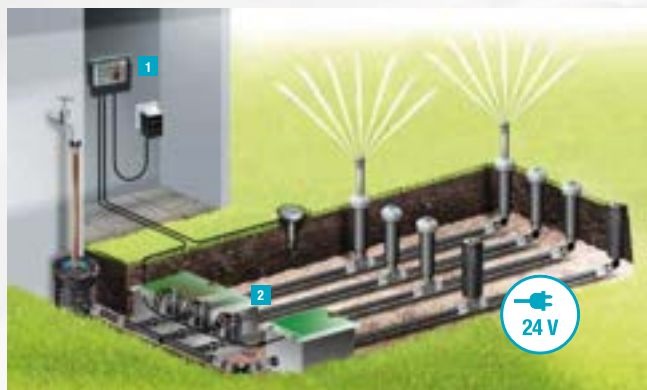

#### Programmering van de ventielen per kabel

Via de op een wand bevestigde besproeiingsbesturing **1** krijgen de ventielen **2** direct via een kabel de impuls, wanneer de waterdoorstroming geopend en gesloten moet worden. Daarbij kunnen maximaal zes beregeningsventielen van 24 volt volautomatisch worden bestuurd.



### Bluetooth 9V batterij



#### Beregeningsventiel 9 V Bluetooth®



##### Directe controle tot 10 m

Zorg voor uw tuin met uw smartphone als afstandsbediening en een tik op onze gebruiksvriendelijke GARDENA Bluetooth®-app.



##### Bluetooth® -verbinding

Pak uw smartphone, open de GARDENA Bluetooth®-app en u kunt zonder gedoe aan de slag.



##### Eenvoudige configuratie

De GARDENA Bluetooth®-app biedt stapsgewijze instructies voor het instellen en configureren van uw Bluetooth®-apparaat.



##### Gemakkelijk plannen

De GARDENA Bluetooth®-app helpt u met een planning assistent heel goed voor uw tuin te zorgen.

## Modulaire besturing 24 V





Artikelnaam	Meerkanaalsbesproeiingscomputer 4030	Meerkanaalsbesproeiingscomputer 6030	smart Irrigation Control
Artikelnr.	1283-20	1284-20	19035-20
EAN-code			
Stuk(s) per VE	2	2	1
Verpakkingsvorm	4-kleuren displaydoos	4-kleuren displaydoos	4-kleuren displaydoos
Toepassing	Besturing van max. 4 beregeningsventielen 24 V, voor binnenshuis en buiten beschermd tegen regen	Besturing van max. 6 beregeningsventielen 24 V, voor binnenshuis en buiten beschermd tegen regen	Voor het bewateren van verschillende zones via de GARDENA smart App, tot zes 24 V beregeningsventielen per apparaat
Geschikt voor	Beregingsventiel 24 V (Art.nr. 1278), Bodemvochtigheidssensor (Art.nr. 1867)		Beregingsventiel 24 V (Art.nr. 1278), smart Sensor (Art.nr. 19040)
Energievoorziening	230V / 24V		230V / 36V
Aantal bestuurbare beregeningsventielen 24 V	4	6	6
Individuele beregeningsprogramma's per ventiel	3	3	Individueel in te stellen via GARDENA smart App
Besproeiingsduur per programma	1 min. - 3 uur 59 min., centraal te wijzigen van 0 - 200%		Individueel in te stellen via GARDENA smart App
Geschikt voor installatie buitenshuis	Alleen onder een afdak		• Beschermklasse IP X4
Masterkanaal voor aansturing van een pomp	•	•	•
Verbinding met ventielen	24V Aansluitkabel (Artikelnr. 1280)		24 V Aansluitkabel (Art.nr. 1280)
Beveiliging tegen stroomuitval	9 V alkaline batterij (niet inbegrepen)		–
Aan te sturen via de smart App	–		Gratis downloaden, geschikt voor smartphone, tablet en web
Uitbreidbaar	–		Met alle andere applicaties van het smart system
Benodigheden	–		Gateway, (Wi-Fi) modem en een internetaansluiting - smartphone, tablet of pc
Eigenschappen	Bodemvochtigheidssensor (Art.nr. 1867) kan verbonden worden.		Volledige controle via de GARDENA smart App



## Toebehoren 24 V

<sup>1</sup> **MADE IN GERMANY** 



Artikelnaam	Beregeningsventiel 24V <sup>1</sup>	Kabel 15 meter	Kabelklemmen
Artikelnr.	1278-20	1280-20	1282-20
EAN-code	 4 078500 127806	 4 078500 128001	 4 078500 128209
Stuk(s) per VE	4	4	4
Verpakkingsvorm	4-kleuren displaydoos	4-kleuren banderol	4-kleuren blisterkaart
Inhoud	–	–	6 stuk
Toepassing	Aansluiting op één GARDENA besproeiingscomputer per kabel	Aansluiting van max. 6 beregeningsventielen 24 V op één GARDENA besproeiingscomputer	Voor een waterdichte aansluiting van de verbindingkabel 24 V op een beregeningsventiel 24 V bij gebruik van de ventielbox V1
Geschikt voor	Besproeiingscomputer 4030 (Art.nr. 1283), 6030 (Art.nr. 1284), uitbreidingsmodule 2040 (Art.nr. 1277), smart Irrigation Control (Art.nr. 19035, 19210)		Verbindingkabel 24 V (Art.nr. 1280)
Geschikt voor installatie buitenshuis	•	•	–
Eigenschappen	Manueel openen / sluiten mogelijk, zelfreinigend fijnfilter voor storingsvrije besturingstechniek, werkdruk van 0,5 tot 12 bar, met 1" binnendraad	15 m, kabeldoorsneden 7 x 0,5 mm <sup>2</sup> , max. kabellengte 30 m, max. spanning 30 V	Eenvoudige kabelverbinding door druk op de knop, kabeldoorsnede van 0,33 tot 1,5 mm <sup>2</sup> , max. kabeldiameter 3,9 mm, max. spanning 30 V

## Modulaire besturing 9 V en 24 V

<sup>1</sup> **MADE IN GERMANY** 





Artikelnaam	Ventielbox v1 <sup>1</sup>	Ventielbox v3 <sup>1</sup>	Connector 1"-1"
Artikelnr.	1254-20	1255-20	2758-20
EAN-code	 4 078500 125406	 4 078500 125505	 4 078500 055291
Stuk(s) per VE	2	2	4
Verpakkingsvorm	4-kleuren banderol	4-kleuren banderol	4-kleuren displaydoos
Inhoud	1 stuk	1 stuk	1 stuk
Toepassing	Voor 1 beregeningsventiel 9 V of 24 V en de drukregelaar	Voor max. 3 beregeningsventielen 9 V of 24 V	Verbind twee V3 ventielboxen of de drukregelaar
Geschikt voor	Beregeningsventiel 9 V (Art.nr. 1285), beregeningsventiel 24 V (Art.nr. 1278) Drukregelaar (art.nr. 8200)	Beregeningsventiel 9 V (Art.nr. 1251), beregeningsventiel 24 V (Art.nr. 1278)	Ventielbox V3 (Art.nr. 1255) Drukregelaar (art.nr. 8200)
Eigenschappen	Telescoop-schroefverbinding voor eenvoudige ventielmontage/-demonterings, deksel met kindveilige sluiting, 2 x 1"-buitendraad	Watertoevoer vanaf 3 kanten naar keuze, telescoop-schroefverbinding voor eenvoudige ventielmontage/-demonterings, kabelaanluitbox beschermt tegen water, voor overzichtelijke 24 V-kabelverbinding, centrale ontwateringsdop om de leiding voor de winter leeg te laten lopen, deksel met kindveilige sluiting, 4 x 1"-buitendraad	–

## Modulaire besturing 9 V en toebehoren

<sup>1</sup> **MADE IN GERMANY** 



Artikelnaam	Beregeningsventiel 9V Bluetooth <sup>®1</sup>	Ventielbox 9V Bluetooth set <sup>®1</sup>	Besturingsmodule 9V Bluetooth <sup>®</sup>
Artikelnr.	1285-20	1286-20	1287-20
EAN-code	 4 078500 052948	 4 078500 052986	 4 078500 052993
Stuk(s) per VE	2	1	2
Verpakkingsvorm	4-kleuren displaydoos	4-kleuren wikkel	4-kleuren displaydoos
Inhoud	Ventielbox V3, 3 x bewateringsventiel 9V Bluetooth <sup>®</sup>	3 x bewateringsventiel met 9V-regeleenheid Bluetooth <sup>®</sup>	Besturingsmodule 9V Bluetooth <sup>®</sup>
Toepassing	Batterij gevoede ventielklepsturing van bewateringssystemen zonder 230 V netspanning. Eenvoudige configuratie van programmering met de GARDENA Bluetooth <sup>®</sup> -app	Batterij gevoede ventielklepsturing van bewateringssystemen zonder 230 V netspanning. Eenvoudige configuratie van programmering met de GARDENA Bluetooth <sup>®</sup> -app	Voor ombouw van GARDENA 9 V magneetventielen tot 2020. Vervangt 9 V stuurmodule en programmeerconsole. Eenvoudige programmeerconfiguratie met de GARDENA Bluetooth <sup>®</sup> app
Geschikt voor	Bodemvochtigheidssensor (Art.nr. 1867)	Bodemvochtigheidssensor (Art.nr. 1867)	Geschikt voor Bodemvochtigheidssensor (Art.nr. 1867) Bodemvochtigheidssensor (Art.nr. 1867) Programmeerbaar magneetventiel 9 V (Art.nr. 1251) (tot 2020)
Energievoorziening	1x 9 V alkaline (niet inbegrepen), ca. 1 jaar werkend	3x 9 V alkaline (niet inbegrepen), ca. 1 jaar werkend	3x 9 V alkaline (niet inbegrepen), ca. 1 jaar werkend
Werkdruk	0,5–12 bar	0,5–12 bar	–
Aantal schema's (start, duur, intervallen)	6	6 per ventiel	6
Start van bewateren	Tijd instelbaar per schema	Tijd instelbaar per schema	Tijd instelbaar per schema
Besproeiingsduur	1 min - 10 uur. per schema	1 min - 10 uur. per schema	1 min - 10 uur. per schema
Besproeiingsfrequentie	Dagen van de week per schema	Dagen van de week per schema	Dagen van de week per schema
Eigenschappen	GARDENA Bluetooth <sup>®</sup> -app, technische vereisten: minimaal Android 5.0 of iOS 12.X, Bluetooth Low Energy 4.0, willekeurig aantal ventielkleppen kan worden toegevoegd, energiebesparende 9 V elektromagnetische ventielkleptechnologie, handmatig openen/sluiten mogelijk, stromingsgeoptimaliseerde ventielklepgeometrie voor minimale drukverliezen, met 1" binnendraad, LED-indicator voor Bluetooth-sigitaal, batterijwaarschuwing, actieve bewatering	GARDENA Bluetooth <sup>®</sup> -app, gebruiksklare set, uitbreidbaar, technische benodigdheden: minimaal Android 5.0 of iOS 12.X, Bluetooth Low Energy 4.0, energiebesparende 9 V elektromagnetische ventielkleptechnologie, handmatig openen/sluiten mogelijk, stromingsgeoptimaliseerde ventielklepgeometrie voor minimale drukverliezen, met 1" binnendraad, LED-indicator voor Bluetooth-sigitaal, batterijwaarschuwing, actieve bewatering	GARDENA Bluetooth <sup>®</sup> -app, technische vereisten: minimaal Android 5.0 of iOS 12.X, Bluetooth Low Energy 4.0. LED-indicatoren voor Bluetooth <sup>®</sup> -activering en waarschuwing lage batterijspanning





## Accessoires en connectoren voor meerkanaals bediening

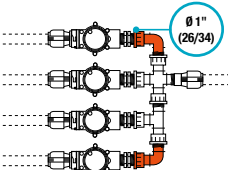

<b>Artikelnaam</b>	<b>Ventiel-L-stuk 1"bd x 1"</b>
<b>Artikelnr.</b>	<b>2752-20</b>
EAN-code	 4 078500 275200
Stuk(s) per VE	10
Verpakkingsvorm	Los
Levering/info	–
Toepassing	Voor eenvoudige montage van de ventielen
Bijzonderheden	Met 1 binnendraad uitgang 26/34 en 1 buitendraad uitgang 26/34. Moerensysteem voor gemakkelijke montage en demontage van magneetventielen
Toepassing	

## Accessoires en connectoren voor meerkanaals bediening

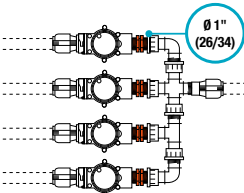
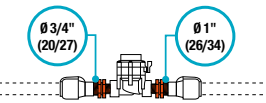
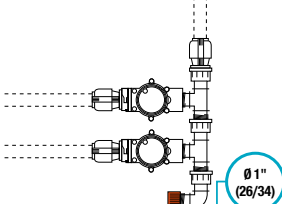

<b>Artikelnaam</b>	<b>Ventiel-verbindingstuk 1"x1"</b>	<b>Ventielverbindingstuk 1"x3/4"</b>	<b>Eind-stuk 1"</b>
<b>Artikelnr.</b>	<b>2753-20</b>	<b>2754-20</b>	<b>2756-20</b>
EAN-code	 4 078 5103	 4 078 5110	 4 078500 275606
Stuk(s) per VE	20	20	10
Verpakkingsvorm	Los	Los	Los
Levering/info	–	–	–
Toepassing	Om het ventiel aan te sluiten	Om het ventiel aan te laten sluiten op een haakse bocht van nippel 2753	Om uitgangen die niet worden gebruikt af te sluiten
Bijzonderheden	Met 2 buitendraads aansluitingen 26/34	Met 2 buitendraadsaansluitingen voor 20/27 en 26/34	Handig om de installatie door te spoelen
Toepassing			



# GARDENA besproeiingscomputers

Het nieuwe complete assortiment besproeiingscomputers voor een automatische en waterbesparende besproeiing.

- Automatische besproeiing met mobiele sprinklers, Micro-Drip system of Sprinklersystem, de waterbesparende oplossing die u de tijd geeft om meer van uw tuin te genieten.
- "Safe stop" technologie voor een 100% veilige sluiting. Deze technologie voorkomt besproeiing als het batterijniveau te laag is.



## Voor balkon- en patiëbezitters

- Handmatige timer op de kraan
- Water Control Flex

Standaard programmeer mogelijkheden

Innovatieve functies zoals optimale bewateringsopties voor potplanten.



## Voor veeleisende tuinliefhebbers

- Besproeiingscomputer Select
- Besproeiingscomputer Bluetooth®
- Besproeiingscomputer MultiControl Duo

Flexibele bewatering dankzij individuele programmering voor verschillende toepassingen



## Voor gepassioneerde tuinierders

- Besproeiingscomputer Master
- smart Water Control

Besproeiingscomputer Master is individueel programmeerbaar tot max. zes onafhankelijke schema's.

## Unieke, gebruiksvriendelijke bediening

- Eenvoudig aan te passen dankzij de druk en draaiknop
- Groot display met schuine bedieningsknoppen maken het eenvoudig om instellingen aan te passen
- Schuine display voor optimale leesbaarheid
- Weerbestendige elektronica







## Waterbesparing:

De optionele bodemvochtigheidssensor meet het vochtgehalte van de grond en voorkomt onnodig gepland bewateren.



**MADE IN GERMANY**





Artikelnaam	Watertimer	Besproeiingscomputer Flex Control	Besproeiingscomputer Select Control	Besproeiingscomputer Bluetooth®
<b>Artikelnr.</b>	<b>1169-20</b>	<b>1890-20</b>	<b>1891-20</b>	<b>1889-20</b>
EAN-code	 4 078500 116909	 4 078500 045759	 4 078500 045698	 4 078500 052863
Stuk(s) per VE	2	2	2	2
Verpakkingsvorm	4-kleuren blisterkaart	4-kleuren displaydoos	4-kleuren displaydoos	4-kleuren displaydoos
Levering/Info	–	–	–	–
Programmeerbare uitgangen	1	1	1	1
Energievoorziening	Mechanisch	1x 9 V alkaline (niet inbegrepen)	1x 9 V alkaline (niet inbegrepen)	1x 9 V alkaline (niet inbegrepen)
Bedieningselementen	Draaiknop	Grote draaiknop voor selectie, knop voor bevestiging	Draai de knop voor selectie en bevestig met de knop	GARDENA Bluetooth® App, knop voor handmatige bewatering
LCD display met menu	–	•	•	–
Aantal schema's per dag (start, duur, intervallen)	–	1	3	3
Start van bewateren	Bij activatie	Tijd instelbaar	Tijd instelbaar	Tijd instelbaar
Besproeiingsduur	5 – 120 min.	1 sec. – 99 min.	1 min - 7 uur 59 min. per schema	1 min - 4 uur. per schema
Besproeiingsfrequentie	–	elke 4/6/8/12/24/48/72 uren	Dagen van de week	Dagen van de week
Afneembaar bedieningspaneel – voor handmatige bediening weg van de kraan	–	•	•	•
Compatibel met sensor — optioneel De sensor detecteert de bodemvochtigheid en voorkomt onnodige bewateringsschema's.	–	•	•	•
Handmatig gebruik	•	• Met automatische stop	• Met automatische stop	• Met automatische stop
Weergave batterijspanning	–	•	•	•
Safe Stop technologie	–	•	•	•
Kinderslot van het scherm	–	•	•	–
Weerbestendig	•	•	•	•
Aansluitdraad voor waterkraan	26,5 mm (G 3/4"), 33,3 mm (G 1")	26,5 mm (G 3/4"), 33,3 mm (G 1")	26,5 mm (G 3/4"), 33,3 mm (G 1")	26,5 mm (G 3/4"), 33,3 mm (G 1")
Werkdruk	0,5–12 bar	0,5–12 bar	0,5–12 bar	0,5–12 bar
Te gebruiken met	–	Bodemvochtigheidssensor (Art. nr. 1867)	Bodemvochtigheidssensor (Art. nr. 1867)	Bodemvochtigheidssensor (Art. nr. 1867)
Eigenschappen	Automatische waterstop, waterstroom is instelbaar	Flexibele instelling met grote draaiknop en bevestigingsknop; korte cycli mogelijk – ideaal voor het gebruik met het Micro-Drip systeem	Individuele instelling op basis van 3 verschillende programma's, intuïtieve werking via de draaiknop	GARDENA Bluetooth®-app, technische vereisten: minimaal Android 8.0 of iOS 13.X, Bluetooth® Low Energy 4.0, LED-indicator voor bewatering actief, Bluetooth®-signaal, batterijwaarschuwing

**MADE IN GERMANY**







**smart**



Artikelnaam	Besproeiingscomputer Master Control	Besproeiingscomputer MultiControl duo	smart Water Control <sup>1</sup>
Artikelnr.	<b>1892-20</b>	<b>1874-20</b>	<b>19031-20</b>
EAN-code	 4 078500 045636	 4 078500 187404	 4 078500 018869
Stuk(s) per VE	2	2	2
Verpakkingsvorm	4-kleuren displaydoos	4-kleuren displaydoos	4-kleuren displaydoos
Levering/Info	–	–	–
Programmeerbare uitgangen	1	2	1
Energievoorziening	1x 9 V alkaline (niet inbegrepen)	1x 9 V alkaline (niet inbegrepen)	3 x AA 1,5 V alkaline batterijen (LR6, niet inbegrepen)
Bedieningselementen	Draai de knop voor selectie en bevestig met de knop	5 knoppen	smart App, knop voor handmatige bewatering
LCD display met menu	• High-quality LCD scherm met menu-structuur	•	–
Aantal schema's per dag (start, duur, intervallen)	6	1 schema	Vrije selectie
Start van bewateren	Tijd instelbaar	Tijd instelbaar	Tijd instelbaar
Besproeiingsduur	1 min - 4 uur. per schema	1 min - 3 uur 59 min (per uitgang)	1 min - 10 h
Besproeiingsfrequentie	Dagen van de week	Besproeiingsdagen naar wens instelbaar of elke 2e/3e/7e dag	Besproeiingsdagen naar wens instelbaar
Afneembaar bedieningspaneel – voor handmatige bediening weg van de kraan en voorkomt onnodige plannings	•	•	–
Compatibel met sensor — optioneel De sensor detecteert de bodemvochtigheid en voorkomt onnodige bewateringsschema's.	•	•	•
Handmatig gebruik	• Met automatische stop	• Met automatische stop	• Met automatische stop
Weergave batterijspanning	•	•	•
Safe Stop technologie	•	–	•
Kinderslot van het scherm	•	•	•
Weerbestendig	•	•	•
Aansluitdraad voor waterkraan	26,5 mm (G 3/4"), 33,3 mm (G 1")	26,5 mm (G 3/4"), 33,3 mm (G 1")	26,5 mm (G 3/4"), 33,3 mm (G 1")
Werkdruk	0,5–12 bar	0,5 - 12 bar	0,5 - 12 bar
Te gebruiken met	Waterverdeler (Art.nr. 1197) of bodemvochtigheidssensor (Art.nr. 1867)	Bodemvochtigheidssensor (Art.nr. 1867)	Alle smart system producten en waterverdeler 1197-20, smart Sensor (Art.nr. 19040)
Eigenschappen	Grote LCD-display met flexibele menuweergave in selecteerbare talen: DE, EN, FR, NL, ZW, IT, ES, PL, CS, HU, individuele instellingsopties van zes onafhankelijke schema's, intuïtieve bediening met slechts één knop, verkort de besproeiingsduur voor alle schema's in één stap op basis van het seizoen, pauzeert de "regen uit" -functie het sproeien van 1-9 dagen, bestuurt u tot zes sproeisystemen met automatische waterverdeler (Art.nr. 1197)	Met groot LCD display voor zeer eenvoudige programmering, beide uitgangen regelbaar via sensoren	LED-lampjes voor actieve besproeiing, signaalsterkte, batterijwaarschuwing. Vereisten: Gateway, (Wi-Fi) router en internettoegang – smartphone, tablet of pc, continu extra functies in de smart system App, volledig automatische besturing via een smart Sensor.



Artikelnaam	Bodemvochtigheidssensor	Sensor verlengkabel	smart Sensor	Waterverdeler automatic
Artikelnr.	1867-20	1868-20	19040-20	1197-20
EAN-code	 4 078500 045575	 4 078500 045551	 4 078500 049009	 4 078500 119726
Stuk(s) per VE	2	2	1	2
Verpakkingsvorm	4-kleuren displaydoos	4-kleuren displaydoos	4-kleuren displaydoos	4-kleuren displaydoos
Levering/info	–	–	–	–
Toepassing	Voor een optimale waterbesparende bewatering. Aansluiting op een GARDENA besproeiingscomputer. Meet de bodemvochtigheid en voorkomt een gepland besproeiingsprogramma als een vooraf ingesteld vochniveau is bereikt.	Voor het verlengen van de aansluitkabel van sensoren tot max. 105 m	Het meten van factoren zoals bodemvochtigheid, lichtsterkte en buitentemperatuur door de smart Water Control door gebruik te maken van de smart App.	Volautomatische besturing van max. 6 bovengrondse besproeiingssectoren na elkaar.
Geschikt voor	GARDENA Besproeiingscomputer Flex (Art.nr. 1890), Select (Art.nr. 1891), Bluetooth® (Art.nr. 1889), Master (Art. nr. 1892), MultiControl duo (Art.nr. 1874), besproeiingsbesturing 4030 (Art.nr. 1283) en 6030 (Art.nr. 1284), beregeningsventiel 9VBluetooth® (Art. nr. 1285), Tuinpomp 6300 (Art.nr. 9058), tuinpomp 6500 (Art.nr. 9059), hydrofoorpomp 5600 (Art.nr. 9067), hydrofoorpomp 6300 (Art.nr. 9068)	Bodemvochtigheidssensor (Art.nr. 1867)	Alle smart system Sets	GARDENA Besproeiingscomputer Master (Art.nr. 1892),
Energievoorziening	2 x AA 1,5 V alkaline batterijen (LR6, niet inbegrepen), werking ca. 1 jaar	–	2 x AA 1,5 V alkaline batterijen (LR6, niet inbegrepen)	Mechanisch
LED status indicatie	–	–	Signaalsterkte van de draadloze verbinding naar de gateway	–
Bediening via smart App	–	–	Gratis downloaden, geschikt voor smartphone, tablet en web	–
Benodigheden	–	–	smart Gateway, WLAN router en internet toegang - smartphone, tablet of pc	–
Eigenschappen	Instellen van de vochniveau limieten op besproeiingscomputer Flex, Select, Master of Bluetooth® (in app), gestandaardiseerde waarde voor alle andere GARDENA besproeiingssyste-men met sensoraansluiting. Energie-besparende werking voor een lange levensduur van de batterij. Compact, zeer plat ontwerp voor permanent ge-bruik in gazons en beplante gebieden. Permanent betrouwbaar sensorsysteem door elektrothermisch meetprincipe	Lengte 10 m, gebruik boven- of ondergronds, dankzij tegen vocht beschermde connectoren	Gemeten waarden: Bodemvochtigheid 0 – 100% Buitentemperatuur -1 - +50 °C	Tuingebieden worden bewaterd volgens de programmering van de besproeiingscomputer na elkaar. Met 26,5 mm (G 3/4) aansluiting. Compleet met 7 kraanaansluitstukken en 4 eindstukken.



## Waterbesparende sensortechnologie

De Flex, Select, Master en MultiControl Duo besproeiingscomputers zijn compatibel met een GARDENA Bodemvochtigheidssensor (Art.nr. 1867). Een sensor onderbreekt of voorkomt de geplande besproeiing als het regent of als de bodem al voldoende vochtig is.

## Bestuur tot 6 besproeiingszones

Volledig automatische bediening tot wel 6 besproeiingsapparaten bovengronds. Ideaal voor individuele planten en tuinzones met verschillende waterbehoeften, of wanneer de watertoevoer onvoldoende is om alle zones tegelijk te besproeien. De verschillende tuinzones worden achter elkaar bewaterd volgens de programmering van de besproeiingscomputer.

# Laat uw tuin nooit alleen.

Het slimme systeem dat intelligent maait, bewatert  
en uw tuin verzorgt.

 **GARDENA**  
smartsystem



# GARDENA smart system



Om verbinding te maken met het smart system heeft u de GARDENA smart App en de smart Gateway nodig.



## GARDENA smart App

Uw tuin altijd binnen handbereik met de gratis GARDENA smart App. Het grasmaaien of watergeven was nog nooit zo makkelijk. Zelfs de tuinverlichting of andere elektrische apparaten kunnen worden bediend via de App.



## smart Gateway

Verbind de GARDENA smart App met de slimme tuin via WiFi of LAN-kabel.



## Onderhoud de tuin met de applicatie van uw keuze



### smart Water Control – aan de waterkraan

Bewater de tuin met kraanwater. De smart WaterControl is vanaf de app aan of uit te zetten. Ook kan er een schema ingesteld worden.

Door het gebruik van de smart Sensor kunnen op basis van bodemvochtigheidsmetingen sproeibeurten overgeslagen worden. Dit bespaart water.



### smart Robotic Robotmaaiers

Maai het gazon volledig automatisch met het smart system. Via de GARDENA smart App bedient u de smart SILENO robotmaaier. Zo krijgt u een gazon als een groen tapijt. Voor gazons tot 1.500 m<sup>2</sup>. Ontdek het volgende niveau van slimme gazonverzorging met LONA™ Intelligence die uw tuin leert, in kaart brengt en zich hierop aanpast.



### smart Irrigation Control – Vaste en ondergrondse bewateringsinstallaties

Bewater verschillende zones in uw tuin met een vaste bewateringsinstallatie en de smart IrrigationControl. Deze kan 6 beregeningsventielen aansturen – alle ventielen zijn onafhankelijk van elkaar te bedienen via de GARDENA smart App.

Door het gebruik van de smart Sensor kunnen op basis van bodemvochtigheidsmetingen sproeibeurten overgeslagen worden.



### smart Power Adapter

Sluit een elektrisch apparaat aan op de GARDENA smart Power Adapter, bijv. uw verlichting of fonteinpomp en schakel ze in of uit wanneer u maar wilt, overal vandaan via de GARDENA smart App. Ideale oplossing om ook niet-smart tuin- of drukpompen in het smart system te integreren.



### smart Sensor

Meet de bodemvochtigheid en temperatuur in uw tuin of in plantenbakken en controleer deze in de GARDENA smart App. Met de slimme sensor met smart Water Control, de smart Irrigation Control of een smart Pump kunt u water besparen en het juiste bewateringsniveau instellen.



### smart Pump

Gebruik regenwater voor huishoudelijk gebruik met de smart Pressure Pump Set. Met de GARDENA smart App kunt u uw tuin bewateren op basis van vooraf ingestelde schema's en zelfs uw toilet en wasmachine voorzien van water. Met de smart Sensor kunt u water besparen en zorgen voor het juiste bewateringsniveau.



## Ontdek de belangrijkste functies van de GARDENA smart App



### EasyApp Control

Eenvoudige manier om vanaf elke locatie uw tuin te beheren met de GARDENA smart app.



### Eenvoudige configuratie

Eenvoudige en begeleide instelling. De GARDENA smart App biedt stapsgewijze begeleiding voor het opzetten van uw eigen smart system. Met eenvoudige illustraties, tips en handige installatiewizards.



### Automatisch schema

De GARDENA smart app helpt u om uw tuin goed te onderhouden met een planningsassistent.



### LONA™ Intelligence

De next level van gazononderhoud. AI-kaarttechnologie met zelflerende navigatie en locatie bepaling. LONA™ brengt het gazon in kaart. Alleen op onze smart SILENO modellen.



### Sensorbesturing

De smart Sensor registreert temperatuur en bodemvochtigheid in uw tuin voor maatwerk besproeiing en waterbesparing.



### Weersverwachting

Regen op komst? De GARDENA smart App past de schema's aan op basis van de weersverwachting.



### smart Home

Bedien uw smart tuinapparaten via Apple Home, Google Home of Amazon Alexa met spraak of via de app.



### Planten Bibliotheek

Ontdek alles wat u moet weten over planten, van het moment waarop ze bloeien tot het klimaat waarin ze gedijen.



# GARDENA smart system – Robotmaaiers met Begrenzingsdraad



New!



New!

<b>Artikelnaam</b>	<b>SILENO max 800 (Duo Connect)</b>	<b>SILENO max 1200 (Duo Connect)</b>
<b>Artikelnr.</b>	<b>19901-26</b>	<b>19902-26</b>
EAN-code		
Stuk(s) per VE	1	1
Verpakkingsvorm	4-kleuren displaydoos	4-kleuren displaydoos
Levering/Info	–	–
Inhoud	smart SILENO max	smart SILENO max
Uitbreidbaar	GARDENA smart system <sup>2,3,5</sup> , Anti-bots sensor	
Accutechnologie	Lithium-Ion accu	
Accuvermogen	18 V	
Accucapaciteit	2.0 Ah	
<b>Aanbevolen gazonoppervlak</b>	<b>&lt; 800 m<sup>2</sup></b>	<b>&lt; 1,200 m<sup>2</sup></b>
Max. helling	Tot 35 %	
Maaihoogte, min-max (benadering)	25 - 45 mm	
Maaidek	Maaimes-schijf met drie messen	Maaimes-schijf met drie messen
Maaischijven	2	
Gewicht (benadering)	10,6 kg	
Afmetingen (L x B x H)	63 x 43 x 26 cm	63 x 43 x 26 cm
Begrenzingsdraad	150 m	200 m
Max. aantal geleidedraden	2	
Haken	200 stuks	250 stuks
Koppelingen	5	
Verbinders	6	
Trim-to-Edge	•	
LONA™ Intelligence <sup>2,3,5</sup>	In combinatie met smart system	
Kan gebruikt worden in regen	•	
PIN-code	•	
Wasbaar met tuinslang	•	
Geluidsvermogensniveau (waargenomen) dB(A) <sup>1</sup>	57 dB(A)	
CorridorCut – maait zeer smalle doorgangen	•	
Past de maaifrequentie aan op basis van grasgroei	•	
Vorstsensor	•	
SpotCutting	•	
Besturing via app	GARDENA smart App <sup>3,5</sup> of GARDENA Bluetooth® App <sup>4,5</sup> . Gratis te downloaden, geen abonnementskosten, beschikbaar voor smartphone <sup>5</sup> , tablet en web	
Vereisten	smart Gateway, Wi-Fi router en internettoegang (bij gebruik met smart systeem), smartphone, tablet of pc	

Meer informatie over DuoConnect, zie pagina 150.

<sup>1</sup>Na registratie op [gardena.com/registration](http://gardena.com/registration) binnen 3 maanden na aankoop. Batterijen uitgesloten. Garantievoorwaarden te vinden op [gardena.com/warranty](http://gardena.com/warranty).

<sup>2</sup>ISO 11094

<sup>3</sup>Het gebruik van LONA™ Intelligence en de smart SILENO pro of smart SILENO max binnen het GARDENA smart systeem vereist de smart Gateway (Art. Nr. 19005, apart verkrijgbaar) en de GARDENA smart App.

<sup>4</sup>Om de GARDENA Bluetooth® App te gebruiken, moet je online registreren en een gebruikersaccount aanmaken bij GARDENA of onze moedermaatschappij, de Husqvarna Group. Verder is instemming met onze algemene voorwaarden vereist in de GARDENA smart App, beschikbaar op [www.gardena.com/smartapp-terms](http://www.gardena.com/smartapp-terms). Wij informeren je over de verwerking van je persoonlijke gegevens tijdens het gebruik van de GARDENA smart App in onze Privacyverklaring, beschikbaar op [www.gardena.com/smartapp-privacy](http://www.gardena.com/smartapp-privacy).

<sup>5</sup>Om de GARDENA Bluetooth® App te gebruiken, moet je online registreren en een gebruikersaccount aanmaken bij GARDENA of onze moedermaatschappij, de Husqvarna Group. Verder is instemming met onze algemene voorwaarden vereist in de GARDENA Bluetooth® App, beschikbaar op [www.gardena.com/bluetoothapp-terms](http://www.gardena.com/bluetoothapp-terms). Wij informeren je over de verwerking van je persoonlijke gegevens tijdens het gebruik van de GARDENA Bluetooth® App in onze Privacyverklaring, beschikbaar op [www.gardena.com/bluetoothapp-privacy](http://www.gardena.com/bluetoothapp-privacy).

<sup>6</sup>Gebruik op een smartphone of tablet met iOS 17/Android 9 of hoger aanbevolen.



New!



New!



New!



New!

Artikelnaam	smart SILENO free 600	smart SILENO free 800	smart SILENO free 1200	smart SILENO free 1500
Artikelnr.	19921-26	19922-26	19923-26	19927-26
EAN-code				
Stuk(s) per VE	1	1	1	1
Verpakkingsvorm	4-kleuren displaydoos	4-kleuren displaydoos	4-kleuren displaydoos	
Levering/Info	Alleen als set verkrijgbaar	Alleen als set verkrijgbaar	Alleen als set verkrijgbaar	
Inhoud	smart Gateway, smart SILENO free			
Uitbreidbaar	GARDENA smart system <sup>3, 4</sup> , Anti-bots sensor			
Accutechnologie	Lithium-Ion accu			
Accuvermogen	18 V			
Accucapaciteit	5.0 Ah			
<b>Aanbevolen gazonoppervlak</b>	<b>&lt; 600 m<sup>2</sup></b>	<b>&lt; 800 m<sup>2</sup></b>	<b>&lt; 1,200 m<sup>2</sup></b>	<b>&lt; 1,500 m<sup>2</sup></b>
Max. helling	Tot 35 %			
Maaichoogte, min-max (benadering)	25 - 45 mm			
Maaidek	Maaimes-schijf met drie messen			
Maaischijven	2			
Gewicht (benadering)	9,2 kg			
Afmetingen (L x B x H)	63 x 43 x 26 cm			
Begrenzingsdraad	Niet nodig			
Max. aantal geleidedraden	Niet nodig			
Haken	Niet nodig			
Koppelingen	Niet nodig			
Verbinders	Niet nodig			
Trim-to-Edge	•			
LONA™ Intelligence <sup>2, 3, 5</sup>	•			
Kan gebruikt worden in regen	•			
PIN-code	•			
Wasbaar met tuinslang	•			
Geluidsvermogensniveau (waargenomen) dB(A) <sup>1</sup>	57 dB(A)			
CorridorCut – maait zeer smalle doorgangen	•			
Past de maaifrequentie aan op basis van grasgroei	•			
Vorstsensor	•			
SpotCutting	•			
Besturing via app	GARDENA smart App <sup>4, 5</sup> . Gratis te downloaden, geen abonnementskosten, beschikbaar voor smartphone <sup>5</sup> , tablet en web			
Vereisten	GNSS ontvangst, Wi-Fi router and internettoegang, smartphone of tablet			

<sup>\*</sup>Na registratie op [gardena.com/registration](http://gardena.com/registration) binnen 3 maanden na aankoop. Batterijen uitgesloten. Garantievoorwaarden op [gardena.com/warranty](http://gardena.com/warranty).

<sup>1</sup>ISO 11094

<sup>2</sup>Het gebruik van de smart SILENO free vereist GNSS-ontvangst (Global Navigation Satellite Systems).



<sup>3</sup>Het gebruik van LONA™ Intelligence, de smart SILENO free en het GARDENA smart systeem vereisen de GARDENA smart App.

<sup>4</sup>Om de GARDENA smart App te gebruiken, moet je je online registreren en een gebruikersaccount aanmaken bij GARDENA of onze moedermaatschappij, de Husqvarna Group. Verder is instemming met onze algemene voorwaarden vereist in de GARDENA smart App, beschikbaar op [www.gardena.com/smartapp-terms](http://www.gardena.com/smartapp-terms). Wij informeren je over de verwerking van je persoonlijke gegevens tijdens het gebruik van de GARDENA smart App in onze privacyverklaring, beschikbaar op [www.gardena.com/smartapp-privacy](http://www.gardena.com/smartapp-privacy).

<sup>5</sup>Gebruik op een smartphone of tablet met iOS 17/Android 9 of hoger wordt aanbevolen.



## GARDENA smart system Sets – Robotmaaier / Water Control



<b>Artikelnaam</b>	<b>smart Sensor Control Set</b>	<b>smart Water Control Set</b>
<b>Artikelnr.</b>	<b>19202-20</b>	<b>19103-20</b>
EAN-code	 4 078500 049023	 4 078500 018906
Stuk(s) per VE	1	2
Verpakkingsvorm	4-kleuren displaydoos	4-kleuren displaydoos
Levering/info	–	–
Inhoud	smart Water Control, smart Sensor, smart Gateway	smart Water Control, smart Gateway
Gebruik	Bewater planten met de smart App	
Uitbreidbaar	Via alle smart system extenties	
Benodigheden	Wi-Fi router en internettoegang, smartphone, tablet of pc	

## GARDENA smart system Uitbreidingssets – Water Control



<b>Artikelnaam</b>	<b>smart Sensor</b>	<b>Artikelnaam</b>	<b>smart Water Control</b>
<b>Artikelnr.</b>	<b>19040-20</b>	<b>Artikelnr.</b>	<b>19031-20</b>
EAN-code	 4 078500 049009	EAN-code	 4 078500 018869
Stuk(s) per VE	1	Stuk(s) per VE	2
Verpakkingsvorm	4-kleuren displaydoos	Verpakkingsvorm	4-kleuren displaydoos
Levering/info	–	Levering/Info	–
Gebruik	Het meten van factoren zoals bodemvochtigheid, lichtsterkte en buitentemperatuur door de smart Water Control door gebruik te maken van de smart App.	Gebruik	Automatische irrigatie via de smart App, ideaal voor gebruik met het Micro-Drip-System of Sprinklersysteem.
Geschikt voor	Alle smart system Sets	Te gebruiken met	Alle smart system producten en waterverdeler 1197-20, smart Sensor (Art.nr. 19040)
Energievoorziening	2 x AA 1,5 V alkaline batterijen (LR6, niet inbegrepen)	Energievoorziening	3 x AA 1,5 V alkaline batterijen (LR6, niet inbegrepen)
LED status indicatie	Signaalsterkte van de draadloze verbinding naar de gateway	LED status indicatie	actieve besproeiing, signaalsterkte, batterijwaarschuwing
Bodemvochtigheid	0 - 100 %	Programmeerbare uitgangen	1
Buitentemperatuur	-1 - +50 °C	Besproeiingsduur	1 min - 10 h
Bediening via smart App	Gratis downloaden, geschikt voor smartphone, tablet en web	Besproeiingsfrequentie	Besproeiingsdagen naar wens instelbaar
Benodigheden	smart Gateway, WLAN router en internet toegang - smartphone, tablet of pc	Aansluitdraad voor waterkraan	26,5 mm (G 3/4"), 33,3 mm (G 1")
		Werkdruk	0,5 - 12 bar
		Bediening via smart App	Gratis downloaden, geschikt voor smartphone, tablet en web
		Vereisten	Gateway, (Wi-Fi) router en internettoegang – smartphone, tablet of pc
		Bijzonderheden	Keuze uit wekdagen, vorstwaarschuwing verzonden naar slimme app wanneer de temperatuur onder de 5°C daalt



<b>Artikelnaam</b>	<b>smart Irrigation Control Sensor Set</b>	<b>smart Irrigation Control</b>
<b>Artikelnr.</b>	<b>19210-20</b>	<b>19035-20</b>
EAN-code	 4 066407 003804	 4 066407 003842
Stuk(s) per VE	1	1
Verpakkingsvorm	4-kleuren displaydoos	4-kleuren displaydoos
Levering/info	–	–
Inhoud	smart Irrigation Control, smart Sensor, smart Gateway	smart Irrigation Control
Gebruik	Voor het bewateren van verschillende zones via de smart App, tot zes 24 V beregeningsventielen per apparaat	
Energievoorziening	230 V / 36 V	230 V / 36 V
Aantal bestuurbare beregeningsventielen 24 V	6	6
Individuele beregeningsprogramma's per ventiel	Individueel in te stellen via de smart App	Individueel in te stellen via de smart App
Besproeiingsduur per programma	Individueel in te stellen via de smart App	Individueel in te stellen via de smart App
Geschikt voor installatie buitenshuis	• Beveiligingsklasse IP X4	• Beveiligingsklasse IP X4
Masterkanaal voor aansturing van een pomp	•	•
Verbinding met ventielen	24 V Verbindingskabel (Art.nr. 1280)	24 V Verbindingskabel (Art.nr. 1280)
Beveiliging tegen stroomuitval	Gratis downloaden, geschikt voor smartphone, tablet en web	
Eigenschappen	WLAN router en internet toegang, smartphone, tablet of PC	smart Gateway, WLAN router en internet toegang - smartphone, tablet of pc
Gebruik	Voor het bewateren van verschillende zones via de smart App, tot zes verschillende zones	24-V Beregeningsventiel (Art.nr. 1278), smart Sensor (Art.nr. 19030), alle smart system Sets



**ENGINEERED  
IN GERMANY**

<b>Artikelnaam</b>	<b>smart Hydrofoorpomp set</b>	<b>smart Hydrofoorpomp</b>
<b>Artikelnr.</b>	<b>19106-20</b>	<b>19080-20</b>
EAN-code	 4 078500 022545	 4 078500 022538
Stuk(s) per VE	1	1
Verpakkingsvorm	4-kleuren displaydoos	4-kleuren displaydoos
Levering/info	–	–
Inhoud	smart Pressure Pump 5000/5, smart Gateway	smart Pressure Pump 5000/5
Uitbreidbaar	Met alle smart system producten	Met alle smart system producten
Gebruik	Automatisch gebruik van 'niet drinkbaar water' - voor tuinbesproeiing of huishoudelijk gebruik	
Motorvermogen	1.300 W	1.300 W
Max. doorvoercapaciteit	5.000 l/u	5.000 l/u
Max. opvoerhoogte/druk	50 m / 5,0 bar	50 m / 5,0 bar
Max. zelfaanzuighoogte	8 m	8 m
Aandrijfsysteem	Jet	Jet
Gewicht ca.	14 kg	13,4 kg
Afmetingen (L x B x H)	47 x 26 x 34 cm	47 x 26 x 34 cm
Max. vloeistoftemperatuur	35° C	35° C
Aansluitkabel	1,5 m H07 RN-F	1,5 m H07 RN-F
Aansluitdraad	33,3 mm (G 1")	33,3 mm (G 1")
Aantal uitgangen	2 (één verstelbaar)	2 (één verstelbaar)
Programmeerbare besproeiingscomputer	•	•
Kan worden gebruikt met	smart sensor	smart sensor
Tijdgestuurde werking	•	•
Programma voor kleine hoeveelheden	•	•
Aparte wateraftapschroef	•	•
Beschermklasse	IP X4	IP X4
Weerbestendig	UV en regen	UV en regen
Bediening via smart App	Gratis downloaden, geschikt voor smartphone, tablet en web	
Benodigheden	WLAN router en internet toegang, smartphone, tablet en web	smart Gateway, WLAN router en internet toegang, smartphone, tablet en web
Eigenschappen	Eenvoudige installatie van software updates	





<b>Artikelnaam</b>	<b>smart Power adapter</b>	<b>Smart Power adapter</b>	<b>smart Power adapter, 3 stuks</b>	<b>smart Gateway</b>
<b>Artikelnr.</b>	<b>19095-20</b>	<b>19095-26</b>	<b>19096-20</b>	<b>19005-20</b>
EAN-code				
Stuk(s) per VE	1	1	1	1
Verpakkingsvorm	4-kleuren displaydoos	4-kleuren displaydoos	4-kleuren displaydoos	4-kleuren displaydoos
Levering/info	–	–	–	–
Inhoud	smart Power Adapter	smart Power Adapter	3 x smart Power Adapter	smart Gateway, LAN kabel
Gebruik	Schakelbare adapters voor buiten gebruik. Schakelt elk willekeurig elektrisch apparaat via het GARDENA smart system aan/uit (bv. lichten, fonteinen, pompen, enz.)			Hart van het smart system. Verbindt alle GARDENA smart producten met internet en met de GARDENA smart App
Uitbreidbaar	Met alle smart system producten	Met alle smart system producten	Met alle smart system producten	Met alle smart system producten (ook DuoConnect)
Buiten gebruik (spatwaterdicht)	• Beveiligingsklasse IP 44	• Beveiligingsklasse IP 44	• Beveiligingsklasse IP 44	–
Max. wattage	3680 Watt	3680 Watt	3680 Watt	–
Automatisch aan/uit schakelen	Individueel in te stellen via de smart App	Individueel in te stellen via de smart App	Individueel in te stellen via de smart App	–
Handmatig aan/uit schakelen	Op de adapter	Op de adapter	Op de adapter	–
Apparaat compleet afgesloten	•	•	•	–
Te gebruiken het hele jaar door (tot temperaturen van -20°C)	•	•	•	–
Alleen geschikt voor Schuko stekkers (NL/DE stekkers)	•	•	•	–
Energietoevoer	–	–	–	230 V
Controle via smart App	Gratis downloaden, geschikt voor smartphone, tablet en web			
Benodigdheden	smart Gateway, WLAN router en Internet toegang, smartphone, tablet of pc			

**De smart Power Adapter – geschikt voor alle toepassingen in en rond het huis, inclusief:**



Tuinverlichting



Fonteinen



Pompen

# GARDENA SILENO Robotmaaier

Leert. Past zich aan. Evolueert. Voor een goed onderhouden gazon.

Wat de plannen en doelen van consumenten voor hun tuin ook zijn, de nieuwe SILENO-serie groeit met hen mee. Slimme grasmaaitechnologie zoals LONA™ Intelligence<sup>1</sup>, DuoConnect<sup>2</sup> en de optionele anti-bots sensor laten de maaier zich aanpassen aan veranderingen in de tuin. Het is een betrouwbare partner voor zowel eenvoudige als complexe gazons, ongeacht of het nu regent of de zon schijnt en is een van de stilste maaiers in zijn klasse. Met de nieuwe smart SILENO free<sup>1, 3</sup> en zijn draadloze technologie is het leggen van een grensdraad verleden tijd. Moeiteloze automatische gazonverzorging binnen het GARDENA smart systeem<sup>1</sup>



WIRE FREE

Vrij van bedrading<sup>4</sup>

Begin direct zonder draden, antennes of bakens te installeren.



TRIM-TO-EDGE

Trim-to-Edge

Maait dicht langs randen zoals muren en hekken.



LONA™ Intelligence

AI-gebaseerde technologie die leert, in kaart brengt en zich aanpast aan individuele tuinen.



DuoConnect

De Sileno max kan van Bluetooth naar Smart geupgrade worden<sup>1</sup>.

<sup>4</sup>Na registratie op [gardena.com/registration](http://gardena.com/registration) binnen 3 maanden na aankoop. Batterijen uitgesloten. Garantievoorwaarden op [gardena.com/warranty](http://gardena.com/warranty).

<sup>1</sup>Het gebruik van LONA™ Intelligence, de smart SILENO free en slimme functies van de smart SILENO-modellen binnen het GARDENA smart systeem vereisen de smart Gateway (Art. Nr. 19005, apart verkrijgbaar voor smart SILENO pro en smart SILENO max), een voldoende internetverbinding en de GARDENA smart App (gebruik op een smartphone of tablet met iOS 17/Android 9 of hoger wordt aanbevolen). Om de GARDENA smart App te gebruiken, moet je online registreren en een gebruikersaccount aanmaken bij GARDENA of onze moedermaatschappij, de Husqvarna Group. Verder is instemming met onze algemene voorwaarden vereist in de GARDENA smart App, beschikbaar op [www.gardena.com/smartapp-terms](http://www.gardena.com/smartapp-terms). Wij informeren je over de verwerking van je persoonlijke gegevens tijdens het gebruik van de GARDENA smart App in onze privacyverklaring, beschikbaar op [www.gardena.com/smartapp-privacy](http://www.gardena.com/smartapp-privacy). <sup>2</sup>Niet van toepassing op SILENO minimo. <sup>3</sup>Het gebruik van de smart SILENO free vereist GNSS-ontvangst (Global Navigation Satellite Systems).

<sup>4</sup>Toepasbaar op de smart SILENO free.

## Draadloze Technologie<sup>1, 2</sup>

**Start direct, zonder draden, antennes of bakens te installeren.**

Met het nieuwe smart SILENO free-model en zijn draadloze technologie is het leggen van een draad verleden tijd. Het instellen van de nieuwe smart SILENO free is uiterst eenvoudig: de robotmaaier werkt op satelliet signalen en kan eenvoudig worden geprogrammeerd via de GARDENA smart App<sup>2</sup> – zonder extra kosten voor abonnementsmodellen. De draadloze technologie houdt de tuin vrij van zichtbare antennes of bakens die het zorgvuldig aangelegde tuinlandschap zouden verstoren.

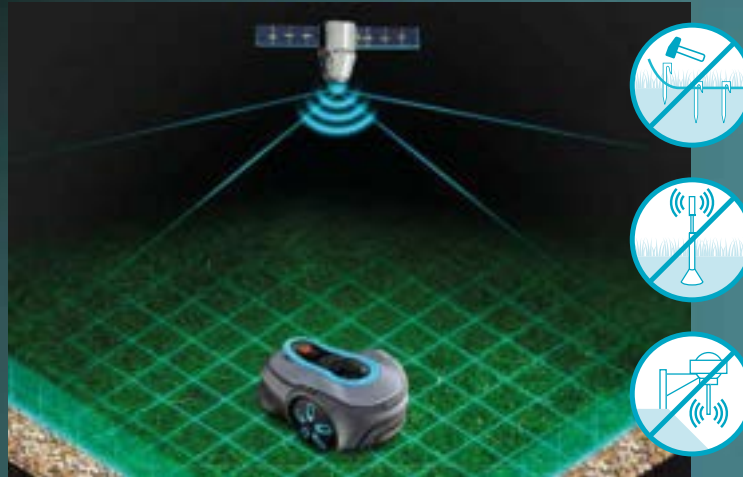

<sup>1</sup>Toepasbaar op smart SILENO free. Het gebruik van de smart SILENO free vereist GNSS-ontvangst (Global Navigation Satellite Systems), een voldoende internetverbinding en de GARDENA smart App.

<sup>2</sup>Gebruik op een smartphone of tablet met iOS 17/Android 9 of hoger wordt aanbevolen. Om de GARDENA smart App te gebruiken, moet je je online registreren en een gebruikersaccount aanmaken bij GARDENA of onze moedermaatschappij, de Husqvarna Group. Verder is instemming met onze algemene voorwaarden vereist in de GARDENA smart App, beschikbaar op [www.gardena.com/smartapp-terms](http://www.gardena.com/smartapp-terms). Wij informeren je over de verwerking van je persoonlijke gegevens tijdens het gebruik van de GARDENA smart App in onze privacyverklaring, beschikbaar op [www.gardena.com/smartapp-privacy](http://www.gardena.com/smartapp-privacy).

## Trim-to-Edge

**Maait tot op 1 cm\* naast randen zoals muren en hekken.**

Waar eerder bredere stroken gras langs muren en hekken ongemaaid bleven, levert de nieuwe SILENO-serie precieze maaresultaten. Dankzij Trim-to-Edge glijdt de robotmaaier soepel langs vaste randen en bereikt zelfs grassprietten die tot op 1 cm ernaast groeien.

De nieuwe smart SILENO max en smart SILENO free zijn uitgerust met een extra schijf: DualCutting Disc – voor efficiëntere maaitijden en verbeterde dekking van het gazon.



Trim-to-Edge



DualCutting Disc<sup>3</sup>

\*Voor de smart SILENO free kunnen de maten variëren.

<sup>3</sup>Toepasbaar op smart SILENO max en smart SILENO free.

Onze SILENO Robotmaaiers kunnen worden gebruikt met LONA™ Intelligence<sup>1,2</sup> een AI-gebaseerde technologie die lokalisatie en navigatie mogelijk maakt. Als onderdeel van het GARDENA smart systeem<sup>1,2</sup> zal LONA™ Intelligence zich continu ontwikkelen en in de toekomst nog meer spannende en relevante productfuncties bieden aan onze klanten.



## GARDEN MAPPING

LONA™ Intelligence leert de lay-out van je tuin kennen.

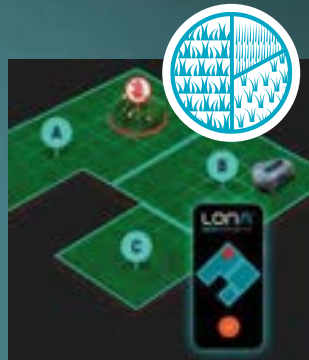

## ZONE MANAGEMENT

LONA™ Intelligence weet waar vaker of minder vaak moet worden gemaaid op basis van door de gebruiker gedefinieerde zones in de GARDENA smart App<sup>2</sup>.



## AREA PROTECT

Met LONA™ Intelligence definieer je makkelijk zones om uit de buurt te blijven.

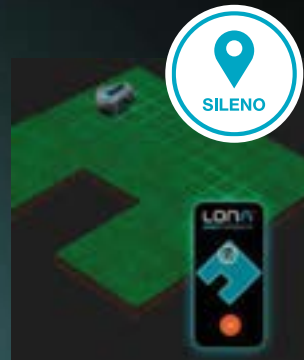

## LOCATION TRACKING

LONA™ Intelligence stelt je in staat om de locatie van je SILENO in realtime te volgen.

## DuoConnect<sup>3</sup>

Hiermee kunnen gebruikers hun SILENO max op elk moment upgraden naar slimme functies<sup>1,2</sup>

Gebruik met:

### Bluetooth®



Bedien je SILENO eenvoudig met de GARDENA Bluetooth® App<sup>4</sup> vanaf een afstand tot 10 m.

Gebruik met:

### GARDENA smart system



Met de apart verkochte GARDENA smart Gateway kun je je smart systeem volledig beheeren. Zo wordt je tuin vanaf elke locatie verzorgd.

## DUOCONNECT



#### EasyConfig

Eenvoudige en begeleide installatie.



#### Auto Schedule

SILENO weet wanneer en hoe hij je gazon moet maaien.



#### EasyConfig

Eenvoudige en begeleide installatie.



#### Auto Schedule

SILENO weet wanneer en hoe hij je gazon moet maaien.



#### Smart Home

Bedien je SILENO met spraakbesturing via Alexa.



#### LONA™ Intelligence

AI-gebaseerde technologie die leert, de tuin in kaart brengt en zich aanpast aan individuele tuinen.

<sup>1</sup>Het gebruik van LONA™ Intelligence, het GARDENA smart systeem en de slimme functies van de smart SILENO-modellen binnen het GARDENA smart systeem vereisen de smart Gateway (Art. Nr. 19005, apart verkrijgbaar voor smart smart SILENO max), een voldoende internetverbinding en de GARDENA smart App (gebruik op een smartphone of tablet met iOS 17/Android 9 of hoger wordt aanbevolen).

<sup>2</sup>Om de GARDENA smart App te gebruiken, moet je je online registreren en een gebruikersaccount aanmaken bij GARDENA of onze moedermaatschappij, de Husqvarna Group. Instemming met onze algemene voorwaarden is vereist in de GARDENA smart App, beschikbaar op [www.gardena.com/smartapp-terms](http://www.gardena.com/smartapp-terms). Wij informeren je over de verwerking van je persoonlijke gegevens tijdens het gebruik van de GARDENA smart App in onze privacyverklaring, beschikbaar op [www.gardena.com/smartapp-privacy](http://www.gardena.com/smartapp-privacy).

<sup>3</sup>Niet van toepassing op SILENO minimo.

<sup>4</sup>Gebruik op een smartphone of tablet met iOS 17/Android 9 of hoger wordt aanbevolen. Onze algemene voorwaarden en privacyverklaring, waarin je wordt geïnformeerd over de verwerking van je persoonlijke gegevens tijdens het gebruik van de GARDENA Bluetooth® App, zijn beschikbaar in de app.

## Robotmaaiers met bedrading

<sup>1</sup> LONA™  
Intelligence



reddot winner 2021



Artikelnaam	SILENO minimo 250	SILENO minimo 500	smart SILENO city 400 <sup>1</sup>
Artikelnr.	15201-26	15202-26	19605-66
EAN-code			
Stuk(s) per VE	1	1	1
Verpakkingsvorm	4-kleuren displaydoos	4-kleuren displaydoos	4-kleuren displaydoos
Levering/info	–	–	Enkel beschikbaar in complete set, art. nr.19601
Inhoud	SILENO minimo Robotmaaier	SILENO minimo Robotmaaier	smart Gateway, smart SILENO city 400
Uitbreidbaar	–	–	Met alle smart system producten
Accutechnologie	Lithium-Ion accu	Lithium-Ion accu	Lithium-Ion accu
Accuvermogen	18 V	18 V	18 V
Accucapaciteit	2,0 Ah	2,0 Ah	2,0 Ah
Oplaadtijd ca.	75 min	75 min	75 min
Maaitijd per oplading ca.	65 min	65 min	65 min
<b>Aanbevolen voor gazons</b>	<b>&lt; 250 m<sup>2</sup></b>	<b>&lt; 500 m<sup>2</sup></b>	<b>&lt; 400 m<sup>2</sup></b>
Max. helling	Tot 25 %	Tot 25 %	Tot 35% %
Maaihoogte, min-max	20 - 50 mm	20 - 50 mm	20 - 50 mm
Maaithechnologie	Messschijf en afdekplaat met 3 messen		Messschijf en afdekplaat met 3 messen
Messchijven	1		1
Gewicht ca.	6,1 kg	6,1 kg	7,3 kg
Afmetingen (l x b x h)	52 x 34 x 22 cm	52 x 34 x 22 cm	55 x 36 x 22 cm
Begrenzingsdraad	150 m	150 m	150 m
Max. aantal begrenzingsdraden	1	1	1
Krammen	150 stuks	150 stuks	200 stuks
Verbindingsstukken	4	4	4
Connectors	5	5	5
Trim-to-Edge	–	–	–
LONA™ Intelligence	–	–	–
Werkt in de regen	•	•	•
PIN-code	•	•	•
Afwasbaar met de tuinslang	•	•	•
Waargenomen geluidsvermogensniveau, dB(A) <sup>1</sup>	57 (dB)A	57 (dB)A	57 (dB)A
CorridorCut–maait nauwe doorgangen	•	•	•
Past de maai frequentie aan op basis van de grasgroei	•	•	•
Vorstsensor	•	•	•
SpotCutting	•	•	•
Bediening via App	GARDENA Bluetooth®-app. Gratis te downloaden, geen abonnementskosten, beschikbaar voor smartphone en tablet		Gratis downloaden, geschikt voor smartphone, tablet en web
Benodigheden	Android of iOS smartphone of tablet met Bluetooth®-functie		WLAN router en internet toegang, smartphone, tablet of pc

<sup>1</sup>ISO 11094

<sup>2</sup>Onze algemene voorwaarden en privacyverklaring, waarin je wordt geïnformeerd over de verwerking van je persoonlijke gegevens tijdens het gebruik van de GARDENA Bluetooth® App, zijn beschikbaar in de app.

<sup>3</sup>Gebruik op een smartphone of tablet met iOS 17/Android 9 of hoger wordt aanbevolen.

# GARDENA smart system – Robotmaaiers met Begrenzingsdraad



New!



New!

<b>Artikelnaam</b>	<b>SILENO max 800 (Duo Connect)</b>	<b>SILENO max 1200 (Duo Connect)</b>
<b>Artikelnr.</b>	<b>19901-26</b>	<b>19902-26</b>
EAN-code		
Stuk(s) per VE	1	1
Verpakkingsvorm	4-kleuren displaydoos	4-kleuren displaydoos
Levering/Info	–	–
Inhoud	smart SILENO max Robotmaaier	smart SILENO max Robotmaaier
Uitbreidbaar	GARDENA smart system <sup>2,3,5</sup> , Anti-bots sensor	
Accutechnologie	Lithium-Ion accu	
Accuvermogen	18 V	
Accucapaciteit	2.0 Ah	
<b>Aanbevolen gazonoppervlak</b>	<b>&lt; 800 m<sup>2</sup></b>	<b>&lt; 1,200 m<sup>2</sup></b>
Max. helling	Tot 35 %	
Maaihogte, min-max (benadering)	25 - 45 mm	
Maaidek	Maaimes-schijf met drie messen	
Maaischijven	2	
Gewicht (benadering)	10,6 kg	
Afmetingen (L x B x H)	63 x 43 x 26 cm	
Begrenzingsdraad	150 m	200 m
Max. aantal geleidedraden	2	
Haken	200 stuks	250 stuks
Koppelingen	5	
Verbinders	6	
Trim-to-Edge	•	
LONA™ Intelligence <sup>2,3,5</sup>	In combinatie met smart system	
Kan gebruikt worden in regen	•	
PIN-code	•	
Wasbaar met tuinslang	•	
Geluidsvermogensniveau (waargenomen) dB(A) <sup>1</sup>	57 dB(A)	
CorridorCut – maait zeer smalle doorgangen	•	
Past de maaifrequentie aan op basis van grasgroei	•	
Vorstsensor	•	
SpotCutting	•	
Besturing via app	GARDENA smart App <sup>3,5</sup> of GARDENA Bluetooth® App <sup>4,5</sup> . Gratis te downloaden, geen abonnementskosten, beschikbaar voor smartphone <sup>5</sup> , tablet en web	
Vereisten	smart Gateway, Wi-Fi router en internettoegang (bij gebruik met smart systeem), smartphone, tablet of pc	

\*Na registratie op [gardena.com/registration](http://gardena.com/registration) binnen 3 maanden na aankoop. Batterijen uitgesloten. Garantievoorwaarden te vinden op [gardena.com/warranty](http://gardena.com/warranty).

<sup>1</sup>ISO 11094

<sup>2</sup>Het gebruik van LONA™ Intelligence en de smart SILENO pro of smart SILENO max binnen het GARDENA smart systeem vereist de smart Gateway (Art. Nr. 19005, apart verkrijgbaar) en de GARDENA smart App.

<sup>3</sup>Om de GARDENA smart App te gebruiken, moet je je online registreren en een gebruikersaccount aanmaken bij GARDENA of onze moedermaatschappij, de Husqvarna Group. Verder is instemming met onze algemene voorwaarden vereist in de GARDENA smart App, beschikbaar op [www.gardena.com/smartapp-terms](http://www.gardena.com/smartapp-terms). Wij informeren je over de verwerking van je persoonlijke gegevens tijdens het gebruik van de GARDENA smart App in onze Privacyverklaring, beschikbaar op [www.gardena.com/smartapp-privacy](http://www.gardena.com/smartapp-privacy).

<sup>4</sup>Om de GARDENA Bluetooth® App te gebruiken, moet je je online registreren en een gebruikersaccount aanmaken bij GARDENA of onze moedermaatschappij, de Husqvarna Group. Verder is instemming met onze algemene voorwaarden vereist in de GARDENA Bluetooth® App, beschikbaar op [www.gardena.com/bluetoothapp-terms](http://www.gardena.com/bluetoothapp-terms). Wij informeren je over de verwerking van je persoonlijke gegevens tijdens het gebruik van de GARDENA Bluetooth® App in onze Privacyverklaring, beschikbaar op [www.gardena.com/bluetoothapp-privacy](http://www.gardena.com/bluetoothapp-privacy).

<sup>5</sup>Gebruik op een smartphone of tablet met iOS 17/Android 9 of hoger aanbevolen.

# GARDENA smart system – Robotmaaiers zonder Begrenzingsdraad <sup>2, 3, 4</sup>



New!

smart SILENO free 600

19921-26



New!

smart SILENO free 800

19922-26



New!

smart SILENO free 1200

19923-26



New!

smart SILENO free 1500

19927-26



Artikelnaam	smart SILENO free 600				smart SILENO free 800				smart SILENO free 1200				smart SILENO free 1500			
Artikelnr.	19921-26				19922-26				19923-26				19927-26			
EAN-code	4 066407 025141				4 066407 025219				4 066407 025578				4 066407 026186			
Stuk(s) per VE	1				1				1				1			
Verpakkingsvorm	4-kleuren displaydoos				4-kleuren displaydoos				4-kleuren displaydoos							
Levering/Info	Alleen als set verkrijgbaar				Alleen als set verkrijgbaar				Alleen als set verkrijgbaar							
Inhoud	smart Gateway, smart SILENO free Robotmaaier															
Uitbreidbaar	GARDENA smart system <sup>3, 4</sup> , Anti-bots sensor															
Accutechnologie	Lithium-Ion accu															
Accuvermogen	18 V															
Accucapaciteit	5.0 Ah															
<b>Aanbevolen gazonoppervlak</b>	<b>&lt; 600 m<sup>2</sup></b>				<b>&lt; 800 m<sup>2</sup></b>				<b>&lt; 1,200 m<sup>2</sup></b>				<b>&lt; 1,500 m<sup>2</sup></b>			
Max. helling	Tot 35 %															
Maaihoogte, min-max (benadering)	25 - 45 mm															
Maaidek	Maaimes-schijf met drie messen															
Maaischijven	2															
Gewicht (benadering)	9,2 kg															
Afmetingen (L x B x H)	63 x 43 x 26 cm															
Begrenzingsdraad	Niet nodig															
Max. aantal geleidedraden	Niet nodig															
Haken	Niet nodig															
Koppelingen	Niet nodig															
Verbinders	Niet nodig															
Trim-to-Edge	•															
LONA™ Intelligence <sup>2, 3, 5</sup>	•															
Kan gebruikt worden in regen	•															
PIN-code	•															
Wasbaar met tuinslang	•															
Geluidsvermogensniveau (waargenomen) dB(A) <sup>1</sup>	57 dB(A)															
CorridorCut – maait zeer smalle doorgangen	•															
Past de maai frequentie aan op basis van grasgroei	•															
Vorstsensor	•															
SpotCutting	•															
Besturing via app	GARDENA smart App <sup>4, 5</sup> . Gratis te downloaden, geen abonnementskosten, beschikbaar voor smartphone <sup>5</sup> , tablet en web															
Vereisten	GNSS ontvangst, Wi-Fi router and internettoegang, smartphone of tablet															

\*Na registratie op [gardena.com/registration](http://gardena.com/registration) binnen 3 maanden na aankoop. Batterijen uitgesloten. Garantievoorwaarden op [gardena.com/warranty](http://gardena.com/warranty).

<sup>1</sup>ISO 11094

<sup>2</sup>Het gebruik van de smart SILENO free vereist GNSS-ontvangst (Global Navigation Satellite Systems).

<sup>3</sup>Het gebruik van LONA™ Intelligence, de smart SILENO free en het GARDENA smart systeem vereisen de GARDENA smart App.

<sup>4</sup>Om de GARDENA smart App te gebruiken, moet je je online registreren en een gebruikersaccount aanmaken bij GARDENA of onze moedermaatschappij, de Husqvarna Group. Verder is instemming met onze algemene voorwaarden vereist in de GARDENA smart App, beschikbaar op [www.gardena.com/smartapp-terms](http://www.gardena.com/smartapp-terms). Wij informeren je over de verwerking van je persoonlijke gegevens tijdens het gebruik van de GARDENA smart App in onze privacyverklaring, beschikbaar op [www.gardena.com/smartapp-privacy](http://www.gardena.com/smartapp-privacy).

<sup>5</sup>Gebruik op een smartphone of tablet met iOS 17/Android 9 of hoger wordt aanbevolen.

## Accessoires

				
	<b>New!</b>		<b>New!</b>	
<b>Artikelnaam</b>	<b>Anti Bots Sensor</b>	<b>Garage voor SILENO minimo / city / life</b>	<b>Garage SILENO pro/max/free</b>	<b>Onderhoud - reinigungsset robotmaaier</b>
<b>Artikelnr.</b>	<b>15022-20</b>	<b>15020-20</b>	<b>15025-20</b>	<b>4067-20</b>
EAN-code	 4 066407 003965	 4 078500 046107	 4 066407 004979	 4 078500 024969
Stuk(s) per VE	1	1	1	1
Verpakkingsvorm	4-kleuren displaydoos	4-kleuren displaydoos	4-kleuren displaydoos	4-kleuren blisterkaart
Levering/info	–	–	–	–
Toepassing	Detecteer objecten en vermijd botsingen	Bescherming tegen extreme weersomstandigheden	Bescherming voor de robotmaaier en het laadstation tegen regen en zon	Reiniging en onderhoud voor de robotmaaiers
Geschikt voor	smart SILENO max, smart SILENO free	SILENO minimo, SILENO city, SILENO life	smart SILENO max, smart SILENO free	
Inhoud	1 x Anti-bots sensor	1 beschermhuis en 6 bevestigingsschroeven	1 x Behuizing, 6 x Bevestigingsschroeven	Beschermingspray voor kunststof, schoonmaakborstel, schuursponsje, schroevendraaier, Microvezeldoek



Let op

## Accessoires

						
<b>Artikelnaam</b>	<b>Reservemessen voor robotmaaier</b>	<b>Connectoren en klemmen voor Robotmaaier</b>	<b>Haringen tbv Robotmaaier</b>	<b>Begrenzingsdraad 50m</b>	<b>Begrenzingsdraad 150m</b>	<b>Reparatieset voor begrenzingsdraad</b>
<b>Artikelnr.</b>	<b>4087-20</b>	<b>4089-20</b>	<b>4090-20</b>	<b>4058-60</b>	<b>4088-60</b>	<b>4059-60</b>
EAN-code	 4 078500 408707	 4 078500 408905	 4 078500 409001	 4 078500 048187	 4 078500 048170	 4 078500 048194
Stuk(s) per VE	5	5	2	1	1	1
Verpakkingsvorm	4-kleuren blisterkaart	4-kleuren blisterkaart	4-kleuren verpakking	4-kleuren blisterkaart	4-kleuren displayschijf	4-kleuren blisterkaart
Levering/info	–	–	–	–	–	–
Toepassing	Om de messen te vervangen	Om de begrenzingsdraad en geleidingsdraad aan elkaar te koppelen en te bevestigen aan het laadstation	Voor het vastzetten van de begrenzingskabel	Voor uitbreiding/aanpassingen van de maaioffervlakte	Voor uitbreiding/aanpassing van de maaioffervlakte	Voor reparatie bij draadbreek of het maken van kleine aanpassingen van het te maaien oppervlak
Geschikt voor	Alle GARDENA robotmaaiers					
Inhoud	9 messen (3 sets) met bevestigingsschroeven	6 connectors, 3 verbindingsstukken	100 stuks	50 m begrenzingsdraad	150 m begrenzingsdraad	5 m begrenzingsdraad, 6 x verbindingsstukken, 10 x krammen



## Ondersteuning en service

Hoe krijg je een mooi gezond gazon en meer vrije tijd?  
Met een robotmaaier! Maar welke robotmaaier is de juiste?  
Waar moet ik rekening mee houden?  
Met onze service en garantie zit u altijd goed.

De GARDENA service

---

### Productregistratie

**Voor extra voordelen registreert u eenvoudigweg uw GARDENA robotmaaier op onze website**

Door te weten wie u bent en welk product u heeft, zullen wij beter in staat om u sneller en nauwkeuriger van dienst te zijn onze hulp nodig heeft.

Ontvang informatie over nieuwe updates voor uw product en andere aanbiedingen die op u betrekking hebben.

[www.gardena.com/nl/c/ondersteuning/productregistratie](http://www.gardena.com/nl/c/ondersteuning/productregistratie)

---

### Installatievideo's

**Wilt u weten hoe u uw robotmaaier moet instellen?**

Video's op onze website laten u stap voor stap zien hoe u de installatie instelt en uw GARDENA robotmaaier gebruikt.

[www.gardena.com/nl/c/ondersteuning/planning-en-advies/robotmaaier-support-center](http://www.gardena.com/nl/c/ondersteuning/planning-en-advies/robotmaaier-support-center)

---

Alle informatie over producten en garanties vindt u op onze website

[www.gardena.com](http://www.gardena.com)

# GARDENA accu producten

Passion powered by GARDENA



Accugereedschap voor verschillende taken in de tuin



GRASMAAIEN



SNOEIEN



BOOM  
ONDERHOUD



REINIGING



POMPEN &  
BEWATERING

Twee soorten accuvermogen

## GARDENA-accusysteem

Eén accu.  
Eén systeem.



## Gereedschap met geïntegreerde accu

Geïntegreerde Li-Ion accu voor kleine klussen.



Kies het juiste product

### Complete set

Gereedschap, accu en lader voor een eerste aanschaf van het systeem of een extra accu.

### Zonder accu en lader

Alleen het gereedschap als je al in het bezit bent van een accu.



### 3 jaar fabrieksgarantie

Na registratie van het product op [gardena.com/registration](http://gardena.com/registration).

\* Na registratie op [gardena.com/registration](http://gardena.com/registration) binnen 3 maanden na aankoop. Exclusief batterijen en opladers (indien verkocht met het product). Garantievoorwaarden op [gardena.com/warranty](http://gardena.com/warranty)

# GARDENA 18V POWER FOR ALL accusysteem

De **POWER FOR ALL** ALLIANCE is een van de grootste merk overstijgende accu allianties van toonaangevende fabrikanten wereldwijd en biedt de grootste verscheidenheid aan producten en toepassingen voor uw huis en tuin.

## Samengebracht in ÉÉN 18V accu-ecosysteem

Met één veelzijdig 18V accusysteem voor al uw behoeften in en rond huis wordt van binnen naar buiten gaan eenvoudig. Een accu kan in meer dan 100 producten voor meer dan 100 verschillende toepassingen in huis en tuin worden gebruikt.

GARDENA is mede-oprichter van de **POWER FOR ALL** ALLIANCE en biedt nog meer flexibiliteit, door een accu voor alle accu-aangedreven tuingereedschappen te gebruiken.

Alle 18V GARDENA **POWER FOR ALL** producten zijn uitgerust met een led- indicator, zodat u altijd kunt zien wat de laadstatus is terwijl u aan het werk bent.



## POWER FOR ALL ALLIANCE voordelen in één oogopslag



Eén van de grootste merk overstijgende accusystemen.



Grootste toepassingsvariatie voor uw hele huis en tuin.



Bespaar ruimte.  
Bespaar geld.  
Spaart het milieu.



Systeem flexibel uitbreidbaar met producten van vele merken.



100 % compatibiliteit binnen de **POWER FOR ALL** ALLIANCE.\*

Ontdek alle merken in de alliantie op [powerforall-alliance.com](http://powerforall-alliance.com)

\* Bosch PSM 18 LI + Bosch ALB 18 LI



## Grasmaaien

Mowing



14620 / 14630 / 14634 / 14632 / 14638 / 14646



Trimming

14702 / 14704 / 14700 / 14701 / 14703

14750



9884 / 9886 / 9887 / 9889



## Snoeien



14750

14732

14733 / 14730 / 14731



9885 / 9888



## Bomen



14770 /  
14772 /  
14774 /  
14776

14790



## Reinigen



14800 / 14890 / 14895 / 14820 / 14840 / 14841 / 14842



## Pompen & Bewatering



14600 / 14602 / 18640 / 18642 / 18645

# GARDENA Accu grasmaaiers

## De juiste grasmaaier voor gazons van elke grootte

Onze accu-aangedreven grasmaaiers zijn eenvoudig te gebruiken, ergonomisch en betrouwbaar. Met onze grasmaaiers wordt uw gazon keurig gemaaid en wordt het gemaaid gras efficiënt verzameld. Voor een mooi en gezond gazon. Alle accu-aangedreven grasmaaiers werken op **POWER FOR ALL** accu's.



GARDENA breidt het assortiment grasmaaiers op accu uit met een nieuw model dat gazons tot 600 m<sup>2</sup> kan maaien.



## De NIEUWE Innovatieve Accu Grasmaaier PowerMax Duo

### Krachtige prestaties. Wendbare bediening.

#### DuoBlade-technologie voor efficiënt maaien van grotere gazons

Twee kleinere messen maximaliseren het maaien met een langdurige accu en zorgen samen voor een breed maaioppervlak.

#### Superieure luchtstroom en uitzonderlijke grasopvang

Twee scherp geslepen messen zorgen voor een zuivere snede en garanderen een superieure luchtstroom voor uitzonderlijke grasopvang.

#### Uitstekende wendbaarheid

Minder vermoeidheid, wendbare bediening, compact uitgebalanceerd ontwerp en geoptimaliseerde ergonomische handgreep bieden meer controle, verbeteren de stabiliteit en zorgen voor eersteklas stuur- en manoeuvreerbaarheid.



**ENGINEERED  
IN GERMANY**



POWER FOR  
**ALL 18V**  
ALLIANCE



<b>Artikelnaam</b>	<b>Accu maaier HandyMower 22/18V P4A set</b>	<b>Accu maaier HandyMower 22/18V P4A solo</b>
<b>Artikelnr.</b>	<b>14620-20</b>	<b>14620-55</b>
EAN-code	 4 078500 054157	 4 078500 054164
Stuk(s) per VE	1	1
Verpakkingsvorm	4-kleuren displaydoos	4-kleuren displaydoos
Looptijd	25 min max.	Afhankelijk van de gebruikte accu
Looptijd in m <sup>2</sup>	50 m <sup>2</sup>	Afhankelijk van de gebruikte accu
Maaibreedte	22 cm	
Maaimethode	Mulchen (versnipperen)	
Centrale maaihoogte-instelling	3 stappen 30 / 40 / 50 mm	
Ergonomisch gevormde handgreep	•	
LED-oplaadaanduiding	•	
Inclusief accu	•	–
Inclusief lader	•	–
Accu type	Li-Ion	–
Accu vermogen	18 V Li-Ion / 2,5 Ah	–
Gewicht	4,7 kg	4,2 kg
Inhoud	Incl. Li-Ion Accu P4A PBA 18V/45, incl. Acculader P4A AL 1810 CV	–
Bijzonderheden	Mulchmes, compacte opslag, draaibare handgreep	

## Perfect voor stadstuinen



### Licht en wendbaar

Nooit meer de stekker in het stopcontact of zwaar tillen in de tuin - de HandyMower is snel, lichtgewicht en wendbaar. Rijdt moeiteloos over uw gazon. En pakt zelfs de lastigste hoeken. Het gaat zo licht dat u het gazon zelfs met één hand kunt maaien.

### Compact

Maai waar u nog nooit hebt gemaaid - precies in die kleine openingen en onder obstakels. De HandyMower maait tussen de bloembedden, onder tuinmeubelen en overal waar u normaal een trimmer gebruikt. Bovendien betekent de kleine basis dat u minimale opslagruimte nodig heeft.

### Niets te legen

Er is geen grasvangbak nodig. De HandyMower snippert (mulchen) het gemaaid gras in kleine stukjes. Deze grassnippers vallen tussen de halmen van uw gras en werken als een natuurlijke meststof. Daarnaast bespaart u natuurlijk heel veel tijd doordat u het gras niet meer hoeft op te ruimen.

**ENGINEERED  
IN GERMANY**



reddot winner 2023

POWER TOOL ALL 18V ALLIANCE



POWER TOOL ALL 18V ALLIANCE

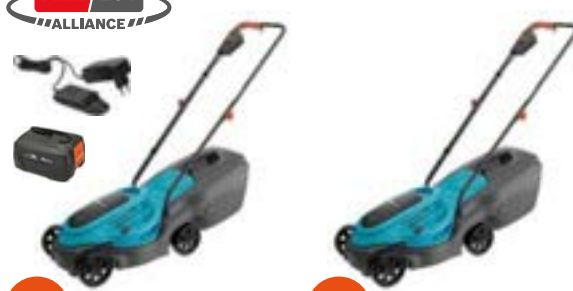

New!

New!

Artikelnaam	Accu grasmaaiër PowerMax 30/18V P4A Set	Accu grasmaaiër PowerMax 30/18V P4A solo	Accu grasmaaiër EasyMax 32/18V P4A Set	Accu grasmaaiër EasyMax 32/18V P4A Set
Artikelnr.	14630-20	14630-55	14634-20	14634-55
EAN-code				
Stuk(s) per VE	1	1	1	1
Verpakkingsvorm	4-kleuren displaydoos	4-kleuren displaydoos	4-kleuren displaydoos	4-kleuren displaydoos
Aanbevolen voor gazons	150 m <sup>2</sup> max.		200 m <sup>2</sup> max.	
Maaibreedte	30 cm		32 cm	
Inhoud grasvangbak	25 l		30 l	
Centrale maaihogte-instelling	Axiaal, 3 stappen 35 / 50 / 65 mm		4 stappen 35 / 45 / 55 / 65 mm	
Ergonomisch gevormde handgreep	•		•	
Grasgeleider	•		•	
Graskammen (voor maaien langs opstaande randen en muren)	•		•	
Motor type	Borstelloos		Borstelloos	
Vulpeilindicator	•		•	
QuickFit maaihogte instelling	–		QuickFit Plus	
ECO modus	–		–	
LED-oplaadaanduiding	–		–	
Inclusief accu	•	–	•	–
Inclusief lader	•	–	•	–
Accu type	Li-Ion	–	Li-Ion	–
Accu vermogen	18 V Li-Ion / 4,0 Ah	–	18 V Li-Ion / 4,0 Ah	–
Gewicht	8,6 kg	8,0 kg	10,2 kg	9,6 kg
Inhoud	Incl. systeemaccu P4A PBA 18V/72, incl. lader P4A AL 1810 CV	–	Incl. systeemaccu P4A PBA 18V/72, incl. lader P4A AL 1810 CV	–



### Ergonomische handgreep

Eenvoudige, handige bediening.

### Led accu laadniveau-indicator

Met leds in de steel is het laadniveau duidelijk zichtbaar tijdens de werkzaamheden.

### QuickFit Plus

Centrale hoogte-instelling – voor het eenvoudig instellen van de maaihogte.

**ENGINEERED  
IN GERMANY**



reddot winner 2023



Artikelnaam	Accu grasmaaier PowerMax 32/18V P4A Set	Accu grasmaaier PowerMax 32/18V P4A solo	Accu grasmaaier PowerMax 37/36V P4A Set	Accu grasmaaier PowerMax 37/36V P4A solo
Artikelnr.	14632-20	14632-55	14638-20	14638-55
EAN-code	4 078500 061971	4 078500 061988	4 078500 061995	4 078500 062008
Stuk(s) per VE	1	1	1	1
Verpakkingsvorm	4-kleuren displaydoos	4-kleuren displaydoos	4-kleuren displaydoos	4-kleuren displaydoos
Aanbevolen voor gazons	200 m <sup>2</sup> max.		350 m <sup>2</sup> max.	
Maaibreedte	32 cm		37 cm	
Inhoud grasvangbak	30 l		45 l	
Centrale maaihogte-instelling	4 stappen 35 / 45 / 55 / 65 mm		4 stappen 35 / 45 / 55 / 65 mm	
Ergonomisch gevormde handgreep	ErgoTec		ErgoTec Plus	
Grasgeleider	•		•	
Graskammen (voor maaien langs opstaande randen en muren)	•		•	
Motor type	Borstelloos		Borstelloos	
Telescoop duwboom	–		•	
Vulpeilindicator	•		•	
QuickFit maaihogte instelling	QuickFit Plus		QuickFit Plus	
ECO Modus	•		•	
LED-oplaadaanduiding	•		•	
Inclusief accu	•	–	• 2 x	–
Inclusief lader	•	–	• Snellader	–
Accu type	Li-Ion	–	Li-Ion	–
Accu vermogen	18 V Li-Ion / 4,0 Ah	–	2 x 18 V Li-Ion / 4,0 Ah = 36 V Power	–
Gewicht	10,2 kg	9,6 kg	15,1 kg	13,9 kg
Inhoud	Incl. systeemaccu P4A PBA 18V/72, incl. lader P4A AL 1810 CV	–	2 x systeemaccu P4A PBA 18V/72 1 x incl. Snellader P4A AL 1830 CV	–



## PowerPlus, borstelloze motor

Krachtige motor met tandwielaandrijving met hoge koppel die nauwkeurige maairesultaten levert. Met name efficiënt voor een extra lange levensduur.



## Moeiteloos werken met uitstekende ergonomie

De grasmaaier kan moeiteloos gedurende langere tijd worden verplaatst dankzij de ErgoTec Plus-handgrepen en de telescopische steel.

**ENGINEERED  
IN GERMANY**



POWER FOR ALL 18V ALLIANCE



New!

POWER FOR ALL 18V ALLIANCE



New!

<b>Artikelnaam</b>	<b>Accu maaier PowerMax Duo 46/36V P4A Set</b>	<b>Accu maaier PowerMax Duo 46/36V P4A Solo</b>
<b>Artikelnr.</b>	<b>14646-20</b>	<b>14646-55</b>
EAN-code		
Stuk(s) per VE	1 / -	1 / -
Verpakkingsvorm	4-kleuren displaydoos	4-kleuren displaydoos
Aanbevolen voor gazons	600 m <sup>2</sup> max.	Afhankelijk van de gebruikte accu
Maaibreedte	46 cm	
Inhoud grasvangbak	50 l	
Centrale maaihogte-instelling	5 stsapen 25 / 35 / 45 / 55 / 65 mm	
Ergonomisch gevormde handgreep	•	
Grasgeleider	Premium Comfort Handvat	
Graskammen (voor maaien langs opstaande randen en muren)	•	
Motor type	Borstelloos	
PowerBoost	•	
Opvouwbaar handgreep	•	
Telescoop duwboom	•	
Vangbak vol indicator	•	
Soort maaihogte instelling	QuickFit Plus	
Verticaal opslaan	•	
LED-oplaadaanduiding	•	
Inclusief accu	• 2 x	-
Inclusief lader	• Snellader	-
Accu type	Li-Ion	-
Accu vermogen	2 x 18 V Li-Ion / 4.0 Ah = 36 V Power	-
Gewicht	16.7 kg	15.4 kg
Inhoud	Incl. 2 x systeemaccu P4A PBA 18V/72, incl. Snellader P4A AL 1830 CV	-



## DuoBlade-technologie

Een innovatief DuoBlade-ontwerp zorgt voor maximale efficiëntie, waardoor je meer oppervlak kunt maaien op één acculading.



## Extra grote achterwielen

De extra grote achterwielen bieden extra stabiliteit, controle en gemakkelijke wendbaarheid.



## Verticale opslagpositie

Bespaar ruimte op de vloer in de garage of schuur.

# GARDENA PowerMax elektrische grasmaaiers

## Krchtig en comfortabel

De GARDENA PowerMax elektrische grasmaaiers garanderen uitstekende maai- en opvangresultaten.

### Elektrische grasmaaiers

**ENGINEERED  
IN GERMANY**



reddot winner 2023



Artikelnaam	Elektrische grasmaaiër PowerMax 1100/32	Elektrische maaier PowerMax 32/1200 G2 <sup>1</sup>	Elektrische maaier PowerMax 37/1800 G2 <sup>1</sup>	Elektrische grasmaaiër PowerMax 1800/42
Artikelnr.	5031-20	14633-20	14637-20	5042-20
EAN-code				
Stuk(s) per VE	1	1	1	1
Verpakkingsvorm	4-kleuren displaydoos	4-kleuren displaydoos	4-kleuren displaydoos	4-kleuren displaydoos
Aanbevolen voor gazons	Tot ca. 300 m <sup>2</sup>	Tot ca. 300 m <sup>2</sup>	Tot ca. 500 m <sup>2</sup>	Tot ca. 800 m <sup>2</sup>
Motorvermogen	1100 W	1200 W	1800 W	1800 W
Maaibreedte	32 cm	32 cm	37 cm	42 cm
Inhoud grasvangbak	30 l	30 l	45 l	45 l
Centrale maaihogte-instelling	–	4 stappen 35 / 45 / 55 / 65 mm	4 stappen 35 / 45 / 55 / 65 mm	5 stappen 20 - 60 mm
Soort maaihogte instelling	–	QuickFit Plus	QuickFit Plus	QuickFit Plus
Ergonomisch gevormde handgreep	–	ErgoTec	ErgoTec Plus	ErgoTec Plus
Telescoop duwboom	–	–	•	•
Graskammen (voor maaien langs opstaande randen en muren)	•	•	•	•
Inklapbare duwboom	•	•	•	•
DuraEdge-mes	–	•	•	•
Vangbak vol indicator	–	•	•	•
ECO Modus	–	•	•	•
Gewicht	8,5 kg	9,5 kg	14,2 kg	14,3 kg
Diversen	–	–	–	Incl. mulch-unit
Bijzonderheden	–	Precisieblad voor uitstekende maairesultaten	Precisieblad voor uitstekende maairesultaten	2 in 1 (incl. mulchen), handgreep in hoogte verstelbaar, extra grote achterwielen, plaatsbesparende opslag

# GARDENA Kooimesmaaiers

Deze Elektrische of Li-Ion accu aangedreven handmaaier, met contactloze precisie-maaitechniek zorgt voor een perfect gemaaid gazon. Bijzonder licht lopend, stil en krachtbesparend.

## Kooimesmaaiers / Accessoires

**ENGINEERED  
IN GERMANY**



Artikelnaam	Classic kooimesmaaier 330	Classic kooimesmaaier 400	Grasvangzak kooimesmaaier
Artikelnr.	4027-20	4018-20	4029-20
EAN-code			
Stuk(s) per VE	1	1	1
Verpakkingsvorm	4-kleuren displaydoos	4-kleuren displaydoos	4-kleuren displaydoos
Levering/info	–	–	–
Werkbreedte	30 cm	40 cm	–
Aanbevolen voor gazons	Tot ca. 150 m <sup>2</sup>	Tot ca. 200 m <sup>2</sup>	–
Maaihogte, min-max	12 - 42 mm (4 standen)	12 - 42 mm (4 standen)	–
Gewicht	8,2 kg	8,9 kg	1,3 kg
Inhoud	–	–	35 - 49 l
Geschikt voor	–	–	Alle GARDENA kooimesmaaiers
Ergonomisch gevormde duwboom	–	–	
Extra deflector voor gecontroleerd gras uitwerpen	–	–	
Aanbevolen toebehoren	Grasvangzak (art.nr. 4029)	Grasvangzak (art.nr. 4029)	
Materiaal	Messenwals van gehard kwaliteitsstaal		Metalen staven en hoogwaardig kunststof
Toepassing	Grasmaaien met precisie, zoals met een schaar – bijzonder lichtlopend, fluisterstil en krachtbesparend		–
Bijzonderheden	Contactloze snijtechniek (messenwals en ondermes raken elkaar niet), daardoor bijzonder geluidsarm en extra licht voort te duwen.		–
Kenmerken	Compacte opslag, wielen met een speciaal profiel, messenwals met antikleef coating, geslepen ondermes, speciaal vormgegeven handgreep voor transport, afneembaar handvat		–



### Contactloze, precieze maai techniek

Bijzonder soepel, stil en energiebesparend.



### Speciaal gevormde draaggreep

Voor eenvoudig transport van de grasmaaier.



### Perfect maieresultaat

Een schone snit van het gras door een messenwals van gehard kwaliteitsstaal.

# GARDENA Elektrische Verticuteermachine / Gazonbeluchter

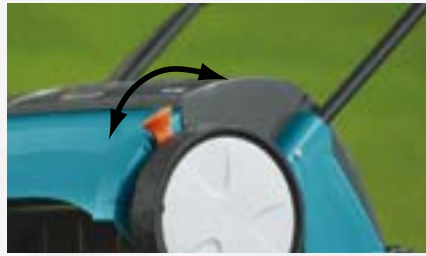

## Instelhendel

Eenvoudige instelling van de werkdiepte en een vrijstand voor transport.





## Inklapbare duwboom

Plaatsbesparend bij transport en opslag.

## Verticuteerders en beluchters / Toebehoren

**ENGINEERED  
IN GERMANY**



Artikelnaam	Elektrische verticuteermachine EVC 1000	Opvangbak elektrische verticuteermachine
Artikelnr.	4068-20	4065-20
EAN-code	 4 078500 406802	 4 078500 406505
Stuk(s) per VE	1	1
Verpakkingsvorm	4-kleuren displaydoos	4-kleuren displaydoos
Levering/info	–	–
Aanbevolen voor gazons	600 m <sup>2</sup> max.	–
Vermogen	1000 W	–
Werkbreedte	30 cm	–
Gewicht	10,5 kg	–
Opvangzak	–	40 l
Plaatsbesparende opslag	•	–
Instelling werkdiepte	3 x 3 mm	–
Aanbevolen toebehoren	Opvangzak (art.nr. 4065)	–
Materiaal	Messen van speciaal gehard, gegalvaniseerd staal	–
Toepassing	Krachtige en grondige verwijdering van mos en vervilting uit het gazon	GARDENA elektrische gazonbeluchter ES 500 (art.nr. 4066) en GARDENA elektrische verticuteermachine EVC 1000 (art.nr. 4068).
Kenmerken	Instelhendel, Transportinstelling, Wielen met speciaal profiel, Deelbare duwboom	–
Bijzonderheden	Krachtige motor met grote doortrekkraft, probleemloos starten. Beugel-greep met comfortabele schakelaar om de beluchter makkelijk voort te duwen	–

# GARDENA Trimmers

## Het perfecte gereedschap voor elke uitdaging

Robuuste oplaadbare accu of elektrische trimmers

- Voor het snel en effectief trimmen van graskanten
- Voor het maaien van gras op moeilijk bereikbare plekken
- Voor het trimmen van hoger en dikker gras

Elektrische trimmers met extra vermogen wanneer extra prestaties nodig zijn. Ideaal voor zowel lang gras als grote oppervlaktes.

Onze lichte, flexibele accu aangedreven trimmers bieden bewegingsvrijheid en zijn kabelvrij! Ze draaien op een hoge kwaliteit **POWER FOR ALL** accu-systeem die voorzien is van LED laadstatus indicatoren en een lange gebruiksduur.



**ENGINEERED  
IN GERMANY**

1

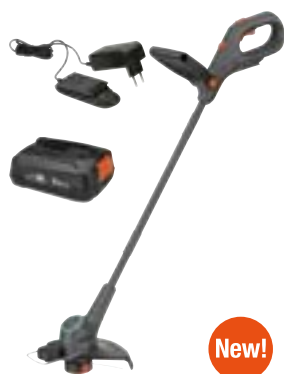

New!



New!



Artikelnaam	Accu trimmer EasyTrim 25/18V P4A Set	Accu trimmer EasyTrim 25/18V P4A solo	Accu trimmer SmallCut 23/18V P4A Set <sup>1</sup>	Accu trimmer SmallCut 23/18V P4A solo <sup>1</sup>
Artikelnr.	14704-20	14704-55	14702-20	14702-55
EAN-code				
Stuk(s) per VE	1	1	1	1
Verpakkingsvorm	4-colour display carton	4-colour display carton	4-kleuren displaydoos	4-kleuren displaydoos
Looptijd	22 min max.	Afh. van de gebruikte accu	40 min max.	
Looptijd per m	550 m of grasrand max.	Afh. van de gebruikte accu	1.000 m grasrand max.	Afh. van de gebruikte accu
Maaibreedte		250 mm		230 mm
Draaddiameter		1.6 mm		
Draadlengte		2.5 m		
Draadtoevoer		Auto		
Verstelbare voorgreep		•		–
LED-oplaadaanduiding		–		•
Plantbeschermer		•		–
Telescopisch		–		–
Draaibare kop		Arbre rotatif et roue de guidage		
Steelhoek verstelbaar		–		–
Bijbehorende reservemessen/-draadspoel		Art. Nr. 5412		Art.nr. 5368
Inclusief accu	•	–	•	–
Inclusief lader	•	–	•	–
Accu type	Li-Ion	–	Li-Ion	–
Accu vermogen	18 V Li-Ion / 2.0 Ah	–	18 V Li-Ion / 2,0 Ah	–
Gewicht	2.1 kg	1.7 kg	2,0 kg	1,6 kg
Inhoud	Incl. Li-Ion Accu P4A PBA 18V/36, incl. Acculader P4A AL 1810 CV	–	Incl. Li-Ion Accu P4A PBA 18V/45, incl. Acculader P4A AL 1810 CV, incl. 5 RotorCut mesjes	Incl. 5 RotorCut mesjes

## NIEUWE 18V POWER FOR ALL Accu Trimmer EasyTrim: onze lichtste 18V grastrimmer



### 2in1: voor trimmen en randen snijden met snelheid

Snelle moduswisseling met een druk op de knop.



### Geleidewiel

Biedt stabiliteit bij het snijden van randen. In trimmodus kan het wiel ook langs terrassen en muren rollen om te voorkomen dat de draad breekt.



### Verstelbare handgreep

De voorste handgreep is verstelbaar, zodat je de meest comfortabele houding kunt vinden, wat de belasting vermindert.



### POWER FOR ALL Accusysteem

Compatibel met alle accu's in de Alliance.

ENGINEERED IN GERMANY



Artikelnaam	Accu trimmer EasyCut 23/18V P4A set	Accu trimmer EasyCut 23/18V P4A solo	Accu trimmer ComfortCut 23/18V P4A set	Accu trimmer ComfortCut 23/18V P4A solo
Artikelnr.	14700-20	14700-55	14701-20	14701-55
EAN-code				
Stuk(s) per VE	1	1	1	1
Verpakkingsvorm	4-kleuren displaydoos	4-kleuren displaydoos	4-kleuren displaydoos	4-kleuren displaydoos
Looptijd	45 min max.	Afhankelijk van de gebruikte accu	56 min max.	Afhankelijk van de gebruikte accu
Looptijd per m	1.125 m grasrand max.	Afhankelijk van de gebruikte accu	1.400 m grasrand max.	Afhankelijk van de gebruikte accu
Maaibreedte	230 mm		230 mm	
Draaddiameter	RotorCut cutting system		RotorCut cutting system	
Verstelbare voorgreep	•		•	
LED-oplaadaanduiding	•		•	
Plantbeschermer	•		•	
Telescopisch	•		•	
Steeelhoek verstelbaar	•		•	
Draaibare kop	-		•	
Bijbehorende reservemessen /- draadspoel	Art.nr. 5368		Art.nr. 5368	
Inclusief accu	•	-	•	-
Inclusief lader	•	-	•	-
Accu type	Li-Ion	-	Li-Ion	-
Accu vermogen	18 V Li-Ion / 2,0 Ah	-	18 V Li-Ion / 2,5 Ah	-
Gewicht	2,5 kg	2,0 kg	2,5 kg	2,1 kg
Inhoud	Incl. Li-Ion Accu P4A PBA 18V/36, incl. Acculader P4A AL 1810 CV, incl. 5 RotorCut mesjes	Incl. 5 RotorCut mesjes	Incl. P4A PBA 18V/45, incl. Acculader P4A AL 1810 CV, incl. 5 RotorCut mesjes	Incl. 5 RotorCut mesjes



**ENGINEERED  
IN GERMANY**





**New!**



**New!**



<b>Artikelnaam</b>	<b>Accu trimmer PowerTrim 30/18V P4A Set</b>	<b>Accu trimmer PowerTrim 30/18V P4A Solo</b>
<b>Artikelnr.</b>	<b>14703-20</b>	<b>14703-55</b>
EAN Code	 4 066407 504691	 4 066407 504707
Stuk(s) per VE	1 / 28	1 / 28
Verpakkingsvorm	4-kleuren displaydoos	4-kleuren displaydoos
Looptijd	40 min max.	Afhankelijk van de gebruikte accu
Looptijd per m	1.000 m grasrand max.	Afhankelijk van de gebruikte accu
Maaibreedte		300 mm
Draaddiameter		2.0 mm
Draadlengte		4.0 m
Draadtoevoer		Bump feed
Verstelbare voorgreep		•
Power boost		•
LED-aanduiding draadtoevoer		•
LED-oplaadaanduiding		•
Plantbeschermer		•
Telescopisch		–
Draibare kop		–
Steelhoek verstelbaar		–
Bijbehorende reservemessen /- draadspoel		Art. Nr. 5411
Inclusief accu	•	–
Inclusief lader	•	–
Accu type	Li-Ion	–
Accu vermogen	18 V Li-Ion / 4.0 Ah	–
Gewicht	2.9 kg	2.3 kg
'Hoeveelheid gerecycled materiaal	Het gebruikte kunststof bestaat voor >50% uit gerecycled post-consumptiekunststof	
Inhoud	Incl. Li-Ion Accu P4A PBA 18V/72, incl. Acculader P4A AL 1810 CV	–

## NIEUWE 18V POWER FOR ALL Accu Trimmer PowerTrim: voor zware trimklassen met hoge prestaties en controlefuncties



### Powerboost-modus

Activeer de hogere snelheidsinstelling met een druk op de knop om naadloos dichte, hardnekkige stukken gras aan te pakken.



### 2 mm draad

Dik en sterk genoeg om gebieden met ruw, dicht gras te temmen en constante resultaten van hoge kwaliteit te leveren.



### Draadindicator

Een draadindicator licht op op het handdisplay wanneer je de kop moet bumpen om meer draad vrij te geven.





### >50% gerecycled kunststof

Het gebruikte kunststof bestaat uit >50% gerecycled kunststof.

**ENGINEERED  
IN GERMANY** 



Artikelnaam	Trimmer EasyCut 450/25	Trimmer ComfortCut 550/28	Trimmer PowerCut 650/28
Artikelnr.	9870-20	9872-20	9874-20
EAN-code	 4 078500 048590	 4 078500 048989	 4 078500 048996
Stuk(s) per VE	1	1	1
Verpakkingsvorm	4-kleuren displaydoos	4-kleuren displaydoos	4-kleuren displaydoos
Levering/info	–	–	–
Motorvermogen	450 W	550 W	650 W
Diameter snijcirkel	250 mm	280 mm	280 mm
Draaddiameter	1,6 mm	1,6 mm	1,6 mm
Draadlengte	6 m	6 m	6 m
Draadtoevoer	Bump feed	Bump feed	Bump feed
Verstelbare voorgreep	•	•	•
Plantbeschermer	•	•	•
Telescopisch	•	•	•
Steeelhoek verstelbaar	•	•	•
Draaibare kop	–	•	•
Bijbehorende reservedraadspoel	Art.nr. 5307	Art.nr. 5307	Art.nr. 5307
Gewicht	2,5 kg	2,8 kg	3,0 kg



### Moeilijke bereikbare plaatsen

Dankzij de hoekinstelling van het handvat bereikt u moeiteloos gebieden onder tuinbanken of trampolines.



### Draaibare kop

Randfunctie voor verticaal trimmen van overgroeide gazonranden.



### Geweldige snijprestaties

Comfortabele en lichte trimmers, krachtig om hoog en sterk gras te maaien.

## Turbotrimmers

ENGINEERED  
IN GERMANY



reddot award 2016  
winner



Artikelnaam	Trimmer SmallCut 300/23	Trimmer SmallCut Plus 350/23
Artikelnr.	9805-20	9806-20
EAN-code	 4 078500 016506	 4 078500 016513
Stuk(s) per VE	1	1
Verpakkingsvorm	4-kleuren displaydoos	4-kleuren displaydoos
Levering/info	–	–
Motorvermogen	300 W	350 W
Diameter snijcirkel	230 mm	230 mm
Draaddiameter	1,6 mm	1,6 mm
Draadlengte	6 m	6 m
Draadtoevoer	Bump feed	Bump feed
Bijbehorende reservedraadspoel	Art.nr. 5307	Art.nr. 5307
Gewicht	1,6 kg	1,8 kg
Bijzonderheden	–	XL: + 10 cm langere steel ten opzichte van SmallCut 300/23

## Trimmer toebehoren



New!



New!



Artikelnaam	Reservespoel	Reservespoel	Reservespoel	Reservespoel	Wielset voor trimmer
Artikelnr.	5368-20	5307-20	5411-20	5412-20	9880-20
EAN-code	 4 078500 536806	 4 078500 530705	 4 066407 024540	 4 066407 024564	 4 078500 048972
Stuk(s) per VE	6	6	6	6	6
Verpakkingsvorm	4-kleuren blisterkaart	4-kleuren blisterkaart	4-kleuren blisterkaart	4-kleuren blisterkaart	4-kleuren blisterkaart
Levering/info	Alleen leverbaar in een complete VE	Alleen leverbaar in een complete VE	Alleen leverbaar in een complete VE	Alleen leverbaar in een complete VE	Alleen leverbaar in een complete VE
Draaddiameter	–	1,6 mm	–	–	–
Draadlengte/inhoud	20 messen	6 m	–	–	–
Geschikt voor de volgende trimmers	Art. Nr. 9823 (EasyCut Li-18/23R), Art. Nr. 9825 (ComfortCut Li-18/23R), Art. Nr. 8840 (AccuCut 400 Li), Art. Nr. 8841 (AccuCut 450 Li), Art. Nr. 2417 (AccuCut), Art. Nr. 9822 (SmallCut Li-23R), Art. Nr. 9876 (EasyCut Li-18/23), Art. Nr. 9878 (ComfortCut Li-18/23) Art. Nr. 14700 (EasyCut 23/18V P4A), Art. Nr. 14701 (ComfortCut 23/18V P4A) Art. Nr. 14702 (SmallCut 23/18V P4A)	Art. Nr. 9805 (SmallCut 300/23), Art. Nr. 9806 (SmallCut Plus 350/23), Art. Nr. 9807 (EasyCut 400/25), Art. Nr. 9808 (ComfortCut 450/25), Art. Nr. 9809 (ComfortCut Plus 500/27), Art. Nr. 9827 (PowerCut Li-40/30), Art. Nr. 8846 (EasyCut 400), Art. Nr. 8847 (ComfortCut 450), Art. Nr. 8848 (PowerCut 500), Art. Nr. 9870 (EasyCut 450/25), Art. Nr. 9872 (ComfortCut 550/28), Art. Nr. 9874 (PowerCut 650/28)	Art. Nr. 14703	Art. Nr. 14704	Art.nr. 9872 (ComfortCut 550/28), Art.nr. 9874 (PowerCut 650/28), Art.nr. 9878 (ComfortCut Li-18/23), Art.nr. 14701 (ComfortCut 23/18V P4A)

# GARDENA accu-grasscharen

## Een keurige afwerking voor gazons en struiken met oplaadbare accu

Het superstrak maken van uw graskanten en heggen is nu een fluitje van een cent. Deze scharen hebben de precisie van traditionele gras of struikscharen, maar met het extra comfort van een accu.

Een geweldige allrounder voor het trimmen van gras of struiken met verwisselbare messen (optioneel). Modellen zijn beschikbaar als **POWER FOR ALL**-aangedreven op accu en met geïntegreerde accu.



## Accu-graskant- en buxusscharen

**ENGINEERED  
IN GERMANY**

**Li-Ion**  
POWER



**Li-Ion**  
POWER



**Li-Ion**  
POWER



Artikelnaam	Grasschaar AccuCut Li	Accu-grasschaar ClassicCut Li	Accu-grasschaar ComfortCut Li
Artikelnr.	9881-20	9884-20	9887-20
EAN-code	 4 066407 502086	 4 078500 065733	 4 078500 065832
Stuk(s) per VE	4	3	3
Verpakkingsvorm	4-kleuren displaydoos	4-kleuren displaydoos	4-kleuren displaydoos
Looptijd	40 min max.	50 min max.	80 min max.
Looptijd per m	650 m grasrand max.	800 m grasrand max.	1.400 m grasrand max.
Led-laadstatus-indicator	–	•	•
Snijbreedte (grasmaaiblad)	8 cm	8 cm	8 cm
Snel verwisselen van het blad zonder gereedschap	–	•	•
Hoogwaardig, anti-kleefgecoat blad	•	•	•
Kantelbare comforthandgreep	–	–	•
Telescoop duwboom (incl. wiel)	–	Accessoires (Art.nr. 9859)	Accessoires (Art.nr. 9859)
Inclusief accu	•	•	•
Inclusief lader	•	USB-C kabel	USB-C kabel
Accu type	Li-Ion	Li-Ion	Li-Ion
Accu vermogen	3,6 V-Geïntegreerd / 1,5 Ah	3,6 V-Geïntegreerd / 2,5 Ah	3,6 V-Geïntegreerd / 3,0 Ah
Gewicht	550 g	550 g	600 g
Inhoud	Incl. bladbescherming / incl. lader	Incl. Gras- en Buxusmes / incl. bladbescherming / incl. USB-C kabel (voedingsadapter niet meegeleverd)	

**ENGINEERED  
IN GERMANY**

Artikelnaam	Set ClassicCut Li + steel/wielen	Set ComfortCut Li + steel/wielen	Set ClassicCut Li inclusief buxusmes	Set ComfortCut Li inclusief buxusmes
Artikelnr.	9886-20	9889-20	9885-20	9888-20
EAN-code	 4 078500 065795	 4 078500 065993	 4 078500 065757	 4 078500 065856
Stuk(s) per VE	3	3	3	3
Verpakkingsvorm	4-kleuren displaydoos	4-kleuren displaydoos	4-kleuren displaydoos	4-kleuren displaydoos
Levering/info	-	-	-	-
Looptijd	50 min max.	80 min max.	50 min max.	80 min max.
Looptijd per m	800 m grasrand max.	1,400 m grasrand max..	800 m grasrand max.	1,400 m grasrand max.
LED-oplaadaanduiding	•	•	•	•
Snijbreedte	8 cm	8 cm	8 cm	8 cm
Bladlengte	Accessoires (Art.nr. 9863)	Accessoires (Art.nr. 9863)	12 cm	12 cm
Snel verwisselen van het blad zonder gereedschap	•	•	•	•
Hoogwaardig, anti-kleefgecoat blad	•	•	•	•
Kantelbare comforthandgreep	-	•	-	•
Telescoop duwboom (incl. wiel)	•	•	Accessoires (Art.nr. 9859)	Accessoires (Art.nr. 9859)
Batterij geïntegreerd	•	•	•	•
Inclusief lader	USB-C kabel	USB-C kabel	USB-C kabel	USB-C kabel
Accu type	Li-Ion	Li-Ion	Li-Ion	Li-Ion
Accu vermogen	3,6 V-Geïntegreerd / 2,5 Ah	3,6 V-Geïntegreerd / 3,0 Ah	3,6 V-Geïntegreerd / 2,5 Ah	3,6 V-Geïntegreerd / 3,0 Ah
Gewicht	550 g (zonder handvat)	600 g (zonder handvat)	550 g	600 g
Inhoud	Incl. Gras- en Buxusmes, incl wielen voor accu-grasschaar, incl. telescoopsteel, incl. bladbescherming, incl. USB-C kabel (voedingsadapter niet meegeleverd)	Incl. Gras- en Buxusmes, incl wielen voor accu-grasschaar, incl. telescoopsteel, incl. bladbescherming, incl. USB-C kabel (voedingsadapter niet meegeleverd)	Incl. Gras- en Buxusmes, incl. struikmes, incl. bladbescherming, incl. USB-C kabel (voedingsadapter niet meegeleverd)	Incl. Gras- en Buxusmes, incl. struikmes, incl. bladbescherming, incl. USB-C kabel (voedingsadapter niet meegeleverd)



## Gras- en buxusschaar 2in1

Alle ClassicCut Li en ComfortCut Li modellen kunnen veranderd worden in een gras-, struik- of buxusmes.

## Verwissel van mes zonder gereedschap

Snel, zeer gemakkelijk en veilig, het mes kan gemakkelijk gewisseld worden naar de behoefte van het werk.

## LED display

Duidelijke accustatus / laadstatus aanduiding.

## Opladen via USB

Eenvoudig en snel opladen met USB-kabel.

## Kwaliteitsmessen

Precisie-geslepen met antikleefcoating voor optimale snijprestaties en een lange levensduur.

# GARDENA PowerCut 18V-P4A accu gras- en buxusscharen

## Krachtige oplossing voor verzorging van gazons en heggen

Krachtigere GARDENA -POWER FOR ALL gras- en struikschaar, inclusief een langer struikblad van 20 cm, zorgt voor geweldige snoeieresultaten. Dankzij de compatibiliteit met 18V-POWER FOR ALL-accu's is dit een nog duurzamere oplossing voor graskant- en struikverzorging in uw tuin. De perfecte ergonomie en het zeer lichte gewicht maken de schaar gemakkelijk te hanteren en maken tuinieren aangenaam.



ENGINEERED  
IN GERMANY



\* Na registratie op [gardena.com/registration](http://gardena.com/registration) binnen 3 maanden na aankoop. Exclusief batterijen en opladers (indien verkocht met het product). Garantievoorwaarden op [gardena.com/warranty](http://gardena.com/warranty)



### 18V POWER FOR ALL accusysteem

Grasschaar kan met 2,0 Ah tot 260 minuten werken zonder op te laden. (De gebruiksduur is afhankelijk van het POWER FOR ALL-accu-type.)



### Lichtgewicht en ergonomisch

Perfekte ergonomie en goed uitgebalanceerd met accu. Voor eenvoudige hantering en meer controle.

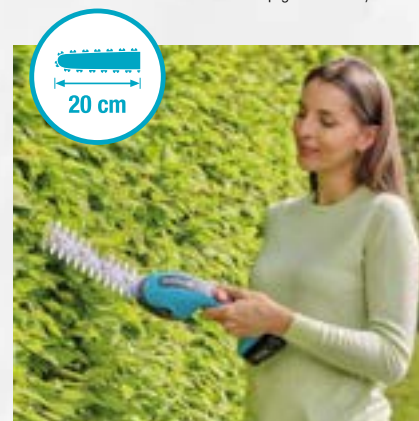

### Struikblad

Incl. struikblad van 20 cm – voor eenvoudig snoeien van struiken van verschillende grootte.



### Gemakkelijk op te bergen

Het product kan in verticale positie worden opgeborgen.



### 2in1 – eenvoudig en zonder gereedschap verwisselbare bladen

Struikblad van 20 cm en gras- en buxusblad van 8 cm – voor perfect maaien en hoge veiligheid.



### Gras- en buxusblad

Incl. hoogwaardig gras- en buxusblad gemaakt in Duitsland.

## Accu-graskant -en buxusscharen

**ENGINEERED  
IN GERMANY**



**New!**

<b>Artikelnaam</b>	<b>Accu Gras/buxusschaar PowerCut P4A solo</b>
<b>Artikelnr.</b>	<b>14750-55</b>
EAN-code	 4 066407 502864
Stuk(s) per VE	1
Verpakkingsvorm	4-kleuren displaydoos
Looptijd	Afhankelijk van de gebruikte accu
Looptijd per m	Afhankelijk van de gebruikte accu
Snijbreedte	8 cm
Bladlengte	20 cm
Snel verwisselen van het blad zonder gereedschap	•
Inclusief accu	–
Inclusief lader	–
Accu type	Li-Ion
Accu vermogen	–
Gewicht	590 g
Inhoud	–



## Accessoires

			
<b>Artikelnaam</b>	<b>Gras- en buxusmes</b>	<b>Buxusmes</b>	<b>Onderhoudsspray</b>
<b>Artikelnr.</b>	<b>9862-20</b>	<b>9863-20</b>	<b>2366-20</b>
EAN-code	 4 078500 044622	 4 078500 044646	 4 078500 236607
Stuk(s) per VE	4	4	12
Verpakkingsvorm	4-kleuren displaydoos	4-kleuren displaydoos	4-kleuren etiket
Levering/info	Alleen leverbaar in een complete VE	Alleen leverbaar in een complete VE	In een aantrekkelijke tray
Snijbreedte	8 cm	–	–
Snijlengte	–	12 cm	–
Geschikt voor de volgende accuscharen	ClassicCut Li, ComfortCut Li, PowerCut	ClassicCut Li, ComfortCut Li	–
Vermindert messlijtage	–	–	•
Verwijdert vuil, voorkomt roest	–	–	•
Biologisch afbreekbaar	–	–	•
Voor het onderhoud van	–	–	Tuingereedschappen, messen
Inhoud	–	–	200 ml

## Accessoires

	
<b>Artikelnaam</b>	<b>Telescoopsteel en wielen voor grasschaar</b>
<b>Artikelnr.</b>	<b>9859-20</b>
EAN-code	 4 078500 042611
Stuk(s) per VE	3
Verpakkingsvorm	4-kleuren displaydoos
Levering/info	–
In hoogte verstelbaar	Traploos van 74 - 96 cm
Ergonomische handgreep	•
Snoerloze steekverbinding	•
Geschikt voor de volgende accuscharen	ClassicCut Li, ComfortCut Li
Toepassing	Trimmen van graskanten zonder zich te bukken



# GARDENA Boom- en struik- onderhoud accu en elektrisch

## Comfortabel en krachtig!

GARDENA heeft voor het snoeien van hagen in iedere tuin de juiste buxus- of heggenschaar, aangedreven met elektromotor of accu, voor struiken of heesters, kleine of grote heggen.



### Accubuxusscharen

Accuvoeding – ideaal voor het draadloos vormgeven van buxussen of kleine heggen en struiken.

Door eenvoudig wisselbare messen ook bruikbaar als grasschaar. Ideaal voor een zeer nette, nauwkeurige afwerking van langere graskanten.



### Accu en elektrische heggenscharen

Lichte heggenscharen met ergonomisch gevormde handgrepen voor comfortabel en veilig snoeien van kleine en grote heggen. Geoptimaliseerde mesgeometrie voor efficiënt, snel en netjes snoeien.

Li-Ion systeem accu met oplaadaanduiding voor meer bewegingsvrijheid en een zeer lange looptijd.



### Accu en elektrische telescopische heggenscharen

Comfortabel snoeien van hoge hagen veilig vanaf de grond – zonder ladder.

Met draaibare kop om zowel de bovenkant van de haag als bodembedekkers te knippen.

Li-Ion systeem accu met oplaadaanduiding voor meer bewegingsvrijheid en een zeer lange looptijd.



**ENGINEERED  
IN GERMANY** 



<b>Artikelnaam</b>	<b>Accu heggenschaar EasyCut 40/18V P4A Set<sup>1</sup></b>	<b>Accu heggensch. EasyCut 40/18V P4A solo<sup>1</sup></b>
<b>Artikelnr.</b>	<b>14733-20</b>	<b>14733-55</b>
EAN-code	 4 078500 061841	 4 078500 061865
Stuk(s) per VE	1	1
Verpakkingsvorm	4-kleuren displaydoos	4-kleuren displaydoos
Levering/info	–	–
Looptijd	70 min max.	Afhankelijk van de gebruikte accu
Looptijd in m <sup>2</sup>	175 m <sup>2</sup> haag max.	Afhankelijk van de gebruikte accu
Meslengte		40 cm
Mesopening		16 mm
Ergonomisch gevormde handgreep		ErgoTec
Tip protector		•
LED-oplaadaanduiding		•
Inclusief accu	•	–
Inclusief lader	•	–
Accu type	Li-Ion	–
Accu vermogen	18 V Li-Ion / 2,0 Ah	–
Gewicht (incl. accu)	2,3 kg	1,9 kg
Inhoud	Incl. Li-Ion Accu P4A PBA 18V/36, incl. Acculader P4A AL 1810 CV,	–



**ENGINEERED  
IN GERMANY**



Artikelnaam	Accu heggenschaar ComfCut 50/18V P4A set	Accu heggensch. ComfCut 50/18V P4A solo	Accu heggenschaar ComfCut 60/18V P4A set	Accu heggensch. ComfCut 60/18V P4A solo
Artikelnr.	14730-20	14730-55	14731-20	14731-55
EAN-code	 4 078500 054249	 4 078500 054256	 4 078500 054263	 4 078500 054270
Stuk(s) per VE	1	1	1	1
Verpakkingsvorm	4-kleuren displaydoos	4-kleuren displaydoos	4-kleuren displaydoos	4-kleuren displaydoos
Levering/info	–	–	–	–
Looptijd	45 min max.	Afhankelijk van de gebruikte accu	56 min max.	Afhankelijk van de gebruikte accu
Looptijd in m <sup>2</sup>	150 m <sup>2</sup> haag max.	Afhankelijk van de gebruikte accu	188 m <sup>2</sup> haag max.	Afhankelijk van de gebruikte accu
Meslengte		50 cm		60 cm
Mesopening		20 mm		20 mm
Ergonomisch gevormde handgreep		ErgoLine		ErgoLine
Tip protector		•		•
Led-laadniveau-indicator		•		•
Inclusief accu	•	–	•	–
Inclusief lader	•	–	•	–
Accu type	Li-Ion	–	Li-Ion	–
Accu vermogen	18 V Li-Ion / 2,0 Ah	–	18 V Li-Ion / 2,5 Ah	–
Gewicht (incl. accu)	3,0 kg	2,7 kg	3,1 kg	2,8 kg
Inhoud	Incl. Li-Ion accu P4A PBA 18V/36, Incl. lader P4A AL 1810 CV	–	Incl. Li-Ion Accu P4A PBA 18V/45, Incl. lader P4A AL 1810 CV	–





**ENGINEERED  
IN GERMANY** 



reddot award 2016  
winner



Artikelnaam	Heggschaar EasyCut 420/45	Heggschaar EasyCut 450/50	Heggschaar EasyCut 500/55
Artikelnr.	9830-20	9831-20	9832-20
EAN-code	 4 078500 016568	 4 078500 016575	 4 078500 016582
Stuk(s) per VE	1	1	1
Verpakkingsvorm	4-kleuren displaydoos	4-kleuren displaydoos	4-kleuren displaydoos
Levering/info	–	–	–
Motorvermogen	420 W	450 W	500 W
Meslengte	45 cm	50 cm	55 cm
Mesopening	18 mm	18 mm	18 mm
Ergonomisch gevormde handgreep	ErgoTec	ErgoTec	ErgoTec
Tip protector	•	•	•
Gewicht	2,6 kg	2,7 kg	2,7 kg



### Ergonomisch gevormde handgreep

Met grote inschakelknop om comfortabel en veilig te starten in iedere knipsituatie.



### Tip protector

De Tip protector voorkomt dat de messen beschadigd raken bij gebruik dicht bij de grond of een muur.



### ProCutZone

Professioneel geslepen en speciale tanden voor het moeiteloos snoeien van dikkere takken

**ENGINEERED  
IN GERMANY** 



reddot award 2017  
winner



Artikelnaam	Heggschaar ComfortCut 550/50 <sup>1</sup>	Heggschaar ComfortCut 600/55 <sup>1</sup>	Heggschaar PowerCut 700/65
Artikelnr.	9833-20	9834-20	9835-20
EAN-code	 4 078500 022774	 4 078500 022781	 4 078500 022798
Stuk(s) per VE	1	1	1
Verpakkingsvorm	4-kleuren displaydoos	4-kleuren displaydoos	4-kleuren displaydoos
Levering/info	–	–	–
Motorvermogen	550 W	600 W	700 W
Meslengte	50 cm	55 cm	65 cm
Mesopening	27 mm	27 mm	27 mm
Ergonomisch gevormde handgreep	ErgoLine	ErgoLine	ErgoLine
Tip protector	•	•	•
Laser-cut precisiegeslepen messen	•	•	•
ProCut Zone	–	–	•
Gewicht	3,5 kg	3,5 kg	3,7 kg
Diversen	–	–	Innovatief mes met anti-blokkeer functie



**ENGINEERED  
IN GERMANY**



Artikelnaam	Telescoop heggenschaar THS 500/48	Telescoop snoeizaag THS 720/20	Accu tel. heggensch. THS 42/18V P4A set <sup>1</sup>	Accu tel. heggensch. THS 42/18V P4A solo <sup>1</sup>
Artikelnr.	8883-20	8868-20	14732-20	14732-55
EAN-code				
Stuk(s) per VE	1	1	1	1
Verpakkingsvorm	4-kleuren displaydoos	4-kleuren displaydoos	4-kleuren displaydoos	4-kleuren displaydoos
Levering/info	–	–	–	–
Looptijd	–	–	100 min max.	Afhankelijk van de gebruikte accu
Looptijd in m <sup>2</sup>	–	–	250 m <sup>2</sup> haag max.	Afhankelijk van de gebruikte accu
Motorvermogen	500 W	720 W	–	–
Meslengte	48 cm	20 cm	42 cm	42 cm
Mesopening	25 mm	16 mm	16 mm	16 mm
Ergonomisch gevormde handgreep	•	•	•	•
Tip Protector	•	•	•	•
LED-oplaadaanduiding	–	–	•	•
Draaibare kop	•	•	•	•
Telescopisch	•	•	•	•
Laser gesneden precisie messen	•	–	–	–
Inclusief accu	–	–	•	–
Inclusief lader	–	–	•	–
Accu type	–	–	Li-Ion	–
Accu vermogen	–	–	18V Li-Ion / 2,5 Ah	–
Gewicht	4,1 kg	3,9 kg	3,4 kg	3,0 kg
Reikwijdte	3,0 m	4,40 m	3,0 m	3,0 m
Inhoud	–	Incl. draagriem	Incl. Li-Ion accu P4A PBA 18V/45, Incl. lader P4A AL 1810 CV	–

## Telescopisch

Comfortabel snoeien van hoge heggen veilig vanaf de grond – zonder ladder.



## Verstelbare kop

Voor het snoeien van zowel de bovenkant van heggen als van bodembedekkers.

# GARDENA

## Boomverzorging

ENGINEERED  
IN GERMANY



### Accu- en Elektrische Kettingzaag, Snoeizagen en Takkenscharen

\* Na registratie op [gardena.com/registration](http://gardena.com/registration)  
binnen 3 maanden na aankoop.  
Exclusief batterijen en opladers  
(indien verkocht met het product).  
Garantievoorwaarden op [gardena.com/warranty](http://gardena.com/warranty)



#### NIEUWE POWER FOR ALL Accu Kettingzaag

Een krachtig gereedschap voor verschillende klussen in de tuin, zoals het zagen van haardhout en het gemakkelijk en efficiënt snoeien van boomtakken.

Dankzij de borstelloze motor en de hoge kettingsnelheid worden soepele snijresultaten en duurzaamheid gegarandeerd. Gereedschapsloze kettingspanning en automatische smering van de olietank zorgen voor minimaal onderhoud en comfortabel werken.



#### Accu en elektrische Telescopische snoeizaag

Krachtige telescopische accu-snoeizaag voor het zagen en snoeien van bomen en hoge takken die moeilijk bereikbaar zijn, vanaf de begane grond.

Met draaibare kop om alle hoge takken en takken op de grond moeiteloos te snoeien.



#### POWER FOR ALL Accu-takkenschaar

Moeiteloos takken snoeien op verschillende hoogtes tot 5 meter. Gereedschappen worden aangedreven door een **POWER FOR ALL**-accu, waardoor het snoeien eenvoudig wordt - met slechts één druk op de knop.

Perfekte snoeieresultaten dankzij de precisiebladen gemaakt in Duitsland.



# NIEUWE 18V P4A Accu Kettingzaag PowerSaw

Een krachtig en veelzijdig gereedschap voor het voorbereiden van brandhout en het snoeien van boomtakken.



ENGINEERED IN GERMANY



\* Na registratie op [gardena.com/registration](http://gardena.com/registration) binnen 3 maanden na aankoop. Exclusief batterijen en opladers (indien verkocht met het product). Garantievorwaarden op [gardena.com/warranty](http://gardena.com/warranty)



## OREGON ketting en zaagblad

Hoogwaardige **25 cm zaagblad en 3/8" ketting** – de wereldwijd bekende Oregon™ zaagblad en ketting zorgen voor extra duurzaamheid en betrouwbaarheid, naast optimale snijprestaties.



## Borstelloze motor

Superieure zaagprestaties met een krachtige borstelloze motor. Een kettingsnelheid van 8 m/s zorgt voor snel en efficiënt zagen, waardoor verschillende taken eenvoudig worden uitgevoerd.



## Compact formaat en uitgebalanceerd gewicht

Zorgt voor comfortabel gebruik in diverse zaagsituaties.



## Gereedschapsloze kettingspanning

Gemakkelijk onderhoud – houdt de kettingzaag op spanning zonder extra gereedschap nodig te hebben.



## Automatische smering

Geen handmatige kettingsmering, dankzij een olietank met automatische smering voor ononderbroken prestaties.

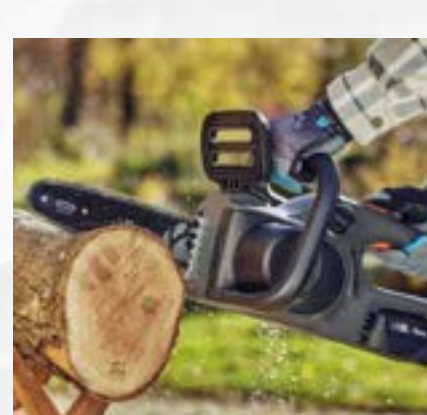

## Kettingrem

Een geïntegreerd kettingremsysteem stopt de werking direct bij terugslag, wat bescherming biedt tegen ongelukken.

## Accu kettingzaag PowerSaw

ENGINEERED  
IN GERMANY





POWER FOR  
**ALL** 18V  
ALLIANCE



New!



New!

Artikelnaam	Accu Kettingzaag 250/18V P4A Set	Accu Kettingzaag 250/18V P4A solo
Artikelnr.	14790-20	14790-55
EAN-code	 4 066407 504240	 4 066407 504233
Stuk(s) per VE	1	1
Verpakkingsvorm	4-kleuren displaydoos	4-kleuren displaydoos
Levering/info	–	–
Aantal sneden per looptijd	150 snedes (70 x 70 mm)	Afhankelijk van de gebruikte accu
Bladlengte		25 cm
Kettingsnelheid		8 m/s
Max. zaag diameter Ø		20 cm
Motor type		Borstelloos
Oregon zaagblad		•
Oregon ketting		•
Ketting lengte		3/8"
Automatische smering		•
Olietank capaciteit		150 ml
Kettingrem		•
Metalen klauwstop		•
Metalen kettingvanger		•
Ergonomisch gevormde handgreep		•
LED-oplaadaanduiding		•
Inclusief accu	•	–
Inclusief lader	•	–
Accu type	Li-Ion	–
Accu vermogen	18 V Li-Ion / 4.0 Ah	–
Gewicht	4.4 kg	3.8 kg
Inhoud	Incl. Li-Ion Accu P4A PBA 18V/72 incl. Lader P4A AL 18V-20	–



**ENGINEERED  
IN GERMANY**



POWER FOR ALL 18V ALLIANCE



Artikelnaam	Accu tel. snoeizaag TCS 20/18V P4A set	Accu tel. snoeizaag TCS 20/18V P4A solo
Artikelnr.	14770-20	14770-55
EAN-code	4 078500 054300	4 078500 054317
Stuk(s) per VE	1	1
Verpakkingsvorm	4-kleuren displaydoos	4-kleuren displaydoos
Levering/info	–	–
Vermogen	–	–
Looptijd	50 min max.	Afhankelijk van de gebruikte accu
Looptijd per toepassing	Tot 200 takken (tot 50 mm diameter), Tot 125 takken (tot 80 mm diameter) max.	Afhankelijk van de gebruikte accu
Zaagbladlengte	20 cm	20 cm
Kettingsnelheid	3,8 m/s (zaag)	3,8 m/s (zaag)
Kettingsteek	3/8" (zaag)	3/8" (zaag)
Schakeldikte	0,43" (1,1mm)	0,43" (1,1mm)
Inhoud olietank	60 ml (zaag)	60 ml (zaag)
Telescopisch	•	•
Draaibare kop	•	•
Tip protector	•	•
LED-oplaadaanduiding	•	•
Compacte constructie	•	•
Draagriem	•	•
Inclusief accu	•	–
Inclusief lader	•	–
Accu type	Li-Ion	–
Accu vermogen	18 V Li-Ion / 2,5 Ah	–
Gewicht (incl. accu)	3,5 kg	3,0 kg
Reikwijdte	4,40 m	4,40 m
Inhoud	Incl. Li-Ion Accu P4A PBA 18V/45 incl. lader P4A AL 1810 CV, incl. draagriem	incl. draagriem



## Telescopisch

Voor het zagen en snoeien van bomen en hoge takken die moeilijk bereikbaar zijn vanaf de begane grond. Reikwijdte ca. 4 m.

## Verstelbare kop

Om alle takken op hoogte en op de grond eenvoudig af te zagen.

## Zaagbescherming

Voorkomt "kickback" bij het per ongeluk raken van een tak met draaiende ketting. En heeft een aambeeldfunctie om de tak ook van de onderkant te zagen.

## POWER FOR ALL accu

Duidelijk zichtbaar laadniveau tijdens het werken door LED lampjes in het handvat.

**ENGINEERED  
IN GERMANY**



POWER FOR  
**ALL** 18V  
ALLIANCE



Artikelnaam	Accu takkenschaar 110/18V P4A Set	Accu takkenschaar 110/18V P4A Solo
Artikelnr.	14772-20	14772-55
EAN-code	 4 078500 065498	 4 078500 065511
Stuk(s) per VE	1	1
Verpakkingsvorm	4-kleuren displaydoos	4-kleuren displaydoos
Snoeien per looptijd	400 cuts	Afhankelijk van de gebruikte accu
Max. ø tak	28 mm	
Totale lengte	110 cm	
Ergonomisch gevormde handgreep	•	
Precisiesgeslepen messen	•	
Extra anti-kleefgecoate messen	•	
Led-laadniveau-indicator	•	
Reiklengte	Tot 2,5 m	
Gebruik	Moeiteloos snoeien van vers hout, dicht kreupelhout en kleine bomen	
Inclusief accu	•	–
Inclusief lader	•	–
Accu type	Li-Ion	–
Accu vermogen	18 V Li-Ion / 2,0 Ah	–
Gewicht	2,3 kg	1,9 kg
Inhoud	Incl. Li-Ion Accu P4A PBA 18V/36, incl. Acculader P4A AL 1810 CV	–



## Moeiteloos snoeien

Eén druk op de knop en de tak is gesnoeid terwijl u veilig op de grond staat.



## Hoogwaardige GARDENA-precisie-snoeibladen

Met antikleef-coating voor perfect snoeien.



## Ergonomisch

Perfekte balans voor comfortabel en eenvoudig werken.



## Onderdeel van het POWER FOR ALL-accusysteem

Compatibele accu met meer dan 70 gereedschappen van de ALLIANCE-merken.

**ENGINEERED  
IN GERMANY**



Artikelnaam	Accu tel. takkenschaar 250/18V P4A Set	Accu tel. takkenschaar 250/18V P4A solo	Accu tel. takkenschaar 360/18V P4A Set	Accu tel. takkenschaar 360/18V P4A solo
Artikelnr.	14774-20	14774-55	14776-20	14776-55
EAN-code	4 078500 065535	4 078500 065559	4 078500 065573	4 078500 065580
Stuk(s) per VE	1	1	1	1
Verpakkingsvorm	4-kleuren displaydoos	4-kleuren displaydoos	4-kleuren displaydoos	4-kleuren displaydoos
Snoeien per looptijd	400 cuts	Afhankelijk van de gebruikte accu	400 cuts	Afhankelijk van de gebruikte accu
Max. ø tak	28 mm		28 mm	
Totale lengte	Onbeperkt verstelbaar 210 - 250 cm		Onbeperkt verstelbaar 320 - 360 cm	
Ergonomisch gevormde handgreep	•		•	
Telescoopsteel	•		•	
Instelbare snoeihoek	•		•	
Verwijderbare haak	•		•	
Precisiegeslepen messen	•		•	
Extra anti-kleefgecoate messen	•		•	
Led-laadniveau-indicator	•		•	
Reiklengte	Tot 4,0 m		Tot 5,0 m	
Gebruik	Eenvoudig vers hout, kleine en middelgrote bomen snoeien		Eenvoudig vers hout snoeien, zelfs vanaf de grond zonder een ladder in boomkronen	
Inclusief accu	•	–	•	–
Inclusief lader	•	–	•	–
Accu type	Li-Ion	–	Li-Ion	–
Accu vermogen	18 V Li-Ion / 2,0 Ah	–	18 V Li-Ion / 2,0 Ah	–
Gewicht	3,8 kg	3,4 kg	4,5 kg	4,1 kg
Inhoud	Incl. Li-Ion Accu P4A PBA 18V/36, incl. Acculader P4A AL 1810 CV,	–	Incl. Li-Ion Accu P4A PBA 18V/36, incl. Acculader P4A AL 1810 CV,	–



### Instelbare snoeikop

De snoeihoek kan worden ingesteld voor nauwkeurig snoeien van afzonderlijke takken vanaf de grond.



### Verwijderbare haak

Verwijdert afzonderlijke takken die na het snoeien in de boom hangen.



### Led-laadniveau-indicator

Het duidelijk zichtbare led-display op het gereedschap geeft het huidige laadniveau van de accu aan.

## Accessoires

			
<b>Artikelnaam</b>	<b>Onderhoudsspray</b>	<b>Kettingzaagolie (bio) 1 liter</b>	<b>Ketting (10'') 25cm</b>
<b>Artikelnr.</b>	<b>2366-20</b>	<b>6006-20</b>	<b>14792-20</b>
EAN-code	 4 078500 236607	 4 078500 600606	 4 066407 024618
Stuk(s) per VE	12	4	5 / –
Verpakkingsvorm	4-kleuren etiket	Blisterverpakking	4-colour display carton
Levering/info	Uitsluitend verkocht in complete verpakkingseenheden, In een aantrekkelijke display	Alleen leverbaar in een complete VE	–
Kettingsteek	–		3/8"
Schakeldikte	–		0.43" (1.1mm)
Geschikt voor	Onderhoud en bescherming van metalen en bewegende delen		Art. Nr. 14790
Inhoud	Inhoud 200 ml Biologisch afbreekbaar	Inhoud 1 l Zuivere plantaardige olie	–



# GARDENA reiniging

## De buitenreinigers

POWER FOR ALL 18V ALLIANCE



Alles kan perfect schoon worden gemaakt op een eenvoudige manier. Reiniging is moeiteloos en eenvoudig met GARDENA **POWER FOR ALL** accu- en elektrische producten. Consumenten zullen deze buitenreiniging in huis en tuin weten te waarderen.



### Multireiniger AquaBrush

#### Vlekkeloze resultaten met minimale inspanningen

- Modulair systeem biedt vele combinatiemogelijkheden voor diverse reinigingstaken
- Voor tal van oppervlakken: terrassen, wandelpaden, trappen, garagedeuren, wanden, tuinmeubelen, enz.
- Eenvoudige en complete reiniging, in één stap dankzij de watertoevoer



### Voegenborstel EasyWeed

#### Moeiteloos onkruid verwijderen

- Slank ontwerp voor uitstekend zicht op de koppeling en de borstel
- Ergonomisch en licht voor eenvoudig gebruik
- Nauwkeurige en snelle verwijdering van onkruid, zonder gebruik van chemicaliën



### Bladblazer en Bladzuiger

#### Snelle en efficiënte opruimresultaten

- Bladeren verzamelen en versnipperen snel en eenvoudig met minimale inspanning
- Tuin en paden vrijmaken van bladeren en vuil
- Sterke blaasprestaties en hoge zuigkracht in de Bladzuiger
- Hogere efficiëntie en duurzaamheid met minder onderhoud dankzij de borstelloze motor
- Eenvoudige bediening met een display met bediening met één druk op de knop: LED-accustatusindicator, individueel instelbare snelheid



### Medium drukreiniger AquaClean

#### Superschoon

- Snel klaar voor gebruik
- Mobiel, compact en krachtig
- Extreem stil
- Zachte reinigingsmodus voor gevoelige materialen

### Voor het schoonmaken in huis en tuin:



\*GARDENA's eerste reinigingsborstel werd geproduceerd in 1968

## Multireiniger op accu

**ENGINEERED  
IN GERMANY**



POWER FOR  
**ALL 18V**  
ALLIANCE



POWER FOR  
**ALL 18V**  
ALLIANCE



POWER FOR  
**ALL 18V**  
ALLIANCE



Artikelnaam	Accureiniger Aquabrush Uni 18V P4A Set	Accureiniger Aquabrush Uni 18V P4A solo	Accureiniger Aquabrush Patio 18V P4A Set	Accureiniger Aquabrush Patio 18V P4Asolo	Accureiniger Aquabrush Comp 18V P4A solo
Artikelnr.	14842-20	14842-55	14841-20	14841-55	14840-55
EAN-code					
Stuk(s) per VE	1	1	1	1	1
Verpakkingsvorm	4-kleuren displaydoos	4-kleuren displaydoos	4-kleuren displaydoos	4-kleuren displaydoos	4-kleuren displaydoos
Looptijd	30 min. max.	Afhankelijk van de gebruikte accu	30 min. max.	Afhankelijk van de gebruikte accu	Afhankelijk van de gebruikte accu
Instelbare snelheid		•		•	•
Led-laadniveau-indicator		•		•	•
Voorste handgreep afzonderlijk verstelbaar		•		•	•
Gebruik	Voor efficiënte reiniging van verschillende oppervlakken				
Gewicht	4,4/3,6 kg	4,0/3,2 kg	4,4 kg	4,0 kg	2,7 kg
Totale lengte	1330-1364 mm		1364 mm		955 mm
Kan worden gebruikt met een waterslangkoppeling		•		•	•
Inclusief accu	•	–	•	–	–
Inclusief lader	•	–	•	–	–
Accutype	Li-Ion	–	Li-Ion	–	–
Accu vermogen	18V Li-ion / 2,5 Ah	–	18V Li-ion / 2,5 Ah	–	–
Inhoud	Incl. universele cilinderborstel, incl. zachte schijfborstel, incl. siliconen deksel voor accu, incl. Li-Ion accu P4A PBA 18V/45, incl. lader P4A AL 1810 CV	Incl. universele cilinderborstel, incl. zachte schijfborstel, incl. siliconen deksel voor accu	Incl. universele cilinderborstel, incl. siliconen deksel voor accu, incl. Li-Ion accu P4A PBA 18V/45, incl. lader P4A AL 1810 CV	Incl. universele cilinderborstel, incl. siliconen deksel voor accu	incl. zachte schijfborstel, incl. siliconen deksel voor accu



### MIX EN MATCH

Modulair systeem biedt vele combinatiemogelijkheden voor diverse reinigingstaken.

### Moeiteloos reinigen

Vuil wordt met één druk op de knop snel en moeiteloos verwijderd.

### Eenvoudige en complete reiniging, in één stap





Vuil wordt betrouwbaar verwijderd en tegelijkertijd weggespoeld dankzij de watertoevoer.

### Ideaal voor verschillende oppervlakken

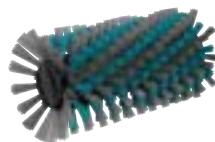
Kan niet alleen op horizontale oppervlakken zoals hout of steen, maar ook op vele verticale oppervlakken worden gebruikt.

**ENGINEERED  
IN GERMANY** 



Artikelnaam	Verlengsteel voor AquaBrush	Diskbrush opzet compleet	Borstel zacht voor DiskBrush	Rolborstel Universal voor AquaBrush	Rolborstel medium voor AquaBrush
Artikelnr.	14845-20	14846-20	14847-20	14848-20	14849-20
EAN-code	 4 066407 502796	 4 066407 502802	 4 066407 502819	 4 066407 502826	 4 066407 502833
Stuk(s) per VE	1	1	3	3	3
Verpakkingsvorm	4-kleuren displaydoos	4-kleuren displaydoos	4-kleuren displaydoos	4-kleuren displaydoos	4-kleuren displaydoos
Levering/info	–	–	Uitsluitend verkocht in complete verpakkingseenheden	Uitsluitend verkocht in complete verpakkingseenheden	Uitsluitend verkocht in complete verpakkingseenheden
Diameter	Ø 57 mm	135 mm (zonder borstel)	Ø 170 mm	Ø 100 mm	Ø 100 mm
Lengte	530 mm	422 mm	–	190 mm	190 mm
Materiaal	Aluminium	Zacht nylon	Zacht nylon	Nylon	Hard nylon
Gebruik	Verlengstuk	Voor zachte reiniging van krasgevoelige oppervlakken	Voor zachte reiniging van krasgevoelige oppervlakken	Voor efficiënte reiniging van houten oppervlakken	Voor het reinigen van stenen oppervlakken en het krachtig reinigen van hardnekkig vuil
Gewicht	0,4 kg	1,0 kg	0,2 kg	0,4 kg	0,4 kg
Geschikt voor de volgende producten	14840, 14841, 14842	14840, 14841, 14842	14840, 14842	14841, 14842	14841, 14842
Speciale functies				Verschillende borstellengten en -dikten: Voor een efficiënte reiniging, met name op ongelijke oppervlakken, voor het reinigen van groeven en openingen	Verschillende borstellengten en -dikten: Voor een efficiënte reiniging, met name op ongelijke oppervlakken, voor het reinigen van groeven en openingen



## Voegenborstel en accessoires op accu

**ENGINEERED  
IN GERMANY**



POWER FOR  
**ALL 18V**  
// ALLIANCE //



Artikelnaam	Accu voegenborstel EasyWeed 18V P4A set	Accu voegenborstel EasyWeed 18V P4A solo	Voegenborstel metaal voor EasyWeed	Voegenborstel kunststof voor EasyWeed
Artikelnr.	14820-20	14820-55	14821-20	14822-20
EAN-code	 4 066407 502789	 4 066407 502772	 4 066407 502840	 4 066407 502857
Stuk(s) per VE	1	1	3	3
Verpakkingsvorm	4-kleuren displaydoos	4-kleuren displaydoos	4-kleuren displaydoos	4-kleuren displaydoos
Levering/info	–	–	Uitsluitend verkocht in complete verpakkingseenheden	Uitsluitend verkocht in complete verpakkingseenheden
Diameter	–	–	Ø 110 mm	Ø 110 mm
Breedte	–	–	10 mm	10 mm
Materiaal	–	–	Staaldraad	Nylon
Accu looptijd	40 min. max.	Afhankelijk van de gebruikte accu	–	–
Rotatiesnelheid	700-1800 rpm		–	–
Instelbare snelheid	•		–	–
Led-laadniveau-indicator	•		–	–
Voorste handgreep afzonderlijk verstelbaar	•		–	–
Telescoopsteel	•		–	–
Totale lengte	971-1210 mm		–	–
Gebruik	Voor snelle, nauwkeurige en gecontroleerde onkruidverwijdering		Voor het reinigen van voegen op ongevoelige oppervlakken	Voor het reinigen van voegen op krasgevoelige oppervlakken
Gewicht	2,6 kg	2,2 kg	0,13 kg	0,11 kg
Geschikt voor de volgende producten	–	–	14820	14820
Inclusief accu	•	–	–	–
Inclusief lader	•	–	–	–
Accutype	Li-Ion	–	–	–
Accu vermogen	18V Li-Ion / 2,0 Ah	–	–	–
Inhoud	Incl. onkruidborstel van staaldraad, incl. Li-Ion accu P4A PBA 18V/36, incl. lader P4A AL 1810 CV	Incl. onkruidborstel van staaldraad	–	–



**ENGINEERED  
IN GERMANY**



Artikelnaam	Bladblazer-/zuiger ErgoJet 2500	Bladblazer-/zuiger ErgoJet 3000
Artikelnr.	9334-20	9332-20
EAN-code	 4 078500 002554	 4 078500 962537
Stuk(s) per VE	1	1
Verpakkingsvorm	4-kleuren displaydoos	4-kleuren displaydoos
Levering/info	–	–
Blaasvermogen	310 km/h	310 km/h
Motorvermogen	2.500 W	3.000 W
Zuigvermogen	170 l/s	170 l/s
Inhoud opvangzak	45 l	45 l
Volumevermindering	14:1	max. 16:1
Grote, gemakkelijk te legen opvangzak	•	•
Instelbare snelheid	–	•
Geïntegreerde versnipperaar	•	•
Met krabber	•	•
Draagriem	•	•
Gewicht	3,6 kg / 4,8 kg	3,6 kg / 4,8 kg
Inhoud		Incl. draagriem
Bijzonderheden	Metalen mulch mes Eenvoudig wisselen van blazen naar zuigen	



### Eenvoudig wisselen

Innovatieve technologie om eenvoudig over te schakelen van zuig- naar blaasfunctie.



### Geïntegreerde versnipperaar

Robuust metalen versnipperaarwiel voor een hoge versnipperatio en kortere composteringstijd.



### Schraper



Voor het verwijderen van vochtige bladeren.

**ENGINEERED  
IN GERMANY**



POWER FOR ALL 18V  
ALLIANCE



<b>Artikelnaam</b>	<b>Accu bladblazer PowerJet 18V P4A set</b>	<b>Accu bladblazer PowerJet 18V P4A solo</b>
<b>Artikelnr.</b>	<b>14890-20</b>	<b>14890-55</b>
EAN-code	 4 078500 054324	 4 078500 054331
Stuk(s) per VE	1	1
Verpakkingsvorm	4-kleuren displaydoos	4-kleuren displaydoos
Levering/info	–	–
Looptijd	13-23 min max.	Afhankelijk van de gebruikte accu
Blaasvermogen	100 km/h max.	
Luchtverplaatsing	7,9 m <sup>3</sup> /min max.	
Motorvermogen	18 V	18 V
LED-oplaadaanduiding	•	•
Inclusief accu	•	–
Inclusief lader	•	–
Accu type	Li-Ion	–
Accu vermogen	18 V Li-Ion / 2,5 Ah	–
Gewicht	2,3 kg	1,8 kg
Inhoud	Incl. punt mondstuk, Incl. Li-Ion Accu P4A PBA 18V/45, Incl. lader P4A AL 1810 CV	Incl. punt mondstuk
Bijzonderheden	2-in-1: Incl. grote buis en punt mondstuk voor meer functionaliteit en flexibiliteit, krachtige axiale ventilator	

## 18V P4A Accublazer PowerJet



### POWER FOR ALL Accusysteem

Compatibel met alle accu's van de Alliance.

### Krachtige motor

Met minder verlies in luchtstroom en een hoog luchtvolume van 7,9 m<sup>3</sup> per minuut voor uitstekende blaasprestaties.

### Individueel Instelbare Snelheid

### Ergonomische Handgreep

Voor makkelijk werken.

**ENGINEERED  
IN GERMANY**



New!



**Accu bladblazer PowerJet 18V P4A Set**

**14895-20**



4 066407 021730

New!



**Accu bladblazer PowerJet 18V P4A solo**

**14895-55**



4 066407 021747

Artikelnaam	<b>Accu bladblazer PowerJet 18V P4A Set</b>	
Artikelnr.	<b>14895-20</b>	
EAN-code		
Stuk(s) per VE	1	
Verpakkingsvorm	4-kleuren displaydoos	
Levering/info	–	
Looptijd	10 min max.	Afhankelijk van de gebruikte accu
Blaasvermogen	350 km/h max.	
Luchtverplaatsing	10.5 m³/min max.	
Motorvermogen	18 V	
Zuigkracht	171 l/s max.	
Inhoud opvangzak	30 l	
Volumevermindering	10:1	
Traploze bediening	•	
LED-oplaadaanduiding	•	
Draagriem	•	
Premium metalen waaier	•	
Gereedschapsloze moduswijziging	•	
360° wiel	•	
Wielhoogte aanpasbaar	•	
Toegangsklep voor onderhoud	•	
Instelbare snelheid	•	
Geïntegreerde versnipperaar	•	
Borstelloze motor	•	
Dubbel gelijnde opvangzak	•	
Inclusief accu	•	–
Inclusief lader	•	–
Accu type	Li-Ion	–
Accu vermogen	18 V Li-Ion / 4.0 Ah	–
Gewicht	4.6 kg	3.6 kg
Inhoud	Incl. systeemaccu P4A PBA 18V/72, incl. oplader P4A AL 18V-20	–



### 3in1: blazen, zuigen, versnipperen

Krachtige luchtstroom en hoge zuigkracht voor snelle en efficiënte opruiming.

### Draaibaar wiel 360°

Extra wendbaarheid om het apparaat in elke richting te bewegen, vermindert de draaglast.

### Eénvingerbediening indicator

Triggerloze bediening met één druk op de knop voor moeiteloos gebruik.



### Zijklep en duurzame metalen versnipperaar

Oplossing voor verstoppingsproblemen – eenvoudig schoonmaken en onderhoud bij verstoppingen.

## Accu mediumdrukreinigers

**ENGINEERED  
IN GERMANY**



Artikelnaam	Accu drukreiniger AquaClean 18V P4A set	Accu drukreiniger AquaClean 18V P4A solo	Accu drukr. AquaClean 18V P4A set premium
<b>Artikelnr.</b>	<b>14800-20</b>	<b>14800-55</b>	<b>14800-31</b>
EAN-code	 4 078500 053471	 4 078500 053495	 4 078500 053488
Stuk(s) per VE	1	1	1
Verpakkingsvorm	4-kleuren displaydoos	4-kleuren displaydoos	4-kleuren displaydoos
Levering/info	–	–	–
Looptijd (Soft Clean)	Hard (24 bar): 16 min max. Zacht (14 bar): 20 min max. Extra zacht (9 bar): 38 min max.	Afhankelijk van de gebruikte accu	Hard (24 bar): 16 min max. Zacht (14 bar): 20 min max. Extra zacht (9 bar): 38 min max.
Intutief bedieningspaneel (on/off, Soft Clean mode)	•		
Max. werkdruk	24 bar		
Max. capaciteit	Hard (24 bar): 250 l/h Zacht (14 bar): 200 l/h Extra zacht (9 bar): 180 l/h		
Pompmateriaal	Aluminium		
Max. toevoertemperatuur	45° C		
Lengte aanzuigslang	5 m		
Te gebruiken bij wateraansluiting	•		
Gebruik	Voor mobiele en snelle reiniging van hardnekkig vuil		
Inclusief accu	•	–	•
Inclusief lader	•	–	•
Accu type	Li-Ion	–	Li-Ion
Accu vermogen	18 V / 2,5 Ah	–	18 V / 2,5 Ah
Gewicht	1,9 kg	1,5 kg	1,9 kg
Inhoud	Compleet met: System accu P4A PBA 18V/45, oplader P4A AL 1810 CV, 0°, 15° en 40° mondstuk, lange en korte sproeilans, OGS-aansluiting voor tuinslang, aanzuigslang van 5 m met OGS-koppelingen en filter, incl. 2 siliconen hoezen voor grote en kleine accu's	Compleet met: 0°, 15° en 40° mondstuk, lange en korte sproeilans, OGS-aansluiting voor tuinslang, aanzuigslang van 5 m met OGS-koppelingen en filter, incl. 2 siliconen hoezen voor grote en kleine accu's	Compleet met: System accu P4A PBA 18V/45, oplader P4A AL 1810 CV, 0°, 15° en 40° mondstuk, lange en korte sproeilans, OGS-aansluiting voor tuinslang, aanzuigslang van 5 m met OGS-koppelingen en filter, 20 l waterzak, wasmiddel mondstuk, incl. 2 siliconen hoezen voor grote en kleine accu's



## Accu Accessoires / Accu Startsets

						
<b>Artikelnaam</b>	Lader AL 1810 CV P4A	Snellader AL 1830 CV P4A	Accu PBA 18V/2.0Ah P4A	Accu PBA 18V/2.5Ah P4A	Accu PBA 18V/4.0Ah P4A	Startset P4A snellader+1x2,5Ah
<b>Artikelnr.</b>	14900-20	14901-20	14902-20	14903-20	14905-20	14906-20
<b>EAN-code</b>	 4 078500 054379	 4 078500 054386	 4 078500 054393	 4 078500 054416	 4 078500 054430	 4 078500 054447
Stuk(s) per VE	1	1	2	2	2	2
Verpakkingsvorm	4-kleuren displaydoos	4-kleuren displaydoos	4-kleuren displaydoos	4-kleuren displaydoos	4-kleuren displaydoos	4-kleuren displaydoos
Levering/info	–	–	Alleen leverbaar in een complete VE	Alleen leverbaar in een complete VE	Alleen leverbaar in een complete VE	Alleen leverbaar in een complete VE
Accutechnologie	–	–	Li-Ion	Li-Ion	Li-Ion	Li-Ion
Accuspanning	18 V	18 V	18 V	18 V	18 V	18 V
Accucapaciteit	–	–	2,0 Ah	2,5 Ah	4,0 Ah	2,5 Ah
Volledig opgeladen met AL 1830 CV	–	–	45 min	60 min	95 min	60 min
80% gebruiksklaar opgeladen met AL 1830 CV	–	–	32 min	40 min	64 min	40 min
Volledig opgeladen 100 % 2,5 Ah battery	154 min	60 min	–	–	–	–
Laadstatus indicator	–	–	–	–	–	760 g
Gewicht ca.	60 g	400 g	360 g	360 g	660 g	60 g
Geschikt voor	PBA 18V en 14902, 14903, 14905		14600, 14602, 14620, 14621, 14630, 14632, 14638, 14700, 14701, 14702, 14730, 14731, 14732, 14733, 14750, 14770, 14772, 14774, 14776, 14800, 14820, 14840, 14841, 14842, 14890, 18640, 18645			

## Accu Startsets

				
<b>Artikelnaam</b>	Startset P4A snellader+2x2,5Ah	Startset P4A snellader+1x4,0Ah	Startset P4A AL18V-20+1x2.0Ah	Startset P4A AL18V-20+1x2.5Ah
<b>Artikelnr.</b>	14907-20	14908-20	14916-20	14917-20
<b>EAN-code</b>	 4 078500 054454	 4 078500 054461	 4 066407 024717	 4 066407 024724
Stuk(s) per VE	2	2	2	2
Verpakkingsvorm	4-kleuren displaydoos	4-kleuren displaydoos	4-kleuren displaydoos	4-kleuren displaydoos
Levering/info	Alleen leverbaar in een complete VE	Alleen leverbaar in een complete VE	Alleen leverbaar in een complete VE	Alleen leverbaar in een complete VE
Accutechnologie	Li-Ion	Li-Ion	Li-Ion	Li-Ion
Accuspanning	18 V	18 V	18 V	18 V
Accucapaciteit	2,5 Ah	4,0 Ah	2,0 Ah	2,5 Ah
Volledig opgeladen met AL 1830 CV	60 min	95 min	64 min	79 min
80% gebruiksklaar opgeladen met AL 1830 CV	40 min	64 min	40 min	64 min
Laadstatus indicator	–	–	–	–
Gewicht ca.	1120 g	1000 g	650 g	650 g
Geschikt voor	14600, 14602, 14620, 14621, 14630, 14632, 14638, 14700, 14701, 14702, 14730, 14731, 14732, 14733, 14750, 14770, 14772, 14774, 14776, 14800, 14820, 14840, 14841, 14842, 14890, 18640, 18645			



# GARDENA Grasscharen

Ideaal voor het nauwkeurig knippen van graskanten

Ergonomische handgrepen voor optimale bediening. Geschikt voor zowel links- als rechtshandigen. Golfsnede slijping zorgt voor exact knippen.



\* Na registratie op [gardena.com/registration](http://gardena.com/registration) binnen 3 maanden na aankoop. Garantievoorwaarden op [gardena.com/warranty](http://gardena.com/warranty)



## 360° draibare knipmessen

Moeiteloos werken voor links- en rechtshandigen.



## Messen met golfsnede

Knipmessen met golfsnede houden het gras in het knipbereik en zorgen zo voor licht en exact knippen over de gehele meslengte en gelijkblijvende kniphogte.



## Speciale Comfort-handgreepvorm

Ligt perfect in de hand en knip bijzonder licht. Meer kracht door gebruik van wijs- en middelvinger voor zeer gemakkelijk knippen.



## Met steel

Rechtop werken, zodat de rug ontzien wordt.

## Grasscharen

**MADE IN GERMANY** 



<b>Artikelnaam</b>	<b>Grasschaar comfort met lange steel</b>
<b>Artikelnr.</b>	<b>12100-20</b>
EAN-code	 4 078500 032278
Stuk(s) per VE	5
Verpakkingsvorm	4-kleuren infokaart
Levering/info	Alleen leverbaar in een complete VE
Coating	Anti-kleef coating
Slijping	Rechte messen
Ergonomische handgreepvorm	•
Eenhandvergrendeling	•
Draaibare knipmessen	• (180°)
Steel	•
Verstelbare snijhoek	•
Grote wielen	•
Bijzonderheden	Sluiten met één hand

## Grasscharen

**MADE IN GERMANY** 



<b>Artikelnaam</b>	<b>Classic grasschaar</b>	<b>Classic grasschaar, draaibaar</b>	<b>Comfort grasschaar</b>	<b>Comfort grasschaar, draaibaar</b>	<b>Comfort Plus grasschaar</b>
<b>Artikelnr.</b>	<b>8730-20</b>	<b>8731-20</b>	<b>8733-20</b>	<b>8734-20</b>	<b>8735-20</b>
EAN-code	 4 078500 873000	 4 078500 873109	 4 078500 873307	 4 078500 873406	 4 078500 873505
Stuk(s) per VE	10	10	10	10	10
Verpakkingsvorm	4-kleuren infokaart	4-kleuren infokaart	4-kleuren infokaart	4-kleuren infokaart	4-kleuren infokaart
Levering/info	Alleen leverbaar in een complete VE	Alleen leverbaar in een complete VE	Alleen leverbaar in een complete VE	Alleen leverbaar in een complete VE	Alleen leverbaar in een complete VE
Coating	Anti-kleef coating		Anti-kleef coating		
Slijping	Recht messen		Golfsnede		
Speciale handgreepvorm	–	–	–	–	•
Ergonomische handgreepvorm	•	•	•	•	•
Handgrepen met extra zachte onderdelen	–	–	•	•	•
Eenhandvergrendeling	•	•	•	•	•
Glijselede	–	–	•	•	•
Draaibare knipmessen	–	–	–	• (360°)	• (360°)

# GARDENA MicroCutting

**Kwetsbare gewassen verdienen de hoogste zorg en nauwkeurigheid als het gaat om oogsten**

Gepassioneerde tuiniers steken veel tijd en moeite in het telen van hun eigen gewassen. Mensen wereldwijd, zelfs op de kleinste balkons of terrassen, telen hun eigen eten om gezond te eten. Dit is niet slechts een trend, dit is een duurzame levensstijl die steeds belangrijker wordt. Als "het snoeimerk" in Europa biedt GARDENA het juiste snoeigereedschap voor elke oogsttaak.



\* Na registratie op [gardena.com/registration](https://gardena.com/registration) binnen 3 maanden na aankoop.  
Garantievoorwaarden op [gardena.com/warranty](https://gardena.com/warranty)

## HerbCut

Ideaal voor houtige kruiden zoals rozemarijn, salie en tijm



**Mag gebruikt worden bij het verwerken van voedsel en is geschikt voor het reinigen in de vaatwasser.**



**Duurzaam vervaardigd**  
Het gebruikte kunststof bestaat voor >60% uit gerecycled post-consumptiekunststof



**Comfortabele werkzaamheden**  
Geschikt voor links- en rechtshandig gebruik.



**Lange levensduur**  
Puntige messen van gerecycled roestvrij staal.



**Eenvoudige ontbladering**  
Uitsparingen voor het ontbladeren van kruiden.

<sup>1</sup> Kunststof onderdelen bestaan voor >60% uit gerecycled kunststof



### Nauwkeurig en strak snoeien

Scherpe, smalle, puntige bladen voor zuiver snoeien.



### Hoogwaardig roestvrij staal

Mes gemaakt van roestvrij staal.



### Duurzaam

GARDENA biedt 25 jaar garantie op alle MicroCutting-producten.



reddot winner 2023

Artikelnaam	Tuinmes VeggieCut	Oogtschaar FreshCut	Kruiden oogtschaar GripCut	Kruidenschaar HerbCut	Huishoudschaar MultiCut
Artikelnr.	12211-20	12212-20	12213-20	12214-20	12215-20
EAN-code					
Stuk(s) per VE	10	10	10	10	10
Verpakkingsvorm	4-kleuren infokaart	4-kleuren infokaart	4-kleuren infokaart	4-kleuren infokaart	4-kleuren infokaart
Levering/info	Alleen leverbaar in een complete VE	Alleen leverbaar in een complete VE	Alleen leverbaar in een complete VE	Alleen leverbaar in een complete VE	Alleen leverbaar in een complete VE
Precisiegeslepen messen, gemaakt van kwaliteit staal	•	•	•	•	•
Mesmateriaal	Roestvrij staal	Roestvrij staal	Roestvrij staal	Roestvrij staal	Roestvrij staal
Meslengte	84 mm	47 mm	45 mm	52 mm	98 mm
Totale lengte	200 mm	159 mm	156 mm	173 mm	226 mm
Ergonomisch gevormde handgreep	•	•	•	•	•
Voor links- en rechtshandige gebruikers	•	•	•	•	•
Veiligheidsvergrendeling met één hand	–	•	•		
Hoeveelheid gerecycled kunststof				Het gebruikte kunststof bestaat voor >60% uit gerecycled post-consumptiekunststof	
Toepassing	Voor het oogsten van groente, reinigen en pellen	Voor het oogsten van bessen, verse kruiden, verwelkte bloemen. Met name geschikt voor delicate werkzaamheden	Voor het oogsten van kruiden, als een hand al wordt gebruikt, bijvoorbeeld met een zeef, saladeschaal of cocktailglas	Voor het oogsten van houtige kruiden als tijm, salie en rozemarijn. Mag gebruikt worden bij het verwerken van voedsel.	Voor alle huishoudelijke klusjes in en om het huis. Mag gebruikt worden bij het verwerken van voedsel.
Eigenschappen	Zuiver en eenvoudig snijden, sikkelvormig en scherp blad	Nauwkeurige en scherpe schaar voor zuiver snijden	In één keer snijden en vasthouden. Verwijderbare klem voor eenvoudige reiniging	Met uitsparingen voor het ontbladeren van kruiden. Geschikt voor links- en rechtshandig gebruik.	Geschikt voor rechts- en linkshandige gebruikers.
Inhoud	Incl. holster met slijper voor een altijd scherp en handig mes	Incl. een veiligheidsafdekking voor opslag	–		



## Mag gebruikt worden bij het verwerken van voedsel

De messen zijn gemaakt van hoogwaardig roestvrij staal. Mag gebruikt worden bij het verwerken van voedsel en is eenvoudig te reinigen in de vaatwasser.

## Altijd scherp

Dankzij de handige riemholster is het mes altijd binnen handbereik. En door de geïntegreerde slijper is hij altijd scherp.

## Grijpen

De kruiden worden na het knippen vastgehouden door de kruiden grijper. Handig als je je handen vol hebt met iets anders.

## Eenvoudige ontbladering

Met drie gaten kunt u rozemarijn of andere houtige kruiden eenvoudig ontbladeren.

# GARDENA Snoeischaren

MADE IN GERMANY

## Sterke Prestaties - Licht fijn in de hand

Krachtige en robuuste producten voor ambitieuze snoeitaken - of het nu gaat om het snoeien van rozen of fruitbomen, gebruikers vinden de ideale snoeischaar voor hun snoeitaak. Deze hoogwaardige snoeischaren, die in Duitsland zijn gemaakt, liggen comfortabel in de hand en hebben scherpe messen, wat zorgt voor hoogwaardige en precieze snoeieresultaten.



\*Na registratie op [gardena.com/registration](http://gardena.com/registration) binnen 3 maanden na aankoop. EasyCut snoeischaren zijn uitgesloten. Garantievoorwaarden op [gardena.com/warranty](http://gardena.com/warranty).

## PremiumCut Pro Flex



### PowerCoating

- Verbeterde snijprestaties
- Beschermt de messen tegen corrosie
- Gemakkelijk schoon te maken



### Precisiegeslepen mes

Voor zuivere sneden



### Geïntegreerde veer

Gemaakt van roestvrij staal



### Handgrepen, glasvezel versterkt en gemaakt van gerecycled kunststof

Bespaart grondstoffen



### Flexibele opening

Comfortabel voor alle handmaten



### Ergonomische handgrepen met zachte component

Voor comfortabel en moeiteloos snoeien



### Buffer

Voor polsbescherming



<sup>1</sup> Kunststof bestaat uit >40 % gerecycled kunststof uit de industrie



### Krachtige snijcapaciteit

Scherpe messen voor precieze en schone snoeieresultaten.



### Lange levensduur & duurzaam

De snoeischaren zijn zeer duurzaam - GARDENA biedt 25 jaar garantie op de PremiumCut-serie, en op de ExpertCut snoeischaren zelfs 35 jaar.



### Intuïtieve ergonomie

Slimme geïntegreerde functies zoals een verstelbare en ergonomisch gevormde handgreep, maken het snoeien zo comfortabel mogelijk.

**MADE IN GERMANY**



New!



New!



New!



New!

Artikelnaam	Snoeischaar EasyCut <sup>2</sup>	Snoeischaar SuperCut aambeeld <sup>3</sup>	Snoeischaar SuperCut <sup>3</sup>	Snoeischaar SuperCut flex <sup>3</sup>
Artikelnr.	12230-20	12240-20	12241-20	12242-20
EAN-code				
Stuk(s) per VE	10	10	10	10
Verpakkingsvorm	4-kleuren infokaart	4-kleuren infokaart	4-kleuren infokaart	4-kleuren infokaart
Levering/info	Alleen leverbaar in een complete VE	Alleen leverbaar in een complete VE	Alleen leverbaar in een complete VE	Alleen leverbaar in een complete VE
Max. knip-Ø	20 mm	20 mm	22 mm	24 mm
Knipprincipe	Bypass	Aambeeld	Bypass	Bypass
Precisiegeslepen messen, gemaakt van kwaliteit staal	•	•	•	•
Onderste mes van roestvrij staal	–	•	•	•
Met sappeul	–	–	•	•
Met draadknipper	–	–	•	•
PowerCoating	•	•	•	•
Ergonomisch gevormde handgrepen	•	•	•	•
Variabele greepopening	–	–	–	2 stappen
Handgrepen met extra zachte onderdelen	–	1x	1x	1x
<sup>1</sup> Hoeveelheid gerecycled materiaal	Het gebruikte kunststof bestaat voor >45% uit gerecycled industrieel kunststof	Het gebruikte kunststof bestaat voor >40% uit gerecycled industrieel kunststof	Het gebruikte kunststof bestaat voor >45% uit gerecycled industrieel kunststof	Het gebruikte kunststof bestaat voor >45% uit gerecycled industrieel kunststof
Eenhands-veiligheidsvergrendeling	•	•	•	•
Buffer	–	–	–	–
Ophang oog	–	•	•	•
Toepassing	Voor het knippen van bloemen en scheuten	Voor het knippen van oudere houtachtige twijgen en takken	Voor het knippen van bloemen en scheuten, jong hout	Voor het knippen van bloemen en scheuten, jong hout
Eigenschappen	PowerCoating voor verminderde wrijving, eenvoudige reiniging en bescherming tegen corrosie.	PowerCoating voor verminderde wrijving, eenvoudige reiniging en bescherming tegen corrosie. Glasvezelversterkte handgrepen.	PowerCoating voor verminderde wrijving, eenvoudige reiniging en bescherming tegen corrosie. Glasvezelversterkte handgrepen. Roestvrijstalen ondermes.	PowerCoating voor verminderde wrijving, eenvoudige reiniging en bescherming tegen corrosie. Glasvezelversterkte handgrepen. Roestvrijstalen ondermes.



**MADE IN GERMANY**



Artikelnaam	Snoeischaar SuperCut Pro aambeeld <sup>2</sup>	Snoeischaar SuperCut Pro <sup>2</sup>	Snoeischaar SuperCut Pro flex <sup>3</sup>	Snoeischaar ExpertCut <sup>3</sup>
Artikelnr.	12250-20	12251-20	12252-20	12203-20
EAN-code				
Stuk(s) per VE	5	5	30	5
Verpakkingsvorm	4-kleuren infokaart	4-kleuren infokaart	4-kleuren infokaart	4-kleuren infokaart
Levering/info	Alleen leverbaar in een complete VE	Alleen leverbaar in een complete VE	Alleen leverbaar in een complete VE	Alleen leverbaar in een complete VE
Max. knip-Ø	24 mm	24 mm	24 mm	22 mm
Knipprincipe	Aambeeld	Bypass	Bypass	Bypass
Precisiegeslepen messen, gemaakt van kwaliteit staal	•		•	•
Messen van roestvrij staal	–	Onderste mes	Onderste mes	Beide messen van gehard roestvrij staal
Met sappeul	–	•	•	•
Met draadknipper	–	•	•	–
PowerCoating	•	•	•	–
Ergonomisch gevormde handgrepen	•	•	•	Perfect voor kleine en middelgrote handen
Variabele greepopening	–	–	•	•
Handgrepen met extra zachte onderdelen	2x	2x	2x	1x
<sup>1</sup> Hoeveelheid gerecycled materiaal	Het gebruikte kunststof bestaat voor >40% uit gerecycled industrieel kunststof	Het gebruikte kunststof bestaat voor >40% uit gerecycled industrieel kunststof	Het gebruikte kunststof bestaat voor >40% uit gerecycled industrieel kunststof	–
Geïntegreerde veer	•	•	•	•
Buffer	•	•	•	•
Toepassing	Voor het knippen van oudere houtachtige takken en twijgen	Voor het knippen van dikkere takken en twijgen met grotere diameter, jong hout	Voor het knippen van dikkere takken en twijgen met grotere diameter, jong hout	Voor takken en twijgen, vers hout, ideaal om fruitbomen te snoeien
Eigenschappen	PowerCoating voor verminderde wrijving, eenvoudige reiniging en bescherming tegen corrosie. Glasvezelversterkte handgrepen. Veer geïntegreerd in de handgrepen.	PowerCoating voor verminderde wrijving, eenvoudige reiniging en bescherming tegen corrosie. Glasvezelversterkte handgrepen. Veer geïntegreerd in de handgrepen.	PowerCoating voor verminderde wrijving, eenvoudige reiniging en bescherming tegen corrosie. Glasvezelversterkte handgrepen. Veer geïntegreerd in de handgrepen. Variabele greepopening.	Roestvrijstalen extreem harde knipmessen door nieuw hardingsproces



## Precisiegeslepen mes met PowerCoating

Voor een zuivere, plantbesparende snede.



## Past in iedere hand

De openingswijdte van de handgreep kan aan de handgrootte van de gebruiker worden aangepast.



## Long life

De speciaal scherpe messen zijn uiterst robuust en duurzaam dankzij een speciaal hardingsproces.

**MADE IN GERMANY**



Artikelnaam	Comfort snoeisaar alu	Comfort hefboomsnoeisaar	Snoeisaar premium BP 50/21
Artikelnr.	8906-20	8798-20	8702-20
EAN-code			
Stuk(s) per VE	5	5	5
Verpakkingsvorm	4-kleuren infokaart	4-kleuren infokaart	4-kleuren infokaart
Levering/info	Alleen leverbaar in een complete VE	–	–
Max. knip-Ø	25 mm	22 mm	24 mm
Knipprincipe	Bypass	Aambeeld	Bypass
Precisiegeslepen messen, gemaakt van kwaliteit staal	•	•	•
Gebogen snoeikop	•	•	•
Met sappeul	•	–	•
Met draadknipper	•	–	•
2 greepposities	•	•	•
Eenhands-veiligheidsvergrendeling	•	•	•
Ergonomisch gevormde handgrepen	•	•	•
Handgrepen met extra zachte onderdelen	2x	2x	2x
PowerCoating	•	•	–
Toepassing	Dikkere takken en twijgen met grotere diameter, jong hout	Dikkere takken en twijgen met grotere diameter, droog hout	Dikkere takken en twijgen met grotere diameter, jong hout
Eigenschappen	Roestvrijstalen ondermes, robuuste aluminium handgrepen, verwisselbaar mes	Met robuuste aluminium handgrepen, hefboommechanisme voor meer kracht (2 x meer vermogen)	Ondermes van smeedijzer, met robuuste aluminium handgrepen, verwisselbaar mes, instelbare spanning



## SmartCut-functie

Automatische inschakeling van het hefboommechanisme voor meer kracht voor grotere knipdiameter.

## Verwisselbare messen/instelbare bladspanning

Voor een lange levensduur en een duurzame perfecte snede.

# GARDENA AssistCut accu- ondersteunde snoeischaren

ENGINEERED  
IN GERMANY



## Extra vermogen voor indrukwekkende snoeieresultaten

De GARDENA AssistCut accu-ondersteunde snoeischaren bieden krachtige ondersteuning bij elke snoeibeurt. Zodra de intelligente sensor van het gereedschap weerstand opmerkt, wordt de geïntegreerde motor ingeschakeld en ondersteunt u met 5 keer zoveel vermogen. De ondersteuning maakt elke snoeibeurt veel minder arbeidsintensief. Takken met een diameter tot 25 millimeter kunnen zo moeiteloos worden gesnoeid.

\* Na registratie op [gardena.com/registration](http://gardena.com/registration) binnen 3 maanden na aankoop.  
Garantievoorwaarden op [gardena.com/warranty](http://gardena.com/warranty)



### Intelligente sensor

Ondersteunt u met extra vermogen voor eenvoudig snoeien.



### Ergonomisch ontwerp

Instelbaar handformaat voor eenvoudige snoeivaring.

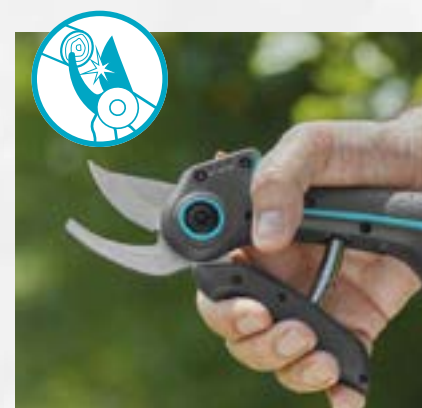

### Precisiegeslepen messen, gemaakt van kwaliteit staal

Messen van hoogwaardig staal, made in Germany.



### 1400 knippen per acculading

Met een volle accu kunt u 1400 maal knippen voordat de accu opnieuw opgeladen moet worden



### Lange accuduur

De accuondersteuning kan worden uitgeschakeld. De snoeischaar is dan gewoon te gebruiken als reguliere snoeischaar. Dit bespaart accuvermogen en wordt de looptijd verlengd.

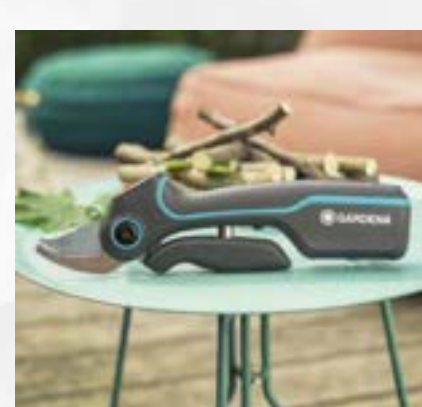

### USB-C

De AssistCut kan snel en eenvoudig worden opgeladen met de inbegrepen USB-C kabel (voedingsadapter niet meegeleverd). De accu wordt in 100 minuten volledig opgeladen.

**ENGINEERED  
IN GERMANY**



<b>Artikelnaam</b>	<b>Snoeischaar AssistCut</b>	
<b>Artikelnr.</b>	<b>12222-20</b>	
EAN-code	 4 078500 057417	
Stuk(s) per VE	3	
Verpakkingsvorm	4-kleuren displaydoos	
Levering/info	Alleen leverbaar in een complete VE	
Max. knip-Ø	25 mm	
Totale lengte	269 mm	
Totaalgewicht	500 g	
Led-laadniveau-indicator	•	
Power +	5 x meer vermogen	
Knipprincipe	Bypass	
Precisiegeslepen messen, gemaakt van kwaliteit staal	Made in Germany	
Materiaal mes	Roestvrij staal	
Met sapgroef	•	
Ergonomisch gevormde handgrepen	•	
2 greepposities	2 stappen	
Accutype/-vermogen	Li-Ion / 3,6 V	
Toepassing	Ideaal voor jong hout	
Eigenschappen	Intelligente sensor ondersteunt u met extra vermogen als u dit nodig heeft	
Inhoud	incl. USB-C kabel voor opladen (voedingsadapter niet meegeleverd)	



# GARDENA Heggenscharen



\* Na registratie op [gardena.com/registration](http://gardena.com/registration) binnen 3 maanden na aankoop.

Garantievoorwaarden op [gardena.com/warranty](http://gardena.com/warranty)

## Werk comfortabel in elke situatie

De serie overtuigt met een uitstekend snijvermogen, een licht gewicht, een modern ontwerp en ergonomische vormen.



### NatureCut

De handgrepen van FSC® 100%-gecertificeerd hout zijn robuust en duurzaam. De perfecte werkhoeek van 20° is comfortabel en beschermt de handen tegen schrammen.



### PrecisionCut

Het ontwerp van deze heggenschaar staat geheel in dienst van het vorm snoeien. De rechte messen zorgen voor een perfect knipresultaat.



### EasyCut

Deze heggenschaar is perfect uitgebalanceerd en maakt het knippen bijzonder makkelijk. De handgrepen zijn extra versterkt, zeer licht en perfect voor langdurig snoeiwerk zonder moe te worden.



### 2in1 EnergyCut

Deze wereldinnovatie is een 2in1-schaar:  
Positie 1: tot 2,5 x meer kracht voor dikke takken  
Positie 2: voor het snel snoeien van grote oppervlakken



### TeleCut

De telescopische aluminium handvatten kunnen met 20 cm worden verlengd voor een groter bereik en meer momentkracht.



De verpakking kan worden gebruikt om de heggenschaar veilig op te bergen.





reddot winner 2020



Artikelnaam	Heggenschaar NatureCut FSC 100% <sup>1</sup>	Heggenschaar EasyCut <sup>2</sup>	Buxusschaar PrecisionCut <sup>2</sup>	Heggenschaar 2 in 1 EnergyCut <sup>2</sup>	Heggenschaar TeleCut
Artikelnr.	12300-20	12301-20	12302-20	12303-20	12304-20
EAN-code					
Stuk(s) per VE	4	4	4	4	4
Verpakkingsvorm	Producthanger met 4-kleuren infokaart	Producthanger met 4-kleuren infokaart	Producthanger met 4-kleuren infokaart	Producthanger met 4-kleuren infokaart	Producthanger met 4-kleuren infokaart
Levering/info	Alleen leverbaar in een complete VE	Alleen leverbaar in een complete VE	Alleen leverbaar in een complete VE	Alleen leverbaar in een complete VE	Alleen leverbaar in een complete VE
Totale lengte	535 mm	537 mm	407 mm	601 mm	700 - 900 mm
Meslengte	230 mm	200 mm	180 mm	230 mm	230 mm
Slijping	Golfsnede	Golfsnede	Rechte snede	Golfsnede	Golfsnede
PowerCoating	•	•	•	•	•
Geïntegreerde takkenknipper	•	•	–	•	•
Schokdemping door dubbelzijdige aanslagbuffer	•	•	•	•	•
Ergotec	Ergonomisch gevormde, symmetrisch ronde, houten handgrepen	Ergonomisch gevormde, symmetrisch ronde handgrepen	Ergonomisch gevormde, symmetrisch ronde handgrepen	Ergonomisch gevormde, symmetrisch ronde handgrepen	Robuuste, goed uitgebalanceerde handgrepen voor uitstekende grip
Eigenschappen	Robuust en duurzaam, FSC® 100%-gecertificeerd hout. De verpakking kan worden gebruikt om de heggenschaar veilig op te bergen	Extra licht van gewicht. Comfortabel en gemakkelijk snoeien in elke positie. De verpakking kan worden gebruikt om de heggenschaar veilig op te bergen	Eenvoudig vormgegeven met Z-vormige handgrepen. Perfect nauwkeurige snoeiresultaten dankzij de rechte messen. De verpakking kan worden gebruikt om de heggenschaar veilig op te bergen	Tot 2,5 x meer kracht voor het knippen van dikke takken. 1 op 1 kracht voor het knippen van dunne takken. De verpakking kan worden gebruikt om de heggenschaar veilig op te bergen	Geschikt voor het knippen van hoge hagen. Voor een groter bereik (+20 cm) en meer hefboomwerking. De verpakking kan worden gebruikt om de heggenschaar veilig op te bergen



### Golf geslepen messen

Voor meer efficiëntie bij het snoeien van grote oppervlakken.



### Recht geslepen messen

Voor vormsnoeien en perfecte snoeiresultaten.



### Perfekte werkhoeek

Comfortabel en veilig voor de handen.



### 2in1 EnergyCut

Tot 2,5 x meer kracht voor het knippen van dikke takken.

# GARDENA Takkenscharen

MADE IN GERMANY

## Sterke Prestaties - Eenvoudige te Hanteren

GARDENA Takkenscharen leveren maximale kracht om elke snoeitaak moeiteloos aan te pakken. Alle scharen combineren verschillende technische details voor optimale krachtondersteuning met belangrijke aspecten voor comfortabel werken. Een geïntegreerde demper, licht gewicht en ergonomische handgrepen garanderen gemakkelijk werken. Een vergrootte snijdiameter en overbrengingsverhouding zorgen voor aanzienlijke inspanningsvermindering, zelfs bij het snoeien van dikkere takken, en helpen elke snede te voltooien.



\*Na registratie op [gardena.com/registration](http://gardena.com/registration) binnen 3 maanden na aankoop. EasyCut Takkenscharen zijn uitgesloten. Garantievoorwaarden op [gardena.com/warranty](http://gardena.com/warranty).

## EnergyCut Pro



### PowerCoating

- Verbeterde snijprestaties
- Beschermt de messen tegen corrosie
- Gemakkelijk schoon te maken



### Buffer

Voor polsbescherming



### Ergonomische handgrepen

Voor comfortabel en moeiteloos snoeien van takken



### Speciale slijptechniek

Voor scherpte tot aan de punt

### Speciaal tandwielontwerp

Leverd kracht wanneer het nodig is

### Aluminium buizen

Voor lichtgewicht



### Snijkracht

3x snijkracht dankzij het nieuw ontwikkelde tandwielontwerp.



### Scherpe snede

Speciale slijptechniek voor scherpte tot aan de punt, gecombineerd met PowerCoating voor verbeterde snijprestaties, bescherming van de messen tegen corrosie en eenvoudigere reiniging.



### Ergonomisch, kwaliteitsmaterialen en lichtgewicht

Voor comfortabel werken, extreem duurzaam dankzij duitse kwaliteit. Uitstekende garantievoorwaarden.

**MADE IN GERMANY**



reddot design award  
winner 2019



**New!**

**Takkenschaar EasyCut S**



**New!**

**Takkenschaar EasyCut L**

**Artikelnaam**

**12030-20**

**12031-20**

**Artikelnr.**

**EAN-code**



**Stuk(s) per VE**

4

4

**Verpakkingsvorm**

Producthanger en 4-kleuren infokaart incl. mesbescherming

**Levering/info**

Alleen leverbaar in een complete VE

Alleen leverbaar in een complete VE

**Max. tak-Ø**

45 mm

42 mm

**PowerCoating**

•

•

**Precisiesegeslepen messen, gemaakt van kwaliteit staal**

•

•

**Totale lengte**

500 mm

680 mm

**Totaalgewicht**

900 g

1015 g

**Knipprincipe**

Bypass

Bypass

**Ergonomisch gevormde handgrepen**

•

•

**Handgrepen met extra zachte onderdelen**

•

•

**Schokdemping door dubbelzijdige aanslagbuffer**

•

•

**Materialen**

Ovale aluminium hefboomarmen

**Toepassing**

Ideaal voor vers hout

**Eigenschappen**

Ultralicht en ergonomisch

Licht en ergonomisch



## Bypass

De dubbelsnijdende schaar is ideaal voor vers hout.

## Lichtgewicht

Zeer lichte takkenschaar dankzij de geoptimaliseerde geometrie en gebruik van lichte materialen, waaronder aluminium voor de hefboomarmen.

## ErgoTec handgrepen

Ergonomische handgrepen met zachte componenten bieden de benodigde anti-slip eigenschappen, wat zorgt voor eenvoudige bediening en veilig werken.

## Precisiesegeslepen messen, gemaakt van kwaliteit staal

De Precisiesegeslepen messen, gemaakt van kwaliteit staal met uitstekende snijgeometrie maken eenvoudig en nauwkeurig snoeien mogelijk, voor een nette snit.

**MADE IN GERMANY**



New!



New!



New!

Artikelnaam	Takkenschaar EnergyCut Pro S	Takkenschaar EnergyCut Pro L	Takkenschaar EnergyCut Pro L aambeeld
Artikelnr.	12050-20	12051-20	12052-20
EAN-code			
Stuk(s) per VE	4	4	4
Verpakkingsvorm	Producthanger en 4-kleuren infokaart incl. mesbescherming		
Levering/info	Alleen leverbaar in een complete VE	Alleen leverbaar in een complete VE	Alleen leverbaar in een complete VE
Max. tak-Ø	50 mm	50 mm	50 mm
Power support	3 x meer snoeikracht	3 x meer snoeikracht	3 x meer snoeikracht
Techniek voor krachtversterking	Transmissie mechanisme		
PowerCoating	•	•	•
Precisiegeslepen messen, gemaakt van kwaliteit staal	•	•	•
Scherpte tot aan de punt	•	•	•
Totale lengte	600 mm	750 mm	750 mm
Totaalgewicht	1135 g	1225 g	1260 g
Knipprincipe	Bypass	Bypass	Aambeeld
Ergonomisch gevormde handgrepen	•	•	•
Handgrepen met extra zachte onderdelen	•	•	•
Schokdemping door dubbelzijdige aanslagbuffer	•	•	•
Materialen	Ovale aluminium hefboomarmen		
Toepassing	Ideaal voor vers hout		Ideaal voor droog hout
Eigenschappen	Verwisselbare messen		Verwisselbare messen en aambeeld



## Aambeeld

De stabiele aambeeld takkenschaar is ideaal voor hard, droog hout en biedt ondersteuning bij het snoeien van de tak, waardoor schade aan de schors wordt voorkomen.



## Meer snoeikracht

De geïntegreerde overbrenging zorgt voor krachtig snijden met minder inspanning.



## Verwisselbare messen

Het bovenste blad is uitwisselbaar en de verbinding kan naar behoefte worden aangepast.



## PowerCoating

De antikleeflaag op de messen zorgt voor soepel snoeien, eenvoudige reiniging en roestbescherming.

**MADE IN GERMANY** 



reddot design award  
winner 2019



**New!**



**New!**

**Artikelnaam**

**Takkenschaar TeleCut Pro S**

**Takkenschaar TeleCut Pro L**

**Artikelnr.**

**12040-20**

**12041-20**

EAN-code



4 066407 022119



4 066407 022140

Stuk(s) per VE

4

4

Verpakkingsvorm

Producthanger en 4-kleuren infokaart incl. mesbescherming

Levering/info

Alleen leverbaar in een complete VE

Alleen leverbaar in een complete VE

Max. tak-Ø

50 mm

50 mm

Techniek voor krachtversterking

Groter bereik, meer hefboomwerking

PowerCoating

•

•

Precisiegeslepen messen, gemaakt van kwaliteit staal

•

•

Scherpte tot aan de punt

•

•

Totale lengte

520-670 mm

650 - 900 mm

Totaalgewicht

1020 g

1300 g

Knipprincipe

Bypass

Bypass

Ergonomisch gevormde handgrepen

•

•

Handgrepen met extra zachte onderdelen

•

•

Schokdemping door dubbelzijdige aanslagbuffer

•

•

Materialen

Ovale aluminium hefboomarmen

Toepassing

Ideaal voor vers hout

Eigenschappen

Telescopische verstelling dicht bij het handvat

Telescopisch



**MADE IN GERMANY** 



  
reddot design award  
winner 2019



<b>Artikelnaam</b>	<b>Comfort hefboomtakkenchaar SmartCut<sup>1</sup></b>
<b>Artikelnr.</b>	<b>8773-20</b>
EAN-code	 4 078500 877305
Stuk(s) per VE	2
Verpakkingsvorm	
Levering/info	Alleen leverbaar in een complete VE
Max. tak-Ø	45 mm
Totale lengte	590 mm
Totaalgewicht	1295 g
Power support	3 x meer snoeikracht
Knipprincipe	Aambeeld
Precisiegeslepen messen, gemaakt van kwaliteit staal	•
PowerCoating	•
Ergonomisch gevormde handgrepen	•
Handgrepen met extra zachte onderdelen	•
Aanslagdempers	–
Techniek voor krachtversterking	SmartCut-technologie met "4 fasen" mechanisme
Materialen	Aluminium aambeeld. Ovale aluminium hefboomarmen
Toepassing	Krachtige aambeeld-takkenchaar voor het snoeien van dikke takken of hard hout
Eigenschappen	Zonder moeite snoeien door het hefboommechanisme



## SmartCut Hefboomtakkenchaar

Zeer krachtig en gebruiksvriendelijk. Dankzij de innovatieve hefboomfunctie kunnen zelfs sterke takken en hard hout moeiteloos worden gesnoeid.

## Premium mes

Voorzien van speciale, stalen verwisselbare messen met gesmede ondermesses, wat zorgt voor een lange levensduur.



<b>Artikelnaam</b>	<b>SlimCut</b>
<b>Artikelnr.</b>	<b>12010-20</b>
EAN-code	 4 078500 043533
Stuk(s) per VE	2
Verpakkingsvorm	Producthanger en 4-kleuren infokaart
Levering/info	Alleen leverbaar in een complete VE
Max. tak-Ø	28 mm
Totale lengte	1170 mm
Totaalgewicht	1200 g
Power Support	12 x meer snoeikracht
Knipprincipe	Bypass
Precisiegeslepen messen, gemaakt van kwaliteit staal	•
PowerCoating	•
Ergonomisch gevormde handgrepen	•
Handgrepen met extra zachte onderdelen	•
Techniek voor krachtversterking	Transmissie met 2 standen; voor snel en krachtig snoeien
Materialen	Aluminium
Toepassing	Ideaal voor dichte ondergroei en vers hout
Eigenschappen	Ultralicht en ergonomisch, met transmissie en 2 standen



### Transmissie met 2 standen

De geïntegreerde transmissie zorgt voor een optimaal snoeivermogen. Met één enkele beweging kan de transmissie worden overgebracht van 1:12 verhouding voor dikke takken naar een 1:6 verhouding voor snelle sneden in dunne takken.

### In hoogte verstelbare handgreep

De handgreep kan aangepast worden aan uw lengte, waardoor de werkhouding optimaal is en uw rug niet wordt belast.

### Zeer smalle kop

Voor het bereiken van lastige plaatsen in dichte begroeiing.



**MADE IN GERMANY**



**New!**



**New!**



Artikelnaam	StarCut Pro S	StarCut Pro L
Artikelnr.	12080-20	12081-20
EAN-code		
Stuk(s) per VE	4	2
Verpakkingsvorm	4-kleuren infokaart inclusief mesbescherming	4-kleuren infokaart inclusief mesbescherming
Levering/info	–	–
Max. tak-Ø	32 mm	32 mm
Stalen overbrenging	•	•
PowerCoating	•	•
Power support	12 x meer snoeikracht	12 x meer snoeikracht
Precisiegeslepen messen, gemaakt van kwaliteit staal	•	•
Totale lengte	160 cm	175 - 400 cm
Totale reikwijdte	Ca 3,5 m incl. gebruiker	Ca. 6,5 m incl. gebruiker
Instelbare werkhoeek (200°)	200°, met de mogelijkheid voor aanpassingen	
Takken haak	•	•
Knipprincipe	Bypass	Bypass
Uitwisselbare messen	•	•
T-greep	•	•
Toepassing	Licht en comfortabel snoeien vanaf de grond, zonder ladder	Licht en comfortabel snoeien, ook in boomkronen, vanaf de grond zonder ladder
Eigenschappen	Om niet verstrikt te raken met extra smalle en lichte snoeikop evenals geïntegreerd trekkoord. Met aanpasbare haak om gesnoeide takken te verwijderen.	Om niet verstrikt te raken met extra smalle en lichte snoeikop evenals geïntegreerd trekkoord. Met aanpasbare haak om gesnoeide takken te verwijderen en telescoopfunctie eenvoudig aanpasbaar.



### Gemakkelijk manoeuvreren

T-handgreep ondersteunt een betere grip bij het werken in boomtoppen.

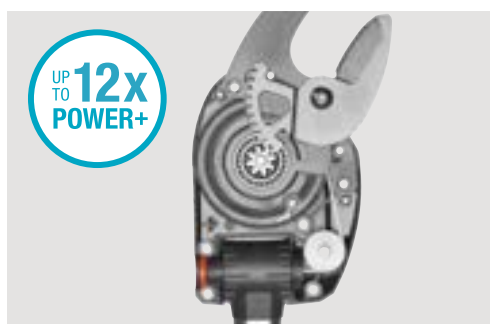

### Stalen overbrenging

De geïntegreerde stalen overbrenging is duurzaam en krachtig. Biedt tot 12x meer kracht zonder moeite.



### Instelbare werkhoeek

Werkhoek (tot 200°) vanaf de grond naar wens instelbaar om takken precies in de juiste richting te knippen.

**MADE IN GERMANY**



Artikelnaam	CS Boomschaar aambeeld	CS Boomschaar
Artikelnr.	297-20	298-20
EAN-code	 4 078500 012591	 4 078500 012614
Stuk(s) per VE	4	4
Verpakkingsvorm	4-kleuren infokaart inclusief mesbescherming	4-kleuren infokaart inclusief mesbescherming
Levering/info	–	–
Max. tak diameter Ø	35 mm	35 mm
Knipprincipe	Aambeeld	Bypass
Takophanging	•	•
Mes ontworpen voor nauwkeurig inhaken van takken	•	•
Veiligheids clip	•	•
Koordlengte	4,7 m	4,7 m
Trekkoord slijtvast	•	•
Katrolmechanisme	•	•
Inclusief een D-greep voor makkelijk en efficiënt werken	•	•
D-greep met koordopslag	•	•
Vastmaken van het koorduiteinde	•	•
Kan ook als grasschaar gebruikt worden	•	•
Aanbevolen steel	combisystem telescoopstelen	
Materialen	Precisie geslepen messen met antikleef coating	
Toepassing	Voor het snoeien van droge takken op hoge plaatsen	Comfortabel jonge takken op hoogte snoeien
Eigenschappen	Aanzienlijk minder inspanning vereist dankzij de 5-voudige overbrenging (+60% kracht), kan op takken worden gehaakt, mes ontworpen voor nauwkeurig inhaken van takken, veiligheidslus, scheurvaste trekkoord, katrolmechanisme, incl. D-vormige handgreep voor krachtige en eenvoudige bediening, D-vormige handgreep met koordopslag, bevestiging voor kabeluiteinde, kan ook als handmatige snoeischaar worden gebruikt.	



**Kan aan tak opgehangen worden**

Krachtbesparend en comfortabel trekken.



**D-greep**

Effectief en comfortabel werken met de verstelbare D-greep.



**Katrolmechanisme**

Krachtbesparend snoeien dankzij de 5-voudige katrolwerking en het hefboommechanisme.

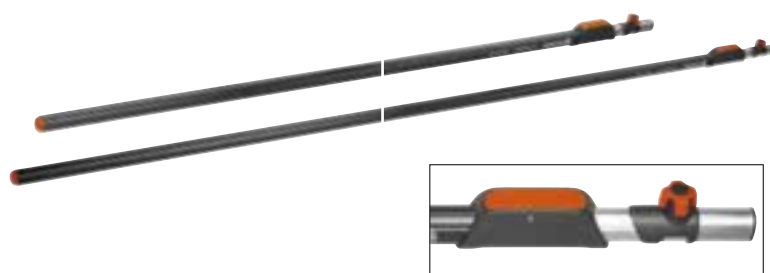

Artikelnaam	CS telescoopsteel 90-145cm	CS telescoopsteel 160-290cm	CS telescoopsteel 210-390cm
Artikelnr.	3719-20	3720-20	3721-20
EAN-code			
Stuk(s) per VE	5	4	4
Verpakkingsvorm	Hanger met 4-kleureninformatiekaart	4-kleuren infokaart	4-kleuren infokaart
Levering/info	Alleen leverbaar in een complete VE	Alleen leverbaar in een complete VE	Alleen leverbaar in een complete VE
Lengte	90 - 145 cm	160 - 290 cm	210 - 390 cm
Werkhoogte	–	tot 5 m	tot 6 m
Compatibiliteit	Voor alle combisystem gereedschappen (behalve de combisystem sneeuwschoppen)	Voor alle combisystem gereedschappen	Voor alle combisystem gereedschappen
Material	Hoogwaardig aluminium	Hoogwaardig aluminium	Hoogwaardig aluminium
Duroplast- gecoate buitenkant	–	•	•
Met bevestigingsschroef	•	•	•
Schroef met zachte componenten	•	•	•
Drukknop mechanisme	–	•	•
Ovaal gevormde greep	–	•	•
Vergrendelknop	–	•	•
Eigenschappen	Gemaakt van lichtgewicht en stevig aluminium. Binnenkant: buis van geanoniseerd aluminium. Buitenkant: kunststof omhulsel voor comfortabele, antislip werking. Grote moer voor extra grip.	Eenvoudig de steel verlengen met het drukknop mechanisme. De vergrendelknop voorkomt dat de binnenpijp onverwacht naar beneden schuift. Ovaal gevormde greep zorgt voor meer stabiliteit en voorkomt dat de binnenpijp kan draaien.	



### Aangepast aan uw wensen

Pas eenvoudig de steellengte aan door te drukken op de drukknop.



### Veilig gereedschap aansluiten

Een grote, niet-afneembare bevestigingsschroef met zachte componenten zorgt ervoor dat gereedschappen stevig worden verbonden.



### Ovaal gevormde greep

Ovaal gevormde greep zorgt voor meer stabiliteit en voorkomt dat de binnenpijp kan draaien.



# GARDENA Snoeizagen

Een sterk assortiment voor alle zaagklussen rondom huis en in de tuin



\* Na registratie op [gardena.com/registration](http://gardena.com/registration) binnen 3 maanden na aankoop. Garantievoorwaarden op [gardena.com/warranty](http://gardena.com/warranty)

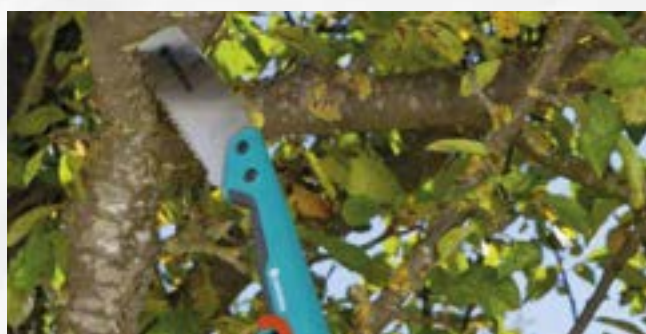

## Combi-snoeizagen

Gevarieerde toepassingen mogelijk.

Kan worden gebruikt als handzaag of met de GARDENA combisystem stelen.

Met 3-zijdig geslepen tanden.

Weggljstop bij trekkende bewegingen dankzij handgreep met zachte componenten en extra stop.

Gezette tanden (Push/Pull).



## Snoeizagen

Hardverchromd oppervlak voor hoge bescherming tegen corrosie en slijtage.

Driezijdig geslepen tanden voor extreme scherpste en een gladde en zuivere snede.

Impulsgeharde tandpunten voor een duurzame professionele kwaliteit.

MADE IN GERMANY



Artikelnaam	Beugelzaag	CS snoeizaag 300 PP	CS snoeizaag 300 PP gebogen	CS snoeizaag 300 gebogen
Artikelnr.	691-20	8737-20	8738-20	8739-20
EAN-code				
Stuk(s) per VE	5	6	6	6
Verpakkingsvorm	4-kleuren infokaart	4-kleuren infokaart	4-kleuren infokaart	4-kleuren infokaart
Levering/info	–	–	–	–
Meslengte	350 mm	325 mm	315 mm	340 mm
Bruikbare zaaglengte	220 mm	300 mm	300 mm	300 mm
Tanding	Kruislingse tanden	Kruislingse tanden	Kruislingse tanden	Met 3-zijdig geslepen tanden (messcherp)
Zaagbladbescherming	–	•	•	•
Hardverchromd zaagblad van kwaliteitsverenstaal	•	•	•	•
Impulsgeharde tandpunten	–	•	•	•
Ophangoog	–	•	•	•
Wegglijstop aan het handgreep-uiteinde	•	•	•	•
Zaagbladbescherming	–	•	•	•
Haak om de takken weg te trekken	–	–	•	•
Aanbevolen steel	combisystem telescoopsteel art.nr. 3720-20 of 3721-20		combisystem telescoopsteel art.nr. 3720-20 of 3721-20	
Materialen	Roestvaste spanonderdelen. Tegen roest beschermde stalen beugelconstructie	–	–	–
Toepassing	Te gebruiken als handzaag of in combinatie met combisystem stelen			
Eigenschappen	Zaagblad 360° draaibaar. Zaagblad kan niet verdraaien. Instelbare zaagbladspanning	Trek / duw zaag		Vlijmscherp en krachtbesparend dankzij driezijdig geslepen tanden. Zaagt met weinig moeite snel door dikke takken



**Ergonomische handgreep**

Antislip om de zaag veilig terug te trekken dankzij geïntegreerde zachte componenten en wegglijstop aan het uiteinde van de handgreep.



**Professioneel kwaliteitszaagblad**

Kwaliteitsverenstaal, impulsgeharde tandpunten en hardverchromd oppervlak voor hoge bescherming tegen corrosie en slijtage.



**Veiligheidsvergrendeling**

De veiligheidsvergrendeling garandeert een veilige verbinding van combisystem snoeizaag en steel.



**Haak om takken weg te trekken**

Vergemakkelijkt het wegtrekken van afgezaagde takken uit het struikgewas.

**MADE IN GERMANY**

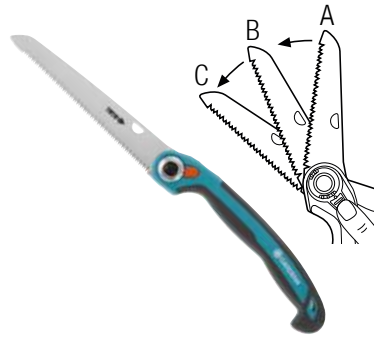
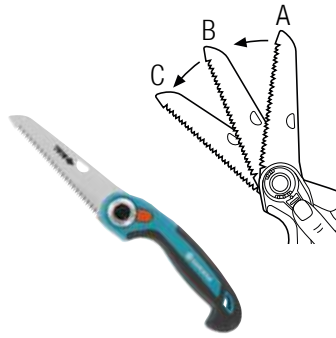

Artikelnaam	Snoeizaag 135P	Snoeizaag 200P	Snoeizaag 300P
Artikelnr.	8742-20	8743-20	8745-20
EAN-code	4 078500 874205	4 078500 874304	4 078500 874502
Stuk(s) per VE	4	4	4
Verpakkingsvorm	4-kleuren infokaart	4-kleuren infokaart	4-kleuren infokaart
Levering/info	–	–	–
Meslengte	170 mm	240 mm	310 mm
Bruikbare zaaglengte	135 mm	200 mm	300 mm
Tanding	Impulsgeharde, messcherpe 3-zijdig geslepen tanden	Impulsgeharde, messcherpe 3-zijdig geslepen tanden	Impulsgeharde, messcherpe 3-zijdig geslepen tanden
Hardverchroomd zaagblad van kwaliteitsverenstaal	•	•	•
Impulsgeharde tandpunten	•	•	•
Vergrendelbaar zaagblad (3 posities)	•	•	–
Ophangoog	•	•	•
Weggljijstop aan het handgreep-uiteinde	•	•	•



### Ergonomische handgreep

Ergonomische handgreepvorm. Antislip om de zaag veilig terug te trekken dankzij geïntegreerde zachte componenten en wegglijstop aan het uiteinde van de handgreep.



### Professioneel kwaliteitszaagblad

Kwaliteitsverenstaal, impulsgeharde tandpunten en een hardverchroomd oppervlak voor hoge bescherming tegen corrosie en slijtage.



### Impulsgeharde, messcherpe 3-zijdig geslepen tanden

Impulsgeharde, messcherpe 3-zijdig geslepen tanden voor moeiteloos netjes en nauwkeurig zagen.

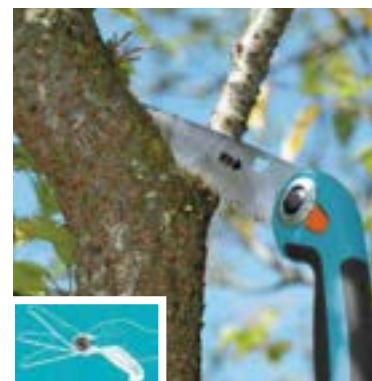

### Vergrendelbaar zaagblad

Vergrendeling voor 3 mogelijke instellingen voor veelzijdige toepassingen.



MADE IN EUROPE



Artikelnaam	Handbijl 900B	Universele bijl 1000 A	Universele bijl 1400 A	Kloofbijl 1600 S	Kloofbijl 2800 S	Slijper
Artikelnr.	8713-48	8714-48	8716-48	8718-48	8719-48	8712-20
EAN-code						
Stuk(s) per VE	4	4	2	2	2	4
Verpakkingsvorm	4-kleuren infokaart	4-kleuren infokaart	4-kleuren infokaart	4-kleuren infokaart	4-kleuren infokaart	4-kleuren infokaart
Levering/info	–	–	–	–	–	–
Lengte	34 cm	45 cm	60 cm	60 cm	70 cm	19 cm
Totaalgewicht	900 g	1000 g	1400 g	1600 g	2800 g	170 g
Gewicht bijlkop	700 g	700 g	1000 g	1200 g	2300 g	–
Coating bijlkop	PowerCoating	PowerCoating	PowerCoating	PowerCoating	PowerCoating	–
Slagbescherming	–	–	•	•	•	–
Hamerfunctie	•	•	•	•	•	–
Zaagbladbescherming	• (Voor ophanging aan riem)	•	•	•	•	–
Hangreep met roestvrij staal	–	–	–	–	–	•
Ergonomische handgreep	–	–	–	–	–	•
Handbescherming	–	–	–	–	–	•
Anti-slip rubberen onderkant	–	–	–	–	–	•
Eigenschappen	Hamer functie, speciale coating	Hamer functie, speciale coating	Hamer functie, speciale coating	Hamer functie, speciale coating	Hamer functie, speciale coating	Ideaal om veilig messen en bijlen te slijpen



**GARDENA universele hakbijl**

Uitstekend geschikt voor het maken van aanmaakhout, het kappen van de takken van kleine bomen en andere outdoor- en trekkingactiviteiten.



**GARDENA universele bijlen**

De GARDENA universele bijlen zijn zeer geschikt voor het vellen van kleine bomen, het ontdoen van takken en het kloven van harshoudend hout.



**GARDENA kloofbijlen**

De wigvormige bijlkop splijt het hout bij het klieven open en garandeert gemakkelijk en efficiënt kloven van brandhout.



# GARDENA grond- bewerkingsgereedschap

Zwaar werk vereenvoudigd

Zet de standaard in functionaliteiten en comfort:



## ErgoLine

- Ergonomische kunststof handgrepen voor perfecte grip in iedere positie
- Ergonomisch gevormde handgrepen voor werken zonder belasting van de rug
- ErgoLine telescopische spade is ideaal voor alle lichaamslengtes
- Met extra breed en veilig voetvlak en scherp blad voor eenvoudige grondbewerking



## NatureLine

- Duurzame essenhouten steel
- Met extra breed voetvlak en scherp blad voor gemakkelijke grondbewerking



\* Na registratie op [gardena.com/registration](http://gardena.com/registration) binnen 3 maanden na aankoop.  
Garantievoorwaarden op [gardena.com/warranty](http://gardena.com/warranty)



Artikelnaam	ErgoLine dames-spade	ErgoLine spade	ErgoLine puntspade	ErgoLine spitvork
Artikelnr.	17011-20	17010-20	17012-20	17013-20
EAN-code				
Stuk(s) per VE	4	4	4	4
Verpakkingsvorm	4-kleuren infokaart	4-kleuren infokaart	4-kleuren infokaart	4-kleuren infokaart
Levering/info	–	–	–	–
Totale lengte	113 cm	117 cm	117 cm	117 cm
Handvatvorm	D-greep	D-greep	D-greep	D-greep
Materiaal steel	Kunststof	Kunststof	Kunststof	Kunststof
Materiaal blad/vork	•	•	•	4 tanden van gehard kwaliteitsstaal met hoogwaardige coating
Extra groot voetstuk	•	•	•	–
Antislip profiel	•	•	•	–
Toepassing	Om grond om te spitten, te verplaatsen of te beluchten		Om grond om te spitten, te verplaatsen of te beluchten. Zeer geschikt voor harde, zware grond	Om grond om te spitten, te verplaatsen of te beluchten, vooral op plaatsen met planten. Ontziet de wortels en levende organismen
Eigenschappen	Uitstekend ergonomisch kunststof handvat met twee verschillende greepposities, ovaal handvatprofiel voor comfortabel werken, met extra breed voetprofiel en scherp schopblad.			Uitstekende ergonomische kunststof handgreep met twee verschillende greepposities, ovaal handvatprofiel voor comfortabel werken en vier speevormige rieken.



**Ergonomisch gevormde handgreep**

Comfortabele grip in iedere positie dankzij de ergonomisch gevormde steel.



**Breed voetstuk**

Een breed voetstuk met speciaal profiel garandeert een perfecte krachtoverbrenging en een stevige basis.



**Scherp blad**

Een krachtig en scherp blad zorgt voor efficiënt werken.



Artikelnaam	NatureLine spade T-greep FSC 100 %	NatureLine spade FSC 100%	NatureLine puntspade FSC 100%	NatureLine spitvork FSC 100%
Artikelnr.	17006-20	17000-20	17001-20	17002-20
EAN-code				
Stuk(s) per VE	4	4	4	4
Verpakkingsvorm	4-kleuren infokaart	4-kleuren infokaart	4-kleuren infokaart	4-kleuren infokaart
Levering/info	-	-	-	-
Totale lengte	117 cm	117 cm	117 cm	117 cm
Handvatvorm	T-greep	D-greep	D-greep	D-greep
Materiaal steel	FSC® 100%-gecertificeerd hout	FSC® 100%-gecertificeerd hout	FSC® 100%-gecertificeerd hout	FSC® 100%-gecertificeerd hout
Materiaal blad/vork	Gehard blad van kwaliteitsstaal met hoogwaardige coating			4 tanden van gehard kwaliteitsstaal met hoogwaardige coating
Extra brede voetsteunbescherming	•	•	•	-
Antislip profiel	•	•	•	-
Toepassing	Om grond om te spitten, te verplaatsen of te beluchten		Om grond om te spitten, te verplaatsen of te beluchten. Zeer geschikt voor harde, zware grond	Om grond om te spitten, te verplaatsen of te beluchten, vooral op plaatsen met planten. Ontziet de wortels en levende organismen
Eigenschappen	Ergonomische houten steel met extra breed voetstuk en scherp blad.			Ergonomische houten steel met vier speervormige riken





Artikelnaam	NatureLine bats FSC 100%	NatureLine zandschep FSC 100%
Artikelnr.	17030-20	17031-20
EAN-code		
Stuk(s) per VE	5	5
Verpakkingsvorm	–	–
Levering/info	–	–
Totale lengte	131 cm	154 cm
Handvatvorm	T-greep	–
Materiaal steel	FSC® 100%-gecertificeerd hout	
Materiaal blad	Gehard blad van kwaliteitsstaal met hoogwaardige coating	
Extra brede voetsteunbescherming	–	–
Antislip profiel	–	–
Toepassing	Voor het verplaatsen van losse materialen zoals zand, aarde en mulch	Voor het verplaatsen van (vooral) zand
Eigenschappen	Ergonomisch houten handvat met een gebogen blad en opstaande rand	Ergonomisch houten handvat met een gebogen blad



# GARDENA NatureLine Tuingereedschap

## Pak het leven in handen

Geen enkele tuin is compleet zonder het nieuwe GARDENA NatureLine tuingereedschap voor alle belangrijke klussen. De hoogwaardige houten steel en robuuste gereedschappen gemaakt van hoogwaardig staal of hoogwaardig kunststof vormen een stevig product, voor comfortabel gebruik en een lange levensduur.



\* Na registratie op [gardena.com/registration](http://gardena.com/registration) binnen 3 maanden na aankoop. Garantievoorwaarden op [gardena.com/warranty](http://gardena.com/warranty)



### Handig / robuust / ergonomisch

- Houten handvat
- FSC® 100%-gecertificeerd hout
- ø 26 mm
- Geverfd

Hoogwaardig gereedschap



### Praktisch

- Opening voor schappenpresentatie en opslag



### Gegarandeerde stabiliteit

- Stabiele en betrouwbare verbinding tussen gereedschap en steel

## Het NatureLine assortiment biedt het juiste gereedschap voor iedere klus



## NatureLine tuingereedschap



Artikelnaam



NatureLine grashark FSC 100%



NatureLine hark FSC 100%



NatureLine verstelbare hark FSC 100%

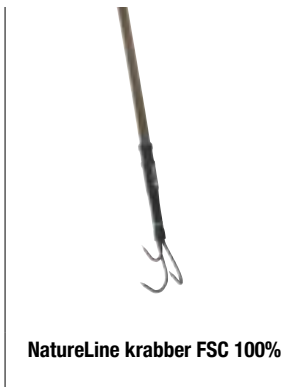

NatureLine krabber FSC 100%

Artikelnr.	17105-20	17106-20	17107-20	17108-20
EAN-code				
Stuk(s) per VE	4	4	4	4
Verpakkingsvorm	4-kleuren infokaart	4-kleuren infokaart	4-kleuren infokaart	4-kleuren infokaart
Levering/info	Alleen leverbaar in een complete VE	Alleen leverbaar in een complete VE	Alleen leverbaar in een complete VE	Alleen leverbaar in een complete VE
Werkbreedte	43 cm	36 cm	30 cm - 50 cm	9 cm
Materiaal steel	FSC® 100%-gecertificeerd hout			
Gereedschap materiaal	Hoogwaardig kunststof	Gemaakt van hoogwaardig staal met duroplast coating	Flexibele, verzinkte veerstalen tanden	Gemaakt van hoogwaardig staal met duroplast coating
Toepassing	Voor het bij elkaar harken van bladeren, grasresten en ander tuinafval	Multifunctioneel gereedschap voor het harken en egaliseren van bloembedden en grondbewerking	Bij elkaar harken van bladeren, gemaaid gras en ander tuinafval (grof en fijn)	Zacht voor de wortels, los maken en beluchten van de grond. Ideaal voor steenachtige grond en tussen planten
Eigenschappen	Lichtgewicht en gebruiksvriendelijk	-	Verstelbare tandafstand	-

## NatureLine tuingereedschap



Artikelnaam



NatureLine onkruidhak FSC 100%



NatureLine straatbezem FSC 100%



NatureLine schoffel FSC 100%

Artikelnr.	17109-20	17111-20	17112-20
EAN-code			
Stuk(s) per VE	4	4	4
Verpakkingsvorm	4-kleuren infokaart	4-kleuren infokaart	4-kleuren infokaart
Levering/info	Alleen leverbaar in een complete VE	Alleen leverbaar in een complete VE	Alleen leverbaar in een complete VE
Werkbreedte	16 cm	45 cm	14 cm
Materiaal steel	FSC® 100%-gecertificeerd hout		
Gereedschap materiaal	Roestbestendig, roestvrijstalen blad	Bezempkop van hoogwaardig kunststof, harde en zachte polypropylene borstelharen	Gemaakt van hoogwaardig staal met duroplast coating
Toepassing	Verwijderen van onkruid	Voor het verwijderen van vuil	Het wieden van bedden en paden
Eigenschappen	Roestbestendig, roestvrijstalen blad	Met schraper voor moeiteloos verwijderen van hardnekkig vuil of natte bladeren	Geribbelde onderkant van het blad, scherpe randen rondom

# GARDENA is klaar voor de oogst

Het bekroonde combisysteem is er ook met gereedschappen voor de oogst



## Flexibel systeem

Uitwisselbare applicaties voor elke oogstaak. Onderdeel van het bekroonde combi-systeem met meer dan 80 verschillende applicaties.



## Geschikt voor alle tuintoepassingen

Vind het juiste oogstgereedschap voor elke klus.



## Robuuste aansluiting

De combisysteem producten zijn eenvoudig op de steel te bevestigen en kunnen stevig worden vastgeschroefd. De betrouwbare technologie garandeert een stevige verbinding en veilig werken.



## Duurzaam

GARDENA biedt 25 jaar garantie op alle combisysteem producten.

\* Na registratie op [gardena.com/registration](http://gardena.com/registration) binnen 3 maanden na aankoop. Garantievoorwaarden op [gardena.com/warranty](http://gardena.com/warranty)

## Oogsten



Artikelnaam	CS bessenplukker	CS tak haak	CS fruitplukker	CS fruitplukker <sup>1</sup>
Artikelnr.	17400-20	17401-20	3115-20	3108-20
EAN-code				
Stuk(s) per VE	2	5	5	1
Verpakkingsvorm	4-kleuren infokaart	Hanger met 4-kleuren infokaart	4-kleuren infokaart	Hanger met 4-kleuren infokaart
Levering/info	-	-	-	-
Gebruik	Eenvoudig plukken van bessen en vruchten	Voor het oogsten van appels en peren	Makkelijk fruit plukken	Om makkelijk fruit op te rapen van verschillende groottes (ong. 4 - 9cm), één gereedschap
Hoeveelheid gerecycled kunststof	Het gebruikte kunststof bestaat voor >80% uit gerecycled post-consumptie kunststof	-	-	-
Speciale functies	Dankzij het draaibare hulpstuk is het eenvoudig om veel verschillende bessen en vruchten te plukken. Beschikt over een handvat, zodat het gereedschap ook zonder een combisysteem steel gebruikt kan worden	Oplossing voor het schudden van takken, zodat fruit er eenvoudig af kan vallen. Verwijderen van sneeuw op takken, uittrekken van gesnoeide takken alsmede ondersteuning van volle bomen	Dankzij de tanden tussen de openingen kan het fruit eenvoudig worden geplukt. De werkhoeck kan naar wens worden ingesteld met het snel ontgrendelbare systeem. Beschikt over een handvat, zodat het gereedschap ook zonder een combisysteem steel gebruikt kan worden. Verzamelzak is gemaakt van gaasmateriaal, zodat de inhoud eenvoudig bekeken kan worden	Eenvoudig te legen (geen andere accessoires vereist [gepatenteerd]), schepfunctie om afzonderlijk fruit te verzamelen op plekken die moeilijk bereikbaar zijn (bijv. naast bomen)

# GARDENA combisystem

**Breid uw gereedschap uit.  
Uitwisselbaar. Duurzaam. Voor alle tuintaken.**

Het praktische GARDENA combisystem maakt het mogelijk om meer met minder te doen. Het dekt alle tuinbehoefte en dankzij de uitwisselbare hulpstukken biedt het systeem het juiste gereedschap voor alle tuintaken.

## Flexibel systeem

Uitwisselbare hulpstukken voor alle tuintaken.

## Geschikt voor alle tuintoepassingen

Gebruik het juiste hulpstuk voor de uit te voeren taak.

## Robuuste aansluiting

Het combisystem product is eenvoudig op de steel te bevestigen en kan stevig worden vastgeschroefd. De betrouwbare technologie garandeert veilige aansluiting en betrouwbare werkzaamheden.

## Duurzaam

GARDENA biedt 25 jaar garantie op alle combisystem producten.

**Het GARDENA combisystem biedt het juiste hulpstuk voor verschillende toepassingsgebieden en elk seizoen**



\* Na registratie op [gardena.com/registration](http://gardena.com/registration) binnen 3 maanden na aankoop. Garantievoorwaarden op [gardena.com/warranty](http://gardena.com/warranty)



## Bodemcultivering

Haal alles uit de tuin door tuingrond, bedden en bodem te verzorgen.



## Reinigen

Alles kan in een mum van tijd gereinigd worden. Ga aan de slag en voer lastige taken eenvoudig uit. Reinigen is praktisch en handig met het GARDENA combisystem.



## Onkruid wieden

Voor tuinierders die onkruid nauwkeurig en milieuvriendelijk willen verwijderen.



## Snoeien

De snoeiproducten van het combisystem zijn ideaal als het gaat om eenvoudig en moeiteloos snoeien van grote bomen.



## Gazononderhoud

Een mooi gazon is een van de meest gewenste kenmerken van tuinen. De verwisselbare hulpstukken voor gazononderhoud zijn optimaal om het gazon te verzorgen.



## Oogsten

Van bessenstruiken tot appels aan de boom, het GARDENA combisystem biedt de juiste oogsttools.



## combisystem kleingereedschap



Artikelnaam	CS handhark hartvormig 2-tands	CS handhark rechthoekig 2-tands	CS handhark rechthoekig 3-tands
Artikelnr.	8911-20	8913-20	8915-20
EAN-code	 4 078500 023382	 4 078500 023405	 4 078500 023429
Stuk(s) per VE	5	5	5
Verpakkingsvorm	Hanger met 4-kleuren infokaart	Hanger met 4-kleuren infokaart	Hanger met 4-kleuren infokaart
Levering/info	–	–	–
Werkbreedte	6 cm	5 cm	6,5 cm
Materiaal	Van hoogwaardig kwaliteitsstaal met coating	Van hoogwaardig kwaliteitsstaal met coating	Van hoogwaardig kwaliteitsstaal met coating
Ergonomische gevormde handgreep	•	•	•
Handgreep met softgrip elementen	•	•	•
Toepassing	Grond losmaken, beluchten en wieden	Grond losmaken, beluchten en wieden	Grond losmaken, beluchten en wieden
Eigenschappen	2 tanden, hartvormig blad	2 tanden, recht blad	3 tanden, recht blad

Corrosiebestendig, verlengbaar, niet te verliezen vastzetschroef met delen van zachte kunststof

## combisystem kleingereedschap

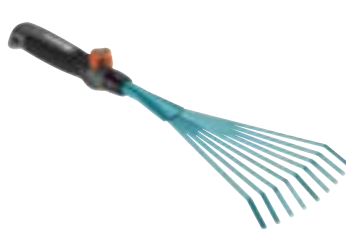
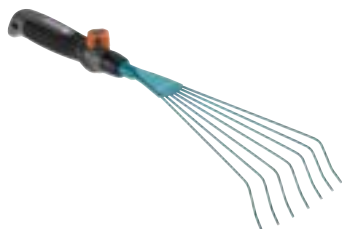

Artikelnaam	CS draadhandveger	CS bladharkje	CS handkrabber
Artikelnr.	8917-20	8919-20	8921-20
EAN-code	 4 078500 023443	 4 078500 023467	 4 078500 023481
Stuk(s) per VE	5	5	5
Verpakkingsvorm	Hanger met 4-kleuren infokaart	Hanger met 4-kleuren infokaart	Hanger met 4-kleuren infokaart
Levering/info	–	Wordt alleen verkocht in complete VE	–
Werkbreedte	12 cm	12 cm	7 cm
Materiaal	Van hoogwaardig kwaliteitsstaal met coating	Van hoogwaardig kwaliteitsstaal met coating	Van hoogwaardig kwaliteitsstaal met coating
Ergonomische gevormde handgreep	•	•	•
Handgreep met softgrip elementen	•	•	•
Slipvast, ook bij trekkende bewegingen	•	•	•
Toepassing	Schoonmaken van borders en beluchten van kleine, bemoste oppervlakken	Bijeen harken van blad, onkruid en gras in bloembedden	Losmaken en beluchten van de grond waarbij de wortels worden ontzien
Eigenschappen	Corrosiebestendig, verlengbaar, niet te verliezen vastzetschroef met delen van zachte kunststof		

## combisystem kleingereedschap



Artikelnaam	CS klauwtje	CS handharkje	CS voegenkrabber <sup>1</sup>	CS bloemenschepje
Artikelnr.	8923-20	8925-20	8927-20	8929-20
EAN-code				
Stuk(s) per VE	5	5	5	5
Verpakkingsvorm	Hanger met 4-kleuren infokaart	Hanger met 4-kleuren infokaart	Hanger met 4-kleuren infokaart	Hanger met 4-kleuren infokaart
Levering/info	–	–	Alleen leverbaar in een complete VE	Alleen leverbaar in een complete VE
Werkbreedte	7 cm	8,5 cm	–	8,5 cm
Materiaal	Van hoogwaardig kwaliteitsstaal met coating	Van hoogwaardig kwaliteitsstaal met coating	Tweezijdig geslepen en gehard roestvrijstalen mes	Van hoogwaardig kwaliteitsstaal met coating
Ergonomische gevormde handgreep	•	•	•	•
Handgreep met softgrip elementen	•	•	•	•
Slipvast, ook bij trekkende bewegingen	•	•	•	•
Toepassing	Losmaken van de aarde in bloembedden en bloembakken	Harken en losmaken van de grond	Om makkelijk gras, mos en onkruid te verwijderen uit tegelvoegen en langs muren	Voor planten en verplanten
Eigenschappen	Corrosiebestendig, verlengbaar met een combisystem steel welke je kunt vast zetten met de niet te verliezen vastzetschroef van zacht kunststof		Extra stop op achterzijde handgreep voorkomt wegglijden van de hand, ook bij trekkende bewegingen. Compleet met hoogwaardige mesbeschermer, corrosiewerend, verlengbaar, niet te verliezen vastzetschroef met delen van zachte kunststof	Corrosiebestendig, verlengbaar met een combisystem steel welke je kunt vast zetten met de niet te verliezen vastzetschroef van zacht kunststof











## combisystem kleingereedschap stelen



Artikelnaam	CS telescoopsteel 90-145cm	CS verlengsteel	CS kleingereedschap handvat
Artikelnr.	3719-20	8900-20	8909-20
EAN-code			
Stuk(s) per VE	5	5	6
Verpakkingsvorm	Hanger met 4-kleureninformatiekaart	Ophangoog met 4-kleuren infokaart	Hanger met 4-kleuren infokaart
Levering/info	Alleen leverbaar in een complete VE	Alleen leverbaar in een complete VE	Alleen leverbaar in een complete VE
Lengte	90 - 145 cm	78 cm	16 cm
Compatibiliteit	Voor alle combisystem gereedschappen (behalve de combisystem sneeuwschoppen)	Voor het verlengen van alle combisystem kleingereedschappen	Voor het verlengen van alle combisystem kleingereedschappen
Niet te verliezen vastzetschroef met delen van zachte kunststof	–	•	•
Ophangoog om gemakkelijk op te bergen	–	•	•
Materiaal	Hoogwaardig aluminium	Aluminium	Hoogwaardig kunststof
Eigenschappen	Gemaakt van lichtgewicht en stevig aluminium. Binnenkant: buis van geadoniseerd aluminium. Buitenkant: kunststof omhulsel voor comfortabele, antislip werking. Grote moer voor extra grip.	Licht, maar robuuste aluminium steel die goed in de hand ligt. Handgreep van het combisystem kleingereedschap verwijderen en het gereedschap aan het uiteinde van de steel vastdraaien	Ergonomische vormgegeven handgreep met zachte componenten en anti slip vorm







## Kleingereedschap

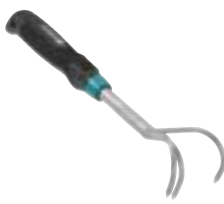

					
<b>Artikelnaam</b>	<b>Onkruidsteker<sup>1</sup></b>	<b>Classic bloemenschepje</b>	<b>Classic bloemenschepje smal</b>	<b>Classic bloemenvorkje</b>	<b>Handscheep groot</b>
<b>Artikelnr.</b>	<b>8935-20</b>	<b>8950-20</b>	<b>8951-20</b>	<b>8952-20</b>	<b>8953-20</b>
EAN-code					
Stuk(s) per VE	5	20	20	20	5
Verpakkingsvorm	Hanger met 4-kleuren infokaart	Los in een displaydoos	Los in een displaydoos	Los in een displaydoos	Los in een displaydoos
Levering/info	Alleen leverbaar in een complete VE	Alleen leverbaar in een complete VE	Alleen leverbaar in een complete VE	Alleen leverbaar in een complete VE	Alleen leverbaar in een complete VE
Werkbreedte	–	8 cm	6 cm	7,5 cm	12 cm
Materiaal	Van hoogwaardig kwaliteitsstaal met coating				
Ergonomische gevormde handgreep	•	•	•	•	•
Handgreep met softgrip elementen	•	–	–	–	–
Slipvast, ook bij trekkende bewegingen	•	•	•	•	•
Toepassing	Onkruid verwijderen	Voor planten en verplanten	Voor planten en verplanten	Ontziet de wortels bij het planten en verplaatsen	Planten en verplanten van grotere planten, scheppen
Eigenschappen	Werkdiepte 14,5 cm, corrosiebestendig	Corrosiebestendig	Corrosiebestendig	Corrosiebestendig	Corrosiebestendig

## Kleingereedschap



			
<b>Artikelnaam</b>	<b>Comfort handharkje hartvormig 2 tands</b>	<b>Comfort handharkje</b>	<b>Comfort handkrabber</b>
<b>Artikelnr.</b>	<b>8955-20</b>	<b>8956-20</b>	<b>8957-20</b>
EAN-code			
Stuk(s) per VE	5	5	5
Verpakkingsvorm	Hanger met 4-kleuren infokaart	Hanger met 4-kleuren infokaart	Hanger met 4-kleuren infokaart
Levering/info	–	–	–
Werkbreedte	6 cm	12 cm	7 cm
Materiaal	Van hoogwaardig kwaliteitsstaal met coating		
Ergonomische gevormde handgreep	•	•	•
Handgreep met softgrip elementen	•	•	•
Slipvast, ook bij trekkende bewegingen	•	•	•
Toepassing	Aarde losmaken, beluchten en onkruid wieden	Bladeren, onkruid en grasresten opharken	Grond losmaken en beluchten zonder wortels te beschadigen
Eigenschappen	Corrosiebestendig	Corrosiebestendig	Corrosiebestendig

## Kleingereedschap



Artikelnaam	Comfort handharkje	Comfort voegenkrabber	Comfort bloemenschepje
Artikelnr.	8958-20	8959-20	8960-20
EAN-code	4 078500 023771	4 078500 023795	4 078500 023528
Stuk(s) per VE	5	5	5
Verpakkingsvorm	Hanger met 4-kleuren infokaart	Hanger met 4-kleuren infokaart	Hanger met 4-kleuren infokaart
Levering/info	–	–	–
Werkbreedte	8,5 cm	–	8,5 cm
Materiaal	Van hoogwaardig kwaliteitsstaal met coating	Tweezijdig geslepen en gehard mes van hoogwaardig roestvrij staal	Van hoogwaardig kwaliteitsstaal met coating
Ergonomische gevormde handgreep	•	•	•
Handgreep met softgrip elementen	•	•	•
Slipvast, ook bij trekkende bewegingen	•	•	•
Toepassing	Harken en grond losmaken	Gras, mos en onkruid verwijderen uit voegen tussen tegels en op muren	Voor het planten en verplanten
Eigenschappen	Corrosiebestendig	Antislip grip, ook tijdens trekbewegingen. Compleet met hoogwaardig lemmetbeschermer.	Corrosiebestendig

## Kleingereedschap



Artikelnaam	Bollenplanter	Pootijzer
Artikelnr.	3412-20	3487-20
EAN-code	4 078500 341202	4 078500 348706
Stuk(s) per VE	5	5
Verpakkingsvorm	Producthanger	Hanger met 4-kleuren infokaart
Levering/info	–	–
Werkbreedte	–	–
Werkdiepte	–	19,5 cm
Corrosiebestendig	•	•
Materiaal	Van hoogwaardig kwaliteitsstaal met coating	Roestvrijstaal punt van spuitgietzink
Toepassing	Planten van bloembollen	Moeiteloos planten van stekjes
Eigenschappen	Met diepteaanduiding en automatische aardeloslatting	Handig gevormde koude-isulerende handgreep.

# GARDENA combisystem stelen

Eén steel voor vele accessoires:  
een breed assortiment aan toepassingen het hele jaar door

- Verschillende steellengtes voor diverse toepassingen
- Een muurvaste verbinding tussen steel en accessoire
- Makkelijk vast te zetten dankzij de schroef
- De natuur is onze eerste prioriteit: onze houten stelen voldoen aan de FSC® normen



The mark of responsible forestry



\* Na registratie op [gardena.com/registration](http://gardena.com/registration) binnen 3 maanden na aankoop. Garantievoorwaarden op [gardena.com/warranty](http://gardena.com/warranty)

## combisystem stelen



Artikelnaam	CS houten steel 130cm <sup>1</sup> FSC® 100%	CS houten steel 150cm <sup>1</sup> FSC® 100%	CS houten steel 180cm <sup>1</sup> FSC® 100%	CS aluminium steel 130cm	CS aluminium steel 150cm
Artikelnr.	3723-20	3725-20	3728-20	3713-20	3715-20
EAN-code	4 078500 372305	4 078500 372503	4 078500 372800	4 078500 371308	4 078500 371506
Stuk(s) per VE	10	10	10	10	10
Verpakkingsvorm	4-kleuren infokaart	4-kleuren infokaart	4-kleuren infokaart	4-kleuren infokaart	4-kleuren infokaart
Levering/info	Alleen leverbaar in een complete VE	Alleen leverbaar in een complete VE	Alleen leverbaar in een complete VE	Alleen leverbaar in een complete VE	Alleen leverbaar in een complete VE
Lengte	130 cm	150 cm	180 cm	130 cm	150 cm
Compatibiliteit	Voor alle combisystem gereedschappen	Voor alle combisystem gereedschappen	Voor alle combisystem gereedschappen	Voor alle combisystem gereedschappen	Voor alle combisystem gereedschappen
Materiaal	FSC® 100%-gecertificeerd hout / aluminium	FSC® 100%-gecertificeerd hout / aluminium	FSC® 100%-gecertificeerd hout / aluminium	Aluminium	Aluminium
Niet te verliezen vastzetschroef	•	•	•	•	•
Eigenschappen	Vastzetschroef met delen van zachte kunststof. Hoogwaardig, veerkrachtig hout dempt trillingen. FSC® 100%-gecertificeerd hout. Geanodiseerde aluminium buis voor een stevige bevestiging van het gereedschap. Getailleerde steel voor een goede slipvaste grip en ergonomische werkhouding			Licht en stevig van hoogwaardig aluminium. Huidvriendelijke kunststof ommanteling voor een aangename stevige grip	

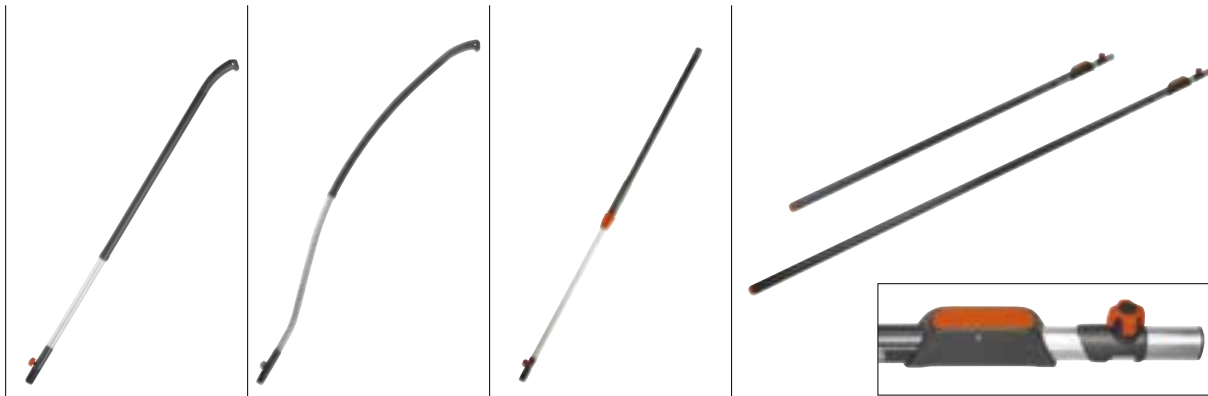

Artikelnaam	CS aluminium steel 130cm Ergoline	CS aluminium steel 150cm Ergoline	CS telescoopsteel 90-145cm	CS telescoopsteel 160-290cm	CS telescoopsteel 210-390cm
Artikelnr.	3734-20	3745-20	3719-20	3720-20	3721-20
EAN-code	4 078500 373401	4 078500 374507	4 078500 042697	4 078500 012652	4 078500 012676
Stuk(s) per VE	4	6	5	4	4
Verpakkingsvorm	4-kleuren infokaart	4-kleuren infokaart	4-kleuren infokaart	4-kleuren infokaart	4-kleuren infokaart
Levering/info	Alleen leverbaar in een complete VE	Alleen leverbaar in een complete VE	Alleen leverbaar in een complete VE	Alleen leverbaar in een complete VE	Alleen leverbaar in een complete VE
Lengte	130 cm	150 cm	90 - 145 cm	160 - 290 cm	210 - 390 cm
Werkhoogte	–	–	–	Max. 5 m	Max. 6 m
Compatibiliteit	Voor alle combisystem gereedschappen	Voor alle combisystem gereedschappen die trekend of schuivend worden gebruikt	Voor alle combisystem gereedschappen (behalve de combisystem sneuwschoppen)	Voor alle combisystem gereedschappen	Voor alle combisystem gereedschappen
Materiaal	Hoogwaardig aluminium	Hoogwaardig aluminium	Hoogwaardig aluminium	Hoogwaardig aluminium	Hoogwaardig aluminium
Duroplast- gecoate buitenkant	–	–	–	•	•
Niet te verliezen vastzetschroef	•	•	•	•	•
Stelschoef met zachte componenten	–	–	•	•	•
Drukknop mechanisme	–	–	–	•	•
Ovaal gevormde greep	–	–	–	•	•
Vergrendelknop	–	–	–	•	•
Eigenschappen	Afgeronde steelgreep voorkomt dat de hand wegglijdt en verbetert de hanteerbaarheid in het onderste bereik. De steel ligt door de ommanteling van geribbeld kunststof aangenaam in de hand.	Ontziet de rug door ergonomische kromming. Afgeronde steelgreep voorkomt dat de hand wegglijdt en verbetert de hanteerbaarheid in het onderste bereik. De steel ligt door de ommanteling van geribbeld kunststof aangenaam in de hand.	Gemaakt van lichtgewicht en stevig aluminium. Binnenkant: buis van geanoniseerd aluminium. Buitenkant: kunststof omhulsel voor comfortabele, antislip werking. Grote moer voor extra grip.	Eenvoudig de steel verlengen met het drukknop mechanisme. De vergrendelknop voorkomt dat de binnenpijp onverwacht naar beneden schuift. Ovaal gevormde greep zorgt voor meer stabiliteit en voorkomt de binnenpijp van draaien	



# Opslag GARDENA combisystem

## Alles opgeruimd op de kleinste ruimte





- Schitterend compact ontworpen, ruimtebesparende opslagoplossingen om een warboel in de schuur of garage te voorkomen
- Geschikt voor combisystem gereedschappen en stelen, handgereedschappen, tuingereedschappen, spades en vorken, alsmede OGS-bewateringstoebereiden
- Alle rekken kunnen afzonderlijk worden uitgerust en uitgebreid voor maximale flexibiliteit
- Gemaakt van gerecycled kunststof

\* Na registratie op [gardena.com/registration](http://gardena.com/registration) binnen 3 maanden na aankoop. Garantievoorwaarden op [gardena.com/warranty](http://gardena.com/warranty)

### combisystem opbergmogelijkheden

MADE IN EUROPE



Artikelnaam	CS gereedschapsrek Flex	CS gereedschapshouder Flex
Artikelnr.	3505-20	3507-20
EAN-code	 4 066407 001992	 4 066407 001978
Stuk(s) per VE	6	4
Verpakkingsvorm	4-kleuren displaydoos	4-kleuren displaydoos
Levering/info	–	–
Verticaal en horizontaal gebruik	•	•
Aantal gereedschapshouders / steelhouders	4 / –	2 / –
Houder incl. kleine haak	•	•
Gereedschapshouders geschikt voor	combisystem gereedschappen, OGS, snoeischaars	
Steelhouders geschikt voor	–	–
Opslag van stelen	4 combisystem stelen / in metalen hangers	–
Inclusief universele haak	• / max. 4 kg	–
Uitbreidbaar met meer houders	•	–
Geleverd met schroeven en wandpluggen	•	–
Maximumcapaciteit	10 kg	1 kg
Breedte (zonder metalen hangers)	50 cm	–
Geschikt voor diameter	–	–
Materialen	Hoogwaardig kunststof / metaal	Hoogwaardig kunststof
<sup>1</sup> Hoeveelheid gerecycled materiaal	Het gebruikte kunststof bestaat voor >80% uit gerecycled post-consumptiekunststof	Het gebruikte kunststof bestaat voor >55% uit gerecycled post-consumptiekunststof
Gebruiksmogelijkheden	Ruimtebesparende opslagoplossing voor combisystem gereedschappen en -stelen. Ook voor originele bewateringstoebereiden, snoeischaars en scharen voor het GARDENA systeem	Uitbreiding voor combisystem gereedschapsrek Flex en gereedschapsrek Flex
Eigenschappen	Flexibel vast te hechten in hoogte en positie (stappen van 30°)	



## combisystem gazononderhoud

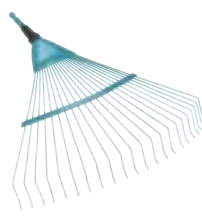

Artikelnaam	CS multihark	CS bladhark 50cm	CS bladhark 50cm
Artikelnr.	3120-20	3100-20	3102-20
EAN-code	 4 078500 048132	 4 078500 310000	 4 078500 310208
Stuk(s) per VE	3	5	5
Verpakkingsvorm	Hanger met 4-kleuren infokaart	Hanger met 4-kleuren infokaart	Hanger met 4-kleuren infokaart
Levering/info	–	–	–
Werkbreedte	36,5 cm	50 cm	50 cm
Geadviseerde steellengte	130 cm	130 cm	130 cm
Materialen	Hoogwaardig kunststof	Robuuste stalen tanden, met coating	Veerkrachtige, gegalvaniseerde verenstalen tanden
Toepassing	3in1 gereedschap: harken, scheppen en zeven. Voor verschillende toepassingen het gehele jaar rond	Beluchten van gazons met veel mos, verwijderen van mos	Bijeenharken van blad, gras en ander tuinafval
Eigenschappen	Schep, hark en zeef in één gereedschap	–	–

## combisystem gazononderhoud



Artikelnaam	CS bladhark 30/50cm	CS inklapbare bladhark XXL	CS verstelbare bladhark
Artikelnr.	3103-20	3107-20	3099-20
EAN-code	 4 078500 310307	 4 078500 310703	 4 078500 017343
Stuk(s) per VE	5	3	5
Verpakkingsvorm	Hanger met 4-kleuren infokaart	4-kleuren infokaart	Hanger met 4-kleuren infokaart
Levering/info	–	–	–
Werkbreedte	30 - 50 cm	77 cm	Ca. 35 cm - 52 cm
Geadviseerde steellengte	130 cm	130 cm of 150 cm	130 cm
Materialen	Veerkrachtige, gegalvaniseerde verenstalen tanden	Gemaakt van massieve kunststof met geïntegreerde aluminium buis voor meer stevigheid	Hoogwaardige kunststof
Toepassing	Bijeenharken van blad, grasresten en ander tuinafval (grof en fijn).	Voor het snel bijeen harken van bladeren, grasresten, verticuteer- en ander tuinafval op grote oppervlakken	Bijeenharken van blad, grasresten en ander tuinafval (grof en fijn).
Eigenschappen	Verstelbare werkbreedte	Kan in 2 delen uit elkaar gehaald worden om het afval gemakkelijk op te ruimen. Kan in elkaar worden geklapt om ruimtebesparend op te bergen. Grote splithaak om eenvoudig in te klappen	Verstelbare werkbreedte in 6 stappen



## combisystem gazononderhoud



Artikelnaam	CS bladhark 27cm	CS tuinhark 43cm
Artikelnr.	3105-20	3101-20
EAN-code	 4 078500 310505	 4 078500 310109
Stuk(s) per VE	5	5
Verpakkingsvorm	Hanger met 4-kleuren infokaart	Hanger met 4-kleuren infokaart
Levering/info	–	–
Werkbreedte	27 cm	43 cm
Geadviseerde steellengte	130 cm	130 cm
Materialen	Hoogwaardige kunststof	Hoogwaardige kunststof
Toepassing	Voor het bij elkaar harken van bladeren en grasresten voor kleine gebieden	Voor het bij elkaar harken van bladeren, grasresten en tuinafval
Eigenschappen	Licht, handzaam en ontziet het gazon	Licht, handzaam en ontziet het gazon

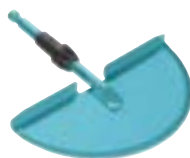

## combisystem gazononderhoud



Artikelnaam	CS graskantafsteker	CS gazonhark 60cm
Artikelnr.	3149-20	3381-20
EAN-code	 4 078500 314909	 4 078500 338103
Stuk(s) per VE	5	5
Verpakkingsvorm	4-kleuren infokaart	Hanger met 4-kleuren infokaart
Levering/info	–	–
Werkbreedte	–	60 cm
Geadviseerde steellengte	130 cm	180 cm
Materialen	Van hoogwaardig kwaliteitsstaal met coating	Van hoogwaardig kwaliteitsstaal met coating
Toepassing	Afsteken van grasranden	Grasresten en blad van kleinere gazons harken
Eigenschappen	Scherpe en geharde rand. Geschikt voor zware en lichte grond	Met grasvanginrichting

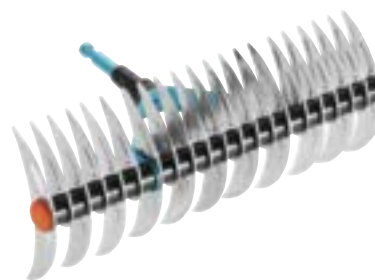

## combisystem gazononderhoud



Artikelnaam	CS vertikuteerboy	CS vertikuteerhark 2-zijdig
Artikelnr.	3395-20	3392-20
EAN-code	 4 078500 339506	 4 078500 339209
Stuk(s) per VE	3	5
Verpakkingsvorm	4-kleuren etiket	4-kleuren etiket
Levering/info	–	–
Werkbreedte	32 cm	35 cm
Geadviseerde steellengte	180 cm	180 cm
Materialen	Speciale messen met glijrug van roestvrij staal, beschermd tegen corrosie	Metaal
Toepassing	Verwijdert mos, onkruid en gazonafval	Spitse tanden voor het verwijderen van mos en grasresten. Ronde, dicht op elkaar staande tanden voor het bijeen harken van loof, onkruid en stenen
Eigenschappen	Aanzienlijk minder krachtsinspanning door slingeras	Gegalvaniseerde ronde en dicht op elkaar staande tanden

## combisystem gazononderhoud



Artikelnaam	CS vertikuteerhark	CS strooiwagen
Artikelnr.	3391-20	420-20
EAN-code	 4 078500 339100	 4 078500 042000
Stuk(s) per VE	5	2
Verpakkingsvorm	4-kleuren etiket	4-kleuren etiket
Levering/info	–	–
Werkbreedte	35 cm	40 cm
Geadviseerde steellengte	180 cm	130 cm of 150 cm
Materialen	Metaal	–
Toepassing	Ontdoet de grasmat van mos en grasresten. Ook te gebruiken voor het fijner maken van aardkluiten en voor egaliseren	Verstrooien van grasmest
Eigenschappen	Gegalvaniseerde, speciaal gevormde messen	De geïntegreerde verdeelplaat zorgt voor een gelijkmatig strooibeeld. 3 liter inhoud. Met strooitabel voor in de handel gebruikte meststoffen

## combisystem grondbewerking



Artikelnaam	CS cultivator 3,6cm	CS woeler 10cm	CS krabber 9cm	CS cultivator-hark
Artikelnr.	3132-20	3135-20	3166-20	3165-20
EAN-code	4 078500 313209	4 078500 313506	4 078500 316606	4 078500 052139
Stuk(s) per VE	5	5	5	3
Verpakkingsvorm	Hanger met 4-kleuren infokaart	Hanger met 4-kleuren infokaart	Hanger met 4-kleuren infokaart	Hanger met 4-kleuren infokaart
Levering/info	–	–	–	–
Werkbreedte	3,6 cm	10 cm	9 cm	9 cm
Geadviseerde steellengte	130 cm	130 cm	130 cm	130 cm
Materialen	Van hoogwaardig kwaliteitsstaal met coating	Van hoogwaardig kwaliteitsstaal met coating	Van hoogwaardig kwaliteitsstaal met coating	Van hoogwaardig kwaliteitsstaal met coating
Toepassing	Om harde grond behoedzaam los te maken tussen smalle rijtjes planten	Voor het losmaken van lichte en middelzware grond	Losmaken en beluchten van de grond, waarbij de wortels worden ontzien. Uitermate geschikt voor dicht op elkaar staande planten en stenige bodem	2in1 gereedschap: onkruid losmaken in de grond losmaken met de krabber, onkruid weghalen met de hark
Eigenschappen	–	3 vaste lansvormige gesmede tanden	–	Krabber en hark in één gereedschap

## combisystem grondbewerking



Artikelnaam	CS aanaarder Gardino 16cm	CS onkruidhak 14cm	CS onkruidhak 16cm
Artikelnr.	3118-20	3112-20	3113-20
EAN-code	4 078500 311809	4 078500 311205	4 078500 311304
Stuk(s) per VE	5	5	5
Verpakkingsvorm	Hanger met 4-kleuren infokaart	Hanger met 4-kleuren infokaart	Hanger met 4-kleuren infokaart
Levering/info	–	–	–
Werkbreedte	16 cm	14 cm	16 cm
Geadviseerde steellengte	150 cm	150 cm	150 cm
Materialen	Van hoogwaardig kwaliteitsstaal met coating	Zwaar roestvrijstalen blad	Zwaar roestvrijstalen blad
Toepassing	Aanaarden van aardappelen- en groentebedden	Verwijderen van onkruid	Verwijderen van onkruid
Eigenschappen	Door speciaal gevormde snijkant gemakkelijk binnendringen van de grond		

## combisystem grondbewerking



Artikelnaam	CS schoffel 18cm	CS schoffel 12cm	CS schoffel 14cm	CS bietenhak 8cm	CS bietenhak 16cm
Artikelnr.	3198-20	3200-20	3187-20	3180-20	3189-20
EAN-code					
Stuk(s) per VE	5	5	5	5	5
Verpakkingsvorm	Hanger met 4-kleuren infokaart	Hanger met 4-kleuren infokaart	Hanger met 4-kleuren infokaart	Hanger met 4-kleuren infokaart	Hanger met 4-kleuren infokaart
Levering/info	–	–	–	–	–
Werkbreedte	18 cm	12 cm	14 cm	8 cm	16 cm
Geadviseerde steellengte	150 cm	150 cm	150 cm	150 cm	150 cm
Materialen	Van hoogwaardig kwaliteitsstaal met coating	Van hoogwaardig kwaliteitsstaal met coating	Van hoogwaardig kwaliteitsstaal met coating	Zwaar roestvrijstalen blad	Zwaar roestvrijstalen blad
Toepassing	Schoffelen van bloembedden en grindpaden	Schoffelen van bloembedden en grindpaden	Schoffelen van bloembedden en grindpaden	Hakken en wieden van onkruid	Hakken en wieden van onkruid
Eigenschappen	Bladonderkant met reliëf, rondlopend scherpe randen	Bladonderkant met reliëf, rondlopend scherpe randen	Bladonderkant met reliëf, rondlopend scherpe randen		

## combisystem grondbewerking



Artikelnaam	CS bietenhak 18cm	CS beugelhak 12cm	CS beugelhak 16cm
Artikelnr.	3190-20	3192-20	3193-20
EAN-code			
Stuk(s) per VE	5	5	5
Verpakkingsvorm	Hanger met 4-kleuren infokaart	Hanger met 4-kleuren infokaart	Hanger met 4-kleuren infokaart
Levering/info	–	–	–
Werkbreedte	18 cm	12 cm	16 cm
Geadviseerde steellengte	150 cm	150 cm	150 cm
Materialen	Zwaar roestvrijstalen blad	Zwaar roestvrijstalen blad	Zwaar roestvrijstalen blad
Toepassing	Hakken en wieden van onkruid	Trekkend wieden en beluchten	Trekkend wieden en beluchten
Eigenschappen	–	Dubbele beugelconstructie voor zware belasting	Dubbele beugelconstructie voor zware belasting

## combisystem grondbewerking

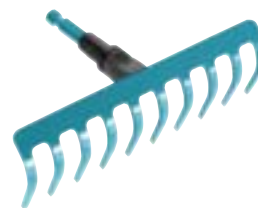
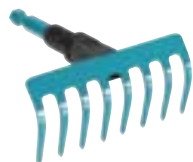

<b>Artikelnaam</b>	<b>CS grindhark 8 tand</b>	<b>CS grindhark 10 tand</b>	<b>CS hark 10 tnd/25cm</b>	<b>CS hark 12 tnd/30cm</b>
<b>Artikelnr.</b>	<b>3184-20</b>	<b>3185-20</b>	<b>3176-20</b>	<b>3177-20</b>
EAN-code	 4 078500 318402	 4 078500 318501	 4 078500 317603	 4 078500 317702
Stuk(s) per VE	5	5	5	5
Verpakkingsvorm	Hanger met 4-kleuren infokaart	Hanger met 4-kleuren infokaart	Hanger met 4-kleuren infokaart	Hanger met 4-kleuren infokaart
Levering/info	–	–	–	–
Werkbreedte	15 cm / 8 tanden	18,5 cm / 10 tanden	25 cm / 10 tanden	30 cm / 12 Tandem
Geadviseerde steellengte	130 cm	130 cm	150 cm	150 cm
Materialen	Van hoogwaardig kwaliteitsstaal met coating			
Toepassing	Voor gedetailleerd werken zoals harken, ruw maken en egaliseren		Veelzijdig toepasbaar voor harken, egaliseren en bodembewerking	

## combisystem grondbewerking

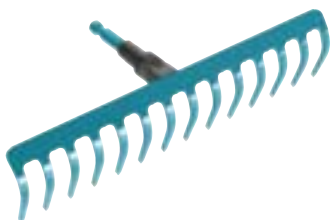

<b>Artikelnaam</b>	<b>CS hark 14 tnd/36cm</b>	<b>CS hark 16 tnd/41cm</b>	<b>CS beugelhark 36cm</b>
<b>Artikelnr.</b>	<b>3178-20</b>	<b>3179-20</b>	<b>3168-20</b>
EAN-code	 4 078500 317801	 4 078500 317900	 4 078500 316804
Stuk(s) per VE	5	5	5
Verpakkingsvorm	Hanger met 4-kleuren infokaart	Hanger met 4-kleuren infokaart	Hanger met 4-kleuren infokaart
Levering/info	–	–	–
Werkbreedte	36 cm / 14 Tandem	41 cm / 16 Tandem	36 cm / 14 Tandem
Geadviseerde steellengte	150 cm	150 cm	150 cm
Materialen	Van hoogwaardig kwaliteitsstaal met coating		
Toepassing	Veelzijdig toepasbaar voor harken, egaliseren en bodembewerking		
Eigenschappen	–	–	Dubbele beugelconstructie voor zware belasting en veilige bediening

## combisystem grondbewerking



Artikelnaam	CS sterfrees	CS sterfrees met wiedzmes	CS tuinhak ,3 tanden/recht blad
Artikelnr.	3196-20	3195-20	3219-20
EAN-code	 4 078500 319607	 4 078500 319508	 4 078500 321907
Stuk(s) per VE	3	3	5
Verpakkingsvorm	Hanger met 4-kleuren infokaart	Hanger met 4-kleuren infokaart	Hanger met 4-kleuren infokaart
Levering/info	–	–	–
Werkbreedte	14 cm	14 cm	9 cm
Geadviseerde steellengte	150 cm	150 cm	130 cm / 150 cm
Materialen	Van hoogwaardig kwaliteitsstaal met coating, gegalvaniseerde sterwielen		Van hoogwaardig kwaliteitsstaal met coating
Toepassing	Verkruimeling van de grond ter voorbereiding voor het verstrooien van zaaigoed		Voor het hakken, wieden, beluchten, groeven trekken en egaliseren bij rijen planten die dicht op elkaar staan en daarbij worden ontzien
Eigenschappen	Door de bijzondere vorm van de sterwielen wordt een fijne verkruimeling van de grond bereikt.  Breed blad met speciale rand om de grond beter los te maken	Door de bijzondere vorm van de sterwielen wordt een fijne verkruimeling van de grond bereikt. Met extra wiedzbeugel om de grond fijn te maken en tegelijk het onkruid te wieden, vooral bij zandige grond	3 tanden, recht blad. Groot blad met verbeterde contour voor eenvoudigere penetratie in de grond.

## combisystem reiniging



Artikelnaam	CS voegenborstel metaal	CS voegenborstel kunststof	CS 2in1 voegenkrabber	CS 3in1 voegenreiniger
Artikelnr.	3605-20	3606-20	3607-20	3608-20
EAN-code	 4 078500 360500	 4 078500 360609	 4 078500 052153	 4 078500 052191
Stuk(s) per VE	5	5	5	5
Verpakkingsvorm	4-kleuren infokaart	4-kleuren infokaart	4-kleuren infokaart	4-kleuren infokaart
Levering/info	–	–	–	–
Geadviseerde steellengte	130 / 150 cm	130 / 150 cm	130 / 150 cm	130 / 150 cm
Materialen	Borstelhouder van hoogwaardige kunststof, borstels van speciaal staal voor een uitstekend schoonmaakresultaat	Borstelhouder van hoogwaardige kunststof, borstels van polypropyleen	Kop van hoogwaardig kunststof, roestvrijstalen mes en beugelmes	Kop van hoogwaardig kunststof, roestvrijstalen mes en beugelmes, borstelharen gemaakt van speciaal staal
Toepassing	Om snel en eenvoudig mos en ander vuil te verwijderen uit voegen en muren	Om snel en eenvoudig vuil te verwijderen uit de voegen van tegels in huis of terrassen	2-in-1 gereedschap: Dun roestvrijstalen mes voor smalle voegen, gebogen driehoekig roestvrijstalen beugelmes voor bredere voegen	3-in-1 gereedschap: Dun roestvrijstalen mes voor smalle voegen, gebogen driehoekig roestvrijstalen beugelmes voor bredere voegen, metalen borstel voor het verwijderen van mos of wegvegen van onkruid
Eigenschappen	Met krabber	Met krabber	Speciale vorm van het beugelmes voor onkruidverwijdering in bredere voegen, beide messen kunnen vervangen worden	Speciale vorm van het beugelmes voor onkruidverwijdering in bredere voegen, beide messen kunnen vervangen worden

## combisystem reiniging



Artikelnaam	CS terrasbezem	CS bezem	CS huishoudbezem
Artikelnr.	3609-20	3622-20	3630-20
EAN-code	4 078500 033701	4 078500 017381	4 078500 363006
Stuk(s) per VE	5	5	5
Verpakkingsvorm	Hanger met 4-kleuren infokaart	Hanger met 4-kleuren infokaart	Hanger met 4-kleuren infokaart
Levering/info	–	–	–
Werkbreedte	32 cm	45 cm	34 cm
Geadviseerde steellengte	130 cm	130 / 150 cm	130 / 150 cm
Materialen	Borstelhouder van hoogwaardig kunststof met flexibele borstelharen	Robuuste slagvaste houder van hoogwaardig kunststof, elastische polypropyleen harde en zachte borstels	Houder van hoogwaardig kunststof, soepele polypropyleen borstels
Toepassing	Schoonvegen van terrassen	Opvegen van vuil buitenshuis	Opvegen van vuil binnenshuis
Eigenschappen	–	Met krabber voor het verwijderen van hardnekkig vuil of vochtige bladeren	Ontziet de meubels door afgeronde rand

## combisystem reiniging

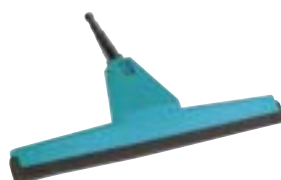

Artikelnaam	CS schrobber	CS vloerentrekker	CS vijverreiniger	CS fruitplukker
Artikelnr.	3639-20	3642-20	3230-20	3108-20
EAN-code	4 078500 363907	4 078500 364201	4 078500 323000	4 078500 018005
Stuk(s) per VE	5	5	5	1
Verpakkingsvorm	Hanger met 4-kleuren infokaart	Hanger met 4-kleuren infokaart	4-kleuren infokaart	Hanger met 4-kleuren infokaart
Levering/info	–	–	–	–
Werkbreedte	30 cm	43 cm	–	–
Geadviseerde steellengte	130 / 150 cm	130 / 150 cm	Aanbevolen voor combisystem aluminium en telescoopstelen	130 / 150 cm
Materialen	Houder van hoogwaardig kunststof, zeer elastische polypropyleen borstels	Houder van hoogwaardig kunststof, oersterke dubbele rubberstrips	Aluminium en kunststof	Hoogwaardig kunststof
Toepassing	Verwijderen van vuil binnens- en buitenshuis	Verwijderen van water van stenen vloeren en gladde oppervlakken	Om vissen uit de vijver te scheppen, blad, algen, insecten enz. van het wateroppervlak van de vijver weg te scheppen	Om makkelijk fruit op te rapen van verschillende groottes (ong. 4 - 9cm), één gereedschap
Eigenschappen	Ontziet de meubels door afgeronde randen	Dubbele rubberstrips	Grofmazig net om vissen uit de vijver te scheppen, fijnmazig net voor het wegscheppen van blad, algen, insecten enz. Netten makkelijk te verwisselen, wasmachinebestendig. Traploos zwenkbaar	Makkelijk leeg te maken (geen ander gereedschap nodig), opraapfunctie om individueel fruit op te rapen, zelfs op moeilijk bereikbare plaatsen (b.v. naast boomstronken)





<b>Artikelnaam</b>	<b>CS ragebol</b>	<b>CS dakgootreinger</b>
<b>Artikelnr.</b>	<b>3634-20</b>	<b>3651-20</b>
EAN-code		
Stuk(s) per VE	5	5
Verpakkingsvorm	4-kleuren infokaart	4-kleuren infokaart
Levering/info	–	–
Geadviseerde steellengte	combisystem telescoopstelen voor het werken tot een hoogte van ca. 5 m	combisystem telescoopstelen voor het werken tot een hoogte van ca. 5 m
Materialen	Houder van hoogwaardige kunststof. Kwaliteitsbehering	Houder en schraper van hoogwaardige kunststof. Borstel met kwaliteitsbehering
Toepassing	Verwijderen van spinnenwebben enz. vooral ideaal in hoeken	Reinigen en leegmaken van dakgoten
Eigenschappen	De individuele instelling van de werkhoeck, door traploos verstelbare scharniernippel, vereenvoudigt het werk. Met klein handvat zodat de ragebol ook zonder steel kan gebruikt worden.	De 2-zijdige schrapers verwijderen vuil op een zeer efficiënte manier. Met Original GARDENA System aansluiting voor een efficiënte reiniging met water. De harde borstels zijn ideaal voor hardnekkig vuil. De individuele instelling van de werkhoeck, door traploos verstelbare scharniernippel, vereenvoudigt het werk. Met klein handvat zodat de dakgootreinger ook zonder steel kan gebruikt worden.



## combisystem boomscharen







Artikelnaam	CS Boomschaar aambeeld	CS Boomschaar
Artikelnr.	297-20	298-20
EAN-code	 4 078500 012591	 4 078500 012614
Stuk(s) per VE	4	4
Verpakkingsvorm	4-kleuren infokaart inclusief mesbescherming	4-kleuren infokaart inclusief mesbescherming
Levering/info	–	–
Max. tak diameter Ø	35 mm	35 mm
Knipprincipe	Aambeeld	Bypass
Koordlengte	4,7 m	4,7 m
Aanbevolen steel	combisystem telescoopstelen	
Materialen	Precisiesegeslepen messen met antikleef coating	
Toepassing	Voor het snoeien van droge takken op hoge plaatsen	Comfortabel takken op hoogte snoeien
Eigenschappen	Aanzienlijke krachtbesparing door 5-voudige transmissie (60% meer kracht)	

## combisystem snoeizagen

MADE IN GERMANY



Artikelnaam	Beugelzaag	CS snoeizaag 300 PP	CS snoeizaag 300 PP gebogen	CS snoeizaag 300 gebogen
Artikelnr.	691-20	8737-20	8738-20	8739-20
EAN-code	 4 078500 069106	 4 078500 873703	 4 078500 873802	 4 078500 873901
Stuk(s) per VE	5	6	6	6
Verpakkingsvorm	4-kleuren infokaart	4-kleuren infokaart	4-kleuren infokaart	4-kleuren infokaart
Levering/info	–	–	–	–
Meslengte	350 mm	325 mm	315 mm	340 mm
Tanding	Kruislingse tanden	Kruislingse tanden	Kruislingse tanden	Met 3-zijdig geslepen tanden (messcherp)
Aanbevolen steel	combisystem telescoopsteel art.nr. 3720-20 of 3721-20		combisystem telescoopsteel art.nr. 3720-20 of 3721-20	
Materialen	Roestvaste spanonderdelen. Tegen roest beschermde stalen beugelconstructie	–	–	–
Toepassing	Te gebruiken als handzaag of in combinatie met combisystem stelen			
Eigenschappen	Zaagblad 360° draaibaar. Zaagblad kan niet verdraaien. Instelbare zaagbladspanning	Trek / duw zaag		Vlijmscherp en krachtbesparend dankzij driezijdig geslepen tanden. Zaagt met weinig moeite snel door dikke takken



Artikelnaam	CS sneeuwschuiver ES 40 <sup>1</sup>	CS sneeuwschuiver ES 50
Artikelnr.	3242-20	3243-20
EAN-code	 4 078500 324205	 4 078500 324304
Stuk(s) per VE	4	4
Verpakkingsvorm	Hanger met 4-kleuren infokaart	Hanger met 4-kleuren infokaart
Levering/info	–	–
Werkbreedte	40 cm	50 cm
Geadviseerde steellengte	combisystem ergoline aluminium steel 130 cm (3734)	
Rand	Zeer duurzame en sterke roestvrijstalen rand. Speciaal geschikt voor gladde oppervlakken, bijv. beton of asfalt	Zeer duurzame en sterke roestvrijstalen rand. Speciaal geschikt voor gladde oppervlakken, bijv. beton of asfalt
Brede rand voor meer stabiliteit	•	•
Hoge zijkanten zodat de sneeuw in de schop blijft	•	•
Brede ribben zodat de sneeuw makkelijk glijdt	•	•
Fijne oppervlaktestructuur zodat de sneeuw niet blijft plakken	•	•
Materialen	Hoogwaardige kunststof; bestendig tot -40 °C en tegen zout	Hoogwaardige kunststof; bestendig tot -40 °C en tegen zout
Toepassing	Voor het verwijderen van sneeuw. Zeer geschikt voor gladde oppervlakken zoals beton en asfalt	Voor het verwijderen van sneeuw. Zeer geschikt voor gladde oppervlakken zoals beton en asfalt
Eigenschappen	Optimale hoek van het blad om efficiënt te scheppen	Optimale hoek om efficiënt te scheppen



## Combisystem Sneeuwschep

Schone sneeuwruiming. Optioneel met geluidarme, zeer slijtvaste kunststof rand of robuuste roestvrijstalen voorrand.

## Kleine Strooiwagen

Eenvoudige verdeling van strooi materiaal voor de winter. Met exclusief doseersysteem.

# GARDENA Strooiwagens

Innovatief en gebruiksvriendelijk - creëer een prachtig gazon

Een geschikt model voor elke tuingrootte en toepassing.  
Nooit meer strooigoed morsen! Handmatig openen en sluiten voorkomt ongewenst verlies van materiaal.  
Met roterend strooimechanisme voor snel en efficiënt strooien.



Geschikt voor zaaien en bemesten. Kan het hele jaar gebruikt worden, ook voor strooizout in de winter.



## Handstrooier S

Voor gericht strooien en zaaien van kleine hoeveelheden.



## Handstrooier M

Geschikt voor kleine en middelgrote gazons en stadstuinen.  
Snel en eenvoudig te bedienen met de hendel.



## Strooiwagen L

Geschikt voor middelgrote tuinen. Het verlies van zaaigoed behoort tot het verleden doordat de toevoer open en dicht kan worden gezet. Deze technologie is gepatenteerd.



## Strooiwagen XL

Geschikt voor grote tuinen. Heeft een bereik van 1,5 tot 6 meter.  
Door het instelbare strooimechanisme is de strooiwagen zo af te stellen dat hij precies tot aan de rand van het gazon strooit.

# Handstrooiers en strooiwagens



Artikelnaam	Kleine strooier <sup>2</sup>	Handstrooier M <sup>1</sup>	CS strooiwagen <sup>2</sup>	Strooiwagen L <sup>1</sup>	Strooiwagen XL <sup>1</sup>
Artikelnr.	3255-20	431-20	420-20	432-20	436-20
EAN-code					
Stuk(s) per VE	15	4	2	1	1
Verpakkingsvorm	4-kleuren infokaart	4-kleuren infokaart	4-kleuren infokaart	4-kleuren displaydoos	4-kleuren displaydoos
Levering/info	Alleen leverbaar in een complete VE	Alleen leverbaar in een complete VE	–	–	–
Strooibreedte	–	0,5 m - 2 m / 1 m - 4 m (Hangt af van snelheid waarmee de hendel en het strooigoed rondgedraaid wordt)	40 cm	45 cm	1,5 m - max. 6 m (Hangt af van snelheid waarmee de strooiwagen wordt gelopen)
Inhoud	1,2 l	1,8 l	3 l	12,5 l	18 l
Aanbevolen grasoppervlak tot ca.	–	100 m <sup>2</sup>	100 m <sup>2</sup>	400 m <sup>2</sup>	800 m <sup>2</sup>
Gelijkmatige verdeling	Handige draaiknop	Vrijlopende schijf	Geïntegreerde verdeelplaat	Speciaal strooimechanisme	Speciaal strooimechanisme
Open/Dicht functie	–	Knop	–	–	–
Ergonomisch werken	–	4 hoogte instellingen	–	Rechtop	Rechtop
Voor het strooien vaste messtoffen en mest korrels	•	•	•	•	•
Voor het strooien van graszaad en korrels	•	•	–	•	•
Voor het strooien van ferro sulfaat, zand en strooigoed in poedervorm	–	–	–	•	–
Doseringsinstelling	–	–	–	Multi-handgreep op de hendel	Multi-handgreep op de hendel
Tunnelprofiel	–	–	–	•	•
Met dosseertabel	–	Aanbevelingen op basis van soort strooigoed	–	Beschikbaar op <a href="http://www.gardena.com">www.gardena.com</a>	Aanbevelingen op basis van soort strooigoed
Twee wielaandrijving	–	–	•	•	•
Met kogellagers	–	–	•	•	•
Stevige U-buis handvat	–	–	–	•	–
Geadviseerde steellengte	–	–	–	•	•
Ruimtebesparend opbergen	Ruimte besparend / Op de plank		130 cm / 150 cm	–	–
Reiniging	Met water				
Materialen	Hoogwaardig kunststof	Onbreekbaar hoogwaardig kunststof / Corrosie bestendig	Van hoogwaardig kunststof. Corrosiebestendig en breukvast	Onbreekbaar hoogwaardig kunststof / Corrosie bestendig / Aluminium handvat met roestvrijstalen draad	
Toepassing	Eenvoudige verdeling van strooiemateriaal voor kleine oppervlakken	Strooien van mest, zaden en korrels	Voor het verspreiden van gazonmest	Geschikt voor zaaien en bemesten. Kan het hele jaar gebruikt worden, ook voor korrels en zand in de winter	Geschikt voor zaaien en bemesten. Kan het hele jaar gebruikt worden, ook voor korrels in de winter.
Eigenschappen	Uniek doseersysteem met handige knop voor dosering, zelfs met handschoenen. Makkelijk te openen door bajonetsluiting. Strooier ligt perfect in de hand dankzij ergonomische handgreep Volume: Zand: ca. 1,7 kg Zout: ca. 1,4 kg Grind: ca. 1,65 kg Mest: ongeveer 1,3 kg	Ergonomische werkhouding, kan in alle jaargetijden gebruikt worden, voor het simpel en snel verspreiden van strooigoed. Volume: Mest: ong. 1,65 kg Korrels: ong. 2,0 kg Zaden: ong. 1,0 kg	Geschikt voor alle combisystem stelen	De afsluitstrip sluit de strooiwagen hermetisch af maar is nog steeds makkelijk te legen en schoon te houden.	Door het instelbare strooi-mechanisme is de strooiwagen zo af te stellen dat hij precies tot aan de rand van het gazon strooit.

# GARDENA plantenspuiten en drukspuiten



## Liefdevol zorgen voor het levend groen in huis en tuin

Voor zachte bewatering, toedienen van gewasbescherming of zelfbereide vloeistoffen om planten te versterken - voor al deze toepassingen vinden tuinliefhebbers het juiste model binnen de serie GARDENA planten- en drukspuiten.

\* Na registratie op [gardena.com/registration](https://gardena.com/registration) binnen 3 maanden na aankoop. Garantievoorwaarden op [gardena.com/warranty](https://gardena.com/warranty)



## Het hele jaar door te gebruiken

### Veelzijdige spuiten voor huis en tuin



450 ml



Kweken



0.75 l / 1.0 l



Binnen



1.25 l



Balkon/Terras



6,5 l



Outdoor Comfort



6,5 l



Outdoor Plus en EasyPump



12 l



Outdoor XL

## Nieuwe ideeën vergroten het toepassingsgebied en vereenvoudigen het gebruik



### Eigen kweek

Start met het juiste product.



### Met filter

Voor het vullen met natuurlijke, zelf gebrouwen vloeistoffen.



### Met accu

Krachtige Li-Ion-accu - automatische drukopwekking zonder handmatig pompen.



<b>Artikelnaam</b>	<b>Softspuit</b>	<b>Plantenspuit 0,75L</b>	<b>Plantenspuit 1L</b>	<b>Plantenspuit 1L EasyPump</b>	<b>Drukspuit 1,25L</b>
<b>Artikelnr.</b>	<b>11102-20</b>	<b>11110-20</b>	<b>11112-20</b>	<b>11114-20</b>	<b>11120-20</b>
EAN-code					
Stuk(s) per VE	12	6	6	4	4
Verpakkingsvorm	4-kleuren producthanger	4-kleuren producthanger	4-kleuren producthanger	4-kleuren info strook	4-kleuren producthanger
Levering/info	-	-	-	-	-
Effectieve inhoud	-	-	-	-	1,5 l
Inhoud	0,45 l	0,75 l	1 l	1 l	1,25 l
Messing mondstuk	-	•	•		•
360° functie	•	•	•		•
Max. werkdruk	-	-	-		3 bar
Sproeimond verstelbaar	-	•	•		•
Eenvoudig vullen/leggen	-	•	2e opening met doseerdop		•
Filter op aanzuigbuis	•	•	•		•
Vulniveau indicatie	Doorzichtig	Doorzichtig	Doorzichtig	Doorzichtig	•
Toepassing	Zaailingen	Indoor	Indoor	Indoor	Balkon/terras/stadstuin
Energietoevoer	-	-	-	2 AA-batterijen (niet inbegrepen)	
Batterijduur	-	-	-	Sproeiveel max. 4,5 h Straal max. 4 h	
Eigenschappen	Druppelsproeikop en douchekopje, opbergmogelijkheid voor niet gebruikte kopje, ideaal voor zaailingen.	-	2e opening voor: - vullen - bijmengen - leggen	Comfortabel gebruik, batterij gevoed, pompen niet nodig	90 ° buigbaar mondstuk voor gerichte toepassing, geïntegreerde vingersteu- nen voor eenvoudig openen

## Nieuwe ideeën vergroten het toepassingsgebied en vereenvoudigen het gebruik



### Gemakkelijk mengen, vullen en leggen

Tweede opening met doseerdop.



### Werkt in elke positie

360° functie.



### Duidelijke vulniveau-indicatie

Doorzichtig.







Li-Ion POWER +

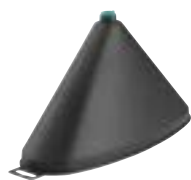

Artikelnaam	Drukspuit 5L	Drukspuit 5L Plus	Drukspuit 5L Easypump	Rugspuit 12L
Artikelnr.	11130-20	11138-20	11136-20	11140-20
EAN-code				
Stuk(s) per VE	8	3	3	1
Verpakkingsvorm	4-kleuren label, in krimpfolie verpakt	4-kleuren displaydoos	4-kleuren displaydoos	4-kleuren displaydoos
Levering/info	–	–	–	–
Batterijduur	–	–	Sproeiveel max. 2 h Straal max. 1 h	–
Batterijtype	–	–	Li-Ion	–
Batterijvermogen	–	–	4,2 V max. integratie / 2,0 Ah	–
Effectieve inhoud	6,5 l	6,5 l	6,5 l	–
Inhoud	5 l	5 l	5 l	12 l
360° functie	•	–	–	–
Eenvoudig vullen/leggen	Grote kegelvormige opening (120 mm)	2e opening met doseerdop		Grote opening
Max. werkdruk	3 bar	3 bar	3 bar	–
Instelbare sproeimond	•	•	•	•
Buigzame sproeimond	–	•	•	–
Veiligheids-drukventiel	•	•	•	–
Ergonomisch handvat	•	•	•	•
Slanglengte	150 cm	150 cm	150 cm	125 cm
Geïntegreerd filter	• (in aluminium buis)	• (in aluminium buis)	• (in aluminium buis)	• (in aluminium buis)
Filter voor zelfgebrouwen mengels	• meegeleverd	• meegeleverd	• meegeleverd	• meegeleverd
Hendel met aan/uit-vergrendeling	•	•	•	–
Schouder draagriem	•	• (gewatteerd)	• (gewatteerd)	• (links of rechts te bevestigen)
2e handvat	–	• (incl. slangopwikkeling)	• (incl. slangopwikkeling)	–
Max. vloeistoftemperatuur	40° C	40° C	40° C	35° C
Materiaal sproeimond	Hoogwaardig kunststof met mes-sing plaat	Messing		Messing
Telescopisch sproeilans	–	•	•	•
Vulniveau indicatie	•	•	•	•
Sproeilans houder	•	•	•	•
Met drukmanometer	–	–	–	–
Toepassing	Plantverzorging, -bescherming en -bemesting	Plantverzorging, -bescherming en bemesting	Plantverzorging, -bescherming en bemesting	Plantverzorging, -bescherming en bemesting
Eigenschappen	Met voetsteunen en sproeimondbescherming	2e opening voor eenvoudig: - vullen - bijmengen - leggen  Met voetstunen met sproeimondbescherming, telescopische spuitlans, buigzame sproeimond	2e opening voor eenvoudig: - vullen - bijmengen - leggen  Met voetstunen met sproeimondbescherming, telescopische spuitlans, buigzame sproeimond	Links- en rechtshandig gebruik, telescopische spuitlans
Levering	–	–	USB-kabel (batterij geïntegreerd in product)	–

## Accessoires drukspuiten



Artikelnaam	Sproeikegel	Verlengbuis	Telescoopbuis	Afdichtkit
Artikelnr.	11150-20	11152-20	11154-20	11162-20
EAN-code	 4 078500 052559	 4 078500 052573	 4 078500 052535	 4 078500 055376
Stuk(s) per VE	4	4	4	10
Verpakkingsvorm	Sticker	Hanger met 4-kleuren infokaart	Hanger met 4-kleuren infokaart	4-kleuren blisterkaart
Levering/info	-	-	-	Alleen leverbaar in een complete VE
Lengte	-	50 cm	60 - 100 cm	-
Compatibel met	Art.nr. 11130, 11134, 11136, 11138	Art.nr. 11130, 11134, 11136, 11138, 822, 823, 824, 828, 867, 869	Art.nr. 11130, 11134, 11136, 11138, 822, 823, 824, 828, 867, 869	Plantenspuiten/Drukspuiten, Art.nr. 11110, 11112, 11114, 11120, 11130, 11136, 11138
Eigenschappen	Zorgt ervoor dat de spuitnevel op de gewenste plaats komt	-	-	-



# GARDENA tuinhandschoenen

## De juiste handschoen voor elk gebruik

Een breed assortiment voor elk gebruik in huis en tuin

- Oekotex 100 certificering
- Hoogwaardige materialen
- Modern, aantrekkelijk design
- Optimaal draagcomfort
- Mobile Touch

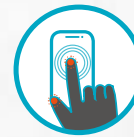

### Tuinhandschoenen

Voor tuin- en onderhoudswerkzaamheden zoals verpotten, verspenen, planten en harken.



### Plant- en bodemhandschoenen

Voor tuin- en grondwerk waarbij een goede grip en bescherming tegen vocht nodig is, zoals aanplanten, wieden en harken.



### Werkschoenen

Voor alle werkzaamheden met tuingereedschap, zoals bijlen, heggenscharen en snoeischaars.



### Handschoenen voor struikonderhoud

Voor het werken met struiken en doornige planten.



### Snoei- en rozenhandschoenen

Voor het snoeien van rozen en doornige planten.



\* Na registratie op [gardena.com/registration](http://gardena.com/registration) binnen 3 maanden na aankoop. Garantievoorwaarden op [gardena.com/warranty](http://gardena.com/warranty)

# Handschoenen



Artikelnaam	Tuinhandschoenen	Plant- en bodemhandschoenen <sup>1</sup>	Werkhandschoenen	Handschoenen struikonderhoud	Handschoenen rozenonderhoud
<b>Artikelnr. maat 7/S</b>	<b>11500-20</b>	<b>11510-20</b>			
EAN-code					
<b>Artikelnr. maat 8/M</b>	<b>11501-20</b>	<b>11511-20</b>	<b>11520-20</b>	<b>11530-20</b>	<b>11540-20</b>
EAN-code					
<b>Artikelnr. maat 9/L</b>	<b>11502-20</b>	<b>11512-20</b>	<b>11521-20</b>	<b>11531-20</b>	<b>11541-20</b>
EAN-code					
<b>Artikelnr. maat 10/XL</b>		<b>11513-20</b>	<b>11522-20</b>		
EAN-code					
Stuk(s) per VE	6 paar	6 paar	6 paar	6 paar	6 paar
Verpakkingsvorm	4-kleuren infokaart	4-kleuren infokaart	4-kleuren infokaart	4-kleuren infokaart	4-kleuren infokaart
Levering/info	–	–	–	–	–
Materialen	65% polyester, 15% nylon, 12% katoen, 6% polyurethaan, 2% elastaan	55% nitril, 42% polyester, 3% elastaan	44% polyester, 32% nylon, 12% rubber, 6% polyurethaan, 4% katoen, 2% elastaan	40% polyester, 35% nylon, 18% polyurethaan, 5% katoen, 2% elastaan	38% polyester, 32% nylon, 16% polyurethaan, 8% aramide, 4% katoen, 2% elastaan
Ademend	•	•	•	•	•
Perfect grip coating	•	•	•	•	•
Mobile touch	•	•	•	•	•
Waterafstotend	–	• (Palm)	–	–	–
Buffers op handpalm	–	–	•	–	–
Lange manchet	–	–	–	•	•
Oekotex 100 certificering	•	•	•	•	•
Toepassingen	Voor tuin- en onderhoudswerkzaamheden zoals verpotten, verspenen, planten en harken	Voor tuin- en grondwerk waarbij een goede grip en bescherming tegen vocht nodig is, zoals aanplanten, wieden en harken	Voor alle werkzaamheden met tuingereedschap, zoals bijlen, heggenscharen en snoeischaars	Voor het werken met struiken en doornige planten	Voor het snoeien van rozen en doornige planten
Bijzondere kenmerken	Flexibel mesh-materiaal bij manchet en handrug, extra zweetabsorptie met fleece	Waterafstotende nitril op de handpalm	Flexibel mesh-materiaal bij manchet en handrug, extra zweetabsorptie met fleece, versterking tussen duim en wijsvinger	Versterking tussen duim en wijsvinger	Prikbestendig aramide materiaal op handpalm en vingers

# GARDENA- verzamelgereedschappen



## Verzamel comfortabel

De GARDENA-verzamelgereedschappen maken het opruimen in en rond het huis comfortabel. Ze maken ergonomisch verzamelen en eenvoudig transport van afval zonder te bukken mogelijk, om uw rug te ontzien.

- Efficiënt opruimen met het geschikte accessoire om de taak eenvoudig te maken
- Aangename hantering - ergonomische greep met draaibare handgreep om uw rug te ontzien
- Handig verzamelen met de rechthoekige inklapbare bak.



### Blad- en gazonverzamelaar

Moeiteloos bladeren en grasresten bij elkaar vegen en opharken.



### Tuinafvalgrijper 4in1

Veelzijdig gebruiksgemak dankzij de 4in1-functie: prikken, grijpen, krabben en een extra harkhulpstuk maken het oprapen van (tuin)afval eenvoudig en ergonomisch.





### Vierkante tuinzak PopUp voorin de tuin

Vierkante vorm voor ergonomisch verzamelen en eenvoudig dragen dankzij de versterkte bodem.



## Verzamelgereedschappen



<b>Artikelnaam</b>	<b>Afvalgrijper 4 in 1<sup>1,2</sup></b>	<b>Tuinzak PopUp vierkant 127L M</b>	<b>Tuinzak PopUp vierkant 220L L</b>
<b>Artikelnr.</b>	<b>11700-20</b>	<b>11715-20</b>	<b>11716-20</b>
EAN-code	 4 066407 004993	 4 066407 005037	 4 066407 502550
Stuk(s) per VE	6	8	8
Verpakkingsvorm	Productkaart	Productkaart + doos met buitendisplay	Productkaart + doos met buitendisplay
Levering/info	–	127 l	220 l

<sup>1</sup> Hoeveelheid gerecycled materiaal

Het gebruikte kunststof bestaat voor >70% uit gerecycled post-consumptiekunststof

**MADE IN EUROPE**



<b>Artikelnaam</b>	<b>Tuinruimer</b>
<b>Artikelnr.</b>	<b>3565-20</b>
EAN-code	 4 078500 048675
Stuk(s) per VE	1
Verpakkingsvorm	4-kleuren displaydoos
Levering/info	–
Toepassing	Voor moeiteloos en tijdbesparend bijeen vegen, verzamelen en oppakken van bladeren of gemaaid gras. Zonder te bukken of de handen vuil te maken
Materiaal	Gemaakt van hoogwaardig kunststof en hoogwaardig aluminium
Werkbreedte	49 cm
Eigenschappen	Geen motor, milieuvriendelijk. Eenvoudige hoogteverstelling voor aanpassing aan de grond. Eenvoudig verwijderen van de opvangzak. Ergonomisch gevormde handgreep. Compacte opslag.



<sup>1</sup> **MADE IN GERMANY** 



<b>Artikelnaam</b>	<b>Onkruidsteker</b>
<b>Artikelnr.</b>	<b>3518-20</b>
EAN-code	 4 078500 052092
Stuk(s) per VE	4
Verpakkingsvorm	4-kleuren infokaart
Levering/info	—
Toepassing	Om eenvoudig en efficiënt onkruid te verwijderen (vooral paardenbloemen) in een rechtopstaande positie
Materiaal	Gemaakt van hoogwaardig kunststof en hoogwaardig gecoat staal, duroplast gecoat
Werkbreedte	—

**Eigenschappen**  
 2 speciale messen (gepatenteerd) zorgen voor een gemakkelijke penetratie in de grond en moeiteloos onkruid trekken. Speciaal gevormde handgreep ondersteunt de roterende krachtoverbrenging. Met geïntegreerde uitwerpfunctie om eenvoudig het uitgetrokken onkruid te verwijderen zonder de handen vuil te maken. Voetsteun voor meer kracht bij het insteken.

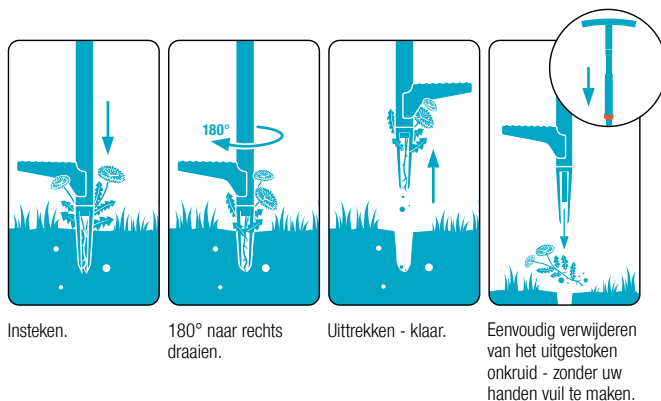

<b>Artikelnaam</b>	<b>Grasafzetting 9m-9cm</b>	<b>Grasafzetting 9m-15cm</b>	<b>Grasafzetting 9m-20cm</b>
<b>Artikelnr.</b>	<b>536-20</b>	<b>538-20</b>	<b>540-20</b>
EAN-code	 4 078500 053600	 4 078500 053808	 4 078500 054003
Stuk(s) per VE	6	6	6
Verpakkingsvorm	4-kleuren banderol	4-kleuren banderol	4-kleuren banderol
Levering/info	—	—	—
Lengte	9 m	9 m	9 m
Hoogte	9 cm	15 cm	20 cm
Toepassing	Voorkomt worteluitbreiding en overwoekering	Voorkomt worteluitbreiding en overwoekering	Voorkomt worteluitbreiding en overwoekering
Materiaal	Hoogwaardig kunststof	Hoogwaardig kunststof	Hoogwaardig kunststof
Materiaal dikte	1 mm	1 mm	1 mm

# GARDENA city gardening

## Tuinieren gebeurt overal - ook midden in de stad.

De trend is duidelijk: mensen die vertrekken naar de stad willen hun eigen groene oase niet opgeven. Centraal wonen in een fijne eigen groene ruimte is geen utopie. Planten ontkiemen, bloeien en groeien ook prima op een balkon, terras of dakterras.

Ons motto: Grijs eruit, groen erin!

Zelfs op de kleinste plekjes kunt u uw passie voor tuinieren delen met GARDENA city gardening. Zoeken naar groen in de stad is niet meer nodig! GARDENA city gardening maak de stad groener, kleurrijker en gezonder! Zodra u over de drempel naar buiten stapt.

## Veel groen op de kleinste ruimte



### Terras/Dakterras/stadstuin (20-50 m<sup>2</sup>)

- Gemiddelde grootte
- Veel potplanten en plantenbakken
- Zeer beperkte opslagruimte
- Wateraansluiting meestal aanwezig
- Ruimte voor uzelf

### Balkon (5-30 m<sup>2</sup>)

- Erg weinig ruimte
- Uitsluitend potplanten en plantenbakken
- Klein en overzichtelijk
- Nauwelijks opslagruimte - compacte en ruimtebesparende oplossingen wenselijk
- Wateraansluiting zelden aanwezig
- Mini paradijsje



## Balkon en terras

OEKO-TEX®  
CONFIDENCE IN TEXTILES  
**STANDARD 100**  
D09-0409 HOHENSTEIN HTTI  
Tested for harmful substances.  
www.oeko-tex.com/standard100



<b>Artikelnaam</b>	<b>Plant- en bodemhandschoenen maat S/7</b>	<b>Plant- en bodemhandschoenen maat M/8</b>	<b>Plant- en bodemhandschoenen maat L/9</b>	<b>Plant- en bodemhandschoenen mt. XL/10</b>
<b>Artikelnr.</b>	<b>11510-20</b>	<b>11511-20</b>	<b>11512-20</b>	<b>11513-20</b>
<b>EAN-code</b>	 4 078500 051736	 4 078500 051750	 4 078500 051774	 4 078500 051798
<b>Stuk(s) per VE</b>	6 paar	6 paar	6 paar	6 paar
<b>Verpakkingsvorm</b>	4-kleuren infokaart	4-kleuren infokaart	4-kleuren infokaart	4-kleuren infokaart
<b>Levering/info</b>	–	–	–	–
<b>Meer productinfo op pagina</b>	263	263	263	263



## Balkon en terras



<b>Artikelnr.</b>	<b>11102-20</b>	<b>11110-20</b>	<b>11112-20</b>	<b>11114-20</b>	<b>11120-20</b>
<b>EAN-code</b>	 4 078500 052290	 4 078500 052351	 4 078500 051118	 4 078500 052375	 4 078500 051132
<b>Stuk(s) per VE</b>	12	6	6	4	4
<b>Verpakkingsvorm</b>	4-kleuren producthanger	4-kleuren producthanger	4-kleuren producthanger	4-kleuren info strook	4-kleuren producthanger
<b>Levering/info</b>	–	–	–	–	–
<b>Meer productinfo op pagina</b>	259	259	259	259	259

**ENGINEERED  
IN GERMANY**



<b>Artikelnaam</b>	<b>Accu maaier HandyMower 22/18V P4A set</b>	<b>Accu maaier HandyMower 22/18V P4A solo</b>
<b>Artikelnr.</b>	<b>14620-20</b>	<b>14620-55</b>
EAN-code	 4 078500 054157	 4 078500 054164
Stuk(s) per VE	1	1
Verpakkingsvorm	4-kleuren displaydoos	4-kleuren displaydoos
Materiaal	Hoge-kwaliteit kunststof	Hoge-kwaliteit kunststof
Gebruik	Perfect voor kleine tuinen met max. 50m <sup>2</sup> grasveld	
Inhoud	Incl. Li-Ion Accu P4A PBA 18V/45, incl. Acculader P4A AL 1810 CV	–
Meer productinfo op pagina	161	161



# Water geven en besproeiing

De GARDENA bewateringsoplossingen bieden verschillende producten voor verschillende omstandigheden, zelfs als er geen waterkraan beschikbaar is op het balkon of terras

## Mobiele bewatering



### Geen buitenkraan aanwezig

De GARDENA kraanaansluiting voor binnenkranen biedt een betrouwbare en flexibele aansluiting op het Original GARDENA System.



### Waterkraan aanwezig

Binnen de grote verscheidenheid aan slangen en bewateringsaccessoires vindt u altijd het juiste artikel.

## Automatische bewatering



### Geen waterkraan aanwezig

De GARDENA AquaBloom Set op zonne-energie en de automatische balkon bewateringsset zijn zorgeloze automatische bewaterings-oplossingen voor balkons en terrassen met of zonder netstroom.



### Waterkraan aanwezig





Micro-Drip-druppelbewatering Start Sets voor bloempotten en plantenbakken vormen een ideale start in de wereld van automatische bewateringssystemen.

## Balkon en terras

<sup>1</sup> **MADE IN GERMANY** 

<sup>2</sup> **MADE IN EUROPE**



Artikelnaam	Kraanverbindingsstuk binnenshuis <sup>1</sup>	Balkonslang 7,5m <sup>1</sup>	Spiraalslangset <sup>1</sup>	Balkonbroes
Artikelnr.	18210-20	18401-20	4647-20	18405-20
EAN-code	 4 078500 048514	 4 078500 023283	 4 078500 464703	 4 078500 044608
Stuk(s) per VE	10	1	4	5
Verpakkingsvorm	4-kleuren blisterkaart	4-kleuren infokaart	4-kleuren verpakking	4-kleuren infokaart
Levering/info	–	–	Alleen leverbaar in een complete VE	Alleen leverbaar in een complete VE
Diameter	–	9 mm	9 mm	–
Lengte	–	7,5 m	10 m	–
Eigenschappen	Snel aan- en loskoppelen van het Original GARDENA System na eenmalige vervanging van de bruiskop, montagehulp meegeleverd	Inclusief slangbeugel voor eenvoudige en ruimtebesparende opslag. Spiraalslang veert na gebruik terug	Spiraalslang veert na gebruik automatisch terug	Ideaal om planten te bewateren op balkons en terrassen, extra zachte straal dankzij de verminderde waterstroom, pulshendel met automatisch vergrendelsysteem
Inhoud	–	Compleet met 7,5 m spiraalslang, Original GARDENA System koppelingen en tuinspuit	Compleet met Original GARDENA System onderdelen en pistoolbroes	–
Meer productinfo op pagina	14		69	26



## Balkon en terras

<sup>1</sup> **MADE IN GERMANY** 



reddot winner 2020  
innovative product



Artikelnaam	AquaBloom <sup>2</sup>	AquaBloom set met waterreservoir	Waterreservoir <sup>1</sup>
Artikelnr.	13300-20	13301-20	13367-20
EAN-code	 4 078500 049481	 4 078500 058216	 4 078500 058278
Stuk(s) per VE	3	3	3
Verpakkingsvorm	4-kleuren displaydoos	4-kleuren displaydoos	4-kleuren informatiekaart
Levering/info	–	–	–
Netstroom nodig	–	–	–
Wateraansluiting nodig	–	–	–
Meer productinfo op pagina	113	113	113

**MADE IN GERMANY**



Artikelnaam	Vakantiebewatering	Vakantiebeweringsset met reservoir	Volautomatische bloembakbesproeiingset
Artikelnr.	1265-20	13366-20	1407-20
EAN-code			
Stuk(s) per VE	4	3	3
Verpakkingsvorm	4-kleuren displaydoos	4-kleuren displaydoos	4-kleuren informatiekaart
Levering/info	–	–	–
Netstroom nodig	•	•	•
Wateraansluiting nodig	–	–	–
Meer productinfo op pagina	115	115	114

**MADE IN GERMANY**



Artikelnaam	Start Set voor balkon	Start Set voor terras
Artikelnr.	13401-20	13400-20
EAN-code		
Stuk(s) per VE	4	3
Verpakkingsvorm	4-kleuren displaydoos	4-kleuren displaydoos
Levering/info	–	–
Toepassing	Voor maximaal 15 potplanten	Voor maximaal 30 potplanten
Inhoud	1 basisapparaat 1000 l/u, 20 m verdeelbuis 4,6 mm (3/16"), 10 buishouders 4,6 mm (3/16"), 5 T-stukken 4,6 mm (3/16"), 2 regel- en afsluitventielen 4,6 mm (3/16"), 5 einddoppen 4,6 mm (3/16") 15 seriedruppelaars, drukcompenserend 2 l/u,	1 basisapparaat 1000 l/u, 15 m aanvoerbuis Flex 13 mm (1/2"), 5 buishouders 13 mm (1/2"), 10 stekkers 13 mm (1/2") - 4,6 mm (3/16"), 2 einddoppen 13 mm (1/2"), 20 m verdeelbuis 4,6 mm (3/16"), 20 buishouder 4,6 mm (3/16"), 5 T-koppelingen 4,6 mm (3/16"), 3 regel- en afsluitventielen 4,6 mm (3/16"), 5 einddoppen 4,6 mm (3/16"), 10 reguleerbare druppelaars 0-15 l/u, 20 seriedruppelaars 2 l/u, 1 reinigingsnaald
Uitbreidbaar	Met verdere componenten van het Micro-Drip-System en alle GARDENA Water Controls	Met verdere componenten van het Micro-Drip-System en alle GARDENA Water Controls

# Wonen & Decoratie

Balkons en terrassen als verlengde woonkamer zijn ideale plekken voor vrije tijd en recreatieruimte buiten



De GARDENA oplossing voor buitenkoeling – zorgt voor verfrissing op warme zomerdagen

- Fijne spuitnevel – voor comfortabele koelresultaten zonder nat te worden
- Eenvoudige installatie – op balkons, terrassen onder parasols en tenten
- Flexibel gebruik – compatibel met het originele GARDENA System OGS

## Balkon en terras

		
<b>Artikelnaam</b>	<b>Vernevelaar set</b>	<b>Vernevelaar</b>
<b>Artikelnr.</b>	<b>13135-20</b>	<b>13136-20</b>
EAN-code	 4 078500 034852	 4 078500 034876
Stuk(s) per VE	3	6
Verpakkingsvorm	4-kleuren displaydoos	4-kleuren infokaart
Levering/info	–	–
Toepassing	De Vernevelaar Set zorgt voor een verkoelend effect op warme zomerdagen. Een fijne waternevel, verspreid door Micro nevelsproeiers, koelt de temperatuur tot wel 6 °C. Hij kan gemakkelijk geïnstalleerd worden op balkons, terrassen, onder parasols en in tenten. Het systeem is aangesloten op de kraan via een OGS-slangaansluiting	De nevelsproeiers zorgen voor een fijne waternevel dat verfrist en verkoelt op warme dagen. Deze vervangende Micro nevelsproeiers worden gebruikt met de Vernevelaar Set Art.nr. 13135-20
Inhoud	10m slang, 3,5 mm interne diameter, 7 Micro nevelsproeiers (incl. 1 Micro nevelsproeier met waterstop), 13 bevestigingsclips, koppeling met regelaar en slangaanluitstuk	3 Vernevelaars
Capaciteit	13 l/u	1,9 l/u
Geschikt voor	Kan uitgebreid worden met set Art.nr. 13135-20	Voor gebruik set Art.nr. 13135-20

# GARDENA onderdelen

Altijd het juiste gereedschap



Voor Original GARDENA System



Voor besproeiing



Voor drukspuiten



Voor snoeischaren



Voor snoeizagen



Voor gazononderhoud



Voor trimmers













Voor accuproducten

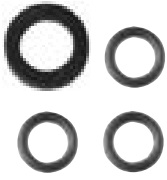







Voor ons volledige assortiment onderdelen, zie [www.gardena.com](http://www.gardena.com)

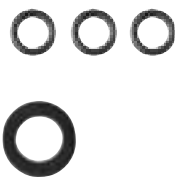
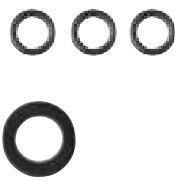
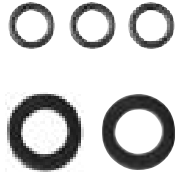

## Original GARDENA System

						
<b>Artikelnaam</b>	<b>Set rubberringen</b>	<b>Set rubberringen</b>	<b>Set rubberringen</b>	<b>O-ringen 9mm</b>	<b>O-ring</b>	<b>Set rubberringen 3/4"</b>
<b>Artikelnr.</b>	<b>5300-20</b>	<b>5301-20</b>	<b>5302-20</b>	<b>5303-20</b>	<b>1123-20</b>	<b>1124-20</b>
EAN-code	 4 078500 530002	 4 078500 530101	 4 078500 530200	 4 078500 530309	 4 078500 112307	 4 078500 112406
Stuk(s) per VE	10	10	10	10	100	10
Verpakkingsvorm	4-kleuren blisterkaart	4-kleuren blisterkaart	4-kleuren blisterkaart	4-kleuren blisterkaart	los	4-kleuren blisterkaart
Levering/info	Alleen leverbaar in een complete VE	Alleen leverbaar in een complete VE	Alleen leverbaar in een complete VE	Alleen leverbaar in een complete VE	Alleen leverbaar in een complete VE	Alleen leverbaar in een complete VE
Geschikt voor	Original GARDENA System kraanstuk, Art.nr. 18221/18241, Profi-System kraanstuk Art.nr. 2801 en 2-wegventiel, Art.nr. 938	Original GARDENA System kraanstuk, Art.nr. 18222/18242, Profi-System kraanstuk, Art.nr. 2802 en 2-wegventiel, Art.nr. 940	Original GARDENA System kraanstuk, Art.nr. 18200, 18240, broes met afsluitbaar verlengstuk, Art.nr. 949 en bemestingsbroes met afsluitbaar verlengstuk, Art.nr. 1149	Alle Original GARDENA System aansluitnippels, zoals bijv. op insteeksystem accessoires, tuinspuiten, broezen, sproeiers	–	Kraanstukken met Art. nr. 18241
Inhoud	5 rubberringen	3 rubberringen	3 rubberringen	5 O-ringen	–	1 rubberring, 3 O-ringen

## Original GARDENA System

					
<b>Artikelnaam</b>	<b>Set rubberringen 1"</b>	<b>Set rubberringen 1 1/2"</b>	<b>Profi System rubber set</b>	<b>Adaptor voor 1" - 3/4"</b>	<b>Broeszeef</b>
<b>Artikelnr.</b>	<b>1125-20</b>	<b>1126-20</b>	<b>2824-20</b>	<b>5305-20</b>	<b>5311-20</b>
EAN-code	 4 078500 112505	 4 078500 112604	 4 078500 282406	 4 078500 530507	 4 078500 016612
Stuk(s) per VE	10	20	10	6	5
Verpakkingsvorm	4-kleuren blisterkaart	4-kleuren blisterkaart	4-kleuren blisterkaart	4-kleuren blisterkaart	4-kleuren blisterkaart
Levering/info	Alleen leverbaar in een complete VE	Alleen leverbaar in een complete VE	Alleen leverbaar in een complete VE	Alleen leverbaar in een complete VE	Alleen leverbaar in een complete VE
Geschikt voor	Kraanstukken met Art.nr. 18200, 18202 en 18242	Kraanstukken met Art.nr. 18200	Profi-System kraanstukken Art.nr. 2802	–	Sproeibroezen 18310, 18311, 18312 en broezen 18330, 18332
Inhoud	3 O-ringen en 1 rubberring	3 O-ringen en 1 rubberring	3 O-ringen en telkens 1 rubberring voor art. 2801, 2802	–	–
Toepassing	–	–	–	Voor de overgang van 33,3 mm (G 1")-binnendraad naar 26,5 mm (G 3/4")-buitendraad	–

## Waterstekker



**Artikelnaam** Waterstekker met terugslagklep

**Artikelnr.** 5797-20

EAN-code   
4 078500 579704

Stuk(s) per VE 4

Verpakkingsvorm 4-kleuren blisterkaart

Levering/info Alleen leverbaar in een complete VE

Geschikt voor Waterstopcontact, Art.nr. 2797

Sproeifstand -

Besproeiingssector -

Eigenschappen -

## Snoeischaren



**Artikelnaam** Drukveer

**Artikelnr.** 5379-20

EAN-code   
4 078500 537902





Stuk(s) per VE 10

Verpakkingsvorm 4-kleuren blisterkaart

Levering/info Alleen leverbaar in een complete VE

Geschikt voor Snoeischaren  
Art.nr. 8707, 8754, 8755, 8757, 8759, 8854, 8855, 8857, 12202, 12203, 12210, 12230, 12240, 12241, 12242

## Gras- en buxusscharen

		
<b>Artikelnaam</b>	<b>Gras- en buxusmes</b>	<b>Buxusmes</b>
<b>Artikelnr.</b>	<b>9862-20</b>	<b>9863-20</b>
EAN-code	 4 078500 044622	 4 078500 044646
Stuk(s) per VE	4	4
Verpakkingsvorm	4-kleuren displaydoos	4-kleuren displaydoos
Levering/info	–	–
Geschikt voor	Accu-graskantscharen, Art.nr. 9853, 9854, 9855, 9856, 9857, 9858, 9884, 9885, 9886, 9887, 9888, 9889	
Snijbreedte	8 cm	–
Snijlengte	–	12 cm

## Olie

	
<b>Artikelnaam</b>	<b>Kettingzaagolie (bio) 1 liter</b>
<b>Artikelnr.</b>	<b>6006-20</b>
EAN-code	 4 078500 600606
Stuk(s) per VE	4
Verpakkingsvorm	Blisterverpakking
Levering/info	Alleen leverbaar in een complete VE
Geschikt voor	–
Eigenschappen	Zuivere plantaardige olie



<b>Artikelnaam</b>	<b>Reservemes 32 E</b>
<b>Artikelnr.</b>	<b>4080-20</b>
EAN-code	 4 078500 408004
Stuk(s) per VE	3
Verpakkingsvorm	4-kleuren doos
Levering/info	Alleen leverbaar in een complete VE
Geschikt voor	Elektrische grasmaaier, Art.nr. 4033, 4073 en 5032

**Robotmaaiers toebehoren**













<b>Artikelnaam</b>	<b>Reservemessen voor robotmaaier</b>	<b>Connectoren en klemmen voor Robotmaaier</b>	<b>Haringen tbv Robotmaaier</b>
<b>Artikelnr.</b>	<b>4087-20</b>	<b>4089-20</b>	<b>4090-20</b>
EAN-code	 4 078500 408707	 4 078500 408905	 4 078500 409001
Stuk(s) per VE	5	5	2
Verpakkingsvorm	4-kleuren blisterkaart	4-kleuren blisterkaart	4-kleuren blisterkaart
Levering/info	–	–	–
Geschikt voor	Alle GARDENA robotmaaiers		









**Robotmaaiers toebehoren**



<b>Artikelnaam</b>	<b>Begrenzingsdraad 150m</b>	<b>Begrenzingsdraad 50m</b>	<b>Reparatieset voor begrenzingsdraad</b>
<b>Artikelnr.</b>	<b>4088-60</b>	<b>4058-60</b>	<b>4059-60</b>
EAN-code	 4 078500 048170	 4 078500 048187	 4 078500 048194
Stuk(s) per VE	1	1	1
Verpakkingsvorm	4-kleuren displayschijf	4-kleuren blisterkaart	4-kleuren blisterkaart
Levering/info	–	–	–
Geschikt voor	Alle GARDENA robotmaaiers		



# Trimmers

					
Artikelnaam	Reservespoel	Reservespoel	Reservespoel	Reservespoel	Reservespoel
Artikelnr.	5368-20	5306-20	5307-20	5309-20	5411-20
EAN-code	 4 078500 536806	 4 078500 530606	 4 078500 530705	 4 078500 012744	 4 066407 024540
Stuk(s) per VE	6	6	6	6	6
Verpakkingsvorm	4-kleuren displaydoos	4-kleuren displaydoos	4-kleuren displaydoos	4-kleuren blisterkaart	4-kleuren blisterkaart
Levering/info	Alleen leverbaar in een complete VE	Alleen leverbaar in een complete VE	Alleen leverbaar in een complete VE	Alleen leverbaar in een complete VE	Alleen leverbaar in een complete VE
Draaddiameter	–	1,5 mm	1,6 mm	2,0 mm	–
Draadlengte/inhoud	20 messen	10 m	6 m	4 m	–
Geschikt voor	Art.nr. 9823, 9825, 8840, 8841, 2417, 9822, 9876, 9878, 14700, 14701, 14702	Turbotrimmers, Art.nr. 8844, 8845, 9824	Turbotrimmers, Art.nr. 9807, 9808, 9809, 8846, 8847, 8848, 9870, 9872, 9874	Turbotrimmers, Art.nr. 9811	Art. Nr. 14703

				
Artikelnaam	Reservespoel	Reservespoel	Reservespoel	Reservespoel
Artikelnr.	5412-20	5364-20	5365-20	5366-20
EAN-code	 4 066407 024564	 4 078500 536400	 4 078500 536509	 4 078500 536608
Stuk(s) per VE	6	6	6	6
Verpakkingsvorm	4-kleuren blisterkaart	4-kleuren displaydoos	4-kleuren displaydoos	4-kleuren displaydoos
Levering/info	Alleen leverbaar in een complete VE	Alleen leverbaar in een complete VE	Alleen leverbaar in een complete VE	Alleen leverbaar in een complete VE
Draadlengte	–	6 m	6 m	2 x 5 m
Geschikt voor	Art. Nr. 14704	Turbotrimmer, Art.nr. 2401	Turbotrimmer, Art.nr. 2402	Turbotrimmer, Art.nr. 2403

					
Artikelnaam	Reservespoel	Reservespoel	Reservespoel	Reservespoel	Reservespoel
Artikelnr.	5367-20	5369-20	5372-20	2406-20	5371-20
EAN-code	 4 078500 536707	 4 078500 536905	 4 078500 537209	 4 078500 240604	 4 078500 537100
Stuk(s) per VE	6	6	5	10	5
Verpakkingsvorm	4-kleuren displaydoos	4-kleuren displaydoos	4-kleuren blisterkaart	4-kleuren blisterkaart	4-kleuren displaydoos
Levering/info	Alleen leverbaar in een complete VE	Alleen leverbaar in een complete VE	Alleen leverbaar in een complete VE	Alleen leverbaar in een complete VE	Alleen leverbaar in een complete VE
Draadlengte	4 m	6 m	2 x 5 m	–	6 m
Geschikt voor	Turbotrimmer, Art.nr. 2404	Turbotrimmers, Art.nr. 2542, 2544, 2555 en bostrimmers, Art.nr. 2545, 2546 vanaf serie '99	Turbotrimmers, Art.nr. 2557, 2558, 2560, 2565 en bostrimmers, Art.nr. 2548	Turbotrimmers, Art.nr. 2385, 2390, 2395, 2400 en accu-system V12 trimmer TL 18	Turbotrimmers, Art.nr. 2542, 2544, 2550, 2555 en bostrimmers, Art.nr. 2545, 2546



Artikelnaam	Messchijf voor trimmer	Messchijf voor trimmer
Artikelnr.	5409-20	5410-20
EAN-code	 4 078500 065184	 4 078500 065214
Stuk(s) per VE	6	6
Verpakkingsvorm	4-kleuren displaydoos	4-kleuren displaydoos
Levering/info	Alleen leverbaar in een complete VE	Alleen leverbaar in een complete VE
Inhoud	Een schijf	Een schijf
Geschikt voor de volgende trimmers	Art.nr. 9822, 14702	Art.nr. 9876, 9878, 14700, 14701

## Accu Accessoires / Accu Startsets

Artikelnaam						
Artikelnr.	14900-20	14901-20	14902-20	14903-20	14905-20	14906-20
EAN-code	 4 078500 054379	 4 078500 054386	 4 078500 054393	 4 078500 054416	 4 078500 054430	 4 078500 054447
Stuk(s) per VE	1	1	2	2	2	2
Verpakkingsvorm	4-kleuren displaydoos	4-kleuren displaydoos	4-kleuren displaydoos	4-kleuren displaydoos	4-kleuren displaydoos	4-kleuren displaydoos
Levering/info	–	–	Alleen leverbaar in een complete VE	Alleen leverbaar in een complete VE	Alleen leverbaar in een complete VE	Alleen leverbaar in een complete VE
Accutechnologie	–	–	Li-Ion	Li-Ion	Li-Ion	Li-Ion
Accuspanning	18 V	18 V	18 V	18 V	18 V	18 V
Accucapaciteit	–	–	2,0 Ah	2,5 Ah	4,0 Ah	2,5 Ah
Volledig opgeladen met AL 1830 CV	–	–	45 min	60 min	95 min	60 min
80% gebruiksklaar opgeladen met AL 1830 CV	–	–	32 min	40 min	64 min	40 min
Volledig opgeladen 100 % 2,5 Ah battery	154 min	60 min	–	–	–	–
Laadstatus indicator	–	–	–	–	–	760 g
Gewicht ca.	60 g	400 g	360 g	360 g	660 g	60 g
Geschikt voor	PBA 18V en 14902, 14903, 14905		14600, 14602, 14620, 14621, 14630, 14632, 14638, 14700, 14701, 14702, 14730, 14731, 14732, 14733, 14750, 14770, 14772, 14774, 14776, 14800, 14820, 14840, 14841, 14842, 14890, 18640, 18645			

## Accu Startsets

Artikelnaam				
Artikelnr.	14907-20	14908-20	14916-20	14917-20
EAN-code	 4 078500 054454	 4 078500 054461	 4 066407 024717	 4 066407 024724
Stuk(s) per VE	2	2	2	2
Verpakkingsvorm	4-kleuren displaydoos	4-kleuren displaydoos	4-kleuren displaydoos	4-kleuren displaydoos
Levering/info	Alleen leverbaar in een complete VE	Alleen leverbaar in een complete VE	Alleen leverbaar in een complete VE	Alleen leverbaar in een complete VE
Accutechnologie	Li-Ion	Li-Ion	Li-Ion	Li-Ion
Accuspanning	18 V	18 V	18 V	18 V
Accucapaciteit	2,5 Ah	4,0 Ah	2,0 Ah	2,5 Ah
Volledig opgeladen met AL 1830 CV	60 min	95 min	64 min	79 min
80% gebruiksklaar opgeladen met AL 1830 CV	40 min	64 min	40 min	64 min
Laadstatus indicator	–	–	–	–
Gewicht ca.	1120 g	1000 g	650 g	650 g
Geschikt voor	14600, 14602, 14620, 14621, 14630, 14632, 14638, 14700, 14701, 14702, 14730, 14731, 14732, 14733, 14750, 14770, 14772, 14774, 14776, 14800, 14820, 14840, 14841, 14842, 14890, 18640, 18645			

# GARDENA Overzicht geluids- en trillingswaarden

## WATERTECHNIEK

Productbenaming	Art.nr.	Gemeten geluidsvermogensniveau [dB(A)]	Gegarandeerd geluidsvermogensniveau [dB(A)]	Geluidsdrukkniveau bij het oor van de gebruiker [dB]	Meetonzekerheid geluidsdrukkniveau [dB]	Trillingswaarde [m/s <sup>2</sup> ]	Pagina
Dompelpomp 20000	9016	*	*	*	*	*	77
Dompelpomp vuilwater 20000	9017	*	*	*	*	*	77
Dompelpomp schoon/vuilwater 20000	9018	*	*	*	*	*	77
Dompelpomp vuilwater 9000	9040	*	*	*	*	*	78
Dompelpomp hoogwater set 9000	9041	*	*	*	*	*	78
Dompelpomp vuilwater 16000	9042	*	*	*	*	*	78
Dompelpomp vuilwater 20000 Aquasensor	9044	*	*	*	*	*	78
Dompelpomp vuilwater 25000	9046	*	*	*	*	*	78
Dompelpomp vuilwater 15000	9048	*	*	*	*	*	79
Dompelpomp vuilwater 19500 Aquasensor	9049	*	*	*	*	*	79
Dompelpomp 9000	9030	*	*	*	*	*	80
Dompelpomp 11000	9032	*	*	*	*	*	80
Dompelpomp 11000 Aquasensor	9034	*	*	*	*	*	80
Dompelpomp 17000 Aquasensor	9036	*	*	*	*	*	80
Regentonpomp 4000/1	1762	*	*	*	*	*	84
Regentonpomp 4700/2 inox	1764	*	*	*	*	*	84
Regentonpomp 4700/2 inox auto	1766	*	*	*	*	*	84
Dompel-drukopvoerpomp 5900/4 inox auto	1771	*	*	*	*	*	85
Besproeiingspomp 4100 Silent	9050	73	75	64	-	-	86
Besproeiingspomp 4200 Silent	9054	71	74	63	-	-	86
Besproeiingspomp 4300 Silent	9056	73	75	65	-	-	86
Besproeiingspomp 4100 Silent set	9051	73	75	64	-	-	86
Besproeiingspomp 4200 Silent set	9055	71	74	63	-	-	87
Besproeiingspomp 5600 Silent+	9057	67	69	58	-	-	87
Besproeiingspomp 6300 SilentComfort	9058	68	70	59	-	-	87
Besproeiingspomp 6500 SilentComfort	9059	68	71	60	-	-	87
Hydrofoorpomp 3700/4	9023	78	82	-	-	-	89
Hydrofoorpomp + vat 3800 Silent	9064	70	72	61	-	-	89
Hydrofoorpomp + vat 3900 Silent	9066	70	72	61	-	-	89
Hydrofoorpomp + vat 6300 Silent Comfort	9068	66	69	58	-	-	89
Classic hydrofoorpomp 3500/4E	1757	77	81	-	-	-	90
Comfort hydrofoorpomp 4000/5E	1758	82	83	-	-	-	90
Comfort hydrofoorpomp 5000/5E LCD	1759	84	85	-	-	-	90
Premium hydrofoorpomp 6000/6E LCD Inox	1760	72	74	-	-	-	90
smart Hydrofoorpomp set	19106	77	79	-	-	-	91
smart Hydrofoorpomp	19080	77	79	-	-	-	91

Het Bluetooth®-woordmerk en de logo's zijn gedeponeerde handelsmerken van Bluetooth SIG, Inc. en elk gebruik van dergelijke merken door GARDENA is onder licentie. Andere handelsmerken en handelsnamen zijn eigendom van hun respectievelijke eigenaren.

\* Details niet beschikbaar ten tijde van druk. Meer informatie op: [www.gardena.com/int/noiseandemission](http://www.gardena.com/int/noiseandemission)  
Drukfouten, wijzigingen en vergissingen voorbehouden.

# GARDENA Overzicht geluids- en trillingswaarden

## TUINONDERHOUD

Productbenaming	Art.nr.	Gemeten geluidsvermogensniveau [dB(A)]**	Gegarandeerd geluidsvermogensniveau [dB(A)]	Geluidsdruk niveau bij het oor van de gebruiker [dB]	Meetonzekerheid geluidsdruk niveau [dB]	Trillingswaarde	Pagina
SILENO max 800 (Duo Connect)	19901	57	-	-			142
SILENO max 1200 (Duo Connect)	19902	57	-	-			142
smart SILENO free 600	19921	57	-	-			143
smart SILENO free 800	19922	57	-	-			143
smart SILENO free 1200	19923	57	-	-			143
smart SILENO free 1500	19927	*	-	-			143
SILENO minimo 250	15201	57	-	-	-	-	151
SILENO minimo 500	15202	57	-	-	-	-	151
smart SILENO city 400	19605	*	-	-	-	-	151

## TUINONDERHOUD

Productbenaming	Art.nr.	Gemeten geluidsvermogensniveau [dB(A)]	Gegarandeerd geluidsvermogensniveau [dB(A)]	Geluidsdruk niveau bij het oor van de gebruiker [dB]	Meetonzekerheid geluidsdruk niveau [dB]	Trillingswaarde	Pagina
Accu maaier HandyMower 22/18V P4A set	14620	84	86	74	1.5	< 2.5	161
Accu maaier HandyMower 22/18V P4A set	14620	84	86	74	1.5	< 2.5	161
Elektrische grasmaaier PowerMax 1100/32	5031	*	*	*	*	*	165
Elektrische maaier PowerMax 32/1200 G2	14633	93	95	82	3	< 2.5	165
Elektrische maaier PowerMax 37/1800 G2	14637	94	96	83	3	< 2.5	165
Elektrische grasmaaier PowerMax 1800/42	5042	94	96	84	3	< 2.5	165
Accu trimmer EasyTrim 25/18V P4A Set	14704	*	*	*	*	*	169
Accu trimmer EasyTrim 25/18V P4A Set	14704	*	*	*	*	*	169
Accu trimmer SmallCut 23/18V P4A Set	14702	85	86	77	1.5	3.2	169
Accu trimmer SmallCut 23/18V P4A Set	14702	85	86	77	1.5	3.2	169
Accu trimmer EasyCut 23/18V P4A set	14700	83	85	74	2.5	< 2.5	170
Accu trimmer EasyCut 23/18V P4A set	14700	83	85	74	2.5	< 2.5	170
Accu trimmer ComfortCut 23/18V P4A set	14701	86	88	74	2.5	< 2.5	170
Accu trimmer ComfortCut 23/18V P4A set	14701	86	88	74	2.5	< 2.5	170
Accu trimmer PowerTrim 30/18V P4A Set	14703	*	*	*	*	*	171
Accu trimmer PowerTrim 30/18V P4A Set	14703	*	*	*	*	*	171
Trimmer EasyCut 450/25	9870	94	95	80	2.5	< 2.5	172
Trimmer ComfortCut 550/28	9872	95	96	82	2.5	3.2	172
Trimmer PowerCut 650/28	9874	95	96	83	2.5	2.5	172
Trimmer SmallCut 300/23	9805	92	94	83	3	4.3	173
Trimmer SmallCut Plus 350/23	9806	92	94	83	3	4.3	173
Grasschaar AccuCut Li	9881	*	*	*	*	*	174
Accu-grasschaar ClassicCut Li	9884	76	78	<70	3	< 2.5	174
Accu-grasschaar ComfortCut Li	9887	76	78	<70	3	< 2.5	174
Set ClassicCut Li + steel/wielen	9886	75	78	<70	3	< 2.5	175
Set ComfortCut Li + steel/wielen	9889	76	78	<70	3	< 2.5	175
Set ClassicCut Li inclusief buxsmes	9885	71	73	<70	3	< 2.5	175
Set ComfortCut Li inclusief buxsmes	9888	72	73	<70	3	< 2.5	175

\*\*ISO 11094

Het Bluetooth®-woordmerk en de logo's zijn gedeponeerde handelsmerken van Bluetooth SIG, Inc. en elk gebruik van dergelijke merken door GARDENA is onder licentie. Andere handelsmerken en handelsnamen zijn eigendom van hun respectievelijke eigenaren.

\* Details niet beschikbaar ten tijde van druk. Meer informatie op: [www.gardena.com/int/noiseandemission](http://www.gardena.com/int/noiseandemission)  
Drukfouten, wijzigingen en vergissingen voorbehouden.

# GARDENA Overzicht geluids- en trillingswaarden

## TUINONDERHOUD

Productbenaming	Art.nr.	Gemeten geluids- vermogensniveau [dB(A)]	Gegarandeerd geluidsvermogens- niveau [dB(A)]	Geluidsdruk-niveau bij het oor van de gebruiker [dB]	Meetonzekerheid geluidsdruk-niveau [dB]	Trillingswaarde	Pagi- na
Accu Gras/buxusschaar PowerCut P4A solo	14750	80	81	-	1	< 2.5	177
Accu heggenschaar EasyCut 40/18V P4A Set	14733	86	88	77	1.5	< 2.5	180
Accu heggenschaar EasyCut 40/18V P4A Set	14733	86	88	77	1.5	< 2.5	180
Accu heggenschaar ComfCut 50/18V P4A set	14730	91	94	84	3	< 2.5	181
Accu heggenschaar ComfCut 50/18V P4A set	14730	91	94	84	3	< 2.5	181
Accu heggenschaar ComfCut 60/18V P4A set	14731	92	95	84	3	< 2.5	181
Accu heggenschaar ComfCut 60/18V P4A set	14731	92	95	84	3	< 2.5	181
Heggenschaar EasyCut 420/45	9830	94	97	84	3	3.8	182
Heggenschaar EasyCut 450/50	9831	94	97	84	3	3.8	182
Heggenschaar EasyCut 500/55	9832	94	97	84	3	3.0	182
Heggenschaar ComfortCut 550/50	9833	95	96	84	3	2.6	183
Heggenschaar ComfortCut 600/55	9834	96	97	85	3	3.1	183
Heggenschaar PowerCut 700/65	9835	97	99	87	3	3.1	183
Telescoop heggenschaar THS 500/48	8883	96	98	86	2.5	< 2.5	184
Telescoop snoeizaag THS 720/20	8868	99	100	89	3	3.1	184
Accu tel. heggensch. THS 42/18V P4A set	14732	87	90	72	3	< 2.5	184
Accu tel. heggensch. THS 42/18V P4A set	14732	87	90	72	3	< 2.5	184
Accu tel. snoeizaag TCS 20/18V P4A set	14770	90	93	73	3	< 2.5	188
Accu tel. snoeizaag TCS 20/18V P4A set	14770	90	93	73	3	< 2.5	188
Accu takkenschaar 110/18V P4A Set	14772	76	79	65	3	< 2.5	189
Accu takkenschaar 110/18V P4A Set	14772	76	79	65	3	< 2.5	189
Accu tel. takkenschaar 250/18V P4A Set	14774	77	80	63	3	< 2.5	190
Accu tel. takkenschaar 250/18V P4A Set	14774	77	80	63	3	< 2.5	190
Accu tel. takkenschaar 360/18V P4A Set	14776	77	80	57	3	< 2.5	190
Accu tel. takkenschaar 360/18V P4A Set	14776	77	80	57	3	< 2.5	190
Accureiniger Aquabrush Uni 18V P4A Set	14842	*	*	*	*	*	193
Accureiniger Aquabrush Uni 18V P4A Set	14842	*	*	*	*	*	193
Accureiniger Aquabrush Patio 18V P4A Set	14841	*	*	*	*	*	193
Accureiniger Aquabrush Patio 18V P4A Set	14841	*	*	*	*	*	193
Accureiniger Aquabrush Comp 18V P4A solo	14840	*	*	*	*	*	193
Accu voegenborstel EasyWeed 18V P4A set	14820	87	90	-	3	< 2.5	195
Accu voegenborstel EasyWeed 18V P4A set	14820	87	90	-	3	< 2.5	195
Bladblazer-/zuiger ErgoJet 2500	9334	*	*	*	*	*	196
Bladblazer-/zuiger ErgoJet 3000	9332	99	102	83	3	3.92	196
Accu bladblazer PowerJet 18V P4A set	14890	95	96	85	2.5	< 2.5	197
Accu bladblazer PowerJet 18V P4A set	14890	95	96	85	2.5	< 2.5	197
Accu bladblazer PowerJet 18V P4A Set	14895	*	*	*	*	*	198
Accu bladblazer PowerJet 18V P4A Set	14895	*	*	*	*	*	198
Accu drukreiniger AquaClean 18V P4A set	14800	82	-	68	3	2.8	199
Accu drukreiniger AquaClean 18V P4A set	14800	82	-	68	3	2.8	199
Accu drukreiniger AquaClean 18V P4A set	14800	82	-	68	3	2.8	199

Het Bluetooth®-woordmerk en de logo's zijn gedeponeerde handelsmerken van Bluetooth SIG, Inc. en elk gebruik van dergelijke merken door GARDENA is onder licentie. Andere handelsmerken en handelsnamen zijn eigendom van hun respectievelijke eigenaren.

\* Details niet beschikbaar ten tijde van druk. Meer informatie op: [www.gardena.com/int/noiseandemission](http://www.gardena.com/int/noiseandemission)  
Drukfouten, wijzigingen en vergissingen voorbehouden.





4 066407 506534

Husqvarna Nederland BV  
GARDENA Division  
Postbus 50131  
1305 AC Almere

Tel: +31 (0)36 521 00 11  
E-mail: [info@gardena.nl](mailto:info@gardena.nl)

[gardena.nl](http://gardena.nl)

Husqvarna Belgium NV  
GARDENA Division  
Leuvensesteenweg 542  
Planet II E  
1930 Zaventem

Tel: +32 (0)2 720 92 12  
E-mail: [info@gardena.be](mailto:info@gardena.be)

[gardena.be](http://gardena.be)

Fouten en afwijkingen in afbeeldingen, prijzen, omschrijvingen en  
prijswijzigingen voorbehouden.

Aan deze catalogus kunnen geen rechten worden ontleend. Op al onze  
leveringen zijn onze algemene voorwaarden van toepassing.