



KEES VAN DER SPEK  
TUIN EN PARKMACHINES • TER AAR

## Bedieningshandleiding

 **WAARSCHUWING**

Lees deze handleiding zorgvuldig door voordat u ons product in gebruik neemt, zodat u goed weet hoe u het apparaat moet bedienen.

**226HS75S**  
**226HS99S**

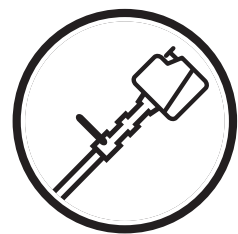

**Nederlands**

115 35 42-36



**KEES VAN DER SPEK**  
TUIN EN PARKMACHINES \* TER AAR





Nederlands

## EG-verklaring van overeenstemming

### Alleen geldig voor Europa

Husqvarna AB, SE-561 82 Huskvarna, Zweden, telefoon: +46-36-146500, verklaart hierbij onder exclusieve verantwoordelijkheid dat de heggencharen **Husqvarna 226HS75S en 226HS99S** met een serienummer uit 2010 en later (het jaar met daarop volgend het serienummer wordt duidelijk aangegeven op het productplaatje) voldoen aan de eisen van de RICHTLIJN VAN DE RAAD

- van 17 mei 2006 "betreffende machines" **2006/42/EG**
- van 15 december 2004 "betreffende elektromagnetische compatibiliteit" **2004/108/EEC**.
- van 8 mei 2000 "betreffende de geluidsemissie in het milieu door materieel voor gebruik buitenshuis" **2000/14/EG**. Beoordeling van de overeenstemming conform bijlage V. Zie het hoofdstuk "Technische gegevens" voor informatie betreffende geluidsemissies.

De volgende normen zijn toegepast: **EN ISO 12100-2/A1:2009, CISPR 12:2007, EN ISO 10517:2009**

SMP Svensk Maskinprovning AB, Fyrisborgsgatan 3, SE-754 50 Uppsala, Zweden, heeft een vrijwillige typekeuring uitgevoerd voor Husqvarna AB. De certificaten hebben de volgende nummers: SEC/10/2247 - 226HS75S, SEC/10/2248 - 226HS99S

Huskvarna, 28 mei 2010

Bo Jonsson, Hoofd Ontwikkeling (erkende vertegenwoordiger voor Husqvarna AB en verantwoordelijk voor technische documentatie.)



**KEES VAN DER SPEK**  
TUIN EN PARKMACHINES \* TER AAR



# Inhoud

<b>Symbolen op de machine</b> .....	<b>5</b>
<b>Inleiding</b> .....	<b>5</b>
GEACHTE KLANT! .....	5
<b>Veiligheid</b> .....	<b>6</b>
SAFETY FIRST .....	6
WAARSCHUWINGEN IN DE HANDLEIDING .....	6
<b>Waarschuwingstickers op de machine</b> .....	<b>6</b>
SYMBOLEN .....	6
<b>Wat is wat?</b> .....	<b>7</b>
<b>Technische gegevens</b> .....	<b>8</b>
<b>Voor een veilig gebruik</b> .....	<b>9</b>
WEES U BEWUST VAN HET VOLGENDE VOORDAT U BEGINT .....	9
BELANGRIJK .....	9
PERSOONLIJKE VEILIGHEIDSUITRUSTING .....	9
WERKOMSTANDIGHEDEN .....	9
WERKPLAN .....	10
VOORDAT U DE MOTOR START .....	10
DE MOTOR STARTEN .....	10
GEBRUIK VAN HET PRODUCT .....	10
ALS ER IEMAND AANKOMT .....	11
ONDERHOUD .....	11
BRANDSTOF HANTEREN .....	11
VERVOER .....	11
<b>Brandstof</b> .....	<b>12</b>
AANBEVOLEN MENGVERHOUDING .....	12
BRANDSTOF MENGEN .....	12
DE BRANDSTOFTANK VULLEN .....	12
<b>Bediening</b> .....	<b>13</b>
MOTOR STARTEN .....	13
MOTOR AFZETTEN .....	13
DE MOTOR INWERKEN .....	13
STATIONAIR TOERENTAL AFSTELLEN .....	14
HEGGENSNOEITECHNIEK .....	14
<b>Onderhoud</b> .....	<b>15</b>
LUCHTFILTER .....	15
BRANDSTOFFILTER .....	15
BOUGIE .....	15
KOELLUCHTINLAAT .....	16
ZAAGBLADEN .....	16
SLIJPEN .....	16
GASHENDELVERGRENDING .....	17
REDUCTIETANDWIELKAST .....	17
ANTITRILLINGSSYSTEEM .....	17
GELUIDDEMPER .....	17
<b>Opslag</b> .....	<b>18</b>
<b>Afvoer</b> .....	<b>18</b>
<b>Probleemoplossingsgids</b> .....	<b>18</b>



## Symbolen op de machine

Met het oog op een veilige bediening en onderhoud zijn enkele symbolen in reliëf op de machine aangebracht. Houd u nauwlettend aan deze aanwijzingen.



(a)

(a) De opening voor het bijvullen van het "BENZINEMENGSEL"

**Locatie:**  
BRANDSTOFTANKDOP

(b)

(b) De richting om de choke te sluiten

**Locatie:**  
DEKSEL LUCHTREINIGER

(c)

(c) De richting om de choke te openen

**Locatie:**  
DEKSEL LUCHTREINIGER

## Inleiding

### GEACHTE KLANT!

Gefeliciteerd met de aankoop van dit Husqvarna-product! Husqvarna heeft een geschiedenis die teruggaat tot 1689, toen de Zweedse koning Karl XI aan de oever van de rivier de Huskvarna een fabriek liet bouwen voor de productie van musketten. De locatie aan de Huskvarna was logisch omdat de waterkracht van de rivier werd gebruikt om de machines aan te drijven. In de meer dan 300 jaar dat de Husqvarna-fabriek continu in bedrijf is geweest, zijn er allerlei verschillende artikelen geproduceerd, van houtfornuizen tot moderne keukenmachines, naaimachines, fietsen, motorfietsen enz. In 1956 werd de eerste motormaaier geïntroduceerd, in 1959 gevolgd door motorkettingzagen, het gebied waarop Husqvarna tegenwoordig actief is.

Husqvarna is heden ten dage een van de meest vooraanstaande producenten ter wereld van producten voor bos en tuin, waarbij kwaliteit op de eerste plaats komt. Wij ontwikkelen, produceren en verkopen hoogwaardige gemotoriseerde producten voor bos- en tuinbouw en tevens voor de bouwindustrie.

Door uw aankoop hebt u toegang tot professionele bijstand bij reparaties en onderhoud, als dit nodig mocht blijken. Als u de machine niet hebt gekocht bij een van onze erkende dealers, vraag dan de leverancier naar het adres van de dichtstbijzijnde servicedealer.

Wij hopen dat u tevreden zult zijn met het product en dat het u langdurig ten dienste zal staan. Deze bedieningshandleiding vormt voor u een waardevol document. Door de aanwijzingen (gebruik, service, onderhoud enz.) op te volgen kunt u de levensduur van uw machine verlengen en de doorverkoopwaarde langer op peil houden. Als u deze machine ooit uitleent of verkoopt, zorg dan dat degene die haar leent of koopt de bedieningshandleiding krijgt, zodat het correcte onderhoud en gebruik worden voortgezet.

Dank u wel dat u voor een product van Husqvarna hebt gekozen.

Husqvarna AB werkt voortdurend aan het verder ontwikkelen van haar producten en houdt zich dan ook het recht voor om zonder voorafgaande kennisgeving wijzigingen in het ontwerp en het uiterlijk van producten aan te brengen.

## Veiligheid



### SAFETY FIRST

Instructies opgenomen in de waarschuwingen in deze handleiding en waarschuwingszegels voorzien van het symbool  op de blazer hebben betrekking op cruciale kwesties waar rekening mee moet worden gehouden om mogelijk ernstig lichamelijk letsel te voorkomen. U wordt daarom verzocht om al deze instructies zorgvuldig door te lezen en ze te allen tijde op te volgen.

### WAARSCHUWINGEN IN DE HANDLEIDING

#### WAARSCHUWING

Instructies die van de bovenstaande markering zijn voorzien hebben betrekking op cruciale aanwijzingen of procedures die moeten worden opgevolgd ter voorkoming van ongevallen die tot ernstig of dodelijk lichamelijk letsel kunnen leiden. Deze markering wordt gebruikt voor instructies waar onder geen beding van mag worden afgeweken.

#### BELANGRIJK

Instructies die van de bovenstaande markering zijn voorzien hebben betrekking op aanwijzingen of procedures die zorgvuldig moeten worden opgevolgd ter voorkoming van mechanische storingen, defecten of schade.

#### NB

Gebruikt ter markering van aanvullende aanwijzingen en tips die nuttig zijn bij het gebruik van het product.

## Waarschuwingstickers op de machine

### SYMBOLLEN

**WAARSCHUWING!** Een heggenschaar kan bij onjuist of slordig gebruik een gevaarlijk gereedschap zijn, dat ernstig of zelfs dodelijk letsel kan veroorzaken. Het is van het grootste belang dat u de inhoud van deze bedieningshandleiding leest en begrijpt.

Neem de gebruiksaanwijzing grondig door en gebruik de machine niet voordat u alles goed hebt begrepen.

Draag altijd:

- goedgekeurde oorbeschermers
- goedgekeurde oogbescherming

Dit product voldoet aan de toepasselijke EG-richtlijnen.

Draag altijd goedgekeurde veiligheids-handschoenen.

Draag stevige laarzen of schoenen met antislipprofiel.



Geluidsemisatie naar de omgeving volgens de richtlijnen van de Europese Gemeenschap. De emissie van de machine is gespecificeerd in het hoofdstuk Technische gegevens en op het etiket.

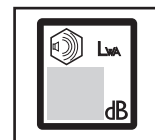

Overige op de machine aangebrachte symbolen/stickers verwijzen naar specifieke certificeringseisen voor bepaalde markten.

#### BELANGRIJK

Als een waarschuwingsetiket losraakt of door vervuiling onleesbaar wordt, dient u bij de dealer waar u het product hebt aangeschaft nieuwe etiketten te bestellen en deze aan te brengen op de betreffende plek(ken).

#### WAARSCHUWING

Breng nooit wijzigingen aan in de machine. De garantie op de machine komt te vervallen als u een omgebouwde heggenschaar gebruikt of u niet houdt aan het in de handleiding beschreven beoogde gebruik.



## Wat is wat?

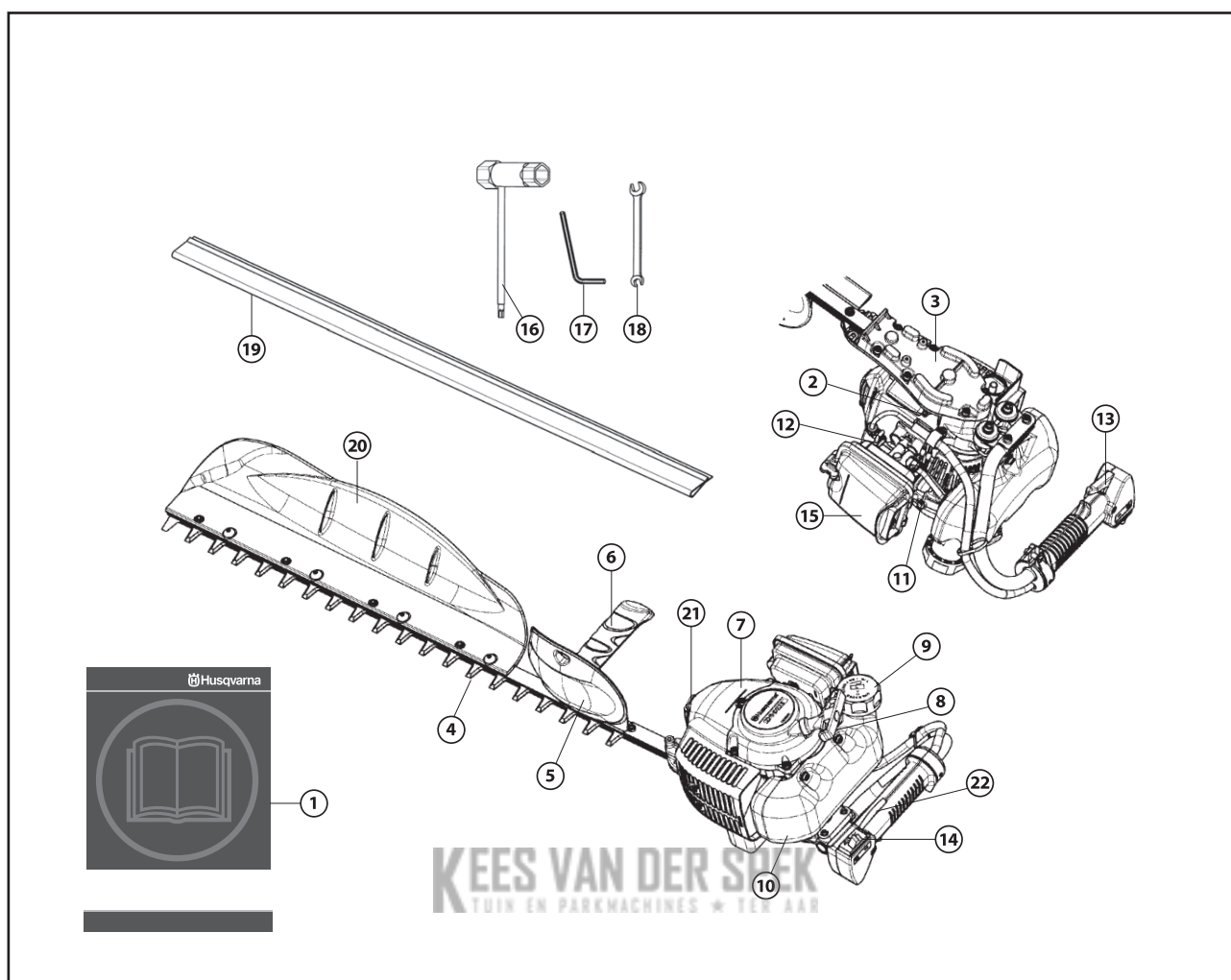

### WAT IS WAT?

- |                          |                           |
|--------------------------|---------------------------|
| 1 Bedieningshandleiding  | 12 Chokehendel            |
| 2 Smeerpunt              | 13 Gashendel              |
| 3 Tandwielkast           | 14 Stopschakelaar         |
| 4 Zaagbladen             | 15 Luchtfilterdeksel      |
| 5 Bladbeschermer         | 16 Dopsleutel             |
| 6 Voorhandgreep          | 17 Inbussleutel           |
| 7 Motorkap (cilinderkap) | 18 Steeksleutel           |
| 8 Starthendel            | 19 Transportbescherming   |
| 9 Brandstofop            | 20 Opvangbak              |
| 10 Brandstoftank         | 21 Bougiekap              |
| 11 Primer                | 22 Gashendelvergrendeling |



## Technische gegevens

### TECHNISCHE GEGEVENS

	226HS75S	226HS99S
<b>Motor</b>		
Motortype	Luchtgekoelde tweetakt benzine	Luchtgekoelde tweetakt benzine
Cilinderinhoud, cm <sup>3</sup>	23,6	23,6
Cilinderdiameter, mm	34	34
Slag, mm	26	26
Stationair toerental, tpm	3000±200	3000±200
Max. uitgangsvermogen, kW/tpm	0,85/8000	0,85/8000
<b>Ontstekingsstelsel</b>		
Bougie	NGK CMR7H	NGK CMR7H
Afstand tussen de elektroden, mm	0,6-0,7	0,6-0,7
<b>Brandstof- en smeersysteem</b>		
Brandstof	Mengsel (benzine 50 : olie 1)	Mengsel (benzine 50 : olie 1)
Inhoud benzinetank, liter	0,47	0,47
Fabrikant/type carburateur	Walbro-membraantype	Walbro-membraantype
<b>Schaar</b>		
Lengte, mm	750	1080
Steek, mm	35	35
Overbrenging	Centrifugaalkoppeling. Nokken-kruk	Centrifugaalkoppeling. Nokken-kruk
Reductieverhouding	5,11	5,11
<b>Gewicht</b>		
Gewicht zonder brandstof en vet, kg	5,8	6,0
<b>Geluidsemissie (zie opm. 1)</b>		
Geluidsvermogen, gemeten dB(A)	101	100
Geluidsvermogeniveau, gegarandeerd LWA dB(A)	104	104
<b>Geluidsniveau (zie opm. 2)</b>		
Equivalent geluidsdrukniveau bij het oor van de gebruiker, gemeten volgens EN ISO 22868, dB(A):	92	91
<b>Trillingsniveau (zie opm. 3)</b>		
Equivalent trillingsniveaus ( $a_{hv,eq}$ ) bij handvat, gemeten overeenkomstig EN ISO 22867, m/s <sup>2</sup>		
Voorste/achterste handvat:	7.7/3.2	5.6/3.3

NB: Specificaties onder voorbehoud van wijziging zonder kennisgeving.

Opm.1: Emissie van geluid naar de omgeving gemeten als geluidsvermogen ( $L_{WA}$ ) volgens EG-richtlijn 2000/14/EG. Het gerapporteerde geluidsvermogeniveau voor de machine is gemeten met de originele snijuitrusting die het hoogste niveau geeft. Het verschil tussen het gegarandeerde en het gemeten geluidsvermogen is dat het gegarandeerde geluidsvermogen ook de dispersie in het meetresultaat meeneemt alsmede variaties tussen verschillende machines van hetzelfde model, conform Richtlijn 2000/14/EG.

Opm.2: De gerapporteerde gegevens voor het equivalente geluidsdrukniveau vertonen een typische statistische spreiding (standaardafwijking) van 1 dB (A).

Opm.3: De gerapporteerde gegevens voor het equivalente trillingsniveau vertonen een typische statistische spreiding (standaardafwijking) van 1 m/s<sup>2</sup>.



## Voor een veilig gebruik

### WEES U BEWUST VAN HET VOLGENDE VOORDAT U BEGINT:

#### ! BELANGRIJK

1. DEZE MACHINE KAN ERNSTIG LETSEL VEROORZAKEN. Lees deze handleiding zorgvuldig door tot u alle veiligheids- en bedieningsinstructies goed hebt begrepen, en volg deze op. Zorg ook dat u weet hoe u de machine in een noodsituatie snel stil kunt zetten.
2. Houd deze handleiding bij de hand zodat u er later dingen in kunt opzoeken waarover u vragen hebt. Als u nog vragen hebt die in deze handleiding niet worden beantwoord, wend u dan tot de dealer bij wie u het product hebt aangeschaft.
3. Als u dit product verkoopt, uitleent, of het eigendom ervan op een andere wijze overdraagt, dient u altijd deze handleiding erbij te leveren.
4. Laat deze machine nooit gebruiken door kinderen of personen die niet in staat zijn om de aanwijzingen in deze handleiding volledig te begrijpen.

#### ! WAARSCHUWING

- Langdurige blootstelling aan lawaai kan leiden tot permanente gehoorbeschadiging. Gebruik daarom altijd goedgekeurde oorbescherming.

### BELANGRIJK

#### ! BELANGRIJK

- De machine is uitsluitend bedoeld voor het zagen van twijgen en takken.
- Gebruik nooit een machine die zo gewijzigd is dat ze niet meer overeenkomt met de oorspronkelijke specificaties.
- Gebruik de machine nooit als u moe bent, alcohol hebt gedronken of geneesmiddelen gebruikt die uw gezichtsvermogen, beoordelingsvermogen of coördinatievermogen aantasten.
- Draag altijd persoonlijke veiligheidsuitrusting. Zie de instructies in het hoofdstuk Persoonlijke veiligheidsuitrusting.
- Gebruik de machine nooit onder extreme weersomstandigheden zoals strenge vorst of in een zeer warm en/of vochtig klimaat.
- Gebruik nooit een machine die defecten vertoont. Houd u aan de in deze handleiding voorgeschreven controles, onderhoudshandelingen en service-instructies. Bepaalde onderhouds- en servicewerkzaamheden moeten uitgevoerd worden door opgeleide en gekwalificeerde specialisten. Zie de instructies in het hoofdstuk Onderhoud.
- Alle kappen en beschermkappen moeten gemonteerd zijn voordat de machine wordt gestart. Zorg dat de bougiekap en de ontstekingskabel onbeschadigd zijn om het risico van elektrische schokken te voorkomen.

#### ! WAARSCHUWING

- Het ontstekingsstelsel van deze machine produceert tijdens bedrijf een elektromagnetisch veld. Dit veld kan onder bepaalde omstandigheden leiden tot storing van pacemakers. Om het risico van ernstig of dodelijk letsel te beperken, raden wij aan dat personen met een pacemaker contact opnemen met hun arts en de fabrikant van de pacemaker voordat ze deze machine gaan bedienen.
- Defecte zaagbladen kunnen het risico van ongevallen verhogen.
- Deze machine is niet elektrisch geïsoleerd. Wanneer de machine in contact komt met of in de buurt komt van stroomvoerende leidingen kan dit leiden tot dodelijke ongelukken of ernstig persoonlijk letsel. Elektriciteit kan door een zogenaamde spanningsboog van het ene naar het andere punt geleid worden. Hoe hoger de spanning is, des te langer de weg waarover de elektriciteit geleid kan worden. Elektriciteit kan ook door takken of andere voorwerpen geleid worden, vooral als deze nat zijn. Hou altijd minimaal 10 m afstand tussen de machine en een leiding waarop spanning staat en/of voorwerpen die daarmee in contact staan. Wanneer u toch met een kortere veiligheidsafstand moet werken, moet u altijd contact opnemen met de desbetreffende energiemaatschappij om ervoor te zorgen dat de spanning uit staat voordat u uw werkzaamheden begint.

### PERSOONLIJKE VEILIGHEIDSUITRUSTING

1. Tijdens het gebruik van dit product dient u geschikte kleding en een veiligheidsuitrusting te dragen.
  - (1) Oorbeschermers
  - (2) Veiligheidsbril of gezichtsmasker
  - (3) Dikke werkhandschoenen
  - (4) Werkschoenen met antislipzool



(1) (2)

(2)

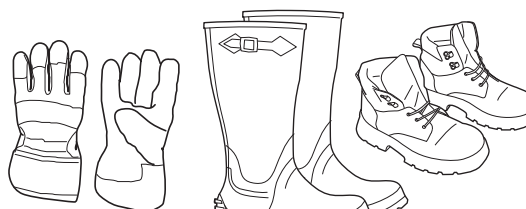

(3)

(4)

2. Het volgende moet u altijd bij u hebben:

- (1) Hulpstukken
- (2) Brandstof in een geschikte container
- (3) Reservezaagblad
- (4) Artikelen om het werkgebied mee af te zetten (touw, waarschuwingsbordjes)
- (5) Fluitje (voor signalen en noodgevallen)
- (6) Bijl of zaag (om obstakels te verwijderen)
- (7) EHBO-kit

3. Draag geen losse kleding, sieraden, korte broek of sandalen en loop niet op blote voeten. Draag niets dat kan worden gegrepen door een bewegend onderdeel van de machine. Zorg dat uw haar niet lager dan uw schouders hangt.

### WERKOMSTANDIGHEDEN

1. Start de motor nooit in een afgesloten ruimte of gebouw. Het uitlaatgas bevat gevaarlijke koolstofmonoxide.

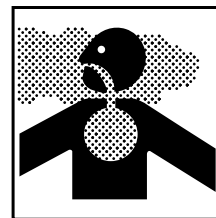

2. Gebruik het product nooit:

- a. als de grond glad is of als u geen stabiele houding kunt aannemen;
- b. 's nachts, bij zware mist, of in andere situaties waarin uw zichtveld wordt beperkt en het lastig is om het werkgebied goed in het oog te houden;
- c. bij regen, bij krachtige wind of storm, of in andere situaties waarbij de weersomstandigheden mogelijk gevaar kunnen opleveren bij het gebruik van het product.

## Voor een veilig gebruik

### WERKPLAN

1. Gebruik het product nooit terwijl u onder invloed bent van alcohol, lijdt aan uitputting of slaaptkort, lijdt aan slaperigheid als gevolg van het innemen van een geneesmiddel voor verkoudheid of op enig ander moment als uw beoordelingsvermogen mogelijk verminderd is of als u mogelijk niet in staat bent het product op correcte en veilige wijze te bedienen.
2. Las bij het opstellen van een werkschema voldoende rustpauzes in. Beperk doorlopend gebruik van het product tot perioden van circa 30 à 40 minuten en houdt tussen de werksessies door rustpauzes van 10 à 20 minuten. Probeer ook op één dag in totaal niet langer dan 2 uur met de machine te werken.

#### ⚠ WAARSCHUWING

1. **Als u de aanwijzingen betreffende werktijden en werktechnieken niet opvolgt (zie "GEBRUIK VAN HET PRODUCT"), kunt u Repetitive Stress Injury (RSI) oplopen.**  
**Als u pijn, roodheid of zwelling in de vingers of een ander lichaamsdeel ervaart, ga dan naar de dokter voordat het erger wordt.**
2. **Gebruik het product ter voorkoming van overlast in het algemeen door de week alleen tussen 8.00 en 17.00 uur en in het weekend tussen 9.00 en 17.00 uur.**

#### 📖 NB

Ga na wat de plaatselijke voorschriften betreffende geluidsoverlast en werktijden voor het product zijn en houd u daaraan.

### VOORDAT U DE MOTOR START

1. Het gebied in een straal van 15 m (50 ft) rondom degene die het product gebruikt moet als een gevaarlijke zone worden beschouwd die niemand anders mag betreden. Breng zo nodig gele waarschuwingslinten en bordjes aan rondom dit werkgebied. Als het werk door twee of meer personen tegelijk moet worden verricht, moeten de werkers voortdurend om zich heen kijken of op andere wijze vaststellen waar de anderen zich bevinden, zodat er voldoende afstand wordt gehouden ter verzekering van de veiligheid.
2. Controleer de toestand van het werkgebied ter voorkoming van ongevallen door het raken van verborgen obstakels zoals boomstronken, stenen, blikjes en glasscherven.

#### ⚠ BELANGRIJK

1. Verwijder eventuele obstakels voordat u met het werk begint.
3. Inspecteer de hele machine op los bevestigingsmateriaal en lekkage. Controleer of de snijuitrusting goed is geïnstalleerd en stevig bevestigd.

### DE MOTOR STARTEN

1. Houd omstanders, in het bijzonder kinderen, en dieren op een afstand van minimaal 15 m (50 ft) van de werklocatie. Als u wordt benaderd, onmiddellijk de motor afzetten.
2. Het product is voorzien van een centrifugaalkoppelingsmechanisme, dus de snijuitrusting komt zodra de motor is gestart in beweging als de gashendel in de startstand wordt gezet. Bij het starten van de motor plaatst u het product op de grond in een vlak gebied dat vrij is van obstakels en houdt u het stevig op zijn plaats, zodat noch het zaaggedeelte, noch de gashendel ergens tegenaan kan komen als de motor start.

#### ⚠ WAARSCHUWING

Zet de gashendel nooit in de stand voor hoog toerental wanneer u de motor start.

Start de motor nooit aan de kant van de snijuitrusting.

3. Nadat u de motor hebt gestart, controleert u of de beweging van de snijuitrusting stopt wanneer u de gashendel volledig terugzet in de beginstand. Als die nadat de gashendel volledig is teruggezet in beweging blijft, zet u de motor af en brengt u de machine naar de dichtstbijzijnde erkende Husqvarna-servicedealer voor reparatie.

### GEBRUIK VAN HET PRODUCT

#### ⚠ BELANGRIJK

Zaag alleen materialen die door de fabrikant worden geadviseerd. Gebruik de machine uitsluitend voor de in deze handleiding beschreven werkzaamheden.

1. Pak de handgrepen stevig vast met beide handen, waarbij u uw hele hand gebruikt. Zet uw voeten iets uit elkaar (iets verder dan de breedte van uw schouders), zodanig dat uw gewicht gelijkmatig is verdeeld over uw benen. Zorg dat u tijdens het werken altijd stevig en stabiel staat.
2. Houd het toerental van de motor op het niveau dat vereist is voor de zaagwerkzaamheden en voer het motortoerental nooit hoger op dan noodzakelijk.
3. Als de machine begint te schudden of trillen, zet u de motor af en controleert u de hele machine. Gebruik haar niet meer tot het probleem volledig is verholpen.
4. Houd al uw lichaamsdelen uit de buurt van de bewegende snijuitrusting en van de hete onderdelen.
5. Raak nooit de geluiddemper, bougie of andere metalen onderdelen van de motor aan terwijl de motor draait of vlak na het uitzetten van de motor. Dat kan leiden tot ernstige brandwonden en elektrische schokken.



6. Zorg dat u tijdens het werk met de machine altijd veilig en stevig staat, met name als u op een trap of ladder staat.
7. Controleer de snijuitrusting. Gebruik nooit botte, gebarsten of beschadigde messen.
8. Om brandgevaar te verminderen, dient u vuil, blad en overtollig smeermiddel enz. van de geluiddemper en motor te verwijderen.



## Voor een veilig gebruik

### ALS ER IEMAND AANKOMT

1. Wees te allen tijde alert op het voorkomen van gevaarlijke situaties. Waarschuw volwassenen dat ze dieren en kinderen uit de buurt van het werkgebied moeten houden. Wees voorzichtig als u wordt benaderd. Rondvliegend materiaal kan letsel veroorzaken.
2. Als iemand u roept of u op een andere wijze stoort bij het werken, zet dan altijd eerst de motor af voordat u zich omdraait.

### ONDERHOUD

1. Om het product in goed werkende toestand te houden, moet u met regelmatige tussenpozen de in de handleiding vermelde onderhouds- en controleprocedures uitvoeren.
2. Zorg dat u altijd de motor afzet voordat u onderhouds-, controle- of reparatiewerkzaamheden uitvoert aan de motor.

#### WAARSCHUWING

De metalen onderdelen worden direct na het afzetten van de motor erg heet.

3. Zorg bij het vervangen van de snijuitrusting of andere onderdelen en bij het verversen van de olie of smeermiddelen dat u altijd uitsluitend producten van Husqvarna gebruikt of producten die door Husqvarna zijn goedgekeurd voor gebruik met het Husqvarna-product.
4. Als een onderdeel moet worden vervangen of een onderhouds- of reparatiewerkzaamheid moet worden uitgevoerd en dit wordt niet in deze handleiding beschreven, wend u zich tot een vertegenwoordiger van de dichtstbijzijnde door Husqvarna erkende servicedealer voor bijstand.
5. Gebruik uitsluitend accessoires en hulpstukken die zijn voorzien van het Husqvarna-merk en die voor de specifieke machine worden aanbevolen.
6. Haal het product onder geen beding ooit uit elkaar en breng er geen wijzigingen in aan. Dit kan ertoe leiden dat het product tijdens het gebruik beschadigd raakt of dat het product niet meer goed werkt.

### BRANDSTOF HANTEREN

1. De motor van het Husqvarna-product is ontworpen om te werken op een brandstofmengsel dat zeer brandgevaarlijke benzine bevat. Brandstofcontainers nooit bewaren en de tank van de machine nooit vullen in de buurt van een verwarmingsketel, fornuis, kachel, elektrische vonken, lasvonken of een andere warmte- of ontstekingsbron waardoor de brandstof zou kunnen ontbranden.



2. Nooit roken tijdens het gebruik van de machine of het vullen van de brandstoftank.
3. Als u de tank gaat vullen, altijd eerst de motor afzetten en hem laten afkoelen. Kijk goed om u heen of er geen vonken of open vuur in de omgeving zijn voordat u de tank gaat vullen.
4. Veeg gemorste brandstof volledig op met een droge doek als u tijdens het vullen van de tank brandstof morst.
5. Na het vullen van de tank draait u de brandstofdop stevig vast op de brandstoftank en verwijdert u de machine vervolgens minimaal 3 m van de plaats waar u de tank hebt gevuld voordat u de motor start.
6. Zorg dat u geen brandstofdamp inademt: dat is schadelijk voor de gezondheid.

### VERVOER

1. Als u het product met de hand vervoert, dekt u zo nodig het snijgedeelte af, tilt u het product op en let u bij het dragen goed op het zaagblad.
2. Vervoer het product nooit met een voertuig over lange afstand op een hobbelige weg zonder eerst alle brandstof uit de brandstoftank te verwijderen. Anders kan er tijdens het vervoer brandstof uit de tank lekken.

## Brandstof

### ⚠ WAARSCHUWING

- Benzine is zeer brandgevaarlijk. Niet roken in de buurt van brandstof en vlammen en vonken uit de buurt houden. Zorg dat u de motor afzet en laat afkoelen voordat u de brandstoftank gaat vullen. Vul de brandstof bij op een open plek in de buitenlucht en loop minimaal 3 m (10 ft) weg van de plaats waar u de tank hebt gevuld voordat u de motor start.



- De motoren van Husqvarna worden gesmeerd met olie die speciaal is samengesteld voor gebruik in luchtgekoelde tweetaktbenzinemotoren. Als er bij u geen olie van Husqvarna verkrijgbaar is, gebruik dan een kwaliteitsolie met toegevoegde antioxidant waarvan op het etiket specifiek is aangegeven dat hij geschikt is voor luchtgekoelde tweetaktmotoren. (OLIE VAN KLASSE JASO FC of ISO EGC)
- Gebruik geen BIA- of TCW-oliemengsel (voor watergekoelde tweetaktmotoren).

### AANBEVOLEN MENGVERHOUDING

BENZINE 50:OLIE 1

MENGTABEL 50:1

BENZINE gal.	1	2	3	4	5
TWEETAKTOLIE fl.oz	2.6	5.2	7.8	10.4	13
BENZINE liter	1	2	3	4	5
TWEETAKTOLIE ml	20	40	60	80	100

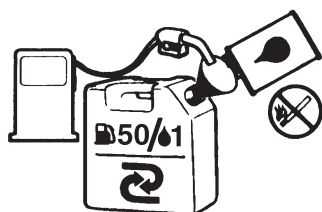

- De uitlaatemissies worden geregeld door de elementaire motorparameters en -componenten (zoals de carburateur, ontstekingsafstelling en in-/uitlaatafstelling) zonder toevoeging van significante onderdelen of injectie van inerte stoffen tijdens de ontbranding.
- Deze motoren zijn gecertificeerd om op loodvrije benzine te werken.
- Gebruik benzine met een octaangetal van minimaal 89 RON (VS/Canada: 87AL)
- Als u benzine met een lager dan voorgeschreven octaangetal gebruikt, bestaat het gevaar dat de temperatuur van de motor oploopt en dat zich vervolgens problemen gaan voordoen, zoals vastbranden van zuigers.
- Loodvrije benzine wordt aanbevolen ter vermindering van de luchtverontreiniging met het oog op uw eigen gezondheid en die van het milieu.
- Gebruik van benzine of olie van slechte kwaliteit kan leiden tot beschadiging van keerringen, brandstofleidingen en de brandstoftank van de motor.

### BRANDSTOF MENGEN

#### ① BELANGRIJK

Goed schudden is van groot belang.

1. Meet de te mengen hoeveelheid benzine en olie af.
2. Doe een deel van de benzine in een schone, goedgekeurde brandstofcontainer.
3. Doe alle olie erbij en schud goed door elkaar.
4. Doe de rest van de benzine erbij en schud nogmaals minimaal een minuut. Sommige oliesoorten laten zich lastig mengen vanwege de bestanddelen van de olie. Daarom moet zeer goed worden geschud met het oog op de levensduur van de motor. Als u niet voldoende schudt, bestaat het gevaar dat de zuigers voortijdig vastbranden vanwege een olietekort in het mengsel.
5. Markeer de container duidelijk, zodat hij niet wordt verwisseld met andere containers.
6. Geef buiten op de container de inhoud aan met het oog op een gemakkelijke identificatie.

### DE BRANDSTOFTANK VULLEN

1. Draai de brandstofdop los en verwijder hem. Houd de dop en de tankopening schoon.
2. Vul de brandstoftank tot 80% van het volledige volume.
3. Draai de brandstofdop stevig dicht en veeg eventuele gemorste brandstof op.

#### ⚠ WAARSCHUWING

1. Vul de tank op een open plek.
2. Loop minimaal 3 meter (10 foot) weg van de plek waar u de tank hebt gevuld voordat u de motor start.
3. Zet de motor af voordat u de tank gaat vullen. Schud het benzinemengsel nogmaals goed in de container voordat u de tank vult.

#### TEN BEHOEVE VAN DE LEVENSDUUR VAN DE MOTOR:

1. **GEBRUIK GEEN BRANDSTOF ZONDER OLIE (PURE BENZINE)** - Hierdoor raken de inwendige motoronderdelen al snel ernstig beschadigd.
2. **GEBRUIK GEEN ALCOHOLHOUDENDE BENZINE** - Hierdoor kunnen de rubberen en/of plastic onderdelen worden aangetast en de smering van de motor verstoord.
3. **GEBRUIK GEEN OLIE BESTEMD VOOR VIERTAKTMOTOREN** - Dit kan leiden tot vervuiling van de bougie, verstopping van de uitlaatopening en vastlopen van de zuigerveer.
4. Door brandstofmengsels die een maand of langer niet gebruikt zijn, kan de carburateur verstopt raken en de correcte werking van de motor worden aangetast.
5. Als u het product voor langere tijd gaat opbergen, leegt u eerst de brandstoftank en reinigt u die vervolgens. Daarna start u de motor, zodat al het brandstofmengsel uit de carburateur wordt verwijderd.
6. Als u de gebruikte brandstofmengselcontainer wilt wegwerpen, dient u die bij een bevoegd verwerkingscentrum in te leveren.

#### 📖 NB

Aangaande de details van de kwaliteitswaarborging leest u zorgvuldig de beschrijving in de Beperkte garantie. Verder worden normale slijtage en wijzigingen in het product die geen invloed hebben op de werking niet door de garantie gedekt. Wees u er ook van bewust dat als u zich niet houdt aan het in de handleiding beschreven gebruik en de voorschriften voor het benzinemengsel, de garantie mogelijk komt te vervallen.

## Bediening

### MOTOR STARTEN

1. Vul de brandstoftank en draai de dop stevig aan.
2. Laat de machine op een vlakke, stevige ondergrond rusten. Houd de zaagkop van de grond af en uit de buurt van objecten in de omgeving, want hij komt bij het starten van de motor meteen in beweging.
3. Druk meerdere malen op de primer tot de brandstof begint over te lopen in de doorzichtige buis.

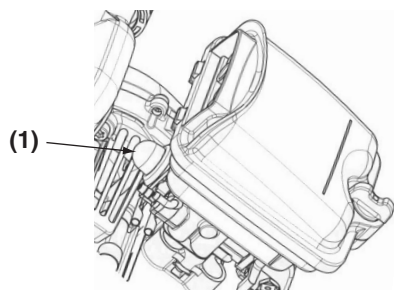

(1) Primer

4. Als de motor koel is, zet u de chokehendel in de gesloten stand.

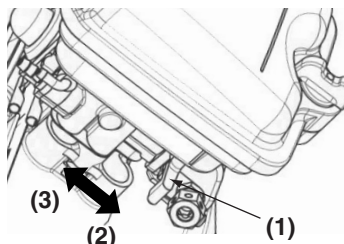

(1) Chokehendel  
(2) Gesloten  
(3) Open

5. Zet de ontstekingschakelaar in de stand "RUN". Laat de gashendel los en ga na of hij volledig terugveert.

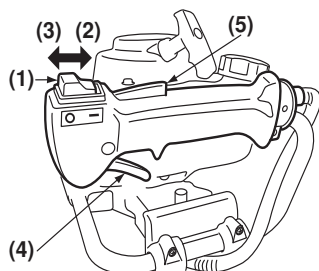

(1) Ontstekingschakelaar  
(2) RUN  
(3) STOP  
(4) Gashendel  
(5) Gashendelvergendeling

6. Terwijl u de machine stevig vasthoudt, trekt u het startkoord snel uit tot de motor aanslaat.

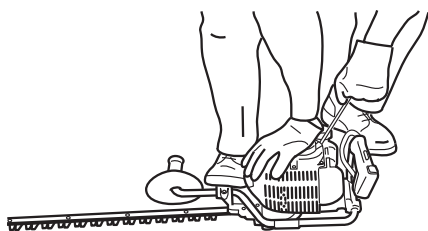

#### ! BELANGRIJK

- Trek het koord niet volledig uit en laat het niet terugschieten door de knop los te laten. Dit kan leiden tot defecten in de starter.
7. Zet de chokehendel in de open stand. Trek het startkoord snel uit om de motor weer te starten.
  8. Laat de motor enkele minuten warmdraaien voordat u met het werk begint.

#### NB

1. Als u de motor direct na het afzetten weer gaat starten, laat u de choke openstaan.
2. Overmatig choken kan ertoe leiden dat de motor moeilijk start als gevolg van een teveel aan brandstof. Als de motor na meerdere pogingen nog steeds niet is gestart, opent u de choke en trekt u nogmaals aan het koord, of verwijdert u de bougie om die af te drogen.

### MOTOR AFZETTEN

1. Laat de gashendel los en laat de motor een halve minuut draaien.
2. Zet de ontstekingschakelaar in de stand "STOP". Behalve in noodgevallen de motor niet afzetten terwijl u aan de gashendel trekt.

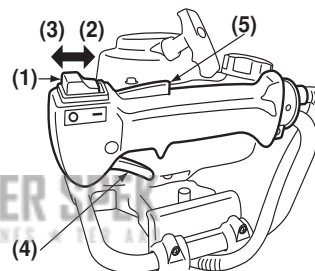

(1) Ontstekingschakelaar  
(2) RUN  
(3) STOP  
(4) Gashendel  
(5) Gashendelvergendeling

#### ! BELANGRIJK

Als de motor niet stopt als u de ontstekingschakelaar in de stop-stand zet, sluit u de chokehendel en zet u vervolgens de motor af.

#### NB

Laat de machine in dat geval repareren door de dichtstbijzijnde servicedealer.

### DE MOTOR INWERKEN

Gebruik de heggenschaar tijdens de eerste 20 bedrijfsuren niet lang achter elkaar op vol vermogen.

## Bediening

### STATIONAIR TOERENTAL AFSTELLEN

- Voordat u de carburateur gaat afstellen reinigt u het luchtfilter en laat u de motor warmdraaien.

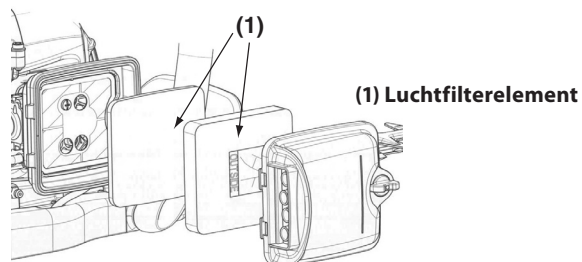

- De stationairschroef moet zo worden afgesteld dat er een goede veiligheidsmarge bestaat tussen stationair draaien en het pakken van de koppeling.

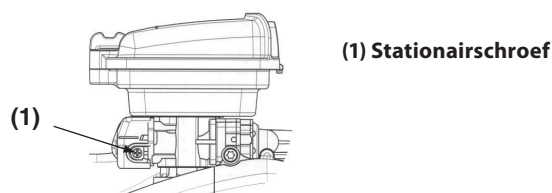

#### ⚠ WAARSCHUWING

Als de motor stationair draait (3000 tpm), mag het zaagblad niet bewegen. Wij raden aan om eventuele afstellingen aan de carburateur te laten uitvoeren door de dealer of een erkende monteur.

- Weersomstandigheden en de hoogte boven zeeniveau kunnen de werking van de carburateur beïnvloeden.

#### ⚠ WAARSCHUWING

- Laat niemand in de buurt van de heggenschaar komen terwijl u aan het werk bent of terwijl u de carburateur aan het afstellen bent.

### HEGGENSNOEITECHNIEK

Snoei eerst de zijkanten van de heg en daarna de bovenkant.

#### Verticaal snoeien:

- Met de heggenschaar met enkelzijdig zaagblad, model 226HS75S/226HS99S, moet u altijd werken met bewegingen van beneden naar boven.

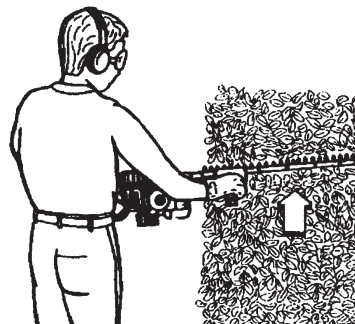

#### Horizontaal snoeien:

- Voor het beste snoeieresultaat houdt u het zaagblad in een lichte hoek (5 à 10°) in de snoeirichting.

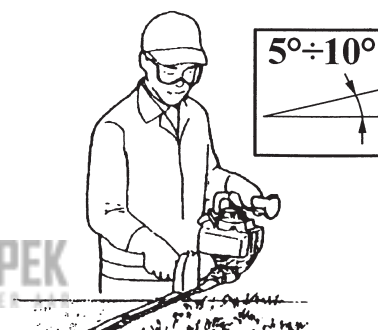

- Werk langzaam, met name bij een dikke heg.
- Gebruik geen hoger toerental dan nodig is voor het werk. Een te hoog toerental is onnodig.
- Zaag geen dikke takken door, want daardoor worden de zaagbladen beschadigd en de levensduur van de aandrijfsystemen verkort.
- Houd uw lichaam altijd aan de carburateurzijde van de heggenschaar, nooit aan de geluiddemperzijde.
- Als een nieuwe machine voor het eerst in gebruik wordt genomen, kan er de eerste minuten vet uit de tandwielkast lopen. Aangezien dit overtollig vet is, is het geen reden tot zorg. U kunt het gewoon voor het volgende gebruik afvegen nadat de motor is afgezet.
- Denk er altijd aan dat de PUNT van het zaagblad het werk doet. U krijgt beter resultaat als u het zaagblad niet te diep het snoeigebied in steekt. Laat de machine in haar eigen tempo werken.
- Mocht er tijdens de werkzaamheden iets tussen de messen vast komen zitten, moet de motor uitgezet worden en moeten de messen helemaal gestopt zijn voordat ze worden schoongemaakt. Haal de bougiekabel van de bougie.
- Wanneer de motor loopt, mag u de machine alleen neerzetten als u er een wakend oogje kunt op houden.

## Onderhoud

Onderhoud, vervanging of reparatie van de emissieregelinrichting en -systemen kan worden uitgevoerd door elk bedrijf en elke zelfstandige reparateur voor niet in voertuigen gebruikte motoren.

### ■ ONDERHOUDSTABEL

	Systeem/componenten	Procedure	Vóór het gebruik	Elke 25 uur daarna	Elke 50 uur daarna	Elke 100 uur daarna	Opmerking
MOTOR	gelekte, gemorste brandstof	wegvegen	✓				
	brandstoftank, luchtfilter, brandstoffilter	inspecteren/reinigen	✓	✓			zo nodig vervangen
	stationairstelschroef	zie Stationair toerental afstellen	✓				zo nodig carburateur vervangen
	bougie	reinigen en afstand elektroden afstellen			✓		Afstand: 0,6 à 0,7 mm zo nodig vervangen
	koelluchtinlaat	reinigen		✓			
HEGGENSCHAAR	gashendel, ontstekingsschakelaar	werking controleren	✓				
	snijonderdelen	reinigen	✓				
	tandwielkast	smeren			✓		
	schroeven/moeren/bouten	aanhalen/vervangen	✓			✓	geen stelschroeven
	vuilfilter	niet vergeten aan te brengen	✓				

### ⚠ WAARSCHUWING

Zet de motor af en laat hem afkoelen voordat u werkzaamheden aan de machine verricht. Aanraking van de bewegende zaagkop of een hete geluiddemper kan leiden tot persoonlijk letsel.

### LUCHTFILTER

- Als het luchtfilter verstopt raakt, lopen de prestaties van de motor terug. Controleer het filterelement en reinig het zo nodig in warm zeepsop. Laat het volledig drogen voordat u het weer aanbrengt. Als het element beschadigd of gekrompen is, vervangt u het.

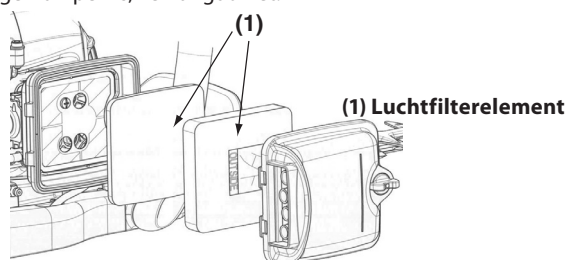

### ! BELANGRIJK

- De twee filterelementen aanbrengen
  - Breng eerst het dunne element aan.
  - Breng het dikke element aan met het stempel aan de buitenkant.

### BRANDSTOFFILTER

- Als de brandstoftoevoer van de motor terugloopt, controleert u de brandstofdop en het brandstoffilter op verstopping.

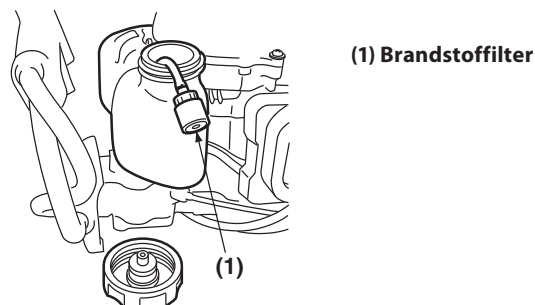

### BOUGIE

- Niet starten en overslaan van de motor wordt vaak veroorzaakt door een vervuilde bougie. Reinig de bougie en controleer of de afstand tussen de elektroden binnen het voorgeschreven bereik valt. Als de bougie moet worden vervangen, het door Husqvarna voorgeschreven type gebruiken.

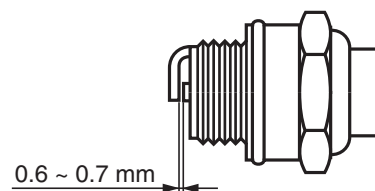

- VERVANGINGSBOUGIE: NGK CMR7H OF CHAMPION RZ7C.

### ! BELANGRIJK

- Bij gebruik van een andere dan de voorgeschreven bougies kan het gebeuren dat de motor niet naar behoren werkt of oververhit en beschadigd raakt.
- Voor het installeren van de bougie draait u hem eerst vingervast aan en haalt u hem vervolgens nog een kwartslag aan met een dopsleutel.

AANHAALMOMENT: 9,8 à 13,7 Nm

## Onderhoud

### KOELLUCHTINLAAT

#### ⚠ WAARSCHUWING

- Raak de cilinder, geluiddemper en bougies direct na het afzetten van de motor nooit aan met de blote handen. De motor kan tijdens bedrijf zeer heet worden en aanraken kan resulteren in ernstige brandwonden.
- Reinig de cilinderlamellen met perslucht of een borstel.



#### ⚠ BELANGRIJK

Als zich vuil afzet rond de koelluchtinlaat of tussen de cilinderlamellen en daar een verstopping veroorzaakt, kan de motor oververhit raken, waardoor mechanische defecten kunnen ontstaan in de heggenschaar.

### ZAAGBLADEN

Verwijder hars en plantenresten van de zaagbladen met schoonmaakmiddel 531 00 75-13 (UL22) voor en na het gebruik van de machine.

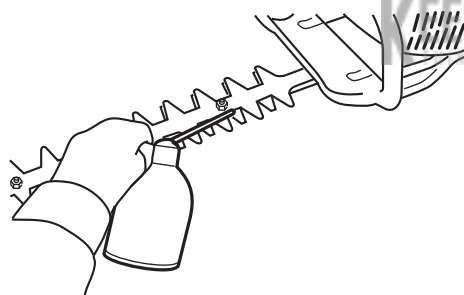

#### ⚠ WAARSCHUWING

- Controleer of de zaagbladbouten goed zijn aangehaald.
- De zaagbladconstructie is zo ontworpen dat automatisch wordt gecompenseerd voor eventuele speling tussen de zaagbladen.

Controleer de snijranden en werk ze bij met een platte vijl.

Punt:

1. Houd de uitstekende hoek scherp.
2. Rond de voet van de snijrand af.
3. Gebruik bij een slijpmachine geen water.

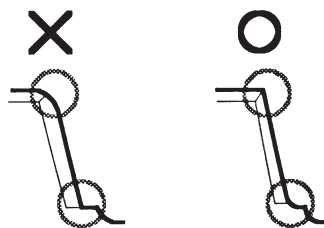

### SLIJPEN

Houd de vijl of slijpsteen altijd in een hoek van 45° ten opzichte van het blad en:

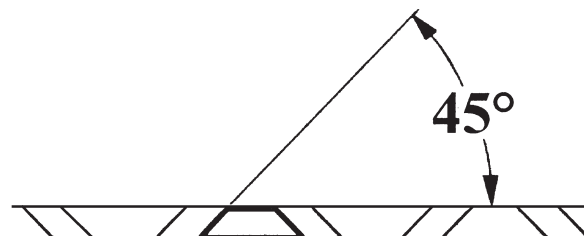

- Slijp altijd in de richting van de snijrand.
  - NB: een vijl slijpt slechts in één richting; licht de vijl op van het blad als u terugkeert om aan een nieuwe slag te beginnen.
  - Verwijder alle bramen van de rand van het blad met een afgeronde handslijpsteen.
  - Verwijder zo min mogelijk materiaal.
  - Voordat u de geslepen zaagbladen weer aanbrengt, verwijdert u het vijlsel en smeert u het blad met vet.
- Probeer een beschadigd blad niet te slijpen; vervang het of breng het naar een servicedealer.



## Onderhoud

### GASHENDELVERGREDELING

- Staak het gebruik als de veiligheidsvergrendeling defect is.
- De veiligheidsvergrendeling zorgt dat het toerental niet onbedoeld kan worden verhoogd. De veiligheidsvergrendeling moet worden ingedrukt om de gashendel hoger te zetten.

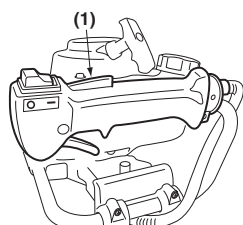

(1) Gashendelvergrendeling

1. Ga na of de gashendel niet beweegt als u de veiligheidsvergrendeling niet indrukt.
  2. Ga na of de gashendel beweegt als u hem vastpakt of loslaat terwijl u de veiligheidsvergrendeling indrukt.
  3. Controleer of de veiligheidsvergrendeling terugkeert naar de beginstand wanneer u uw hand van de veiligheidsvergrendeling afneemt.
- Als u bij de bovenstaande controles defecten aantreft, wend u zich tot de dichtstbijzijnde servicedealer voor reparatie.

### GELUIDDEMPER

#### ⚠ WAARSCHUWING

- Inspecteer de geluiddemper regelmatig op los bevestigingsmateriaal, schade en corrosie. Als er tekenen van lekkage in de uitlaat zijn, staakt u onmiddellijk het gebruik van de machine en laat u haar repareren.
- Als u dat niet doet, kan de motor in de brand vliegen.

### REDUCTIETANDWIELKAST

Vul de tandwielkast om de 50 bedrijfsuren bij. Gebruik een vetpomp. Blijf vet toevoeren tot het bij de onderkant van de zaagbladen naar buiten begint te komen.

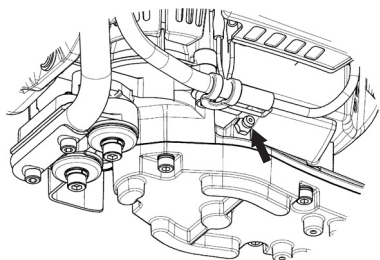

**KEES VAN DER SPEK**  
TUIN EN PARKMACHINES \* TER AAR

- Smeerpunt: A-type

### ANTITRILLINGSSYSTEEM

Vervorming of beschadiging van het antitrillingssysteem kan leiden tot defecten zoals rammelen of uitvallen van de motor en/of het zaagblad.

- Controleer of de trillingsdempingselementen niet beschadigd zijn.

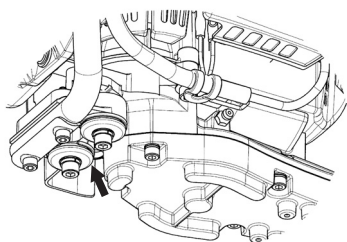

## Opslag

1. Smeer de zaagbladstangen ter voorkoming van roest met een speciaal vet, stuknr. 531 00 75-12 (UL 21), als ze langere tijd gaan worden opgeborgen.
2. Leeg de brandstoftank en breng de dop weer aan. Tap de brandstof af in een goedgekeurd reservoir buitenshuis en op geruime afstand van open vuur.
3. Verwijder de bougie, giet een klein beetje olie in de cilinder.
4. Laat de krukas enkele malen draaien door aan het startkoord te trekken, zodat de olie verdeeld wordt. Breng de bougie weer aan.
5. Wikkel de motor in plastic.
6. Berg de heggenschaar binnen op, op een droge, stofvrije plaats, buiten bereik van kinderen, bij voorkeur niet rechtstreeks op de vloer en uit de buurt van warmtebronnen.
7. De transportbescherming moet altijd op de snijtrusting geplaatst worden als de machine niet wordt gebruikt.

## Afvoer

Houd u bij het afvoeren van de machine dan wel de brandstof of olie voor de machine aan de plaatselijke voorschriften.

## Probleemoplossingsgids

### Geval 1. Motor start niet

CONTROLEER	VERMOEDELIJKE OORZAKEN	OPLOSSING
brandstoftank	→ onjuiste brandstof	→ legen en vullen met juiste brandstof
brandstoffilter	→ brandstoffilter is verstopt	→ reinigen
carbureurstelschroef	→ buiten normaal bereik	→ afstellen in normaal bereik
ontsteking (geen vonk)	→ bougie is vuil/nat	→ reinigen/drogen
	→ elektrodenafstand is incorrect	→ corrigeren (afstand: 0,6 - 0,7 mm)
bougie	→ los	→ weer aandraaien

### Geval 2. Motor start, maar blijft niet draaien/laat zich lastig opnieuw starten

CONTROLEER	VERMOEDELIJKE OORZAKEN	OPLOSSING
brandstoftank	→ onjuiste of te oude brandstof	→ legen en vullen met juiste brandstof
carbureurstelschroef	→ buiten normaal bereik	→ afstellen in normaal bereik
luchtreiniger	→ verstopt door stof	→ wassen

Als de machine nader onderhoud nodig lijkt te hebben, wend u zich tot onze servicewerkplaats bij u in de buurt.