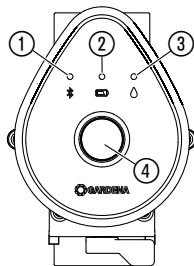
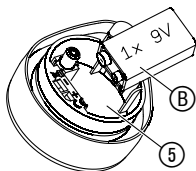
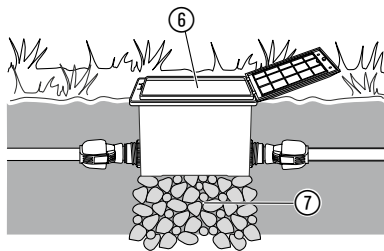
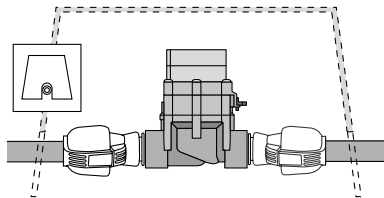

KEES VAN DER GREK
TUIN EN PARKMACHINEN

NL **Gebruiksaanwijzing**
Beregeningsventiel 9 V Bluetooth®

Art. 1285

F1**I1****I2****I3****I4**

KEES VAN DER SPEK
TUIN EN PARKMEESTERS * TER AAR

15

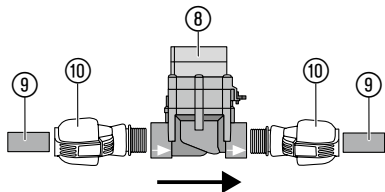

16

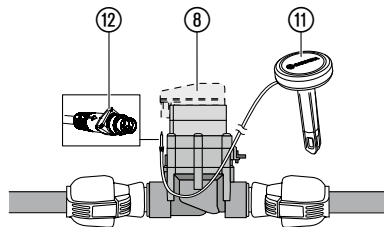

17

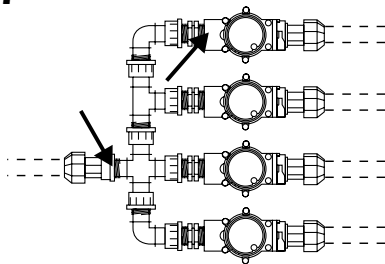

01

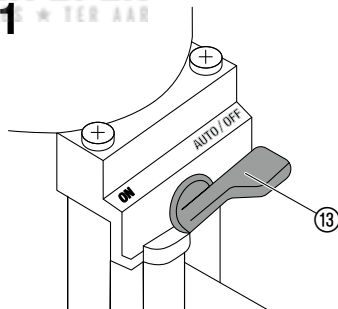

GARDENA Beregeningsventiel 9 V Bluetooth®

1. VEILIGHEID	4	een bevoegde persoon. Kinderen moeten onder toezicht staan, om ervoor te zorgen dat ze niet met het product spelen. Gebruik het product nooit wanneer u moe of ziek bent of wanneer u onder invloed bent van alcohol, drugs of geneesmiddelen.
2. WERKING	6	
3. INGEBRUIKNAME	6	
4. BEDIENING	8	
5. ONDERHOUD	9	
6. OPBERGEN	9	Gebruik volgens de voorschriften:
7. STORINGEN VERHELPEN	11	Het GARDENA Beregeningsventiel is uitsluitend bedoeld voor gebruik buitenshuis voor de volautomatische besturing van afzonderlijke onderdelen van besproeiingsinstallaties.
8. TECHNISCHE GEGEVENS	12	Het opdelen van de gehele installatie in afzonderlijke besproeiingslijnen is praktisch, wanneer afzonderlijke zones met planten verschillende behoeften aan water hebben of wanneer er onvoldoende water beschikbaar is voor de werking van de gehele installatie. Het beregeningsventiel wordt bijvoorbeeld ondergronds vóór de besproeiingsinstallatie (bijv. verzonken sproeier; Micro-Drip-System) geïnstalleerd.
9. TOEBEHOREN	13	Het Beregeningsventiel Bluetooth® art. 1285 maakt samen met de Bluetooth®-app deel uit van een besproeiingssysteem.
10. SERVICE/GARANTIE	13	

Vertaling van de originele instructies.



Uit veiligheidsoverwegingen mogen kinderen en jongeren onder de 16 jaar evenals personen die niet met deze gebruiksaanwijzing vertrouwd zijn, dit product niet gebruiken. Personen met een lichamelijke of geestelijke beperking mogen dit product alleen gebruiken als ze onder toezicht staan van of geïnstrueerd worden door

1. VEILIGHEID

BELANGRIJK!

Lees de gebruiksaanwijzing zorgvuldig en bewaar deze om later nog eens te kunnen nalezen.

Accu:

Om redenen van gebruiksveiligheid mag alleen een 9 V-alkali-mangaan-accu (alkaline) type IEC 6LR61 worden gebruikt!

**LET OP!**

Er mogen geen oplaadbare batterijen worden gebruikt, omdat de gebruiksduur van 1 jaar anders niet kan worden gewaarborgd!

Om bij langere afwezigheid een uitval van de besproeiingsbesturing door een zwakke batterij te voorkomen, moet de batterij worden vervangen wanneer het batterijsymbool geel brandt.

Controleer de batterijen regelmatig op beschadigingen.

Gebruik geen beschadigde batterijen.

Houd kinderen uit de buurt van beschadigde batterijen.

Ingebruikname:

Verstopping van het beregeningsventiel:

→ Bij vuilhoudend water moet een GARDENA centraal filter art. 1510 vóór de installatie worden geïnstalleerd.

Waterdruk van de besproeiingsinstallatie:

Omdat de werking van de besproeiingsinstallatie afhankelijk is van de betreffende waterdruk, dient u erop te letten dat de besproeiingstijden van de afzonderlijke besproeiingslijnen elkaar niet overlappen, resp. dat de door u aangelegde besproeiingslijnen voldoende waterdruk hebben en van voldoende water worden voorzien. Neem daarvoor de planningsinstructies in de GARDENA brochure "Automatische besproeiing" in acht.

**LET OP!**

Wanneer de besturingsmodule er bij een geopend ventiel afgetrokken wordt, blijft het ventiel net zolang geopend, totdat de besturingsmodule er weer wordt opgestoken.

**GEVAAR! Hartstilstand!**

Dit product genereert tijdens de werking een elektromagnetisch veld. Dit veld kan onder bepaalde omstandigheden invloed hebben op de werkwijze van actieve of passieve medische implantaten.

Om het gevaar van situaties die kunnen leiden tot ernstige of dodelijke verwondingen uit te sluiten, dienen personen met een medisch implantaat hun arts en de fabrikant van het implantaat te raadplegen alvorens dit product te gebruiken.

**GEVAAR! Verstikkingsgevaar!**

Kleinere onderdelen kunnen gemakkelijk worden ingeslikt. De polyzak vormt een verstikkingsgevaar voor kleine kinderen. Houd kleine kinderen tijdens de montage uit de buurt.

2. WERKING

Beregeningsventiel:

Het **GARDENA Beregeningsventiel 9 V Bluetooth®** wordt via de **GARDENA Bluetooth®-app** geconfigureerd en bestaat uit een ventiel en een besturingsmodule.

Het beregeningsventiel voert de besproeiing automatisch uit volgens het ingestelde programma en kan dus ook tijdens de vakantie worden gebruikt.

Bedieningselementen/aanduidingen [afb. F1]:

① **Connection-LED:**

Blauw knipperend gedurende 3 min.:

Tijdens het verbinden

Blauw brandend gedurende 10 sec.:

Met succes verbonden

② **LED batterij-aanduiding:**

Groen brandend: Capaciteit tot max. 1 jaar

Geel brandend: Capaciteit min. 4 weken

Rood knipperend: Capaciteit max. 4 weken

Rood brandend: Batterij leeg, ventiel wordt niet meer geopend. Een geopend ventiel wordt veilig gesloten.

De batterij-aanduiding wordt door het vervangen van de batterij teruggezet.

③ **LED actieve besproeiing:**

Groen brandend gedurende 10 seconden.

④ **Handm. knop:**

Door de **handm. knop** in te drukken, wordt de statusopvraag geactiveerd en de batterijtoestand gedurende 10 sec. weergegeven. Nogmaals indrukken activeert de handmatige besproeiing.

3. INGEBRUIKNAME

Bediening via de GARDENA Bluetooth®-app:

Met de gratis **GARDENA Bluetooth®-app** kunt u het **GARDENA Beregeningsventiel Bluetooth®** op elk moment besturen. Deze kan via de Apple App Store of de Google Play Store worden gedownload.

Instellingen van het beregeningsventiel:

- Volgens tijdschema in de Bluetooth®-app: besproeiingsstart, -duur, -dagen
- Al naargelang nodig in de Bluetooth®-app: starten en beëindigen
- Al naargelang nodig op het beregeningsventiel: starten en beëindigen

Batterij plaatsen [afb. I1]:

De batterij is niet bij de leveringsomvang inbegrepen.

De gebruiksduur bedraagt ca. 1 jaar. Afhankelijk van de buitentemperatuur en de frequentie van de verzendingen kan de gebruiksduur variëren.

1. Trek de besturingsmodule van het ventiel af.
2. Plaats de batterij ⑥ in het batterijvak ⑤.
(Let daarbij op de polariteit +/-.)
De Connection-LED knippert.
3. Druk de besturingsmodule weer op het ventiel.

Ventielomhulling installeren [afb. I2/I3/I4]:

Wanneer het beregeningsventiel ondergronds wordt geïnstalleerd, moet het in een stevige en stabiele ventielomhulling ⑥ (ventielbox/ventielschacht) worden ingebouwd.

Bijv. GARDENA art. 1254 / 1255 / 1290 / 1292.

1. Maak een installatieschema. Meer informatie vindt u in de GARDENA brochure "Automatische besproeiing".
2. Bij ondergrondse installatie: plaats een laag grof grind ⑦ onder de ventielomhulling ⑥ voor drainage.
3. Plaats de bovenkant van de ventielomhulling op gelijk niveau met de grasnerf.
Zo zijn beschadigingen tijdens het grasmaaien uitgesloten.

Hoe u de beregeningsventielen in de GARDENA ventielboxen V1 en V3 moet monteren, vindt u in de desbetreffende gebruiksaanwijzing.

Montage van het beregeningsventiel zonder ventielbox [afb. I5]:

LET OP! Doorstroomrichting!

→ **Let voor het functioneren volgens de voorschriften bij het monteren van het beregeningsventiel ⑧ op de doorstroomrichting (pijlen).**

1. Dicht de schroefverbindingen af met **GARDENA PTFE-afdichttape art. 7219.**

GARDENA aanvoerbuizen ⑨ (2700/2701/2718) of buizen/slangen van een andere fabrikant aansluiten:

2. Schroef het **GARDENA verbindingstuk ⑩ art. 2763** in het beregeningsventiel ⑧.
3. Sluit de **GARDENA aanvoerbuizen ⑨** of buizen/slangen van een andere fabrikant (25 mm) aan.

Bodemvochtigheidssensor (optioneel) aansluiten [afb. I6]:

Behalve de tijdsafhankelijke besturing bestaat er ook een mogelijkheid rekening te houden met de vochtigheid van de bodem.

Wanneer de bodem voldoende vochtig is, wordt de besproeiing afgebroken of overgeslagen.

1. Plaats de bodemvochtigheidssensor ⑪ in de besproeiingszone.
2. Steek de stekker ⑫ in de sensoraansluiting van de besturingsmodule ⑧.

Traditionele installatie [afb. I7]:

Bij gebruik van **art. 2750/2751/2752/2753/2755** moeten de met een pijl gekenmerkte plaatsen met tape (bijv. **art. 7219**) worden afgedicht.

4. BEDIENING

Ventielbesturing instellen [afb. O1]:**Volautomatische besturing:**

Tijdgestuurde besproeiing met de **GARDENA Bluetooth®-app**.

Een automatisch geopend ventiel kan via de **handm. knop** op het ventiel of in de app handmatig worden gesloten.

→ Zet de keuzehendel ⑬ op **AUTO/OFF**.

Handmatige besturing:

Permanente, van de tijdbesturing onafhankelijke waterdoorstroming.

→ Zet de keuzehendel ⑬ op **ON**.

Naar de fabriekstoestand terugzetten [afb. F1/I1]:

De besturingsmodule 9 V Bluetooth® wordt naar de fabriekstoestand teruggezet.

1. Verwijder de batterij ⑧.
2. Houd de **handm. knop** ④ ingedrukt en plaats de batterij ⑧ in het batterijvak ⑤.
(Let daarbij op de polariteit +/-.)
3. Houd de **handm. knop** ④ nogmaals 10 seconden lang ingedrukt.

Na ca. 10 seconden wordt de fabriekstoestand weer tot stand gebracht en de Connection-LED knippert.

5. ONDERHOUD

Beregeningsventiel reinigen:



GEVAAR! Lichamelijk letsel!

Verwondingsgevaar en risico op beschadiging van het product.

→ Maak het product niet schoon met water of met een waterstraal (in het bijzonder niet onder hoge druk).

→ Reinig niet met chemicaliën, inclusief benzine of oplosmiddelen. Sommige stoffen kunnen belangrijke kunststof onderdelen beschadigen.

→ Reinig het beregeningsventiel met een zachte, vochtige doek.

6. OPBERGEN

Buitenbedrijfstelling:

Het product moet voor kinderen ontoegankelijk worden bewaard.

Het beregeningsventiel is bedoeld voor gebruik buitenshuis en is slechts beperkt vorstbestendig. Absolute vorstbestendigheid bereikt u door de ventielen te demonteren alvorens het gaat vriezen. Als alternatief kan het buis-/ slangleidingsysteem vóór en na het beregeningsventiel worden leeggemaakt.

1. Verwijder de batterij om deze te ontzien (zie 3. INGEBRUIKNAME).
2. Berg het beregeningsventiel op een droge, afgesloten en vorstvrije plaats op.

Slangen-/ buizenstelsel leegmaken:

Slangen-/ buizenstelsel VOOR het ventiel leegmaken:

1. Sluit de waterkraan en maak de verbindingsslang tussen waterkraan en **GARDENA aansluitdoos art. 2722/2795** los.
Zo kan er lucht in stromen.
2. Schakel de watertoevoer bij rechtstreekse aansluiting van de besproeiingsinstallatie op het huiswatermet uit en open de aftapkraan in de huiswaterleiding.
3. Zet de keuzehendel **Ⓜ** van alle ventielen op de stand **ON**.
4. Open bij gebruik van de GARDENA ventielbox V3 de geïntegreerde afwateringsdop.

Slangen-/buizenstelsel NA het ventiel leegmaken:

Voorwaarde: Het ontwateringsventiel is lager of even laag als het beregeningsventiel ingebouwd.

- Installeer het **GARDENA ontwateringsventiel art. 2760** direct na het ventiel.
De installatie wordt automatisch geleegd via het GARDENA ontwateringsventiel.

**LET OP!**

Wanneer aan geen van beide voorwaarden wordt voldaan, moet het desbetreffende ventiel worden gedemonteerd en vorstvrij worden opgeborgen.

Afvoeren:

(conform RL2012/19/EU)



Het product mag niet met het normale huishoudelijke afval worden afgevoerd. Het moet volgens de geldende lokale milieuvorschriften worden afgevoerd.

BELANGRIJK!

- Voer het product via uw plaatselijke recyclingverzamel-punt af.

Batterij afvoeren:

De batterij mag alleen worden afgevoerd, wanneer deze ontladen is.

BELANGRIJK!

- Voer de batterijen af via uw plaatselijke recycling-inzamelpunt.

KEES VAN DER SNEK
 TUIN EN PARKMACHIJNEN TER AAR

7. STORINGEN VERHELPEN

Bij storingen vindt u op dit adres de FAQ's (veelgestelde vragen en antwoorden):

www.gardena.com/de/bluetooth/faq

Probleem	Mogelijke oorzaak	Oplossing
Geen LED-aanduiding	Batterij is verkeerd geplaatst.	→ Let op de juiste polariteit (+/-).
	Batterij is helemaal leeg.	→ Plaats een nieuwe batterij.
Beregeningsventiel opent niet, geen waterdoorstroming	Watertoevoer is onderbroken.	→ Open de watertoevoer.
	Besturingsmodule is niet correct met het beregeningsventiel verbonden.	→ Verbind de besturingsmodule correct met het beregeningsventiel.
Beregeningsventiel sluit niet, continue waterdoorstroming	Beregeningsventiel is tegen de doorstroomrichting in gemonteerd.	→ Draai het beregeningsventiel (let op de doorstroomrichting).
	Keuzehendel ⑨ staat op de stand ON .	→ Zet de keuzehendel ⑨ op AUTO/OFF .



AANWIJZING: Wend u bij andere storingen tot uw GARDENA servicecenter. Reparaties mogen alleen door de GARDENA servicecenters en door speciaalzaken worden uitgevoerd, die door GARDENA zijn goedgekeurd.

8. TECHNISCHE GEGEVENS

Beregeningsventiel Bluetooth®	Eenheid	Waarde (art. 1285)
Spanning	V (DC)	9
Interne SRD (draadloze antennes voor korte afstanden)		
Frequentiebereik	GHz	2,402 – 2,480
Maximaal zendvermogen	mW	10
Draadloze reikwijdte in open veld (ca.)	m	5
Min./max. gebruiksdruk	bar	0,5 / 12
Doorstroomvloeistof		Helder zoet water
Max. vloeistof-temperatuur	°C	40
Te gebruiken accu		1x 9 V alkali-mangaan (alkaline) type IEC 6LR61
Gebruiksduur van de accu (ca.)	a	1

EU-conformiteitsverklaring

Hiermee verklaart GARDENA Manufacturing GmbH, dat het type radioapparatuur (Art. 1285) voldoet aan de richtlijn 2014/53/EU.

De volledige tekst van de EU-conformiteitsverklaring is beschikbaar op het volgende internetadres:

<http://www.gardena.com/int/support/safety-regulations>

9. TOEBEHOREN

GARDENA Bodemvochtigheids-sensor

Voor besproeiing afhankelijk van de vochtigheid van de bodem.

art. 1867

10. SERVICE/GARANTIE

Service:

Neem contact op met het adres op de achterzijde.

Garantieverklaring:

De fabrieksgarantie kan worden ingezien op:

**www.gardena.com/warranty of
via telefoonnr. +49 731 490 3773**

Deze fabrieksgarantie is beperkt tot de vervangende levering en reparatie volgens de bovengenoemde voorwaarden. Andere claims tegen ons als fabrikant, bijv. een aanspraak op schadevergoeding, worden door de fabrieksgarantie niet gerechtvaardigd. Deze fabrieksgarantie tast de bestaande wettelijke en contractuele garantieaanspraken die bestaan tegenover de dealer/verkoper vanzelfsprekend **niet** aan.

De fabrieksgarantie valt onder het recht van de Bondsrepubliek Duitsland.

Merktoekenning voetnoot

Het Bluetooth®-woordmerk en de -logo's zijn geregistreerde merken die eigendom zijn van Bluetooth SIG, Inc., en elke gebruikmaking van dergelijke merken door GARDENA

gebeurt onder licentie. Andere merken en handelsnamen zijn die van hun desbetreffende eigenaren.

Productaansprakelijkheid

Conform de Duitse wet inzake productaansprakelijkheid verklaren wij hierbij uitdrukkelijk dat wij geen aansprakelijkheid aanvaarden voor schade ontstaan uit onze producten waarbij deze producten niet zijn gerepareerd door een

GARDENA-erkende servicepartner of waarbij geen originele GARDENA-onderdelen of onderdelen die door GARDENA zijn goedgekeurd zijn gebruikt.

Deutschland / Germany

GARDENA Manufacturing GmbH
Central Service
Hans-Lorenser-Straße 40
D-89079 Ulm
Produktfragen: (+49) 731 490-123
Reparaturen: (+49) 731 490-290
service@gardena.com
http://www.gardena.com

Albania

KRAFT SHPK
Autostrada Tirane-Durres
Km 7
1051 Tirane

Argentina

ROBERTO C. RUMBO S.R.L.
Predio Norlog
Lote 7
Benavidez, ZC: 1621
Buenos Aires
ventas@rumbosrl.com.ar

Australia

Husqvarna Australia Pty. Ltd.
Locked Bag 5
Central Coast BC
NSW 2252
Phone: (+61) (0) 2 4352 7400
customer.service@
husqvarna.com.au

Austria / Österreich

Husqvarna Austria GmbH
Industriezeile 36
4010 Linz
Tel.: (+43) 732 77 01 01-485
service.gardena@
husqvarnagroup.com

Azerbaijan

Firm Progress
a. Aliyev Str. 26A
1052 Baku

Belarus

Private Enterprise
"Master Garden"
Minsk
Sharangovich str., 7a
Phone: (+375) 17 257-00-33
Mob.: (+375) 29 676-16-09
mg@mastergarden.by

Belgium

Husqvarna Belgium nv
Gardena Division
Leuvensesteenweg 542
Planet II E
1930 Zaventem
België

Bosnia / Herzegovina

SILK TRADE d.o.o.
Industrijska zona Bukva bb
74260 Tešanj

Brazil

Husqvarna do Brasil Ltda
Av. Francisco Matarazzo,
1400 – 19ª andar
São Paulo – SP
CEP: 05001-903
Tel: 0800-112252
marketing.br.husqvarna@
husqvarna.com.br

Bulgaria

AGROLAND България АД
бул. 8 Декември, №13
Офис 5
1700 Студентски град
София
Tel.: (+359) 2466 6910
info@agroland.eu

Canada / USA

GARDENA Canada Ltd.
100 Summerlea Road
Brampton, Ontario L6T 4X3
Phone: (+1) 905 792 93 30
info@gardenacanada.com

Chile

REPRESENTACIONES
JCE S.A.
Av. Del Valle Norte 857,
Piso 4
Santiago RM
Phone: (+56) 21 244142560
contacto@jce.cl

China

Husqvarna (Shanghai)
Management Co., Ltd.
富世华 (上海) 管理有限公司
3F, Benq Square B,
No207, Song Hong Rd.,
Chang Ning District,
Shanghai, P.R.C. 200335
上海市长宁区淞虹路207号明
基广场B座3楼, 邮编: 200335

Colombia

Husqvarna Colombia S.A.
Calle 18 No. 68 D-31, zona
Industrial de Montevideo
Bogotá, Cundinamarca
Tel. 571 2922700 ext. 105
jairo.salazar@husqvarna.com.co

Costa Rica

Compania Exim
Euroiberamericana S.A.
Los Colegios, Moravia,
200 metros al Sur del Colegio
Saint Francis – San José
Phone: (+506) 297 68 83
exim_euro@racsa.co.cr

Croatia

Husqvarna Austria GmbH
Industriezeile 36
4010 Linz
Tel.: (+43) 732 77 01 01-485
service.gardena@
husqvarnagroup.com

Cyprus

Med Marketing
17 Digeni Akrita Ave
P.O. Box 27017
1641 Nicosia

Czech Republic

Husqvarna Česko s.r.o.
Türkova 2319/5b
149 00 Praha 4 – Chodov
Bezplatná infolinka :
800 100 425
servis@cz.husqvarna.com

Denmark

GARDENA DANMARK
Lejrevej 19, st.
3500 Værløse
Tlf.: (+45) 70 26 47 70
husqvarna@husqvarna.dk
www.gardena.com / dk

Dominican Republic

BOSQUESA, S.R.L
Carretera Santiago Licey
Km. 5 ½
Esquina Copal II.
Santiago
Dominican Republic
Phone: (+809) 736-0333
joserbosquesa@claro.net.do

Ecuador

Husqvarna Ecuador S.A.
Arupos E1-181 y 10 de
Agosto Quito, Pichincha
Tel. (+593) 22800739
francisco.jabome@
husqvarna.com.ec

Estonia

Husqvarna Eesti OÜ
Valdeku 132
EE-11216 Tallinn
info@gardena.ee

Finland

Oy Husqvarna Ab
Gardena Division
Lautatarhankatu 8 B / PL 3
00581 HELSINKI
www.gardena.fi

France

Husqvarna France
9/11 Allée des pierres mayettes
92635 Gennevilliers Cedex
France
http://www.gardena.com/ fr
N° AZUR: 0 810 00 78 23
(Prix d'un appel local)

Georgia

Transporter LLC
113b Bellashvili street
0159 Tbilisi, Georgia

Great Britain

Husqvarna UK Ltd
Preston Road
Aycliffe Industrial Park
Newton Aycliffe
County Durham
DL5 6UP
info.gardena@husqvarna.co.uk

Greece

Π.ΠΑΠΑΔΟΠΟΥΛΟΣ ΑΕΒΕ
Λεωφ. Αθηνών 92
Αθήνα
T.K.104 42
Ελλάδα
Τηλ. (+30) 210 5193100
info@papadopoulos.com.gr

Hungary

Husqvarna Magyarországi Kft.
Ezred u. 1 - 3
1044 Budapest
Telefon: (+36) 1 251-4161
vevoszolgalat.husqvarna@
husqvarna.hu

Iceland

BYKO ehf.
Bildshófa 20
110 Reykjavik

Ireland

Husqvarna UK Ltd
Preston Road
Aycliffe Industrial Park
Newton Aycliffe
County Durham
DL5 6UP
info.gardena@husqvarna.co.uk

Italy

Husqvarna Italia S.p.A.
Via Santa Vecchia 15
23866 VALMADRERA (LC)
Phone: (+39) 0341.203.111
assistenza.italia@it.husqvarna.com

Japan
Husqvarna Zenoah Co., Ltd.
1-9 Minamidai
Kawagoe
350-1165 Saitama
gardena-jp@husqvarnagroup.com

Kazakhstan
LAMED Ltd.
155/1, Tazhibayevoi Str.
050060 Almaty
IP Schmidt
Abayavenue 3B
110 005 Kostanay

Korea
Kyung Jin Trading CO.,LTD.
107-4, SunDuk Bid.,
YangJae-dong,
Secho-gu,
Seoul, (zipcode: 137-891)
Phone: (+82) (0)2 574-6300

Latvia
Husqvarna Latvija SIA
Ulbrokas 19A
LV-1021 Riga
info@gardena.lv

Lithuania
UAB Husqvarna Lietuva
Ateities pl. 77C
LT-52104 Kaunas
info@gardena.lt

Luxembourg
Magasins Jules Neuberg
39, rue Jacques Stas
Luxembourg-Gasperich 2549
Case Postale No. 12
Luxembourg 2010
Phone: (+352) 40 14 01
api@neuberg.lu

Mexico
AFOSA
Av. Lopez Mateos Sur # 5019
Col. La Calma 45070
Zapopan, Jalisco, Mexico
Phone: (+52) 33 3818-3434
icornejo@afosa.com.mx

Moldova
Convel S.R.L.
290A Muncesti Str.
2002 Chisinau

Netherlands
Husqvarna Nederland B.V.
GARDENA Division
Postbus 50131
1305 AC ALMERE
Phone: (+31) 36 521 00 10
info@gardena.nl

Neth. Antilles
Jonka Enterprises N.V.
Sta. Rosa Weg 196
P.O. Box 8200
Curaçao
Phone: (+599) 9 767 66 55
pgm@jonka.com

New Zealand
Husqvarna New Zealand Ltd.
PO Box 76-437
Manukau City 2241
Phone: (+64) (0) 9 9202410
support.nz@husqvarna.co.nz

Norway
Husqvarna Norge AS
Gardena Division
Trøskenveien 36
1708 Sarpsborg
info@gardena.no

Peru
Husqvarna Perú S.A.
Jr. Ramón Cárcamo 710
Lima 1
Tel: (+51) 1 3320400 ext. 416
juan.remuzgo@husqvarna.com

Poland
Husqvarna Poland Spółka z o.o.
ul. Wysockiego 15 b
03-371 Warszawa
Phone: (+48) 22 330 96 00
gardena@husqvarna.com.pl

Portugal
Husqvarna Portugal, SA
Lagoa - Albarraque
2635 - 595 Rio de Mouro
Tel.: (+351) 21 922 85 30
Fax : (+351) 21 922 85 36
info@gardena.pt

Romania
Madex International Srl
Soseaua Odaiei 117 - 123,
RO 013603 Bucuresti, S1
Phone: (+40) 21 352.76.03
madex@ines.ro

Russia / Россия
000 „Хускварна“
141400, Московская обл.,
г. Химки,
улица Ленинградская,
владение 39, стр.6
Бизнес Центр
„Химки Бизнес Парк“,
помещение 0B02_04
http://www.gardena.ru

Serbia
Domel d.o.o.
Autoput za Novi Sad bb
11273 Belgrade
Phone: (+381) 1 18 48 88 12
miroslav.jejina@domel.rs

Singapore
Hy-Ray PRIVATE LIMITED
40 Jalan Pemimpin
#02-08 Tat Ann Building
Singapore 577185
Phone: (+65) 6253 2277
shiyang@hyray.com.sg

Slovak Republic
Husqvarna Česko s.r.o.
Türkova 2319/5b
149 00 Praha 4 – Chodov
Bezplatná infolinka:
800 154 044
servis@sk.husqvarna.com

Slovenia
Husqvarna Austria GmbH
Industriezeile 36
4010 Linz
Tel. : (+43) 732 77 01 01-485
service.gardena@husqvarnagroup.com

South Africa
Husqvarna
South Africa (Pty) Ltd
Postnet Suite 250
Private Bag X6,
Cascades, 3202
South Africa
Phone: (+27) 33 846 9700
info@gardena.co.za

Spain
Husqvarna España S.A.
Calle de Rivas nº 10
28052 Madrid
Phone: (+34) 91 708 05 00
atencioncliente@gardena.es

Suriname
Deto Handelmaatschappij N.V.
Kernkampweg 72-74
P.O.Box: 12782
Paramaribo – Suriname
South America
Phone: (+597) 438050
www.deto.sr

Sweden
Husqvarna AB/GARDENA Sverige
Drottninggatan 2
561 82 Huskvarna
Sverige

Switzerland / Schweiz
Husqvarna Schweiz AG
Consumer Products
Industriestrasse 10
5506 Mägenwil
Phone: (+ 41) (0) 62 887 37 90
info@gardena.ch

Turkey
Dost Bahçe Diş Ticaret
Mümesililik A.Ş
Yunus Mah. Adil Sok. No: 3
İc Kapi No: 1 Kartal
34873 İstanbul
Phone: (+90) 216 38 93 939
info@dostbahce.com.tr

Ukraine / Україна
ТОВ «Хускварна Україна»
вул. Васильківська, 34,
офіс 204-г
03022, м. Київ
Тел. (+38) 0 800 504 804
info@gardena.ua

Uruguay
FELI SA
Entre Rios 1083 CP 11800
Montevideo – Uruguay
Tel : (+598) 22 03 18 44
info@felisa.com.uy

Venezuela
Corporación Casa y Jardín C.A.
Av. Caroní, Edif. Trezmen, PB.
Colinas de Bello Monte.
1050 Caracas.
Tel : (+58) 212 992 33 22
info@casayjardin.net.ve

1285-20.960.01/0221
© GARDENA Manufacturing GmbH
D-89079 Ulm
http://www.gardena.com