

EGO™

POWER⁺ POLE SAW ATTACHMENT

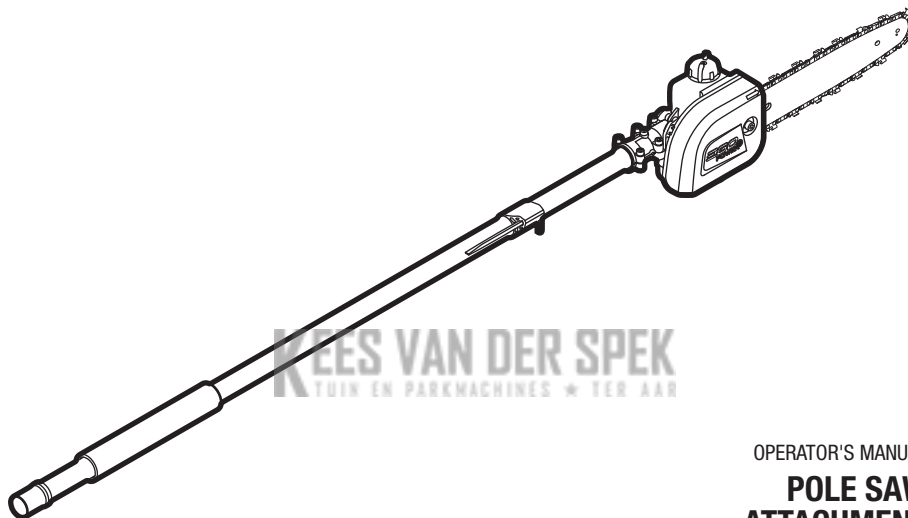

KEES VAN DER SPEK
TUIN EN PARKMACHINES • TER AAR

OPERATOR'S MANUAL

POLE SAW ATTACHMENT

MODEL NUMBER PSA1000

FOR USE ONLY WITH THE 56V LITHIUM-ION POWER HEAD PH1400E

EN	Pole saw attachment	5	RO	Accesoriu pentru ferăstrău cu tijă	180
DE	Hochentaster-Anbauwerkzeug	14	SL	Priključek za višinski obrezovalnik	190
FR	Extension élagueuse sur perche	26	LT	Aukštuminio pjūklų įtaisas	200
ES	Accesorio de sierra telescópica	38	LV	Zaru zāģa pierīce	211
PT	Acessório da podadora	50	GR	Προσάρτημα προιονίου με κοντάρι	222
IT	Accessorio potatore	61	TR	Yüksek dal budama aparatı	235
NL	Zaag met paal-toebehoor	73	ET	Pikendusvarrega sae tarvik	245
DK	Stangsavstilbehør	85	UK	Насадка-штангова пила	255
SE	Tillbehör för stångsåg	96	BG	Приставка прътов трион	267
FI	Varsisahalisaosa	106	HR	Priključak štapne pile	280
NO	Stangsåg (tilbehør)	115	KA	ბელჯემდებარე ხერხის მიმაგრება	291
RU	Насадка высотореза	125	SR	Dodatak teleskopske testere	307
PL	Końcówka okrzesywarka na wysięgniku	137	BS	Priključak štapne žage	318
CZ	Nástavec tyčové pily	149	HE	אביזר המסור הטלסקופי	329
SK	Nástavec tyčovej pily	159	AR	ملحق المنشار العمودي	340
HU	Es lánctűrész alkatrész	169			

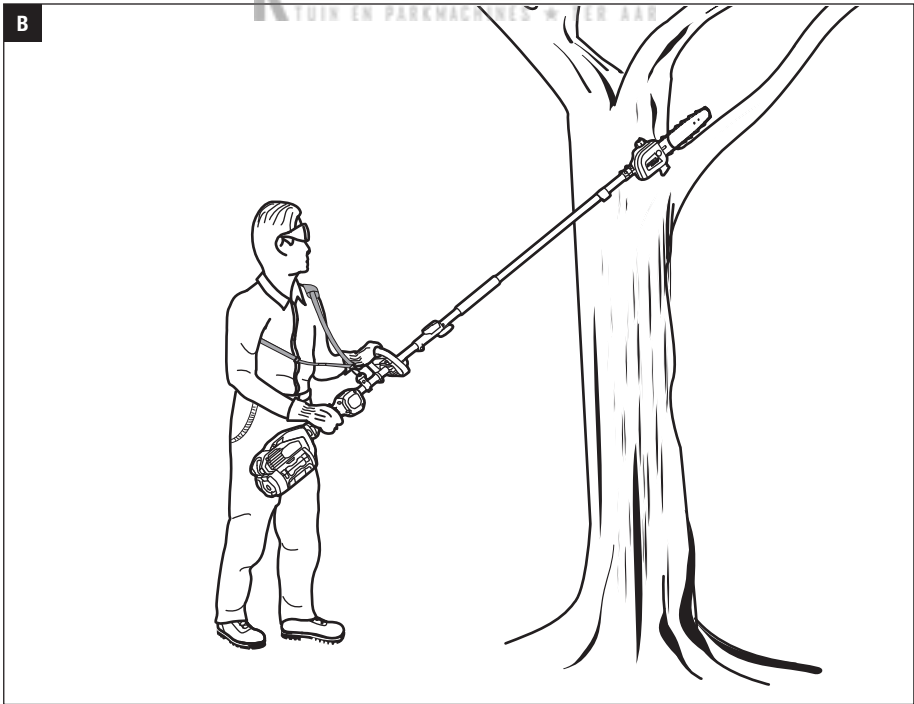
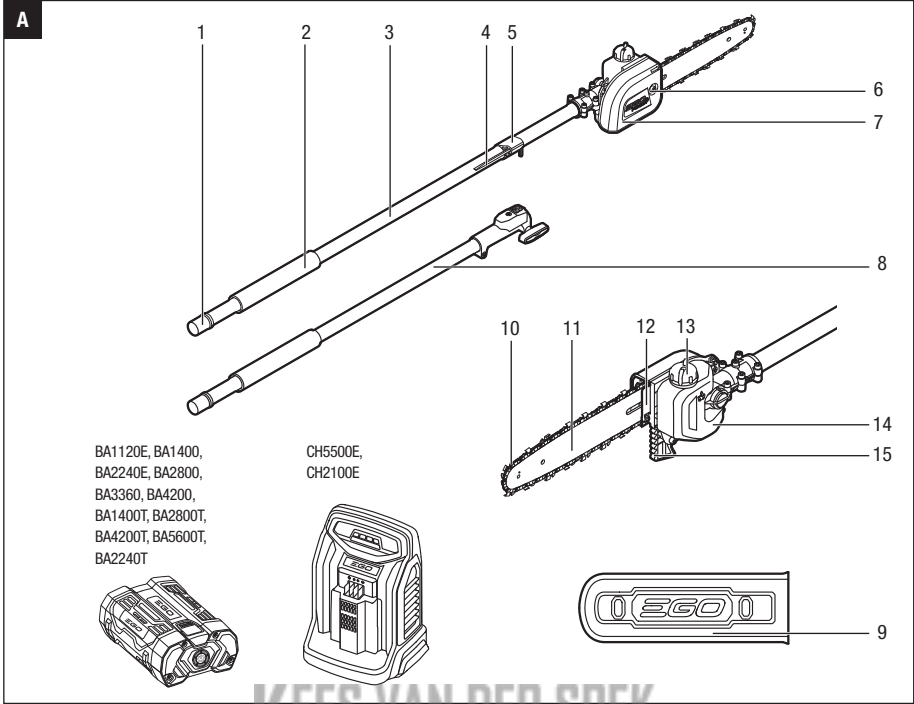

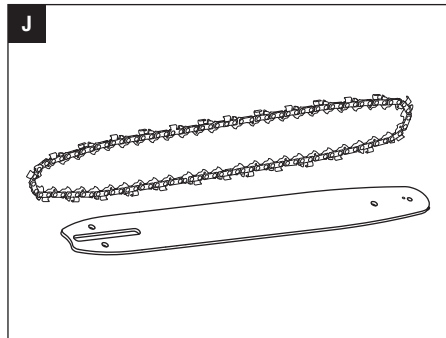
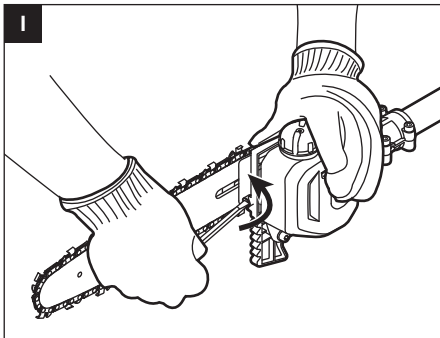
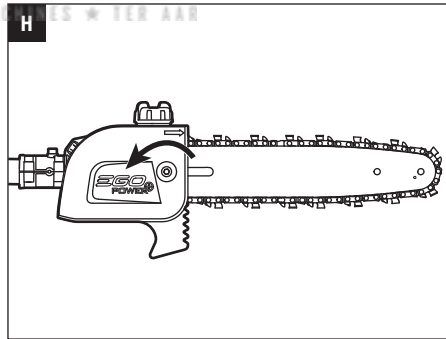
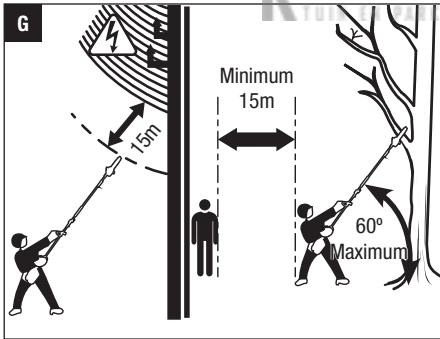
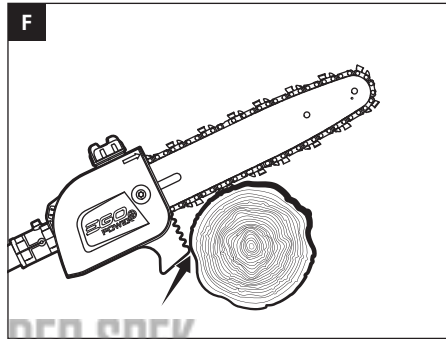
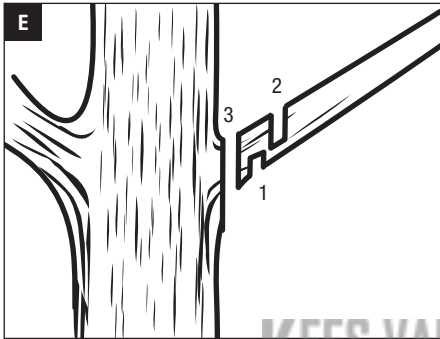
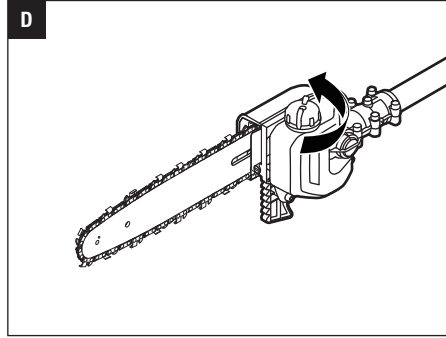
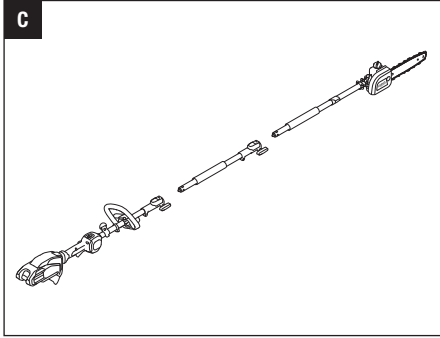

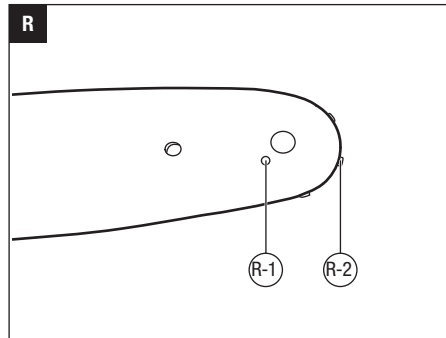
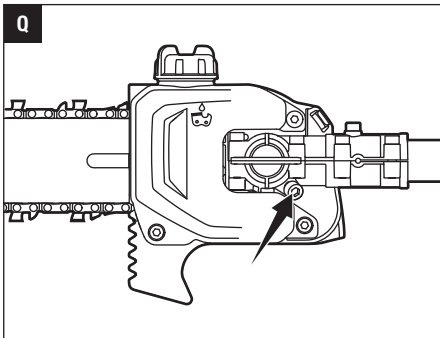
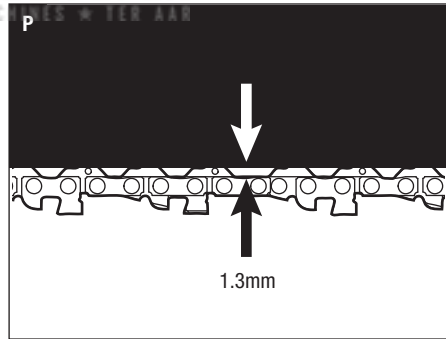
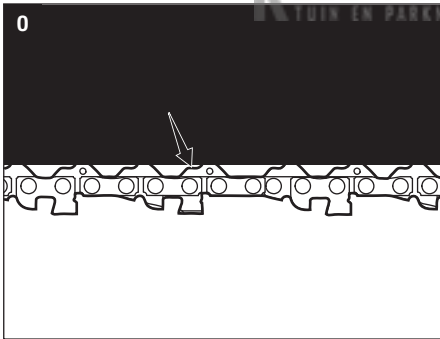
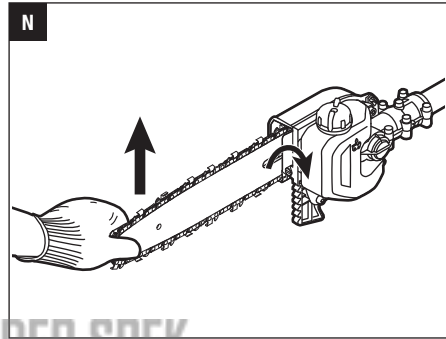
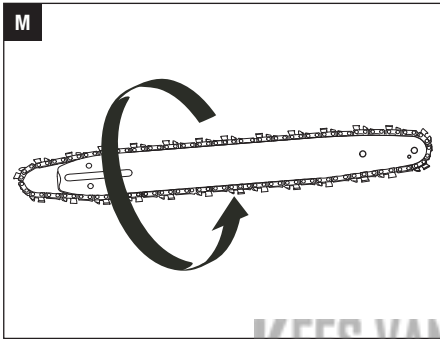
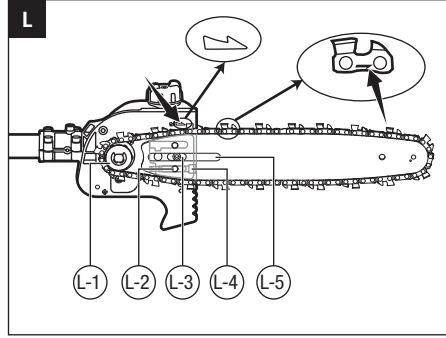
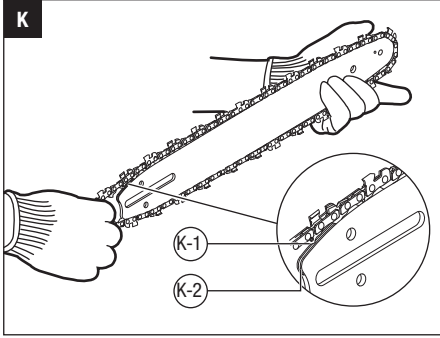

READ ALL INSTRUCTIONS!



READ OPERATOR'S MANUAL

⚠ Residual risk! People with electronic devices, such as pacemakers, should consult their physician(s) before using this product. Operation of electrical equipment in close proximity to a heart pacemaker could cause interference or failure of the pacemaker.

⚠ WARNING: To ensure safety and reliability, all repairs and replacements should be performed by a qualified service technician.

SAFETY SYMBOLS

The purpose of safety symbols is to attract your attention to possible dangers. The safety symbols and the explanations with them deserve your careful attention and understanding. The symbol warnings do not, by themselves, eliminate any danger. The instructions and warnings they give are no substitutes for proper accident prevention measures.

⚠ WARNING: Be sure to read and understand all safety instructions in this Operator's Manual, including all safety alert symbols such as "**DANGER**," "**WARNING**," and "**CAUTION**" before using this tool. Failure to follow all instructions listed below may result in electric shock, fire, and/or serious personal injury.

SYMBOL MEANING

SAFETY ALERT SYMBOL: Indicates DANGER, WARNING, or CAUTION. May be used in conjunction with other symbols or pictographs.





⚠ WARNING: The operation of any power tools can result in foreign objects being thrown into your eyes, which can result in severe eye damage. Before beginning power tool operation, always wear safety goggles or safety glasses with side shields and a full face shield when needed. We recommend a Wide Vision Safety Mask for use over eyeglasses or standard safety glasses with side shields.

SAFETY INSTRUCTIONS

This page depicts and describes safety symbols that may appear on this product. Read, understand, and follow all instructions on the machine before attempting to assemble and operate it.

	Safety Alert	Indicates a potential personal injury hazard.
	Read & Understand Operator's Manual	To reduce the risk of injury, user must read and understand the operator's manual before using this product.
	Wear Eye Protection	Always wear safety goggles or safety glasses with side shields and a full face shield when operating this product.
	Wear Ear Protection	Pole saw noise may damage your hearing. Always wear sound barriers (ear plugs or ear muffs) to protect your hearing.
	Wear Head Protection	Wear an approved safety hard hat to protect your head.
	Wear Protective Gloves	Protect your hands with gloves when handling saw and saw chain. Heavy-duty, nonslip gloves improve your grip and protect your hands.
	Wear Safety Footwear	Wear non-slip safety footwear when using this equipment.
	Keep sufficient distance away from electrical power lines	To prevent electrocution, do not operate within 15m of overhead electrical lines. Contact with or use near power lines may cause serious injury or electric shock resulting in death.
	Do Not Expose To Rain	Do not use in the rain or leave outdoors while it is raining.
	CE	This product is in accordance with applicable EC directives.

	WEEE	Waste electrical products should not be disposed of with household waste. Take to an authorized recycler.
	Noise	Guaranteed sound power level. Noise emission to the environment according to the European community's Directive.
V	Volt	Voltage
mm	Millimeter	Length or size
cm	Centimeter	Length or size
kg	Kilogram	Weight
n ₀	No Load Speed	Rotational speed, at no load
.../min	Per Minute	Revolutions per minute
	Direct Current	Type or a characteristic of current

IMPORTANT SAFETY INSTRUCTIONS

⚠ WARNING! When using electric gardening appliances, basic safety precautions should always be followed to reduce the risk of fire, electric shock, and personal injury, including the following:

READ CAREFULLY BEFORE USE

KEEP FOR FUTURE REFERENCE

⚠ DANGER! Do not operate near electrical power lines. The unit has not been designed to provide protection from electric shock in the event of contact with overhead electric lines. Consult local regulations for safe distances from overhead electric power lines and ensure that the operating position is safe and secure before operating the tool.

POLE SAW SAFETY WARNINGS

- **Keep all parts of the body away from the saw chain when the pole saw is operating. Before you start the pole saw, make sure the saw chain is not contacting anything.** A moment of inattention while operating pole saws may cause entanglement of your clothing or body with the chain.

- **Avoid unintentional contact with the stationary saw chain or guide bar rails.** These can be very sharp. Always wear gloves and long pants or chaps when handling the pole saw, saw chain, or guide bar.
- **Always hold the pole saw with your one hand on the rear handle and your other hand on the front handle.** Serious injury to the operator, helpers, and/or bystanders can result from one-handed operation.
- **Hold the power tool by insulated gripping surfaces only, because the saw chain may contact hidden wiring.** Saw chains contacting a "live" wire may make exposed metal parts of the power tool "live" and could give the operator an electric shock.
- **Wear safety glasses and hearing protection. Further protective equipment for head, hands, legs and feet is recommended.** Adequate protective clothing will reduce personal injury by flying debris or accidental contact with the saw chain.
- **Do not operate a pole saw in a tree.** Operation of a pole saw while up in a tree may result in personal injury.
- **Always keep proper footing and operate the pole saw only when standing on fixed, secure and level surface.** Slippery or unstable surfaces such as ladders may cause a loss of balance or control of the pole saw.
- **Never operate a pole saw that is damaged or improperly adjusted or that is not completely and securely assembled.** Be sure that the saw chain stops moving when the trigger switch is released.
- **Inspect the work piece for nails, wire, or other foreign objects prior to cutting.**
- **When cutting a limb that is under tension be alert for spring back.** When the tension in the wood fibers is released the spring loaded limb may strike the operator and/or throw the pole saw out of control.
- **Use extreme caution when cutting brush and saplings.** The slender material may catch the saw chain and be whipped toward you or pull you off balance.
- **Aggressive or abusive cutting or misuse of the pole saw can cause premature bar, chain, and/or sprocket wear, as well as broken chain or bar, leading to kickback, chain throw or the ejection of material.**
- **Never use the guide bar as a lever.** A bent guide bar can cause premature bar, chain, and/or sprocket wear, as well as a broken chain or bar, leading to kickback, chain throw or the ejection of material.

- **Carry the pole saw with two hands on the handles, with the pole saw switched off. When transporting or storing the pole saw always fit the guide bar cover.** Proper handling of the pole saw will reduce the likelihood of accidental contact with the moving saw chain.
 - **Do not remove cut material or hold material to be cut when blades are moving. Make sure the switch is off when clearing jammed material.** Saw chain continues to move after the switch is turned off. A moment of inattention while operating the pole pruner may result in serious personal injury.
 - **Follow instructions for lubricating, chain tensioning and changing accessories.** Improperly tensioned or lubricated chain may either break or increase the chance for kickback. Keep cutting edge sharp and clean for best performance and to reduce the risk of injury.
 - **Keep handles dry, clean, and free from oil and grease.** Greasy, oily handles are slippery causing loss of control.
 - **Cut wood only. Do not use pole saw for purposes not intended. For example: do not use pole saw for cutting plastic, masonry or non-wood building materials.** Use of the pole saw for operations different than intended could result in a hazardous situation.
 - **Do not use the pole saw in bad weather conditions, especially when there is a risk of lightning.** This decreases the risk of being struck by lightning.
 - **Stop the motor and remove the battery pack whenever you leave the tool.**
 - **Store Idle Appliances Indoors.** When not in use, appliances should be stored indoors in a dry and high or locked-up place with the battery pack removed, out of reach of children.
 - **Check Damaged Parts.** Before further use of the product, a guard or other part that is damaged should be carefully checked to determine that it will operate properly and perform its intended function. Check for alignment of moving parts, binding of moving parts, breakage of parts, mounting, and any other condition that may affect its operation. A guard or other part that is damaged should be properly repaired or replaced by an authorized service center unless indicated elsewhere in this manual.
 - **Use only with battery packs and chargers listed in fig.A**
 - **The battery pack must be removed from the appliance before it is scrapped.**
 - **The battery shall be disposed of safely.**
 - **Do not dispose of the battery in a fire.** The cells may explode. Check with local codes for possible special disposal instructions.
 - **Do not open or mutilate the battery.** Released electrolyte is corrosive and may cause damage to the eyes or skin. It may be toxic if swallowed.
- ⚠ CAUTION!** The electrolyte is a dilute sulfuric acid that is harmful to the skin and eyes. It is electrically conductive and corrosive.
- **Exercise care in handling batteries in order not to short the battery with conducting materials such as rings, bracelets, and keys.** The battery or conductor may overheat and cause burns.
 - **Battery tools do not have to be plugged into an electrical outlet; therefore, they are always in operating condition.** Be aware of possible hazards even when the tool is not operating. Take care when performing maintenance or service.
 - **Remove the battery pack before servicing, cleaning or removing material from the tool.**
 - **Replacement Parts** - When servicing, use only identical EGO replacement parts. Use of any other accessory or attachment may increase the risk of injury.
 - **Do not wash with a hose; avoid getting water in motor and electrical connections.**
 - **If situations occur that are not covered in this manual, use care and good judgment. Contact the EGO Service Center for assistance.**
 - **Save these instructions.** Refer to them frequently and use them to instruct others who may use this tool. If you lend this tool to someone else, also lend these instructions to them to prevent misuse of the product and possible injury.

SAVE THESE INSTRUCTIONS

NOTE: SEE YOUR POWER HEAD OPERATOR'S MANUAL FOR ADDITIONAL SPECIFIC SAFETY RULES.

ADDITIONAL WARNINGS

- **Do not charge the battery pack in rain, or in wet locations.**

EN SPECIFICATIONS

Guide Bar Length	250 mm	
Chain Pitch	9.5 mm	
Chain Gauge	1.1 mm	
Saw Chain Type	AC1000/AC1001	
Guide Bar Type	AG1000/AG1001	
Chain Oil Tank Capacity	220 ml	
Recommended Operating Temperature	-15°C-40°C	
Recommended Storage Temperature	-20°C-70°C	
Weight (with chain sheath)	1.89 kg	
Measured sound power level L_{WA}	101.4 dB(A) K=2.36 dB(A)	
Sound pressure level at operator's ear L_{PA}	87.0 dB(A) K=3 dB(A)	
Guaranteed sound power level L_{WA} (measured according to 2000/14/EC)	104 dB(A)	
Valuation of vibration $a_{h,v}$:	Front-assist handle	2.1 m/s ² K=1.5 m/s ²
	Rear handle	2.5 m/s ² K=1.5 m/s ²

- The above parameters are tested and measured equipped with power head PH1400E.
- The declared vibration total value has been measured in accordance with a standard test method and may be used for comparing one tool with another;
- The declared vibration total value may also be used in a preliminary assessment of exposure.

NOTICE: The vibration emission during actual use of the power tool can differ from the declared value in which the tool is used; In order to protect the operator, user should wear gloves and ear protectors in the actual conditions of use.

PACKING LIST

PART NAME	QUANTITY
Pole Saw Attachment	1
Chain Sheath	1
Dual-head Wrench	1
Operator's Manual	1

Recommended Bar and Chain for this Pole Saw

PART NAME	MODEL NUMBER
Guide Bar	AG1000/AG1001
Saw Chain	AC1000/AC1001

DESCRIPTION

KNOW YOUR POLE SAW ATTACHMENT (Fig. A)

1. End Cap
2. Soft Sleeve
3. Pole-saw Shaft
4. Dual-head Wrench
5. Wrench Holder
6. Cover-screw
7. Chain-sprocket Cover
8. Extension Pole (Optional, SOLD SEPARATELY)
9. Chain Sheath
10. Saw Chain
11. Guide Bar
12. Chain-tensioning Screw
13. Oil-tank Cap
14. Oil Tank
15. Bucking Spikes

ASSEMBLY

⚠ WARNING: If any parts are damaged or missing, do not operate this product until the parts are replaced. Use of this product with damaged or missing parts could result in serious personal injury.

⚠ WARNING: Do not attempt to modify this product or create accessories not recommended for use with this pole saw. Any such alteration or modification is misuse and could result in a hazardous condition leading to possibly serious personal injury.

CONNECTING THE POLE SAW ATTACHMENT TO THE POWER HEAD

This pole saw attachment is designed for use with EGO 56V LITHIUM-ION Power Head PH1400E.

See "INSTALLING AN ATTACHMENT TO THE POWER HEAD" section in the power head PH1400E operator's manual.

CONNECTING THE EXTENSION POLE BETWEEN THE

POWER HEAD AND THE POLE SAW ATTACHMENT (Optional)

The extension pole extends the cutting range. It should to be connected between the power head and the pole saw attachment.

Follow the process in the section “**CONNECTING THE POLE SAW ATTACHMENT TO THE POWER HEAD**” to install and secure the extension pole between the pole saw attachment and power head (Fig. C).

⚠ WARNING: Failure to secure the attachment and power head/extension pole as instructed above could result in serious injury or death.

⚠ WARNING: Never attach or adjust any attachment while the power head is running or with the battery installed. Failure to stop the motor and remove the battery may cause serious personal injury.

OPERATION

⚠ DANGER: Never cut near power lines, electric cords, or other electric sources. If the bar and chain jams on any electrical cord or line, **DO NOT TOUCH THE BAR, CHAIN OR THE ALUMINUM POLE! THEY CAN BECOME ELECTRICALLY LIVE AND MAY BE VERY DANGEROUS.** Continue to hold the pole saw by the insulated rear handle or lay it down and away from you in a safe manner.

Disconnect the electrical service to the damaged line or cord before attempting to free the bar and chain from the line or cord. Contact with the bar, chain, other conductive parts of the pole saw, or live electric cords or lines could result in death by electrocution or serious injury.

⚠ WARNING: Do not allow familiarity with this product to make you careless. Remember that a careless fraction of a second is sufficient to inflict serious injury.

⚠ WARNING: Always wear eye protection, along with hearing protection. Failure to do so could result in objects being thrown into your eyes and other possible serious injuries.

Before each use, inspect the entire product for damaged, missing, or loose parts such as screws, nuts, bolts, caps, etc. Tighten securely all fasteners and caps and do not operate this product until all missing or damaged parts are replaced.

⚠ WARNING: To prevent serious personal injury, remove the battery pack from the tool before servicing, cleaning, changing attachments or removing material from the unit.

APPLICATIONS

You may use this product for the purpose listed below:

- Limbing
- Pruning

NOTICE: The tool is to be used only for its prescribed purpose. Any other use is deemed to be a case of misuse.

FILLING OILTANK WITH BAR AND CHAIN LUBRICANT

⚠ WARNING: Do not smoke or bring any fire or flame near the oil or the pole saw. Oil may spill and cause a fire.

NOTICE: The pole saw is not filled with oil at the time of purchase. It is essential to fill the tank with chain oil before use. Chain life and cutting capacity depend on optimum lubrication. The chain is automatically lubricated with chain oil during operation. Oil level should also be checked after every 20 minutes of use and refilled as needed.

1. Remove the battery pack from the power head.
2. Clean the oil tank cap and the area around it to ensure that no dirt falls into the oil tank.
3. Place the pole saw attachment upright and rotate the oil tank cap counterclockwise to remove it (Fig. D).
4. Carefully pour the bar and chain oil into the tank until it fills to the tank neck. Be careful not to let the oil spill from the opening. Wipe off any excess oil and close the oil tank cap.

NOTICE:

- Do not use dirty, used or other contaminated oils. Damage may occur to the bar or chain.

PREPARATION FOR CUTTING (Fig. B)

Refer to “Important Safety Instructions” earlier in this manual for appropriate safety equipment.

- Lift the tip of the guide bar to check for any sagging in the chain. The chain is correctly tensioned when there is no sag on the underside of the guide bar and the chain is snug, but it can be turned by hand without binding. If the tension requires adjustment, refer to the “**REPLACING THE BAR AND CHAIN**” section in the **MAINTENANCE** section of this manual for adjustment instructions.
- Check the tension of the cover screw before use. If it is loose, securely tighten the cover screw by turning it clockwise.
- Check the sharpness of cutting teeth on the saw chain and make sure the chain is well lubricated.

- Wear non-slip gloves for maximum grip and protection. Never stand directly under the limb you are cutting. Make sure that you have a secure and balanced footing. Watch out for obstacles such as tree stumps, roots and ditches, which could cause you to trip or stumble.
- Maintain a proper grip on the unit whenever the motor is running. Hold the unit firmly with both hands.
- For safe and better operation, put on the shoulder strap across the shoulder. Adjust the shoulder strap into a comfortable operating position. Following the instructions in the section “**MOUNTING THE SHOULDER STRAP**” in PH1400E operator’s manual to attach the shoulder strap onto the power head.

⚠ WARNING: The shoulder strap is also a quick release mechanism in hazardous situation. When an emergency occurs, take it off your shoulder immediately, no matter what way the strap is in.

TO START/STOP THE TOOL

See “**STARTING/STOPPING THE POWER HEAD**” section in the power head PH1400E operator’s manual.

BASIC CUTTING PROCEDURE (Fig. E & F)

Follow the steps below to prevent damage to tree or shrub bark. Do not use a back-and-forth sawing motion.

1. Make a shallow first cut (1/4 of limb diameter) on the underside of the limb close to the main limb or trunk.
2. Make a second cut from the top side of the limb outboard from the first cut. Continue the cut through the limb until the limb separates from the tree. Be prepared to balance the weight of the tool when the limb falls.
3. Make a final cut close to trunk.

NOTICE: For second and final cuts (from top of limb or branch), hold the bucking spikes against the limb being cut (Fig. F). This will help steady the limb and make it easier to cut with light downward pressure. If you force the cut, damage to the bar, chain, or motor can result in.

4. Release the trigger on the power head as soon as the cut is completed.

NOTICE: Failure to follow proper cutting procedures will result in the bar and chain binding and becoming pinched or trapped in the limb. If this should happen:

1. Stop the motor and remove the battery pack.
2. If the limb can be reached from the ground, lift the limb while holding the saw. This should release the “pinch” and free the saw.
3. If the saw is still trapped, call a professional for assistance.

LIMBING AND PRUNING

This pole saw attachment is designed for trimming small branches and limbs up to 20cm in diameter. For best results, observe the following precautions.

1. Plan the cut carefully. Be aware of the direction in which the branch will fall.

⚠ WARNING: Branches may fall in unexpected directions. Do not stand directly under the branch being cut.

2. The most typical cutting application is to position the unit at an angle of 60° or less (Fig. G). As the angle of the pole saw shaft to the ground increases, the difficulty of making the first cut (from the underside of limb) increases.
3. Remove long branches in several stages.
4. Cut lower branches first to allow the top branches more room to fall.
5. Work slowly, keeping both hands on the saw with a firm grip. Maintain secure footing and balance.
6. Do not cut from a ladder; this is extremely dangerous. Leave such operations for professionals.
7. Do not make the flush cut next to the main limb or trunk until you have cut off much of limb to reduce the weight. Following proper cutting procedures will prevent stripping the bark from the main member.
8. Do not use the pole saw for felling or bucking.
9. To prevent electrocution, do not operate within 15m of overhead electrical lines and keep bystanders at least 15m away (Fig. G).

MAINTENANCE

⚠ WARNING: Before inspecting, cleaning or servicing the unit, stop the motor, wait for all moving parts to stop, and remove the battery pack. Failure to follow these instructions can result in serious personal injury or property damage.

⚠ WARNING: When servicing, use only identical replacement parts. Use of any other parts can create a hazard or cause product damage. To ensure safety and reliability, all repairs, other than the items listed in these maintenance instructions, should be performed by a qualified service technician.

GENERAL MAINTENANCE

Avoid using solvents when cleaning plastic parts. Most plastics are susceptible to damage from various types of commercial solvents and may be damaged by their use. Use clean cloths to remove dirt, dust, oil, grease, etc.

CLEAN THE UNIT

- After each use, remove the battery and clean debris from the chain and guide bar with a soft brush. Wipe the pole saw surface with a clean cloth moistened with a mild soap solution.
- Remove the chain-sprocket cover, and then use a soft brush to remove debris from the guide bar, saw chain, sprocket and chain-sprocket cover.
- Always clean out wood chips, saw dust, and dirt from the guide bar groove when replacing the saw chain.

NOTICE: Do not use any strong detergents on the plastic housing or the handle. They can be damaged by certain aromatic oils such as pine and lemon.

REPLACING THE BAR AND CHAIN

⚠ WARNING: Never touch or adjust the chain while the motor is running. The saw chain is very sharp; always wear protective gloves when performing maintenance to the chain.

NOTICE: When replacing the guide bar and chain, always use the specified bar and chain combination listed in the “Recommended Bar and Chain for this Pole Saw” section.

Disassembling the Worn Bar and Chain

1. Remove the battery, allow the pole saw to cool and tighten the oil tank cap.
2. Position the pole saw attachment on its side with the chain-sprocket cover is facing upwards.
3. Wear gloves. Using the dual-head wrench provided, loosen the cover screw to remove the screw and the chain-sprocket cover. Clean the chain-sprocket cover with a dry cloth and save it for reassembly (Fig. H).
4. Remove the bar and chain from the mounting surface. Remove the worn chain from the bar.

NOTICE: If there is difficulty in removing the bar and chain from the mounting surface, place the pole saw upright, with one hand support the bar, to loosen the chain-tensioning screw counterclockwise with the other hand (Fig. I) and then remove the bar with the chain.

NOTICE: This is a good time to inspect the drive sprocket for excessive wear or damage.

Assembling the New Bar and Chain

1. Lay the new saw chain in a loop on a flat surface and straighten any kinks (Fig. J).
2. Place the chain drive links into the guide bar groove. Position the chain so there is a loop at the back of

the guide bar (Fig. K).

Fig. K parts description see below:

K-1	Chain Drive Links
K-2	Guide-bar Groove

3. Hold the chain in position on the guide bar and place the loop around the sprocket of the pole saw.

NOTICE: Small directional arrows are engraved in the saw chain. Another directional arrow is molded into the tool body (Fig. L). When looping the saw chain onto the sprocket, make sure that the direction of the arrows on the saw chain will CORRESPOND to the direction of the arrow on the tool body. If they face in opposite directions, turn over the saw chain and guide bar assembly (Fig. M).

Fig. L parts description see below:

L-1	Sprocket
L-2	Tension-adjusting Pin
L-3	Alignment Bulges
L-4	Chain-tensioning Screw
L-5	Guide-bar Slot

4. Place the guide bar on the mounting surface by sliding the guide bar slot over the alignment bulges, making sure that the tension adjusting pin is inserted in the lower hole in the tail of the bar (Fig. L).

NOTICE: If there is difficulty in inserting the tension adjusting pin into the hole, adjust the chain-tensioning screw properly until the tension adjusting pin is located exactly in the hole.

5. Replace the chain-sprocket cover and the cover screw. Slightly tighten them.
6. Remove all the slack from the chain by turning the chain-tensioning screw clockwise until the chain seats snugly against the guide bar with the drive links in the guide bar groove and lift the tip of the guide bar to check for sag. Release the tip of the guide bar and turn the chain-tensioning screw once clockwise. Repeat this process until the sag is eliminated (Fig. N).
7. Hold the tip of the guide bar up and tighten the chain-sprocket-cover screw securely.

NOTICE: To extend the guide bar life, invert the bar occasionally.

NOTICE: If chain is too tight, it will not rotate. Loosen the chain-sprocket-cover screw slightly and turn the tensioning screw 1/4 turn counterclockwise. Lift the tip of the guide bar and retighten the chain-sprocket-cover screw securely. Assure that the chain will rotate without binding.

ADJUSTING THE CHAIN TENSION

⚠ CAUTION: The saw chain must be properly tensioned before using.

1. Stop the motor and remove the battery pack before adjusting the chain tension.
2. Loosen the cover screw to finger tight.
3. Turn the chain-tensioning screw clockwise to tension the chain. See the **“REPLACING THE BAR AND CHAIN”** section in this manual for additional information.
 - A cold chain is correctly tensioned when there is no slack on the underside of the guide bar and the chain is snug, but it can be turned by hand without binding. The chain must be re-tensioned whenever the flats on the drive links do not sit in the bar groove (Fig. O).
 - During normal saw operation, the temperature of the chain will increase. The drive links of a correctly tensioned warm chain will hang approximately 1.3mm out of the bar groove (Fig. P).

NOTICE: New chains tend to stretch; check chain tension frequently and tension as required.

NOTICE: A chain tensioned while it is warm may be too tight upon cooling. Check the cold tension before next use.

TRANSMISSION GEARS LUBRICATION

The transmission gears in the gear case need be lubricated periodically with gear grease. Check the gear case grease level about every 50 hours of operation by removing the sealing screw on the side of the case.

If no grease can be seen on the flanks of the gear, follow the steps below to fill with gear grease up to 3/4 capacity.

Do not completely fill the transmission gears.

1. Position the pole saw attachment on its side with sealing screw facing upwards (Fig. Q).
2. Use the dual-head wrench provided to loosen and remove the injection screw.
3. Use a grease syringe (not included) to inject some grease into the screw hole; do not exceed 3/4 capacity.
4. Tighten the sealing screw after injection.

SPROCKET IN GUIDE BAR LUBRICATION

The guide bar has a sprocket at its tip. It must be lubricated weekly with chain oil injected into the lubricating hole by a grease syringe (not included) to extend the guide bar life (Fig. R). Turn the guide bar and check that the lubrication holes and chain groove are free from impurities.

Fig. R parts description see below:

R-1	Lubricating Hole
R-2	Sprocket in Guide-bar Tip

TRANSPORTING AND STORING

1. Do not store or transport the pole saw attachment when it is running. Always remove the battery pack before storing or transporting.
2. Always place the guide bar sheath on the guide bar and chain before storing or transporting the pole saw attachment. Use caution to avoid the sharp teeth of the chain.
3. Clean the pole saw thoroughly before storing. Store the pole saw indoors, in a dry place that is locked and/or inaccessible to children and keep away from corrosive agents such as garden chemicals and de-icing salts.
4. If the pole saw attachment is removed from the power head and stored separately, fit the end cap on the attachment shaft to avoid dirt getting into the coupler.

Protecting the environment



Do not dispose of electrical equipment, battery charger and batteries/ rechargeable batteries into household waste!

According to the European law 2012/19/EU, electrical and electronic equipment that is no longer usable, and according to the European law 2006/66/EC, defective or used battery packs/batteries, must be collected separately.

If electrical appliances are disposed of in landfills or dumps, hazardous substances can leak into the groundwater and get into the food chain, damaging your health and well-being.

TROUBLESHOOTING

EN

PROBLEM	CAUSE	SOLUTION
Motor does not run.	<ul style="list-style-type: none"> ■ The battery pack is not attached to the pole saw. ■ No electrical contact between the saw and battery. ■ The battery pack is depleted. ■ The lock-off button is not depressed before pressing the trigger. ■ The battery pack or power head is too hot. ■ Saw chain is bound in the wood. ■ Debris in bar groove. ■ Debris in chain-sprocket cover. 	<ul style="list-style-type: none"> ■ Attach the battery pack to the pole saw. ■ Remove battery, check contacts and reinstall the battery pack. ■ Charge the battery pack. ■ Press down the lock-off lever and hold it, then depress the trigger to turn on the pole saw. ■ Allow the battery pack or power head to cool until the temperature drops below 67°C. ■ Release the trigger; remove the saw chain and guide bar from the wood, then restart the pole saw. ■ Press the saw chain against the wood, move the pole saw back and forth to discharge the debris. ■ Remove battery pack, then remove chain-sprocket cover and clean out debris.
Motor runs, but chain does not rotate.	<ul style="list-style-type: none"> ■ Chain does not engage drive sprocket. 	<ul style="list-style-type: none"> ■ Remove the battery pack and reinstall the chain, making sure that the drive links on the chain are fully seated on the sprocket.
Pole saw does not cut properly.	<ul style="list-style-type: none"> ■ Insufficient chain tension. ■ Dull chain. ■ Chain installed backwards. ■ Worn chain. ■ Dry or excessively stretched chain. ■ Chain not in bar groove. 	<ul style="list-style-type: none"> ■ Remove the battery pack and readjust the chain tension, following the section “ADJUSTING THE CHAIN TENSION”. ■ Sharpen the chain cutters by a qualified service technician. ■ Remove the battery pack and reinstall the saw chain, following the section “REPLACING THE BAR AND CHAIN”. ■ Remove the battery pack and replace the chain following the section “REPLACING THE BAR AND CHAIN”. ■ Check the oil level. Refill the oil tank if necessary. ■ Remove the battery pack and reinstall the saw chain, following the section “REPLACING THE BAR AND CHAIN”.
Bar and chain running hot and smoking.	<ul style="list-style-type: none"> ■ Check chain tension for over tightened condition. ■ Chain oil tank is empty. ■ Debris in guide bar groove. 	<ul style="list-style-type: none"> ■ Remove the battery pack and re-tension the saw chain; see the section “ADJUSTING THE CHAIN TENSION”. ■ Filling bar and chain lubricant. ■ Clear the debris in the groove.

WARRANTY

EGO WARRANTY POLICY

Please visit the website egopowerplus.com for full terms and conditions of the EGO Warranty policy.

LESEN SIE ALLE ANWEISUNGEN!

DE

LESEN SIE DIE BEDIENTUNGSANLEITUNG

⚠ Restrisiko! Menschen mit elektronischen Geräten, wie z.B. Herzschrittmachern, sollten ihren Arzt konsultieren, bevor sie dieses Gerät verwenden. Die Bedienung von Elektrogeräten in unmittelbarer Nähe zu Herzschrittmachern kann zu Interferenzen und Störungen des Schrittmachers führen.

⚠ WARNUNG: Um die Sicherheit und Zuverlässigkeit zu gewährleisten, sollten alle Reparaturen nur von qualifizierten Servicetechnikern durchgeführt werden.

SICHERHEITSSYMBOLLE

Der Zweck von Sicherheitssymbolen besteht darin, Ihre Aufmerksamkeit auf mögliche Gefahren zu lenken. Die Sicherheitssymbole und deren Erklärungen verdienen Ihre vollste Aufmerksamkeit und Ihr Verständnis. Die Warnsymbole beseitigen nicht von sich aus die Gefahren. Ihre Anweisungen und Warnungen sind kein Ersatz für angemessene Unfallverhütungsmaßnahmen.

⚠ WARNUNG: Achten Sie darauf, dass Sie, bevor Sie das Gerät benutzen, alle Sicherheitsanweisungen dieser Bedienungsanleitung gelesen und verstanden haben, einschließlich aller Gefahrenzeichen wie „**VORSICHT**“, „**WARNUNG**“ und „**ACHTUNG**“. Die Nichtbeachtung der unten angeführten Anweisungen kann zu Stromschlägen, Feuer und/oder schweren Personenschäden führen.

SYMBOLBEDEUTUNG

SYMBOL FÜR SICHERHEITSWARNUNGEN: Weist auf **GEFAHR**, eine **WARNUNG** oder **VORSICHT** hin. Kann zusammen mit anderen Symbolen oder Bildern verwendet werden.



⚠ WARNUNG: Die Bedienung von Elektrogeräten kann dazu führen, dass Fremdkörper in Ihre Augen geschleudert werden und Sie dadurch schwerwiegende Augenschäden davontragen. Tragen Sie immer eine Schutzbrille, wenn möglich mit Seitenschutz, oder, falls nötig, einen vollen Gesichtsschutz, bevor Sie Arbeiten mit dem Elektrowerkzeug verrichten. Wir empfehlen Ihnen, einen Gesichtsschutz über Ihrer eigenen Brille oder eine herkömmliche Schutzbrille mit Seitenschutz zu tragen.

SICHERHEITSHINWEISE

Diese Seite zeigt und beschreibt die Sicherheitssymbole, die auf diesem Produkt erscheinen können. Lesen, verstehen und befolgen Sie die Anleitungen auf der Maschine, bevor Sie versuchen, die Maschine zusammenzubauen oder zu bedienen.

	Sicherheitswarnung	Weist auf mögliche Verletzungsgefahr hin.
	Lesen Sie die Bedienungsanleitung	Um das Verletzungsrisiko zu verringern, muss der Benutzer die Bedienungsanleitung vor der Verwendung des Gerätes gelesen und verstanden haben.
	Augenschutz tragen	Tragen Sie immer eine Schutzbrille, möglichst mit Seitenschutz, und einen Gesichtsschutz, wenn Sie das Gerät bedienen.
	Gehörschutz tragen	Der Lärm des Hochentasters kann zu Hörschäden führen. Verwenden Sie immer einen Gehörschutz (Ohrenstöpsel oder Kapselgehörschutz).
	Kopfschutz tragen	Tragen Sie einen geprüften Helm, um Ihren Kopf zu schützen.
	Schutzhandschuhe tragen	Schützen Sie Ihre Hände mit Handschuhen, wenn Sie die Säge und die Sägekette anfassen. Robuste, rutschfeste Handschuhe verbessern Ihre Griffsicherheit und schützen Ihre Hände.
	Tragen Sie Sicherheitsschuhe	Tragen Sie beim Gebrauch dieses Gerätes rutschfeste Sicherheitsschuhe.

	Halten Sie ausreichenden Abstand von elektrischen Leitungen	Arbeiten Sie zur Vorbeugung gegen Stromschlag in mindestens 15 Metern Abstand von Oberleitungen. Eine Verwendung des Gerätes in der Nähe von Stromleitungen oder eine Berührung solcher Leitungen kann zu schweren Verletzungen oder zu Stromschlag mit Todesfolge führen.
	Vor Regen schützen	Nicht im Regen verwenden oder bei Regen im Freien liegen lassen.
	CE	Dieses Produkt erfüllt die anwendbaren EG-Richtlinien.
	WEEE	Elektro- und Elektronik-Altgeräte dürfen nicht im Hausmüll entsorgt werden. Bringen Sie das Gerät zu einem zugelassenen Recyclinghof.
	Geräusch	Garantierter Schalleistungspegel. Geräuschemission an die Umgebung gemäß Richtlinie der Europäischen Gemeinschaft.
v	Volt	Spannung
mm	Millimeter	Länge oder Größe
cm	Zentimeter	Länge oder Größe
kg	Kilogramm	Gewicht
n ₀	Leerlaufdrehzahl	Drehzahl im Leerlauf
... /min	pro Minute	Umdrehungen pro Minute
	Gleichstrom	Art oder Eigenschaft der Stromzufuhr

WICHTIGE SICHERHEITSHINWEISE

⚠️ WARNUNG! Beim Gebrauch elektrischer Gartengeräte sollten stets grundlegende Sicherheitsvorkehrungen beachtet werden, um Verletzungs-, Brand- und Stromschlaggefahren einzudämmen. Dazu gehören folgende Maßnahmen:

VOR DER BENUTZUNG SORGFÄLTIG LESEN
ZUM SPÄTEREN NACHSCHLAGEN AUFBEWAHREN

⚠️ VORSICHT! Nicht in der Nähe von Stromleitungen arbeiten. Das Gerät bietet keinen Schutz vor Stromschlag bei Berührung von Oberleitungen. Beachten Sie die örtlichen Bestimmungen über Sicherheitsabstände zu Stromleitungen und gewährleisten Sie vor dem Betrieb des Gerätes eine sichere Arbeitsposition.

SICHERHEITSHINWEISE ZU HOCHENTASTERN

- Halten Sie alle Körperteile von der Sägekette fern, wenn der Hochentaster in Betrieb ist. Bevor Sie den Hochentaster starten, vergewissern Sie sich, dass die Sägekette nichts berührt. Ein Augenblick der Unaufmerksamkeit beim Betrieb eines Hochentasters kann dazu führen, dass Ihre Kleidung oder Ihr Körper von der Kette erfasst wird.
- Vermeiden Sie die unabsichtliche Berührung der still stehenden Sägekette oder der Führungsschienenstege. Diese können sehr scharf sein. Tragen Sie bei der Handhabung des Hochentasters, der Sägekette oder der Führungsschiene immer Handschuhe und eine lange Hose oder Beinschützer.
- Halten Sie den Hochentaster immer mit einer Hand am hinteren Griff und mit der anderen Hand am vorderen Haltegriff. Durch die Bedienung mit nur einer Hand können Benutzer, Helfer und/oder Umstehende schwer verletzt werden.
- Halten Sie das Elektrowerkzeug nur an den isolierten Halteflächen fest, da die Kettensäge versteckte Kabel berühren könnte. Trifft die Sägekette auf ein Stromführendes Kabel, besteht die Gefahr, dass die blanken Metallteile des Elektrowerkzeugs ebenfalls Strom führen, sodass für den Bediener Stromschlaggefahr besteht.
- Tragen Sie eine Schutzbrille und einen Gehörschutz. Weitere Schutzausrüstung für Kopf, Hände, Beine und Füße wird empfohlen. Angemessene Schutzkleidung reduziert mögliche Verletzungen durch herumgeschleuderte Fremdkörper oder versehentlichen Kontakt mit der Sägekette.
- Den Hochentaster nicht auf einem Baum stehend einsetzen. Bei Benutzung des Hochentasters auf einem Baum besteht Verletzungsgefahr.

- **Immer auf festen Stand achten und den Hochtaster nur auf festem, sicherem und ebenem Untergrund einsetzen.** Rutschige oder wackelige Flächen wie zum Beispiel Leitern können zum Verlust des Gleichgewichts oder der Kontrolle über den Hochtaster führen.
- **Benutzen Sie niemals einen Hochtaster, der beschädigt oder fehlerhaft eingestellt oder nicht komplett und sicher zusammengebaut ist.** Die Sägekette muss ihre Bewegung einstellen, wenn Sie den Auslöseschalter loslassen.
- **Untersuchen Sie das Werkstück auf Nägel, Drähte oder andere Fremdkörper, bevor Sie es sägen.**
- **Wenn Sie einen Ast durchtrennen, der unter Spannung steht, müssen Sie auf eventuelle Rückfederkräfte gefasst sein.** Wenn die Spannung in den Holzfasern freigesetzt wird, kann der unter Spannung stehende Ast zurückfedern und den Benutzer treffen und/oder der Hochtaster kann außer Kontrolle geraten.
- **Seien Sie besonders vorsichtig beim Schneiden von Buschwerk und jungen Trieben.** Das dünne Schnittgut kann von der Sägekette erfasst werden und in Ihre Richtung geschleudert werden oder Sie aus dem Gleichgewicht bringen.
- **Durch einen aggressiven, zweckentfremdeten oder fehlerhaften Gebrauch des Hochtasters entsteht ein vorzeitiger Verschleiß der Schiene, Kette und/oder des Kettenrads.** Ferner besteht die Gefahr eines Ketten- oder Schienenbruchs, wodurch Rückschlag, Kettenspringen oder Herausschleudern von Schnittgut verursacht werden kann.
- **Benutzen Sie die Führungsschiene niemals als Hebel.** Eine verbogene Führungsschiene kann zum vorzeitigen Verschleiß der Schiene, Kette und/oder des Kettenrads führen. Ferner besteht die Gefahr eines Ketten- oder Schienenbruchs, wodurch Rückschlag, Kettenspringen oder Herausschleudern von Schnittgut verursacht werden kann.
- **Tragen Sie den Hochtaster mit beiden Händen an den Griffen und mit ausgeschalteter Säge. Wenn Sie den Hochtaster transportieren oder lagern, bringen Sie immer die Führungsschienenabdeckung an.** Bei sachgemäßer Handhabung des Hochtasters ist die Wahrscheinlichkeit eines versehentlichen Kontakts mit der laufenden Sägekette geringer.
- **Wenn die Messer in Bewegung sind, darf das Schnittgut nicht festgehalten oder mit der Hand entfernt werden. Stellen Sie sicher, dass der Schalter in der Aus-Position ist, wenn Sie eingeklemmtes Material entfernen.** Nach dem Ausschalten bewegt sich die Sägekette noch eine Zeit lang weiter. Ein Moment der Unachtsamkeit bei der Arbeit mit dem Hochtaster kann zu schweren Verletzungen führen.
- **Befolgen Sie die Anweisungen zum Schmieren, Spannen der Kette und zum Zubehörwechsel.** Eine fehlerhaft gespannte oder geschmierte Kette kann entweder reißen oder die Rückschlaggefahr erhöhen. Halten Sie die Schneidkanten scharf und sauber, um beste Leistung zu erzielen und die Verletzungsgefahr zu verringern.
- **Halten Sie die Griffe trocken, sauber und frei von Öl oder Fett.** Schmierige, ölige Griffe sind rutschig und führen zum Kontrollverlust.
- **Sägen Sie nur Holz. Benutzen Sie den Hochtaster nicht für Zwecke, für die er nicht vorgesehen ist. Zum Beispiel: Schneiden Sie mit dem Hochtaster keinen Kunststoff, kein Mauerwerk und keine Baumaterialien, die nicht aus Holz sind.** Die Verwendung des Hochtasters für Aufgaben, die von ihrem bestimmungsgemäßen Zweck abweichen, kann zu gefährlichen Situationen führen.
- **Verwenden Sie den Hochtaster nicht bei schlechtem Wetter und insbesondere nicht bei Gewitter.** Bei Gewitter besteht die Gefahr eines Blitzschlags.
- **Schalten Sie den Motor aus und nehmen Sie den Akku ab, wenn Sie das Gerät unbeaufsichtigt lassen.**
- **Lagern Sie nicht benutzte Geräte nicht im Freien.** Geräte, die nicht verwendet werden, sind ohne Akku an einem trockenen und hohen oder abgeschlossenen Ort außer Reichweite von Kindern aufzubewahren.
- **Beschädigte Teile prüfen.** Wird eine Schutzvorrichtung oder ein anderes Teil beschädigt, muss vor der weiteren Verwendung des Produkts sorgfältig geprüft werden, ob es noch ordnungsgemäß funktioniert und für den vorgesehenen Zweck geeignet ist. Überprüfen Sie bewegliche Teile auf korrekte Justierung, fest sitzende Teile, Bruchstellen sowie richtige Montage und alle übrigen Umstände, die die Funktion beeinträchtigen können. Eine Schutzvorrichtung oder ein anderes Teil, das beschädigt ist, sollte von einer autorisierten Servicewerkstatt sachgemäß repariert oder ersetzt werden, sofern nichts Anderes in dieser Bedienungsanleitung angegeben ist.

WEITERE WARNHINWEISE

- **Den Akku nicht im Regen oder an nassen Orten aufladen.**
- **Nur mit akkus und ladegeräten verwenden, die in abb. A aufgeführt sind.**
- **Vor dem Entsorgen muss der Akku aus dem Gerät entfernt werden.**
- **Der Akku muss sicher entsorgt werden.**
- **Akkus nicht ins Feuer werfen.** Die Zellen können explodieren. Besondere Anweisungen für die Entsorgung sind den örtlichen Vorschriften zu entnehmen.
- **Den Akku nicht öffnen oder zerstören.** Der auslaufende Elektrolyt ist ätzend und kann Augen oder Haut schädigen. Bei Verschlucken besteht Vergiftungsgefahr.

⚠ VORSICHT! Der Elektrolyt besteht aus verdünnter Schwefelsäure und ist schädlich für Haut und Augen. Er ist leitfähig und korrosiv.

- **Lassen Sie beim Umgang mit dem Akku Vorsicht walten, um den Akku nicht mit leitenden Materialien wie Ringen, Armbändern und Schlüsseln kurzzuschließen.** Der Akku oder der elektrische Leiter können überhitzen und Verbrennungen verursachen.
- **Akkubetriebene Werkzeuge müssen nicht an eine Steckdose angeschlossen werden; sie sind daher immer einsatzbereit.** Seien Sie sich möglicher Gefahren bewusst, selbst wenn das Werkzeug nicht eingeschaltet ist. Lassen Sie bei Wartungsarbeiten oder Reparaturen Vorsicht walten.
- **Entfernen Sie den Akku, bevor Sie das Gerät reparieren, reinigen oder Material aus dem Gerät entfernen.**
- **Ersatzteile** - Verwenden Sie für die Wartung nur identische EGO Ersatzteile. Bei anderen Zubehörteilen oder Aufsätzen besteht erhöhte Verletzungsgefahr.
- **Waschen Sie das Gerät nicht mit dem Wasserschlauch; lassen Sie kein Wasser in den Motor und die elektrischen Verbindungen gelangen.**
- **Falls Situationen auftreten, die nicht in dieser Bedienungsanleitung behandelt werden, gehen Sie vorsichtig und vernünftig vor. Reparaturanfragen richten Sie bitte an das EGO-Servicezentrum.**
- **Heben Sie diese Anleitung auf.** Schlagen Sie gegebenenfalls darin nach und verwenden Sie sie, um Andere in die Verwendung des Geräts einzuweisen. Falls Sie dieses Werkzeug an Andere verleihen,

händigen Sie ihnen auch diese Anleitung aus, um einem Missbrauch des Geräts und möglichen Verletzungen vorzubeugen.

HEBEN SIE DIESE ANLEITUNG AUF

ANMERKUNG: WEITERE SPEZIFISCHE SICHERHEITSHINWEISE FINDEN SIE IN DER BETRIEBSANLEITUNG IHRES KOMBIMOTORS.

TECHNISCHE DATEN

Länge der Führungsschiene	250 mm	
Kettenteilung	9,5 mm	
Kettengliedlänge	1,1 mm	
Sägekettentyp	AC1000/AC1001	
Führungsschienentyp	AG1000/AG1001	
Volumen Kettenöltank	220 ml	
Betriebstemperatur	-15 °C - 40 °C	
Lagertemperatur	-20 °C - 70 °C	
Gewicht (mit Kettenhülle)	1,89 kg	
Gemessener Schallleistungspegel L_{WA}	101,4 dB(A) K=2,36 dB(A)	
Schalldruckpegel am Ohr des Bedieners L_{PA}	87,0 dB(A) K=3 dB(A)	
Gewährleisteter Schallleistungspegel L_{WA} (nach 2000/14/EG)	104 dB(A)	
Vibration a_h	Vorderer Haltegriff	2,1 m/s ² K=1,5 m/s ²
	Hinterer Griff	2,5 m/s ² K=1,5 m/s ²

- Oben genannte Parameter wurden mit dem Kombimotor PH1400E getestet und gemessen.
- Der angegebene Schwingungs-Gesamtwert wurde in Übereinstimmung mit einer Standard-Testmethode gemessen und kann verwendet werden, um Werkzeuge miteinander zu vergleichen.
- Der angegebene Schwingungs-Gesamtwert kann auch als einleitende Feststellung der Belastung verwendet werden.

HINWEIS: Die Schwingungsemissionen während des eigentlichen Betriebs des Elektrowerkzeuges können sich von dem angegebenen Wert, in dem das Werkzeug genutzt wird, unterscheiden. Zum Schutz des Benutzers sollten Handschuhe und ein Gehörschutz während des Betriebs getragen werden.

PACKLISTE

TEILNAME	MENGE
Hochtaster-Anbauwerkzeug	1
Kettenschutzhülle	1
Doppelschlüssel	1
Bedienungsanleitung	1

Empfohlene Führungsschiene und Kette für diesen Hochtaster

BEZEICHNUNG DES TEILS	MODELLNUMMER
Führungsschiene	AG1000/AG1001
Sägekette	AC1000/AC1001

BESCHREIBUNG

LERNEN SIE IHR HOCHTASTER ANBAUWERKZEUG KENNEN (Abb. A)

1. Schutzkappe
2. Flexible Muffe
3. Hochtasterstiel
4. Doppelschlüssel
5. Schlüsselhalter
6. Abdeckungsschraube
7. Kettenradabdeckung
8. Verlängerungsstange (Optional, SEPARAT ERHÄLTLICH)
9. Kettenschutzhülle
10. Sägekette
11. Führungsschiene
12. Kettenspannschraube
13. Öltankverschluss
14. Öltank
15. Prelldornen

MONTAGE

⚠️ WARNUNG: Wenn irgendwelche Teile beschädigt sind oder fehlen, dann verwenden Sie das Produkt nicht, bis alle Teile ersetzt worden sind. Die Verwendung dieses Produkts mit beschädigten oder fehlenden Teilen kann zu schweren Verletzungen führen.

⚠️ WARNUNG: Versuchen Sie nicht, dieses Produkt zu verändern oder Zubehörteile zu verwenden, die nicht für die Benutzung mit diesem Hochtaster empfohlen sind. Derartige Änderungen oder Umbauten stellen einen unsachgemäßen Gebrauch dar und können zu gefährlichen Umständen und ernsthaften Verletzungen führen.

INSTALLATION DES HOCHTASTER AM KOMBIMOTOR

Dieses Hochtaster-Anbauwerkzeug ist zur Verwendung mit dem EGO Kombimotor PH1400E mit 56V LITHIUM-IONEN-AKKU bestimmt.

Siehe Abschnitt „**INSTALLATION EINES ANBAUWERKZEUGS AN DEN KOMBIMOTOR**“ in der Betriebsanleitung des Kombimotors PH1400E.

INSTALLATION DER VERLÄNGERUNGSSTANGE ZWISCHEN KOMBIMOTOR UND HOCHTASTER-ANBAUWERKZEUG (Optional)

Die Verlängerungsstange erweitert den Schnittbereich. Sie ist zwischen den Kombimotor und das Hochtaster-Anbauwerkzeug einzusetzen.

Folgen Sie zur Installation und Sicherung der Verlängerungsstange zwischen Hochtaster-Anbauwerkzeug und Kombimotor den Schritten im Abschnitt „**INSTALLATION DES HOCHTASTER-ANBAUWERKZEUGS AM KOMBIMOTOR**“ (Abb. C).

⚠️ WARNUNG: Werden das Anbauwerkzeug und der Kombimotor/die Verlängerungsstange nicht wie oben beschrieben gesichert, kann dies zu schweren Verletzungen oder zum Tod führen.

⚠️ WARNUNG: Anbauwerkzeuge dürfen in keinem Fall bei laufendem Kombimotor oder mit eingesetztem Akku installiert oder eingestellt werden. Der Motor muss ausgeschaltet und der Akku abgenommen werden, da sonst die Gefahr schwerer Verletzungen besteht.

BEDIENUNG

⚠ VORSICHT: Auf keinen Fall in der Nähe von Hochspannungsleitungen, Stromkabeln oder anderen Stromquellen arbeiten. Sollten die Schiene und Kette an einer Stromleitung hängenbleiben, **DÜRFEN DIE SCHIENE, DIE KETTE ODER DIE ALUMINIUMSTANGE NICHT BERÜHRT WERDEN! SIE KÖNNEN STROM FÜHREN UND SEHR GEFÄHRLICH SEIN.** Halten Sie den Hochentaster weiterhin am isolierten hinteren Griff fest oder legen Sie ihn mit einem gewissen Sicherheitsabstand auf den Boden. Stellen Sie die Stromversorgung der beschädigten Leitung oder des Kabels ab, bevor Sie versuchen, die Schiene und die Kette aus der Elektroleitung zu entfernen. Eine Berührung der Schiene, der Kette oder anderer leitender Teile des Hochentasters oder stromführender Stromleitungen kann zum Tod durch Stromschlag oder zu schweren Verletzungen führen.

⚠ WARNUNG: Vermeiden Sie es, dass die Vertrautheit mit dem Produkt zu Nachlässigkeit führt. Denken Sie daran, dass ein kurzer Moment der Unachtsamkeit zu ernsthaften Verletzungen führen kann.

⚠ WARNUNG: Tragen Sie immer einen Augenschutz mit Seitenschutz. Andernfalls besteht die Gefahr, dass Gegenstände in Ihre Augen geschleudert werden oder andere schwere Verletzungen hervorgerufen werden.

Inspizieren Sie das gesamte Produkt vor jeder Benutzung auf beschädigte, fehlende oder lockere Teile, wie z. B. Schrauben, Muttern, Bolzen, Abdeckungen usw. Ziehen Sie alle Befestigungsteile und Abdeckungen an und bedienen Sie das Produkt nicht, bis alle beschädigten oder fehlenden Teile ersetzt worden sind.

⚠ WARNUNG: Um schwere Verletzungen zu verhindern, nehmen Sie den Akku vom Motor ab, bevor Sie das Gerät warten, reinigen, Anbauwerkzeuge auswechseln oder Material aus dem Gerät entfernen.

ANWENDUNGEN

Sie können dieses Produkt für den unten aufgeführten Zweck einsetzen:

- Entasten
- Beschneiden

HINWEIS: Das Gerät darf nur für seinen vorgeschriebenen Zweck verwendet werden. Jede andere Verwendung gilt als Missbrauch.

BEFÜLLEN DES ÖLTANKS MIT SCHIENEN- UND KETTEN-SCHMIERMITTEL

⚠ WARNUNG: Rauchen Sie nicht und halten Sie Feuer oder Flammen vom Öl und dem Hochentaster fern. Das Öl kann auslaufen und einen Brand verursachen.

HINWEIS: Zum Zeitpunkt des Kaufs ist der Hochentaster nicht mit Öl befüllt. Der Tank muss vor dem Gebrauch mit Kettenöl gefüllt werden. Die Lebensdauer der Kette und die Sägekonzentration hängen von der optimalen Schmierung ab. Während des Betriebs wird die Kette automatisch mit Kettenöl geschmiert. Der Ölstand sollte alle 20 Betriebsminuten überprüft und gegebenenfalls nachgefüllt werden.

1. Nehmen Sie den Akkusatz vom Kombimotor ab.
2. Säubern Sie den Öltankverschluss und den Bereich um den Verschluss, um sicherzustellen, dass kein Schmutz in den Öltank gelangen kann.
3. Stellen Sie das Hochentaster-Anbauwerkzeug aufrecht und schrauben Sie den Öltankverschluss gegen den Uhrzeigersinn ab (Abb. D).
4. Befüllen Sie den Tank vorsichtig bis zum oberen Rand mit Schienen- und Kettenöl. Achten Sie darauf, dass das Öl nicht aus der Tanköffnung schwappet. Wischen Sie übergelaufenes Öl ab und drehen Sie den Öltankverschluss wieder zu.

HINWEIS:

- Verwenden Sie keine verschmutzten, gebrauchten oder auf andere Weise kontaminierten Öle. Dies könnte die Schiene oder Kette beschädigen.

VORBEREITUNG FÜR DAS SÄGEN (Abb. B)

Lesen Sie den oben stehenden Abschnitt „Wichtige Sicherheitshinweise“ in dieser Bedienungsanleitung, um Informationen über die geeignete Schutzausrüstung zu erhalten.

- Heben Sie die Spitze der Führungsschiene an und überprüfen Sie die Kette auf Spiel. Die Kette ist korrekt gespannt, wenn kein Spiel an der Unterseite der Führungsschiene vorhanden ist und die Kette anliegt, sich jedoch manuell drehen lässt, ohne stecken zu bleiben. Falls die Kettenspannung eingestellt werden muss, siehe Einstellungsanweisungen im Punkt „SCHIENEN- UND KETTENWECHSEL“ im Abschnitt **WARTUNG** dieser Bedienungsanleitung.

- Überprüfen Sie vor Gebrauch die Schraube der Abdeckung auf Festsitz. Ist die Schraube der Abdeckung locker, ziehen Sie sie im Uhrzeigersinn sicher fest.
- Vergewissern Sie sich, dass die Sägezähne der Kette scharf sind und die Kette gut geschmiert ist.
- Tragen Sie rutschfeste Handschuhe, um für maximalen Halt und Schutz zu sorgen. Stellen Sie sich nie direkt unter den Ast, den Sie gerade absägen. Vergewissern Sie sich, dass Sie fest stehen und das Gleichgewicht halten. Halten Sie nach Hindernissen Ausschau, wie zum Beispiel nach Baumstümpfen, Wurzeln und Gräben, die Sie zum Stolpern oder Stürzen bringen können.
- Halten Sie das Gerät gut mit beiden Händen fest, während der Motor läuft.
- Legen Sie zum sicheren und einfacheren Arbeiten den Schultergurt an. Passen Sie den Schultergurt so an, dass die Arbeitsposition bequem ist. Folgen Sie den Anleitungen in dem Abschnitt „**BEFESTIGUNG DES SCHULTERGURTES**“ in dem PH1400E Handbuch, um den Schultergurt am Kombimotor anzubringen.

⚠ WARNUNG: Der Schultergurt ist zudem ein Schnelllösemechanismus in gefährlichen Situationen. Nehmen Sie ihn bei einem Notfall sofort von Ihrer Schulter, ganz gleich in welcher Weise der Schultergurt umgelegt ist.

START/STOPP DES WERKZEUGS

Siehe Abschnitt „**START/STOPP DES KOMBIMOTORS**“ in der Betriebsanleitung des Kombimotors PH1400E.

GRUNDLEGENDE SCHNITTAUSFÜHRUNG (Abb. E und F)

Halten Sie sich an unten stehende Schritte, um Schäden am Baum oder an der Rinde zu vermeiden. Bewegen Sie die Säge nicht vor und zurück.

1. Führen Sie einen ersten oberflächlichen Schnitt (1/4 des Astdurchmessers) auf der Unterseite des Astes neben dem Hauptast oder Stamm aus.
2. Nehmen Sie einen zweiten Schnitt auf der Oberseite des Astes außerhalb des ersten Schnittes vor. Sägen Sie weiter durch den Ast, bis der Ast vom Baum abbricht. Stellen Sie sich beim Fallen des Astes darauf ein, das Gewicht des Werkzeugs abzufangen.
3. Führen Sie einen abschließenden Schnitt direkt am Stamm aus.

HINWEIS: Stützen Sie beim zweiten und abschließenden Schnitt (von der Oberseite des Astes oder Zweigs) die Prelldornen gegen den zu sägenden Ast (Abb. F). Dadurch wird der Ast festgehalten und lässt sich mit leichtem Abwärtsdruck einfacher sägen. Durch Gewaltanwendung beim Sägen können die Schiene, die Kette oder der Motor beschädigt werden.

4. Lassen Sie den Auslöser am Kombimotor los, sobald der Schnitt ausgeführt ist.

HINWEIS: Werden die genannten Schritte beim Sägen nicht richtig angewandt, können die Schiene und die Kette klemmen und im Ast stecken bleiben. In einem solchen Fall ist wie folgt vorzugehen:

1. Schalten Sie den Motor aus und nehmen Sie den Akku ab.
2. Falls der Ast vom Boden aus erreicht werden kann, heben Sie den Ast an, während Sie die Säge festhalten. Auf diese Weise sollte sich die Säge aus dem Ast ziehen lassen.
3. Bleibt die Säge dennoch weiterhin stecken, wird empfohlen, fachmännische Unterstützung heranzuziehen.

ENTASTEN UND BESCHNEIDEN

Dieses Hochentaster-Anbauwerkzeug ist zum Absägen von Zweigen und Ästen mit bis zu 20 cm Durchmesser bestimmt. Um beste Ergebnisse zu erzielen, sind folgende Vorsichtsmaßnahmen zu beachten.

1. Planen Sie den Schnitt sorgfältig. Beachten Sie die Richtung, in die der Ast fallen wird.

⚠ WARNUNG: Äste können in unerwartete Richtungen fallen. Stellen Sie sich nicht direkt unter den abzusägenden Ast.

2. Üblicherweise wird die Säge in einem Winkel von höchstens 60° gehalten (Abb. G). Je größer der Winkel zwischen Hochentasterstiel und Boden, desto schwieriger ist der erste Schnitt (von der Unterseite des Astes).
3. Sägen Sie lange Äste in mehreren Schritten ab.
4. Sägen Sie zuerst die unteren Äste ab, damit darüber liegende Äste mehr Platz zum Fallen haben.
5. Arbeiten Sie langsam und halten Sie dabei die Säge mit beiden Händen fest. Achten Sie immer auf festen Stand und auf Ihr Gleichgewicht.
6. Steigen Sie zum Sägen auf keine Leiter - dies ist äußerst gefährlich. Beauftragen Sie Fachleute mit derartigen Arbeiten.

7. Führen Sie den bündigen Schnitt am Hauptast oder am Stamm erst aus, wenn Sie den Ast zum größten Teil abgesägt haben, um das Gewicht zu verringern. Durch ein ordnungsgemäßes Schnittverfahren wird ein Abreißen der Rinde vom Hauptast vermieden.
8. Verwenden Sie den Hochentaster nicht zum Fällen oder Ablängen.
9. Arbeiten Sie zur Vorbeugung gegen Stromschlag in 15 Metern Mindestabstand von Oberleitungen und sorgen Sie dafür, dass Umstehende mindestens 15 m Abstand halten (Abb. G).

WARTUNG

⚠️ WARNUNG: Vor Überprüfung, Reinigung oder Reparatur des Geräts den Motor ausschalten, warten, bis alle beweglichen Teile zum Stillstand gekommen sind, und Akku abnehmen. Bei Nichtbeachtung dieser Anweisungen kann es zu schweren Verletzungen oder Sachschäden kommen.

⚠️ WARNUNG: Verwenden Sie für die Wartung nur identische Ersatzteile. Die Verwendung anderer Teile kann Unfälle und Schäden am Gerät hervorrufen. Um die Sicherheit und Zuverlässigkeit des Geräts zu gewährleisten, sind alle nicht in dieser Wartungsanleitung genannten Reparaturen von einem qualifizierten Kundendiensttechniker vornehmen zu lassen.

ALLGEMEINE WARTUNG

Verwenden Sie keine Lösungsmittel zum Reinigen von Kunststoffteilen. Die verschiedenen handelsüblichen Lösungsmittel greifen die meisten Kunststoffe an. Verwenden Sie saubere Lappen zum Entfernen von Schmutz, Staub, Öl, Fett usw.

REINIGUNG DES GERÄTES

- Nehmen Sie nach jedem Gebrauch den Akku ab und entfernen Sie mithilfe einer weichen Bürste anhaftenden Schmutz von der Kette und Führungsschiene. Wischen Sie die Oberfläche des Hochentasters mit einem sauberen Tuch ab, das Sie mit einer milden Seifenlösung anfeuchten.
- Nehmen Sie die Kettenradabdeckung ab und entfernen Sie dann mit einer weichen Bürste Ablagerungen von der Führungsschiene, der Sägekette, dem Kettenrad und der Kettenradabdeckung.
- Reinigen Sie die Nut der Führungsschiene immer von Holzschnitzeln, Sägestaub und Schmutz, wenn Sie die Sägekette auswechseln.

HINWEIS: Benutzen Sie keine starken Reiniger am Kunststoffgehäuse oder am Griff. Die Teile können von ätherischen Ölen wie z. B. Kiefern- oder Zitronenöl angegriffen werden.

AUSWECHSELN DER SCHIENE UND KETTE

⚠️ WARNUNG: Bei laufendem Motor darf die Kette keinesfalls berührt oder justiert werden. Die Sägekette ist sehr scharf. Für Wartungsarbeiten an der Kettensäge müssen immer Schutzhandschuhe angezogen werden.

HINWEIS: Wenn Sie die Führungsschiene und Kette auswechseln, verwenden Sie immer die im Abschnitt „Empfohlene Führungsschiene und Kette für diesen Hochentaster“ angegebene Schienen-Ketten-Kombination.

Abmontieren der abgenutzten Schiene und Kette

1. Entfernen Sie den Akku, lassen Sie den Hochentaster abkühlen und drehen Sie den Verschluss des Öltanks fest zu.
2. Legen Sie das Hochentaster-Anbauwerkzeug auf die Seite, so dass die Kettenradabdeckung nach oben zeigt.
3. Ziehen Sie Handschuhe an. Lockern Sie mit dem im Lieferumfang enthaltenen Doppelschlüssel die Schraube der Abdeckung und nehmen Sie die Schraube und die Kettenradabdeckung ab. Reinigen Sie die Kettenradabdeckung mit einem trockenen Lappen und legen Sie die Abdeckung beiseite (Abb. H).
4. Nehmen Sie die Schiene und die Kette von der Befestigungsfläche ab. Nehmen Sie die abgenutzte Kette von der Schiene ab.

HINWEIS: Falls das Abnehmen der Schiene und der Kette von der Befestigungsfläche Schwierigkeiten bereitet, halten Sie den Hochentaster aufrecht, stützen Sie mit einer Hand die Schiene, schrauben Sie mit der anderen Hand die Kettenspannschraube gegen den Uhrzeigersinn ab (Abb. I) und nehmen Sie dann die Schiene mit der Kette ab.

HINWEIS: Dies ist ein guter Zeitpunkt, um das Antriebskettenrad auf übermäßigen Verschleiß oder Schäden zu untersuchen.

Montieren der neuen Schiene und Kette

1. Legen Sie die neue Sägekette auf eine ebene Fläche kreisförmig ab und richten Sie etwaige Knicke gerade (Abb. J).
2. Setzen Sie die Kettenantriebsglieder in die Nut der Führungsschiene. Positionieren Sie die Kette so, dass an der Rückseite der Führungsschiene eine Schlaufe ist (Abb. K).

Teilebezeichnung der Abb. K:

K-1	Kettenantriebsglieder
K-2	Führungsschienenennut

- Halten Sie die Kette auf der Führungsschiene fest und legen Sie sie um das Zahnrad des Hochentasters.

HINWEIS: In die Sägekette sind kleine Richtungs Pfeile gestanz. Ein weiterer Richtungs Pfeil ist in das Gehäuse geprägt (Abb. L). Wenn Sie die Sägekette auf das Zahnrad legen, achten Sie darauf, dass die Pfeilrichtung auf der Sägekette mit der Pfeilrichtung am Gehäuse ÜBEREINSTIMMT. Wenn sie in unterschiedliche Richtungen zeigen, drehen Sie die Sägekette und die Führungsschiene um (Abb. M).

Teilebezeichnung der Abb. L:

L-1	Kettenrad
L-2	Spannstift
L-3	Ausrichtungswölbungen
L-4	Kettenspannschraube
L-5	Führungsschienenschlitz

- Setzen Sie die Führungsschiene auf die Befestigungsfläche, indem Sie den Führungsschienenschlitz über die Ausrichtungswölbungen schieben. Achten Sie hierbei darauf, dass der Spannstift im unteren Loch am Ende der Führungsschiene eingesetzt wird (Abb. L).

HINWEIS: Falls das Einsetzen des Spannstifts in das Loch Schwierigkeiten bereitet, verstellen Sie die Kettenspannschraube, bis der Spannstift genau im Loch sitzt.

- Setzen Sie die Kettenradabdeckung wieder auf und ziehen Sie die Abdeckungsschraube leicht fest.
- Entfernen Sie Spiel aus der Kette, indem Sie die Kettenspannschraube im Uhrzeigersinn drehen, bis die Kette exakt an der Führungsschiene anliegt und die Antriebsglieder in der Nut der Führungsschiene sitzen. Heben Sie die Spitze der Führungsschiene an und prüfen Sie auf Spiel. Lassen Sie die Spitze der Führungsschiene los und drehen Sie die Kettenspannschraube einmal im Uhrzeigersinn. Wiederholen Sie diesen Vorgang, bis die Kette nicht mehr durchhängt (Abb. N).
- Halten Sie die Spitze der Führungsschiene hoch und ziehen Sie die Schraube der Kettenradabdeckung gut fest.

HINWEIS: Um die Lebensdauer der Führungsschiene zu verlängern, drehen Sie die Schiene gelegentlich um.

HINWEIS: Wenn die Kette zu straff gespannt ist, kann sie sich nicht drehen. Lockern Sie die Schraube der Kettenradabdeckung leicht und drehen Sie die Spannschraube um eine Vierteldrehung gegen den Uhrzeigersinn. Halten Sie die Spitze der Führungsschiene

hoch und ziehen Sie die Schraube der Kettenradabdeckung wieder gut fest. Stellen Sie sicher, dass die Kette rotiert, ohne stecken zu bleiben.

EINSTELLEN DER KETTENSPIANNUNG

⚠ VORSICHT: Die Sägekette muss korrekt vor der Benutzung gespannt werden.

- Stellen Sie den Motor ab und entfernen Sie den Akku, bevor Sie die Kettenspannung einstellen.
- Lockern Sie die Abdeckungsschraube, so dass sie noch handfest sitzt.
- Drehen Sie die Kettenspannschraube im Uhrzeigersinn, um die Kette zu spannen. Für weitere Informationen siehe „**SCHIENEN- UND KETTENWECHSEL**“ in dieser Bedienungsanleitung.
 - Eine kalte Kette ist korrekt gespannt, wenn kein Spiel an der Unterseite der Führungsschiene vorhanden ist und die Kette anliegt, sich jedoch manuell drehen lässt, ohne stecken zu bleiben. Die Kette muss immer neu gespannt werden, wenn die Abflachungen an den Antriebsgliedern nicht in der Nut der Schiene sitzen (Abb. O).
 - Während des normalen Sägebetriebs erhöht sich die Temperatur der Kette. Bei einer korrekt gespannten warmen Kette hängen die Kettenglieder etwa 1,3 mm aus der Nut der Schiene heraus (Abb. P).

HINWEIS: Neue Ketten neigen dazu sich zu dehnen. Prüfen Sie deshalb die Kettenspannung regelmäßig und spannen Sie nach Bedarf nach.

HINWEIS: Eine Kette, die im warmen Zustand gespannt wurde, ist im erkalteten Zustand möglicherweise zu straff gespannt. Prüfen Sie vor dem nächsten Gebrauch die Spannung der kalten Kette.

SCHMIERUNG DES GETRIEBES

Das Getriebe im Getriebegehäuse muss regelmäßig mit Getriebefett geschmiert werden. Entfernen Sie etwa alle 50 Betriebsstunden die Dichtungsschraube auf der Gehäuseseite und überprüfen Sie den Schmiermittelstand im Getriebegehäuse.

Ist auf den Seiten des Getriebes kein Fett zu sehen, füllen Sie das Getriebe gemäß untenstehenden Schritten zu 3/4 mit Getriebefett.

Getriebe nicht vollständig befüllen.

- Legen Sie das Hochentaster-Anbauwerkzeug auf die Seite, so dass die Dichtungsschraube nach oben zeigt (Abb. Q).

2. Lockern Sie die Dichtungsschraube mit dem im Lieferumfang enthaltenen Doppelschlüssel und nehmen Sie sie ab.
3. Befüllen Sie das Gehäuse durch das Schraubenloch mit einer Fettspritze (nicht enthalten) bis zu höchstens 3/4 mit Getriebefett.
4. Ziehen Sie die Dichtungsschraube nach dem Fetteinspritzen wieder fest.

SCHMIERUNG DES FÜHRUNGSSCHIENEN-ZAHNRADS

Die Führungsschiene ist an der Spitze mit einem Zahnrad versehen. Um die Lebensdauer der Führungsschiene zu verlängern, muss das Zahnrad wöchentlich mit Kettenöl geschmiert werden, das mit einer Fettspritze (nicht enthalten) in das Schmierloch eingespritzt wird (Abb. R). Wenden Sie die Führungsschiene und prüfen Sie, ob die Schmierlöcher und Kettennut frei von Verunreinigungen sind.

Teilebezeichnung der Abb. R:

R-1	Schmierloch
R-2	Zahnrad an der Spitze der Führungsschiene

TRANSPORT UND LAGERUNG

1. Ein laufendes Hochentaster-Anbauwerkzeug darf nicht verstaut oder transportiert werden. Entfernen Sie vor dem Lagern oder Transportieren immer den Akku.
2. Schieben Sie immer die Führungsschiene-Schutzhülle über die Führungsschiene und Kette, bevor Sie den Hochentaster lagern oder transportieren. Nehmen Sie sich vor den scharfen Zähnen der Kette in acht.
3. Reinigen Sie den Hochentaster gründlich, bevor Sie ihn lagern. Lagern Sie den Hochentaster im Haus an einem trockenen Ort, der abgeschlossen und/oder für Kinder nicht erreichbar ist. Halten Sie ihn von zersetzenden Mitteln wie Gartenchemikalien oder Tausalzen fern.
4. Falls das Hochentaster-Anbauwerkzeug vom Kombimotor abgenommen und getrennt gelagert wird, setzen Sie die Schutzkappe auf den Schaft des Anbauwerkzeugs, damit kein Schmutz in die Kupplung gelangt.

Schutz der Umwelt



Entsorgen Sie elektronische Geräte, Ladegeräte und Batterien/Akkus nicht im Hausmüll!

Gemäß der europäischen Rechtsnorm 2012/19/EG müssen elektrische und elektronische Geräte, die nicht mehr benutzt werden, separat gesammelt werden. Dasselbe trifft gemäß der europäischen Rechtsnorm 2006/66/EG auch auf defekte oder verbrauchte Batterien/Akkus zu.

Wenn elektrische Geräte auf Deponien oder Schutthalde entsorgt werden, dann können gefährliche Substanzen ins Grundwasser sickern und in die Nahrungskette übergehen, was Ihre Gesundheit und Ihr Wohlbefinden beeinträchtigen kann.

DE

FEHLERBEHEBUNG

DE

PROBLEM	URSACHE	LÖSUNG
Motor läuft nicht	<ul style="list-style-type: none"> ■ Der Akku ist nicht am Hochentaster angebracht. ■ Es besteht kein elektrischer Kontakt zwischen Säge und Akku. ■ Der Akku ist leer. ■ Der Auslöser-Freigabeknopf wurde vor dem Betätigen des Ein-/Ausschalters nicht heruntergedrückt. ■ Akku oder Kombimotor sind zu heiß. ■ Sägekette ist im Holz eingeklemmt. ■ Sägereste in der Schienennut ■ Schmutz in der Kettenradabdeckung. 	<ul style="list-style-type: none"> ■ Akku am Hochentaster anschließen. ■ Akku herausnehmen, Kontakte überprüfen und wieder einsetzen. ■ Akku aufladen ■ Halten Sie den Hebel zum Entriegeln gedrückt und drücken Sie dann den Auslöser, um den Hochentaster einzuschalten. ■ Lassen Sie den Akku und den Kombimotor unter 67° C abkühlen. ■ Lassen Sie den Auslöser los; entfernen Sie die Sägekette und Führungsschiene aus dem Holz, starten Sie dann den Hochentaster erneut. ■ Drücken Sie die Sägekette gegen das Holz und bewegen Sie den Hochentaster vor und zurück, um die Sägereste zu beseitigen. ■ Entfernen Sie den Akku, nehmen Sie dann die Kettenradabdeckung ab und entfernen Sie die Sägereste.
Motor läuft, aber die Kette dreht sich nicht	<ul style="list-style-type: none"> ■ Kette läuft nicht über das Antriebsrad 	<ul style="list-style-type: none"> ■ Entfernen Sie den Akku und montieren Sie die Kette erneut. Achten Sie dabei darauf, dass die Antriebsglieder der Kette vollständig auf dem Kettenrad sitzen.
Hochentaster sägt nicht richtig.	<ul style="list-style-type: none"> ■ Ungenügende Kettenspannung ■ Stumpfe Kette ■ Kette verkehrt herum installiert ■ Abgenutzte Kette ■ Trockene oder übermäßig gedehnte Kette ■ Kette nicht in der Nut der Führungsschiene. 	<ul style="list-style-type: none"> ■ Entfernen Sie den Akku und stellen Sie die Kettenspannung gemäß Abschnitt „EINSTELLEN DER KETTENSpannung“ neu ein. ■ Lassen Sie die Kettenschneiden durch einen qualifizierten Kundendiensttechniker schleifen. ■ Entfernen Sie den Akku und setzen Sie die Sägekette gemäß Abschnitt „SCHIENEN- UND KETTENWECHSEL“ wieder ein. ■ Entfernen Sie den Akku und wechseln Sie die Sägekette gemäß Abschnitt „SCHIENEN- UND KETTENWECHSEL“. ■ Überprüfen Sie den Ölstand. Füllen Sie gegebenenfalls Öl nach. ■ Entfernen Sie den Akku und setzen Sie die Sägekette gemäß Abschnitt „SCHIENEN- UND KETTENWECHSEL“ wieder ein.

PROBLEM	URSACHE	LÖSUNG
Schiene und Kette laufen heiß und setzen Rauch frei	<ul style="list-style-type: none">▪ Auf zu straffe Kettenspannung prüfen.▪ Kettenöltank ist leer.▪ Schmutzreste in der Nut der Führungsschiene	<ul style="list-style-type: none">▪ Entfernen Sie den Akku und spannen Sie die Sägekette gemäß Abschnitt „EINSTELLEN DER KETTENSpannung“ neu.▪ Füllen Sie Schienen- und Kettenschmiermittel nach.▪ Entfernen Sie Schmutzreste aus der Nut.

GARANTIE

EGO GEWÄHRLEISTUNGSRICHTLINIE

Bitte besuchen Sie unsere website egopowerplus.com mit den kompletten EGO Garantiebedingungen

KEES VAN DER SPEK
TUIN EN PARKMACHINES ★ TER AAR

LISEZ TOUTES LES INSTRUCTIONS!

FR



LISEZ LE MANUEL D'UTILISATION

⚠ Risques résiduels ! Les personnes portant des appareils électroniques, par exemple des stimulateurs cardiaques, doivent consulter leur(s) médecin(s) avant d'utiliser ce produit. L'utilisation d'un équipement électrique près d'un stimulateur cardiaque peut provoquer des interférences ou la panne du stimulateur cardiaque.

⚠ AVERTISSEMENT : Pour garantir la sécurité et la fiabilité, toutes les réparations et tous les changements de pièce doivent être effectués par un réparateur qualifié.

SYMBOLES DE SÉCURITÉ

L'objectif des symboles de sécurité est d'attirer votre attention sur des dangers potentiels. Les symboles de sécurité et les explications les accompagnant doivent être lus avec attention et compris. Les symboles de mise en garde ne permettent pas par eux-mêmes d'éliminer les dangers. Les consignes et mises en garde ne se substituent pas à des mesures de prévention appropriées des accidents.

⚠ AVERTISSEMENT : Avant d'utiliser cet outil, veillez à lire et à comprendre toutes les consignes de sécurité du guide d'utilisation, notamment tous les symboles d'alerte de sécurité comme « **DANGER** », « **AVERTISSEMENT** » et « **MISE EN GARDE** ». Ne pas respecter toutes les consignes listées ci-après peut provoquer un choc électrique, un incendie et/ou des blessures corporelles graves

SIGNIFICATION DES SYMBOLES

SYMBOLE DE MISE EN GARDE DE

SÉCURITÉ : Indique un **DANGER**, un **AVERTISSEMENT** ou une **PRÉCAUTION**. Peut être utilisé en conjonction d'autres symboles ou pictogrammes.



⚠ AVERTISSEMENT : L'utilisation d'un outil électrique peut provoquer la projection d'objets étrangers dans vos yeux, ce qui peut provoquer des lésions oculaires graves. Avant de mettre un outil électrique en marche, portez toujours un masque de sécurité ou des lunettes de sécurité avec boucliers latéraux, ou un masque facial intégral quand cela est nécessaire. Nous vous recommandons de porter un Masque de Sécurité à Vision Panoramique par-dessus des lunettes de vue ou des lunettes de sécurité standards avec boucliers latéraux.

CONSIGNES DE SÉCURITÉ

Cette page décrit des symboles de sécurité pouvant être présents sur ce produit. Lisez, comprenez et respectez toutes les instructions présentes sur le produit avant d'essayer de l'assembler et de l'utiliser.

	Alerte de sécurité	Indique un danger potentiel de blessure corporelle.
	Lire le manuel d'utilisation	Pour réduire le risque de blessures, l'utilisateur doit lire et comprendre le manuel d'utilisation avant d'utiliser ce produit.
	Porter une protection oculaire	Toujours porter un masque de sécurité ou des lunettes de sécurité avec boucliers latéraux et un masque facial intégral lors de l'utilisation de ce produit.
	Porter une protection auditive	Le bruit généré par l'élagueuse sur perche peut léser vos capacités auditives. Toujours porter des barrières auditives (bouchons d'oreille ou casque anti-bruit) pour protéger vos capacités auditives.
	Porter une protection de la tête	Porter un casque de sécurité homologué pour protéger sa tête
	Porter des gants protecteurs	Protégez ses mains avec des gants pendant la manipulation de la tronçonneuse et de la chaîne. Les gants antidérapants pour travaux lourds améliorent votre préhension et protègent vos mains.

	Porter des chaussures antidérapantes de sécurité.	Porter des chaussures antidérapantes de sécurité pendant l'utilisation de cet équipement.
	Maintenir une distance suffisamment éloignée des lignes électriques.	Pour prévenir le risque d'électrocution, ne pas utiliser l'outil à moins de 15 m des lignes électriques surplombantes. Le contact avec des lignes électriques ou l'utilisation près de lignes électriques peut provoquer des blessures graves ou un choc électrique provoquant la mort.
	Ne pas exposer à la pluie.	Ne pas utiliser sous la pluie et ne pas laisser dehors quand il pleut.
	CE	Ce produit est conforme aux directives CE applicables.
	WEEE	Les produits électriques usagés ne doivent pas être jetés avec les ordures ménagères. Apportez-les dans un centre de recyclage agréé.
	Bruit	Niveau de puissance acoustique garanti. Émission sonore dans l'environnement conforme à la directive de la communauté européenne.
V	Volt	Tension
mm	Millimètre	Longueur ou taille
cm	Centimètre	Longueur ou taille

kg	Kilogramme	Poids
n_0	Régime à vide	Vitesse de rotation sans charge
... /min	Par minute	Tours par minute
	Courant continu	Type ou caractéristique du courant

CONSIGNES DE SÉCURITÉ IMPORTANTES

⚠ AVERTISSEMENT ! Quand vous utilisez des outils de jardin électriques, respectez toujours certaines précautions de sécurité élémentaires afin de réduire les risques d'incendie, de choc électrique et de blessure corporelle, parmi lesquelles :

LIRE ATTENTIVEMENT AVANT UTILISATION.

CONSERVER POUR CONSULTATION ULTÉRIEURE.

⚠ DANGER ! Ne pas utiliser près de lignes électriques. L'outil n'a pas été conçu pour fournir une protection contre les chocs électriques en cas de contact avec des lignes électriques surplombantes. Consultez les réglementations locales concernant les distances de sécurité par rapport aux lignes électriques surplombantes et vérifiez que la position d'utilisation est sûre et sécurisée avant d'allumer l'outil.

MISES EN GARDE DE SÉCURITÉ POUR L'ÉLAGUEUSE SUR PERCHE

- **Maintenez toutes les parties de votre corps éloignées de la chaîne quand l'élagueuse sur perche est en fonctionnement. Avant de démarrer l'élagueuse sur perche, vérifiez que la chaîne n'est en contact avec aucun objet. Un moment d'inattention pendant l'utilisation des élagueuses sur perche suffit pour que vos vêtements se prennent dans la chaîne ou que votre corps entre en contact avec celle-ci.**
- **Évitez tout contact involontaire avec la chaîne stationnaire ou avec la rainure du guide.** Elles peuvent être très coupantes. Portez toujours des gants et des pantalons longs ou des jambières de cuir lors de la manipulation de l'élagueuse sur perche, de la chaîne ou du guide.

- **Tenez toujours l'élagueuse sur perche avec une main sur la poignée arrière et votre autre main sur la poignée avant.** Si l'outil est utilisé d'une seule main, l'opérateur, ses assistants et/ou les autres personnes présentes risquent d'être gravement blessés.
- **Tenez l'outil électrique exclusivement par ses surfaces de préhension isolées, car la chaîne peut entrer en contact avec des fils électriques non visibles.** Si la chaîne entre en contact avec un fil électrique sous tension électrique, les parties métalliques non carénées de l'outil électrique peuvent se retrouver sous tension électrique et l'opérateur risque de subir un choc électrique.
- **Portez des lunettes de sécurité et une protection auditive. Il est recommandé de porter des équipements de protection supplémentaires pour la tête, les mains, les jambes et les pieds.** Des vêtements protecteurs appropriés permettent de réduire les blessures corporelles dues à des débris projetés en l'air ou au contact accidentel avec la chaîne.
- **N'utilisez pas une élagueuse sur perche dans un arbre.** L'utilisation d'une élagueuse sur perche en étant posté dans un arbre peut provoquer des blessures corporelles.
- **Ayez toujours des appuis des pieds sûrs et utilisez toujours l'élagueuse sur perche uniquement en étant debout sur une surface plane, fixe et sûre.** Les surfaces instables ou glissantes (par exemple les échelles) peuvent faire perdre l'équilibre ou le contrôle de l'élagueuse sur perche.
- **N'utilisez jamais une élagueuse sur perche si elle est détériorée, incorrectement réglée, incomplète ou mal assemblée.** Vérifiez que la chaîne s'arrête quand vous relâchez l'interrupteur-gâchette.
- **Inspectez la pièce à scier pour vérifier qu'elle ne comporte pas de clou, de fil métallique, ni aucun autre objet étranger avant de la couper.**
- **Quand vous coupez une branche sous tension, prenez garde à l'effet ressort.** Quand la tension des fibres du bois est relâchée, la branche risque, à cause de l'effet ressort, de frapper l'opérateur et/ou de projeter l'élagueuse sur perche hors de contrôle.
- **Faites extrêmement attention lors de la coupe de broussailles et de jeunes arbres.** Le matériau fin peut être happé par la chaîne et se rabattre violemment comme un fouet vers vous ou vous tirer en vous faisant perdre l'équilibre.
- **Les coupes agressives ou abusives et l'utilisation impropre de l'élagueuse sur perche peuvent provoquer l'usure prématurée de la chaîne, du guide et/ou des pignons, ainsi que la casse de la chaîne ou du guide, et provoquer un rebond, la projection de la chaîne ou l'éjection de matériau.**
- **N'utilisez jamais le guide pour faire levier.** Si le guide est tordu, cela peut provoquer l'usure prématurée de la chaîne, du guide et/ou des pignons, ainsi que la casse de la chaîne ou du guide, et provoquer un rebond, la projection de la chaîne ou l'éjection de matériau.
- **Portez l'élagueuse sur perche avec les deux mains sur ses poignées et avec l'élagueuse sur perche éteinte.** Lors du transport ou du rangement de l'élagueuse sur perche, remettez toujours le protège-guide. Manipuler correctement l'élagueuse sur perche permet de réduire la possibilité de contact accidentel avec la chaîne en mouvement.
- **N'essayez pas de retirer du matériau coupé ni de tenir le matériau à couper quand les lames sont en mouvement. Vérifiez que l'interrupteur marche/arrêt de l'outil est dans la position arrêt avant d'enlever des matériaux coincés.** La chaîne reste en mouvement après que l'interrupteur marche/arrêt a été relâché (position arrêt). Un moment d'inattention pendant l'utilisation de l'élagueuse sur perche peut provoquer des blessures corporelles graves.
- **Respectez les instructions de lubrification, de tension de la chaîne et de changement des accessoires.** Si la chaîne est incorrectement lubrifiée ou tendue, cela peut provoquer sa casse ou accroître le risque de rebond. Veillez à ce que les gouges restent affûtées et propres afin d'optimiser les performances et de réduire le risque de blessures.
- **Maintenez les poignées propres, sèches et exemptes d'huile et de graisse.** Les poignées huileuses et grasses sont glissantes et peuvent vous faire perdre le contrôle de l'outil.
- **Coupez exclusivement du bois. N'utilisez pas l'élagueuse sur perche à une finalité non prévue. Par exemple, n'utilisez pas l'élagueuse sur perche pour couper du plastique, de la maçonnerie ou des matériaux de construction autres que du bois.** Utiliser l'élagueuse sur perche à des applications différentes de celles prévues peut provoquer des situations dangereuses.
- **N'utilisez pas l'élagueuse sur perche par mauvais temps, notamment quand il y a un risque de foudre.** Cela réduit le risque d'être frappé par la foudre.

- Éteignez le moteur et retirez la batterie avant de laisser l'outil sans surveillance.
- **Rangez les appareils non utilisés en intérieur.** Rangez les outils non utilisés en intérieur dans un endroit sec, en hauteur ou verrouillé, hors de portée des enfants et avec la batterie retirée.
- **Vérifiez qu'aucune pièce n'est endommagée.** Avant toute utilisation supplémentaire de l'outil, tout dispositif de protection ou toute autre pièce endommagée doit être minutieusement inspecté pour déterminer s'il fonctionnera normalement et pourra remplir la fonction pour laquelle il est prévu. Contrôlez l'outil pour vérifier qu'aucune pièce mobile n'est coincée ou mal alignée, qu'aucune pièce n'est cassée, et pour tout autre problème pouvant nuire à son fonctionnement. Si une protection ou une autre pièce est endommagée, elle doit être correctement réparée ou remplacée par un centre de réparation agréé, sauf indication contraire de ce manuel d'utilisation.
- **Retirez la batterie avant toute opération de réparation, de nettoyage ou de retrait de matériau de l'outil.**
- **Pièces de Rechange** - L'outil ne doit être réparé qu'avec des pièces de rechange EGO identiques. L'utilisation de tout autre accessoire peut accroître le risque de blessure.
- **Ne lavez pas l'outil avec un tuyau. Évitez que de l'eau ne pénètre dans le moteur et sur les connexions électriques.**
- **Si des situations non couvertes par ce manuel se produisent, faites preuve de prudence et de bon sens. Contactez le centre de réparation EGO pour lui demander conseil.**
- **Conservez ce manuel d'utilisation.** Consultez-le fréquemment et servez-vous-en pour instruire les autres personnes devant utiliser cet outil. Si vous prêtez cet outil à un tiers, prêtez-lui également ce manuel d'utilisation pour éviter l'utilisation incorrecte du produit et des blessures potentielles.

CONSIGNES DE SÉCURITÉ ADDITIONNELLES

- **Ne rechargez pas la batterie sous la pluie ni dans les endroits mouillés.**
- **Utilisez exclusivement les batteries et les chargeurs listés à la fig. A**
- **La batterie doit être retirée de l'outil avant la mise au rebut.**
- **La batterie doit être mise au rebut d'une manière sûre.**
- **Ne jetez pas la batterie dans un feu.** Les cellules peuvent exploser. Consultez les réglementations locales pour connaître d'éventuelles dispositions spéciales de mise au rebut.
- **N'ouvrez pas la batterie et ne la modifiez pas.** L'électrolyte sortant des batteries est corrosif et peut blesser les yeux et la peau. Il peut être toxique s'il est avalé.

⚠ ATTENTION ! L'électrolyte est de l'acide sulfurique dilué qui est nocif pour la peau et les yeux. Il est conducteur d'électricité et corrosif.

Faites attention lors de la manipulation des batteries pour éviter de les court-circuiter avec des matériaux conducteurs, par exemple des bagues, des bracelets ou des clés. La batterie ou le conducteur peut surchauffer et provoquer des brûlures.

- **Les outils alimentés par batterie n'ont pas à être branchés dans une prise électrique, ils sont donc toujours prêts à fonctionner.** Prenez garde aux dangers potentiels même quand l'outil n'est pas en fonctionnement. Faites attention pendant l'entretien ou la réparation.

CONSERVEZ CE MANUEL D'UTILISATION

REMARQUE : CONSULTEZ LES CONSIGNES DE SÉCURITÉ SPÉCIFIQUES ADDITIONNELLES DANS LE MANUEL D'UTILISATION DE VOTRE BLOC MOTEUR.

SPÉCIFICATIONS

Longueur du guide-chaîne	250 mm
Pas de chaîne	9,5 mm
Limiteur de profondeur	1,1 mm
Type de chaîne	AC1000/ AC1001
Type de guide-chaîne	AG1000/ AG1001
Capacité du réservoir d'huile de chaîne	220 ml
Température d'utilisation	-15°C-40°C
Température de stockage	-20°C-70°C
Poids (avec protège-guide)	1,89 kg
Niveau de puissance acoustique mesuré, L_{WA}	101,4 dB(A) K=2,36 dB(A)
Niveau de pression acoustique au niveau des oreilles de l'opérateur L_{PA}	87,0 dB(A) K=3 dB(A)
Niveau de puissance acoustique garantie L_{WA} (conformément à la norme 2000/14/CE)	104 dB(A)

Vibration a_h	Poignée auxiliaire avant	2,1 m/s ² K=1,5 m/s ²
	Poignée arrière	2,5 m/s ² K=1,5 m/s ²

- Les paramètres ci-dessus ont été testés et mesurés avec le bloc moteur PH1400E.
- La valeur totale des vibrations indiquée a été mesurée selon une procédure conforme à une méthode de test standardisée et peut servir pour comparer différents outils.
- La valeur totale des vibrations indiquée peut également servir pour effectuer une première évaluation de l'exposition.

REMARQUE : Le niveau de vibrations lors de l'utilisation réelle de l'outil peut être différent de la valeur déclarée totale en fonction de la manière dont l'outil est utilisé ; Afin de protéger l'opérateur, l'utilisateur doit porter des gants et des protecteurs d'oreilles en conditions réelles d'utilisation.

CONTENU DE L'EMBALLAGE

NOM DES PIÈCES	QUANTI
Extension élagueuse sur perche	1
Gaine de la chaîne	1
Clé double	1
Manuel d'utilisation	1

Guide et chaîne recommandés pour cette élagueuse sur perche

NOM DE PIÈCE	NUMÉRO DE MODÈLE
Guide	AG1000/AG1001
Chaîne	AC1000/AC1001

DESCRIPTION

DESCRIPTION DE VOTRE EXTENSION ÉLAGUEUSE SUR PERCHE (Image A)

- Capuchon d'extrémité
- Manchon souple
- Manche de l'élagueuse sur perche
- Clé double
- Support de clé
- Vis de capot
- Capot de pignon d'entraînement

- Rallonge (Optionnelle, VENDUE SÉPARÉMENT)
- Protège-guide
- Chaîne
- Guide-chaîne
- Bouton de tension de la chaîne
- Bouchon du réservoir d'huile
- Réservoir d'huile
- Griffes

ASSEMBLAGE

AVERTISSEMENT : Si une pièce est manquante ou endommagée, n'utilisez pas cet outil tant qu'elle n'a pas été remplacée. Utiliser cet outil avec des pièces endommagées ou manquantes peut provoquer des blessures corporelles graves.

AVERTISSEMENT : N'essayez jamais de modifier l'outil ni de créer des accessoires non recommandés pour être utilisés avec cette élagueuse sur perche. De tels modifications et changements constituent un usage impropre et peuvent engendrer des situations dangereuses pouvant provoquer des blessures corporelles graves.

ASSEMBLER L'EXTENSION ÉLAGUEUSE SUR PERCHE SUR LE BLOC MOTEUR

Cette extension élagueuse sur perche est conçue pour être utilisée avec le Bloc Moteur LITHIUM-ION 56 V EGO PH1400E.

Consultez le chapitre « **ASSEMBLER UNE EXTENSION SUR LE BLOC MOTEUR** » du manuel d'utilisation du bloc moteur PH1400E.

ASSEMBLER LA RALLONGE ENTRE LE BLOC MOTEUR ET L'EXTENSION ÉLAGUEUSE SUR PERCHE (Optionnel)

La rallonge prolonge la portée de coupe. Elle doit être assemblée entre le bloc moteur et l'extension élagueuse sur perche.

Respectez la procédure du chapitre « **ASSEMBLER L'EXTENSION ÉLAGUEUSE SUR PERCHE SUR LE BLOC MOTEUR** » pour installer et fixer la rallonge entre l'extension élagueuse sur perche et le bloc moteur (Image C).

AVERTISSEMENT : Ne pas fixer l'accessoire et le bloc moteur/rallonge comme indiqué précédemment peut provoquer des blessures graves ou la mort.

AVERTISSEMENT : N'assemblez jamais et ne réglez jamais aucun accessoire quand le bloc moteur est en fonctionnement ou quand la batterie est insérée. Ne pas

éteindre le moteur ou retirer la batterie peut provoquer des blessures corporelles graves.

UTILISATION

⚠ DANGER : Ne coupez jamais près de lignes électriques, de câbles électriques ou d'autres sources d'électricité. Si le guide ou la chaîne se bloque sur une ligne ou un câble électrique, **NE TOUCHEZ PAS LE GUIDON, LA CHAÎNE OU LE MONTANT/PERCHE EN ALUMINIUM ! ILS PEUVENT SE RETROUVER SOUS TENSION ÉLECTRIQUE ET ÊTRE TRÈS DANGEREUX.** Continuez de tenir l'élagueuse sur perche par sa poignée arrière isolée ou posez-la loin de vous d'une manière sécurisée. Mettez la ligne ou le câble électrique endommagé hors tension avant d'essayer de décoinçer le guide et la chaîne de la ligne ou du câble électrique. Le contact avec le guide, la chaîne ou d'autres pièces conductrices de l'élagueuse sur perche, ou avec des lignes ou câbles sous tension électrique peut provoquer la mort par électrocution ou des blessures graves.

⚠ AVERTISSEMENT : Veillez à ne pas devenir moins prudent au fur et à mesure que vous vous familiarisez avec cet outil. Gardez à l'esprit qu'une seconde d'inattention peut suffire pour provoquer des blessures graves.

⚠ AVERTISSEMENT : Portez toujours une protection oculaire avec boucliers latéraux. Sans ce type de protection, des objets peuvent être projetés dans vos yeux et d'autres blessures graves peuvent se produire.

Avant chaque utilisation, inspectez entièrement l'outil pour vérifier qu'aucune pièce n'est endommagée, manquante ou desserrée, par exemple les vis, écrous, boulons, capuchons, etc. Resserrez solidement toutes les fixations et fixez solidement tous les capuchons. N'utilisez pas ce produit tant que toutes les pièces manquantes ou endommagées n'ont pas été remplacées.

⚠ AVERTISSEMENT : Pour éviter des blessures corporelles graves, retirez la batterie de l'outil avant toute opération de réparation, nettoyage, changement d'accessoires ou de retrait de matières de l'outil.

APPLICATIONS

Vous pouvez utiliser ce produit à la finalité suivante :

- Ébrancher
- Élaguer

REMARQUE : L'outil ne doit être utilisé qu'à la finalité prescrite. Tout autre usage est considéré impropre.

REMPLIR LE RÉSERVOIR D'HUILE AVEC DU

LUBRIFIANT POUR GUIDE ET CHAÎNE

⚠ AVERTISSEMENT : Ne fumez pas et n'approchez aucune flamme près de l'huile ou de l'élagueuse sur perche. Il peut y avoir des coulures/projections d'huile qui peuvent provoquer un incendie.

REMARQUE : L'élagueuse sur perche n'est pas remplie d'huile lors de son achat. Il faut impérativement remplir son réservoir avec de l'huile pour chaîne avant de l'utiliser. La durée de vie et la capacité de coupe de la chaîne dépendent d'une lubrification optimale. La chaîne est automatiquement lubrifiée avec l'huile pour chaîne pendant l'utilisation. Le niveau d'huile doit être vérifié toutes les 20 minutes d'utilisation et complété si nécessaire.

1. Retirez la batterie du bloc moteur.
2. Nettoyez le bouchon du réservoir d'huile et la zone l'entourant pour éviter que des saletés ne tombent dans le réservoir d'huile.
3. Mettez l'extension élagueuse sur perche droite et tournez le bouchon du réservoir d'huile dans le sens antihoraire pour l'enlever (Image D).
4. Versez délicatement l'huile pour chaîne et guide dans le réservoir jusqu'à ce qu'il soit rempli jusqu'au goulot. Veillez à ne pas faire déborder l'huile par l'ouverture. Essuyez l'huile en excès et fermez le bouchon du réservoir d'huile.

REMARQUE :

- N'utilisez pas d'huiles sales, usagées ou autrement contaminées. Elles peuvent provoquer la détérioration du guide et de la chaîne.

PRÉPARATIFS AVANT LA COUPE (Image B)

Consultez les « Consignes de sécurité importantes » précédemment fournies dans ce manuel pour connaître les équipements de sécurité appropriés.

- Relevez le nez du guide pour vérifier que la chaîne n'est pas détendue. La chaîne est correctement tendue quand elle ne pend pas sous le guide et qu'elle est bien ajustée autour du guide tout en pouvant être tournée à la main sans coincer. S'il faut régler la tension, consultez la section « **CHANGER LE GUIDE ET LA CHAÎNE** » du chapitre « **ENTRETIEN** » de ce manuel pour connaître la procédure de réglage.
- Contrôlez le serrage de la vis du capot avant chaque utilisation. Si elle est desserrée, serrez-la solidement en la tournant dans le sens horaire.
- Contrôlez l'affûtage des gouges de la chaîne et vérifiez que la chaîne est bien lubrifiée.

- Portez des gants antidérapants pour une prise et une protection optimales. Ne vous placez jamais directement sous la branche que vous êtes en train de couper. Vérifiez que vous avez des appuis des pieds sûrs et équilibrés. Faites attention aux obstacles, par exemple les souches d'arbre, les racines et les fossés, car ils peuvent vous faire trébucher ou tomber.
- Tenez toujours correctement l'outil quand le moteur est en marche. Tenez l'outil fermement à deux mains.
- Pour un usage sûr et meilleur, placez la sangle d'épaule en travers de vos épaules. Réglez la sangle d'épaule dans une position d'utilisation confortable. Respectez les instructions du chapitre « **ATTACHER LA SANGLE D'ÉPAULE** » du manuel d'utilisation PH1400E pour attacher la sangle d'épaule sur la tête alimentée.

⚠ AVERTISSEMENT : La sangle d'épaule est aussi un mécanisme de retrait rapide en cas de situation dangereuse. En cas d'urgence, retirez-la immédiatement de votre épaule, quelle que soit la manière dont elle est portée.

ALLUMER/ÉTEINDRE L'OUTIL

Consultez le chapitre « **ALLUMER/ÉTEINDRE LE BLOC MOTEUR** » du manuel d'utilisation du bloc moteur PH1400E.

PROCÉDURE DE COUPE BASIQUE (Images E et F)

Respectez la procédure suivante pour éviter d'endommager l'écorce des arbres et des arbustes. N'utilisez pas de mouvement de sciage d'avant en arrière.

1. Effectuez d'abord une première coupe peu profonde (1/4 du diamètre de la branche) par-dessous la branche près du tronc ou de la branche principale.
2. Effectuez une deuxième coupe par-dessus la branche à une position plus éloignée du tronc ou de la branche principale que la première coupe. Continuez de couper la branche jusqu'à ce qu'elle se sépare de l'arbre. Préparez-vous à rééquilibrer le poids de l'outil quand la branche tombe.
3. Effectuez une coupe finale près du tronc.

REMARQUE : Pour la deuxième et la dernière coupes (par-dessus la branche), maintenez les griffes contre la branche coupée (Image F). Cela aide à immobiliser la branche et facilite la coupe en exerçant une légère pression vers le bas. Si vous forcez pour effectuer la coupe, vous risquez d'endommager le guide, la chaîne ou le moteur.

4. Relâchez l'interrupteur-gâchette du bloc moteur dès que la coupe est terminée.

REMARQUE : Ne pas respecter les procédures de coupe correctes peut provoquer le coincement de la chaîne et

du guide qui risquent d'être pincés ou bloqués dans la branche. Si cela se produit :

1. Éteignez le moteur et retirez la batterie.
2. Si vous pouvez atteindre la branche du sol, soulevez-la tout en tenant l'outil. Cela permet d'éliminer le pincement et de décoincer l'outil.
3. Si l'outil est toujours coincé, contactez un professionnel pour qu'il règle le problème.

ÉBRANCHER ET ÉLAGUER

Cette élagueuse sur perche est conçue pour couper les petites branches jusqu'à 20 cm de diamètre. Pour des résultats optimaux, respectez les précautions suivantes :

1. Planifiez soigneusement la coupe. Prenez en compte le sens de chute de la branche.
- ⚠ **AVERTISSEMENT :** Les branches peuvent tomber dans des directions inattendues. Ne vous placez pas directement sous la branche en train d'être coupée.
2. Les coupes les plus courantes se font en positionnant l'outil à un angle de 60° ou inférieur (Image G). Plus l'angle entre le manche de l'élagueuse sur perche et le sol est grand, plus il est difficile d'effectuer la première coupe (par-dessous la branche).
3. Coupez les branches longues par tronçons successifs.
4. Coupez d'abord les branches inférieures pour que les branches supérieures aient plus d'espace pour tomber.
5. Travaillez lentement en tenant toujours fermement l'outil à deux mains. Ayez toujours un bon équilibre et des appuis des pieds sûrs.
6. Ne coupez pas posté sur une échelle, car c'est extrêmement dangereux. Laissez ce type d'opération aux professionnels.
7. N'effectuez pas de coupe au ras d'un tronc ou d'une branche principale tant que vous n'avez pas coupé la plus grande partie de la branche pour réduire son poids. Respecter les procédures de coupe correctes permet d'éviter d'endommager l'écorce du tronc ou de la branche principale.
8. N'utilisez pas l'élagueuse sur perche pour les travaux d'abattage ou de débitage.
9. Pour prévenir le risque d'électrocution, n'utilisez pas l'outil à moins de 15 m des lignes électriques surplombantes et veillez à ce que les autres personnes restent éloignées d'au moins 15 m (Image G).

ENTRETIEN

⚠ AVERTISSEMENT : Avant d'inspecter, de nettoyer ou de réparer l'outil, éteignez le moteur, attendez que toutes les pièces mobiles se soient arrêtées et retirez la batterie. Ne pas respecter ces instructions peut provoquer des blessures corporelles graves et des dommages matériels.

⚠ AVERTISSEMENT : L'outil ne doit être réparé qu'avec des pièces de rechange identique. L'utilisation de toute autre pièce peut créer un danger ou détériorer l'outil. Pour garantir la sécurité et la fiabilité, toutes les réparations, autres que les opérations listées dans ces instructions d'entretien, doivent être effectuées par un réparateur qualifié.

ENTRETIEN GÉNÉRAL

N'utilisez pas de solvant pour nettoyer les pièces en plastique. La plupart des plastiques peuvent être détériorés par de nombreux solvants différents vendus dans le commerce. Utilisez des chiffons propres pour enlever les saletés, les poussières, l'huile, les graisses, etc.

NETTOYER L'OUTIL

- Après chaque utilisation, retirez la batterie et enlevez les débris de la chaîne et du guide avec une brosse souple. Essuyez la surface de l'élagueuse sur perche avec un chiffon propre humidifié d'une solution de savon doux.
- Retirez le capot de pignon et enlevez les débris du guide, de la chaîne, du pignon et du capot de pignon avec une brosse souple.
- Enlevez tous les copeaux de bois, les sciures et les saletés de la rainure du guide quand vous changez la chaîne.

REMARQUE : N'utilisez pas de détergent puissant sur le boîtier en plastique ou sur la poignée, car ils peuvent être endommagés par certaines huiles aromatiques, par exemple de pin et de citron.

REPLACER LE GUIDE ET LA CHAÎNE

⚠ AVERTISSEMENT : Ne touchez jamais et ne réglez jamais la chaîne quand le moteur est en marche. La chaîne est très tranchante. Portez toujours des gants protecteurs lors de l'entretien de la chaîne.

REMARQUE : Lors du remplacement du guide et de la chaîne, utilisez toujours la combinaison guide/chaîne spécifiée dans la section « **Guide et chaîne recommandés pour cette élagueuse sur perche** ».

Démonter un guide et une chaîne usés

1. Retirez la batterie, laissez l'élagueuse sur perche refroidir et serrez le bouchon du réservoir d'huile.
2. Placez l'extension élagueuse sur perche sur son côté avec le capot de pignon vers le haut.
3. Portez des gants. Utilisez la clé double fournie pour desserrer la vis de capot, puis retirez la vis et le capot de pignon. Nettoyez le capot de pignon avec un chiffon sec et mettez-le de côté pour le réassemblage (Image H).
4. Retirez le guide et la chaîne de la surface d'assemblage. Retirez la chaîne usée du guide.

REMARQUE : S'il est difficile de retirer le guide et la chaîne de la surface d'assemblage, mettez l'élagueuse sur perche droite, soutenez le guide d'une main et desserrez la vis de tension de la chaîne dans le sens antihoraire de l'autre main (Image I), puis retirez le guide avec la chaîne.

REMARQUE : C'est le bon moment pour inspecter le pignon d'entraînement afin de vérifier s'il est endommagé ou excessivement usé.

Assembler un guide et une chaîne neufs

1. Posez la chaîne neuve en boucle sur une surface plane et redressez tous les maillons (Image J).
2. Insérez les maillons d'entraînement dans la rainure du guide. Positionnez la chaîne en sorte qu'il y ait une boucle à l'arrière du guide (Image K).

Image K Description des pièces ci-dessous :

K-1	Maillons d'entraînement de la chaîne
K-2	Rainure du guide

3. Maintenez la chaîne en position sur le guide et placez la boucle autour du pignon d'entraînement de l'élagueuse sur perche.

REMARQUE : De petites flèches directionnelles sont gravées sur la chaîne. Une autre flèche directionnelle est moulée sur le boîtier de l'outil (Image L). Quand vous placez la chaîne autour du pignon d'entraînement, veillez à ce que la direction des flèches de la chaîne CORRESPONDE à celle de la flèche du boîtier de l'outil. Si elles sont dans des directions opposées, retournez l'ensemble chaîne et guide (Image M).

Image L Description des pièces ci-dessous :

L-1	Pignon d'entraînement
L-2	Pion de réglage de la tension
L-3	Goujons d'alignement

L-4	Vis de tension de la chaîne
L-5	Fente du guide

FR

- Placez le guide sur la surface d'assemblage en insérant les goujons d'alignement dans la fente du guide et en veillant à insérer le pion de réglage de la tension dans le trou inférieur de la queue du guide (Image L).

REMARQUE : S'il est difficile d'insérer le pion de réglage de la tension dans le trou, réglez correctement la vis de tension de la chaîne jusqu'à ce que le pion de réglage de la tension puisse être exactement inséré dans le trou.

- Réassemblez le capot de pignon et la vis de capot. Serrez-les légèrement.
- Tendez la chaîne en tournant la vis de tension de la chaîne dans le sens horaire jusqu'à ce que la chaîne soit bien ajustée contre le guide avec ses maillons d'entraînement dans la rainure du guide et relevez le nez du guide pour vérifier que la chaîne ne pend pas. Rabaissez le nez du guide et tournez la vis de tension de la chaîne une fois dans le sens horaire. Répétez cette procédure jusqu'à ce que la chaîne ne pende plus (Image N).
- Tout en maintenant le nez du guide relevé, serrez solidement la vis de capot de pignon.

REMARQUE : Pour prolonger la durée de vie du guide, retournez-le occasionnellement.

REMARQUE : Si la chaîne est trop tendue, elle ne tournera pas. Desserrez légèrement la vis du capot de pignon, puis tournez la vis de tension de 1/4 de tour dans le sens antihoraire. Relevez le nez du guide et resserrez solidement la vis de capot de pignon. Vérifiez que la chaîne peut tourner sans coincer.

REGLER LA TENSION DE LA CHAÎNE

ATTENTION : La chaîne doit être correctement tendue avant utilisation.

- Éteignez le moteur et retirez la batterie avant de régler la tension de la chaîne.
- Desserrez légèrement la vis du capot.
- Tournez la vis de tension de la chaîne dans le sens horaire pour tendre la chaîne. Consultez la section « **CHANGER LE GUIDE ET LA CHAÎNE** » de ce manuel pour obtenir des informations supplémentaires.

- Une chaîne froide est correctement tendue quand elle ne pend pas sous le guide et qu'elle est bien ajustée autour du guide tout en pouvant être tournée à la main sans coincer. La chaîne doit toujours être retendue quand la partie plate des maillons d'entraînement n'est plus dans la rainure du guide (Image O).
- Pendant l'utilisation normale, la température de la chaîne augmente. Les maillons d'entraînement d'une chaîne chaude correctement tendue pendent d'environ 1,3 mm de la rainure du guide (Image P).

REMARQUE : Une chaîne neuve a tendance à s'allonger. Contrôlez fréquemment la tension de la chaîne et retendez-la si nécessaire.

REMARQUE : Si la tension de la chaîne est réglée quand elle est chaude, la tension risque de devenir trop importante quand la chaîne refroidit. Contrôlez sa tension à froid avant l'utilisation suivante.

LUBRIFICATION DES ENGRENAGES DE TRANSMISSION

Les engrenages de transmission dans le boîtier d'engrenage doivent être lubrifiés régulièrement avec de la graisse à engrenage. Contrôlez le niveau de graisse dans le boîtier d'engrenage toutes les 50 h d'utilisation en retirant la vis d'étanchéité sur le côté du boîtier.

Si vous ne voyez pas de graisse sur les flancs des engrenages, procédez comme suit pour remplir le boîtier de graisse jusqu'au 3/4.

Ne remplissez pas complètement les engrenages de transmission.

- Placez l'extension élagueuse sur perche sur son côté avec la vis d'étanchéité vers le haut (Image Q).
- Utilisez la clé double fournie pour desserrer et retirer la vis d'injection.
- Avec une seringue à graisse (non fournie), injectez de la graisse dans le trou de vis sans dépasser les 3/4 de la capacité.
- Revissez complètement la vis d'étanchéité après l'injection.

LUBRIFICATION DU PIGNON DE RENVOI

Le guide comporte un pignon à son extrémité. Il doit être lubrifié toutes les semaines avec de l'huile pour

chaîne injectée dans le trou de lubrification à l'aide d'une seringue à graisse (non fournie) pour prolonger la durée de vie du guide (Image R). Retournez le guide et vérifiez que les trous de lubrification et la rainure du guide sont exempts de saletés.

Image R Description des pièces ci-dessous :

R-1	Trou de lubrification
R-2	Pignon de renvoi dans le nez du guide

TRANSPORT ET RANGEMENT

1. Ne rangez pas et ne transportez pas l'extension élagueuse sur perche quand elle est en marche. Retirez toujours la batterie avant de ranger ou de transporter l'outil.
2. Recouvrez toujours le guide et la chaîne avec le protège-guide avant de ranger ou de transporter l'extension élagueuse sur perche. Faites attention à ne pas toucher les gouges tranchantes de la chaîne.
3. Nettoyez intégralement l'élagueuse sur perche avant de la ranger. Rangez l'élagueuse sur perche en intérieur dans un endroit sec, verrouillé et/ou inaccessible aux enfants, et maintenez-la éloignée des produits corrosifs, par exemple les produits chimiques de jardinage et les sels de déverglaçage.
4. Si l'extension élagueuse sur perche est démontée du bloc moteur et rangée séparément, insérez le capuchon d'extrémité sur son manche d'assemblage pour éviter que des saletés ne rentrent dans le coupleur.

les chargeurs de batterie, les batteries rechargeables et les piles avec les ordures ménagères !

Conformément à la directive européenne 2012/19/UE, les équipements électriques et électroniques qui ne sont plus utilisables, et conformément à la directive européenne 2006/66/CE, les batteries rechargeables et les piles usagées ou défectueuses doivent être collectés séparément.

Si les appareils électriques sont jetés dans des décharges ou des dépôts d'ordures, des substances dangereuses peuvent s'infiltrer jusque dans la nappe phréatique et entrer dans la chaîne alimentaire, avec un effet néfaste sur votre santé et votre bien-être.

FR

Protection de l'environnement

Ne jetez pas les équipements électriques,



DÉPANNAGE

FR

PROBLÈME	CAUSE	SOLUTION
Le moteur ne fonctionne pas.	<ul style="list-style-type: none"> ■ Il n'y a pas de contact électrique entre la tronçonneuse et la batterie. ■ La batterie est déchargée. ■ La batterie ou la tronçonneuse est trop chaude. ■ La batterie ou le bloc moteur est trop chaud. ■ La chaîne est coincée dans le bois. ■ Il y a des débris dans le rail du guide. ■ Il y a des débris dans le capot de pignon d'entraînement. ■ Debris in chain-sprocket cover. 	<ul style="list-style-type: none"> ■ Insérez la batterie sur l'élagueuse sur perche. ■ Retirez la batterie, inspectez les contacts, puis réinsérez la batterie. ■ Rechargez la batterie. ■ Appuyez sur le levier de déverrouillage et maintenez-le appuyé, puis appuyez sur l'interrupteur-gâchette pour allumer l'élagueuse sur perche. ■ Laissez la batterie ou le bloc moteur refroidir jusqu'à ce que sa température baisse sous 67 °C. ■ Relâchez l'interrupteur-gâchette, retirez la chaîne et le guide du bois, puis redémarrez l'élagueuse sur perche. ■ Appuyez la chaîne contre le bois et déplacez l'élagueuse sur perche d'avant en arrière pour enlever les débris. ■ Retirez la batterie, puis démontez le capot du pignon d'entraînement et enlevez les débris.
Le moteur fonctionne, mais la chaîne ne tourne pas.	<ul style="list-style-type: none"> ■ La chaîne n'est pas engagée dans le pignon d'entraînement. 	<ul style="list-style-type: none"> ■ Retirez la batterie, réinstallez la chaîne en veillant à complètement encastrer les maillons d'entraînement de la chaîne sur le pignon.
L'élagueuse sur perche ne coupe pas correctement.	<ul style="list-style-type: none"> ■ La chaîne n'est pas assez tendue. ■ La chaîne est émoussée. ■ La chaîne a été assemblée à l'envers. ■ La chaîne est usée. ■ La chaîne est sèche ou excessivement tendue. ■ La chaîne n'est pas dans le rail du guide. 	<ul style="list-style-type: none"> ■ Retirez la batterie et réglez la tension de la chaîne en procédant comme indiqué dans la section « RÉGLER LA TENSION DE LA CHAÎNE ». ■ Faites affûter les gouges de la chaîne par un technicien qualifié. ■ Retirez la batterie et réassemblez la chaîne en procédant comme indiqué dans la section « CHANGER LE GUIDE ET LA CHAÎNE ». ■ Retirez la batterie et réassemblez la chaîne en procédant comme indiqué dans la section « CHANGER LE GUIDE ET LA CHAÎNE ». ■ Contrôlez le niveau d'huile. Rajoutez de l'huile dans le réservoir d'huile si nécessaire. ■ Retirez la batterie et réassemblez la chaîne en procédant comme indiqué dans la section « CHANGER LE GUIDE ET LA CHAÎNE ».

PROBLÈME	CAUSE	SOLUTION
La chaîne et le guide chauffent et fument.	<ul style="list-style-type: none">■ Contrôlez la tension de la chaîne pour vérifier qu'elle n'est pas trop tendue.■ Le réservoir d'huile de chaîne est vide.■ Il y a des débris dans le rail du guide.	<ul style="list-style-type: none">■ Retirez la batterie et retendez la chaîne en procédant comme indiqué dans la section « RÉGLER LA TENSION DE LA CHAÎNE ».■ Ajoutez du lubrifiant de guide et de chaîne.■ Enlevez les débris du rail du guide.

GARANTIE

POLITIQUE DE GARANTIE EGO

Veuillez consulter le site egopowerplus.com pour trouver l'ensemble des modalités et conditions de la politique de garantie EGO.

¡LEA TODAS LAS INSTRUCCIONES!



LEER EL MANUAL DEL USUARIO

ES

⚠ ¡Riesgo residual! Aquellas personas con implantes electrónicos, tales como marcapasos, deberán consultar a su médico antes de utilizar este producto. La utilización de equipos eléctricos a proximidad de un marcapasos podría causar en este interferencias o averías.

⚠ ADVERTENCIA: Para garantizar la seguridad y fiabilidad de la herramienta, confíe cualquier reparación y sustitución de piezas que sea necesaria a personal técnico cualificado.

SÍMBOLOS RELACIONADOS CON LA SEGURIDAD

El propósito de los símbolos de seguridad es el de atraer su atención hacia los posibles peligros que conlleva la utilización del producto. Los símbolos de seguridad y las explicaciones que los acompañan requieren su máxima atención y comprensión. Por sí solos, los símbolos de advertencia no eliminan los posibles peligros que pudieran existir. Las instrucciones y advertencias que aquí se incluyen no son sustitutas en modo alguno de las medidas de prevención adecuadas que deben tomarse para evitar posibles accidentes.

⚠ ADVERTENCIA: Antes de utilizar esta herramienta, asegúrese de haber leído y entendido perfectamente todas las instrucciones incluidas en este Manual del usuario, incluidos todos los símbolos de aviso sobre seguridad, tales como **“PELIGRO”, “ADVERTENCIA”** y **“PRECAUCIÓN”**. De no observarse todas las instrucciones proporcionadas a continuación podría existir un riesgo de incendio, electrocución, así como de lesiones físicas graves.

SIGNIFICADO DE LOS DISTINTOS SÍMBOLOS

SÍMBOLO DE AVISO DE SEGURIDAD: señala algún tipo de PELIGRO, ADVERTENCIA o PRECAUCIÓN a tener en cuenta. Este símbolo podrá utilizarse de manera conjunta con otros símbolos o pictogramas.



⚠ ADVERTENCIA: Es posible que, cuando se utilizan herramientas eléctricas, salgan despedidos objetos que podrían causar lesiones oculares severas si no se utiliza equipo de protección personal adecuado. Antes de empezar a usar herramientas eléctricas, póngase siempre gafas de seguridad, gafas con cristales anti-impacto que cuenten con pantallas de protección lateral, o bien una máscara facial que proteja completamente la cara. Recomendamos la utilización de máscaras de seguridad de amplia visión que pueden utilizarse encima de gafas graduadas, o bien gafas normales de seguridad equipadas con pantallas laterales.

INSTRUCCIONES RELACIONADAS CON LA SEGURIDAD

Esta página muestra y describe los símbolos de seguridad que puede haber en este producto. Asegúrese de leer, entender perfectamente y observar todas las instrucciones estampadas o proporcionadas con el producto antes de proceder a su montaje y utilización.

	Aviso de seguridad	Indica una situación potencialmente peligrosa que, de no evitarse, podría dar lugar a lesiones físicas.
	Leer el Manual del usuario	Para reducir en lo posible el riesgo de lesiones, el usuario deberá leer y entender el Manual del usuario antes de utilizar este producto.
	Utilizar protección ocular	Utilice siempre utilice gafas de seguridad, gafas con cristales anti-impacto que cuenten con pantallas de protección lateral, o bien una máscara facial que proteja completamente la cara cuando se sirva de este producto.

	Utilizar protección auditiva	El ruido de la sierra telescópica podría dañar sus oídos. Utilice siempre protección contra el ruido (taponeras para los oídos u orejeras) para proteger sus oídos.
	Utilizar protección para la cabeza	Lleve puesto casco de seguridad a fin de proteger su cabeza de posibles impactos.
	Utilizar guantes de protección	Utilice guantes para proteger sus manos a la hora de manipular la motosierra o la cadena. Utilice guantes gruesos, resistentes y antideslizantes que, además de hacer que sus manos estén mejor protegidas, le permitirán agarrar con mayor seguridad las empuñaduras de la herramienta.
	Utilice calzado de seguridad	Lleve calzado de seguridad antideslizante siempre que utilice este equipo.
	Mantenga suficiente distancia respecto a las líneas eléctricas	Para evitar la electrocución, no lo utilice a una distancia inferior a 15m de líneas eléctricas aéreas. El contacto con las líneas eléctricas o el uso cerca de las mismas podría provocar lesiones graves o una descarga eléctrica con resultado mortal.
	No exponer la herramienta a la acción de la lluvia	No utilice la herramienta bajo la lluvia ni la deje a la intemperie cuando esté lloviendo.
	CE	Este producto está en conformidad con las directivas de la CE aplicables.

	RAEE	Los productos eléctricos no deben eliminarse con la basura doméstica. Lívelos a un centro de reciclaje autorizado.
	Ruido	Nivel de potencia acústica garantizado. Emisiones de ruido al medio ambiente en conformidad con la Directiva de la Unión Europea.
V	Voltios	Tensión
mm	Milímetro	Longitud o tamaño
cm	Centímetro	Longitud o tamaño
kg	Kilogramo	Peso
n_0	Velocidad en vacío:	Velocidad de giro, sin carga
... /min	Por minuto	Revoluciones por minuto
	Corriente continua	Tipo o característica de la corriente

ES

INSTRUCCIONES DE SEGURIDAD IMPORTANTES

⚠ ¡ADVERTENCIA! Cuando se utilicen aparatos de jardinería, deberán adoptarse siempre ciertas precauciones de seguridad básicas para reducir el riesgo de incendio, electrocución y lesiones físicas, entre ellas:

LEA DETENIDAMENTE LAS INSTRUCCIONES ANTES DE UTILIZAR LA HERRAMIENTA

CONSERVE ESTA INFORMACIÓN COMO REFERENCIA FUTURA

⚠ ¡PELIGRO! No utilizar cerca de líneas eléctricas. El aparato no ha sido diseñado para proporcionar protección contra la descarga eléctrica en caso de o con líneas eléctricas aéreas. Consulte las normativas locales para conocer las distancias de seguridad respecto a las líneas eléctricas aéreas y, antes de usar la herramienta, asegúrese de que su posición sea segura.

ADVERTENCIAS DE SEGURIDAD RELACIONADAS CON LA SIERRA TELESCÓPICA

- **Mantenga todas las partes del cuerpo apartadas de la cadena de corte cuando utilice la sierra telescópica. Antes de poner en marcha la sierra telescópica, asegúrese de que la cadena no esté haciendo contacto con ningún objeto. Cualquier momento de distracción durante la utilización de una sierra telescópica podría hacer que su ropa o alguna parte del cuerpo quedasen enganchadas en la cadena.**
- **Evite todo contacto fortuito con la cadena estacionaria o con el carril fijo de la espada. Estos elementos pueden estar muy afilados. Utilice siempre guantes y pantalones largos o zahones cuando manipule la sierra telescópica, la cadena o la espada.**
- **La sierra telescópica deberá sujetarse siempre con una mano en la empuñadura trasera y la otra mano en la empuñadura delantera. Tanto el usuario como sus asistentes y/o personas presentes en la zona de trabajo podrían resultar heridos si la herramienta se utiliza con una sola mano.**
- **Sujete la herramienta eléctrica únicamente por sus superficies de agarre aisladas, ya que la cadena podría entrar en contacto con cables ocultos. El contacto de la cadena con un cable bajo tensión podría transmitir a las piezas metálicas expuestas de la herramienta eléctrica la corriente transportada por el cable y hacer que el usuario reciba una descarga eléctrica.**
- **Utilice gafas de seguridad y protección auditiva. Asimismo, se recomienda utilizar equipo de protección personal complementario para la cabeza, manos, piernas y pies. La utilización de ropa de protección adecuada reducirá el riesgo de lesiones producidas por posibles elementos despedidos por el contacto con la cadena de la sierra.**
- **No utilice la sierra telescópica mientras esté subido en un árbol. La utilización de una sierra telescópica mientras se está encima de un árbol podría provocar lesiones físicas.**
- **Mantenga en todo momento los pies firmemente apoyados en el suelo y utilice la sierra telescópica desde una posición fija, segura y nivelada. Las superficies resbaladizas o inestables, como las escaleras, podrían hacerle perder el equilibrio o el control de la sierra telescópica.**
- **Nunca utilice una sierra telescópica que esté dañada, que no esté correctamente ajustada, o que no se haya montado totalmente y de forma segura. Asegúrese de que la cadena se detiene una vez que se suelta el gatillo interruptor.**
- **Antes de proceder a cortarla, examine la madera por si tuviera clavos, alambres u otros objetos extraños.**
- **Preste atención al cortar ramas que se encuentren sometidas a tensión, ya que podrían salir despedidas en su dirección. Al liberarse la tensión existente en las fibras de la madera, la rama en cuestión podría golpearle y/o hacerle perder el control de la sierra telescópica.**
- **Extreme las precauciones al cortar matorrales y arbustos. El material fino puede quedar atrapado en la cadena de la sierra y golpearle o hacerle perder el equilibrio.**
- **Una utilización inadecuada de la sierra telescópica, así como la ejecución de cortes de manera agresiva o inapropiada, puede provocar el desgaste prematuro de la espada, la cadena o el piñón, o bien a la rotura de la cadena o la espada, provocando retroceso, latigazo de la cadena o expulsión violenta de material.**
- **Nunca use la espada a modo de palanca. Una espada doblada o deformada podría causar el desgaste prematuro de la espada, la cadena o el piñón, o bien la rotura de la cadena o la espada, provocando retroceso, latigazo de la cadena o expulsión violenta de material.**
- **Lleve la sierra telescópica con las dos manos en las empuñaduras, y con la sierra telescópica apagada. Cuando transporte o guarde la sierra telescópica, instale siempre el protector de la espada. Una manipulación correcta de la sierra telescópica reducirá las posibilidades de contacto accidental con la cadena en movimiento.**
- **No retire el material cortado ni sujete el material a cortar mientras la cuchilla está en movimiento. Asegúrese de que el interruptor está en la posición de apagado antes de retirar material atrapado en la cuchilla. La cadena de la sierra sigue moviéndose después de apagar el interruptor. Cualquier momento de descuido durante la utilización de la sierra telescópica podría provocar lesiones graves.**
- **Siga las instrucciones para lubricar y tensar la cadena, así como para cambiar los accesorios. Una cadena incorrectamente lubricada o tensada podría romperse o aumentar el riesgo de provocar retrocesos. Para obtener el mejor resultado y reducir el riesgo de lesiones, mantenga el borde de corte limpio y afilado.**
- **Mantenga las empuñaduras de la herramienta secas, limpias y libres de aceite y grasa. Las empuñaduras sucias de aceite o grasa estarán resbaladizas, pudiéndole hacer perder el control.**

- **Utilice la herramienta solo para cortar madera. No utilice la sierra telescópica para trabajos distintos al uso previsto. Por ejemplo, no utilice la sierra telescópica para cortar plástico, ladrillo, cemento u otros materiales de construcción que no sean de madera.** La utilización de la sierra telescópica para propósitos distintos a los previstos podría suponer un peligro.
- **No utilice la sierra telescópica cuando haga mal tiempo, especialmente si hay riesgo de relámpagos.** Así reducirá el riesgo de ser alcanzado por un rayo.
- **Pare el motor y quite el acumulador siempre que deje la herramienta.**
- **Cuando no los utilice, guarde los aparatos en espacios interiores.** Cuando se utilicen, los aparatos deberían guardarse en espacios interiores secos y cerrados con llave, con el acumulador quitado y fuera del alcance de niños.
- **Compruebe si hay piezas dañadas.** Antes de usar el producto, examine detenidamente la protección o cualquier otra pieza que esté dañada, para determinar si se encuentra en perfectas condiciones de funcionamiento y si cumplen la función prevista. Compruebe la alineación de las piezas móviles y asegúrese de que se desplazan libremente sin trabarse. Compruebe también que no haya piezas rotas, el montaje y cualquier otra condición que pueda afectar a su funcionamiento. A menos que se indique lo contrario en este manual, si una protección u otra pieza está dañada, deberá repararla o sustituirla un servicio técnico autorizado.
- **No abra el acumulador ni lo dañe.** El electrolito que podría liberarse es corrosivo y podría provocar lesiones oculares o cutáneas. Además, podría ser tóxico si se ingiere.
- ▲ **¡PRECAUCIÓN!** El electrolito es un ácido sulfúrico diluido nocivo para la piel y los ojos. Conduce la electricidad y es corrosivo.
- **Tome las precauciones adecuadas al manipular los acumuladores a fin de no provocar cortocircuitos con materiales conductores, como anillos, pulseras y llaves.** El acumulador o el material conductor podría sobrecalentarse y provocar quemaduras.
- **Las herramientas que funcionan a batería no requieren enchufarse en una toma de corriente. Por lo tanto, siempre están listas para funcionar.** Sea consciente de los posibles peligros, incluso cuando la herramienta no está funcionando. Preste especial atención al efectuar reparaciones u operaciones de mantenimiento en la herramienta.
- **Quite el acumulador antes de llevar a cabo cualquier operación de mantenimiento, limpieza o sustitución de piezas de la herramienta.**
- **Piezas de recambio** - Cuando repare el aparato, use solo piezas de recambio idénticas de EGO. El uso de otros accesorios o piezas podría aumentar el riesgo de lesiones.
- **No limpie la herramienta utilizando una manguera. Evite que penetre agua en el motor y en las conexiones eléctricas.**
- **Si se produce alguna situación que no esté incluida en este manual, actúe con cuidado y sentido común. Póngase en contacto con el departamento de atención al cliente de EGO para solicitar ayuda.**
- **Guarde estas instrucciones.** Consúltelas con frecuencia y utilícelas para instruir a otras personas que vayan a utilizar esta herramienta. En caso de prestar esta herramienta a terceros, proporciónelas también estas instrucciones a fin de evitar su uso incorrecto y posibles riesgos de lesiones.

ADVERTENCIAS COMPLEMENTARIAS

- **No recargue el acumulador bajo la lluvia ni en entornos excesivamente húmedos.**
- **Utilizar solo con los acumuladores y cargadores enumerados en la fig. A.**
- **Deberá retirarse el acumulador de la herramienta antes de proceder a su eliminación.**
- **El acumulador deberá eliminarse de manera segura.**
- **No elimine el acumulador arrojándolo al fuego.** Sus celdas podrían explotar. Consulte en la normativa local las posibles instrucciones especiales para su eliminación.

GUARDE ESTAS INSTRUCCIONES

NOTA: CONSULTE EN EL MANUAL DEL USUARIO DEL CONJUNTO DE MOTOR LAS INSTRUCCIONES DE SEGURIDAD ESPECÍFICAS ADICIONALES.

ESPECIFICACIONES

Longitud de la espada	250 mm	
Paso de cadena	9,5 mm	
Calibre de la cadena	1,1 mm	
Tipo de cadena de la motosierra	AC1000/AC1001	
Tipo de espada	AG1000/AG1001	
Capacidad del depósito de aceite de la cadena	220 ml	
Temperatura de funcionamiento	-15 °C-40 °C	
Temperatura de almacenamiento	-20 °C-70 °C	
Peso (con funda para la cadena)	1,89 kg	
Nivel de potencia acústica ponderado L_{WA}	101,4 dB(A) K=2,36 dB(A)	
Nivel de presión acústica medido a la altura del oído del usuario L_{PA}	87,0 dB(A) K=3 dB(A)	
Nivel de potencia acústica garantizado L_{WA} (según 2000/14/CE)	104 dB(A)	
Nivel de vibraciones a_h	Empuñadura auxiliar delantera	2,1 m/s ² K=1,5 m/s ²
	Empuñadura trasera	2,5 m/s ² K=1,5 m/s ²

- Los parámetros anteriores se han comprobado y medido equipando un conjunto de motor PH1400E.
- El nivel total de vibraciones especificado ha sido medido conforme al método de prueba estándar empleado en la industria y puede utilizarse para efectuar comparaciones entre herramientas.
- Asimismo, el nivel total de vibraciones declarado podrá utilizarse para efectuar una evaluación preliminar de la exposición del usuario a los niveles de vibración generados por la herramienta.

AVISO: Las vibraciones generadas durante el uso real de la herramienta eléctrica podrán diferir del valor declarado en función de la manera en que se utilice. A modo de protección, el usuario deberá utilizar guantes y protectores auditivos en condiciones reales de uso.

LISTA DE EMBALAJE

DENOMINACIÓN DE LA PIEZA	CANTIDAD
Accesorio de sierra telescópica	1
Protector de espada	1
Llave de cabeza doble	1
Manual del usuario	1

Espada y cadena recomendadas para esta sierra telescópica.

DENOMINACIÓN DE LA PIEZA	N.º DE MODELO
Espada	AG1000/AG1001
Cadena de la sierra	AC1000/AC1001

DESCRIPCIÓN

FAMILIARÍCESE CON EL ACCESORIO DE SIERRA TELESCÓPICA (fig. A)

- Tapón
- Funda blanda
- Tubo de la sierra telescópica
- Llave de cabeza doble
- Soporte de la llave
- Tornillo de la cubierta
- Cubierta del piñón de la cadena
- Tubo de extensión (opcional, SE VENDE POR SEPARADO)
- Funda de la espada
- Cadena
- Espada
- Palanca del freno de cadena/guarda de protección de mano
- Mirilla de nivel de aceite
- Depósito de aceite
- Espigas del parachoques

MONTAJE

⚠ ADVERTENCIA: Si alguna pieza falta o está rota, no utilice el producto hasta haber sustituido las piezas rotas o instalado las que faltan. Podrían producirse lesiones físicas graves en caso de utilizar el producto si alguna de sus piezas falta o está dañada.

⚠ ADVERTENCIA: No intente modificar esta herramienta en modo alguno ni fabricar accesorios no recomendados para el uso con esta sierra telescópica. Cualquier alteración o modificación se considerará uso indebido y podría provocar una situación peligrosa con riesgo de lesiones graves.

CONEXIÓN DEL ACCESORIO DE SIERRA TELESCÓPICA AL CONJUNTO DE MOTOR

Este accesorio de sierra telescópica está diseñado para su uso con el conjunto de motor con BATERÍA DE ION DE LITIO de 56 V EGO PH1400E.

Consulte el apartado **“INSTALACIÓN DE UN ACCESORIO EN EL CONJUNTO DE MOTOR”** del manual del usuario del conjunto de motor PH1400E.

CONEXIÓN DEL TUBO DE EXTENSIÓN ENTRE EL CONJUNTO DE MOTOR Y EL ACCESORIO DE SIERRA TELESCÓPICA (opcional)

El tubo de extensión amplía el área de corte. Debería conectarse entre el conjunto de motor y el accesorio de sierra telescópica.

Siga el procedimiento descrito en el apartado **“CONEXIÓN DEL ACCESORIO DE SIERRA TELESCÓPICA AL CONJUNTO DE MOTOR”** para instalar y sujetar el tubo de extensión entre el accesorio de sierra telescópica y el conjunto de motor (fig. C).

⚠ ADVERTENCIA: Si no se sujeta el accesorio y el conjunto de motor/el tubo de extensión siguiendo las instrucciones mencionadas arriba, pueden producirse lesiones graves o la muerte.

⚠ ADVERTENCIA: No instale ni ajuste nunca ningún accesorio mientras el conjunto de motor esté funcionando o con la batería instalada. El hecho de no apagar el motor y retirar la batería podría provocar lesiones personales graves.

UTILIZACIÓN

⚠ PELIGRO: No corte nunca cerca de líneas eléctricas, cables eléctricos ni otras fuentes de electricidad. Si la espada y la cadena se atascan en algún cable o línea eléctrica, **¡NO TOQUE LA ESPADA, LA CADENA NI EL TUBO DE ALUMINIO! PODRÍAN ESTAR BAJO TENSIÓN Y RESULTAR EXTREMADAMENTE PELIGROSOS.** Continúe sujetando la sierra telescópica por la empuñadura trasera aislada o deposítela con cuidado a una distancia prudente. Corte el suministro eléctrico que alimenta el cable dañado antes de intentar liberar la cuchilla del cable donde se ha trabado. El contacto con la espada, la cadena u otras piezas de la sierra telescópica conductoras de corriente, o con las líneas o cables eléctricos bajo tensión, puede provocar la muerte por electrocución o lesiones graves.

⚠ ADVERTENCIA: No permita que la confianza que supone el hecho de estar familiarizado con el producto dé lugar a descuidos. Recuerde que cualquier distracción de una fracción de segundos es suficiente para sufrir o provocar lesiones graves.

⚠ ADVERTENCIA: Utilice siempre gafas de seguridad con pantallas de protección lateral. De lo contrario, los objetos despedidos por la acción de la herramienta podrían alcanzar sus ojos y provocar lesiones graves oculares o de otro tipo.

Antes de cada uso, examine todo el producto para detectar posibles piezas dañadas, extraviadas o sueltas, como tornillos, tuercas, pernos, tapones, etc. Apriete bien todas las fijaciones y tapones y no utilice el producto hasta haber sustituido las piezas dañadas o instalado las que faltan.

⚠ ADVERTENCIA: Para evitar lesiones físicas graves, saque el acumulador de la herramienta antes de realizar cualquier reparación, limpieza, cambio de accesorios o de retirar acumulaciones de material cortado.

APLICACIONES

Este producto podrá utilizarse para los fines indicados a continuación:

- Desrame
- Poda

AVISO: La herramienta debe utilizarse únicamente para el fin previsto. Cualquier otro uso se considerará uso indebido.

LLENAR EL DEPÓSITO DE ACEITE LUBRICANTE PARA LA ESPADA Y LA CADENA

⚠ ADVERTENCIA: No fume ni acerque llamas ni chispas al aceite o la sierra telescópica. El aceite podría derramarse y provocar un incendio.

AVISO: La sierra telescópica no se suministra rellena de aceite. Será esencial llenar el depósito de aceite para la cadena antes de utilizarla. La vida útil de la cadena y su capacidad de corte dependerán de una óptima lubricación. La cadena se lubrica de forma automática con aceite para cadenas durante el funcionamiento. El nivel de aceite debe controlarse también cada 20 minutos de uso, y rellenarse cuando sea necesario.

1. Quite el acumulador del conjunto de motor.
2. Limpie el tapón del depósito de aceite y la zona a su alrededor para asegurarse de que no penetre suciedad en el depósito.
3. Coloque el accesorio de sierra telescópica en posición vertical y quite el tapón del depósito de aceite girándolo en sentido antihorario (fig. D).
4. Con cuidado, vierta el aceite para la cadena y la espada en el depósito de aceite, llenándolo hasta el cuello del depósito. Tenga cuidado de que no se derrame aceite fuera del orificio. Limpie con un paño el exceso de aceite y vuelva a cerrar el tapón.

AVISO:

- No use aceite sucio, usado o contaminado. De lo contrario, podrían producirse daños en la espada o la cadena.

PREPARACIÓN PARA EL CORTE (fig. B)

Consulte el apartado "Instrucciones de seguridad importantes" del presente manual para obtener información acerca del equipo de seguridad apropiado que debe utilizarse.

- Levante la punta de la espada para comprobar que ninguna parte de la cadena esté holgada. La cadena estará correctamente tensada cuando no haya holgura en la parte inferior de la espada y la cadena quede ajustada en el carril, pero pueda girarse a mano en toda su longitud sin que se atore. Si es necesario ajustar la tensión, consulte las instrucciones de ajuste en el apartado "SUSTITUCIÓN DE LA ESPADA Y LA CADENA" del capítulo "MANTENIMIENTO" de este manual.
- Compruebe la tensión del tornillo de la cubierta antes del uso. Si está flojo, apriételo bien girándolo en sentido horario.
- Compruebe el filo de los dientes de corte de la cadena de la sierra y asegúrese de que la cadena esté bien lubricada.
- Utilice guantes antideslizantes para un mayor agarre y protección. No se coloque nunca justo debajo de la rama que está cortando. Asegúrese de mantener un buen equilibrio y los pies firmemente apoyados en el suelo. Tenga cuidado con posibles obstáculos, como tocones, raíces y zanjas, ya que podrían hacerle tropezar o caerse.
- Agarre correctamente la unidad siempre que el motor esté en marcha. Sujete firmemente la herramienta con las dos manos.

- Para un funcionamiento mejor y más seguro, póngase la correa bandolera cruzada desde el hombro. Ajuste la correa bandolera en una posición cómoda para utilizar la herramienta. Siga las instrucciones del apartado "MONTAJE DE LA CORREA BANDOLERA" en el manual del usuario del PH1400E para instalar la correa bandolera en el conjunto de motor.

⚠ ADVERTENCIA: La correa bandolera también es un mecanismo de liberación rápida si se produce una situación peligrosa. En caso de emergencia, quítesela del hombro inmediatamente, sin importar cómo esté colocada la correa.

PARA PONER EN MARCHA/PARAR LA HERRAMIENTA

Consulte el apartado "PUESTA EN MARCHA/PARADA DEL CONJUNTO DE MOTOR" del manual del usuario del conjunto de motor PH1400E.

PROCEDIMIENTO DE CORTE BÁSICO (fig. E y F)

Siga los pasos que se indican a continuación para evitar dañar la corteza del árbol o arbusto. No sierre realizando un movimiento hacia delante y hacia atrás.

1. Haga un primer corte poco profundo (1/4 del diámetro de la rama) en la parte de abajo de la rama, cerca de la rama principal o el tronco.
2. Haga un segundo corte desde la parte de arriba de la rama, más hacia fuera que el primer corte. Continúe el corte a través de la rama hasta que se separe del árbol. Está preparado para compensar el peso de la herramienta cuando caiga la rama.
3. Haga un corte final cerca del tronco.

AVISO: Para los segundos cortes y los cortes finales (desde la parte de arriba de la rama), apoye las espigas del parachoques contra la rama que va a cortar (fig. F). Esto ayudará a mantener firme la rama y facilitará el corte con poca presión hacia abajo. Si se fuerza el corte se puede dañar la espada, la cadena o el motor.

4. En cuanto haya finalizado el corte, suelte el gatillo del conjunto de motor.

AVISO: Si no se siguen los procedimientos de corte correctos se puede trabar la cadena y la espada y atascarse en la rama. Si esto sucede:

1. Apague el motor y quite el acumulador.
2. Si se puede alcanzar la rama desde el suelo, levante la rama mientras sujeta la sierra. Así podrá eliminar el "atasco" y liberar la sierra.

3. Si la sierra sigue enganchada, solicite ayuda a un profesional.

DESARAME Y PODA

Este accesorio de sierra telescópica ha sido diseñado para cortar ramas pequeñas cuyo diámetro no supere los 20 cm. Para obtener un resultado óptimo, adopte las siguientes precauciones.

1. Planifique bien el corte. Tenga en cuenta la dirección en la que caerá la rama.

⚠ ADVERTENCIA: Las ramas pueden caer en direcciones inesperadas. No se coloque justo debajo de la rama que va a cortar.

2. La aplicación de corte más habitual es colocar la unidad en un ángulo de 60° o menos (fig. G). Cuanto mayor sea el ángulo del tubo de la sierra telescópica respecto al suelo, más difícil será hacer el primer corte (desde la parte de abajo de la rama).
3. Quite las ramas largas en varias etapas.
4. Corte primero las ramas más bajas para que las ramas superiores tengan más espacio de caída.
5. Trabaje despacio, sujetando firmemente la sierra con las dos manos. Mantenga un buen equilibrio y los pies firmemente apoyados en el suelo.
6. No corte estando subido a una escalera: es extremadamente peligroso. Estas operaciones deben hacerla solo los profesionales.
7. No haga el corte final junto a la rama principal o el tronco hasta que haya cortado gran parte de la rama, para reducir el peso. Siguiendo los procedimientos de corte correctos se evita pelar la corteza del tronco o la rama principal.
8. No utilice la sierra telescópica para trabajos de tala o trozado.
9. Para evitar la electrocución, no utilice el aparato a menos de 15 m de líneas eléctricas aéreas y mantenga a otras personas a una distancia mínima de 15 m (fig. G).

MANTENIMIENTO

⚠ ADVERTENCIA: Antes de inspeccionar, limpiar o reparar la unidad, apague el motor, espere a que se detengan todas las partes móviles y retire el acumulador. El incumplimiento de estas instrucciones podría tener como resultado lesiones personales graves o daños materiales.

⚠ ADVERTENCIA: Cuando efectúe reparaciones en la herramienta, utilice únicamente piezas idénticas a las originales. La utilización de piezas diferentes puede suponer un peligro o causar daños en el producto. Para garantizar la seguridad y fiabilidad del producto, todas las reparaciones que no se enumeran en estas instrucciones de mantenimiento deberá realizarlas un técnico cualificado.

MANTENIMIENTO GENERAL

Evite utilizar disolventes para limpiar los elementos plásticos del producto. La mayoría de las piezas de plástico utilizadas son susceptibles de sufrir daños si se limpian con algunos de los tipos de disolventes disponibles en el mercado. Utilice paños limpios para eliminar la suciedad y los residuos de polvo, aceite, grasa, etc.

LIMPIEZA DE LA UNIDAD

- Después de cada uso, quite la batería y limpie cualquier residuo o acumulación de material de la cadena y la espada utilizando un cepillo suave. Limpie la superficie de la sierra telescópica con un paño limpio, humedecido con una solución jabonosa.
- Retire la tapa del piñón de la cadena y, a continuación, utilice un cepillo suave para eliminar residuos de la espada, la cadena, el piñón y la tapa del piñón de la cadena.
- Limpie siempre el carril de la espada de cualquier acumulación de virutas de madera, serrín y suciedad cuando proceda a sustituir la cadena.

AVISO: No utilice detergentes fuertes en la carcasa de plástico o la empuñadura. Algunos aceites aromáticos, como aquellos a base de limón o resina de pino podrían, dañar estas piezas.

SUSTITUCIÓN DE LA ESPADA Y LA CADENA

⚠ ADVERTENCIA: Nunca toque ni ajuste la cadena con el motor en marcha. La cadena está muy afilada. Póngase siempre guantes de protección para realizar cualquier tarea de mantenimiento en la cadena.

AVISO: Cuando sustituya la espada y la cadena, utilice siempre la combinación específica de estos elementos indicada en el apartado **“Espada y cadena recomendadas para esta sierra telescópica”**

Desmontaje de una espada y cadena desgastadas

1. Quite el acumulador, espere a que la sierra telescópica se haya enfriado y apriete el tapón del depósito de aceite.

2. Ponga de lado el accesorio de sierra telescópica, con la tapa del piñón de la cadena hacia arriba.
3. Utilice guantes. Con la llave de cabeza doble incluida, afloje el tornillo de la tapa para quitar el tornillo y la tapa del piñón de la cadena. Limpie la tapa del piñón de la cadena con un paño seco y guárdela para volver a instalarla después (fig. H).
4. Quite la espada y la cadena de la superficie de montaje. Quite de la espada la cadena gastada.

AVISO: Si resulta difícil quitar la espada y la cadena de la superficie de montaje, coloque la sierra telescópica en posición vertical, sujete la espada con una mano, afloje con la otra mano el tornillo de tensión de la cadena (fig. I) y quite la espada con la cadena.

AVISO: Esta será una buena ocasión para examinar el piñón de arrastre por si presentase daño o desgaste excesivo.

Ensamblaje de la nueva espada y cadena

1. Coloque la nueva cadena cerrada sobre una superficie plana y enderece cualquier doblez (fig. J).
2. Coloque los eslabones de arrastre en el carril de la espada. Posicione la cadena de manera que quede un bucle cerrado en la parte trasera de la espada (fig. K).

Fig. K, consulte la descripción de las piezas a continuación:

K-1	Eslabones de arrastre de la cadena
K-2	Carril de la espada

3. Sujete la cadena en su sitio en la espada y pase el bucle alrededor del piñón de la sierra telescópica.

AVISO: Hay unas flechitas grabadas en la cadena que indican la dirección. Hay otra flecha direccional moldeada en la carcasa de la herramienta (fig. L). Cuando pase el bucle de la cadena sobre el piñón, asegúrese de que la dirección de las flechas grabadas en la cadena COINCIDE con la indicada por la flecha de la carcasa de la herramienta. Si indicaran direcciones opuestas, gire el conjunto formado por la cadena y la espada (fig. M).

Fig. L, ver abajo la descripción de las piezas:

L-1	Piñón
L-2	Pasador de ajuste de la tensión
L-3	Bridas de alineación
L-4	Tornillo de tensión de la cadena
L-5	Ranura de la espada

4. Coloque la espada sobre la superficie de montaje deslizando la ranura de la espada sobre las bridas de alineación y asegurándose de que el pasador de ajuste de la tensión está insertado en el orificio inferior situado en la cola de la espada (fig. L).

AVISO: Si resulta difícil insertar en el orificio el pasador de ajuste de la tensión, ajuste correctamente el tornillo de tensión de la cadena hasta que el pasador de ajuste de la tensión se encuentre exactamente en el orificio.

5. Vuelva a poner la tapa del piñón de la cadena y el tornillo de la tapa. Apriételes ligeramente.
6. Elimine cualquier holgura de la cadena girando el tornillo de tensión de la cadena en sentido horario, hasta que la cadena quede bien asentada en la espada, con sus eslabones de arrastre en el interior del carril, y levante la punta de la espada para comprobar si hay combadura. Suelte la punta de la espada y gire el tornillo de tensión de la cadena una vuelta en sentido horario. Repita este proceso hasta eliminar la holgura (fig. N).
7. Mantenga levantada la punta de la espada y apriete bien el tornillo de la tapa del piñón de la cadena.

AVISO: Para prolongar la vida útil de la espada, gírela de vez en cuando.

AVISO: Si la cadena está demasiado tensada, no girará. Afloje un poco el tornillo de la tapa del piñón de la cadena y gire el tornillo de tensión 1/4 de vuelta en sentido antihorario. levante la punta de la espada y vuelva a apretar el tornillo de la tapa del piñón de la cadena. Asegúrese de que la cadena gira en la espada sin atorarse.

CÓMO AJUSTAR LA TENSIÓN DE LA CADENA

⚠ ¡PRECAUCIÓN! La cadena deberá estar correctamente tensada antes de usar la sierra.

1. Pare el motor y quite el acumulador antes de ajustar la tensión de la cadena.
2. Afloje con la mano el tornillo de la tapa.
3. Gire el tornillo de tensión de la cadena en sentido horario para tensar la cadena. Consulte el apartado **“SUSTITUCIÓN DE LA ESPADA Y LA CADENA”** de este manual para obtener más información.
 - Una cadena fría estará correctamente tensada cuando no haya holgura en la parte inferior de la espada y la cadena quede ajustada en el carril, pero pueda seguir girándose a mano sin atorarse. La cadena debe volver a tensarse cada vez que las caras planas de los eslabones de arrastre no se asienten en el carril de la espada (fig. O).

- La cadena se calienta durante el uso normal de la sierra. Los eslabones de una cadena caliente correctamente tensada colgarán aproximadamente 1,3 mm del carril de la espada (fig. P).

AVISO: Las nuevas cadenas tienden a estirarse al cabo de cierto tiempo. Compruebe la tensión de la cadena con frecuencia y ténsela cuando sea necesario.

AVISO: Tensar una cadena mientras está caliente puede hacer que quede demasiado tensada una vez que se haya enfriado. Compruebe la tensión en frío antes de su próxima utilización.

LUBRICACIÓN DE LOS ENGRANAJES DE TRANSMISIÓN

Los engranajes de transmisión de la caja de engranajes deberán lubricarse periódicamente con grasa para engranajes. Compruebe el nivel de grasa de la caja de engranajes aproximadamente cada 50 horas de uso retirando el tornillo de sellado del lateral de la caja.

Si no se ve grasa en los flancos de los engranajes, siga los pasos que se indican a continuación para rellenar con grasa para engranajes hasta 3/4 de la capacidad.

No rellene por completo los engranajes de transmisión con grasa.

- Ponga de lado el accesorio de sierra telescópica, con el tornillo de sellado hacia arriba (fig. Q).
- Emplee la llave de cabeza doble suministrada para aflojar y quitar el tornillo de inyección.
- Utilice una jeringa engrase (no incluida) para inyectar la grasa en el orificio del tornillo; no sobrepase 3/4 de la capacidad.
- Apriete el tornillo de sellado tras la inyección.

LUBRICACIÓN DEL PIÑÓN EN LA ESPADA

La espada tiene un piñón en la punta. Hay que lubricarlo semanalmente inyectando aceite para cadenas en el orificio de lubricación, utilizando una jeringa de engrase (no incluida), con el fin de aumentar la vida útil de la espada (fig. R). Gire la espada y compruebe que los orificios de lubricación y el carril de la cadena están libres de suciedad.

Fig. R, consulte la descripción de las piezas a continuación:

R-1	Orificio de lubricación
R-2	Piñón en la punta de la espada

TRANSPORTE Y ALMACENAMIENTO

- No almacene ni transporte el accesorio de sierra telescópica mientras está funcionando. Quite siempre el acumulador antes de guardar o transportar la herramienta.
- Coloque siempre la funda en la espada y la cadena antes de guardar o transportar el accesorio de sierra telescópica. Tenga cuidado para evitar cortarse con los dientes de la cadena, ya que están muy afilados.
- Limpie a fondo la sierra telescópica antes de guardarla. Guarde la sierra telescópica en un espacio interior seco y cerrado con llave, fuera del alcance de los niños, y manténgalo apartado de agentes corrosivos como productos químicos de jardinería y sal para deshielo.
- Si el accesorio de sierra telescópica se quita del conjunto de motor y se almacena por separado, ponga el tapón en el tubo del accesorio para evitar que entre suciedad en el acoplador.

ES

Protección del medio ambiente



¡No elimine aparatos eléctricos, cargadores de baterías, acumuladores recargables o baterías junto con los desperdicios domésticos!

Tanto la Directiva europea 2012/19/UE sobre la eliminación de aparatos eléctricos y electrónicos inservibles como la Directiva europea 2006/66/CE sobre la eliminación de baterías o acumuladores defectuosos o agotados estipulan que dichos elementos deben ser objeto de una recogida selectiva.

Si los aparatos eléctricos acabaran tirándose a vertederos o basureros, podrían desprender sustancias perjudiciales que llegarían a contaminar las capas freáticas y entrar en la cadena alimenticia, con el consecuente peligro para la salud y calidad de vida humana.

RESOLUCIÓN DE PROBLEMAS

ES

ANOMALÍA	CAUSA	SOLUCIÓN
El motor no arranca.	<ul style="list-style-type: none"> ■ El acumulador no está correctamente insertado en la sierra telescópica. ■ No hay contacto eléctrico entre el conjunto de motor y el pack de batería. ■ El acumulador está agotado. ■ No ha presionado simultáneamente la palanca de desbloqueo y el gatillo interruptor. ■ El acumulador o el conjunto de motor se han sobrecalentado. ■ Cadena clavada en la madera. ■ Residuos presentes en el carril de la espada. ■ Residuos acumulados en la tapa del piñón de la cadena. 	<ul style="list-style-type: none"> ■ Inserte correctamente el acumulador en la sierra telescópica. ■ Retire el acumulador, compruebe los contactos eléctricos y vuelva a instalar el acumulador en su sitio. ■ Recargue el acumulador. ■ Mantenga presionada hacia abajo la palanca de desbloqueo y apriete el gatillo interruptor para poner en marcha la sierra telescópica. ■ Espere a que el acumulador o el conjunto de motor se hayan enfriado lo suficiente para que su temperatura sea inferior a 67 °C. ■ Suelte el gatillo, retire la espada y la cadena del corte en la madera y vuelva a poner en marcha la sierra telescópica. ■ Presione la cadena contra la madera y desplace la sierra telescópica hacia adelante y hacia atrás para descargar cualquier acumulación de residuos. ■ Quite el acumulador y, a continuación, desmonte la tapa del piñón de la cadena para limpiar los residuos.
El motor funciona, pero la cadena no gira.	<ul style="list-style-type: none"> ■ La cadena no está engranada en el piñón de arrastre. 	<ul style="list-style-type: none"> ■ Quite el acumulador y vuelva a instalar la cadena, asegurándose de que los eslabones de arrastre de la cadena han engranado en los dientes del piñón.
La sierra telescópica no corta correctamente..	<ul style="list-style-type: none"> ■ Cadena destensada. ■ Cadena embotada. ■ Cadena instalada al revés. ■ Cadena desgastada. ■ Cadena seca o excesivamente estirada. ■ La cadena no está bien asentada en el carril de la espada. 	<ul style="list-style-type: none"> ■ Quite el acumulador y reajuste la tensión de la cadena, siguiendo el apartado "AJUSTE DE LA TENSION DE LA CADENA". ■ Los dientes de corte de la cadena debe afilarlos un técnico cualificado. ■ Quite el acumulador y vuelva a instalar la cadena de la sierra, siguiendo el apartado "SUSTITUCIÓN DE LA ESPADA Y LA CADENA". ■ Quite el acumulador y vuelva a colocar la cadena, siguiendo el apartado "SUSTITUCIÓN DE LA ESPADA Y LA CADENA". ■ Compruebe el nivel de aceite. De ser necesario, rellene el depósito de aceite. ■ Quite el acumulador y vuelva a instalar la cadena de la sierra, siguiendo el apartado "SUSTITUCIÓN DE LA ESPADA Y LA CADENA".

ANOMALÍA	CAUSA	SOLUCIÓN
La espada y la cadena se calientan y emana humo.	<ul style="list-style-type: none">■ Compruebe la tensión de la cadena para ver si está demasiado tensa.■ El depósito de aceite de cadena está vacío.■ Residuos presentes en el carril de la espada.	<ul style="list-style-type: none">■ Quite el acumulador y vuelva a tensar la cadena de la sierra; consulte el apartado "AJUSTE DE LA TENSIÓN DE LA CADENA".■ Rellene el depósito de lubricante para espada y cadena.■ Elimine los residuos presentes en el carril.

GARANTÍA

POLÍTICA DE GARANTÍA EGO

Por favor visite nuestra página web egopowerplus.com para los términos y las condiciones completas de la política de garantía EGO.

KEES VAN DER SPEK
TUIN EN PARKMACHINES ★ TER AAR

LEIA TODAS AS INSTRUÇÕES!



LEIA O MANUAL DO UTILIZADOR

PT

⚠ Risco residual! As pessoas com dispositivos eletrônicos, como pacemakers, deverão consultar o seu médico antes de utilizarem este produto. A utilização de equipamento elétrico perto de um pacemaker pode causar interferências ou falhas no pacemaker.

⚠ AVISO: Para assegurar a segurança e bom funcionamento, todas as reparações e substituições deverão ser efetuadas por um técnico de reparação qualificado.

SEGURANÇA

O intuito destes símbolos de segurança é chamar a sua atenção para possíveis perigos. Os símbolos de segurança e as explicações apresentadas com eles requerem a sua atenção e compreensão. Os avisos de segurança, só por eles, não eliminam o perigo. As instruções e avisos dados não são substitutos para medidas de prevenção adequadas a acidentes.

⚠ AVISO: Certifique-se de que lê e compreende todas as instruções de segurança neste manual do utilizador, incluindo todos os símbolos de alerta de segurança, como **“PERIGO”**, **“AVISO”**, e **“CUIDADO”** antes de utilizar esta ferramenta. Não seguir todas as instruções apresentadas abaixo pode resultar em choque elétrico, incêndio e/ou lesões graves.

SIGNIFICADO DOS SÍMBOLOS

SÍMBOLO DE ALERTA DE SEGURANÇA: Indica PERIGO, AVISO ou CUIDADO. Pode ser usado juntamente com outros símbolos ou imagens.



⚠ AVISO: O funcionamento de qualquer ferramenta elétrica pode dar origem ao ressalto de quaisquer objetos estranhos que podem atingir os olhos, podendo dar origem a sérias lesões oculares. Antes de começar a utilizar a ferramenta elétrica, utilize sempre óculos de segurança com proteções laterais e uma proteção completa para o rosto, quando necessário. Recomendamos a utilização de máscaras de segurança com visão panorâmica por cima dos óculos ou óculos de segurança padrão com proteção lateral.

INSTRUÇÕES DE SEGURANÇA

Esta página retrata e descreve os símbolos de segurança que podem aparecer neste produto. Leia, compreenda e siga todas as instruções na máquina antes de a tentar montar e utilizar.

	Alerta de segurança	Indica um potencial perigo de lesões pessoais.
	Leia o manual do utilizador	Para reduzir o risco de lesões, o utilizador tem de ler e compreender o manual do utilizador antes de usar este produto.
	Utilize proteção ocular	Utilize sempre óculos de segurança com proteção lateral e, se necessário, uma proteção completa do rosto, quando utilizar este produto.
	Utilize proteção auditiva	O ruído emitido pela podadora pode causar lesões auditivas. Use sempre proteções auditivas para proteger a sua audição.
	Utilize proteção para a cabeça	Utilize proteção aprovada para a cabeça.
	Utilize luvas de proteção	Proteja as suas mãos com luvas quando manusear a serra e a motosserra. As luvas resistentes e antiderrapantes melhoram a aderência e protegem as suas mãos.
	Use calçado de segurança.	Use calçado de segurança anti-derrapante quando usar este equipamento.

	Mantenha uma distância suficiente das linhas elétricas.	Para evitar a eletrocussão, não trabalhe a menos de 15 metros de linhas elétricas. O contacto com linhas elétricas pode causar lesões sérias ou choque elétrico que pode dar origem a morte.
	Não exponha à chuva	Não utilizar à chuva ou deixar no exterior enquanto chove.
	CE	Este produto encontra-se em conformidade com as diretivas CE aplicáveis
	WEEE	Os produtos elétricos residuais não deverão ser eliminados juntamente com o lixo doméstico comum. Entregue-os num centro de reciclagem autorizado.
	Ruído	Nível de potência do som garantido. Emissão de ruído para o ambiente de acordo com a diretiva da Comunidade Europeia.
V	Volts	Tensão
mm	Milímetro	Comprimento ou tamanho
cm	Centímetro	Comprimento ou tamanho
kg	Quilograma	Peso
n ₀	Velocidade sem carga	Velocidade de rotação, sem carga
.../min	Por minuto	Rotações por minuto
	Corrente direta	Tipo ou característica da corrente

INSTRUÇÕES IMPORTANTES DE SEGURANÇA

AVISO! Quando usar ferramentas elétricas de jardim, deve seguir sempre as precauções básicas de segurança, de modo a reduzir o risco de fogo, choque elétrico ou lesões pessoais, incluindo as seguintes:

LEIA COM ATENÇÃO ANTES DA UTILIZAÇÃO

GUARDE PARA FUTURAS REFERÊNCIAS

⚠ PERIGO! Não utilize perto de linhas elétricas. A unidade não foi criada para proteger contra choques elétricos no caso de contacto com linhas elétricas. Consulte as normas locais quanto a distâncias seguras das linhas elétricas e certifique-se de que a sua posição de trabalho é segura antes de utilizar a ferramenta.

AVISOS DE SEGURANÇA DA PODADORA

- **Mantenha todas as partes do corpo afastadas da corrente da serra quando a podadora se encontrar em funcionamento. Antes de ligar a podadora, certifique-se que a serra não está em contacto com nada.** Um momento de desatenção enquanto utiliza a podadora pode fazer com que a sua roupa ou corpo fiquem presos na corrente.
- **Evite o contacto sem intenção com a corrente da serra parada ou as calhas da barra de orientação.** Estas podem estar muito afiadas. Utilize sempre luvas e calças compridas ou proteções de couro quando manusear a podadora, corrente da serra ou barra de orientação.
- **Mantenha sempre a podadora com a sua mão direita na pega traseira e a sua mão esquerda na pega dianteira.** Utilizações só com uma mão podem resultar em ferimentos graves para o utilizador, ajudantes ou espectadores.
- **Segure a ferramenta elétrica apenas através das pegas, pois a corrente da serra pode entrar em contacto com fios escondidos.** O contacto de correntes de corte com um cabo “vivo” fará com que as peças de metal expostas da ferramenta elétrica dêem um choque ao operador.
- **Use óculos de segurança e proteção auditiva. Recomendamos ainda equipamento de proteção para a cabeça, mãos, pernas e pés.** Roupa de proteção adequada reduz as lesões pessoais de lixo a voar ou contacto accidental com a serra.
- **Não utilize a podadora em cima de uma árvore.** Utilizar uma podadora em cima de uma árvore pode dar origem a lesões pessoais.

- **Mantenha sempre os pés numa base estável e utilize a podadora apenas numa superfície nivelada, segura e fixa.** Superfícies desniveladas ou instáveis, como escadas, podem causar a perda de equilíbrio ou controlo da podadora.
- **Nunca utilize uma podadora se estiver danificada, incorretamente ajustada ou montada de forma incompleta ou insegura.** Certifique-se que a corrente pára de se mover quando o gatilho é libertado.
- **Inspeccione a peça a ser trabalhada quanto a pregos, arames e outros objetos estranhos antes de proceder ao corte.**
- **Quando cortar um tronco que esteja sob tensão, tenha cuidado com ressaltos.** Quando a tensão das fibras da madeira for libertada, o tronco pode bater no operador e/ou fazer com que perca o controlo da podadora.
- **Tenha muito cuidado quando cortar arbustos e árvores pequenas.** O material delgado pode ficar preso na serra e ser atirado contra si, ou fazer com que perca o equilíbrio.
- **Um corte agressivo ou abusivo ou má utilização da podadora pode causar um desgaste prematuro da barra, corrente e/ou roda dentada, bem como uma quebra da corrente ou da barra, dando origem a ressaltos ou ejeção da corrente ou de outros materiais.**
- **Nunca use a barra de orientação como alavanca.** Uma barra de orientação dobrada pode causar um desgaste prematuro da barra, corrente e/ou roda dentada, bem como uma quebra da corrente ou da barra, dando origem a ressaltos ou ejeção da corrente ou de outros materiais.
- **Transporte a podadora com as duas mãos nas pegas, com a podadora desligada. Quando transporta ou guarda, a podadora encaixa sempre na cobertura da guarda, a podadora encaixa sempre na cobertura da guarda de orientação.** O manuseamento adequado da podadora reduz a probabilidade de contacto accidental com a serra em movimento.
- **Não retire o material cortado nem segure o material a ser cortado quando as lâminas se encontrarem em movimento. Certifique-se de que o interruptor está na posição de desligado quando retirar material bloqueado.** A corrente da serra continua a rodar após o motor ser desligado. Um momento de falta de atenção enquanto trabalha com a podadora pode resultar em sérias lesões pessoais.
- **Siga as instruções quanto a lubrificação, tensão da corrente e mudança de acessórios.** Uma serra mal lubrificada ou com a tensão errada pode partir ou aumentar a probabilidade de ressalto. Mantenha a lâmina afiada e limpa, para um melhor desempenho e para reduzir o risco de lesões.
- **Mantenha as mãos secas, limpas sem óleo ou gordura.** Pegas com óleo ou gordura podem provocar uma perda de controlo.
- **Corte apenas madeira. Não utilize a podadora com outros intuitos para além daqueles para que foi criada. Por exemplo: Não utilize a podadora para cortar plástico, alvenaria ou materiais de construção que não sejam de madeira.** A utilização da podadora para operações diferentes das pretendidas pode resultar numa situação perigosa.
- **Não use a podadora com más condições atmosféricas, especialmente quando existir o risco de trovoadas.** Isto diminui o risco de ser atingido por um relâmpago.
- **Pare o motor e retire a bateria antes de deixar a ferramenta.**
- **Guarde aparelhos desligados no interior.** Quando não utilizar os aparelhos, deverá guardá-los no interior num local seco, alto ou trancado, com a bateria retirada e fora do alcance das crianças.
- **Verifique se existem peças danificadas.** Antes de utilizar mais a ferramenta, uma proteção ou outra peça que esteja danificada deve ser cuidadosamente verificada para determinar se irá funcionar adequadamente e desempenhar a sua suposta função. Verifique o alinhamento de peças móveis, ligação de peças móveis, fragmentação de peças, montagem e qualquer outra condição que possa afetar o seu funcionamento. Um protetor ou qualquer outra peça que esteja danificada deverá ser reparada adequadamente ou substituída por um centro de reparações autorizado, exceto se for indicado de outro modo neste manual de instruções.

AVISOS ADICIONAIS

- **Não carregue a bateria à chuva ou em condições húmidas.**
- **Utilize apenas com as baterias e carregadores listados na imagem A.**
- **A bateria tem de ser retirada do aparelho antes de ser eliminada.**
- **A bateria tem de ser eliminada de modo seguro.**
- **Não atire a bateria para o fogo.** As células podem explodir. Verifique as normas locais quanto a possíveis instruções especiais de eliminação.
- **Não abra nem altere a bateria.** O eletrólito libertado é corrosivo e pode causar lesões nos olhos ou pele. Pode ser tóxico se engolido.

⚠ CUIDADO! O eletrólito é um ácido sulfúrico diluído nocivo para a pele e olhos. É um condutor eletrónico e é corrosivo.

- **Tenha muito cuidado ao manusear as baterias, de modo a não colocá-las em curto-circuito com materiais condutores, como anéis, pulseiras e chaves.** A bateria ou o condutor podem sobreaquecer e causar queimaduras.
- **As ferramentas que funcionam a bateria não têm de ser ligadas a uma tomada. Assim, estão sempre em estado de funcionamento.** Tenha cuidado com possíveis perigos quando o aparelho não estiver a funcionar. Tenha cuidado quando efetuar a manutenção ou reparações.
- **Retire ou desligue a bateria antes de reparar, limpar ou retirar material da ferramenta.**
- **Peças de substituição** - Quando fizer reparações, utilize apenas peças sobressalentes idênticas da EGO. A utilização de outros acessórios pode aumentar o risco de lesões.
- **Não lave com uma mangueira. Evite que entre água no motor e nas ligações elétricas.**
- **Se ocorrerem situações que não sejam abrangidas por este manual, tenha cuidado e faça uso do bom senso. Contacte o centro de reparação da EGO para obter assistência.**
- **Guarde estas instruções.** Consulte com frequência e utilize estas instruções para instruir outras pessoas sobre a forma de utilizar este equipamento. Se emprestar este aparelho, entregue também estas instruções, para evitar uma má utilização do produto e possíveis lesões.

GUARDE ESTAS INSTRUÇÕES

NOTA: CONSULTE O MANUAL DE INSTRUÇÕES DA SUA CABEÇA MOTORA PARA OBTER AS REGRAS DE SEGURANÇA ADICIONAIS ESPECÍFICAS.

ESPECIFICAÇÕES

Comprimento da barra de orientação	250 mm
Engate da serra	9,5 mm
Extremidade da corrente	1,1 mm
Tipo de corrente da serra	AC1000/AC1001
Tipo de barra de orientação	AG1000/AG1001
Capacidade do depósito do óleo da corrente	220 ml
Temperatura de funcionamento	-15 °C a 40 °C
Temperatura de armazenamento	-20 °C a 70 °C

Peso (com bainha da corrente)	1,89 kg	
Nível de potência do som medido L_{WA}	101,4 dB(A) K=2,36 dB(A)	
Nível da pressão do som no ouvido do operador L_{PA}	87,0 dB(A) K=3 dB(A)	
Nível de potência do som garantido L_{WA} (de acordo com 2000/14/CE)	104 dB(A)	
Vibração a_h	Pega auxiliar dianteira	2,1 m/s ² K=1,5 m/s ²
	Pega traseira	2,5 m/s ² K=1,5 m/s ²

PT

- As definições apresentadas anteriormente são testadas e medidas equipadas com a cabeça motora PH1400E.
- O valor total declarado da vibração foi medido de acordo com um método de teste padrão e pode ser usado para comparar duas ferramentas;
- O valor total declarado da vibração também pode ser usado numa avaliação preliminar da exposição.

AVISO: A emissão de vibrações durante a utilização da ferramenta elétrica pode diferir do valor declarado em que a ferramenta é usada. De modo a proteger o utilizador, este deverá utilizar luvas e proteção auditiva nas condições atuais de utilização.

LISTA DE PEÇAS

NOME DA PEÇA	QUANTIDADE
Acessório da podadora	1
Bainha da corrente	1
Chave de duas cabeças	1
Manual do utilizador	1

Barra e corrente recomendadas para podadora

NOME DA PEÇA	NÚMERO DO MODELO
Barra de orientação	AG1000/AG1001
Corrente da serra	AC1000/AC1001

DESCRIÇÃO

CONHEÇA O SEU ACESSÓRIO DA PODADORA

(Imagem A)

1. Tampão da extremidade
2. Manga suave
3. Eixo da podadora
4. Chave de duas cabeças
5. Suporte da chave
6. Parafuso da cobertura
7. Cobertura da roda dentada da corrente
8. Haste de extensão (opcional, VENDIDA SEPARADAMENTE)
9. Bainha da corrente
10. Corrente da serra
11. Barra de orientação
12. Manipulo de tensão da corrente
13. Tapa do depósito do óleo
14. Depósito do óleo
15. Espigões de corte

MONTAGEM

AVISO: Se quaisquer peças estiverem danificadas ou em falta, não utilize este produto até as peças serem substituídas. Utilizar este produto com peças danificadas ou em falta pode dar origem a lesões pessoais sérias.

AVISO: Não tente modificar este produto nem criar acessórios que não sejam recomendados para utilizar com esta podadora. Qualquer alteração ou modificação é considerada uma má utilização e pode dar origem a perigos, que podem levar a lesões pessoais sérias.

LIGAR O ACESSÓRIO DA PODADORA À CABEÇA MOTORA

Este acessório da podadora foi criado para ser usado com a cabeça motora EGO de 56V de ião e lítio PH1400E.

Consulte a secção “**INSTALAR UM ACESSÓRIO NA CABEÇA MOTORA**” no manual de utilização da cabeça motora PH1400E.

LIGAR A HASTE DE EXTENSÃO ENTRE A CABEÇA MOTORA E O ACESSÓRIO DA PODADORA (Opcional)

A haste de extensão prolonga o alcance de corte. Deverá ser ligada entre a cabeça motora e o acessório da podadora.

Siga o processo na secção “**LIGAR O ACESSÓRIO DA PODADORA À CABEÇA MOTORA**” para instalar e fixar a haste de extensão entre o acessório da podadora e a cabeça motora (Imagem C).

AVISO: Não fixar o acessório e a cabeça motora/haste de extensão conforme indicado pode dar origem a lesões sérias ou morte.

AVISO: Nunca instale nem ajuste qualquer acessório enquanto a cabeça motora estiver a funcionar ou com a bateria instalada. Falha em parar o motor e retirar a bateria pode causar lesões pessoais sérias.

FUNCIONAMENTO

PERIGO: Nunca corte perto de linhas elétricas, cabos elétricos ou outras fontes elétricas. Se a barra e a corrente prenderem em qualquer fio ou linha elétrica, **NÃO TOQUE NA BARRA, CORRENTE NEM HASTE DE ALUMÍNIO! ESTAS PODEM ESTAR SOB TENSÃO E PODEM SER MUITO PERIGOSAS.** Continue a segurar a podadora pela pega traseira isolada ou pouse-a afastada de si, de forma segura. Desligue a alimentação elétrica do fio danificado antes de tentar libertar a barra e a corrente da linha ou do fio. O contacto com a barra, corrente, outras peças condutoras da podadora ou fios elétricos pode dar origem a morte por eletrocussão ou lesões sérias.

AVISO: Não deixe que a sua familiaridade com o produto o torne descuidado. Lembre-se, uma fração de segundo de desatenção é suficiente para infligir ferimentos graves.

AVISO: Utilize sempre proteções oculares com escudos laterais. O não cumprimento pode resultar na projeção de objetos para os olhos e outros possíveis ferimentos graves.

Antes de cada utilização, verifique se há peças soltas, danificadas ou em falta, tais como parafusos, porcas, tampões, etc. Aperte bem todos os fixadores e tampões e não utilize este produto, sem substituir primeiro todas as peças danificadas ou em falta.

AVISO: Para evitar lesões pessoais sérias, retire a bateria antes da reparação, limpeza, mudança de acessórios ou remoção de material da unidade.

APLICAÇÕES

Pode utilizar este produto com os intuitos listados em baixo:

- Desbravar
- Podar

AVISO: A ferramenta tem de ser usada apenas conforme descrito. Qualquer outra utilização será considerada má utilização.

ATESTAR O DEPÓSITO DO ÓLEO COM LUBRIFICANTE PARA A BARRA E SERRA

AVISO: Não fume nem aproxime chamas do óleo ou da podadora. O óleo pode ser derramado e causar um incêndio.

AVISO: A podadora não vem com óleo na altura da compra. É essencial abastecer o depósito com óleo antes da utilização. O tempo de vida útil da corrente e a capacidade de corte dependem de uma lubrificação ótima. A corrente é lubrificada automaticamente com óleo da corrente durante o funcionamento. Deverá verificar o nível do óleo após cada 20 minutos de utilização, e encher, se necessário.

1. Retire a bateria da cabeça motora.
2. Limpe a tampa do depósito do óleo e a área em redor desta, para se certificar de que não entra lixo no depósito do óleo.
3. Coloque o acessório da podadora direito e rode a tampa do depósito do óleo no sentido inverso ao dos ponteiros do relógio para o retirar (Imagem D).
4. Deite cuidadosamente o óleo da barra e da corrente no depósito até encher até ao pescoço do depósito. Tenha cuidado para não deixar o óleo derramar na entrada. Limpe qualquer excesso de óleo e feche a tampa do depósito do óleo.

AVISO:

- Não use óleos sujos, usados ou contaminados. Pode danificar a barra ou a corrente.

PREPARAÇÃO PARA O CORTE (Imagem B)

Consulte as “Instruções importantes de segurança” apresentadas anteriormente neste manual quanto ao equipamento adequado de segurança.

- Levante a ponta da barra de orientação para verificar se a corrente está descaída. A corrente tem a tensão correta quando não houver folga por baixo da barra de orientação e a corrente estiver apertada, mas conseguir movê-la à mão sem prender. Se a tensão tiver de ser ajustada, consulte a secção “**SUBSTITUIR**

A BARRA E A CORRENTE” na secção **MANUTENÇÃO** deste manual, para obter instruções de ajuste.

- Verifique a tensão do parafuso da cobertura antes da utilização. Se estiver solto, aperte bem o parafuso da cobertura rodando no sentido dos ponteiros do relógio.
- Verifique se os dentes de corte da corrente da serra estão afiados e certifique-se de que a corrente está bem lubrificada.
- Use luvas anti-derrapantes para um fixar e proteção máximos. Nunca se coloque diretamente por baixo do ramo que esteja a cortar. Certifique-se de que está bem equilibrado. Tenha cuidado com obstáculos, como tocos, raízes e fossos, que podem fazê-lo cair ou tropeçar.
- Segure bem a unidade sempre que o motor esteja a funcionar. Segure bem a ferramenta com ambas as mãos.
- Por razões de segurança e para um melhor funcionamento, coloque a alça para os ombros. Ajuste a alça numa posição de funcionamento confortável. Siga as instruções na secção “**MONTAGEM DA ALÇA**” no manual de utilização da PH1400E para fixar a alça na cabeça motora.

AVISO: A alça para o ombro é também um mecanismo de libertação rápida em situações perigosas. Quando ocorre uma emergência, retire-a imediatamente do seu ombro, não importa o modo como a alça se encontra.

LIGAR/DESLIGAR A FERRAMENTA

Consulte a secção “**LIGAR/DESLIGAR A CABEÇA MOTORA**” no manual de utilização da cabeça motora PH1400E.

PROCEDIMENTO BÁSICO DE CORTE (Imagem E e F)

Siga os passos apresentados a seguir para evitar danos na árvore ou descascar arbustos. Não utilize um movimento de serrar para a frente e para trás.

1. Faça primeiro um corte superficial (1/4 do diâmetro do ramo) na parte inferior do ramo, perto do ramo principal ou tronco.
2. Faça um segundo corte a partir do lado de cima do ramo, de forma afastada do primeiro corte. Continue o corte através do ramo, até que este se separe da árvore. Esteja preparado para equilibrar o peso da ferramenta quando o ramo cair.
3. Faça um corte final no tronco.

AVISO: Para um segundo e últimos cortes (na parte superior do ramo), mantenha os espigões de corte contra o ramo a ser cortado (Imagem F). Isto ajuda a equilibrar o ramo e a facilitar o corte com uma ligeira pressão para baixo. Se forçar o corte, danifica a barra, serra ou o motor.

4. Liberte o gatilho na cabeça motora mal o corte termine.

AVISO: Se não seguir os procedimentos corretos de corte, a barra e a serra podem ficar torcidas e ficam presas no ramo. Caso isto aconteça:

1. Pare o motor e retire a bateria.
2. Se conseguir chegar ao ramo a partir do chão, segure o ramo enquanto segura a podadora. Isto deverá libertar o bloqueio e a serra.
3. Se a serra continuar presa, contacte um profissional.

DESBRAVAR E PODAR

Este aparelho foi criado para cortar pequenos ramos até 20 cm de diâmetro. Para obter melhores resultados, tenha em conta as seguintes precauções.

1. Planeie cuidadosamente o corte. Tenha em conta a direção em que o ramo irá cair.

AVISO: Os ramos podem cair em direções inesperadas. Não se coloque diretamente por baixo do ramo a ser cortado.

2. O corte mais habitual é posicionando a unidade a um ângulo de 60° ou menos (Imagem G). À medida que o ângulo do eixo da podadora em relação ao chão aumenta, a dificuldade em fazer o primeiro corte (por baixo do ramo) aumenta.
3. Retire os ramos compridos em vários passos.
4. Corte primeiro os ramos mais baixos e dê mais espaço aos ramos de cima para caírem.
5. Trabalhe lentamente, segurando firmemente a podadora. Mantenha sempre uma posição estável e o equilíbrio.
6. Não corte em cima de uma escada. Isto é extremamente perigoso. Deixe esta operação para profissionais.
7. Não faça um corte seguido ao lado do ramo principal ou tronco, até ter cortado o ramo o suficiente para reduzir o peso. Seguir um procedimento de corte seguro evita o descascar do ramo principal.
8. Não use a podadora para fazer pressão ou cortes.
9. Para evitar a eletrocussão, não utilize no espaço de 15 metros de linhas elétricas e mantenha as outras pessoas a, pelo menos, 15 metros de distância (Imagem G).

MANUTENÇÃO

AVISO: Antes de inspecionar, limpar ou reparar a unidade, pare o motor, espere que todas as peças móveis parem por completo e retire a bateria. O não seguimento destas instruções pode dar origem a lesões corporais sérias ou danos de propriedade.

AVISO: Quando fizer reparações, utilize apenas peças de substituição idênticas. A utilização de outras peças pode dar origem a perigos ou danos no produto. Para assegurar a segurança, todas as reparações para além dos itens listados nestas instruções de manutenção deverão ser efetuadas por um técnico de reparação qualificado.

MANUTENÇÃO GERAL

Evite usar solventes quando limpar peças de plástico. Grande parte dos plásticos é susceptível a danos devido a vários tipos de solventes comerciais. Use panos limpos para retirar a sujidade, pó, óleo, gordura, etc.

LIMPEZA DA UNIDADE

- Após cada utilização, retire a bateria e limpe os resíduos da corrente e barra de orientação com uma escova suave. Limpe a superfície da podadora com um pano limpo embebido numa solução neutra de sabão.
- Retire a cobertura da roda dentada da corrente e depois utilize uma escova suave para retirar os resíduos da barra de orientação, corrente da serra, roda dentada e cobertura da roda dentada da corrente.
- Limpe sempre as lascas, serradura e sujidade da ranhura da barra de orientação quando voltar a colocar a corrente da serra.

AVISO: Não utilize detergentes fortes na estrutura de plástico ou na pega. Estes podem ser danificados por determinados óleos aromáticos, como pinho e limão.

SUBSTITUIR A BARRA E A CORRENTE

AVISO: Nunca toque nem ajuste a corrente enquanto o motor estiver a funcionar. A corrente da serra é muito afiada. Utilize sempre luvas de proteção ao efetuar qualquer manutenção à corrente.

AVISO: Quando substituir a barra de orientação e a corrente, use sempre a combinação especificada de barra e corrente listada na secção “Barra e corrente recomendadas para esta podadora”.

Desmontar a barra e a corrente gastas

1. Retire a bateria, deixe a podadora arrefecer e aperte a tampa do depósito do óleo.
2. Posicione o acessório da podadora de lado com a cobertura da roda dentada da corrente virada para cima.

- Use luvas. Com a chave de duas cabeças fornecida, desaperte o parafuso da cobertura para retirar o parafuso e a cobertura da roda dentada da corrente. Limpe a cobertura da roda dentada da corrente com um pano seco e guarde-a para voltar a ser montada (Imagem H).
- Retire a barra e a corrente da superfície de montagem. Retire a corrente gasta da barra.

AVISO: Se tiver dificuldade em retirar a barra e a corrente da superfície de montagem, coloque a podadora direita com uma mão a suportar a barra, para desapertar o parafuso de tensão da corrente no sentido inverso ao dos ponteiros do relógio com a outra mão (Imagem I), e depois retire a barra com a corrente.

AVISO: Esta é uma boa altura para inspecionar a roda dentada motriz quanto a desgaste excessivo ou danos.

Montar a nova barra e a corrente

- Coloque a nova corrente da serra num arco numa superfície plana e endireite quaisquer dobras (Imagem J).
- Coloque os elos condutores da corrente na ranhura da barra de orientação. Coloque a corrente, de modo a que haja um arco na parte traseira da barra de orientação (Imagem K).

Imagem K: Descrição das peças apresentada abaixo:

K-1	Elos condutores da corrente
K-2	Ranhura da barra de orientação

- Segure a corrente em posição na barra de orientação e coloque o arco à volta da roda dentada da podadora.

AVISO: Existem pequenas setas direcionais gravadas na corrente da serra. Existem outras setas direcionais moldadas na estrutura da ferramenta (Imagem L). Quando passar a corrente da serra à volta da roda dentada, certifique-se de que a direção das setas na corrente da serra CORRESPONDE à direção das setas na estrutura da ferramenta. Se estiverem em direções opostas, vire o conjunto da corrente da serra e da barra de orientação (Imagem M).

Imagem L: Descrição das peças apresentada abaixo:

L-1	Roda dentada
L-2	Cavilha de ajuste da tensão
L-3	Saliências de alinhamento
L-4	Parafuso de tensão da corrente
L-5	Ranhura da barra de orientação

- Coloque a barra de orientação na superfície de montagem, fazendo deslizar a ranhura da barra de orientação sobre as saliências de alinhamento, certificando-se de que a cavilha de ajuste da tensão é inserida no orifício inferior na cauda da barra (Imagem L).

AVISO: Se for difícil inserir a cavilha de ajuste da tensão no orifício, ajuste corretamente o parafuso de tensão da corrente até que a cavilha de ajuste da tensão se encontre exatamente no orifício.

- Volte a colocar a cobertura da roda dentada da corrente e o parafuso da cobertura. Aperte ligeiramente.
- Retire todas as folgas da corrente, rodando o parafuso de tensão da corrente no sentido dos ponteiros do relógio até que a corrente fique bem assente contra a barra de orientação com os elos condutores na ranhura da barra de orientação e levante a ponta da barra de orientação para verificar o seu abatimento. Liberte a ponta da barra de orientação e rode o parafuso de tensão da corrente uma vez no sentido dos ponteiros do relógio. Repita este processo até eliminar o abatimento (Imagem N).
- Segure a ponta da barra de orientação e aperte bem o parafuso da cobertura da roda dentada da corrente.

AVISO: Para aumentar o tempo de vida útil da barra de orientação, inverta-a ocasionalmente.

AVISO: Se a corrente estiver demasiado apertada esta não irá rodar. Desaperte ligeiramente o parafuso da cobertura da roda dentada da corrente e rode o parafuso da tensão 1/4 de volta no sentido inverso ao dos ponteiros do relógio. Levante a ponta da barra de orientação e volte a apertar o parafuso da cobertura da roda dentada da corrente. Certifique-se de que a corrente roda sem prender.

AJUSTAR A TENSÃO DA CORRENTE

⚠ CUIDADO: A corrente da serra tem de ser devidamente apertada antes da utilização.

- Pare o motor e retire a bateria antes de ajustar a tensão da corrente.
- Desaperte o parafuso da cobertura até ficar com um aperto equivalente ao aperto com a mão.
- Rode o parafuso de tensão da corrente no sentido dos ponteiros do relógio para apertar a corrente. Para obter mais informações, consulte a secção “**SUBSTITUIR A BARRA E A CORRENTE**” neste manual.

- Uma serra fria tem a tensão correta quando não houver folga na parte inferior da barra de orientação, a serra estiver justa, mas conseguir girá-la à mão sem prender. A corrente tem de ser apertada novamente quando a superfície achatada nos elos condutores não assentar na ranhura da barra (Imagem O).
- Durante o funcionamento normal da serra, a temperatura da corrente aumenta. Os elos condutores de uma corrente quente com a tensão correta ficam pendurados a cerca de 1,3 mm fora da ranhura da barra (Imagem P).

AVISO: Serras novas têm tendência a esticar. Verifique frequentemente a tensão da serra e aperte sempre que necessário.

AVISO: Apertar uma serra enquanto esta estiver quente pode deixá-la demasiado apertada quando arrefecer. Verifique a “tensão a frio” antes da utilização seguinte.

LUBRIFICAÇÃO DOS CARRETOS DE TRANSMISSÃO

Os carretos de transmissão na caixa dos carretos têm de ser lubrificados periodicamente com lubrificante para carretos. Verifique o nível de lubrificação da caixa dos carretos a cada 50 horas de funcionamento, retirando o parafuso vedante na parte lateral da caixa. Se não vir qualquer lubrificante nas partes laterais do carreto, siga os passos apresentados em baixo para atestar com lubrificante para carretos até 3/4 da capacidade.

Não encha completamente os carretos de transmissão.

1. Coloque o acessório da podadora de lado com o parafuso vedante virado para cima (Imagem Q).
2. Use a chave de duas cabeças fornecida para desapertar e retirar o parafuso de injeção.
3. Use uma seringa lubrificante (não incluída) para injetar algum lubrificante no orifício do parafuso. Não exceda 3/4 da capacidade.
4. Aperte o parafuso vedante após a injeção.

LUBRIFICAÇÃO DA RODA DENTADA NA BARRA DE ORIENTAÇÃO

A barra de orientação tem uma roda dentada na ponta. Esta tem de ser lubrificada semanalmente com óleo de corrente injetado no orifício de lubrificação através de uma seringa de lubrificação (não incluída), para prolongar o tempo de vida da barra de orientação (Imagem R). Vire a barra de orientação e certifique-se de que os orifícios de lubrificação e a ranhura da corrente não têm impurezas.

Imagem R: descrição das peças apresentada abaixo:

R-1	Orifício de lubrificação
R-2	Roda dentada na ponta da barra de orientação

TRANSPORTE E ARMAZENAMENTO

1. Não armazene nem transporte o acessório da podadora quando este se encontrar em funcionamento. Retire sempre a bateria antes de guardar ou transportar.
2. Coloque sempre a cobertura na barra de orientação e na corrente antes de guardar ou transportar o acessório da podadora. Tenha cuidado para evitar os dentes afiados da corrente.
3. Limpe bem a podadora antes de a guardar. Guarde a podadora no interior, num local seco trancado e/ou inacessível a crianças, e mantenha-a afastada de agentes corrosivos, como químicos de jardim e sais para o gelo.
4. Se o acessório da podadora for retirado da cabeça motora e guardado em separado, coloque a tampa da extremidade no eixo do acessório para evitar que entre sujidade no acoplador.

Proteção do ambiente



Não elimine o equipamento elétrico, o carregador da bateria e as baterias/baterias recarregáveis juntamente com o lixo doméstico comum!

De acordo com a norma europeia 2002/19/UE, o equipamento elétrico e eletrónico que deixe de ser usado e de acordo com a norma europeia 2006/66/CE, as baterias gastas ou defeituosas têm de ser recolhidas em separado.

Se os equipamentos elétricos forem eliminados em aterros ou lixeiras, substâncias perigosas podem vaziar para os lençóis freáticos e entrar na cadeia de alimentação, danificando a sua saúde e bem-estar.

RESOLUÇÃO DE PROBLEMAS

PROBLEMA	CAUSA	SOLUÇÃO
O motor não funciona	<ul style="list-style-type: none"> ■ A bateria não foi colocada na podadora. ■ Não existe contacto elétrico entre a motosserra e a bateria. ■ A bateria está gasta. ■ O botão de desbloqueio não foi premido antes de premir o interruptor do gatilho. ■ A bateria ou cabeça motora estão muito quentes. ■ A corrente da serra ficou presa na madeira. ■ Existem resíduos na ranhura da barra. ■ Existem resíduos na cobertura da roda dentada da corrente. 	<ul style="list-style-type: none"> ■ Fixe a bateria na podadora. ■ Retire a bateria, verifique os contactos e volte a instalar a bateria. ■ Carregue a bateria. ■ Prima a alavanca de bloqueio e mantenha premida, depois prima o gatilho para ligar a podadora. ■ Deixe a bateria ou a cabeça motora arrefecer até que a temperatura atinja menos de 67 °C. ■ Liberte o interruptor do gatilho. Retire a corrente da serra e a barra de orientação da madeira, depois volte a ligar a podadora. ■ Pressione a corrente da serra contra a madeira, mova-a para a frente e para trás para retirar os resíduos. ■ Retire a bateria, depois retire a cobertura da roda dentada
O motor funciona, mas a corrente não roda.	<ul style="list-style-type: none"> ■ A corrente não está ligada à roda dentada motriz. 	<ul style="list-style-type: none"> ■ Retire a bateria e volte a instalar a corrente, certificando-se de que os elos condutores na corrente estão completamente assentes na roda dentada.
A podadora não corta corretamente.	<ul style="list-style-type: none"> ■ Tensão da corrente insuficiente. ■ A corrente não está afiada. ■ A corrente foi instalada ao contrário. ■ A corrente está gasta. ■ Corrente seca ou excessivamente esticada. ■ A corrente não está na ranhura da barra. 	<ul style="list-style-type: none"> ■ Retire a bateria e volte a ajustar a tensão da corrente, de acordo com a secção “AJUSTAR A TENSÃO DA CORRENTE”. ■ A afiação da corrente deverá ser efetuada por um técnico de reparação qualificado. ■ Retire a bateria e volte a instalar a corrente da serra, de acordo com a secção “SUBSTITUIR A BARRA E A CORRENTE”. ■ Retire a bateria e substitua a corrente, de acordo com a secção “SUBSTITUIR A BARRA E A CORRENTE”. ■ Verifique o nível do óleo. Encha o depósito do óleo, se necessário. ■ Retire a bateria e volte a instalar a corrente da serra, de acordo com a secção “SUBSTITUIR A BARRA E A CORRENTE”.

PROBLEMA	CAUSA	SOLUÇÃO
O funcionamento da barra e corrente é quente e fumega	<ul style="list-style-type: none">■ Verifique a tensão da corrente quanto a uma condição de sobre aperto.■ O depósito do óleo da corrente está vazio.■ Existem resíduos na ranhura da barra de orientação.	<ul style="list-style-type: none">■ Retire a bateria e volte a apertar a corrente da serra. Consulte a secção “AJUSTAR A TENSÃO DA CORRENTE”.■ Adicionar lubrificante à barra e à serra.■ Limpe os resíduos na ranhura.

GARANTIA

POLÍTICA DE GARANTIA EGO

Por favor, visite o website egopowerplus.com para saber todos os termos e condições da política de garantia EGO.

KEES VAN DER SPEK
TUIN EN PARKMACHINES ★ TER AAR

LEGGERE TUTTE LE ISTRUZIONI!



LEGGERE IL MANUALE DI ISTRUZIONI

⚠️ Rischi residui! Le persone portatrici di dispositivi elettronici, ad esempio pacemaker, devono consultare il proprio medico prima di usare questo prodotto. L'utilizzo di apparecchi elettrici in prossimità di pacemaker cardiaci comporta il rischio di interferenze o malfunzionamento del pacemaker.

⚠️ AVVERTENZA! Per garantire sicurezza e affidabilità, tutte le riparazioni e sostituzioni devono essere eseguite da un tecnico qualificato.

SIMBOLI DI SICUREZZA

Lo scopo dei simboli di sicurezza è attirare l'attenzione dell'operatore su possibili pericoli. I simboli di sicurezza e le relative spiegazioni richiedono la massima attenzione e comprensione da parte dell'operatore. Le avvertenze espresse dai simboli, da sole, non eliminano tutti i rischi. Le istruzioni e le avvertenze non sostituiscono le adeguate misure di prevenzione contro gli incidenti.

⚠️ AVVERTENZA! Accertarsi di aver letto e compreso tutte le istruzioni di sicurezza in questo manuale, inclusi tutti i simboli di avvertenza come **“PERICOLO”**, **“AVVERTENZA”** e **“ATTENZIONE”**, prima di usare questo apparecchio. Il mancato rispetto di tutte le istruzioni elencate di seguito comporta il rischio di scossa elettrica, incendio e/o lesioni gravi.

SIGNIFICATO DEI SIMBOLI

AVVERTENZA DI SICUREZZA: Indica PERICOLO, AVVERTENZA o ATTENZIONE. Può essere usato in combinazione con altri simboli.









⚠️ AVVERTENZA! L'uso di apparecchi elettrici può causare il lancio di oggetti estranei verso l'operatore, con il rischio di gravi lesioni agli occhi. Durante l'uso dell'apparecchio, indossare sempre occhiali protettivi o occhiali di sicurezza con protezioni laterali e, se necessario, una maschera facciale. Si consiglia di indossare una maschera di sicurezza con ampio campo visivo sopra gli occhiali o gli occhiali di sicurezza standard con protezioni laterali.

ISTRUZIONI DI SICUREZZA

Questa pagina illustra e descrive i simboli di sicurezza che possono comparire sul prodotto. Leggere, comprendere e seguire tutte le istruzioni sull'apparecchio prima di tentare di assemblarlo e ripararlo.

	Avvertenza di sicurezza	Indica un potenziale rischio di infortunio.
	Leggere il manuale di istruzioni	Per ridurre il rischio di infortunio, l'utente deve leggere e comprendere tutte le istruzioni prima di usare questo prodotto.
	Indossare protezioni per gli occhi	Durante l'uso del prodotto, indossare sempre occhiali protettivi o occhiali di sicurezza con protezioni laterali e una maschera facciale.
	Indossare protezioni per le orecchie	Il rumore emesso dal potatore può danneggiare l'udito. Indossare sempre dispositivi di protezione dell'udito (tappi per orecchie o cuffie).
	Indossare protezioni per la testa	Indossare un casco di sicurezza omologato per proteggere la testa.
	Indossare guanti di sicurezza	Proteggere le mani con i guanti durante la manipolazione della motosega e della catena. Guanti robusti e antiscivolo migliorano la presa e proteggono le mani dell'operatore.
	Indossare calzature di sicurezza.	Indossare calzature di sicurezza antiscivolo durante l'uso di questo apparecchio.

IT

	Mantenere una distanza sufficiente dalle linee elettriche	Per evitare il rischio di folgorazione, non usare l'apparecchio entro 15m da linee elettriche sospese. Il contatto o l'utilizzo in prossimità di linee elettriche comporta il rischio di lesioni gravi, scossa elettrica o morte.
	Non esporre alla pioggia	Non usare l'apparecchio in caso di pioggia e non lasciarlo all'aperto quando piove.
	CE	Questo prodotto è conforme alle direttive europee applicabili.
	RAEE	I prodotti elettrici non devono essere smaltiti insieme ai rifiuti domestici. Portarli presso un centro di riciclaggio autorizzato.
	Rumore	Livello di potenza sonora garantito. Emissione di rumore nell'ambiente conforme alla direttiva dell'Unione europea.
V	Volt	Voltaggio
mm	Millimetro	Lunghezza o dimensioni
cm	Centimetro	Lunghezza o dimensioni
kg	Chilogrammo	Peso
n ₀	Velocità a vuoto	Velocità di rotazione, senza carico
.../min	Al minuto	Rotazioni al minuto
	Corrente continua	Tipo o caratteristica della corrente

ISTRUZIONI DI SICUREZZA IMPORTANTI

⚠ AVVERTENZA! Durante l'uso di apparecchi per il giardinaggio è necessario rispettare alcune elementari norme di sicurezza per ridurre il rischio di incendio, scossa elettrica e infortunio, tra cui le seguenti.

LEGGERE ATTENTAMENTE PRIMA DELL'USO

CONSERVARE PER RIFERIMENTO FUTURO

⚠ PERICOLO! Non usare in prossimità di linee elettriche. L'apparecchio non è progettato per fornire protezione dal rischio di scossa elettrica in caso di contatto con linee elettriche sospese. Consultare le normative locali per la distanza di sicurezza dalle linee elettriche sospese e assicurarsi che la posizione operativa sia sicura prima di usare l'apparecchio.

AVVERTENZE DI SICUREZZA SPECIFICHE PER POTATORI

- **Mantenere tutte le parti del corpo lontani dal potatore quando è in funzione. Prima di avviare il potatore, accertarsi che non sia a contatto con alcun oggetto.**
Un solo momento di disattenzione durante l'uso del potatore comporta il rischio di rimanere impigliati nella catena con il corpo o gli indumenti.
- **Evitare il contatto accidentale con i binari della barra guida o la catena** perché sono molto affilati. Indossare sempre guanti e pantaloni lunghi o sovrapantaloni durante la manipolazione del potatore, la catena o la barra guida.
- **Tenere sempre il potatore con la mano destra sull'impugnatura posteriore e la mano sinistra sull'impugnatura anteriore.** Usarla con una sola mano comporta il rischio di lesioni gravi all'operatore, ai suoi assistenti e/o altre persone presenti.
- **Tenere il potatore esclusivamente tramite le superfici di presa isolate, perché il potatore può entrare in contatto con cavi elettrici nascosti.** Se entra in contatto con un cavo sotto tensione, il potatore può trasmettere la corrente alle parti metalliche dell'utensile elettrico, con il rischio di scossa elettrica per l'operatore.
- **Indossare occhiali di sicurezza e protezioni per le orecchie. Si raccomanda l'uso di altri dispositivi di sicurezza per testa, mani, gambe e piedi.** Adeguate indumenti protettivi ridurranno il rischio di infortunio dovuto a detriti volanti o al contatto accidentale con la catena.
- **Non usare il potatore sopra un albero.** L'uso di un potatore mentre si è su un albero comporta il rischio di infortunio.

- **Mantenere sempre il contatto dei piedi con il terreno e utilizzare il potatore esclusivamente quando si è in piedi su una superficie salda, sicura e piana.** Superfici scivolose o instabili, ad esempio scale, comportano il rischio di perdita di equilibrio o di controllo del potatore.
- **Non usare mai il potatore se è danneggiato, regolato in modo improprio o assemblato solo parzialmente o scorrettamente.** Verificare che la catena della sega smetta di muoversi al rilascio dell'interruttore a grilletto.
- **Prima del taglio, ispezionare il pezzo da lavorare per verificare che sia privo di chiodi, cavi o altri oggetti estranei.**
- **Durante il taglio di un ramo in tensione, fare attenzione al rischio di rimbalzo.** Al rilascio della tensione nelle fibre del legno, il ramo torna bruscamente nella posizione originale, con il rischio di colpire l'operatore e/o causare la perdita di controllo del potatore.
- **Prestare particolare attenzione durante il taglio di rametti e cespugli.** I materiali sottili possono venire agganciati dalla catena ed essere lanciati contro l'operatore o causare la perdita di equilibrio.
- **Un taglio aggressivo o improprio o l'uso scorretto della sega del potatore può causare l'usura prematura della barra, della catena e/o del pignone, o la rottura della catena o della barra, con il rischio di contraccolpo, lancio della catena o espulsione di materiale.**
- **Non usare ma la barra guida come leva.** Una barra di guida piegata può causare l'usura prematura della barra, della catena e/o del pignone, o la rottura della catena o della barra, con il rischio di contraccolpo, lancio della catena o espulsione di materiale.
- **Trasportare il potatore con entrambe le mani sulle impugnature, con il motore spento. Durante il trasporto o prima di riporre il potatore, inserire sempre la copertura della barra.** La corretta manipolazione della sega del potatore riduce il rischio di contatto accidentale con la catena in movimento.
- **Non rimuovere il materiale tagliato e non tenere in mano il materiale da tagliare mentre le lame sono in movimento. Assicurarsi che l'interruttore sia in posizione di spegnimento durante la rimozione di materiale incastrato.** La catena della sega continua a ruotare anche dopo lo spegnimento del motore. Un solo attimo di disattenzione durante l'uso dell'apparecchio può provocare gravi infortuni.

- **Seguire le istruzioni relative alla lubrificazione, la tensione della catena e la sostituzione degli accessori.** Una catena tesa o lubrificata impropriamente può rompersi o aumentare il rischio di contraccolpo. Mantenere l'accessorio di taglio pulito e affilato per ottimizzare le prestazioni e ridurre il rischio di infortunio.
- **Tenere le impugnature asciutte, pulite e prive di olio o grasso.** Le impugnature unte o ingrassate sono scivolose e possono causare una perdita di controllo
- **Tagliare esclusivamente legno. Non usare il potatore per altri scopi. Ad esempio, non usare il potatore per tagliare materie plastiche, muratura o materiali edili non legnosi.** L'uso del potatore per operazioni diverse da quelle per cui è progettata può comportare situazioni di pericolo.
- **Evitare l'uso del potatore in condizioni climatiche avverse o se sussiste il rischio di fulmini.** Ciò riduce il rischio di essere colpiti da un fulmine.
- **Spegnere il motore e rimuovere il gruppo batteria prima di lasciare l'apparecchio incustodito.**
- **Conservare l'apparecchio in interni.** Quando non sono in uso, conservare gli apparecchi elettrici in interni, in un luogo asciutto e elevato o chiuso a chiave, senza la batteria e fuori dalla portata dei bambini.
- **Verificare l'assenza di componenti danneggiati.** Se la protezione parasassi o un altro componente ha subito danni, ispezionarlo con attenzione per verificare che funzioni correttamente prima di usare nuovamente l'apparecchio. Verificare che le parti mobili non siano disallineate o piegate, che il telaio e i componenti non siano danneggiati e che non siano presenti altre condizioni suscettibili di compromettere il funzionamento dell'apparecchio. Se un dispositivo di protezione o un componente è danneggiato, deve essere riparato o sostituito da un centro di assistenza autorizzato, tranne se altrimenti specificato in questo manuale.

AVVERTENZE AGGIUNTIVE

- **Non ricaricare il gruppo batteria sotto la pioggia o in luoghi umidi.**
- **Usare esclusivamente con i gruppi batteria e i caricabatteria elencati in fig. A.**
- **Il gruppo batteria deve essere rimosso dall'apparecchio prima che sia smaltito.**
- **La batteria deve essere smaltita in modo sicuro.**
- **Non gettare la batteria nel fuoco** perché le celle potrebbero esplodere. Contattare le autorità locali per eventuali istruzioni di smaltimento specifiche.

- **Non aprire o mutilare la batteria.** Gli elettroliti rilasciati sono corrosivi e possono danneggiare gli occhi o la pelle o essere tossici se ingeriti.

⚠ ATTENZIONE! L'elettrolita è un acido solforico diluito nocivo per gli occhi e la cute. È un conduttore elettrico ed è corrosivo.

- **Prestare attenzione durante la manipolazione delle batterie per evitare il contatto con materiali conduttivi come anelli, braccialetti e chiavi.** La batteria o il conduttore possono surriscaldarsi e causare ustioni.
- **Gli apparecchi a batteria non hanno bisogno di essere collegati a un impianto elettrico; pertanto sono sempre in condizioni operative.** Tenere a mente i possibili rischi anche quando l'apparecchio non è in funzione. Prestare attenzione durante le operazioni di manutenzione o riparazione.
- **Rimuovere o scollegare il gruppo batteria prima di riparare, pulire o rimuovere materiale dal potatore.**
- **Parti di ricambio** - Durante la riparazione, usare esclusivamente parti di ricambio EGO identiche. L'uso di altri accessori aumenta il rischio di infortunio.
- **Non pulire l'apparecchio con tubi per innaffiare; evitare le infiltrazioni d'acqua nel motore e nelle connessioni elettriche.**
- **In caso di situazioni non contemplate in questo manuale, agire con cautela e usare il buon senso. Contattare il centro di assistenza EGO per assistenza.**
- **Conservare queste istruzioni.** Consultarle frequentemente e usarle per istruire gli altri operatori dell'apparecchio. Se si presta questo apparecchio ad altre persone, allegare anche queste istruzioni per evitare l'uso errato dell'apparecchio e il rischio di infortunio.

CONSERVARE QUESTE ISTRUZIONI

NOTA: CONSULTARE IL MANUALE DI ISTRUZIONI DELL'UNITÀ MOTORE PER ULTERIORI AVVERTENZE DI SICUREZZA SPECIFICHE.

SPECIFICHE TECNICHE

Lunghezza barra guida	250 mm	
Partitura catena	9,5 mm	
Larghezza scanalatura	1,1 mm	
Modello catena	AC1000//AC1001	
Modello barra guida	AG1000/AG1001	
Capacità serbatoio dell'olio	220 ml	
Temperatura operativa	Da -15°C a 40°C	
Temperatura di conservazione	Da -20°C a 70°C	
Peso (con copertura della barra)	1,89 kg	
Livello di potenza sonora misurato L_{WA}	101,4 dB(A) K=2,36 dB(A)	
Livello di pressione sonora a livello dell'orecchio dell'operatore L_{PA}	87,0 dB(A) K=3 dB(A)	
Livello di potenza sonora garantito L_{WA} (conformemente a 2000/14/EC)	104 dB(A)	
Vibrazioni a_{rw}	Impugnatura anteriore ausiliaria	2,1 m/s ² K=1,5 m/s ²
	Impugnatura posteriore	2,5 m/s ² K=1,5 m/s ²

- I parametri sopra riportati sono stati collaudati e misurati in combinazione con la testa motore PH1400E.
- Il valore totale di vibrazioni indicato è stato misurato tramite il metodo di collaudo standard e può essere utilizzato per confrontare l'apparecchio con altri prodotti analoghi.
- Il valore totale di vibrazioni indicato può essere utilizzato anche per una valutazione preliminare dei livelli di esposizione.

ATTENZIONE! L'emissione di vibrazioni durante l'uso effettivo dell'apparecchio può variare rispetto al valore indicato in base a come viene utilizzato l'utensile. Per proteggersi, l'operatore deve indossare guanti e dispositivi di protezione per le orecchie in base alle reali condizioni d'uso.

CONTENUTO DELLA CONFEZIONE

NOME DEL COMPONENTE	QUANTITÀ
Accessorio potatore	1
Copertura della barra	1
Chiave doppia	1
Manuale di istruzioni	1

Barra guida e catena raccomandata per questo potatore

NOME DEL COMPONENTE	NUMERO MODELLO
Barra guida	AG1000/AG1001
Catena della sega	AC1000/AC1001

DESCRIZIONE

DESCRIZIONE DELL'ACCESSORIO POTATORE (Fig. A)

1. Cappuccio terminale
2. Impugnatura morbida
3. Asta del potatore
4. Chiave doppia
5. Porta-chiave
6. Vite dalla copertura
7. Copertura della catena-pignone
8. Asta telescopica (opzionale, VENDUTA SEPARATAMENTE)
9. Copertura della barra
10. Catena della motosega
11. Barra guida
12. Vite di tensione della catena
13. Tappo del serbatoio dell'olio
14. Serbatoio dell'olio
15. Spuntori di appoggio

ASSEMBLAGGIO

AVVERTENZA! In caso di componenti danneggiati o mancanti, non usare l'apparecchio finché i componenti non vengono sostituiti. L'uso dell'apparecchio con componenti danneggiati o mancanti comporta il rischio di lesioni gravi.

AVVERTENZA! Non tentare di modificare l'apparecchio o creare accessori non raccomandati per l'uso con questo potatore. Tali alterazioni o modifiche costituiscono un uso improprio e comportano condizioni pericolose e il rischio di lesioni gravi.

COLLEGARE L'ACCESSORIO POTATORE ALL'UNITÀ MOTORE

Questo accessorio potatore è progettato per l'uso con l'unità motore a batteria EGO LI-ION 56 volt PH1400E.

Consultare la sezione "INSTALLARE UN ACCESSORIO SULL'UNITÀ MOTORE" nel manuale di istruzioni dell'unità motore PH1400E.

COLLEGARE L'ASTA TELESCOPICA TRA L'UNITÀ MOTORE E L'ACCESSORIO POTATORE (opzionale)

L'asta telescopica estende la portata del taglio. Deve essere collegata tra l'unità motore e l'accessorio potatore.

Seguire la procedura alla sezione "COLLEGARE L'ACCESSORIO POTATORE ALL'UNITÀ MOTORE" per installare e fissare l'asta telescopica tra l'unità motore e l'accessorio potatore (Fig. C).

AVVERTENZA! Il mancato rispetto delle istruzioni di fissaggio dell'accessorio e della testa motore/asta telescopica comporta il rischio di lesioni gravi o morte.

AVVERTENZA! Non installare o regolare un accessorio quando l'unità motore è in funzione o con la batteria installata. In caso contrario, sussiste il rischio di lesioni gravi.

FUNZIONAMENTO

⚠ PERICOLO! Non tagliare in prossimità di linee elettriche, cavi elettrici o altre fonti di elettricità. Se la barra e la catena si inceppano in un cavo elettrico, **NON TOCCARE LA BARRA, LA CATENA O L'ASTA IN ALLUMINIO! POSSONO DIVENTARE ELETRIFICATE E MOLTO PERICOLOSE.** Continuare a tenere il potatore tramite l'impugnatura isolata posteriore o appoggiarlo lontano da sé in modo sicuro. Scollegare la fonte di alimentazione del cavo danneggiato prima di tentare di sbloccare la barra e la catena dal cavo. Il contatto con la barra, la catena, altri componenti conduttori elettrici del potatore, linee o cavi elettrificati comporta il rischio di morte per folgorazione o lesioni gravi.

⚠ AVVERTENZA! La familiarità con questo apparecchio non deve rendere l'operatore disattento. Anche un solo momento di disattenzione comporta il rischio di lesioni gravi.

⚠ AVVERTENZA! Indossare sempre occhiali di sicurezza con protezioni laterali. Il mancato rispetto di questa istruzione comporta il rischio di oggetti proiettati verso gli occhi dell'operatore e altre lesioni gravi.

Prima di ogni utilizzo, ispezionare l'intero apparecchio per verificare che nessun componente sia mancante, danneggiato o allentato, ad esempio viti, dadi, bulloni, tappi, ecc. Serrare saldamente tutti i dispositivi di fissaggio e le coperture e non usare l'apparecchio finché tutti componenti mancanti o danneggiati non vengono sostituiti.

⚠ AVVERTENZA! Per evitare lesioni gravi, rimuovere il gruppo batteria dall'apparecchio prima di pulirlo o ripararlo e prima di sostituire gli accessori o rimuovere del materiale dall'apparecchio.

DESTINAZIONE D'USO

Questo prodotto può essere usato per gli scopi elencati di seguito.

- Diramatura
- Potatura

ATTENZIONE! Usare l'apparecchio esclusivamente per gli scopi previsti. Altri utilizzi sono da considerarsi uso improprio.

RIEMPIRE IL SERBATOIO DELL'OLIO CON LUBRIFICANTE PER BARRA E CATENA

⚠ AVVERTENZA! Non fumare in prossimità dell'olio o del potatore e non avvicinare fonti di fuoco o fiamme. L'olio può fuoriuscire e causare un incendio.

ATTENZIONE! Il potatore è privo d'olio al momento dell'acquisto. È essenziale riempire il serbatoio con l'olio prima dell'uso. La durata di vita e l'efficienza di taglio della catena dipendono dalla lubrificazione. La catena viene automaticamente lubrificata con olio durante il funzionamento. Il livello dell'olio deve essere controllato ogni 20 minuti di utilizzo e rabboccato se necessario.

1. Rimuovere il gruppo batteria dall'unità.
2. Pulire il tappo del serbatoio dell'olio e l'area circostante per evitare che la sporcizia penetri all'interno del serbatoio.
3. Posizionare l'accessorio potatore in verticale e ruotare il tappo del serbatoio dell'olio in senso antiorario per rimuoverlo (Fig. D).
4. Versare con attenzione olio per barra e catena nel serbatoio fino a raggiungere il collo del serbatoio. Fare attenzione a evitare fuoriuscite di olio dall'apertura. Rimuovere eventuali eccedenze d'olio e chiudere il tappo.

ATTENZIONE!

- Non usare oli sporchi, usati o contaminati in altro modo per evitare danni alla barra o alla catena.

PREPARAZIONE AL TAGLIO (Fig. B)

Fare riferimento alla sezione "Istruzioni di sicurezza importanti" alle pagine precedenti di questo manuale per l'attrezzatura di sicurezza appropriata.

- Sollevare la punta della barra guida per controllare che la catena non sia allentata. La catena è tesa correttamente quando la catena è aderente alla parte inferiore della barra, ma è possibile ruotarla a mano senza piegarla. Se è necessario regolare la tensione, consultare il paragrafo "**SOSTITUIRE BARRA E CATENA**" della sezione "**MANUTENZIONE**" di questo manuale.
- Controllare la tensione della vite della copertura prima dell'uso. Se è allentata, serrarla saldamente ruotandola in senso orario.

- Verificare che i denti della catena siano affilati e che la catena sia lubrificata correttamente.
- Indossare guanti antiscivolo per la massima aderenza e protezione. Non posizionarsi sotto il ramo da tagliare. Accertarsi di assumere una posizione sicura e in equilibrio. Fare attenzione all'eventuale presenza di ostacoli come tronconi, radici e fossi per evitare il rischio di inciampare o cadere.
- Mantenere un'impugnatura salda sull'unità quando il motore è in funzione. Impugnare l'unità saldamente con entrambe le mani.
- Per un funzionamento efficiente e sicuro, indossare la tracolla sulla spalla. Regolare la tracolla in una posizione operativa comoda. Per installare la tracolla sull'unità motore, consultare la sezione "INSTALLAZIONE DELLA TRACOLLA" nel manuale di istruzioni dell'unità motore PH1400E.

⚠ AVVERTENZA! La tracolla funziona anche da meccanismo di rilascio rapido in situazioni di pericolo. In caso di emergenza, sfilarla immediatamente dalla spalla, indipendentemente dalla sua modalità di fissaggio.

AVVIO/ARRESTO DELL'APPARECCHIO

Consultare la sezione "AVVIO/ARRESTO DELL'UNITÀ MOTORE" nel manuale di istruzioni dell'unità motore PH1400E.

PROCEDURA DI TAGLIO GENERALE (Fig. E & F)

Seguire i passaggi riportati di seguito per evitare di danneggiare l'albero o la corteccia. Non usare un movimento a sega avanti-indietro.

1. Praticare un primo taglio poco profondo (1/4 del diametro del ramo) sulla parte inferiore del ramo, in prossimità del ramo principale o del tronco.
2. Praticare un secondo taglio sulla parte superiore del ramo, sfalsato verso l'esterno rispetto al primo ramo. Proseguire il taglio fino a separare il ramo dall'albero. Prepararsi a controbilanciare il peso dell'apparecchio quando il ramo cade.
3. Praticare il taglio finale in prossimità del tronco.

ATTENZIONE! Per il secondo taglio e quelli finali (nella parte superiore del ramo), tenere gli spuntoni di appoggio contro il ramo da tagliare (Fig. F) per mantenere il ramo stabile e facilitare il taglio. Non forzare il taglio per evitare di danneggiare la barra, la catena o il motore.

4. Rilasciare l'interruttore dell'unità motore al termine del taglio.

ATTENZIONE! Il mancato rispetto delle corrette procedure di taglio comporta il piegamento della barra e della catena, che potrebbero incepparsi o rimanere incastrati nel ramo. In tal caso:

1. Arrestare il motore e rimuovere il gruppo batteria.
2. Se il ramo può essere raggiunto da terra, sollevarlo sostenendo la sega per liberarla.
3. Se la sega rimane incastrata, contattare un professionista.

DIRAMATURA E POTATURA

Questo accessorio potatore è progettato per tagliare rami fino a 20 cm di diametro. Per i migliori risultati, rispettare le precauzioni riportate di seguito.

1. Pianificare il taglio con attenzione. Prevedere la direzione di caduta del ramo.
- ⚠ **AVVERTENZA!** I rami possono cadere in direzioni inaspettate. Non posizionarsi direttamente sotto il ramo da tagliare.
2. Per un taglio tipico, posizionare l'unità a un angolo minore di 60° (Fig. G). Maggiore è l'angolo dell'asta del potatore rispetto al terreno, più sarà difficile praticare il primo taglio (sulla parte inferiore della ramo).
3. Rimuovere i rami più lunghi in diversi passaggi.
4. Tagliare per primi i rami inferiori, affinché i rami superiori abbiano più spazio per cadere.
5. Lavorare lentamente, tenendo entrambe le mani sul potatore con una presa salda. Mantenere sempre una posizione salda e in equilibrio.
6. Non tagliare da una scala. È molto pericoloso. Questa operazione è riservata ai professionisti.
7. Durante la potatura di un albero, non tagliare a filo del ramo principale o del tronco prima di aver accorciato il ramo per ridurne il peso. Seguire le corrette procedure di taglio per evitare che la corteccia si strappi dal tronco o dal ramo principale.
8. Non usare il potatore per l'abbattimento o la riduzione in ceppi.
9. Per evitare il rischio di folgorazione, non usare il potatore entro 15 m da linee elettriche sospese e tenere le altre persone ad almeno 15 m di distanza (Fig. G).

MANUTENZIONE

AVVERTENZA! Prima di ispezionare, pulire o regolare l'unità, arrestare il motore, attendere che tutte le parti mobili si arrestino e rimuovere il gruppo batteria. Il mancato rispetto di questa avvertenza comporta il rischio di danni o lesioni gravi.

IT

AVVERTENZA! Per la riparazione dell'apparecchio, usare esclusivamente parti di ricambio identiche. L'uso di altri ricambi comporta situazioni pericolose o il rischio di danni all'apparecchio. Per garantire sicurezza e affidabilità, tutte le operazioni diverse da quelle elencate di seguito devono essere eseguite da un tecnico qualificato.

MANUTENZIONE GENERALE

Evitare l'uso di solventi durante la pulizia delle parti in plastica. La maggior parte dei materiali plastici può essere danneggiata da diversi tipi di solventi in commercio. Usare un panno pulito per rimuovere sporcizia, polvere, olio, grasso, ecc.

PULIZIA DELL'APPARECCHIO

- Dopo ogni utilizzo, rimuovere i detriti dalla batteria e da barra e catena con un pennello morbido. Pulire la superficie del potatore con un panno pulito inumidito con acqua saponata.
- Rimuovere la copertura della catena-pignone, quindi usare un pennello morbido per rimuovere i detriti da barra guida, catena, pignone e copertura della catena-pignone.
- Rimuovere sempre frammenti di legno, segatura e sporcizia dalla scanalatura della barra guida durante la sostituzione della catena del potatore.

ATTENZIONE! Non usare detergenti aggressivi sulle superfici esterne in plastica o sull'impugnatura perché possono essere danneggiate da alcuni oli aromatici, come pino e limone.

SOSTITUIRE BARRA E CATENA

AVVERTENZA! Non toccare o regolare la catena quando il motore è in funzione. La catena è molto affilata. Indossare sempre guanti protettivi durante le operazioni di manutenzione sulla catena.

ATTENZIONE! Per la sostituzione di barra guida e catena, usare sempre il gruppo barra e catena riportato alla sezione **"Barra guida e catena raccomandata per questo potatore"**.

Disassemblare il gruppo barra e catena

1. Rimuovere la batteria, attendere che il potatore si raffreddi e serrare il tappo del serbatoio dell'olio.
2. Posizionare l'accessorio potatore su un fianco, con la copertura della catena-pignone rivolta verso l'alto.
3. Indossare i guanti. Con la chiave doppia fornita, allentare la vite della copertura per rimuovere la vite e la copertura catena-pignone. Pulire la copertura catena-pignone con un panno asciutto e tenerla da parte per il riassetto (Fig. H).
4. Rimuovere barra guida e catena dalla superficie di montaggio. Rimuovere la catena usurata dalla barra.

ATTENZIONE! Se l'operazione di rimozione di barra guida e catena dalla superficie di montaggio risulta difficile, posizionare il potatore in verticale e, sostenendo la barra con una mano, allentare la vite di tensione della catena in senso antiorario con l'altra mano (Fig. I), quindi rimuovere la barra e la catena.

ATTENZIONE! Questo è il momento ideale per ispezionare il pignone e verificare che non sia danneggiato o usurato eccessivamente.

Assemblare il nuovo gruppo barra e catena

1. Disporre la nuova catena ad anello su una superficie piana, raddrizzando eventuali pieghe (Fig. K).
2. Posizionare le maglie di trascinamento nella scanalatura della barra guida. Posizionare la catena in modo tale che formi un anello alla fine della barra guida (Fig. K).

Descrizione delle parti in Fig. K:

K-1	Maglie di trascinamento
K-2	Scanalatura della barra guida

3. Tenere la catena in posizione sulla barra guida e posizionare l'anello intorno al pignone del potatore.

ATTENZIONE! Sulla catena sono incise delle piccole frecce. Un'altra freccia è presente sull'apparecchio (Fig. L). Durante l'avvolgimento della catena sul pignone, accertarsi che la direzione delle frecce sulla catena CORRISPONDA alla direzione della freccia sull'apparecchio. Se le frecce sono rivolte in direzione opposta, capovolgere il gruppo catena e barra guida (Fig. M).

Descrizione delle parti in Fig. L:

L-1	Pignone
L-2	Perno di regolazione della tensione
L-3	Protuberanze di allineamento
L-4	Vite di tensione della catena
L-5	Fessura della barra guida

4. Posizionare la barra guida sulla superficie di supporto facendo scorrere la fessura della barra guida sulle protuberanze di allineamento, accertandosi che il perno di regolazione della tensione sia inserito nel foro inferiore della coda della barra (Fig. L).

ATTENZIONE! Se l'operazione di inserimento del perno di regolazione della tensione nel foro risulta difficile, regolare correttamente la vite di tensione della catena finché il perno di regolazione della tensione non è posizionato esattamente nel foro.

5. Riposizionare la copertura della catena-pignone e la vite della copertura. Serrarla leggermente.
6. Per tendere la catena, ruotare la vite di tensione della catena in senso orario, finché la catena non aderisce alla barra guida con le maglie di trascinamento della scanalatura della barra, quindi sollevare la punta della barra guida per controllare che sia tesa. Rilasciare la punta della barra guida e ruotare la vite di tensione della catena ancora in senso orario. Ripetere questo processo finché la catena non è completamente tesa (Fig. N).
7. Tenere la punta della barra guida sollevata e serrare la vite della copertura della catena-pignone.

ATTENZIONE! Per estendere la durata di vita della barra di guida, invertirla di tanto in tanto.

ATTENZIONE! Se è troppo tesa, la catena non ruoterà. Allentare leggermente la vite della copertura della catena-pignone e ruotare la vite di tensione di 1/4 di giro in senso antiorario. Sollevare la punta della barra guida e serrare la vite della copertura della catena-pignone. Assicurarsi che la catena ruoti senza piegarsi.

REGOLARE LA TENSIONE DELLA CATENA

ATTENZIONE! La catena della sega deve essere tesa correttamente prima dell'uso.

1. Spegnerne il motore e rimuovere il gruppo batteria prima di regolare la tensione della catena.
2. Allentare a mano la vite della copertura.
3. Ruotare la vite di tensione della catena in senso orario per tendere la catena. Per ulteriori

informazioni, consultare la sezione “**SOSTITUIRE BARRA E CATENA**” in questo manuale.

- Una catena fredda è tesa correttamente quando la catena è aderente alla parte inferiore della barra, ma è possibile ruotarla a mano senza piegarla. È necessario regolare nuovamente la tensione della catena quando la parte superiore delle maglie di trascinamento non rimane nella scanalatura della barra (Fig. O).
- Durante il normale funzionamento del potatore, la temperatura della catena aumenta. Le maglie di trascinamento di una catena calda tesa correttamente pendono di circa 1,3 mm dalla scanalatura della barra guida (Fig. P).

ATTENZIONE! Le catene nuove tendono ad allungarsi; controllare la tensione della catena frequentemente.

ATTENZIONE! Una catena che viene tesa mentre è calda può diventare troppo stretta quando si raffredda. Controllare la tensione a freddo prima del successivo utilizzo.

LUBRIFICAZIONE DEGLI INGRANAGGI DI TRASMISSIONE

Gli ingranaggi di trasmissione nella scatola degli ingranaggi devono essere lubrificati periodicamente con del grasso per ingranaggi. Controllare il livello del grasso della scatola degli ingranaggi ogni 50 ore di utilizzo rimuovendo la vite sigillante sul lato della scatola.

Se ai lati dell'ingranaggio non è visibile del grasso, seguire i passaggi riportati di seguito per riempirlo di grasso fino ai 3/4 della sua capacità.

Non riempire completamente gli ingranaggi di trasmissione.

1. Posizionare l'accessorio potatore su un fianco, con la vite sigillante rivolta verso l'alto (Fig. Q).
2. Usare la chiave doppia fornita per allentare e rimuovere la vite sigillante.
3. Usare una siringa per grasso (non inclusa) per iniettare del grasso nel foro della vite; non superare i 3/4 della capacità.
4. Serrare la vite sigillante dopo il riempimento.

LUBRIFICAZIONE DEL ROCCHETTO DELLA BARRA GUIDA

La barra guida è dotata di un rocchetto sulla punta. deve essere lubrificato settimanalmente inserendo dell'olio per catena con una siringa per grasso (non inclusa) nel foro di lubrificazione, per estendere la durata di vita della barra guida (Fig. R). Capovolgere la barra guida e controllare che i fori di lubrificazione e la scanalatura della barra siano privi di impurità.

Descrizione delle parti in Fig. R:

R-1	Foro di lubrificazione
R-2	Rocchetto nella punta della barra guida

TRASPORTO E CONSERVAZIONE

1. Non riporre o trasportare l'accessorio potatore quando è in funzione. Rimuovere sempre il gruppo batteria prima di riporlo o trasportarlo.
2. Installare sempre la copertura della barra guida su barra e catena prima di riporre o trasportare l'accessorio potatore. Prestare attenzione per evitare i denti affilati della catena.
3. Pulire accuratamente il potatore prima di riporlo. Riporre il potatore in interni, in un luogo asciutto, al chiuso e/o inaccessibile ai bambini. Tenerlo al riparo da agenti corrosivi, ad esempio sostanze chimiche per il giardinaggio e sale per disgelo.
4. Se l'accessorio potatore viene rimosso dall'unità motore e riposto separatamente, inserire il cappuccio terminale sull'asta dell'accessorio per evitare che la sporcizia penetri nel raccordo.

Protezione dell'ambiente



Non smaltire gli apparecchi elettrici, caricabatteria e batterie/batterie ricaricabili insieme ai rifiuti indifferenziati!

Conformemente alle direttive europee 2012/19/EU e 2006/66/CE, i rifiuti di apparecchiature elettriche ed elettroniche, pile e accumulatori devono essere raccolti separatamente e smaltiti nel rispetto dell'ambiente.

Se gli apparecchi elettrici vengono smaltiti nelle discariche, le sostanze pericolose possono infiltrarsi nelle falde acquifere e contaminare la catena alimentare, con effetti dannosi sulla salute e il benessere.

IT

RISOLUZIONE DEI PROBLEMI

PROBLEMA	CAUSA	SOLUZIONE
Il motore non funziona.	<ul style="list-style-type: none"> ■ Il gruppo batteria non è installato sul potatore. ■ Il contatto elettrico tra la motosega e la batteria è mancante. ■ Il gruppo batteria è scarico. ■ Il pulsante si sbloccaggio non è stato premuto prima di premere l'interruttore a grilletto. ■ Il gruppo batteria o l'unità motore sono troppo caldi. ■ La motosega è incastrata nel legno. ■ Detriti nella scanalatura della barra. ■ Detriti nella copertura della catena-pignone. 	<ul style="list-style-type: none"> ■ Installare il gruppo batteria sul potatore. ■ Rimuovere la batteria, ispezionare i contatti e reinstallare il gruppo batteria. ■ Ricaricare il gruppo batteria. ■ Per avviare il potatore, tenere premuta la leva di sbloccaggio contemporaneamente all'interruttore a grilletto. ■ Attendere che la temperatura del gruppo batteria o dell'unità motore scenda al di sotto di 67°C. ■ Rilasciare l'interruttore a grilletto; rimuovere catena e barra guida dal legno, quindi riavviare il potatore. ■ Premere il potatore contro il legno e muoverlo avanti e indietro per rimuovere i detriti. ■ Rimuovere il gruppo batteria, quindi rimuovere la copertura della catena-pignone e pulire i detriti.
Il motore funziona ma la catena non ruota.	<ul style="list-style-type: none"> ■ La catena non ingrana il pignone. 	<ul style="list-style-type: none"> ■ Rimuovere il gruppo batteria e reinstallare la catena, accertandosi che le maglie di trascinamento sulla catena siano posizionate completamente sul pignone.
Il potatore non taglia correttamente.	<ul style="list-style-type: none"> ■ Tensione della catena insufficiente. ■ Catena smussata. ■ Catena installata in senso inverso. ■ Catena usurata. ■ Catena secca o eccessivamente allungata. ■ La catena non è nella scanalatura della barra. 	<ul style="list-style-type: none"> ■ Rimuovere il gruppo batteria e regolare la tensione della catena, come descritto alla sezione "REGOLARE LA TENSIONE DELLA CATENA". ■ Affilare i denti della catena, affidando l'operazione a un tecnico qualificato. ■ Rimuovere il gruppo batteria e reinstallare la catena, come descritto alla sezione "SOSTITUIRE BARRA E CATENA". ■ Rimuovere il gruppo batteria e sostituire la catena, come descritto alla sezione "SOSTITUIRE BARRA E CATENA". ■ Controllare il livello dell'olio. Riempire il serbatoio dell'olio, se necessario. ■ Rimuovere il gruppo batteria e reinstallare la catena, come descritto alla sezione "SOSTITUIRE BARRA E CATENA".

PROBLEMA	CAUSA	SOLUZIONE
Barra e catena diventano calde ed emettono fumo.	<ul style="list-style-type: none">■ La catena è eccessivamente tesa.■ Il serbatoio dell'olio è vuoto.■ Detriti nella scanalatura della barra guida.	<ul style="list-style-type: none">■ Rimuovere il gruppo batteria e regolare la tensione della catena, come descritto alla sezione "REGOLARE LA TENSIONE DELLA CATENA".■ Aggiungere il lubrificante per barra e catena.■ Eliminare i detriti nella scanalatura.

IT

GARANZIA

CONDIZIONI DELLA GARANZIA EGO

Visitare il sito web egopowerplus.com per consultare le condizioni complete della garanzia EGO.

KEES VAN DER SPEK
TUIN EN PARKMACHINES ★ TER AAR

LEES ALLE INSTRUCTIES!



LEES DE GEBRUIKERSHANDLEIDING

⚠ Restriscio! Personen met elektronische apparaten, zoals pacemakers, moeten eerst hun art(sen) raadplegen voordat ze dit product mogen gebruiken. De werking van een elektrisch apparaat in de nabijheid van een pacemaker kan een storing of defect aan de pacemaker veroorzaken.

⚠ WAARSCHUWING: Om een continue veiligheid en betrouwbaarheid te waarborgen, dienen alle reparaties en vervangingen van onderdelen uitgevoerd te worden door een vakbekwame reparateur.

VEILIGHEIDSSYMBOLEN

Het doel van de veiligheidssymbolen is om u te wijzen op mogelijke gevaren. Besteed daarom voldoende aandacht hieraan en begrijp de veiligheidssymbolen en bijbehorende uitleg. De symbolowaarschuwingen op zich elimineren geen enkel gevaar. De gegeven instructies en waarschuwingen gelden niet als vervanging voor gepaste voorzorgsmaatregelen tegen ongevallen.

⚠ WAARSCHUWING: Lees en begrijp alle veiligheidsinstructies die in deze gebruikershandleiding zijn vermeld, waaronder alle veiligheidssymbolen zoals **“GEVAAR”**, **“WAARSCHUWING”**, en **“OPGELET”** voordat u dit apparaat in gebruik neemt. Het negeren van onderstaande instructies kan leiden tot elektrische schokken, brand en/of ernstig persoonlijk letsel.

BETEKENIS VAN DE SYMBOLEN

WAARSCHUWINGSSYMBOL: Geeft GEVAAR, WAARSCHUWING of OPGELET aan. Kan worden gebruikt in combinatie met andere symbolen of pictogrammen.



⚠ WAARSCHUWING: De werking van het apparaat kan leiden tot het rondslingeren van (vreemde) objecten die in uw ogen kunnen terechtkomen. Dit kan leiden tot ernstig oogletsel. Wanneer u elektrische apparaten gebruikt, zorg er dan voor dat u altijd een veiligheidsbril (met zijkusschermen) of een gelaatsscherm draagt. We bevelen aan om een gelaatsscherm over uw bril of standaard veiligheidsbril met zijkusschermen te gebruiken.

VEILIGHEIDSVORSCHRIFTEN

Deze pagina toont en beschrijft alle veiligheidssymbolen die zich op dit product kunnen bevinden. Lees, begrijp en volg alle instructies op de machine voordat u deze in elkaar zet en gebruikt.

	Veiligheids-waarschuwing	Geefn een risico op persoonlijk letsel aan.
	Lees de gebruikers-handleiding zorgvuldig door	De gebruiker dient de gebruiksaanwijzing voor het gebruik van dit product te lezen en te begrijpen om risico op letsel te beperken.
	Draag oogbe-scherming	Draag altijd een veiligheidsbril met zijkusschermen en een gelaatsscherm als u dit product gebruikt.
	Draag oorbescherming	Het geluid van de zaag met paal kan uw gehoor beschadigen. Draag altijd gehoorbescherming (oordopjes of geluiddempers) om uw gehoor te beschermen.
	Draag hoofdbe-scherming	Draag een goedgekeurde veiligheidshelm om uw hoofd te beschermen.
	Draag beschermende handschoenen	Bescherm uw handen met handschoenen bij de omgang met zaag en zaagketting. Robuuste, niet glijdende handschoenen verbeteren uw grip en beschermen uw handen.
	Draag veiligheids-schoenen	Draag slipvrije veiligheidsschoenen als u dit apparaat gebruikt.

NL

	Houd voldoende afstand tot elektrische stroomkabels	Om elektrocutie te voorkomen, mag u niet binnen een straal van 15m van bovenaardse elektriciteitskabels werken. Contact met of het gebruik naast elektriciteitskabels kan ernstig letsel of een elektrische schok met de dood tot gevolg hebben.
	Niet aan regen blootstellen	Gebruik het apparaat niet in de regen en laat het tevens niet buiten achter als het regent.
	CE	Dit product is in overeenstemming met de EG-richtlijnen.
	WEEE	Gooi elektrisch afval niet via het huishoudelijk afval weg. Breng het naar een geautoriseerd recyclingbedrijf.
	Geluidniveau	Gewaarborgd geluidsvermogensniveau. Geluidsemisatie voor de omgeving in overeenstemming met de richtlijnen van de Europese Unie.
V	Volt	Spanning
mm	Millimeter	Langte of afmeting
cm	Centimeter	Langte of afmeting
kg	Kilogram	Gewicht
n_0	Snelheid zonder belasting	Draaisnelheid, zonder belasting
... /min	Per minuut	Toeren per minuut
	Gelijkstroom	Stroomtype of -karakteristiek

BELANGRIJKE VEILIGHEIDSLINSTRUCTIES

⚠ WAARSCHUWING! Tijdens het gebruik van elektrisch tuingereedschap, moeten de volgende standaard veiligheidsmaatregelen worden genomen om het risico op brand, elektrische schokken en persoonlijk letsel te vermijden:

LEES GRONDIG VOOR GEBRUIK

BEWAAR VOOR LATERE RAADPLEGING

⚠ GEVAAR! Niet naast elektrische stroomkabels gebruiken. De eenheid is niet ontworpen om bescherming te bieden tegen een elektrische schok voor het geval dat u in contact komt met bovenaardse elektriciteitskabels. Raadpleeg de lokale wetgeving voor een veilige afstand van bovenaardse elektriciteitskabels om ervoor te zorgen dat uw gebruikspositie veilig alvorens het apparaat in gebruik te nemen.

ZAAG MET PAAL VEILIGHEIDSLINSTRUCTIES

- **Houd alle lichaamsdelen uit de buurt van de zaagketting wanneer de zaag met paal wordt gebruikt. Voordat u de zaag met paal start, dient u te controleren dat de zaagketting niets aanraakt.** Een moment van onoplettendheid bij het gebruik van de zaag met paal kan verstrengeling van uw kleding of lichaam met de ketting veroorzaken.
- **Vorkom onbedoeld contact met de stationaire zaagketting of zaagblad.** Deze kunnen zeer scherp zijn. Draag altijd handschoenen en een lange broek of chaps tijdens het hanteren met de zaag met paal, zaagketting, of het zaagblad.
- **Houd de zaag met paal altijd met één hand op het achterste handvat en uw andere hand op het voorste handvat vast.** Ernstig letsel van de bediener, helpers en/of omstanders kunnen het gevolg zijn van eenhandige bediening.
- **Houd het elektrisch gereedschap alleen bij de geïsoleerde handgrepen vast, het zaagketting kan in aanraking komen met verborgen bedrading.** Zaagkettingen die met een draad onder stroom in aanraking komen kunnen de blootgestelde metalen onderdelen van het handgereedschap onder stroom plaatsen en de gebruiker een elektrische schok geven.
- **Draag een veiligheidsbril en gehoorbescherming. Verdere beschermende uitrusting voor hoofd, handen, benen en voeten wordt aanbevolen.** Geschikte beschermende kleding vermindert het risico op persoonlijk letsel door vliegend vuil of per ongeluk contact met de zaagketting.
- **Gebruik de zaag met paal niet in een boom.** Het gebruik van een zaag met paal terwijl men in een boom zit kan tot persoonlijk letsel leiden.

- **Zorg altijd voor een stabiele stand terwijl u de zaag met paal gebruikt. Sta altijd op een stevige, veilige en vlakke ondergrond.** Gladde of instabiele oppervlakken zoals ladders kan een verlies van evenwicht of de controle van de zaag met paal veroorzaken.
- **Gebruik nooit een beschadigde of niet correct aangepaste of niet compleet of veilig gemonteerde zaag met paal.** Zorg ervoor dat de zaagketting stopt als de drukschakelaar wordt losgelaten.
- **Inspecteer het werkstuk op spijkers, draden of vreemde voorwerpen voordat u begint met zagen.**
- **Terwijl u in een voorwerp dat onder spanning staat zaagt, moet u met een terugslag rekenen.** Als de spanning in de houtvezels verdwijnt kan het onder spanning staande voorwerp de bediener raken en/of de zaag met paal oncontroleerbaar maken.
- **Wees uiterst voorzichtig bij het zagen van borstels en jonge boompjes.** Het dunne materiaal kan door de zaagketting worden vastgegrepen en in uw richting worden geslingerd of u uit balans trekken.
- **Agressief zagen of misbruik van de zaag met paal kan voortijdig slijtage van het zaagblad, de ketting en/of kettingwiel veroorzaken, maar ook een gebroken zwaard of blad, het veroorzaken van een terugslag of het uitwerpen van materiaal.**
- **Gebruik het zaagblad nooit als hefboom.** Een gebogen zaagblad kan voortijdig slijtage van het zaagblad, de ketting en/of kettingwiel veroorzaken, maar ook een gebroken zwaard of blad, het veroorzaken van een terugslag of het uitwerpen van materiaal.
- **Draag de zaag met paal met beide handen aan de handgrepen, met de zaag met paal uitgeschakeld. Tijdens het transport of de opslag van de zaag met paal dient u altijd de zaagkettinhoes te gebruiken.** Een correcte omgang met de zaag met paal vermindert het risico op per ongeluk contact met de bewegende zaagketting.
- **Verwijder geen snoeimateriaal of houd het te snoeien materiaal niet vast wanneer de zaagbladen in beweging zijn. Zorg dat het apparaat is uitgeschakeld wanneer u vastgelopen materiaal verwijdert.** De zaagketting beweegt nog even nadat het apparaat is uitgeschakeld. Een moment van onoplettendheid tijdens het gebruik van de snoeier met paal kan leiden tot ernstig persoonlijk letsel.
- **Volg de instructies over smering, spanning van de ketting en het vervangen van accessoires.** Incorrect gespannen of gesmeerde kettingen kunnen stuk gaan of het risico op een terugslag verhogen. Houd de snijrand scherp en schoon voor de beste resultaten en om het risico op letsel te minimaliseren.
- **Houd de handvatten droog, schoon en vrij van olie en smeervet.** Vettige, olieachtige handvatten zijn glad waardoor u de controle kunt verliezen.
- **Zaag alleen hout. Gebruik de zaag met paal alleen voor het beoogde doeleinde. Bijvoorbeeld: Gebruik de zaag met paal niet voor het zagen van kunststof, metselwerk of niet-houten bouwmaterialen.** Het gebruik van de zaag met paal voor andere dan de voorziene toepassingen kan tot gevaarlijke situaties leiden.
- **Gebruik de zaag met paal niet onder slechte weersomstandigheden, vooral niet als er sprake is op kans op bliksem.** Hierdoor neemt het risico te worden getroffen door bliksem, af.
- **Stop de motor en verwijder het accupack als u het gereedschap achter laat.**
- **Bewaar uitgeschakelde apparaten binnenshuis.** Berg de apparaten op in een droge, hoge of vergrendelde ruimte met het accupack verwijderd, en buiten het bereik van kinderen wanneer niet in gebruik.
- **Controleer beschadigde onderdelen.** Voordat u het beschadigde product, een scherm of een ander beschadigd onderdeel verder gebruikt, dient u deze grondig te controleren om na te gaan of het gereedschap juist zal werken en zijn bedoelde functie zal uitvoeren. Controleer op de uitlijning van de bewegende onderdelen, de verbinding van de bewegende onderdelen, breuk van onderdelen of andere condities die de werking kunnen beïnvloeden. Laat een beschadigd scherm of ander onderdeel op een juiste wijze repareren of vervangen door een bevoegd servicecentrum tenzij anders aangegeven in deze gebruiksaanwijzing.

AANVULLENDE WAARSCHUWINGEN

- **Laad het accupack niet op als het regent of in een natte omgeving.**
- **Gebruik alleen met in afb. A vermelde accupacks en opladers.**
- **Haal het accupack uit het apparaat alvorens het apparaat af te danken.**
- **Gooi het accupack op een veilige manier weg.**
- **Gooi het accupack niet in vuur.** De cellen kunnen ontploffen. Raadpleeg de lokale wetgeving voor eventuele speciale verwijderingsvoorschriften.
- **Open of beschadig de batterij niet.** Vrijgekomen elektrolyt is corrosief en kan schade aan de ogen en huid veroorzaken. Het kan giftig zijn wanneer het wordt ingeslikt.

⚠ OPGELET! Het elektrolyt is een verdund zwavelzuur dat schadelijk is voor huid en ogen. Het is elektrisch geleidend en corrosief.

- **Wees voorzichtig wanneer u accupacks gebruikt. Sluit het accupack nooit kort met geleidende materialen zoals ringen, armbanden of sleutels.** Het accupack of de geleider kan oververhitten en brandwonden veroorzaken.
- **Accugereedschap hoeft niet aan een stopcontact worden aangesloten en kan dus altijd onmiddellijk gebruikt worden.** Let voor mogelijke gevaren, zelfs wanneer het gereedschap niet in werking is. Let op wanneer u onderhoud op het gereedschap uitvoert.
- **Verwijder de accu voor onderhoud, reiniging of verwijdering van vastzittend materiaal uit het gereedschap.**
- **Reserveonderdelen** - Bij reparatie mag u uitsluitend identieke EGO vervangende onderdelen gebruiken. Het gebruik van andere accessoires of opzetstukken kunnen het risico op letsel verhogen.
- **Reinig het gereedschap niet met een slang. Zorg dat de motor of elektrische componenten niet met water in aanraking komen.**
- **Als er zich situaties voordoen die niet in deze handleiding zijn behandeld, gebruik uw gezond verstand. Neem contact op met het EGO servicecentrum voor bijstand.**
- **Bewaar deze handleiding.** Raadpleeg de gebruikershandleiding indien nodig en gebruik deze om andere personen die dit apparaat zullen gebruiken te onderrichten. Al u dit gereedschap aan iemand anders geeft, doe dan tevens deze gebruiksaanwijzing erbij om verkeerd gebruik en mogelijk letsel te voorkomen.

Bewaar deze gebruiksaanwijzing

OPMERKING: KIJK IN DE GEBRUIKSAANWIJZING VAN DE MOTORKOP VOOR AANVULLENDE SPECIFIEKE VEILIGHEIDINSTRUCTIES.

SPECIFICATIES

Lengte zaagblad	250 mm	
Kettingsteek	9,5 mm	
Kettingpeilmeter	1,1 mm	
Zaag kettingtype	AC1000/ AC1001	
Zaagblad type	AG1000/ AG1001	
Kettingolie tankcapaciteit	220 ml	
Bedrijfstemperatuur	-15°C-40°C	
Opslagtemperatuur	-20°C-70°C	
Gewicht (met kettingbescherming)	1,89 kg	
Gemeten geluidsvermogensniveau L_{WA}	101,4 dB(A) K=2,36 dB(A)	
Geluidsdruk niveau aan het oor van de bediener L_{PA}	87,0 dB(A) K=3 dB(A)	
Gewaarborgd geluidsvermogensniveau L_{WA} (volgens 2000/14/EG)	104 dB(A)	
Vibratie a_{h1}	Voorste handvat	2,1 m/s ² K=1,5 m/s ²
	Achterste handvat	2,5 m/s ² K=1,5 m/s ²

- De bovengenoemde parameters werden getest en gemeten met de motorkop PH1400E.
- De opgegeven totale vibratiewaarde is gemeten volgens de standaard testmethode en kan worden gebruikt om het apparaat met een ander apparaat te vergelijken;
- De opgegeven totale vibratiewaarde kan tevens worden gebruikt in een voorafgaande beoordeling op blootstelling.

MEDEDELING: De vibratie-afgifte tijdens het werkelijk gebruik van het elektrisch gereedschap kan verschillen van de opgegeven totale waarde; Om de bediener te beschermen dient de gebruiker tijdens het gebruik handschoenen en gehoorbescherming te dragen.

INHOUD VAN DE VERPAKKING

OMSCHRIJVING VAN DE ONDERDELEN	AANTAL
Zaag met paal-toebehør	1
Kettingbescherming	1
Sleutel met dubbele kop	1
Gebruikershandleiding	1

Aanbevolen blad en ketting voor deze zaag met paal

OMSCHRIJVING VAN DE ONDERDELEN	MODELNUMMER
Zaagblad	AG1000/AG1001
Zaagketting	AC1000/AC1001

BESCHRIJVING

KEN UW ZAAG MET PAAL TOEBEHØR (afb. A)

1. Einddop
2. Zachte hoebekleding
3. Zaag met paal-schacht
4. Sleutel met dubbele kop
5. Sleutelhouder
6. Schroef van de afdekking
7. Afdekking van het ketting-tandwiel
8. Verlengpaal (optioneel, WORDT APART VERKOCHT)
9. Kettingbescherming
10. Zaagketting
11. Zaagblad
12. Kettingspanner schroef
13. Olietank dop
14. Olietank
15. Zaagspikes

MONTAGE

⚠ WAARSCHUWING: Als er onderdelen beschadigd zijn of ontbreken, gebruik dit product niet totdat alle onderdelen vervangen of aanwezig zijn. Dit product gebruiken met beschadigde of ontbrekende onderdelen kan ernstig persoonlijk letsel veroorzaken.

⚠ WAARSCHUWING: Probeer niet om dit product aan te passen of accessoires te maken die niet voor gebruik met deze zaag met paal zijn aanbevolen. Een dergelijke aanpassing of wijziging is misbruik en kan leiden tot gevaar en een ernstig persoonlijk letsel.

AANSLUITEN VAN HET ZAAG MET PAAL TOEBEHØR AAN DE MOTORKOP

Het zaag met paal toebehør is ontworpen voor het gebruik met de EGO 56V LITHIUM-ION accu motorkop PH1400E.

Zie hoofdstuk “**INSTALLEREN VAN TOEBEHØR AAN DE MOTORKOP**” in de gebruiksaanwijzing van de motorkop PH1400E.

DE VERLENGPAAL AANSLUITEN TUSSEN DE MOTORKOP EN HET ZAAG MET PAAL TOEBEHØR (optioneel)

De verlengpaal verlengt de zaagafstand. Hij dient te worden aangesloten tussen de motorkop en het zaag met paal toebehør.

Volg het proces beschreven in het hoofdstuk “**AANSLUITEN VAN HET ZAAG MET PAAL TOEBEHØR AAN DE MOTORKOP**” om de verlengpaal aan te sluiten en te zekeren tussen het zaag met paal toebehør en de motorkop (afb. C).

⚠ WAARSCHUWING: Het niet zekeren van het toebehør en de motorkop/verlengpaal zoals hierboven beschreven kan ernstig letsel of de dood tot gevolg hebben.

⚠ WAARSCHUWING: Bevestig of pas het toebehør nooit aan terwijl de motorkop loopt of de accu is geïnstalleerd. Het niet stoppen van de draaiende motor of het niet verwijderen van de accu kan ernstig persoonlijk letsel veroorzaken.

BEDIENING

⚠ GEVAAR: Snijd nooit in de buurt van stroomkabels, elektriciteitskabels of andere elektrische bronnen. Als het zaagblad en ketting in een elektrische kabel blijft haken, **MAG U HET ZAAGBLAD, DE KETTING OF DE ALUMINIUM PAAL NIET AANRAKEN! DEZE KUNNEN ONDER STROOM STAAN EN GEVAAR OPLEVEREN.** Blijf de zaag met paal bij het geïsoleerd achterste handvat vasthouden of leg het neer en uit uw buurt op een veilige manier. Ontkoppel de stroomtoevoer naar de beschadigde leiding of kabel voordat u probeert om het zaagblad en ketting van de leiding of kabel los te maken. Contact met het zaagblad, de ketting, andere geleidende onderdelen van de zaag met paal of onder stroom staande elektriciteitskabels kunnen elektrocutie met de dood of ernstig letsel tot gevolg hebben.

⚠ WAARSCHUWING: Vertrouwdheid kan leiden tot onvoorzichtigheid. Opgelet, één seconde van onvoorzichtigheid kan ernstig letsel teweegbrengen.

⚠ WAARSCHUWING: Draag altijd een veiligheidsbril met zieschermen. Het niet dragen van deze beschermingsuitrusting kan ertoe leiden dat voorwerpen in uw ogen terechtkomen of kan een ander ernstig letsel veroorzaken.

Voor elk gebruik, controleer het volledig product op beschadigde, ontbrekende of losse onderdelen zoals schroeven, moeren, bouten, etc. Maak alle bevestigingen en doppen stevig vast en gebruik dit product pas opnieuw eenmaal alle ontbrekende of beschadigde onderdelen zijn geplaatst.

⚠ WAARSCHUWING: Om ernstig persoonlijk letsel te voorkomen, haal het accupack uit het gereedschap voor onderhoud, reiniging, het wijzigen van accessoires of het verwijderen van materiaal.

APPLICATIES

U kunt dit product gebruiken voor onderstaand vermeld doeleinde:

- Vellen
- Snoeien

OPMERKING: Het gereedschap mag alleen voor het voorheen genoemde doeleinde worden gebruikt. Ieder ander gebruik is in dit geval misbruik.

OLIETANK BIJVULLEN MET SMEERMIDDEL VOOR HET ZAAGBLAD EN DE KETTING

⚠ WAARSCHUWING: Niet roken en geen vuur of vlammen in de buurt van de olie of de zaag met paal brengen. Olie kan lekken en brand veroorzaken.

OPMERKING: De zaag met paal is niet gevuld met olie op het moment van aankoop. Het is van essentieel belang dat de tank voor gebruik met kettingolie wordt gevuld. De levensduur en de zaagcapaciteit zijn afhankelijk van de optimale smering. De ketting wordt automatisch gesmeerd met kettingolie tijdens het gebruik. Het olieniveau dient na iedere 20 minuten gebruik gecontroleerd te worden en indien nodig bijgevoerd worden.

1. Verwijder het accupack van de motorkop.
2. Reinig de dop van de olietank rondom om ervoor te zorgen dat er geen vuil in de olietank valt.
3. Plaats het zaag met paal toebehoor rechtop en draai de dop van de olietank linksom eraf (afb. D).
4. Giet voorzichtig het zaagblad en kettingolie in de tank totdat deze tot aan de rand vol is. Let op dat u geen olie morst. Veeg al de overtollige olie af en sluit de olietank met de dop.

OPMERKING:

- Gebruik geen verontreinigde, gebruikte of anderszins vervuilde olie. Hierdoor kan schade aan het zaagblad of de ketting optreden.

VOORBEREIDING VOOR HET SNIJDEN (afb. B)

Bekijk nogmaals de "Belangrijke veiligheidsinstructies" eerder in deze gebruikershandleiding voor een correcte veilige omgang met het gereedschap.

- Til de punt van het zaagblad op en controleer of de ketting doorhangt. De ketting staat goed onder spanning als er geen sprake is van doorhangen aan de onderkant van het zaagblad en als de ketting strak zit, maar zonder problemen met de hand gedraaid kan worden. Als de spanning moet worden aangepast, kunt u in hoofdstuk "**VERVANGEN VAN HET BLAD EN DE KETTING**" onder het kopje **ONDERHOUD** van deze gebruiksaanwijzing de instructies hiervoor vinden.
- Controleer voor het gebruik de spanning van de schroef van de afdekking. Als deze los is, dient u hem goed vast te draaien door hem met de klok mee te draaien.
- Controleer de scherpte van de zaagtanden van de kettingzaag en zorg ervoor dat de zaag goed gesmeerd is.

- Draag anti-slip handschoenen voor een maximale grip en bescherming. Ga nooit direct onder de tak staan die u wilt zagen. Neem een stevige en evenwichtige houding aan. Let op obstakels zoals boomstronken, wortels en sloten, waardoor u kunt struikelen.
- Behoud een goede grip op het apparaat als de motor loopt. Houd het apparaat stevig vast met beide handen.
- Voor een veiliger en beter gebruik draagt u de schouderriem over uw schouder. Pas de schouderriem aan zodat u een comfortabele werkpositie bereikt. Volg de instructies in de alinea “**MONTEREN VAN DE SCHOUDERRIEM**” in de gebruiksaanwijzing van de PH1400E voor het bevestigen van de schouderriem aan de basis machine.

⚠ WAARSCHUWING: De schouderriem heeft ook een snelontspanningsmechanisme voor gevaarlijke situaties. Als er sprake is van een noodgeval, haalt u hem direct van de schouder, ongeacht hoe de riem zit.

HET GEREEDSCHAP STARTEN/STOPPEN

Zie hoofdstuk “**STARTEN/STOPPEN VAN DE MOTORKOP**” in de gebruiksaanwijzing van de motorkop PH1400E.

STANDAARD ZAAGPROCEDURE (afb. E & F)

Volg de onderstaande stappen om schade aan de boom of de bast te voorkomen. Gebruik geen heen- en weer zaagbeweging.

1. Maak een eerste ondiepe snede (1/4 van de diameter van de tak) aan de onderkant van de tak dichtbij de hoofdtak of stam.
2. Maak een tweede snede aan bovenkant van de tak aan de buitenkant van de eerste snede. Zet de zaagsnede van de tak door totdat de tak loslaat van de boom. Wees bereid om het gewicht van het gereedschap op te vangen als de tak valt.
3. Maak een laatste snede dicht bij de stam.

OPMERKING: Voor de tweede en laatste sneden (van de bovenkant van de tak), houdt u de afkortspikes tegen de te zagen tak (afb. F). Dit zorgt ervoor dat de tak stevig blijft en maakt het eenvoudiger om de zaagsnede met een benedenwaartse lichte druk te zagen. Als u de snede forceert, kunt u het zaagblad, de ketting of motor beschadigen.

4. Laat de knop van de motorkop los zodra de snede is afgerond.

OPMERKING: Het niet opvolgen van correcte zaagprocedures kan resulteren dat het zaagblad en ketting vast komen te zitten in de tak. Als dat mocht gebeuren:

1. Stop de motor en verwijder het accupack.
2. Als de tak vanaf de grond kan worden bereikt, tilt u

de tak op terwijl u de zaag vast houdt. Hierdoor zou het vastklemmen moeten verdwijnen waarna u de zaag kunt bevrijden.

3. Als de zaag nog steeds vast zit, dient u een professional te raadplegen.

VELLEN EN SNOEIJEN

Deze zaag met paal is ontwikkeld voor het zagen van kleine takjes en dunne takken met een maximale diameter van 20 cm. Voor de beste resultaten dient u de volgende voorzorgsmaatregelen in acht te nemen.

1. Plan de zaagsnede nauwkeurig. Wees bewust van de richting waarin de tak zal vallen.

⚠ WAARSCHUWING: Takken kunnen in onverwachte richtingen vallen. Ga niet onder de tak staan die wordt afgezaagd.

2. De meest typische zaagtoepassing is het positioneren van het apparaat in een hoek van 60° of minder (afb. G). Als de hoek van de zaag met paal toeneemt ten opzichte van de grond, is het moeilijker de eerste snede te maken (van de onderkant van de tak).
3. Verwijder lange takken in meerdere stappen.
4. Snijd lagere takken eerst af zodat de bovenste takken meer ruimte hebben om te vallen.
5. Ga langzaam te werk, houd de zaag stevig met beide handen vast. Blijf stevig en stabiel staan.
6. Zaag niet vanaf een ladder; dit is extreem gevaarlijk. Laat dergelijke operaties over aan professionals.
7. Maak de finale zaagsnede dicht bij de hoofdtak of stam niet totdat u het grootste gedeelte van de tak heeft afgezaagd om het gewicht te reduceren. Het opvolgen van de juiste zaagprocedures zal voorkomen dat de bast afbreekt van de hoofdstam.
8. Gebruik de zaag met paal niet voor het vellen of afkorten.
9. Om elektrocutie te voorkomen, mag u niet binnen 15 m van bovenaardse elektriciteitskabels werken en dient u omstanders op een afstand van minstens 15 m te houden (afb. G).

ONDERHOUD

⚠ WAARSCHUWING: Voor het inspecteren, reinigen of onderhouden van het apparaat dient u de motor te stoppen, te wachten totdat alle bewegende onderdelen tot stilstand zijn gekomen en het accupack te verwijderen. Het negeren van deze instructies kan ernstig persoonlijk letsel of materiële schade tot gevolg hebben.

⚠ WAARSCHUWING: Bij reparatie, gebruik uitsluitend identieke reserve-onderdelen. Het gebruik van andere onderdelen kan gevaar opleveren of schade aan het product veroorzaken. Om een continue veiligheid en betrouwbaarheid te waarborgen, dienen alle reparaties, uitgezonderd zulke die worden opgesomd in deze gebruiksaanwijzing, te worden uitgevoerd door een vakbekwame reparateur.

ALGEMEEN ONDERHOUD

Maak de kunststof onderdelen niet schoon met oplosmiddelen. De meeste kunststoffen kunnen worden beschadigd wanneer ze in contact komen met commerciële oplosmiddelen. Gebruik een schone doek voor het verwijderen van vuil, stof, olie, smeer, etc.

HET APPARAAT SCHOONMAKEN

- Na ieder gebruik dient u de accu te verwijderen en het vuil met een zachte borstel van de ketting en het zaagblad te verwijderen. Veeg het oppervlak van de zaag met paal schoon met een vochtige doek en een mild zeepsopje.
- Verwijder de afdekking van het ketting-tandwiel en gebruik een zachte borstel om het vuil van het zaagblad, zaagketting, het tandwiel en de afdekking van het ketting-tandwiel te verwijderen.
- Verwijder altijd houtsnippers, zaagsel en vuil van de groef van het zaagblad als u de zaagketting vervangt.

OPMERKING: Maak de kunststof behuizing of handvat niet schoon met een agressief schoonmaakmiddel. Deze kunnen door bepaalde aromatische oliën, zoals pijnboom en citroen worden beschadigd.

VERVANGEN VAN HET ZAAGBLAD EN DE KETTING

WAARSCHUWING: Raak de ketting nooit aan en pas hem niet aan als de motor draait. De zaagketting is zeer scherp. draag altijd veiligheidshandschoenen als u onderhoud uitvoert aan de ketting.

OPMERKING: Als u het zaagblad en de ketting vervangt, dient u altijd het gespecificeerde zaagblad en kettingcombinatie te gebruiken die in “**Aanbevolen zaagblad en ketting voor deze zaag met paal**” staan.

Demonteer het versleten zaagblad en de ketting

1. Verwijder de accu, laat de zaag met paal afkoelen en draai de dop van de olietank vast.
2. Plaats het zaag met paal toebehoor op de zijkant met de afdekking van het kettingtandwiel naar boven gericht.
3. Draag handschoenen. Gebruik de meegeleverde sleutel met dubbele kop om de schroef van de afdekking en de schroef van de afdekking van het kettingtandwiel los te maken. Reinig de afdekking van het kettingtandwiel met een droge doek en bewaar hem voor de hernieuwde montage (afb. H).
4. Verwijder het zwaard en de ketting van het montagevlak. Verwijder de versleten ketting van het zwaard.

OPMERKING: Als u problemen heeft met het verwijderen van het zwaard en de ketting van het montagevlak, plaatst u de zaag met paal rechtop, waarbij één hand het zwaard ondersteunt, om de schroef voor de kettingspanning linksom los met de andere hand los te draaien (afb. I) en verwijder vervolgens het zwaard met de ketting.

OPMERKING: Dit is een goed moment om het kettingwiel op abnormale slijtage of beschadigingen te controleren.

Monteer het nieuwe zaagblad en de ketting

1. Plaats de nieuwe ketting in een lus op de vlakke ondergrond en maak eventuele knikken recht (afb. J).
2. Plaats de kettingaandrijving schakels in de groef van het zaagblad. Plaats de ketting zo dat er een lus aan de achterkant van het zaagblad is (afb. K).

Afb. K beschrijving van de onderdelen zie beneden:

K-1	Aandrijfschakels van de ketting
K-2	Zaagblad groef

3. Houd de ketting op zijn plaats op het zaagblad en plaats de lus rond het tandwiel van de zaag met paal.

OPMERKING: Kleine richtingspijlen zijn gegraveerd in de kettingzaag. Een andere richtingspijl bevindt zich op de behuizing van het gereedschap (afb. L). Als u de zaagketting op het tandwiel zet, dient u ervoor te zorgen dat de richting van de pijlen op de zaagketting OVEREEN KOMEN met de richting van de pijl op de behuizing van het gereedschap. Als zij zich in tegengestelde richting bevinden, dient u de zaagketting om te draaien en opnieuw op het zaagblad te monteren (afb. M).

Afb. L beschrijving van de onderdelen zie beneden:

L-1	Tandwiel
L-2	Pin voor het aanpassen van de spanning
L-3	Instel-uitstulpingen
L-4	Schroef voor de kettingspanning
L-5	Zaagblad groef

- Plaats het zaagblad op het montage-oppervlak door de zaagblad gleuf op de instel-uitstulpingen te plaatsen. Let erop dat de pin voor het aanpassen van de spanning zich in het onderste gat in de staart van het zaagblad bevindt (afb. L).

OPMERKING: Als u problemen heeft bij het plaatsen van de pin voor het aanpassen van de spanning, kunt u de schroef voor de kettingspanning aanpassen totdat de pin voor de spanning precies in het gat zit.

- Vervang de afdekking voor het kettingtandwiel en de schroef voor de afdekking. Maak ze lichtjes vast.
- Verwijder de speling van de ketting door de kettingspanschroef rechtsom te draaien totdat de ketting strak om het zaagblad zit met de aandrijfschakels in de groef van het zaagblad en til de punt van het zaagblad op om te controleren of niets door hangt. Laat de punt van het zaagblad los en draai de kettingspanschroef één keer rechtsom. Herhaal dit proces totdat het doorbuigen is verdwenen (afb. N).
- Houd de punt van het zaagblad omhoog en draai de afdekking van het kettingtandwiel schroef stevig vast.

OPMERKING: Om de levensduur van het zaagblad te verlengen, dient u het zaagblad af en toe te draaien.

OPMERKING: Als de ketting te strak zit, kan hij niet draaien. Maak de schroef van de afdekking van het kettingtandwiel een beetje los en draai de schroef voor de spanning een kwartslag naar links. Til de punt van het zaagblad omhoog en draai de zij-afdekking knop weer stevig vast. Controleer of de ketting kan draaien zonder te blokkeren.

AANPASSEN VAN DE KETTINGSPANNING

⚠ OPGELET: Het zaagblad moet goed op spanning zijn voordat u het gebruikt.

- Stop de motor en verwijder het accupack voordat u de kettingspanning aanpast.
- Maak de schroef van de afdekking los totdat hij handvast zit.
- Draai de schroef voor de kettingspanning rechtsom om de ketting op spanning te brengen. Zie **"VERVANGEN VAN HET ZWAARD EN DE KETTING"** in deze gebruiksaanwijzing voor meer informatie.
 - Een koude ketting staat goed onder spanning als er geen sprake is van speling aan de onderkant van het zaagblad en als de ketting strak zit, maar zonder problemen met de hand gedraaid kan worden. De ketting moet opnieuw worden gespannen als vlakken van de schakels niet op de groef van het zaagblad zitten (afb. O).
 - Tijdens het normale zagen zal de temperatuur van de ketting toenemen. De aandrijfschakels van een correct gespannen warme ketting hangt ongeveer 1,3mm uit de groef van het zaagblad (afb. P).

OPMERKING: Nieuwe kettingen neigen te rekken; controleer de spanning van de ketting regelmatig en span hem indien nodig.

OPMERKING: Als de ketting wordt gespannen als hij warm is, kan hij te strak zitten als hij weer afkoelt. Controleer de koude spanning voor het volgende gebruik.

SMEREN VAN DE VERSNELLING

De versnelling in de versnellingsbak dient regelmatig met smeervet voor versnellingen te worden gevet. Controleer het vetniveau van de versnellingsbak ongeveer alle 50 uur van gebruik door de vergrendelschroef aan de zijkant van de bak te verwijderen.

Als u geen vet meer ziet aan de flanken van de versnelling, dient u de onderstaande stappen te volgen voor het tot 3/4 bijvullen van het vet.

Vul de versnellingen niet helemaal.

- Positioneer het zaag met paal toebehoor op de kant met de verzegelingschroef naar boven gericht (afb. Q).

2. Gebruik de sleutel met dubbele kop voor het los draaien en verwijderen van de injectieschroef.
3. Gebruik een vetspuit (niet inbegrepen) om een beetje vet in het schroefgat te spuiten; niet meer dan 3/4 van de capaciteit vullen.
4. Maak de vergrendelschroef na het injecteren weer vast.

TANDWIEL SMERING IN DE PUNT VAN HET ZAAGBLAD

Het zaagblad heeft een tandwiel aan de punt. Hij dient wekelijks met kettingolie te worden gesmeerd in het smeergat door middel van een vetspuit (niet inbegrepen) om de levensduur van het zaagblad te verlengen (afb. R). Draai het zaagblad en controleer of de smeropeningen en de ketting groef vrij zijn van onzuiverheden.

Afb. R beschrijving van de onderdelen zie beneden:

R-1	Smeeropening
R-2	Tandwiel in de punt van het zaagblad

TRANSPORT EN OPSLAG

1. Berg het zaag met paal toebehoor nooit op en transporteer hem niet als hij aan staat. Verwijder altijd de accu voor het opbergen of de transport.
2. Plaats altijd de bescherming op het zaagblad en de ketting voordat u het zaag met paal toebehoor opslaat of transporteert. Let op voor de scherpe tanden van de ketting.
3. Maak de zaag met paal grondig schoon voordat u deze opbergt. Bewaar de zaag met paal binnenshuis, op een droge plek die is afgesloten en/of ontoegankelijk is voor kinderen en houd corrosieve middelen zoals tuinchemicaliën en strooizout uit de buurt.
4. Als het zaag met paal toebehoor wordt verwijderd van de motorkop en apart wordt opgeborgen, dient u de einddop op de schacht van het toebehoor te plaatsen, om te voorkomen dat er vuil in de koppeling terecht komt.

Het milieu beschermen



Gooi geen elektrische apparaten, acculaders en accu's/oplaadbare batterijen met het huisafval weg!

Elektrische en elektronische apparaten, in overeenstemming met de Europese wet 2012/19/EG, en defecte of verbruikte accupacks/batterijen, in overeenstemming met 2006/66/EG, moeten afzonderlijk worden ingezameld.

Als elektrische apparaten op een stortterrein of vuilnisbelt terechtkomen, kunnen gevaarlijke stoffen in het grondwater lekken en in de voedselketen komen wat schadelijk is voor uw gezondheid en welzijn.

PROBLEEMOPLOSSING

PROBLEEM	OORZAAK	OPLOSSING
De motor werkt niet	<ul style="list-style-type: none"> ■ Het accupack is niet met de zaag met paal verbonden. ■ Er is geen elektrisch contact tussen de zaag en accu. ■ Het accupack is uitgeput. ■ De vergrendelknop is niet ingedrukt voordat u de drukschakelaar drukt. ■ Het accupack of de motorkop is te warm. ■ De zaagketting zit vast in het hout. ■ Er bevindt zich vuil in de groef van het blad. ■ Vuil in de afdekking van het kettingtandwiel. 	<ul style="list-style-type: none"> ■ Bevestig het accupack aan de zaag met paal. ■ Verwijder het accupack, controleer de aansluitklemmen en plaats het accupack terug. ■ Laad het accupack op. ■ Om de zaag met paal te starten, duw de ontgrendelingshendel omlaag en houd op deze positie. Duw vervolgens de trekker in. ■ Laat het accupack of de motorkop afkoelen totdat de temperatuur lager dan 67°C is. ■ Laat u de schakelaar los; verwijder de zaagketting en het zaagblad uit het hout, start de zaag met paal vervolgens opnieuw. ■ Druk de zaagketting tegen het hout, beweeg de zaag met paal heen en weer om het vuil te verwijderen. ■ Verwijder het accupack, verwijder vervolgens de afdekking van het kettingtandwiel en ontdoe hem van vuil.
De motor loopt, maar de ketting draait niet	<ul style="list-style-type: none"> ■ Ketting heeft geen contact met het tandwiel. 	<ul style="list-style-type: none"> ■ Verwijder het accupack en monteer de ketting weer; let erop dat de aandrijfschakels op de ketting volledig over het tandwiel lopen.
De zaag met ketting zaagt niet goed..	<ul style="list-style-type: none"> ■ Onvoldoende kettingspanning. ■ Botte ketting. ■ De ketting is achterste voren bevestigd. ■ De ketting is versleten. ■ Droge of overmatig gerekte ketting. ■ De ketting loopt niet in de groef van het zaagblad. 	<ul style="list-style-type: none"> ■ Verwijder het accupack en breng de kettingspanning weer op stand, volg hiervoor de instructies in "AANPASSEN VAN DE KETTINGSpanning". ■ Het slijpen van de zaagtanden mag alleen door een gekwalificeerde servicetechnicus worden uitgevoerd. ■ Verwijder het accupack en monteer de zaagketting weer, volg hiervoor de instructies in "VERVANGEN VAN HET ZWAARD EN DE KETTING". ■ Verwijder het accupack en vervang de ketting weer, volg hiervoor de instructies in "VERVANGEN VAN HET ZWAARD EN DE KETTING". ■ Controleer het oliepeil. Vul de olietank indien nodig. ■ Verwijder het accupack en monteer de zaagketting weer, volg hiervoor de instructies in "VERVANGEN VAN HET ZWAARD EN DE KETTING".

NL

PROBLEEM	OORZAAK	OPLOSSING
Zaagblad en ketting lopen warm en roken	<ul style="list-style-type: none">■ Controleer de kettingspanning of deze te strak zit.■ Kettingolie tank is leeg.■ Er bevindt zich vuil in de groef van het zaagblad.	<ul style="list-style-type: none">■ Verwijder het accupack en breng de kettingspanning weer op stand, volg hiervoor de instructies in “AANPASSEN VAN DE KETTINGSPANNING”.■ Smeermiddel van het zaagblad en de ketting bijvullen■ Verwijder het vuil in de groef.

NL GARANTIE

EGO GARANTIEVOORWAARDEN

Bezoek onze website egopowerplus.com voor alle voorwaarden van de EGO garantie.

KEES VAN DER SPEK
TUIN EN PARKMACHINES ★ TER AAR

LÆS ALLE ANVISNINGER!



LÆS BRUGSANVISNINGEN

⚠ Særlig risiko! Folk med elektroniske anordninger, såsom pacemakere, bør spørge deres læge til råds, før de bruger dette produkt. Betjening af elektrisk udstyr i umiddelbar nærhed af en pacemaker kan forårsage forstyrrelser eller svigt af pacemakeren.

⚠ ADVARSEL: For at sikre sikkerhed og pålidelighed, bør alle reparationer og udskiftninger udføres af en kvalificeret servicetekniker.

SIKKERHEDSSYMBOLER

Formålet med sikkerhedssymboler er at gøre dig opmærksom på mulige farer. Du bør være meget opmærksom på sikkerhedssymbolerne og forklaringer til dem og lære at forstå dem. Symboladvarslar fjerner ikke i sig selv eventuelle farer. Anvisningerne og advarslerne er ingen erstatning for korrekte forebyggelsesforanstaltninger mod ulykker.

⚠ ADVARSEL: Sørg for at læse og forstå alle sikkerhedsanvisninger i denne brugsanvisning, inklusive alle sikkerhedssymboler, såsom "**FARE**", "**ADVARSEL**" og "**FORSIGTIG**", før du bruger dette værktøj. Hvis du ikke følger advarslar og anvisninger, kan det resultere i elektrisk stød, brand og/eller alvorlig personskade.

SYMBOLBETYDNING

SYMBOL FOR SIKKERHEDSVARSEL: Angiver **FARE**, **ADVARSEL** eller **FORSIGTIG**. Kan anvendes i kombination med andre symboler eller piktogrammer.







⚠ ADVARSEL: Brugen af et elværktøj kan resultere i, at du får fremmedlegemer i øjnene, hvilket kan give alvorlige øjenskader. Inden du begynder at bruge et elværktøj, skal du altid bære beskyttelsesbriller eller sikkerhedsbriller med sidebeskyttelse og om nødvendigt en fuld ansigtsmaske. Vi anbefaler en maske med bredt udsyn til brug over briller eller standardsikkerhedsbriller med sidebeskyttelse.

SIKKERHEDSANVISNINGER

Denne side viser og beskriver sikkerhedssymboler, der kan forekomme på dette produkt. Læs, forstå, og følg alle anvisninger på apparatet, før du forsøger at samle og betjene det.

	Sikkerhedsvarsel	Angiver en potentiel fare for personskade.
	Læs brugsanvisningen	For at nedsætte risikoen for personskade, skal brugeren læse og forstå brugsanvisningen, før dette produkt tages i brug.
	Bær beskyttelsesbriller	Sørg altid for at bære beskyttelsesbriller eller sikkerhedsbriller med sideskærme, og en fuld ansigtsskærm, når dette produkt bruges.
	Brug hørevæm	Støjen fra stangsaven kan skade hørelsen. Bær altid hørevæm (ørepropper eller ørebeskyttere) for at beskytte din hørelse.
	Brug hovedbeskyttelse	Brug en beskyttelseshjelm, så dit hoved beskyttes.
	Brug beskyttelseshandsker	Beskyt dine hænder med handsker, når saven og kæden håndteres. Kraftige beskyttelseshandsker forbedrer dit greb og beskytter dine hænder.
	Benyt sikkerhedsfodtøj	Benyt skridsikkert sikkerhedsfodtøj, når du bruger dette udstyr.
	Hold tilstrækkelig afstand til elektriske ledninger	For at undgå elektrisk stød må du ikke bruge det inden for en afstand af 15m fra elektriske luftledninger. Kontakt med eller anvendelse i nærheden af ledninger kan forårsage alvorlig personskade eller elektrisk stød, hvilket kan føre til dødsfald.
	Må ikke udsættes for regn	Motorsaven må ikke bruges i regn, og den må efterlades udenfor i regnvejr.

DK

	Det Europæiske Fællesskab	Dette produkt er i overensstemmelse med gældende EU-direktiver.
	WEEE	Affald fra elektriske produkter bør ikke bortskaffes sammen med husholdningsaffald. Bring det til en godkendt genbrugsplads.
	Støj	Garanteret lydniveau. Støjemission til miljøet opfylder EF-direktivet.
V	Volt	Spænding
mm	Millimeter	Længde eller størrelse
cm	Centimeter	Længde eller størrelse
kg	Kg	Vægt
n ₀	Hastighed uden belastning	Drejehastighed uden belastning
... /min	i minuttet	Omdrejninger i minutter
	Jævnstrøm	Spændingstype af eller -karakteristika

DK

VIGTIGE SIKKERHEDSANVISNINGER

⚠ ADVARSEL! Ved brug af elektriske haveredskaber skal grundlæggende sikkerhedsprocedurer altid følges for at reducere risikoen for brand, elektrisk stød og personskade, herunder følgende:

LÆS GRUNDIGT INDEN BRUG

GEM TIL SENERE BRUG

⚠ FARE! Benyt ikke apparatet i nærheden af elektriske ledninger. Enheden har ikke indbygget beskyttelse mod elektrisk stød i tilfælde af utilsigtet kontakt med elektriske luftledninger. Se lokale forskrifter vedrørende sikkerhedsafstanden fra elektriske luftledninger, sørg for, at arbejdsstedet er sikret og sikkert før betjening af værktøjet.

SIKKERHEDSADVARSLER IFM. STANGSAVEN

- **Hold alle dele af kroppen væk fra stangsaven, når den er i brug. Inden stangsaven startes, skal du sørge for at savkæden ikke røre ved noget.** Et øjeblik uopmærksomhed, når stangsaven bruges, kan gøre at dit tøj eller din krop kommer i kontakt med kæden.
- **Undgå, at røre ved kæden, selvom den ikke kører rundt, og undgå at røre ved kanten på savsværdet.** Disse kan være meget skarpe. Brug altid handsker og lange bukser, når stangsaven, kæden og sværdet håndteres.
- **Hold altid stangsaven med den ene hånd på det bagerste håndtag og den anden hånd på det forreste håndtag.** Hvis den bruges med en hånd, kan det føre til alvorlige skader på brugeren, hjælpere og/eller personer i nærheden.
- **Elværktøjet må kun holdes i de isolerede håndtag, da den kan ramme skjulte ledninger, når man saver.** Hvis motorsaven rammer en strømledende ledning, kan metaldelene på motorsaven blive "strømledende", hvilket kan give brugeren elektrisk stød.
- **Brug beskyttelsesbriller og høreværn. Det anbefales at bruge yderligere beskyttelsesudstyr for hoved, hænder, ben og fødder.** Når egnet beskyttelsesbeklædning bruges reduceres risikoen for personskader, som følge af flyvende vragedele eller utilsigtet kontakt med savkæden.
- **Stangsaven egner sig ikke til skære i et træ.** Hvis motorsaven bruges, når du sidder oppe i et træ, kan det føre til personskade.
- **Sørg altid for at stå godt fast, og brug kun stangsaven, når du står på en fast, sikker og plan overflade.** Hvis man står på glatte eller ustabile overflader, såsom stiger, kan man miste balancen og kontrollen over stangsaven.
- **En stangsav, der er beskadiget eller forkert justeret eller som ikke er samlet helt og sikkert, må aldrig bruges.** Sørg for at savkæden stopper, når gasknappen slippes.
- **Se træet efter for søm, kabler og andre genstande, inden det saves i stykker.**
- **Hvis man saver en gren over, der sidder i spænd, kan den svirpe hårdt tilbage.** Når spændingen i træets fibre frigøres, kan den spændte gren ramme operatøren, og/eller man kan miste kontrollen over stangsaven.
- **Vær meget forsigtig, hvis du saver buske og små træer.** Tynde grene kan komme i klemme i savkæden, og slynges mod dig eller trække dig ud af balance.

- **Aggressiv eller grov savning eller misbrug af stangsaven kan hurtigt nedslide sværdet, kæden og/eller tandhjulet, og kan ødelægge kæden eller sværdet, som kan føre til tilbageslag, kædebrud eller udslyngning af materialer.**
- **Motorsaven må aldrig løftes i sværdet.** Et bøjet sværd kan nedslide sværdet, kæden og/eller tandhjulet for hurtigt og kan ødelægge kæden eller sværdet, som kan føre til tilbageslag, kædebrud eller udslyngning af materialer.
- **Bær stangsaven med begge hænder på håndtagene, når stangsaven er slukket. Sværdskedens skal altid sættes på savsværdet, når stangsaven transporteres eller opbevares.** Når stangsaven bruges korrekt, reduceres sandsynligheden for utilsigtet kontakt med den kørende savkæde.
- **Fjern ikke afklippet materiale, når knivene bevæger sig; klip heller ikke i materiale, der holdes i hånden. Sørg for, at kontakten er slukket, når fastsiddende materiale skal fjernes.** Savkæden fortsætter med at køre rundt, efter at kontakten er slukket. Et øjeblik uopmærksomhed ved brug af stangbeskæresaksen kan medføre alvorlig personskade.
- **Følg instruktionerne til smøring, kædestramning og ændring af tilbehør.** Hvis savkæden strammes eller smøres forkert, kan den gå i stykker og det kan forøge risikoen for tilbageslag. Hold skæret skarpt og rent for bedste ydelse og for at reducere risikoen for personskade.
- **Hold håndtag tørre, rene og fri for olie og fedt.** Oliebelagte og fedtede håndtag er glatte, og gør det svært at styre stangsaven.
- **Sav kun i træ. Stangsaven må ikke bruges til andet, end hvad den er beregnet til. For eksempel: Stangsaven må ikke bruges til at save i plast, murværk eller andre byggematerialer end træ.** Hvis en stangsav bruges til andet, end hvad den er beregnet til, kan det føre til en farlig situation.
- **Brug ikke stangsaven i dårligt vejr, især når der er risiko for tordenvejr.** Det mindsker risikoen for at blive ramt af lyn.
- **Stop motoren, og tag batteripakken ud, når du ikke bruger redskabet.**
- **Apparater, der ikke bruges, opbevares indendørs.** Når du ikke bruger dine apparater bør de opbevares indendørs på et tørt og aflåst op sted med batteripakken fjernet – utilgængelige for børn.

- **Kontrollér beskadigede dele.** Før yderligere brug af produktet, skal en kappe eller en anden del, der er beskadiget, omhyggeligt kontrolleres for at se, om den vil fungere korrekt og udføre sin tilsigtede funktion. Kontrollér, at de bevægelige dele ikke er fejljusterede eller binder eller er i en tilstand, der kan påvirke stangsavens drift og betjening. En kappe eller en anden del, der er beskadiget, bør repareres korrekt eller udskiftes af et autoriseret serviceværksted, medmindre andet er angivet i denne vejledning.

YDERLIGERE ADVARSLER

- **Oplad ikke batteripakken i regnvejr, eller hvor der er vådt.**
 - **Produktet må kun bruges med batteripakkerne og opladerne, der står på listen i fig. A**
 - **Batteripakken skal fjernes fra apparatet, før det kasseres.**
 - **Batteriet skal bortskaffes på sikker måde.**
 - **Smid ikke batteriet i ilden.** Cellerne kan eksplodere. Undersøg de lokale forskrifter for eventuelle særlige anvisninger på bortskaffelse.
 - **Undlad at åbne eller mishandle batteriet.** Udsivende elektrolyt er ætsende og kan forårsage skader på øjne eller hud. Den kan være giftig ved indtagelse.
- ⚠ ADVARSEL!** Elektrolyt er en fortyndet svovlsyre, der er skadelig for hud og øjne. Den er elektrisk ledende og ætsende.
- **Udvis omhu i håndtering af batterier for ikke at kortslutte batteriet med ledende materialer, såsom ringe, armbånd og nøgler.** Batteriet eller lederen kan blive overophedet og forårsage forbrændinger.
 - **Batteridrevne værktøjer behøver ikke at være tilsluttet en stikkontakt, og derfor er de altid driftsklar.** Vær opmærksom på mulige farer, selv når værktøjet ikke arbejder. Vær forsigtig, når du udfører vedligeholdelse eller service.
 - **Fjern batteripakken inden service, rengøring eller fjernelse af materiale fra redskabet.**
 - **Reserve dele** – Ved service må der kun bruges originale reservedele fra EGO. Brug af andet tilbehør eller påmontering kan øge risikoen for skader.
 - **Undlad at vaske med en slange; undgå at få vand i motor og elektriske forbindelser.**
 - **Ved situationer, der ikke er dækket i denne vejledning: Vær forsigtig, og arbejd med omtanke. Kontakt EGO's servicecenter for at få hjælp.**

DK

- **Gem disse anvisninger.** Brug dem ofte, og brug dem til at instruere andre, der skal bruge dette værktøj. Hvis du låner nogen dette værktøj, så lad dem få anvisningerne med, så de også undgår fejlbrug af produktet og mulig personskade.

GEM DISSE VEJLEDNINGER

BEMÆRK: I BRUGSANVISNINGEN TIL MOTORDELEN KAN DU FINDE YDERLIGERE SPECIFIKKE SIKKERHEDSREGLER.

SPECIFIKATIONER

Længde på sværdet	250 mm	
Kædedeling	9,5 mm	
Kædemåler	1,1 mm	
Savkædetype	AC1000/ AC1001	
Sværdtype	AG1000/ AG1001	
Kapacitet på oliebeholderen til kæden	220 ml	
Driftstemperatur	-15°C-40°C	
Opbevaringstemperatur	-20°C-70°C	
Vægt (med kædekappe)	1,89 kg	
Målt lydeffekt L_{WA}	101,4 dB(A) K= 2,36 dB(A)	
Lydtryk ved brugerens øre L_{PA}	87,0 dB(A) K= 3 dB(A)	
Garanteret lydeffekt L_{WA} (målt i henhold til 2000/14/EC)	104 dB(A)	
Vibration a_n	Forreste hjælpehåndtag	2,1 m/s ² K=1,5 m/s ²
	Bageste håndtag	2,5 m/s ² K=1,5 m/s ²

- Ovenstående parametre er blevet testet og målt under anvendelse af motordel PH1400E.
- Den angivne samlede vibrationsstyrke er blevet målt i overensstemmelse med en standard testmetode, og kan bruges til at sammenligne et apparat med et andet.
- Den angivne samlede vibrationsstyrke kan også bruges i en foreløbig vurdering af eksponeringen.

BEMÆRK: Vibrationsemissionen under den faktiske anvendelse af apparatet, kan afvige fra den angivne værdi fra testen. For at beskytte brugeren, skal denne bruge handsker og høreværn, når apparatet bruges.

PAKNINGSLISTE

DELNAVN	ANTAL
Stangsavstilbehør	1
Kædehylster	1
Stjerne-/gaffel-nøgle	1
Brugsvejledning	1

Anbefalet sværd og kæde til denne stangsav

DELENS NAVN	MODELNUMMER
Savsværd	AG1000/AG1001
Savkæde	AC1000/AC1001

BESKRIVELSE

LÆR DIT STANGSAVSTILBEHØR AT KENDE (fig. A)

1. Endedæksel
2. Blød manchete
3. Skaft til stangsav
4. Stjerne-/gaffel-nøgle
5. Nøgleholder
6. Skrue til dæksel
7. Dæksel til kædetandhjul
8. Forlængerstang (ekstraudstyr, SÆLGES SEPARAT)
9. Kædehylster
10. Savkæde
11. Savsværd
12. Skrue til stramning af kæden
13. Låg til oliebeholder
14. Oliebeholder
15. Afkortningskam

SAMLING

⚠ ADVARSEL: Hvis der er dele, der er beskadigede eller mangler, anvendes apparatet ikke, før delene er udskiftet. Brug af dette produkt med beskadigede eller manglende dele kan medføre alvorlig personskade.

⚠ ADVARSEL: Undlad at ændre dette produkt eller lave tilbehør, der ikke anbefales til brug med denne stangsav. Enhver sådan ændring eller modifikation er misbrug og kan resultere i en farlig situation og føre til eventuel alvorlig personskade.

TILSLUTNING AF STANGSAVSTILBEHØRET TIL MOTORDELEN

Dette stangsavstilbehør er beregnet til brug med EGO's 56V lithium-ion motordel PH1400E.

Se afsnittet **"MONTERING AF TILBEHØR PÅ MOTORDEL"** i brugsanvisningen til motordel PH1400E.

TILSLUTNING AF FORLÆNGERSTANGEN MELLEM MOTORDEL OG STANGSAVSTILBEHØR (ekstraudstyr)

Forlængerstangen udvider rækkevidden for arbejdet. Den sættes mellem motordelen og stangsavstilbehøret.

Følg fremgangsmåden i afsnittet **"TILSLUTNING AF STANGSAVSTILBEHØRET TIL MOTORDELEN"** for montering og sikring af forlængerstangen mellem stangsavstilbehøret og motordelen (fig. C).

⚠ ADVARSEL: Hvis man undlader at sikre tilbehøret/forlængerstangen som anvist ovenfor, kan det medføre dødsfald eller alvorlig personskade.

⚠ ADVARSEL: Tilbehør må aldrig monteres eller tilpasses, mens motordelen kører eller med batteriet isat. Hvis motoren ikke standses og batteriet ikke fjernes, kan der ske alvorlig personskade.

BETJENING

⚠ FARE: Arbejd aldrig i nærheden af kabler, elektriske ledninger eller andre elektriske kilder. Hvis sværdet og kæden vikles ind i en elektrisk ledning eller stærkstrømsledning: **RØR IKKE VED SVÆRDET, KÆDEN ELLER ALUMINIUMSSTANGEN! DE KAN BLIVE STRØMFØRENDE OG VÆRE MEGET FARLIGE.** Fortsæt med at holde i stangsavens isolerede bageste håndtag eller læg den ned og væk fra dig på en sikker måde. Afbryd strømmen til kablet/ledningen, der er beskadiget, inden du forsøger at frigøre sværdet og kæden fra kablet eller ledningen. Berøring af sværd, kæde, andre ledende dele af stangsaven eller strømførende elektriske ledninger eller kabler kan medføre dødsfald forårsaget af elektricitet eller alvorlig personskade.

⚠ ADVARSEL: Selvom du får kendskab til motorsaven, skal du stadig passe på, når den bruges. Husk på, at det kan føre til alvorlige skader, hvis du ikke er opmærksom i blot et sekund.

⚠ ADVARSEL: Brug altid øjenbeskyttelse med sideskærme. Hvis ikke, kan du få genstande i øjnene, og andre skader kan opstå.

Før hver brug efterses hele produktet for beskadigede, manglende eller løse dele, såsom skruer, møtrikker, bolte, hætter osv. Stram alle møtrikker og hætter helt til, og betjen ikke dette produkt, før alle manglende eller beskadigede dele er udskiftet.

⚠ ADVARSEL: For at undgå alvorlig personskade fjernes batteripakken fra værktøjet før service, rengøring, udskiftning af påmonteringer, eller før der fjernes noget fra apparatet.

ANVENDELSER

Du kan bruge dette produkt til de formål, der er nævnt nedenfor:

- Grensavning
- Beskæring

BEMÆRK: Værktøjet skal kun bruges til det formål, det er beregnet til. Enhver anden anvendelse anses for at være et tilfælde af fejlbrug.

SÅDAN FYLDES OLIEBEHOLDEREN TIL SMØRING AF SVÆRDET OG KÆDEN

⚠ ADVARSEL: Der må ikke ryges eller være åbne flammer i nærheden af olien eller stangsaven. Der kan spildes olie, der kan føre til brand.

BEMÆRK: Stangsaven er ikke påfyldt olie, når den købes. Det er vigtigt at fylde olie på stangsaven inden brug. Kædens levetid og savkapacitet afhænger af optimal smøring. Kæden smøres automatisk med kædeolien, når saven bruges. Oliestanden bør også kontrolleres efter hver 20 minutters brug og efterfyldes efter behov.

1. Tag batteripakken ud af motordelen.
2. Rengør oliebeholderens låg og området omkring det for at sikre, at der ikke kommer snavs ind i oliebeholderen.
3. Placér stangsavstilbehøret på højkant, og drej oliebeholderens dæksel mod uret for at tage det af (fig. D).

DK

4. Hæld forsigtigt olien til sværd og kæde i beholderen, indtil det er påfyldt op til beholderens hals. Vær forsigtig med ikke at lade olie løbe ud af åbningen. Aftr overskydende olie, og luk beholderens dæksel.

BEMÆRK:

- Brug ikke snavset, brugt eller olie, der på anden måde er forurenet. Der kan opstå skade på sværd eller kæde.

FORBEREDELSE TIL SAVEARBEJDET (fig. B)

Se "Vigtige sikkerhedsanvisninger" ovenfor i denne brugsanvisning for egnet sikkerhedsudstyr.

- Løft spidsen af sværdet for at kontrollere om kæden er for slap. Kæden er korrekt spændt, når den ikke hænger på undersiden af sværdet og slutter til; men den skal stadig kunne dreje rundt uden at binde. Hvis stramningen kræver justering, se "GENMONTERING AF SVÆRD OG KÆDE" i afsnittet **VEDLIGEHOLDELSE** i den brugsanvisning for justeringsanvisninger.
- Kontrollér, at skruen på dækslet er strammet til, før brug. Hvis den er løs, strammes skruen på dækslet til ved at dreje den med uret.
- Kontrollér, at tænderne på savkæden er skarpe, og sørg for, at kæden er smurt.
- Brug skridsikre handsker, så du får et maksimalt greb og beskyttelse. Stå aldrig direkte under den gren, du er ved at save i. Sørg for, at du står sikkert og er i balance. Vær opmærksom på hindringer, såsom træstubbe, rødder og grøfter, som kan få dig til at snuble eller falde.
- Hold godt fast i enheden, når motoren kører. Hold fast i enheden med begge hænder.
- Betjeningen gøres sikker og behagelig ved at benytte skulderremmen. Justér skulderremmen, så den giver en behagelig arbejdsstilling. Følg vejledningen i afsnittet "MONTERING AF SKULDERREM" i brugsanvisningen til PH1400E for påsætning af skulderremmen på motordelen.

⚠ ADVARSEL: Skulderremmen er også en mekanisme til hurtig frigørelse i farlige situationer. Når der opstår en fare, så tag den straks af skulderen, uanset hvordan remmen er sat på.

START/STOP AF VÆRKTØJET

Se afsnittet "START / STOP AF MOTORDELEN" i brugsanvisningen til motordel PH1400E.

GRUNDLÆGGENDE FREMGANGSMÅDE VED SAVNING (fig. E og F)

Følg nedenstående trin for at forhindre skader på barken på træer eller buske. Brug ikke frem- og tilbagegående savbevægelse.

1. Lav først et mindre indsnit (1/4 af grenens diameter) på undersiden af grenen tæt på hovedgrenen eller stammen.
2. Lav endnu et snit fra den øverste side af grenen uden for det første snit. Fortsæt gennem grenen, indtil grenen er adskilt fra træet. Vær forberedt på at kompensere for vægten af værktøjet, når grenen falder.
3. Derefter kan der saves af tæt på stammen.

BEMÆRK: Når der saves anden og sidste gang (fra toppen af grenen), holdes afkortningskammen mod den gren, der skal saves (fig. F). Dette vil hjælpe til at holde grenen støt og gøre det lettere at save med et let nedadgående tryk. Hvis du tvinger saven, risikerer du skader på sværd, kæde eller motor.

4. Slip startknappen på motordelen, så snart savningen er udført.

BEMÆRK: Undladelse af at følge den rette fremgangsmåde kan medføre, at sværdet og kæden binder og kommer i klemme i grenen. Hvis dette skulle ske:

1. Stop motoren, og fjern batteripakken.
2. Hvis grenen kan nås fra jorden, så løftes grenen, mens saven holdes. Derved burde saven komme fri, så saven kan fjernes.
3. Hvis saven stadig sidder fast, bør der tilkaldes professionel hjælp.

GRENSAVNING OG BESKÆRING

Dette stangsavstiltbehør er udviklet til trimning af små grene op til 20 cm i diameter. For at opnå de bedste resultater skal du være opmærksom på følgende.

1. Planen savningen omhyggeligt. Vær opmærksom på, i hvilken retning grenen vil falde.
2. Den mest typiske måde at save på er ved at holde enheden i en vinkel på 60° eller mindre (fig. G). Jo større vinkel mellem stangsavens skaft og jorden, desto vanskeligere er det at lave det første snit (fra undersiden af grenen).
3. Fjern lange grene i flere etaper.
4. Skær de nederste grene først, så de øverste grene har plads til at falde.

DK

- Arbejd langsomt, og hold begge hænder på saven med et fast greb. Sørg for at stå godt fast og i balance.
- Stå ikke på en stige, når der savnes; dette er yderst farligt. Overlad dette arbejde til fagfolk.
- Lav ikke et snit, der flugter tæt med grenen eller stammen, før du har savet en stor del af grenen; derved mindses vægten af grenen. En korrekt fremgangsmåde når der savnes vil forhindre, at barken rives af hovedgrenen.
- Anvend ikke stangsaven til fældning af træer eller opskæring af tømmer.
- For at undgå elektrisk stød skal du ikke arbejde inden for 15 m fra elektriske luftledninger. Tilskuere bør holdes mindst 15 m væk (fig. G).

VEDLIGEHOLDELSE

⚠ ADVARSEL: Før eftersyn, rengøring eller service på enheden standses motoren. Vent til alle bevægelige dele er standset, og fjern batteripakken. Efterkommes disse anvisninger ikke, kan det medføre alvorlig personskade eller materielle skader.

⚠ ADVARSEL: Ved service må der kun bruges originale reservedele. Brug af andre reservedele kan medføre fare eller forårsage skader på produktet. For at sikre sikkerhed og pålidelighed, bør alle reparationer, der ligger ud over dem, der foretages i henhold til listen i vedligeholdelsesanvisningerne, udføres af en kvalificeret servicetekniker.

ALMINDELIG VEDLIGEHOLDELSE

Undgå at bruge opløsningsmidler ved rengøring af plastdele. De fleste plastmaterialer risikerer at blive ødelagt ved brug af forskellige typer af alment tilgængelige opløsningsmidler. Brug rene klude til at fjerne snavs, støv, olie, fedt osv.

RENGØRING AF APPARATET

- Efter hver brug aftages batteriet, og kæden og savsværdet rengøres for materiale med en blød børste. Tør stangsavens overflade af med en ren klud, fugtet med en mild sæbeopløsning.
- Fjern dækslet til kædetandhjulet, og brug derefter en blød børste til at fjerne snavs fra sværdet, savkæden, tandhjulet og dækslet til tandhjulet.
- Rengør altid rillen på savsværdet for træflis, savsmuld og skidt, inden savkæden sættes på.

BEMÆRK: Brug ikke stærke rengøringsmidler på plastkabinettet eller -håndtaget. De kan blive beskadiget af visse aromatiske olier, såsom af fyrretræ og citron.

SÅDAN SKIFTES SAVSVÆRDET OG KÆDEN

⚠ ADVARSEL: Kæden må aldrig røres ved eller justeres, når motoren kører. Savkæden er meget skarp. Sørg altid for at bruge beskyttelseshandsker, når du udfører vedligeholdelsesarbejde på kæden.

BEMÆRK: Når savsværdet og kæden skal skiftes, skal du altid bruge den kombination af savsværd og kæde, der er angivet i afsnittet ”**Anbefalet sværd og kæde til denne stangsav**”.

Sådan tages et nedslidt savsværd og kæde af

- Tag batteriet ud, lad motorsaven køle ned, og stram dækslet på oliebeholderen.
- Læg stangsavstilbehøret på siden med kædetandhjulet vendt opad.
- Brug handsker. Brug den medfølgende stjerne-/gaffel-nøgle, løs skruen på dækslet for at fjerne skruen og dækslet til kædetandhjulet. Rengør dækslet til kædetandhjulet med en tør klud, og læg det til side (fig. H).
- Fjern sværdet og kæden fra monteringsfladen. Fjern den slidte kæde fra sværdet.

BEMÆRK: Hvis du har problemer med at tage sværdet og kæden af monteringsfladen, placeres stangsaven på højkant, hvor den ene hånd støtter sværdet, for at løsne skruen til kædestrammeren mod uret med den anden hånd (fig. I), og derefter aftages sværdet med kæden.

BEMÆRK: Dette er et godt tidspunkt at se tandhjulet efter for slid og skader.

Saml det nye savsværd og kæde

- Læg den nye savkæde i en løkke på en plan flade, og ret alle knæk ud (fig. J).
- Placer kædens led på plads i rillen i sværdet. Placer kæden, så der er en løkke på bagsiden af sværdet (fig. K).

Beskrivelse af dele i fig. K, se nedenfor:

K-1	Kædeled
K-2	Rille på sværd

- Hold kæden på plads på sværdet, og sæt kædeløkken omkring stangsavens tandhjul.

DK

BEMÆRK: Savkæden har indgraveret små retningspile. En anden pil, der angiver retningen, er støbt ind i værktøjshuset (Fig. L). Når savkæden føres omkring tandhullet, skal du sørge for at retningen på pilene på savkæden PASSER med retningen af pilen på værktøjshuset. Hvis pilene ikke peger i samme retning, skal savkæden og sværdet vendes om (fig. M).

Beskrivelse af dele i fig. L, se nedenfor:

L-1	Tandhjul
L-2	Stift til justering af stramning
L-3	Forhøjning til flugtning
L-4	Skruer til kædestramning
L-5	Sprække på sværd

DK

- Sæt sværdet på monteringsfladen ved at lade sprækken i sværdet glide ind over justeringsforhøjningerne, indtil stiftet til justering af kædestramningen går ind i det nederste hul i enden af sværdet (fig. L).

BEMÆRK: Hvis du har problemer med at indsætte stiftet til justering af stramningen i hullet, justeres skruen til kædestramning, indtil stiftet til justering af stramning sidder præcist i hullet.

- Sæt kædetandhjulets dæksel og skruen til dækslet på plads igen. Stram dem en smule.
- Stram kæden ved at dreje skruen til kædestrammeren med uret, indtil kæden ligger an mod sværdet med kædeleddene i sprækken på sværdet, og løft spidsen af sværdet for at kontrollere, om kæden er slap. Slip spidsen af sværdet, og drej skruen til stramning af kæden med uret. Gentag denne proces, indtil kæden sidder stramt (fig. N).
- Løft spidsen af sværdet opad, og stram skruen til dækslet til kædetandhullet godt fast.

BEMÆRK: For at forlænge savsværdets levetid, skal det regelmæssigt vendes om.

BEMÆRK: Hvis kæden er for stram, kan den ikke dreje rundt. Løsn skruen på kædetandhjulets dæksel lidt, og drej spændeskruen 1/4 omgang mod uret. Løft spidsen af sværdet opad, og stram skruen til dækslet til kædetandhullet godt fast igen. Sørg for at kæden kan dreje rundt uden binding.

SÅDAN JUSTERES KÆDESTRAMNINGEN

ADVARSEL: Savkæden skal være korrekt strammet før brug.

- Stop motoren og tag batteripakken ud, inden kædestramningen justeres.

- Løsn skruen på dækslet, så den kan drejes med fingrene.
- Drej skruen til stramning af kæden med uret for at stramme kæden. Se afsnittet **"UDSKIFTNING AF SVÆRD OG KÆDE"** i denne brugsanvisning for yderligere oplysninger.
 - En kold kæde er korrekt spændt, når den ikke hænger ned på undersiden af sværdet og den sidder fast, men stadig kan dreje rundt uden at binde. Kæden skal spændes igen når leddenes flade sidder ikke sidder i rillen på savsværdet (fig. O).
 - Under normalt brug af saven stiger kædens temperatur. Leddene på en korrekt spændt varm kæde skal hænge ca. 1,3mm ned fra rillen på savsværdet (fig. P).

BEMÆRK: Nye kæder har tendens til at udvide sig. Tjek regelmæssigt kædestramningen og spænd kæden, hvis nødvendigt.

BEMÆRK: Hvis en kæde strammes, når den er varm, bliver den muligvis for stram, når den bliver kold. Kædens stramning skal tjekkes, når den er kold og inden efterfølgende brug.

TRANSMISSIONSGEARENES SMØRING

Transmissionsgearene i gearkassen skal smøres regelmæssigt med gearfedt. Kontrollér oliestanden i gearkassen for hver ca. 50 timers drift ved at fjerne tætningskrue på siden af gearkassen.

Hvis der ikke er fedt på siderne af gearet, skal du følge trinene nedenfor og fylde 3/4 op med fedt.

Fyld ikke transmissionsgearene helt op.

- Placér stangsavstilbehøret på siden med tætningskrue vendt opad (fig. Q).
- Brug stjerne-/gaffelkonøglen til at løsne og fjerne lukkeskruen.
- Brug en fedtsprøjte (medfølger ikke) til at pumpe fedt ind i skruenhullet; fyld op til højst 3/4 af kapaciteten.
- Når der er presset fedt ind, spændes låseskruen.

SMØRING AF TANDHJUL I SVÆRDET

Sværdet har et tandhjul i spidsen. Det skal smøres en gang om ugen med kædeolie, der sprøjtes ind i smørehul med en fedtsprøjte (medfølger ikke) for at forlænge sværdets levetid (fig. R). Drej sværdet og sørg for at smørehullerne og kæderillen er fri for urenheder.

Beskrivelse af dele i fig. R, se nedenfor:

R-1	Hul til smøring
R-2	Tandhjul i spidsen af sværdet

TRANSPORT OG OPBEVARING

1. Stangsavstilbehøret må ikke lægges væk eller transporteres, når det kører. Batteripakken skal altid tages ud, inden motorsaven gemmes væk og transporteres.
2. Sæt altid hylsteret på sværdet og kæden, inden stangsavstilbehøret gemmes væk eller transporteres. Vær forsigtig med ikke at røre de skarpe tænder på kæden.
3. Rengør stangsaven grundigt før opbevaring. Opbevar stangsaven indendørs på et tørt sted, der er aflåst og/eller utilgængeligt for børn. Opbevar den i sikker afstand af ætsende stoffer, såsom have kemikalier og tøsalt.
4. Hvis stangsavstilbehøret afmonteres fra motordelen og opbevares særskilt, sættes endedækslet på tilbehørets skaft for at undgå at snavs trænger ind i koblingsstykket.

Beskyttelse af miljøet



Elektrisk udstyr, batterier, opladere og genopladelige batterier må ikke bortskaffes med almindeligt husholdningsaffald!

Ifølge EU-lovene 2012/19/EC og 2006/66/EU, skal elektrisk og elektronisk udstyr, der ikke længere er brugbart, samt defekte og opbrugte batteripakker/batterier, indsamles særskilt.

Hvis elektriske apparater bortskaffes på lossepladser, kan farlige stoffer lække i grundvandet og komme ind i fødekæden, som kan være skadeligt for din sundhed og velvære.

DK

FEJLFINDING

DK

PROBLEM	ÅRSAG	LØSNING
Motoren kører ikke	<ul style="list-style-type: none"> ■ Der er ingen elektrisk kontakt mellem saven og batteriet. ■ Batteripakken er løbet tør for strøm. ■ Låseknappen er ikke trykket ned, inden der trykkes på gashåndtaget. ■ Batteripakken eller motordelen er for varm. ■ Savkæden sidder fast i træet. ■ Skidt i rillen på savsværdet. ■ Snavs i dækslet til kædetandhjul. ■ Debris in chain-sprocket cover. 	<ul style="list-style-type: none"> ■ Sæt batteripakken i stangsaven. ■ Tag batteripakken ud, kontroller kontakterne og sæt batteripakken i igen. ■ Oplad batteripakken. ■ Tryk låsehåndtaget ned, og hold det, tryk derefter på startknappen for at starte stangsaven. ■ Lad batteripakken eller motordelen køle ned, indtil temperaturen kommer under 67 °C. ■ Slip startknappen. Træk savkæden og savsværdet ud af træet. Start derefter motorsaven igen. ■ Tryk savkæden mod træet, og ryk stangsaven frem og tilbage, så skidt kommer ud. ■ Tag batteripakken ud, og tag derefter dækslet til kædehjulet af og fjern evt. skidt.
Motoren kører, men kæden kører ikke rundt	<ul style="list-style-type: none"> ■ Kæden kører ikke på tandhjulet. 	<ul style="list-style-type: none"> ■ Fjern batteripakken, og sæt kæden på igen, og sørg for at leddene på kæden sidder ordentligt på tandhjulet.
Stangsaven sager ikke ordentligt	<ul style="list-style-type: none"> ■ Kæden er ikke strammet ordentligt. ■ Kæden er døv. ■ Kæden er sat omvendt på. ■ Kæden er slidt. ■ Kæden er tør eller sidder for stramt. ■ Kæder kører ikke i rillen på savsværdet. 	<ul style="list-style-type: none"> ■ Fjern batteripakken, og justér kædestramningen iht. afsnit "JUSTERING AF KÆDESTRAMNINGEN". ■ Kædens tænder slibes af en kvalificeret servicetekniker. ■ Fjern batteripakken, og sæt savkæden på igen iht. afsnittet "GENMONTERING AF SVÆRD OG KÆDE". ■ Fjern batteripakken, og sæt kæden på igen iht. afsnittet "GENMONTERING AF SVÆRD OG KÆDE". ■ Tjek olien. Fyld olie på, hvis nødvendigt. ■ Fjern batteripakken, og sæt savkæden på igen iht. afsnittet "GENMONTERING AF SVÆRD OG KÆDE".

PROBLEM	ÅRSAG	LØSNING
Savsværdet og kæden bliver varm og ryger.	<ul style="list-style-type: none">▪ Sørg for at kæden ikke er strammet for meget.▪ Der er ikke mere olie i oliebeholderen.▪ Snavs i rillen på savsværdet.	<ul style="list-style-type: none">▪ Fjern batteripakken, og stram savkæden igen iht. afsnit "JUSTERING AF KÆDESTRAMNINGEN".▪ Sørg for at der er nok smøremiddel til savsværdet og kæden.▪ Fjern snavs i rillen.

GARANTI

EGO's GARANTIPOLITIK

Besøg venligst hjemmesiden egopowerplus.com for fuldstændige vilkår og betingelser for EGO's garantipolitik.

DK

KEES VAN DER SPEK
TUIN EN PARKMACHINES ★ TER AAR

LÄS IGENOM ALLA INSTRUKTIONER!



LÄS IGENOM BRUKSANVISNINGEN

⚠ Kvarstående risker! Personer med elektroniska implantat såsom hjärtstimulatorer bör konsultera sin(a) läkare innan de använder denna produkt. Användning av elutrustning nära en hjärtstimulator kan störa eller avbryta dess funktion.

⚠ VARNING! Alla reparationer bör utföras av en kvalificerad servicetekniker för att upprätthålla produktens säkerhet och driftssäkerhet.

SE

SÄKERHETSSYMBOLER

Syftet med säkerhetssymboler är att fästa din uppmärksamhet på eventuella risker. Säkerhetssymbolerna och deras betydelser bör uppmärksammas noga och förstås. Själva varningssymboler kan dock inte förebygga någon fara. De instruktioner och varningar som de hänvisar till kan aldrig ersätta lämpliga olycksförebyggande åtgärder.

⚠ VARNING! Se till att läsa igenom och förstå alla säkerhetsinstruktioner i bruksanvisningen, inklusive alla varningssymboler såsom **“RISK”**, **“VARNING”** och **“VAR FÖRSIKTIG”**, innan produkten tas i bruk. Underlåtenhet att följa alla nedan angivna instruktioner kan leda till elstöt, brand och/eller svår personskada

SYMBOLERNAS BETYDELSE

SÄKERHETSRELATERAD VARNINGSSYMBOL:

Betecknar RISK, VARNING eller VAR FÖRSIKTIG. Kan förekomma i samband med andra symboler eller piktogram.



⚠ VARNING! Arbete med eldrivna verktyg kan medföra att främmande föremål slungas upp i ögonen vilket kan orsaka svåra ögonskador. Ta alltid på dig skyddsglasögon eller skyddsglasögon med sidoskydd och vid behov ett komplett ansiktsskydd innan du börjar arbeta med eldrivna verktyg. Vi rekommenderar att använda en Bred skyddsmask ovanpå glasögon eller vanliga skyddsglasögon med sidoskydd.

SÄKERHETSINSTRUKTIONER

På denna sida anges säkerhetssymboler som kan förekomma på produkten. Alla instruktioner som anges på enheten bör granskas, förstås och följas innan du försöker montera och använda den.

	Säkerhetsvarning	Hänvisar till eventuell risk för personskada
	Läs igenom bruksanvisningen	För att minska risken för personskador måste användaren läst igenom och förstått bruksanvisningen innan denna produkt används.
	Använd skyddsglasögon	Ha alltid på dig skyddsglasögon eller skyddsglasögon med sidoskydd och ett ansiktsskydd under arbete med denna produkt.
	Använd hörselskydd	Stångsågens ljudnivå kan skada din hörsel. Använd alltid bullerskydd (öronproppar eller hörselkåpor) för att skydda din hörsel.
	Använd skyddshjälm	Ha på dig en godkänd skyddshjälm för att skydda huvudet.
	Använd skyddshandskar	Skydda händerna med skyddshandskar när du ska hantera sågen och sågkedjan. Rejåla, halkfria handskar ger bättre grepp och skyddar händerna.
	Använd skyddsskor	Använd halkfria skyddsskor vid användning av denna utrustning.
	Håll ett lämpligt avstånd från elledningar	För att undvika elektriska stötar, använd inte inom 15 från elektriska luftledningar. Kontakt med eller användning i närheten av elektriska ledningar kan orsaka allvarliga personskador eller dödsfall.

	Får inte utsättas för regn	Får inte användas i regn eller lämnas utomhus medan det regnar.
	CE	Denna produkt är i enlighet med gällande EC-direktiv.
	WEEE	Förbrukade elektriska produkter får inte kastas i hushållsoporna. Lämnas in till en auktoriserad återvinningsstation.
	Brus	Garanterad ljudeffektivitet. Bulleremissioner för omgivningen enligt EU-direktivet.
V	Volt	Spänning
mm	Millimeter	Längd eller storlek
cm	Centimeter	Längd eller storlek
kg	Kilogram	Vikt
n_0	Obelastad hastighet	Rotationshastighet i obelastat tillstånd
... /min	Per minut	Rotationer per minut
	Likström	Strömmens typ eller egenskap

SÄKERHETSVARNINGAR FÖR STÅNGSÅG

- **Håll alla kroppsdelar borta från sågkedjan när stångsågen körs. Kontrollera att stångsågen inte är i kontakt med något annat föremål innan den startas.** Ett ögonblicks uppmärksamhet när stångsågen används kan göra att dina kläder eller kroppsdelar fastnar i kedjan.
- **Undvik oavsiktlig kontakt med den fasta sågkedjan eller sågsvärdet.** Dessa kan vara mycket vassa. Använd alltid handskar och långbyxor eller läderbyxor när stångsågen, sågkedjan eller svärdet hanteras.
- **Håll alltid ena handen på det bakre handtaget på kedjesågen och den andra handen på det främre handtaget.** Allvariga skador på användare, hantlangare och/eller åskådare kan uppstå vid enhands-hantering.
- **Håll endast elverktyget i de isolerade greppytorna eftersom sågkedjan kan komma i kontakt med dolda elledningar.** Kedjesågar som kommer i kontakt med en strömförande ledning kan göra att exponerade metalldelar hos elverktyget blir strömförande och kan ge användaren en elektrisk stöt.
- **Använd skyddsglasögon och hörselskydd. Ytterligare skyddsutrustning för huvud, händer, ben och fötter rekommenderas.** Adekvata skyddskläder kommer att reducera personskador från flygande skräp och oavsiktlig kontakt med sågkedjan.
- **Använd inte stångsågen i ett träd.** Användning av en stångsåg uppe i ett träd kan resultera i personskador.
- **Håll alltid ett stadigt fotfäste och använd endast stångsågen stående på en fast, säker och plan yta.** Hala och instabila ytor som t.ex. stegar kan göra att man tappar balansen eller kontrollen av stångsågen.
- **Använd aldrig stångsågen när den är skadad, felaktigt inställd eller inte fullständigt eller säkert monterad.** Säkerställ att kedjan slutar rotera när du släpper gasreglaget.
- **Kontrollera om arbetstycket har spikar, trådar eller andra främmande föremål före kapningen.**
- **Vid kapning av en gren som är under spänning, var beredd på återfjädring.** När spänningen i träfibrer frigörs kan den spända grenen slå emot operatören och/eller kasta stångsågen utom kontroll.
- **Var extremt försiktig när du kapar snårskog och buskar.** Det slanka materialet kan fastna i sågkedjan och piskas mot dig eller dra dig ur balans.
- **Aggressiv eller missbrukande kapning eller missbruk av kedjesågen kan orsaka för tidigt slitage på svärdet, kedjan och/eller kedjekransen vilket leder till rekyl, kedjekast eller utslungning av material.**

SE

VIKTIGA SÄKERHETSINSTRUKTIONER

⚠ VARNING! Vid användning av elektriska trädgårdsredskap måste de allmänna försiktighetsåtgärderna alltid följas för att minska risken för brand, elektriska stötar och personskador. Inklusive följande:

LÄS NOGA IGENOM FÖRE ANVÄNDNING

SPARA FÖR FRAMTIDA BRUK

⚠ FARA! Använd inte i närheten av elledningar. Enheten har inte utveckats för att ge skydd mot elektriska stötar vid kontakt med elektriska luftledningar. Rådfråga dina lokala bestämmelser för ett säkert avstånd från elektriska luftledningar, samt se till att hålla verktyget på ett säkert sätt innan det används.

- **Använd aldrig svärdet som en hävarm.** Ett böjt svärd kan orsaka för tidigt slitage på svärdet, kedjan och/eller kedjekransen samt trasig kedja eller svärd vilket leder till rekylar, kedjekast eller utslungning av material.
- **Bär stängsågen med två händer på handtagen och med stängsågen avstängd. Vid transport eller förvaring av stängsågen skall alltid svärdsskyddet användas.** Korrekt hantering av stängsågen kommer att minska risken för oavsiktlig kontakt med sågkedjan när den körs.
- **Ta inte ut avskurna objekt eller håll i dem för skärning när skärbladen snurrar. Se till att strömbrytaren är av vid rensning av objekt som fastnat.** Sågkedjan fortsätter att snurra efter att strömbrytaren har stängts av. Ett ögonblicks ouppmärksamhet vid användning av stängbeskäraren kan leda till allvarliga personskador
- **Följ instruktionerna för smörjning, kedjespänning och byte av tillbehör.** Felaktig spänning eller smörjning av kedjan kan antingen bryta sönder kedjan eller öka risken för rekylar. Håll skäreppen vass och ren för bästa prestanda och för att minska risken för personskador.
- **Håll handtagen torra, rena och fria från olja och fett.** Feta och oljiga handtag är hala och kan göra att kontrollen förloras.
- **Såga endast trä. Använd inte stängsågen för syften som inte avsetts. Exempelvis: använd inte stängsågen för att kapa plast, murverk eller icke träbyggnadsmaterial.** Användning av stängsågen för annat arbete än det är avsett för kan resultera i farliga situationer.
- **Använd inte stängsågen i dåliga väderförhållanden och framför allt inte när det är risk för åska.** Det minskar risken att bli träffad av blixten.
- **Stoppa motorn och ta bort batteripacket varje gång du lämnar verktyget.**
- **Förvara apparater som inte används inomhus.** När produkten inte används ska den förvaras inomhus på en torr och hög eller låst plats med batteripacket utplockat – utom räckhåll för barn.
- **Kontrollera skadade delar.** Innan produkten används igen måste ett skydd eller någon annan del som är skadad kontrolleras noga för att fastställa att den fungerar korrekt och utför sin avsedda funktion. Kontrollera efter felinställning av rörliga delar, bindning av rörliga delar, brott på delar, fästen och alla andra tillstånd som kan påverka användningen. Ett skydd eller någon annan del som är skadad bör repareras eller bytas ut av ett auktoriserat servicecenter såvida annat inte anges i denna bruksanvisning.

YTTERLIGARE VARNINGAR

- **Ladda inte batteripacket i regn eller på våta platser.**
 - **Använd endast med de batteripack och laddare som listas i bild A.**
 - **Batteripacket måste tas ur apparaten innan det skrotas.**
 - **Batteriet ska kasseras säkert.**
 - **Kassera inte batteriet i en öppen eld.** Cellerne kan explodera. Kontrollera med dina lokala lagar för särskilda instruktioner för kassering.
 - **Du får inte öppna eller manipulera batteriet.** Utsläppt elektrolyt är frätande och kan orsaka skador på ögon eller hud. Den kan även vara giftig om den förtärs.
- ⚠ VARNING!** Elektrolyt är utspädd svavelsyra, som är skadlig för huden och ögonen. Det är elektriskt ledande och frätande.
- **Var försiktig när du hanterar batterier för att inte kortsluta dem med ledande material som t.ex. ringar, armband och nycklar.** Batteriet eller ledaren kan överhettas och orsaka brännskador.
 - **Batteridrivna verktyg behöver inte vara anslutna till ett eluttag och är därför alltid redo för användning.** Var medveten om eventuella faror även när verktyget inte är igång. Var försiktig när du utför underhåll eller service.
 - **Ta ut batteripacket före service, rengöring eller borttagning av material från verktyget.**
 - **Reservdelar** - Vid service, används endast identiska reservdelar från EGO. Användning av andra tillbehör och tillsatser kan öka risken för personskador.
 - **Tvätta inte av den med en slang; låt inte vatten tränga in i motorn och de elektriska anslutningarna.**
 - **Om situationer uppstår som inte tas upp i denna manual, var försiktig och använd sunt förnuft. Kontakta EGO Service Center för hjälp.**
 - **Spara dessa instruktioner.** Hänvisa till dem regelbundet och använd dem även för att instruera andra hur man använder detta verktyg. Om du lånar ut detta verktyg till någon, se även till att låna ut dessa instruktioner för att förhindra att produkten används felaktigt eller orsakar eventuella personskador.

**SPARA DESSA INSTRUKTIONER
OBS! SE MOTORENHETENS BRUKSANVISNING FÖR
KOMPLETTERANDE SÄKERHETSREGLER.**

SPECIFIKATIONER

Svärdlängd	250 mm	
Kedjedelning	9,5 mm	
Kedjemått	1,1 mm	
Typ av kedja	AC1000/ AC1001	
Typ av svärd	AG1000/ AG1001	
Volym av tanken för kedjeolja	220 ml	
Driftstemperatur	-15 °C-40 °C	
Förvaringstemperatur	-20 °C-70 °C	
Vikt (med kedjefodral)	1,89 kg	
Uppmätt ljudeffektsnivå L_{WA}	101,4 dB(A) K= 2,36 dB(A)	
Ljudtrycksnivå på operatörens plats L_{PA}	87,0 dB(A) K=3 dB(A)	
Garanterad ljudeffektsnivå L_{WA} (enligt 2000/14/EG)	104 dB(A)	
Vibration a_h	Främre handtag	2,1 m/s ² K=1,5 m/s ²
	Bakre handtag	2,5 m/s ² K=1,5 m/s ²

- Ovanstående parametrar har testats och utmätts med motorenhet PH1400E.
- Det angivna totalvärdet för vibration är uppmätt enligt standardprovningmetoden och kan användas för att jämföra olika verktyg;
- Det angivna totalvärdet för vibration kan även användas vid preliminär utvärdering av exponering.

OBS: Den verkliga vibrationen under arbete med det eldrivna verktyget kan avvika från det angivna värdet. Användaren bör ha på sig lämpliga handskar och hörselskydd för de aktuella arbetsförhållandena för att skydda sig

PACKNINGSLISTA

ARTIKELNAMN	ANTAL
Tillbehör för stångsåg	1
Kedjeöverdrag	1
Tvåsidig skiftnyckel	1
Bruksanvisning	1

Rekommenderat svärd och kedja för denna stångsåg

NAMN PÅ DELAR	MODELLNUMMER
Svärd	AG1000/AG1001
Sågkedja	AC1000/AC1001

SE

BESKRIVNING

LÄR KÄNNA DITT TILLBEHÖR FÖR STÅNGSÅG (bild A)

1. Ändlock
2. Mjuk hylsa
3. Stångsågens axel
4. Tvåsidig skiftnyckel
5. Hållare för skiftnyckel
6. Skyddsskruv
7. Skydd för kedjedrev
8. Förlängningsstång (tillval, SÅLJS SEPARAT)
9. Kedjeöverdrag
10. Sågkedja
11. Svärd
12. Kedjespänningsskruv
13. Lock oljetank
14. Oljebehållare
15. Spikar för aptering

MONTERING

⚠ VARNING! Om någon av delarna skadats eller saknas, använd inte denna produkt förrän delarna har bytts ut. Användning av denna produkt med skadade eller saknade delar kan resultera i allvariga personskador.

⚠ VARNING! Försök inte att modifiera denna produkt eller skapa tillbehör som inte rekommenderas för användning med denna stängsåg. Alla sådana ändringar eller modifikationer är felaktig användning och resulterar i farliga förhållanden som kan leda till allvarliga personskador.

ANSLUTA TILLBEHÖRET FÖR STÄNGSÅG TILL MOTORENHETEN

Detta tillbehör för stängsåg är utvecklat för användning med EGO motorenhet PH1400E med 56 volts litium-jon-batteri.

Se avsnittet "MONTERA ETT TILLBEHÖR TILL MOTORENHETEN" i bruksanvisningen för motorenhet PH1400E.

SE

ANSLUTA FÖRLÄNGNINGSSTÅNGEN MELLAN MOTORENHETEN OCH TILLBEHÖRET FÖR STÄNGSÅG (tillval)

Förlängningsstången utökar kapningsräckvidden. Den ska anslutas mellan motorenheten och stängsågstillbehöret.

Följ förfarandet i avsnittet "ANSLUTA TILLBEHÖRET FÖR STÄNGSÅG" för att montera och säkerställa förlängningsstången mellan stängsågstillbehöret och motorenheten (bild C).

⚠ VARNING! Om tillbehöret och motorenheten/förlängningsstången inte säkerställs korrekt och enligt ovanstående instruktioner kan det resultera i allvarliga personskador eller dödsfall.

⚠ VARNING! Du får aldrig montera eller justera något tillbehör medan motorenheten är igång eller med batteriet monterat. Underlåtenhet att stoppa motorn och ta ut batteriet kan orsaka allvarliga personskador.

ANVÄNDNING

⚠ FARA! Kapa aldrig i närheten av elledningar, strömkablar eller andra strömkällor. Om svärdet och kedjan fastnar i en elledning eller strömkabel, **VIDRÖR INTE SVÄRDET, KEDJAN ELLER ALUMINIUMSTÅNGEN! DE KAN BLI STRÖMFÖRANDE OCH MYCKET FARLIGA!**

Fortsätt att hålla stängsågen i det isolerade bakre handtaget eller lägg ner den i riktning från dig på ett säkert sätt. Koppla ur elektriciteten för den skadade ledningen eller kabeln innan du försöker frigöra svärdet och kedjan från ledningen eller kabeln. Kontakt med svärdet, kedjan, övriga strömledande delar på stängsågen, eller strömförande strömkablar eller elledningar kan resultera i allvarliga personskador eller dödsfall.

⚠ VARNING: Var aldrig vårdslös, även om du är väl förtrogen med verktyget. Glöm inte att en bråkdel av en sekund av ouppmärksamhet är tillräcklig för att orsaka svåra personskador.

⚠ VARNING: Använd alltid skyddsglasögon med sidoskydd. Annars kan det förekomma ögonskador pga utslungade föremål och andra svåra personskador

Före varje användning, inspektera hela produkten efter skadade, saknade eller lösa delar som t.ex. skruvar, muttrar, bultar, lock osv. Dra åt alla fästen och lock och använd inte produkten förrän alla saknade eller skadade delar har ersatts.

⚠ VARNING! För att förhindra allvarliga personskador, ta ut batteripacket före service, rengöring, ändring av tillbehör eller borttagning av material från enheten.

TILLÄMPNINGAR

Du kan använda denna produkt för de tillämpningar som listas nedan:

- Grenkapning
- Beskäring

OBS! Verktyget får endast användas för sitt avsedda ändamål. All annan användning bedöms som felaktig användning.

FYLLA PÅ OLJEBEHÅLLAREN MED SMÖRJMEDEL FÖR SVÄRDET OCH KEDJAN

⚠ VARNING! Rök inte eller för eld eller öppna lågor i närheten av oljan eller stängsågen. Oljan kan spillas och orsaka brand.

OBS! Stängsågen är inte fylld med olja vid köpet. Det är väsentligt att fylla tanken med kedjeolja före användning. Kedjans livslängd och kapningskapacitet är beroende av en optimal smörjning. Kedjan smörjs automatiskt med kedjeolja under arbetet. Oljenivån bör kontrolleras efter varje 20 minuters användning och fyllas på vid behov.

1. Ta ut batteripacket från motorenheten.
2. Rengör oljebehållarens locket och området runt det för att säkerställa att smuts inte tränger in i oljebehållaren.
3. Placera stängsågens tillbehör riktat uppåt och vrid oljelocket moturs för att ta bort det (bild D).
4. Håll försiktigt i svärds- och kedjeoljan i behållaren tills du når tankhalsen. Var noga med att inte låta olja spillas ut från öppningen. Torka bort all överflödigt olja och stäng igen oljelocket.

OBS!

- Använd inte smutsig, använd eller på annat sätt förorenad olja. Det kan skada svärdet eller kedjan.

FÖRBEREDELSE FÖR KAPNING (bild B)

Se "Viktiga säkerhetsinstruktioner" som angetts tidigare i denna bruksanvisning för lämplig säkerhetsutrustning.

- Lyft upp svärdstippen för att kontrollera om kedjan slackar. Kedjan är korrekt spänd när det inte finns något nedhäng på undersidan av svärdet och kedjan sitter tätt men kan vridas för hand utan att den kärvar. Om spänningen behöver justeras, se avsnittet "**BYTA UT SVÄRD OCH KEDJA**" i avsnittet "**UNDERHÅLL**" i denna bruksanvisning för justeringsinstruktioner.
- Kontrollera att skyddsskruven är åtdragen före användning. Om den är lös, dra åt skruven ordentligt genom att vrida den medurs.
- Kontrollera att sågkedjans tänder är vassa och att kedjan är välsmord.
- Använd halkfria handskar för maximalt grepp och skydd. Stå aldrig direkt under en gren som kapas. Se till att du har ett säkert och välbalanserat fotfäste. Se upp för hinder som t.ex. trästubbar, rötter och diken, som kan få dig att snubbla eller falla.
- Håll ett ordentligt grepp om enheten när motorn är igång. Håll enhet ordentligt med båda händerna.
- För en säkrare och bättre användning, använd axelremmen över din axel. Justera axelremmen till ett bekvämt arbetsläge. Följ instruktionerna i avsnittet "**MONTERA AXELREMMEN**" i bruksanvisningen för motorenhet PH1400E för hur man monterar axelremmen till motorenheten.

⚠ VARNING! Axelremmen är även en snabb frigöringsmekanik vid farliga situationer. När ett nödläge inträffar, ta omedelbart av den från axeln oavsett vilket läge som remmen är i.

STARTA/STOPPA VERKTYGET

Se avsnittet "**STARTA/STOPPA MOTORENHETEN**" i bruksanvisningen för motorenhet PH1400E.

GRUNDLÄGGANDE KAPNINGSPROCEDUR (bild E och F)

Följ stegen nedan för att förhindra skada på träbark eller buskar. Såga inte med en bakåt och framåt-rörelse.

1. Utför ett grunt första snitt (1/4 av grenens diameter) nära stammen eller huvudgrenen på grenens undersida.

2. Utför ett andra snitt på ovasidan av grenen, riktat utåt från det första snittet. Fortsätt att kapa grenen tills den lossnar från trädet. Var uppmärksam på verktygets vikt när trädgrenen faller ner.
3. Gör ett sista snitt nära stammen.

OBS! För det andra och slutliga snittet (på grenens övre sida), håll spikarna för aptering mot grenen som kapas (bild F). Det hjälper till att göra grenen stadig och därmed enklare att kapa med lätt nedåtryck. Om du forcerar kapningen kan det resultera i skada på svärdet, kedjan eller motorn.

4. Släpp upp gasreglaget på motorenheten när kapningen är slutförd.

OBS! Underlåtenhet att följa korrekta kapningsprocedurer kan resultera i att svärdet och kedjan kärvar, nyps fast eller fastnar i grenen. Om detta inträffar:

1. Stoppa motorn och ta bort batteripacket.
2. Om grenen kan nås från marken, lyft upp grenen medan du håller i sågen. Detta bör frigöra sågen om den sitter fast.
3. Om sågen fortfarande sitter fast, ring efter professionell hjälp.

GRENKAPNING OCH BESKÄRNING

Detta tillbehör för stängsågen är utformat för att trimma små grenar och grenverk som är upp till 20 cm i diameter. Observera följande försiktighetsåtgärder för bästa resultat.

1. Planera din kapning noga. Var medveten om i vilken riktning som grenen kommer falla.

⚠ VARNING! Grenar kan falla i en oväntad riktning. Stå inte direkt under grenen som kapas.

2. Den vanligaste tillämpning för kapning är att positionera enheten i en vinkel på 60 ° eller mindre (bild G). När vinkeln för sågstängens axel till marken ökar blir svårigheten högre för att utföra det första snittet (från grenens undersida).
3. Ta bort långa grenar i flera etapper.
4. Kapa de lägre grenarna först för att ge de övre grenarna mer utrymme att falla.
5. Arbeta långsamt, håll båda händerna på sågen med ett fast grepp. Säkerställ ett gott fotfäste och balans.
6. Kapa inte från en stega eftersom det är extremt farligt. Överlåt sådan kapning till professionella yrkesmän.
7. Utför inte ett snitt i vid huvudgrenen eller stammen tills du har kapat bort en stor del av grenen för att minska vikten. Följ de korrekta kapningsprocedurerna för att förhindra att barken slits bort från huvudgrenen.
8. Använd inte stängsågen för fällning och aptering.

SE

9. För att förhindra elektriska stötar, använd inte produkten inom 15 från elektriska luftledningar och håll åskådare minst 15 bort (bild G).

UNDERHÅLL

⚠ VARNING! Före inspektion, rengöring eller service av enheten, stoppa motorn, vänta tills alla rörliga delar har stoppats och ta sedan ut batteripacket. Underlåtenhet att följa dessa instruktioner kan resultera i allvariga personskador eller skada på egendom.

⚠ VARNING! Vid service, används endast identiska utbytesdelar. Om andra delar används kan det skapa en fara eller orsaka produktskador. För att säkerställa produktens säkerhet och pålitlighet måste alla reparationer, förutom de som anges i dessa underhållsinstruktioner, utföras av en behörig servicetekniker.

SE

ALLMÄNT UNDERHÅLL

Använd inte lösningsmedel när du rengör plastdelarna. De flesta plaster är känsliga för skador från olika typer av kommersiella lösningsmedel och kan skadas av dess användning. Använd rena trasor för att ta bort smuts, damm, olja, fett osv.

RENGÖRA ENHETEN

- Efter varje användning, ta bort batteriet och rengör skräp från kedjan och svärdet med en mjuk borste. Torka av stångsågens yta med en ren trasa fuktad med en mild tvällösning.
- Ta bort kedjedrevets skydd och använd sedan en mjuk borste för att ta bort skräp från svärdet, sågkedjan, kedjehjulet och kedjedrevets skydd.
- Rensa alltid bort träspån, sågspån och smuts från svärdets spår när sågkedjan byts.

OBS! Använd inte starka rengöringsmedel på plasthöljet eller handtaget. Det kan orsaka skador av vissa aromatiska oljor som t.ex. tall och citron.

BYTE AV SVÄRDET OCH KEDJAN

⚠ VARNING: Vidrör aldrig eller justera kedjan medan motorn körs. Sågkedjan är mycket vass; använd alltid skyddshandskar vid underhåll av kedjan.

OBS! Vid byte av svärdet och kedjan, använd alltid den specificerade svärd- och kedjekombination i avnittet **”Rekommenderat svärd och kedja för denna stångsåg”**.

Montera ned det uttjänta svärdet och kedjan

1. Ta ut batteriet, låt sångsågen svalna och dra sedan åt oljelocket.

2. Lägg stångsågens tillbehör på sidan med kedjedrevets skydd riktad uppåt.
3. Använd handskar. Med den medföljande tvåsidiga skiftnyckeln, lossa på skyddsskruven för att ta bort skruven och kedjedrevets skydd. Rengör kedjedrevets skydd med en torr trasa och spara den för återmontering (bild H).
4. Ta bort svärdet och kedjan från monteringsytan. Ta bort den slitna kedjan från svärdet.

OBS! Om det är svårt att ta bort svärdet och kedjan från monteringsytan, placera stångsågen riktad uppåt, med en hand på svärdet, för att lossa på kedjesträckningskruven genom att vrida den moturs med den andra handen (bild I). Ta sedan bort svärdet med kedjan.

OBS: Nu kan man med fördel kontrollera drivhjulet för kraftig nötning eller skada.

Montera det nya svärdet och kedjan

1. Lägg den nya kedjan i en loop på en plan yta och rätta ut alla knutar (bild J).
2. Placera kedjedrivränkarna i svärdsspåret. Positionera kedjan så att det är en loop i baksidan av svärdet (bild K).

Bild K. Se nedan för beskrivning av delar:

K-1	Kedjedrivränkar
K-2	Svärdsskåra

3. Håll kedjan i positionen på svärdet och placera loopen runt kuggen på stångsågen.

OBS! Små riktningsspilar är ingraverade i sågkedjan. En till riktningsspil är gjuten i verktyget (bild L). När kedjan loopas på kedjehjulet se till att riktningsspilarna på sågkedjan MOTSVARAR pilens riktning på verktyget. Om de riktas i motsatt riktning, vänd på sågkedjan och svärdmontaget (bild M).

Bild L. Se nedan för beskrivning av delar:

L-1	Kedjekrans
L-2	Justeringsstift för kedjesträckning
L-3	Utbuktningar för inriktning
L-4	Skruv för kedjespänning
L-5	Svärdöppning

4. Placera svärdet på monteringsytan genom att skjuta svärdöppningen över utbuktningarna för inriktning. Se till att justeringsstiftet för kedjesträckning är införd i det nedre hålet på svärdssvansen (bild L).

OBS! Om det är svårt att föra in justeringsstiftet för kedjesträckning i hålet, justera justeringskruven för kedjesträckning tills justeringsstiftet för kedjesträckning hamnar exakt i hålet.

5. Montera tillbaka kedjedrevets skydd och skyddsskruven. Dra åt dem något.
6. Ta bort allt slack från kedjan genom att vrida justeringskruven för kedjesträckning medurs tills kedjan vilar mot svärdet med drivlänkarna i svärdsspåret. Lyft på svärdsspetsen för att kontrollera efter kedjeslack. Släpp svärdsspetsen och vrid justeringskruven för kedjespänning en gång medurs. Upprepa denna process tills kedjeslacket är eliminerat (bild N).
7. Håll upp svärdsspetsen och dra åt kedjedrevets skyddsskruv ordentligt.

OBS! För att förlänga svärdets livslängd, vänd på svärdet emellanåt.

OBS! Om kedjan är för tight kommer den inte att rotera. Lossa kedjedrevets skyddsskruv något och vrid justeringskruven 1/4 vart moturs. Håll upp svärdsspetsen och dra sedan åt kedjedrevets skyddsskruv igen. Se till att kedjan roterar utan att den kärvar.

INSTÄLLNING AV KEDJESPÄNNINGEN

⚠ WARNING! Sågkedjan måste vara korrekt spänd innan sågen används.

1. Stanna motorn och ta bort batteripacket innan kedjespänningen justeras.
2. Lossa på skyddsskruven tills den kan vridas för hand.
3. Vrid kedjespänningskruven medurs för att spänna kedjan. Se avsnittet **“BYTA UT SVÄRD OCH KEDJA”** i denna bruksanvisning för ytterligare information.
 - En kall kedja är korrekt spänd när det inte finns något nedhäng på undersidan av svärdet och kedjan sitter tätt men den kan vridas för hand utan att den kärvar. Kedjan måste spännas om närhelst klackarna på drivlänkarna inte sitter i svärdsspåret (bild O).
 - Vid normal sågning kommer temperaturen på kedjan att öka. Drivlänkarna på en korrekt spänd varm kedja kommer att hänga ungefär 1,3 mm utanför svärdsspåret (bild P).

OBS! Nya kedjor har en tendens att sträckas, kontrollera kedjespänningen regelbundet och spänn om så behövs.

OBS! En kedja som spänns när den är varm kommer att vara för tight när den kyls. Kontrollera den kalla spänningen innan nästa användning.

SMÖRJNING AV VÄXELLÅDAN

Växellådan i växelhuset måste smörjas regelbundet med växellådsolja. Kontrollera växellådans fettnivå efter varje 50 timmars användning genom att ta bort tätningsskruven på sidan av växelhuset.

Om inget fett kan ses på sidorna av växellådan, följ stegen nedan för att fylla på med växellådsolja upp till 3/4 kapacitet.

Fyll inte upp den fullt.

1. Placera stängsågens tillbehör på sidan med tätningsskruven riktad uppåt (bild Q).
2. Använd den tvåsidiga skiftnyckeln (medföljer) för att lossa och ta bort insprutningsskruven.
3. Använd en fettspruta (medföljer ej) för att trycka in lite fett i skruvhålet. Överskrid inte 3/4 kapacitet.
4. Dra åt tätningsskruven efter appliceringen.

SE

SMÖRJNING AV DRIVENHETEN I SVÄRDET

Svärdet har en drivenhet i spetsen. Den måste smörjas veckovis med kedjeolja som appliceras i smörjningshålet med en fettspruta (medföljer ej) för att förlänga svärdets livslängd (bild R). Vrid svärdet och kontrollera att smörjhålen och kedjespåret är fria från föroreningar.

Bild R. Se nedan för beskrivning av delar:

R-1	Smörjhål
R-2	Drivenhet i svärdsspetsen

TRANSPORT OCH FÖRVARING

1. Förvara inte eller transportera stängsågen när den är igång. Ta alltid bort batteripacket innan förvaring och transport.
2. Placera alltid svärdsskyddet på svärdet och kedjan innan förvaring eller transport av stängsågens tillbehör. Var försiktig för att undvika de vassa tänderna på kedjan.
3. Rengör stängsågen noga innan förvaring. Förvara stängsågen inomhus, på en torr plats som är låst och/eller inte kan komma åt av barn och håll borta från frätande medel som t.ex. trädgårdskemikalier och vägsalt.
4. Om stängsågens tillbehör tas bort från motorenheten och förvaras separat, montera ändlocket på tillbehörsaxeln för att undvika att smuts tränger in i kopplingen.

Miljöskydd



Elektriska enheter, batteriladdare och batterier/uppladdningsbara batterier får inte kastas med hushållsavfall!

Enligt det europeiska direktivet 2012/19/EU ska uttjänta elektriska och elektroniska enheter samlas separat och hanteras på ett miljövänligt sätt; samma gäller för defekta eller uttjänta batteripack/batterier enligt det europeiska direktivet 2006/66/EG.

Om elektriska enheter hamnar i soptippar eller avfallsdepåer kan farliga ämnen läcka ut till grundvattnet, hamna i näringskedjan och skada din hälsa och ditt välmående.

SE

KEES VAN DER SPEK
TUIN EN PARKMACHINES ★ TER AAR

FELSÖKNING

PROBLEM	ORSAK	ÅTGÄRD
Motorn startar inte.	<ul style="list-style-type: none"> ■ Batteripacket är inte monterat på stängsågen. ■ Det saknas elektrisk kontakt mellan motorenheten och batteripacket. ■ Batteripacket är urladdat. ■ Säkringen och avtryckaren är inte nedtryckta samtidigt. ■ Batteripacket eller motorenheten är överhettad. ■ Sågkedjan har fastnat i virket ■ Skräp i spåret på svärdet. ■ Skräp i kedjedrevets skydd. 	<ul style="list-style-type: none"> ■ Montera batteripacket i stängsågen. ■ Ta ut batteriet, kontrollera kontakterna och sätt i batteripacket igen. ■ Ladda batteripacket. ■ Tryck in startspärren och håll den nertryckt, tryck sedan in gasreglaget för att slå på stängsågen. ■ Låt batteripacket eller motorenheten svalna tills temperaturen sjunker under 67 °C. ■ Släpp upp gasreglaget, ta bort sågkedjan och svärdet från träet, starta sedan om stängsågen. ■ Tryck sågkedjan mot träet, flytta stängsågen fram och tillbaka för att lossa skräpet. ■ Remove battery pack, then remove chain-sprocket cover and clean out debris.
Motorn fungerar men kedjan roterar inte	<ul style="list-style-type: none"> ■ Kedjan sätter inte drivhjulet i rörelse. 	<ul style="list-style-type: none"> ■ Ta bort batteripacket och installera om kedjan, se till att drivlänkarna på kedjan är helt isatt i kedjehjulet.
Stängsågen sågar inte korrekt	<ul style="list-style-type: none"> ■ För svag kedjespänning ■ Slö kedja. ■ Kedjan har monterats omvänd. ■ Nött kedja. ■ Torr eller sträckt kedja. ■ Kedjan sitter inte i spåret på svärdet 	<ul style="list-style-type: none"> ■ Ta bort batteripacket och justera kedjespänningen igen, följ avsnittet "INSTÄLLNING AV KEDJESPÄNNINGEN". ■ Överlåt kedjefräsnings till en behörig servicetekniker. ■ Ta bort batteripacket och montera tillbaka sågkedjan, följ avsnittet "BYTA UT SVÄRD OCH KEDJA". ■ Ta bort batteripacket och byt ut kedjan, följ avsnittet "BYTA UT SVÄRD OCH KEDJA". ■ Kontrollera oljenivån. Fyll på oljebehållaren om så behövs. ■ Ta bort batteripacket och montera tillbaka sågkedjan, följ avsnittet "BYTA UT SVÄRD OCH KEDJA".
Svärdet och kedjan blir heta och ryker	<ul style="list-style-type: none"> ■ Kontrollera om kedjan är för hart spänd. ■ Oljetanken för kedjan är tom ■ Skräp i spåret på svärdet. 	<ul style="list-style-type: none"> ■ Ta bort batteripacket och justera sågkedjans spänning igen, följ avsnittet "INSTÄLLNING AV KEDJESPÄNNINGEN". ■ Fyll på olja för svärdet och kedjan. ■ Rengör spåret från skräp.

SE

GARANTI

GARANTIVILLKOREN AV EGO

Var god besök webbplatsen egopowerplus.com för att se de fullständiga garantivillkoren av EGO

LUE KAIKKI OHJEET!



LUE KÄYTTÄJÄN KÄSIKIRJA

⚠ Jäännösriski! Henkilöiden, joilla on sydämentahdistin tai muu vastaava elektroninen laite, tulisi keskustella lääkärin kanssa ennen tämän tuotteen käyttöä. Sähkölaitteiden käyttö sydämentahdistimen lähettyvillä saattaa häiritä tahdistimen toimintaa tai aiheuttaa vakavan toimintahäiriön.

⚠ VAROITUS: Valtuutetun huoltoteknikon tulee suorittaa kaikki korjaukset ja osien vaihdot, jotta voidaan taata tuotteen turvallinen ja luotettava käyttö.

FI

TURVALLISUUSYMBOLIT

Turvamerkkien tavoitteena on kiinnittää huomio mahdollisiin vaaroihin. Sinun tulee lukea huolellisesti käyttöohjeet ja ymmärtää turvamerkit ja niiden selitteet. Turvamerkit eivät itsessään poista vaaraa. Niiden antamat ohjeet ja varoitukset eivät korvaa asianmukaisia tapaturman torjuntatoimenpiteitä.

⚠ VAROITUS: Varmista, että luet ja ymmärrät kaikki tämän käyttäjän käsikirjan turvallisuusohjeet, mukaan lukien kaikki vaaramerkit, kuten **”VAARA”**, **”VAROITUS”** ja **”HUOMIO”**, ennen kuin käytät työkalua. Alla mainittujen ohjeiden noudattamatta jättäminen voi aiheuttaa sähköiskun, tulipalon ja/tai vakavan henkilövahingon.

MERKIN SISÄLTÖ

VAROITUSMERKKI: Ilmaisee seuraavia: **VAARA**, **VAROITUS** TAI **HUOMIO**. Voidaan käyttää yhdessä muiden merkien tai kuvamerkkien kanssa.



⚠ VAROITUS: Vierasesineitä voi sähkötyökalujen käytön seurauksena lentää silmiin, ja ne voivat aiheuttaa vakavan silmävamman. Käytä aina suojalaseja tai turvalaseja sivusuojilla ja tarvittaessa kokokasvosuojusta ennen sähkötyökalun käytön aloittamista. Suosittelemme laajan näkökentän kasvosuojusta silmälasien päälle tai vakioturvalaseja sivusuojilla.

TURVALLISUUSOHJEET

Tällä sivulla kuvataan ja esitellään turvallisuusymbolit, jotka saattavat esiintyä tässä tuotteessa. Lue, ymmärrä ja noudata kaikkia laitteen ohjeita ennen kuin yrität koota sen tai käyttää sitä.

	Turvallisuushälytys	Ilmaisee mahdollista henkilövahingon vaaraa
	Lue käyttäjän käsikirja	Käyttäjän tulee ennen käytön aloittamista lukea käyttöopas ja ymmärtää se loukkaantumisriskin pienentämiseksi.
	Käytä suojalaseja	Käytä aina suojalaseja tai turvalaseja sivusuojilla ja kokokasvosuojusta, kun käytät tätä tuotetta
	Käytä kuulosuojaimia	Varsisahan melu voi vaurioittaa kuuloasi. Käytä aina äänenesteitä (korvatulpat tai kuulosuojaimet) suojaamassa kuuloasi.
	Käytä suojakypärää	Käytä hyväksytyä suojakypärää pään suojana.
	Käytä suoja-käsineitä	Suojaa kädet käsineillä, kun käsittelet sahaa ja teräketjua. Kestävät, liukumisen estävät käsineet parantavat otetta ja suojelevat käsiä.
	Käytä turvajalkineita	Käytä luistamattomia turvajalkineita varusteen käytön aikana.
	Pidä riittävä etäisyys sähkölinjoihin.	Vältä sähköiskut, älä käytä alle 15 metrin etäisyydellä ilmalinjoista. Kosketus sähkölinjaan tai käyttö sähkölinjan lähellä voi aiheuttaa vakavan henkilövahingon tai kuolemaan johtavan sähköiskun.
	Älä altista sateelle	Älä käytä sateessa tai jätä ulos sateeseen.
	CE	Tämä tuote vastaa sovellettavia EU-direktiivejä.

	WEEE	Vanhoja sähkölaitteita ei saa hävittää kotitalousjätteen mukana. Vie laite valtuutettuun kierrätyslaitokseen.
	Melu	Taattu äänen tehotaso. Melupäästöt ympäristöön Euroopan yhteisön direktiivin mukaiset.
V	Voltti	Jännite
mm	Millimetri	Pituus tai koko
cm	Senttimetri	Pituus tai koko
kg	Kilogramma	Paino
n ₀	Tyhjäkäyntinopeus	Pyörimisnopeus, kuormittamattomana
.../min	Pyörintänopeus	Kierrosta minuutissa.
	Tasavirta	Virran tyyppi tai virtajännite-ominaiskäyrä

TÄRKEITÄ TURVAOHJEITA

VAROITUS! Tulipalojen, sähköiskujen ja loukkaantumisten ehkäisemiseksi on sähköisten puutarhatyökalujen käytössä noudatettava aina seuraavia perustavia varotoimia:

LUE KÄYTTÖOHJEET ENNEN KÄYTTÖÄ

SÄILYTÄ MYÖHEMPÄÄ TARVETTA VARTEN

VAARA! Älä käytä konetta sähkölinjojen lähellä. Laite ei ole suunniteltu antamaan suojaa sähköiskua vastaan, jos se joutuu kosketuksiin ilmajohtojen kanssa. Tutustu paikallisiin ilmalinjojen turvataisyysmääräyksiin ja varmista, että työskentelyasentosi on turvallinen ja vakaa ennen kuin aloitat työkalun käyttämisen.

VARSAHAN TURVAVAROITUKSET

- Pidä kaikki kehonosat kaukana teräketjusta, kun saha on käytössä. Ennen sahan käynnistämistä varmista, että teräketju ei kosketa mitään. Hetken tarkkaamattomuus varsisahaä käytettäessä saattaa johtaa vaatteiden tai kehonosien tarttumiseen teräketjuun.

- **Vältä tahatonta kosketusta teräketjuun tai terälaipan kiinteisiin uriin.** Ne voivat olla erittäin teräviä. Käytä aina käsineitä ja pitkälahkeisia housuja tai viiltosuojahousuja, kun käsittelet varsisahaä, teräketjua tai terälaippaa.
- **Pidä varsisahasta kiinni aina niin, että toinen kätesi on takakahvalla ja toinen kätesi etukahvalla.** Yhdellä kädellä käyttäminen saattaa aiheuttaa käyttäjän, avustajien ja/tai sivullisten vakavan loukkaantumisen.
- **Tartu sähkötyökaluun vain eristetyistä pinnoista, koska teräketju voi osua piilossa olevaan sähköjohtoon.** Teräketjun kosketus ”jännitteeseen” johtoon saattaa tehdä sähkötyökalun metalliosat ”jännitteisiksi” ja aiheuttaa sähköiskun käyttäjälle.
- **Käytä suojalaseja ja kuulosuojaimia. Pään, käsien ja jalkojen lisäsuojavarusteet ovat suositeltavia.** Asianmukainen suojavaatetus vähentää lentävien roskien aiheuttamia henkilövahinkoja tai vahingossa tapahtuvia kosketuksia teräketjun kanssa.
- **Älä käytä varsisahaä puuhun kiivenneenä.** Varsisahan käyttö puuhun kiivenneenä saattaa aiheuttaa henkilövahingon.
- **Seiso aina tukevasti ja käytä varsisahaä vain, jos seisot kiinteällä, turvallisella ja tasaisella alustalla.** Liukkaat tai epävakaat alustat kuten portaat, saattavat aiheuttaa tasapainon ja varsisahan hallinnan menetyksen.
- **Älä koskaan käytä varsisahaä, joka on vaurioitunut tai virheellisesti säädetty tai jota ei ole kokonaan ja kunnolla koottu.** Varmista, että sahaterä pysähtyy, kun liipaisinkytkin vapautetaan.
- **Tarkasta sahattava kappale nauhojen, johtojen tai muiden vieraiden esineiden varalta ennen sahaamista.**
- **Varo takapotkua jännityksessä olevia oksia sahatessasi.** Kun puukuidut vapautuvat, jännityksessä oleva oksa voi iskeä käyttäjään ja/tai käyttäjä voi menettää sahan hallinnan.
- **Ole erityisen varovainen pensaita ja taimikkoja sahatessasi.** Ohuet oksat voivat tarttua teräketjuun, sinkoutua sinua päin ja nykäistä sinut pois tasapainosta.
- **Aggressiivinen tai väkivaltainen varsisahalla sahaus tai varsisahan väärinkäyttö voi aiheuttaa ennenaikaista laipan, ketjun ja/tai vetopyörän kulumista sekä ketjun tai laipan rikkoutumisen, mikä johtaa takapotkuun, ketjun epäkeskisyyteen tai materiaalin lentelemiseen.**

- **Älä koskaan käytä terälaippaa vääntövarvena.** Taipunut terälaippa voi aiheuttaa ennenaikaista laipan, ketjun ja/tai vetopyörän kulumista sekä ketjun tai laipan rikkoutumisen, mikä voi johtaa takapotkuun, ketjun epäkeskisyyteen tai materiaalin lентelemiseen.
- **Kanna varsisahaan kaksin käsin kahvoista varsisahan ollessa kytkettynä pois päältä. Käytä teränsuojasta aina, kun kuljetat varsisahaan tai laitat sen varastoon.** Varsisahan oikea käsittely pienentää todennäköisyyttä tapaturmaiseen kosketukseen liikkuvan teräketjun kanssa.
- **Älä yritä siirtää leikattua materiaalia tai pitää leikattua materiaalia kiinni, kun terät liikkuvat. Varmista, että kytkin on off-asennossa, kun puhdistat kiinni tarttunutta materiaalia.** Teräketju jatkaa pyörimistä sen jälkeen, kun kone on kytketty pois päältä. Hetken tarkkaamattomuus varsisahaan käytettäessä voi johtaa vakavaan loukkaantumiseen.
- **Noudata voitelusta, ketjun kiristämisestä ja lisäosien vaihdosta annettuja ohjeita.** Väärin kiristetty tai voideltu ketju saattaa rikkoa laitteen tai lisätä takapotkun mahdollisuutta. Pidä leikkausreunat terävinä ja puhtaina parhaan suorituskyvyn saavuttamiseksi ja loukkaantumisten välttämiseksi.
- **Pidät kahvat kuivina, puhtaina sekä öljyttöminä ja rasvattomina.** Rasvaiset ja öljyiset kahvat ovat liukkaita ja voivat aiheuttaa hallinnan menettämisen.
- **Sahaan vain puuta. Älä käytä varsisahaan tarkoituksiin, joihin sitä ei ole suunniteltu.** Esimerkiksi: älä käytä varsisahaan muovin, kivituotteiden tai muiden rakennusmateriaalien kuin puun sahaamiseen. Varsisahan käyttö muuhun kuin suunniteltuun käyttötarkoitukseen voi aiheuttaa vaarallisen tilanteen.
- **Vältä varsisahan käyttämistä huonoissa sääolosuhteissa, etenkin jos on salamointivaara.** Tämä vähentää salamankun vaaraa.
- **Sammuta moottori ja poista akku aina, kun poistut työkalun luota.**
- **Säilytä laitteet sisätiloissa, kun niitä ei käytetä.** Kun laitteita ei käytetä, ne tulee säilyttää sisätiloissa kuivassa paikassa ja korkealla tai lukitussa paikassa akku irrotettuna poissa lasten ulottuvilta.
- **Tarkista osat vaurioiden varalta.** Ennen työn jatkamista suojukset tai muut osat tulee huolellisesti tarkistaa koneen toimivuuden arvioimiseksi ja tehtävänsä sopivuuden arvioimiseen. Tarkista liikkuvien osien kohdistus, liikkuvien osien kiinnitys, osien vauriot, asennus sekä kaikki muut seikat, jotka voivat vaikuttaa toimintaan. Mikäli työkalun turvalaite tai muu osa on vaurioitunut, se tulee korjata kunnolla tai vaihtaa vaihtuutetun huoltoliikkeen toimesta, jollei muuta ole mainittu tässä käyttöohjeessa.

LISÄVAROITUKSIA

- **Älä lataa akkua sateessa tai märissä olosuhteissa.**
 - **Käytä vain kuvassa A luettujen akkujen ja latureiden kanssa.**
 - **Akku tulee poistaa laitteesta ennen laitteen hävittämistä.**
 - **Akku tulee hävittää turvallisesti.**
 - **Älä hävitä akkua polttamalla.** Kennot saattavat räjähtää. Tarkasta paikallisten määräysten hävittämistä koskevat erikoisohteet.
 - **Älä avaa tai yritä vääntää akkua.** Vuotanut akkuneite on syövyttävää ja voi vahingoittaa silmiä tai ihoa. Voi olla myrkyllistä nieltynä.
- ⚠ HUOMIO!** Akkuneite on laimennettua rikkihappoa, joka on haitallista iholle ja silmille. Se on sähköä johtavaa ja syövyttävää.
- **Ole varovainen akkujen käsittelyssä, jotta akku ei mene oikosulkuun sähköä johtavien materiaalien, kuten sormusten, rannekorujen ja avaimien, takia.** Akku tai liitin voi ylikuumentua ja aiheuttaa palovammoja.
 - **Akkutyökaluja ei tarvitse liittää sähköverkkoon.** Tästä syystä ne ovat aina käyttökunnossa. Huomioi mahdolliset vaarat myös silloin, kun työkalu ei ole käynnissä. Ole varovainen tehdessäsi kunnossapito- tai huoltotoimenpiteitä.
 - **Poista akku työkalusta, kun teet huolto- tai puhdistustoimenpiteitä tai irrotat materiaalia työkalusta.**
 - **Varaosat – Käytä huollon yhteydessä vain identtisiä EGO-varaosia.** Muiden lisävarusteiden tai lisäosien käyttö saattaa aiheuttaa tapaturmavaaran.
 - **Älä puhdistu letkulla; vältä veden pääsemistä moottoriin ja sähköliitännöihin.**
 - **Jos kohtaat tilanteen, jota ei tässä käyttöoppaassa käsitellä, toimi varoen ja käytä omaa harkintakykyäsi.** Pyydä lisäohjeita EGO-huoltokeskuksesta.
 - **Säilytä nämä ohjeet.** Tarkasta ohjeet usein ja käytä niitä ohjeistamaan muita, jotka saattavat käyttää tätä laitetta. Jos lainaat tämän laitteen jollekulle muulle, lainaa samalla myös nämä ohjeet laitteen väärinkäytön ja mahdollisten tapaturmien välttämiseksi.

SÄILYTÄ NÄMÄ OHJEET

HUOMIOI: KATSO AKKUPÄÄN KÄYTTÖOPPAASTA LISÄÄ ERITYISIÄ TURVALLISUUSOHJEITA.

TEKNISET TIEDOT

Terälaipan pituus	250 mm	
Ketjun jako	9,5 mm	
Ketjun säätö	1,1 mm	
Teräketjun tyyppi	AC1000/AC1001	
Ohjausterälevyn tyyppi	AG1000/AG1001	
Ketjuöljytankin tilavuus	220 ml	
Käyttölämpötila	-15–40 °C	
Varastointilämpötila	-20–70 °C	
Paino (ketjusuojuksella)	1,89 kg	
Mitattu äänen tehotaso L_{WA}	101,4 dB(A) K= 2,36 dB(A)	
Äänenpaineen taso käyttäjän korvien tasolla L_{PA}	87,0 dB(A) K=3 dB(A)	
Taattu äänen tehotaso L_{WA} (2000/14/EC:n mukaisesti)	104 dB(A)	
Värinä a_n	Etuapukahva	2,1 m/s ² K=1,5 m/s ²
	Takakahva	2,5 m/s ² K=1,5 m/s ²

- Edellä esitetyt parametrit on testattu ja mitattu akkupäähän PH1400E kanssa.
- Ilmoitettu värinän kokonaisarvo on mitattu standardikoemenetelmän mukaan ja sitä voidaan käyttää verrattaessa työkaluja keskenään.
- Ilmoitettua värinän kokonaisarvoa voidaan myös käyttää altistumisen ennakkoarviointissa.

HUOMAA: Sähkötyökalun todellisen käytön aikana ilmenevä värinä voi erota työkalun käytölle ilmoitetusta arvosta. Käyttäjän suojelemiseksi on todellisissa käyttöolosuhteissa käytettävä käsineitä ja kuulosuojaimia.

PAKKAUSLUETTELO

OSAN NIMI	MÄÄRÄ
Varsisahalaisäosa	1
Ketjun suojus	1
Kaksipäinen avain	1
Käyttäjän käsikirja	1

Tähän varsisahaan suositellut laipat ja ketjut

OSAN NIMI	MALLIN NUMERO
Laippa	AG1000/AG1001
Teräketju	AC1000/AC1001

KUVAUS

VARSISAHALISÄOSAN OSAT (kuva A)

- Päätytulppa
- Pehmeä holkki
- Sahan varsiosa
- Kaksipäinen avain
- Avaimen pidike
- Suojuksen ruuvi
- Ketjupyörän suojus
- Jatkovarsi (lisävaruste, MYYDÄÄN ERIKSEEN)
- Teräsuoja
- Teräketju
- Ohjausterälevy
- Ketjun kiristysruuvi
- Öljytankin korkki
- Öljysäiliö
- Katkontapiikit

KOKOAMINEN

VAROITUS: Jos jokin osa on vahingoittunut tai puuttuu, älä käytä tuotetta ennen kuin osat on vaihdettu. Tuotteen käyttö vioittuneilla tai puuttuvilla osilla voi aiheuttaa vakavan henkilövahingon.

VAROITUS: Älä yritä muuttaa tätä tuotetta tai käyttää siinä lisävarusteita, joita ei ole suunniteltu käytettäväksi tämän varsisahan kanssa. Kaikenlainen muuttaminen tai muuntelu on väärinkäyttöä, ja voi aiheuttaa vaaratilanteen, joka voi johtaa vakaviin henkilövahinkoihin.

VARSISAHAOSAN KIINNITTÄMINEN AKKUPÄÄHÄN

Tämä varsisahalaisäosa on suunniteltu käytettäväksi EGO 56 V LITTIUMIONI-akkupäähän PH1400E kanssa.

Katso akkupäähän PH1400E käyttöoppaasta kohta "LISÄOSAN ASENTAMINEN AKKUPÄÄHÄN".

JATKOVARREN YHDISTÄMINEN AKKUPÄÄN JA VARSISAHALISÄOSAN VÄLIIN (lisävaruste)

Jatkovarsi pidentää sahausaluetta. Se tulee yhdistää akkupäähän ja varsisahalisisäosan väliin.

Noudata kohdan "VARSISAHAOSAN KIINNITTÄMINEN AKKUPÄÄHÄN" ohjeita asentamisessa ja kiinnittä jatkovarsi varsisahalisisäosan ja akkupäähän väliin (kuva C).

VAROITUS: Jos lisäosaa ja akkupäätä/jatkovartta ei kiinnitetä edellä olevien ohjeiden mukaisesti, voi seurauksena olla vakava henkilövahinko tai kuolema.

VAROITUS: Älä koskaan kiinnitä tai säädä mitään lisäosaa, kun akkupäähän on käynnissä, tai kun akku on asennettuna. Moottorin sammuttamatta jättäminen ja akun poistamatta jättäminen voivat aiheuttaa vakavan henkilövahingon.

FI

KÄYTTÖ

VAARA: Älä koskaan työskentele lähellä sähkölinjoja, sähköjohtoja tai muita sähkövirran lähteitä. Jos laippa ja ketju jäävät kiinni sähköjohtoon tai sähkölinjaan, **ÄLÄ KOSKE LAIPPAAN, KETJUUN TAI ALUMIINIVARTEEN! NE VOIVAT OLLA JÄNNITTEELLISIÄ JA ERITTÄIN VAARALLISIA.** Voit jatkaa varsisahan pitämistä eristetyistä kahvasta tai voit laittaa sen maahan itsestäsi etäälle turvallisella tavalla. Irrota sähkövirta vaurioituneesta linjasta tai johdosta ennen kuin yrität vapauttaa terälevyä tai ketjuja sähköjohdosta. Terälaippaan, ketjuun tai oksasahan sähköä johtaviin osiin, jännitteellisiin sähköjohtoihin tai sähkölinjoihin koskeminen aiheuttaa kuoleman tai vakavan henkilövahingon.

VAROITUS: Älä anna perehtyneisyyden tuotteeseen saada sinua huolimattomaksi. Muista, että sekunnin murto-osa huolimattomuutta riittää aikaansaamaan vakavan henkilövahingon.

VAROITUS: Käytä aina suojalaseja sivusuojilla. Muussa tapauksessa silmiin voi lentää roskaa ja muita mahdollisia vakavia vahinkoja tapahtua.

Ennen jokaista käyttökertaa tarkista laite kokonaisuudessaan vahingoittuneiden, puuttuvien tai löystyneiden osien varalta, kuten ruuvit, mutterit, pultit, kannet jne. Kiinnitä kaikki kiinnittimet ja kannet tiukasti, äläkä käytä laitetta ennen kuin kaikki puuttuvat tai vahingoittuneet osat on vaihdettu.

VAROITUS: Vakavan henkilövahingon välttämiseksi poista akku työkalusta ennen kuin huollat tai puhdistat sitä tai vaihdat siihen varusteita tai poistat materiaalia laitteesta.

KÄYTTÄMINEN

Voit käyttää laitetta alla lueteltuihin tarkoituksiin:

- Karsiminen
- Raivaus

HUOMAA: Laitetta tulee käyttää vain sille tarkoitettuun tarkoitukseen. Kaikki muu käyttö katsotaan väärinkäytöksi.

TERÄLAIPAN JA -KETJUN VOITELUAINEEN LISÄÄMINEN

VAROITUS: Älä tupakoi tai tuo tulta tai liekkiä öljyn tai varsisahan lähelle. Öljy voi läikkyä ja seurauksena voi olla tulipalo.

HUOMAA: Varsisahassa ei ole ostohetkellä öljyä. On tärkeää täyttää säiliö ketjuöljyllä ennen käyttöä. Ketjun käyttöikä ja sahausteho riippuvat optimaalisesta voitelusta. Ketjuja voidellaan ketjuöljyllä automaattisesti käytön aikana. Voiteluainetaso tulee tarkistaa 20 käyttöminuutin välein ja voiteluainetta lisätään tarpeen mukaan.

1. Poista akku akkupäältä.
2. Puhdista öljysäiliön korkki ja sitä ympäröivä alue, jotta likaa ei pääse öljysäiliöön.
3. Aseta varsisahalisisäosa pystyyn ja poista korkki kääntämällä sitä vastapäivään (kuva D).
4. Kaada varovasti laippa- ja ketjuöljyä säiliöön, kunnes öljyä on kaulan alaosaan asti. Varo, ettei öljyä roisku aukosta. Pyyhi ylimääräiset öljyt pois ja laita korkki paikoilleen.

HUOMAA:

- Älä käytä liikaista, käytettyä tai muuten saastunutta öljyä. Se voi aiheuttaa vaurioita terälevyvyn tai ketjuun.

SAHAUKSEN VALMISTELU (kuva B)

Katso asianmukaiset suojavarusteet tämän käyttöoppaan kohdasta "Tärkeitä turvaohjeita".

- Tarkasta, ettei ketju ole löysällä nostamalla terälaipan kärkeä ylös. Ketju on oikein kiristetty, kun ketju ei ole löysällä terälaipan alapuolella ja ketju on tiukka, mutta sitä voidaan kääntää käsin ongelmitta. Jos kireys vaatii säätämistä, katso säätöohjeet tämän käyttöoppaan kohdasta "LAIPAN JA KETJUN VAIHTAMINEN" luvusta "HUOLTO".

- Tarkasta suojuksen ruuvi ennen käyttöä. Jos se on löystynyt, kiristä suojuksen ruuvia kääntämällä sitä myötäpäivään.
- Tarkasta sahan hampaiden terävyys ja varmista ketjun hyvä voitelu.
- Käytä liukumisen estäviä käsiineitä, jotta saat parhaan mahdollisen otepitävyyden ja suojan. Älä koskaan seiso suoraan sen oksan alla, jota katkaiset. Varmista tukeva ja tasapainoinen asento. Varo esteitä, kuten kannot, juuret ja ojat, jotka voivat aiheuttaa kaatumisen tai kompastumisen.
- Pidä kunnon ote laitteesta aina, kun moottori on käynnissä. Pidä laitetta tukevasti molemmin käsin.
- Käytön turvallisuuden ja sujuvuuden takia laita olkahihna olan yli. Säädä olkahihnaa, kunnes käyttöasento on mukava. Katso olkahihnan kiinnittäminen akkupäähän PH1400E:n käyttöoppaan kohdasta "OLKAHIHMAN ASENTAMINEN".

VAROITUS: Olkahihna on myös nopea vapautusmekanismi vaaratilanteissa. Kun on hätätilanne, ota laite olaltasi välittömästi riippumatta hihnan asennosta.

TYÖKALUN KÄYNNISTÄMINEN/SAMMUTTAMINEN

Katso akkupään PH1400E käyttöoppaasta kohta "AKKUPÄÄN KÄYNNISTÄMINEN/SAMMUTTAMINEN".

PERUSSAHAUS (kuvat E ja F)

Noudata alla olevia vaiheita, jotta estät puun tai pensaan vaurioitumisen. Älä käytä edestakaista sahausliikettä.

1. Tee ensin kaatolovi (1/4 oksan halkaisijasta) oksan alapuolelle lähelle pääoksa tai runkoa.
2. Tee toinen sahaus oksan yläpuolelle ulospäin ensimmäisestä sahauskohdasta. Jatka sahausta, kunnes oksa irtaoo puusta. Ole valmis pitämään työkalun paino tasapainossa, kun oksa putoaa.
3. Tee lopullinen katkaisu läheltä runkoa.

HUOMAA: Toisessa ja lopullisessa sahausksessa (oksan päältä) pidä katkontapiikkejä katkaistavaa oksaa vasten (kuva F). Tämä auttaa pitämään oksaa paikallaan ja helpottaa katkaisemista kevyellä painamisella alaspäin. Jos pakotat sahaa, vaurioitat laipan, ketjun tai moottorin.

4. Vapauta akkupään liipaisin heti, kun oksa on irronnut.

HUOMAA: Oikean katkaisutekniikan käyttämisen laiminlyöminen aiheuttaa laipan ja ketjun puristumisen tai oksaan tarttumisen. Jos näin tapahtuu:

1. Pysäytä moottori ja poista akku.

2. Jos oksaan ylettyy maasta, nosta oksaa samalla sahaa pitäen. Tämän pitäisi vapauttaa "puristus" ja sahan pitäisi irrota.
3. Jos saha on vielä kiinni, pyydä ammattilaiselta apua.

OKSIEN KARSIMINEN JA RAIVAUS

Varsisahalaisäosa on tarkoitettu pienten halkaisijaltaan korkeintaan 20 cm olevien latvusten ja oksien katkaisemiseen. Parhaan tuloksen saat noudattamalla seuraavia varotoimia.

1. Suunnittele katkaisu huolellisesti. Ota huomioon suunta, mihin oksa putoaa.

VAROITUS: Oksat saattavat pudota odottamattomiin suuntiin. Älä seiso suoraan katkaistavan oksan alla.

2. Tyypillisin katkaisu on sellainen, jossa laite asetetaan enintään 60 asteen kulmaan (kuva G). Mikäli varsisahan varren kulma maahan kasvaa, ensimmäisen katkaisuloven tekeminen (oksan alapuolelle) vaikeutuu.
3. Katkaise pitkät oksat useassa osassa.
4. Katkaise alaoksat ensin, jotta yläoksilla on enemmän tilaa pudota.
5. Työskentele rauhallisesti, pidä molemmilla käsillä tukeva otte sahasta. Säilytä tukeva asento ja tasapaino.
6. Älä sahaa tikapuilla seisten, se on äärimmäisen vaarallista. Jätä tällaiset toimenpiteet ammattilaisille.
7. Älä tee lopullista katkaisua pääoksan tai rungon vierestä ennen kuin olet katkaissut mahdollisimman paljon oksasta painon vähentämiseksi. Oikea sahaustekniikka estää pääpuun vaurioitumisen.
8. Älä käytä varsisahaa puiden kaatamiseen.
9. Vältä sähköiskut, älä käytä alle 15 metrin etäisyydellä ilmalinjoiista. Pidä sivulliset vähintään 15 metrin etäisyydellä (kuva G).

HUOLTO

VAROITUS: Pysäytä moottori, odota kaikkien liikkuvien osien pysähtymistä ja poista akku ennen laitteen tarkastamista, puhdistamista tai huoltamista. Näiden ohjeiden noudattamatta jättäminen saattaa johtaa vakavaan henkilövahinkoon tai omaisuusvahinkoon.

VAROITUS: Käytä huollon yhteydessä vain identtisiä varaosia. Muiden osien käyttö voi aiheuttaa vaaran tai tuotteen vaurioitumisen. Turvallisuuden ja luotettavuuden takia kaikki korjaukset, muut kuin näissä huolto-ohjeissa luetellut, tulee antaa ammattiasentajien suoritettaviksi.

YLEINEN KUNNOSSAPITO

Vältä liuotainaineiden käyttöä, kun puhdistat muoviosia. Useimmat muovit ovat herkkiä vaurioitumaan erilaisista kaupallisista liuottimista. Poista lika, pöly, öljy, rasva jne. puhtaalla liinalla.

LAITTEEN PUHDISTAMINEN

- Poista akku ja puhdista jokaisen käytön jälkeen sahausjäte ketjusta ja terälaipasta pehmeällä harjalla. Pyyhi varsisahan pinta puhtaalla, mietoon saippuoliukseen kostutetulla liinalla.
- Poista ketjupyörän suojus. Poista sen jälkeen pehmeällä harjalla sahausjätteet terälaipasta, teräketjusta, ketjupyörästä ja ketjupyörän suojuksesta.
- Puhdista aina pois puulastut, sahanpuru ja lika terälaipan urasta, kun vaihdat teräketjun.

HUOMAA: Älä käytä voimakkaita puhdistusaineita muoviseen kuoreen tai kahvaan. Ne saattavat vahingoittaa tietystä aromaattisista öljyistä, kuten mänty ja sitruuna.

TERÄLAIPAN JA -KETJUN VAIHTO

VAROITUS: Älä koskaan kosketa tai säädä ketjua, kun moottori on käynnissä; Käytä aina käsineitä, kun käsittelet teräketjua.

HUOMAA: Kun vaihdat terälaippaa ja ketjua, käytä aina kohdassa **Tähän varsisahaan suositellut laipat ja ketjut** kerrottua terälevyn ja ketjun yhdistelmää.

Kuluneen terälevyn ja ketjun purkaminen

1. Irrota akku, anna varsisahan jäähtyä ja kiristä öljysäiliön korkki.
2. Aseta varsisaha kyljelleen niin, että ketjupyörän suojus osoittaa ylöspäin.
3. Käytä käsineitä. Käytä mukana tullutta kaksipäistä avainta, irrota suojuksen ruuvi ja ketjupyörän suojus. Puhdista ketjupyörän suojus kuivalla liinalla ja säädä se uudelleen kokoamista varten (kuva H).
4. Poista laippa ja ketju kiinnityspinnasta. Irrota kulunut ketju laipasta.

HUOMAA: Jos laipan ja ketjun poistamisessa kiinnityspinnasta on vaikeuksia, aseta varsisaha pystyyn, tue toisella kädellä laippaa ja löysää toisella kädellä ketjun kiristysruuvia vastapäivään (kuva I) ja poista sitten laippa ja ketju.

HUOMAA: Nyt on hyvä hetki tarkastaa vetopyörä liiallisen kulumisen ja vaurioiden varalta.

Uuden terälevyn ja ketjun kokoaminen

1. Aseta uusi teräketju tasaiselle alustalle ja oikaise kaikki kiertymät (kuva J).
2. Aseta ketjun vetolenkit terälaipan uraan. Sijoita ketju siten, että silmukka on terälaipan takaosassa (kuva K).

Kuvan K osien kuvaus alla:

K-1	Ketjun vetolenkit
K-2	Terälaipan ura

3. Pidä ketjua paikallaan terälaipassa ja aseta silmukka varsisahan ketjupyörän ympärille.

HUOMAA: Teräketjuun on kaiverrettu pienen suuntanuolet. Toinen suuntanuoli löytyy työkalun rungosta (kuva L). Kun asetat teräketjun silmukkaa vetopyörään, varmista, että teräketjun nuolten suunta VASTAA työkalun rungon nuolen suuntaa. Jos ne osoittavat vastakkaisiin suuntiin, käännä teräketju ja terälaippayksikkö ympäri (kuva M).

Kuvan L osien kuvaus alla:

L-1	Ketjupyörä
L-2	Kiristuksen säätötappi
L-3	Kohdistuskohoumat
L-4	Ketjun kiristysruuvi
L-5	Terälaipan ura

4. Aseta terälaippa kiinnityspinnalla liu'uttamalla terälaipan ura kohdistuskohoumien päälle. Varmista, että kiristuksen säätötappi menee laipan alempaan reikään (kuva L).

HUOMAA: Jos kiristuksen säätötappia on vaikea saada reikään, säädä ketjun kiristysruuvia, kunnes kiristuksen säätötappi sijaitsee täsmälleen reissä.

5. Aseta ketjupyörän suojus ja suojuksen ruuvi takaisin paikoilleen. Kiristä ne kevyesti.
6. Poista kaikki löysyys ketjusta kääntämällä ketjun kiristysruuvia myötäpäivään, kunnes ketju asentuu tiiviisti laippaan vetolenkit terälaipan urassa. Tarkasta, ettei ketju ole löysällä nostamalla terälaipanärkeä ylös. Vapauta terälaipan kärki ja käännä ketjünkireyden säätöruuvia myötäpäivään. Toista tämä menettely, kunnes ketju ei enää roiku (kuva N).
7. Pidä terälaipanärkeä ylhäällä ja kiristä ketjupyörän suojuksen ruuvi.

HUOMAA: Pidennä terälaipan käyttöikää kääntämällä se väliillä ympäri.

HUOMAA: Jos ketju on liian kireällä, se ei pyöri. Löysää ketjupyörän suojuksen ruuvia hieman ja käännä kiristysruuvia 1/4 kierrosta vastapäivään. Nosta terälaiipan kärki ja kiristä ketjupyörän suojuksen ruuvi uudelleen. Varmista, että ketju pyörii ongelmitta.

KETJUN KIREYDEN SÄÄTÖ

▲ HUOMIO: Teräketjun tulee olla kunnolla kiristetty ennen sahan käyttämistä.

1. Sammuta moottori ja irrota akkuyksikkö ennen kuin säädät ketjun kireyttä.
2. Löysää suojuksen ruuvi sormikireyteen.
3. Käännä ketjun kiristysruuvia myötäpäivään ketjun kiristämiseksi. Katso lisätietoja tämän käyttöoppaan kohdasta "LAIPAN JA KETJUN VAIHTAMINEN".
 - Kylmä ketju on oikein kiristetty, kun ketju ei ole löysällä terälaiipan alapuolella ja ketju on tiukka, mutta sitä voidaan kääntää käsin ongelmitta. Ketju täytyy kiristää uudelleen aina, kun vetolenkkien reunat eivät sovi terälaiipan uraan (kuva O).
 - Ketjun lämpötila nousee normaalin sahuksen aikana. Oikein kiristetyn lämpimän ketjun vetolenkit roikkuvat noin 1,3 mm terälaiipan uran ulkopuolella (kuva P).

HUOMAA: Uusilla ketjuilla on tapana vertyä; tarkasta ketjünkireys säännöllisesti ja kiristä ketjua tarvittaessa.

HUOMAA: Lämpimänä kiristetty ketju voi olla liian tiukka, kun se on jäähtynyt. Tarkasta kylmäkireys ennen seuraavaa käyttöä.

VAIHDEPYÖRÄN VOITELU

Vaihdekotelossa oleva vaihdepyörä tulee voidella säännöllisesti vaihderasvalla. Tarkasta vaihdekotelon rasvan taso noin 50 käyttötunnin välein poistamalla kotelon sivussa oleva tiivistysruuvi.

Jos vaihteen sivuilla ei näy rasvaa, lisää vaihderasvaa enintään 3/4 kapasiteetista seuraavien ohjeiden mukaisesti.

Älä täytä vaihdepyörää kokonaan rasvalla.

1. Aseta varsisaha kyljelleen niin, että tiivistysruuvi on ylöspäin (kuva Q).
2. Löysää injektio ruuvia ja poista se mukana toimitetulla kaksipäisellä avaimella.
3. Käytä rasvaruiskua (ei mukana) ja ruiskuta jonkin verran rasvaa ruuvien reikään; älä ylitä 3/4 kapasiteetista.
4. Kiristä tiivistysruuvi ruiskutuksen jälkeen.

TERÄLAIIPAN KÄRKIPYÖRÄN VOITELU

Terälaiipan kärjessä on lisäksi kärkipyörä. Kärkipyörä tulee voidella viikoittain rasvaruiskulla (ei mukana) terälaiipan käyttöänsä lisäämiseksi (kuva R). Käännä terälaiippa ja tarkasta, että voitelurei'issä ja ketjun urassa ei ole epäpuhtauksia.

Kuvan R osien kuvaus alla:

R-1	Voitelureikä
R-2	Terälaiipan kärjen kärkipyörän

KULJETUS JA VARASTOINTI

1. Älä varastoi tai kuljeta varsisahaa, kun se on käynnissä. Irrota aina akkuyksikkö ennen varastointia tai kuljetusta.
2. Aseta terälaiipan suojuksen aina terälaiippaan ja -ketjuun ennen varsisahan varastointia tai kuljetusta. Ole varovainen ketjun terävien hampaiden kanssa.
3. Puhdista varsisaha perusteellisesti ennen varastointia. Säilytä varsisahaa sisätiloissa kuivassa paikassa, joka on lukittu ja/tai johon lapset eivät pääse. Pidä se syövyttävien aineiden, kuten puutarhakemikaalien ja tiesuolan, ulottumattomissa.
4. Jos varsisahalisaosa poistetaan akkupäästä ja säilytetään erikseen, kiinnitä päätytulppa lisäosan varteen, jotta lika ei pääse liitoskappaleeseen.

FI

Ympäristönsuojelu



Älä hävitä sähkölaitteita, akun latauslaitteita ja akkuja/ladattavia akkuja kotitalousjätteen mukana!

Euroopan parlamentin ja neuvoston direktiivin 2012/19/EU mukaan sähkö- ja elektroniikkalaitteet, jotka eivät ole enää käyttökelpoisia, ja Euroopan parlamentin ja neuvoston direktiivin 2006/66/EY mukaan vialliset tai käytetyt akkuyksiköt/akut täytyy kerätä erikseen.

Jos sähkölaitteet hävitetään viemällä kaatopaikoille tai roskaläjiin, vaarallisia aineita voi vuotaa pohjaveteen ja päästä ravintoketjuun ja vahingoittaa täten ihmisten terveyttä ja hyvinvointia.

VIANETSINTÄ

ONGELMA	SYY	RATKAISU
Moottori ei käy	<ul style="list-style-type: none"> ■ Akkuyksikköä ei ole liitetty varsisahaan. ■ Sahan ja akun välillä ei ole sähkökontaktia. ■ Akkuyksikkö on tyhjä. ■ Käynnistuspainiketta ei ole painettu alas ennen liipaisinkytkimen painamista. ■ Akku tai akkupää on ylikuumentunut. ■ Moottorisaha on takertunut puuhun. ■ Sahausjätettä terälaipan urassa ■ Ketjupyörän suojuksessa on likaa. 	<ul style="list-style-type: none"> ■ Liitä akku varsisahaan. ■ Irrota akku, tarkasta koskettimet ja asenna akkuyksikkö takaisin. ■ Lataa akkuyksikkö. ■ Paina lukituksenpoistokytkin alas ja pidä sitä painettuna, käynnistä sen jälkeen varsisaha painamalla liipaisinta. ■ Anna akun tai akkupään jäähtyä, kunnes lämpötila laskee alle 67°C. ■ Vapauta liipaisin; irrota teräketju ja terälaippa puusta ja käynnistä varsisaha sen jälkeen uudelleen. ■ Paina teräketju puuta vasten ja liikuta varsisahaa edestakaisin sahausjätteiden poistamiseksi. ■ Poista akkuyksikkö, poista sitten ketjupyörän suojuus ja puhdista sahausjätteet.
Moottori käy, mutta ketju ei pyöri	<ul style="list-style-type: none"> ■ Ketju ei kytkeydy vetopyörään. 	<ul style="list-style-type: none"> ■ Poista akkuyksikkö, asenna ketju uudelleen varmistaen, että ketjun vetolenkit ovat kokonaan paikoillaan ketjupyörässä.
Varsisaha ei sahaa oikein..	<ul style="list-style-type: none"> ■ Riittämätön ketjun kiristys. ■ Tylsä ketju. ■ Ketju asennettu väärin päin. ■ Kulunut ketju. ■ Kuiva tai liian venynyt ketju ■ Ketju ei ole terälaipan urassa 	<ul style="list-style-type: none"> ■ Poista akkuyksikkö ja säädä ketjun kireys uudelleen kohdan "KETJUN KIREYDEN SÄÄTÖ" mukaan. ■ Jätä ketjun sahausterien teroittaminen pätevän ammattihenkilön tehtäväksi. ■ Poista akkuyksikkö ja asenna teräketju takaisin kohdan "LAIPAN JA KETJUN VAIHTAMINEN" mukaan. ■ Poista akkuyksikkö ja vaihda teräketju kohdan "LAIPAN JA KETJUN VAIHTAMINEN" mukaan. ■ Tarkasta öljyntaso. Lisää öljysäiliöön tarvittaessa öljyä. ■ Poista akkuyksikkö ja asenna teräketju takaisin kohdan "LAIPAN JA KETJUN VAIHTAMINEN" mukaan.
Terälaippa ja -ketju käyvät kuumina ja savuavat	<ul style="list-style-type: none"> ■ Tarkasta ketjun kireys liian kireän ketjun varalta ■ Ketjun öljysäiliö on tyhjä. ■ Sahausjätettä terälaipan urassa. 	<ul style="list-style-type: none"> ■ Poista akkuyksikkö ja kiristä teräketju uudelleen kohdan "KETJUN KIREYDEN SÄÄTÖ" mukaan. ■ Lisää terälaipan ja -ketjun voiteluainetta. ■ Puhdista sahausjäte urasta.

TAKUU

EGO-TAKUUKÄYTÄNTÖ

Katso verkkosivuilta osoitteesta egopowerplus.com EGO-takuukäytännön ehdot ja edellytykset kokonaisuudessaan

LES ALLE INSTRUKSJONER!



LES BRUKSANVISNINGEN

⚠ Restrisiko! Personer med elektroniske enheter, for eksempel pacemakere, må rådføre seg med lege før de bruker dette produktet. Drift av elektrisk utstyr i umiddelbar nærhet av en pacemaker kan føre til at pacemakeren forstyrres eller svikter.

⚠ ADVARSEL: For sikre både sikkerheten og påliteligheten, skal alle reparasjoner utføres av en kvalifisert servicetekniker.

SIKKERHETSSYMBOLER

Formålet med sikkerhetssymbolene er å trekke oppmerksomheten din mot mulige faresituasjoner. Sikkerhetssymbolene og forklaringene krever din fulle oppmerksomhet og forståelse. Symbolvarslene eliminerer ikke farer på egen hånd. Instruksjonene og advarslene som finnes i dem er ikke erstatninger for passende ulykkesforebyggende tiltak.

⚠ ADVARSEL: Sørg for å lese og forstå alle sikkerhetsanvisningene i denne bruksanvisningen, inkludert alle sikkerhetsvarselssymboler så som «FARE», «ADVARSEL» og «FORSIKTIG» før du bruker dette verktøyet. Hvis du ikke følger alle instruksjonene nedenfor, kan det føre til elektriske støt, brann og/eller alvorlig personskade.

SYMBOLFORKLARINGER

SIKKERHETSSYMBOL: Indikerer FARE, ADVARSEL eller FORSIKTIG. Kan brukes sammen med andre symboler eller piktogrammer.



⚠ ADVARSEL: Bruk av hvilke som helst elektroverktøy kan føre til at fremmedlegemer blir kastet mot øynene, og dette kan føre til alvorlig øyeskader. Før du begynner å bruke elektroverktøyet, skal du alltid bruke vernebriller eller vernebriller med sidebeskyttelse, og en full ansiktsskjerm der det trengs. Vi anbefaler en sikkerhetsmaske med bredt synsfelt til bruk over briller, eller standard vernebriller med sidebeskyttelse.

SIKKERHETSINSTRUKSJONER

Denne siden viser og beskriver sikkerhetssymboler som finnes på produktet. Les, forstå og følg alle instruksjoner på maskinen før begynner monterings og bruk.

	Sikkerhetsvarsel	Angir en fare for mulig personskade.
	Les bruksanvisningen	For å redusere risikoen for skader må brukeren lese og forstå håndboken og sikkerhetsinformasjonen før verktøyet tas i bruk.
	Bruk vernebriller	Bruk alltid vernebriller eller vernebriller med sidebeskyttelse, og full ansiktsskjerm når du bruker dette produktet.
	Bruk hørselvern	Støy fra stangsagen kan skade hørselen. Bruk alltid hørselsvern (øreplugg/øreklodder) for å beskytte hørselen.
	Bruk hodebeskyttelse	Bruk en godkjent vernehjelm for å beskytte hodet.
	Bruk vernehansker	Beskytt hendene med hansker når du håndterer sagen og sagkjedet. Kraftige, sklisikre hansker gir bedre grep og beskytter hendene dine.
	Bruk verneskotøy	Bruk sklisikre vernesko når du bruker utstyret.
	Hold tilstrekkelig avstand til elektriske kraftledninger	For å forhindre elektrisk støt må apparatet ikke brukes nærmere enn 15 m fra ledningsstrekke over bakken. Kontakt med eller bruk i nærheten av kraftlinjer kan forårsake alvorlige skader eller dødelig elektrisk sjokk.
	Må ikke utsettes for regn	Skal ikke brukes i regn eller legges igjen utendørs mens det regner.
	CE	Dette produktet er utformet i tråd med gjeldende EC-direktiver.

NO

	WEEE	Elektrisk avfall må ikke kastes sammen med vanlig husholdningsavfall. Det må avleveres på en godkjent gjenvinningsstasjon.
	Støy	Garantert lydeffektivnivå. Støy i omgivelsene er i henhold til EUs direktiv.
V	Volt	Spenning
mm	Millimeter	Lengde eller størrelse
cm	Centimeter	Lengde eller størrelse
kg	Kilogram	Vekt
n ₀	Hastighet uten last	Rotasjons hastighet, uten last
... /min	Pr. minutt	Omdreining pr. minutt
	Likestrøm	Type eller karakteristikk for spenningen

NO

VIKTIGE SIKKERHETSINSTRUKSER

⚠ ADVARSEL: Når du bruker elektriske apparater, er det alltid viktig å følge grunnleggende sikkerhetsregler for å redusere risiko for brann, elektrisk støt og personskade, blant annet:

LES NØYE FØR BRUK

OPPBEVARES FOR SENERE REFERANSE VED BEHOV

⚠ FARE! Må ikke brukes i nærheten av elektriske kraftlinjer. Apparatet er ikke utformet for å gi beskyttelse mot elektrisk støt dersom det kommer i kontakt med ledningsstrekke. Sjekk lokale regler for sikkerhetsavstander til ledninger over bakken, og pass på at den operative posisjonen er god før du betjener apparatet.

SIKKERHETSADVARSLER FOR STANGSAG

- **Hold alle deler av kroppen på avstand fra sagkjedet når sagen er i gang. Før du starter stangsagen, må du forsikre deg om at den ikke er i kontakt med noen gjenstander.** Et øyeblikks uoppmerksomhet mens du bruker saken, kan gjøre at klær eller deler av kroppen vikler seg inn i kjedet.

- **Unngå uforvarende kontakt med det stasjonære sagkjedet eller sagsverdet.** Disse kan være svært skarpe. Bruk alltid hansker og lange bukser/skogsvernebukse når du håndterer sagkjede eller sverd.
- **Hold alltid stangsagen med én hånd på bakre håndtak og den andre på fremre håndtak.** Alvorlige skader på operatør, hjelpere og/eller tilskuere kan skje hvis apparatet håndteres bare med én hånd.
- **Hold elektroverktøyet bare på de isolerte gripeflatene, da sagkjedet kan komme i kontakt med skjulte ledninger.** Hvis sagkjedet kommer i kontakt med en "levende" kabel, kan det gjøre eksponerte metalldele på verktøyet "levende" og føre til elektrisk sjokk for brukeren.
- **Bruk sikkerhetsbriller og hørselsvern. Det anbefales også ytterligere sikkerhetsutstyr for hode, hender, bein og føtter.** Tilstrekkelig med beskyttelsesklær vil redusere skader på person etter avkuttete biter som farer gjennom luften, eller uforvarende kontakt med sagkjedet.
- **Stangsagen må ikke brukes oppe i et tre.** Dersom du bruker stangsagen mens du er oppe i et tre, kan dette medføre personskade.
- **Hold alltid føttene godt plantet i bakken og bruk saken bare når du står på et fast, sikkert og flatt underlag.** Glatt eller ustabil underlag, for eksempel stiger, kan gjøre at du mister balansen eller kontrollen på stangsagen.
- **Du må ikke bruke en sag som er ødelagt, feiljustert eller ikke montert riktig.** Pass på at sagkjedet slutter å gå når du har sluppet utløserbryteren.
- **Inspiser arbeidsstykket for spiker, ledninger eller andre fremmedelementer før du starter kapping.**
- **Vær forberedt på at grenen kan slå tilbake hvis du kutter en gren som er under press.** Når presset på trefibrene utløses, kan grenen slå borti operatøren og/eller skyve på stangsagen så den kommer ut av kontroll.
- **Vær svært forsiktig når du kutter busker og ungtrær.** De tynne kvistene kan treffe sagkjedet og bli slengt mot deg så du mister balansen.
- **Aggressiv eller feil kapping eller uriktig bruk av stangsagen kan forårsake for tidlig slitasje på sverd, kjede og/eller skjæretenner i tillegg til brukket kjede eller sverd, og føre til at arbeidsstykket kastes tilbake, kjedet hopper av eller avkuttet materiale farer gjennom luften.**

- **Sagsverdet må aldri brukes som spake.** Et bøyd sagsverd kan forårsake for tidlig slitasje på sverd, kjede og/eller skjæretenner i tillegg til brukket kjede eller sverd, og føre til at arbeidsstykket kastes tilbake, kjedet hopper av eller avkuttet materiale farer gjennom luften.
- **Bær stangsagen med to hender på håndtakene, og pass på at den er slått av. Når du frakter eller oppbevarer stangsagen, skal du alltid sette trekket på sagsverdet.** Riktig håndtering av stangsagen reduserer sannsynligheten for at du uforvarende kommer i kontakt med sagkjedet når det er i gang.
- **Ikke fjern avkuttet materiale eller hold i materiale som skal kuttes mens sagkjedet er i bevegelse. Pass på at bryteren er av når du fjerner materiale som har satt seg fast.** Sagkjedet fortsetter å gå etter at bryteren er slått av. Et øyeblikks uoppmerksomhet ved bruk av stangsag kan føre til alvorlige personskader.
- **Følg instruksjonene for smøring, stramming av kjede og bytte av tilbehør.** Et kjede som er strammet eller smurt feil, kan enten brenne eller øke faren for rekyll. Hold skjæretennene skjerpet og rene for at saken skal fungere best mulig, og for å redusere skaderisikoen.
- **Hold håndtakene tørre, rene og fri for olje og fett.** Fete/oljede håndtak er glatte og kan få deg til å miste taket.
- **Kan bare brukes til å kappe tremateriale. Unngå å bruke sagstangen til formål den ikke er beregnet for. For eksempel: Ikke bruk sagstangen til å kutte i plast, mur eller byggematerialer som ikke er av tre.** Bruk av stangsagen til andre formål enn angitt kan føre til farlige situasjoner.
- **Stangsagen må ikke benyttes i dårlig vær, særlig hvis det er fare for tordenvær.** Da reduserer du risikoen for å bli rammet av lyn.
- **Stopp motoren og ta ut batteripakken når du forlater verktøyet.**
- **Verktøy som ikke er i bruk, skal oppbevares innendørs.** Når verktøyet ikke er i bruk, skal det oppbevares innendørs på et tørt, høyt og avlåst sted med batteripakken fjernet, utilgjengelig for barn.
- **Kontroller om noen deler er ødelagt.** Før fortsatt bruk bør du sjekke bladvern eller andre deler som er ødelagt, for å finne ut om produktet vil fungere ordentlig og som beregnet. Se etter feiljusteringer eller bevegelige deler som har hengt seg opp, brutte deler, feilmontering og eventuelle andre ting som kan påvirke sagens funksjon. Bladvern eller andre deler som er skadet, må repareres ordentlig eller byttes av et autorisert servicesenter med mindre annet er angitt andre steder i denne håndboken.

YTTERLIGERE ADVARSLER

- **Batteripakken må aldri lades i regn eller under fuktige forhold.**
 - **Bruk kun med batteripakker og ladere som oppført i fig. A.**
 - **Batteripakken må tas ut av apparatet før kassering.**
 - **Batteriet må avhendes på forsvarlig måte.**
 - **Batteriet må ikke kastes på bålet.** Cellene kan eksplodere. Sjekk lokale lover og forskrifter om håndtering av farlig avfall.
 - **Batteriet må ikke åpnes eller plukkes fra hverandre.** Elektrolytt som renner ut, er etsende og kan forårsake skader på øyne og hud. Den kan være giftig å svelge.
- ⚠ OBS!** Elektrolytten er en svovelsyreoppløsning som er skadelig for hud og øyne. Den er strømførende og etsende.
- **Vær forsiktig når du håndterer batterier så de ikke kortslutter på grunn av strømførende materiale som ringer, armbånd og nøkler.** Batteriet eller lederen kan bli overopphetet og forårsake brannskade.
 - **Siden batteriverktøy ikke trenger å plugges i en stikkontakt, er de alltid operative.** Vær obs på mulige farer også når verktøyet ikke er i gang. Vær forsiktig når du utfører vedlikehold eller service.
 - **Ta ut batteripakken før service, rengjøring eller når du fjerner fremmedlegemer fra verktøyet.**
 - **Reservedeler** - Når verktøyet trenger service, må bare identiske reservedeler benyttes. Bruk av andre typer tilbehør kan øke risikoen for skade.
 - **Må ikke vaskes med slange; unngå å få vann i motoren og i elektriske koblinger.**
 - **Hvis situasjoner oppstår som ikke er dekket i denne håndboken, må du utvise forsiktighet og god dømmekraft.** Kontakt EGOs servicesenter for hjelp.
 - **Ta vare på disse instruksjonene.** Slå gjerne opp i dem, og bruk dem som veiledning for andre som vil bruke verktøyet. Hvis du låner ut verktøyet til andre, må også de få tilgang til denne brukerveiledningen slik at feilbruk av produktet og eventuelle påfølgende skader kan unngås.

NO

TA VARE PÅ DISSE INSTRUKSJONENE

MERK: SE HÅNDBOKEN TIL VERKTØYHODET FOR ANDRE OG MER SPESIFIKKE REGLER OM SIKKERHET.

SPESIFIKASJONER

Sverdlengde	250 mm	
Kjedevinkel	9,5 mm	
Kjedestørrelse	1,1 mm	
Sagkjedetyp	AC1000/AC1001	
Sverdtype	AG1000/AG1001	
Kapasiteten til kjedeoljetanken	220 ml	
Driftstemperatur	-15°C-40°C	
Lagringstemperatur	-20 °C-70 °C	
Vekt (med kjedeslire)	1,89 kg	
Målt lydeffektivnivå L_{WA}	101,4 dB(A) K= 2,36 dB(A)	
Lydtrykknivå ved brukerens øre L_{PA}	87,0 dB(A) K=3 dB(A)	
Garantert lydeffektivnivå L_{WA} (i henhold til 2000/14/EC)	104 dB(A)	
Vibrasjon ah	Fremre hjelpehåndtak	2,1 m/s ² K=1,5 m/s ²
	Bakre håndtak	2,5 m/s ² K=1,5 m/s ²

- Parametrene over er testet og målt sammen med verktøyhodet PH1400E.
- Den deklarererte totale vibrasjonsverdien er målt i overensstemmelse med en standard testmetode, og kan brukes til å sammenligne ett verktøy med et annet;
- Den deklarererte totale vibrasjonsverdien kan også brukes i en foreløpig vurdering av eksponering.

MERK: Vibrasjoner under faktisk bruk av elektroverktøyet kan variere fra den opplyste verdien der verktøyet brukes; For å beskytte brukeren, skal det brukes hansker og hørselsvern under de faktiske bruksforholdene.

PAKKELISTE

NAVN PÅ DEL	MENGDE
Stangsag (tilbehør)	1
Kjedeslire	1
Fastnøkkel	1
Bruksanvisning	1

Anbefalt sagsverd og kjede for denne stangsagen

NAVN PÅ DEL	MODELLNUMMER
Sagsverd	AG1000/AG1001
Sagkjede	AC1000/AC1001

BESKRIVELSE

BLI KJENT MED STANGSAGEN (Fig. A)

1. Endekapsel
2. Myk hylse
3. Skaft
4. Fastnøkkel
5. Nøkkelholder
6. Dekselkrue
7. Deksel til tannlenke
8. Teleskopstang (valgfritt, selges separat)
9. Kjedeslire
10. Sagkjede
11. Sverd
12. Kjedestrammingskrue
13. Oljetanklokk
14. Oljetank
15. Støttepigger

MONTERING

⚠ ADVARSEL: Hvis noen av delene er skadet eller mangler, må du ikke bruke dette produktet før delene er skiftet ut. Bruk av dette produktet dersom deler er skadet eller mangler, kan føre til alvorlig personskade.

⚠ ADVARSEL: Ikke forsøk å gjøre endringer på produktet eller lage tilbehør som ikke er anbefalt for bruk med denne stangsagen. Enhver slik endring eller modifisering er feil bruk, og kan føre til farlige situasjoner og alvorlige personskader.

NO

KOBLE STANGSAGEN TIL VERKTØYHODET

Denne stangsagen er beregnet til bruk med EGO verktøyhode PH1400E med 56 V litium-ionbatteri.

Se avsnittet “**MONTERE TILBEHØR PÅ VERKTØYHODET**” i håndboken til verktøyhodet PH1400E.

SETTE PÅ TELESKOPSTANGEN MELLOM VERKTØYHODET OG STANGSAGEN (valgfritt)

Teleskopstangen utvider rekkevidden for kapping. Den skal settes på mellom verktøyhodet og stangsagen.

Følg fremgangsmåten i avsnittet “**KOBLE STANGSAGEN TIL VERKTØYHODET**” for å installere og feste teleskopstangen mellom sagen og verktøyhodet (Fig. C).

⚠ ADVARSEL: Dersom sagen og verktøyhodet/teleskopstangen ikke festes skikkelig slik det står angitt over, kan det føre til alvorlige skader eller dødsfall.

⚠ ADVARSEL: Tilbehør må aldri festes eller justeres mens verktøyhodet er i gang eller det er batteri i verktøyet. Hvis du ikke stopper motoren og fjerner batteriet, kan det oppstå alvorlig personskade.

DRIFT

⚠ FARE: Unngå å kappe nær kraftlinjer, elektriske ledninger eller andre el-kilder. Hvis sagsverd og kjede setter seg fast i en elektrisk ledning, **MÅ DU IKKE BERØRE VERKEN SVERD, KJEDE ELLER ALUMINIUMSSTANG! DE KAN BLI “LEVENDE” OG DERMED SVÆRT FARLIGE.** Fortsett å holde sagen på det isolerte, bakre håndtaket, eller legg den trygt ned i god avstand fra deg. Koble strømmen fra den ødelagte ledningen før du prøver å frigjøre sagsverdet og kjedet. Kontakt med sverdsag, kjede eller andre strømførende deler av sagen eller levende elektriske ledninger kan resultere i dødelig elektrisk sjokk eller alvorlige skader.

⚠ ADVARSEL: Ikke la fortrolighet med dette produktet gjøre deg uforsiktig. Husk at et uforsiktig tiendedel av et sekund er nok til å forårsake alvorlige skader.

⚠ ADVARSEL: Bruk alltid vernebriller med sidebeskyttelse. Unnlatelse av å gjøre dette kan resultere i at gjenstander som blir kastet kommer inn i øynene, og andre mulige og alvorlige skader.

Hver gang du skal bruke produktet, må du sjekke at det ikke er skadet eller mangler deler som skruer, mutre, bolter, hetter osv. Trekk godt til alle festeordninger og hetter, og unngå å bruke produktet før du har fått byttet alle deler som mangler eller er skadet.

⚠ ADVARSEL: For å unngå alvorlig personskade må batteripakken tas ut før service, rengjøring, bytte av tilbehør eller når du fjerner fremmedlegemer fra verktøyet.

BRUKSOMRÅDER

Du kan bruke dette produktet til de formålene som er oppført nedenfor:

- Avkapping av grener
- Beskjæring

MERK: Verktøyet skal bare brukes til sitt foreskrevne formål. All annen bruk er feil.

FYLLE OLJETANKEN MED SMØREMIDDEL FOR SAGSVERD OG KJEDE

⚠ ADVARSEL: Unngå å røyke eller bruke åpen flamme i nærheten av oljetanken eller stangsagen. Olje kan spilles og forårsake brann.

MERK: Det er ikke olje på stangsagen når den er ny. Du er derfor nødt til å fylle tanken med kjedeolje før bruk. Levetiden på kjedet og kappeevnen avhenger av optimal smøring. Kjedet smøres automatisk med kjedeolje når sagen er i gang. Oljenivået bør sjekkes hvert 20. minutt under drift og etterfylles ved behov.

1. Ta batteripakken ut av verktøyhodet.
2. Rengjør kapselen på oljetanken og området rundt så ikke skitt og rusk faller ned i tanken.
3. Sett sagstangen i oppreist stilling og drei tankkapselen i retning mot klokken for å fjerne den (Fig. D).
4. Hell olje forsiktig på tanken helt opp til tankhalsen. Vær forsiktig så du ikke søler olje fra åpningen. Tørk av overflødig olje og lukk igjen kapselen på tanken.

MERK:

- Olje som er skitten, brukt eller forurenset på annen måte, må ikke benyttes. Da kan det oppstå skader på sagsverdet eller kjedet.

FORBEREDELSE TIL KAPPING (Fig. B)

Slå opp på “Viktige sikkerhetsinstrukser” tidligere i denne håndboken for opplysninger om riktig sikkerhetsstyr.

NO

- Løft opp enden av sagsverdet for å se om kjedet er slakt. Kjedet er passe stramt når det ikke henger ned på undersiden av sagsverdet og kjedet kan snus med hånden uten at det henger seg opp. Hvis strammingen må justeres, kan du slå opp på **“BYTTE SAGSVERD OG KJEDE”** i delen **VEDLIKEHOLD** i denne håndboken for justeringsinstruksjoner.
- Kontroller hvor stramt dekselskruen sitter før bruk. Hvis den er løs, strammer du den til ved å dreie den i retning med klokken.
- Sjekk at skjæretennene på sagkjedet er skjerpet, og at kjedet er godt smurt.
- Bruk sklisikre hansker så du får best mulig grep og beskyttelse. Unngå å stå rett under grenen du skal kutte. Pass på at du står trygt med god balanse. Vær på utkikk etter hindringer som trerøtter og grøfter som kan få deg til å snuble eller sette fast foten.
- Ha et fast grep om apparatet hele tiden mens det er i gang. Hold det med begge hender.
- For sikker og bedre drift bør skulderremmen legges over skulderen. Juster skulderremmen så du får en behagelig arbeidsstilling. Følg instruksene under **“MONTERE SKULDERREMEN”** i håndboken til PH1400E for å feste skulderremmen til motorenheten.

⚠ ADVARSEL: Skulderremmen er også en rask utløsermekanisme i farlige situasjoner. Når en nødsituasjon oppstår, ta apparatet av skulderen umiddelbart, uansett hvordan remmen er påsatt.

SLIK STARTER/STOPPER DU VERKTØYET

Se avsnittet **“STARTE/STOPPE VERKTØYHODET”** i håndboken for PH1400E.

GRUNNLEGGENDE FREMGANGSMÅTE FOR KAPPING (Fig. E og F)

Følg trinnene under for å unngå skade på trær eller bark. Ikke bruk en frem-og-tilbake-bevegelse.

1. Lag først et grunt kutt (1/4 av grenens diameter) på undersiden av grenen, i nærheten av hovedgrenen eller stammen.
2. Lag et kutt nummer to på oversiden av grenen på utsiden av det første kuttet. Fortsett å kappe gjennom grenen til den løsner fra treet. Vær forberedt på å bære vekten av verktøyet når grenen faller.
3. Lag et endelig kutt nær stammen.

MERK: For andre og siste kutt (fra toppen av treet eller grenen), holder du støttepiggene inntil grenen som blir kuttet (Fig. F). Dette gjør at grenen stabiliseres, så det blir enklere å kappe med et lett, nedadgående trykk. Hvis du bruker krefter på å presse, kan det forårsake skader på sagsverd, kjede eller motor.

4. Slipp utløseren på verktøyhodet så snart kuttet er gjennomført.

MERK: Hvis du unnlater å følge riktig fremgangsmåte for kapping, vil det resultere i at sagsverd og kjede henger seg opp og klemmes fast i grenen. Skulle dette skje:

1. Stopp motoren og ta ut batteripakken.
2. Hvis grenen kan nås fra bakken, løfter du på den samtidig som du holder sagen. Dette skal utløse “klemmen” og frigjøre sagen.
3. Hvis sagen fremdeles sitter fast, må du få en kvalifisert fagperson til å hjelpe deg.

AVKAPPING AV GRENER OG BESKJÆRING

Denne stangsagen er beregnet på beskjæring av små grener og kvister på opptil 20 cm i diameter. Ta disse forholdsreglene for å få best mulig resultat.

1. Planlegg kuttet nøye. Vær obs på hvilken retning grenen kommer til å falle.
2. Den vanligste posisjonen er å holde verktøyet i en vinkel på 60° eller mindre (Fig. G). Når vinkelen på stangsagen øker i forhold til bakken, blir det vanskeligere å lage det første kuttet (fra undersiden av grenen).
3. Fjern lange grener i flere omganger.
4. Kutt de laveste grenene først så de øverste får mer plass til å falle.
5. Arbeid sakte, og hold begge hendene på sagen med et fast grep. Plasser føttene stødig med god balanse.
6. Du må ikke kappe mens du står på stige; dette er svært farlig. Slike operasjoner må gjøres av fagfolk.
7. Ikke gjør et kutt nært inntil hovedgrenen eller stammen for du har kappet av mye av grenen og redusert vekten. Hvis du følger riktig fremgangsmåte for kapping, unngår du å strippe barken fra hovedstammen.
8. Sagstangen skal ikke brukes til felling eller for å kaste materiale bakover.
9. For å forhindre dødelig elektroshokk må sagen ikke brukes innenfor en avstand på 15 m fra ledningsstrekke, og tilskuere må stå minst 15 m unna (Fig. G).

VEDLIKEHOLD

⚠ ADVARSEL: Før du etterser, rengjør eller vedlikeholder verktøyet, må du stoppe motoren, vente på at alle deler har stanset, og så ta ut batteripakken. Hvis du ikke følger disse instruksjonene, kan det resultere i alvorlig personskade eller skade på eiendeler.

⚠ ADVARSEL: Når verktøyet trenger service, må bare identiske reservedeler benyttes. Bruk av uoriginale deler kan forårsake fare eller skade produktet. For å sikre trygg og pålitelig bruk må alle reparasjoner bortsett fra de som omhandles i vedlikeholdsinstruksjonene, utføres av en kvalifisert fagperson.

GENERELT VEDLIKEHOLD

Unngå bruk av løsemidler når plastdeler skal rengjøres. De fleste plasttyper kan ta skade av ulike typer løsemidler som er i salg, og kan dermed bli ødelagt. Bruk rene kluter for å fjerne skitt, støv, olje, fett, etc.

RENGJØRING AV VERKTØYET

- Etter hver gangs bruk skal batteriet tas ut og rusk fjernes fra kjedet og sagsverdet med en myk børste. Tørk av overflaten på sagen med en ren klut fuktet med mildt såpevann.
- Fjern dekslet til tannlenken og bruk deretter en myk børste for å fjerne rusk fra sagsverdet, kjedet, tannlenken og dekslet til tannlenken.
- Fjern alltid treffiser, spon og rusk fra fordypningen til sagsverdet når du bytter kjede.

MERK: Ikke bruk sterke vaskemidler på plasthuset eller håndtaket. De kan bli skadet av enkelte aromatiske oljer som furu og sitron.

BYTTE AV SVERD OG KJEDE

⚠ ADVARSEL: Kjedet skal aldri berøres eller justeres mens motoren er i gang. Sagkjedet er veldig skarpt.; bruk alltid vernehansker når du utfører vedlikehold på kjedet.

MERK: Når du bytter ut sverd og kjede, skal du alltid bruke den spesielle sverd- og kjedekombinasjonen som står oppført under **"Anbefalt sverd og kjede for denne stangsagen"**.

demonter det slitte sverdet og kjedet

1. Ta ut batteriet, la stangsagen bli avkjølt og stram til kapselen på oljetanken.
2. Sett stangsagen på siden med dekslet på tannlenken vendt oppover.

3. Bruk vernehansker. Ved hjelp av den medfølgende fastnøkkelen løsner du dekselskruen og tar av skruen og tannlenkedekslet. Rengjør tannlenkedekslet med en tørr klut og ta vare på den til senere montering (Fig. H).
4. Fjern sverdet og kjedet fra monteringsflaten. Ta den utslitte lenken ut av sverdet.

MERK: Hvis du har problemer med å fjerne sverdet og kjedet fra monteringsflaten, kan du sette stangsagen i stående stilling med én hånd til å støtte stangen, og så løsne kjedestrammingskruen ved å skru den i retning mot klokken med den andre hånden (Fig. I), før du fjerner sverdet med kjedet.

MERK: Dette er et godt tidspunkt å inspisere drivhullet for overdreven slitasje eller skade.

Montere nytt sverd og kjede

1. Legg det nye sagkjedet i en løkke på et flatt underlag, og rett ut alle buktninger (Fig. J).
2. Sett kjedets drivlenker inn i fordypningen på sverdet. Ordne kjedet slik at det blir en løkke på baksiden av sverdet (Fig. K).

Se Fig. K under for beskrivelse av delene:

K-1	Drivlenkene i kjedet
K-2	Fordypning på sverdet

3. Hold kjedet på plass på sverdet, og legg løkken rundt kjedehullet på stangsagen.

MERK: Små piler som angir retningen, er inngravert i sagkjedet. En annen retningspil er støpt inn i verktøyhuset (Fig. L). Når du legger kjedeløkken over kjedehullet, må du forsikre deg om at retningen på pilene på sagkjedet TILSVARER retningen på pilen på verktøyhuset. Hvis de går i motsatt retning, snu sagkjedet og sverdet (Fig. M).

Se Fig. L under for beskrivelse av delene:

L-1	Kjedehjul
L-2	Strammeplugg
L-3	Reguleringsforhøyninger
L-4	Kjedestrammingskrue
L-5	Sverdåpning

4. Sett sverdet på monteringsflaten ved å skyve åpningen på sverdet over reguleringsforhøyningene, samtidig som du sørger for at strammepluggen sitter i det nederste hullet i enden av sverdet (Fig. L).

MERK: Hvis du har problemer med å få strammepluggen inn i hullet, regulerer du kjedestrammingskruen til strammepluggen står akkurat i hullet.

NO

5. Sett på tannlenkedeksløst og dekselskruen igjen. Stram dem litt til.
6. Fjern alt slakk fra kjedet ved å dreie kjedestrammingskruen i retning med klokken til kjedet sitter godt inntil sverdet og drivlenkene ligger i fordypningen. Løft så enden av sverdet for å kontrollere om kjedet fremdeles er slakt. Slipp enden igjen og dreie kjedestrammingskruen i retning klokken én gang. Gjenta denne fremgangsmåten til slakket er borte (Fig. N).
7. Hold enden av sverdet oppe og stram dekselskruen til tannlenken skikkelig.

MERK: For å utvide sverdets levetid bør du innimellom snu det.

MERK: Hvis kjedet er for stramt, vil det ikke gå rundt. Løsne dekselskruen litt og dreie strammeskruen i retning mot klokken 1/4 omgang. Hold enden av sverdet oppe og stram dekselskruen til tannlenken skikkelig en gang til. Pass på at kjedet roterer uten å henge seg fast.

JUSTERE STRAMHETEN PÅ KJEDET

⚠ OBS: Sagkjedet må være strammet riktig før bruk.

1. Stopp motoren og ta ut batteripakken før du justerer strammingen.
2. Løsne dekselskruen til den er lett å få løs med fingrene.
3. Dreie kjedestrammingskruen i retning med klokken for å stramme kjedet. Slå opp på **"BYTTE SVERD OG KJEDE"** i denne håndboken for ytterligere informasjon.
 - Et kaldt kjede er passe stramt når det ikke henger ned på undersiden av sverdet, og kjedet kan snus med hånden uten at det henger seg opp. Kjedet må strammes igjen når drivlenkene ikke ligger i fordypningen på sverdet (Fig. O).
 - Under normal drift vil temperaturen på kjedet øke. Drivlenkene på et riktig strammet og varmt kjede henger ca. 1,3 mm utover fordypningen på sverdet (Fig. P).

MERK: Nye kjeder har en tendens til å strekke seg; sjekk hyppig at kjedet er passe stramt.

MERK: Et kjede som strammes når det er varmt, kan bli for stramt når det blir avkjølt. Sjekk strammingen når sagen er kald før neste gangs bruk.

SMØRING AV GIRDREVT

Girdrevet i girkassen må smøres med jevne mellomrom med girolje. Sjekk nivået på oljen i girkassen ca. hver 50. driftstunde ved å ta av forseglingskruen på siden av kassen.

Hvis du ikke ser noe olje langs sidene av giret, følger du trinnene under for å fylle girolje til 3/4 av kapasiteten.

Girdrevet må ikke fylles helt opp.

1. Sett stangsagen på siden med forseglingskruen vendt oppover (Fig. Q).
2. Bruk den medfølgende fastnøkkelen til å løsne og fjerne forseglingskruen.
3. Bruk en oljesprøyte (følger ikke med) til å sprøyte inn olje i skruerhullet; ikke fyll opp mer enn 3/4.
4. Stram til forseglingskruen når du er ferdig.

SMØRING AV TANNLENKE PÅ SVERD

Sverdet har et kjedehjul på enden. Det må smøres ukentlig med kjedeolje som sprøytes inn i smørehullet med en oljesprøyte (følger ikke med) for å forlenge levetiden for sverdet (Fig. R). Snu sverdet og sjekk at smøringshullene og kjedefordypningen ikke er tilsmusset.

Se Fig. R under for beskrivelse av delene:

R-1	Smøringshull
R-2	Kjedehjul på enden av sverdet

TRANSPORT OG LAGRING

1. Stangsagen må ikke oppbevares eller fraktes mens den er i gang. Ta alltid ut batteripakken før bortsetting eller frakt.
2. Sett alltid kjedesliren på sverd og kjede før du setter bort eller frakter stangsagen. Vær forsiktig så du ikke kommer borti de skarpe tennene på kjedet.
3. Rengjør stangsagen grundig før bortsetting. Oppbevar sagen innendørs, på et tørt sted som er avlåst og/eller utilgjengelig for barn, og hold den unna etsende midler, for eksempel hagekjemikalier og avisingssalter.
4. Hvis stangsagen tas av verktøyet og oppbevares separat, bør du sette på endekapselen for å unngå at det kommer skitt og rusk inn i koplingsstykket.

Beskytt miljøet



Elektrisk utstyr, batterilader og batterier/opppladbare batterier skal ikke kastes i husholdningsavfall.

Ifølge EU-forskrift 2012/19/EU, skal elektrisk og elektronisk utstyr som ikke lenger er brukbart, og som i henhold til EU-forskrift 2006/66/EC har defekte eller brukte batteripakker/batterier, samles inn separat.

Hvis elektrisk apparater kastes på søppelfyllinger, kan farlige stoffer lekke ut i grunnvannet og komme inn i næringskjeden, og forårsake skader på helse og velvære.

NO

KEES VAN DER SPEK
TUIN EN PARKMACHINES ★ TER AAR

FEILSØKING

PROBLEM	ÅRSAK	LØSNING
Motoren kjører ikke	<ul style="list-style-type: none"> ■ Batteripakken er ikke installert. ■ Ingen elektrisk kontakt mellom sagen og batteriet. ■ Batteripakken er tom. ■ Låseknappen er ikke trykket inn før du trykker på utløserbryteren. ■ Batteripakken eller verktøyhodet er for opphetet. ■ Sagkjedet sitter fast i treet. ■ Rusk i sverdsporet. ■ Rusk i tannlenkedekslet. 	<ul style="list-style-type: none"> ■ Installer batteripakken. ■ Fjern batteriet, sjekk kontakter og installer batteripakken igjen. ■ Lad opp batteripakken. ■ Trykk ned låsespaken og hold den inne, og trykk deretter på utløseren for å slå på stangsagen. ■ La batteripakken eller verktøyhodet kjøle seg ned til temperaturen kommer under 67 °C. ■ Slipp utløseren; ta bort sagkjede og sverd fra treet, og start deretter sagen på nytt. ■ Trykk sagkjedet mot treet og beveg sagen frem og tilbake for å bli kvitt rusket. ■ Ta ut batteripakken, fjern deretter tannlenkedekslet og rens ut rusket.
Motoren går, men kjedet går ikke rundt	<ul style="list-style-type: none"> ■ Kjedet tar ikke tak i drivhjulet. 	<ul style="list-style-type: none"> ■ Ta ut batteripakken og installer kjedet på nytt. Vær påpasselig med at kjedets drivlenker sitter godt på kjedehjulet.
Stangsagen kapper ikke ordentlig.	<ul style="list-style-type: none"> ■ Utilstrekkelig kjedestramming. ■ Sløvt kjede. ■ Kjedet er installert baklengs. ■ Slitt kjede. ■ Tørt eller overstrukket kjede. ■ Kjedet er ikke i sverdsporet. 	<ul style="list-style-type: none"> ■ Ta ut batteripakken og juster kjedestrammingen på nytt. Slå opp på "JUSTERE STRAMHETEN PÅ KJEDET". ■ Få skjerpet skjæretennene av en kvalifisert reparatør. ■ Ta ut batteripakken og installer kjedet på nytt. Slå opp på "BYTTE SVERD OG KJEDE". ■ Ta ut batteripakken og bytt ut kjedet. Slå opp på "BYTTE SVERD OG KJEDE". ■ Sjekk oljenivået. Fyll mer olje på tanken hvis nødvendig. ■ Ta ut batteripakken og installer kjedet på nytt. Slå opp på "BYTTE SVERD OG KJEDE".
Sverd og kjede blir varmt og ryker	<ul style="list-style-type: none"> ■ Sjekk at kjedet ikke er overstrammet. ■ Kjedeeoljetanken er tom. ■ Rusk i sverdsporet. 	<ul style="list-style-type: none"> ■ Ta ut batteripakken og juster kjedestrammingen på nytt. Slå opp på "JUSTERE STRAMHETEN PÅ KJEDET". ■ Påfylling av sverd- og kjedeolje. ■ Fjern rusken fra sporet.

NO

GARANTI

EGO GARANTIREGLER

Besøk nettsiden egopowerplus.com for å se fullstendige vilkår og betingelser for EGO-garantireglene.

ПРОЧИТАЙТЕ ВСЕ ИНСТРУКЦИИ!



СМ. РУКОВОДСТВО ПОЛЬЗОВАТЕЛЯ

⚠️ Остаточный риск! Людям с имплантированными электронными устройствами (например кардиостимуляторами) необходимо проконсультироваться с лечащим врачом, прежде чем использовать данный инструмент. Использование электрооборудования в непосредственной близости от кардиостимулятора может стать причиной перебоев в работе или отказа кардиостимулятора.

⚠️ ВНИМАНИЕ! Для обеспечения безопасности и надежной эксплуатации инструмента все ремонтные работы должны выполняться силами квалифицированных специалистов.

ПРЕДУПРЕЖДАЮЩИЕ СИМВОЛЫ

Данные символы предназначены для привлечения вашего внимания к факторам риска. Рекомендуется ознакомиться и разобраться со всеми предупреждающими символами и пояснениями к ним. Предупреждающие символы не нейтрализуют факторы риска. Указания и предупреждения не могут заменить надлежащие меры предосторожности.

⚠️ ВНИМАНИЕ! Прежде чем использовать инструмент, прочитайте и разберитесь со всеми правилами техники безопасности, приведенным в данном руководстве пользователя, включая все предупреждающие символы, такие как «ОПАСНО», «ВНИМАНИЕ» и «ОСТОРОЖНО». Несоблюдение указаний, приведенных ниже, может привести к поражению электрическим током, возгоранию и/или серьезным травмам.

ЗНАЧЕНИЕ СИМВОЛОВ

СИМВОЛ ВОСКЛИЦАТЕЛЬНОГО ЗНАКА В

ТРЕУГОЛЬНИКЕ: означает «ОПАСНО», «ВНИМАНИЕ» или «ОСТОРОЖНО». Может использоваться вместе с другими символами или пиктограммами.









⚠️ ПРЕДУПРЕЖДЕНИЕ. В результате работы электроинструмента в глаза могут попасть посторонние предметы, что приведет к серьезному повреждению глаз. Перед началом использования электроинструмента всегда надевайте защитную маску или защитные очки с боковыми щитками и полнопрофильную защитную маску (при необходимости). Поверх очков или стандартных защитных очков рекомендуется надевать защитную маску с широким обзором.



МЕРЫ ПРЕДОСТОРОЖНОСТИ

На данной странице описаны предупреждающие символы, которые могут присутствовать на изделии. Прочитайте и разберитесь со всеми инструкциями на инструменте и соблюдайте их при сборке и эксплуатации инструмента.

RU

	Предупреждение	Потенциальная угроза здоровью.
	См. руководство пользователя	Чтобы уменьшить риск получения травм, перед использованием устройства необходимо прочесть и понять руководство по эксплуатации.
	Используйте средства защиты глаз	При использовании инструмента всегда надевайте защитные очки, защитные очки с боковыми щитками или лицевые щитки.
	Используйте средства защиты органов слуха	Воздействие шума от высотореза может привести к повреждению слуха. Всегда надевайте средства защиты органов слуха (наушники или беруши).

	Используйте средства защиты головы	Надевайте надежную каску для защиты головы.
	Используйте защитные перчатки	При работе с пилой и пильной цепью надевайте защитные перчатки. Крепкие перчатки из нескользящих материалов улучшат захват инструмента и защитят руки.
	Используйте надежную обувь.	При использовании устройства надевайте надежную нескользящую обувь.
	Сохраняйте безопасную дистанцию от линий электропередач.	Во избежание риска поражения электрическим током работайте на расстоянии не менее 15 м от линий электропередач. Контакт с линиями электропередач или использование устройства рядом с ними может привести к серьезной травме или смертельному поражению электрическим током.
	Не допускайте воздействия воды	Не пользуйтесь инструментом в дождливую погоду и не бросайте его под дождем.
	CE	Соответствует основным требованиям стандартов безопасности Европейских директив.

	WEEE	Неисправные электрические устройства нельзя выбрасывать вместе с бытовым мусором. Сдавайте их в авторизованные пункты сбора и утилизации.
	Шум	Гарантированный уровень звуковой мощности. Уровень шума в окружающей среде в соответствии с директивой ЕС.
V	Вольты	Напряжение
mm	Миллиметр	Длина или размер
cm	Сантиметр	Длина или размер
kg	Килограмм	Масса
n ₀	Холостой ход	Скорость вращения без нагрузки
... /min	В минуту	Оборотов в минуту
	Постоянный ток	Тип или характеристики тока

ВАЖНЫЕ ИНСТРУКЦИИ ПО ТЕХНИКЕ БЕЗОПАСНОСТИ

⚠ ПРЕДУПРЕЖДЕНИЕ! При использовании электрических садовых инструментов необходимо соблюдать следующие основные меры предосторожности для уменьшения вероятности возникновения пожара, поражения электрическим током и получения травм.

ВНИМАТЕЛЬНО ПРОЧИТАЙТЕ ПЕРЕД ИСПОЛЬЗОВАНИЕМ.

СОХРАНИТЕ ДЛЯ ИСПОЛЬЗОВАНИЯ В БУДУЩЕМ.

RU

⚠ ОПАСНО! Не используйте рядом с линиями электропередач. Это устройство не обеспечивает защиту от удара электрическим током в случае контакта с воздушными линиями электропередач. Примите во внимание местные нормы, которые определяют безопасное расстояние от линий электропередач, и перед использованием устройства убедитесь, что находитесь в безопасном и устойчивом положении.

ПРЕДОСТЕРЕЖЕНИЯ ОБ ОПАСНОСТИ ПРИ РАБОТЕ С ВЫСОТОРЕЗОМ

- Во время работы держите цепь пилы на безопасном расстоянии от всех частей тела. Перед запуском убедитесь, что цепь пилы не касается других предметов. Малейшая невнимательность при работе с устройством может привести к попаданию одежды или части тела в пильную цепь.
- Избегайте случайного контакта с неподвижной пильной цепью или шиной. Они могут быть очень острыми. При работе с высоторезом, пильной цепью или направляющей всегда надевайте перчатки и длинные брюки или гамаш.
- Всегда держите высоторез одной рукой за заднюю рукоятку, а другой за переднюю. Использование устройства одной рукой может привести к серьезным травмам оператора, помощников и/или посторонних лиц.
- Держите электроинструмент только за поверхности с защитным покрытием, так как цепь пилы может коснуться скрытой электропроводки. Касание пилой проводки под напряжением может передать напряжение на металлические части электроинструмента и привести к поражению оператора электрическим током.
- Надевайте защитные средства для глаз и ушей. Также рекомендуется использовать дополнительные защитные средства для головы, рук, ног и стоп. Использование подходящей защитной одежды уменьшает риск получения травм от отлетающих щепок и случайного контакта с цепью пилы.
- Не используйте высоторез, находясь на дереве. Использование высотореза на дереве может привести к получению травмы.
- Всегда сохраняйте устойчивое положение и используйте устройство, только стоя на устойчивой, надежной и ровной поверхности. Работа на скользкой или неустойчивой поверхности (например, на лестнице) может привести к потере равновесия или контролю над устройством.
- Никогда не используйте высоторез, который поврежден, неправильно отрегулирован или не полностью либо ненадежно собран. Убедитесь, что цепь останавливается при отпускании куркового переключателя.
- Перед работой проверьте заготовку на наличие гвоздей, проводов и других посторонних предметов.
- При обрезании натянутых ветвей берегитесь отдачи. Натянутые ветви могут ударить оператора, что, в свою очередь, может привести к потере управления над высоторезом.
- Будьте предельно осторожны при обрезке кустарников и молодой поросли. Тонкие ветви могут попасть в цепь и отлететь в сторону оператора либо привести к потере равновесия.
- Слишком интенсивная или неправильная резка либо ненадлежащее использование высотореза могут привести к преждевременному износу шины, цепи и/или зубчатого колеса, а также поломке цепи или шины, что может вызвать отдачу и отбрасывание цепи или разрезаемого материала.
- Никогда не используйте направляющую шину в качестве рычага. Деформация направляющей шины может привести к преждевременному износу шины, цепи и/или зубчатого колеса, а также поломке цепи или шины, что может вызвать отдачу и отбрасывание цепи или разрезаемого материала.
- Переносите высоторез только в выключенном состоянии, удерживая его обеими руками за рукоятки. При транспортировке и хранении необходимо всегда надевать на шину цепи защитный чехол. Правильное обращение с устройством уменьшает вероятность случайного касания движущейся пильной цепи.
- Не убирайте срезанные части и не держите обрезаемые части во время вращения режущего элемента. Перед очисткой от застрявших материалов убедитесь, что устройство выключено. После выключения устройства цепь продолжает вращаться еще некоторое время. Даже кратковременная невнимательность при работе с устройством может привести к тяжелым травмам.
- При смазке, натяжении цепи и замене частей инструмента следуйте инструкциям. Неправильно натянутая или смазанная цепь может повраться либо увеличить риск отдачи. Для оптимальной производительности и снижения риска получения травмы следите за тем, чтобы режущее приспособление было острым и чистым.

- Следите за тем, чтобы рукоятки были сухими и чистыми и на них не было масла или смазочного материала. Скользкие масляные рукоятки могут привести к потере управления.
 - Инструмент предназначен только для распиливания дерева. Используйте устройство только по назначению. Например, не используйте устройство для резки пластмассы, кирпичной кладки и других материалов, кроме древесины. Использование устройства для выполнения непредусмотренных операций может привести к опасным ситуациям.
 - Не используйте устройство при плохих погодных условиях, особенно в грозу. Это позволит снизить риск удара молнией.
 - Остановите двигатель и извлеките аккумулятор, если оставляете устройство без присмотра.
 - Храните неработающее устройство в помещении. Если устройство не используется, его необходимо хранить в сухом, высоком или закрытом месте, недоступном для детей, с извлеченным аккумулятором.
 - Проверяйте устройство на наличие поврежденных частей. Перед дальнейшим использованием инструмента необходимо тщательно проверить защитное ограждение или другие поврежденные части и убедиться в их исправной работе и выполнении предназначенной функции. Проверьте правильное положение и сцепление движущихся частей, наличие их повреждений, крепление и другие условия, которые могут повлиять на работу электроинструмента. В случае повреждения щиток или другие части необходимо отремонтировать надлежащим образом или заменить в авторизованном сервисном центре, если не указано иное в данном руководстве пользователя.
- #### ДОПОЛНИТЕЛЬНЫЕ ПРЕДУПРЕЖДЕНИЯ
- Не заряжайте аккумулятор под дождем или во влажных условиях.
 - Используйте только аккумуляторы и зарядные устройства, указанные на рис. А.
 - Прежде чем выбрасывать устройство, необходимо извлечь аккумулятор.
 - Аккумулятор необходимо утилизировать безопасным способом.
 - Не бросайте аккумуляторы в огонь. Аккумуляторы могут взорваться. Ознакомьтесь с местными нормами и правилами, которые могут содержать специальные инструкции по утилизации.
 - Не вскрывайте и не деформируйте аккумулятор. Вытекший электролит может стать причиной коррозии и привести к повреждению глаз или кожи. Он токсичен при проглатывании.
- ⚠ ВНИМАНИЕ!** Электролит представляет собой разбавленную серную кислоту, которая опасна для кожи и глаз. Она электропроводна и агрессивна.
- Будьте осторожны при обращении с аккумуляторами, чтобы не замкнуть контакты предметами из проводящих материалов, такими как кольца, браслеты и ключи. Аккумулятор или контакт могут перегреться и вызвать ожоги.
 - Работающие от аккумуляторов инструменты не требуются подключать к розетке электросети, поэтому они всегда готовы к использованию. Помните о возможности возникновения опасных ситуаций даже когда устройство не используется. Соблюдайте осторожность при выполнении технического обслуживания или ремонта.
 - Извлеките аккумулятор перед выполнением обслуживания, очистки или удаления материала из высотореза.
 - Запасные части. При ремонте используйте только идентичные запасные части EGO. Использование других принадлежностей или приспособлений может привести к получению травмы.
 - Не мойте устройство из шланга. Избегайте попадания воды в двигатель и электрические соединения.
 - При возникновении ситуаций, не описанных в данном руководстве, соблюдайте осторожность и руководствуйтесь здравым смыслом. Обратитесь в сервисный центр EGO за помощью.
 - Сохраните данные инструкции. Регулярно просматривайте их и предоставляйте для ознакомления другим пользователям. Одалживая кому-либо устройство, передайте также данные инструкции для предотвращения неправильного использования и возможных травм.

СОХРАНИТЕ ДАННЫЕ ИНСТРУКЦИИ

ПРИМЕЧАНИЕ. ДОПОЛНИТЕЛЬНЫЕ СПЕЦИАЛЬНЫЕ ПРАВИЛА ТЕХНИКИ БЕЗОПАСНОСТИ СМ. В РУКОВОДСТВЕ ПОЛЬЗОВАТЕЛЯ ПРИВОДНОГО БЛОКА.

ТЕХНИЧЕСКИЕ ХАРАКТЕРИСТИКИ

Длина шины	250 мм	
Шаг цепи	9,5 мм	
Калибр цепи	1,1 мм	
Тип пильной цепи	AC1000/ AC1001	
Тип шины	AG1000/ AG1001	
Объем масляного бака цепи	220 ml	
Рабочая температура	-15...40 °C	
Температура хранения	-20...70 °C	
Масса (с чехлом цепи)	1,89 кг	
Измеренный уровень звуковой мощности L_{WA}	101,4 дБ (A) K=2,36 дБ (A)	
Уровень звукового давления на уровне уха оператора L_{PA}	87,0 дБ (A) K=3 дБ (A)	
Гарантированный уровень звукового давления L_{WA} (в соответствии с 2000/14/EC)	104 дБ (A)	
Вибрация a_h	Передняя вспомогательная рукоятка	2,1 м/с ² K=1,5 м/с ²
	Задняя рукоятка	2,5 м/с ² K=1,5 м/с ²

- Вышеуказанные параметры протестированы и измерены при использовании с приводным блоком RH1400E.
- Номинальный уровень вибрации был измерен в соответствии со стандартными методиками. Полученное значение можно использовать для сравнения инструментов между собой.
- Значение номинального уровня вибрации также можно использовать для оценки воздействия инструмента на оператора.

ОБРАТИТЕ ВНИМАНИЕ: фактический уровень вибрации во время использования инструмента может отличаться от номинального. Оператору рекомендуется надевать перчатки и средства защиты органов слуха.

КОМПЛЕКТ ПОСТАВКИ

ДЕТАЛЬ	КОЛИЧЕСТВО
Насадка высотореза	1
Чехол для цепи	1
Двусторонний гаечный ключ	1
Руководство пользователя	1

Рекомендуемые шина и цепь для данного высотореза

НАЗВАНИЕ ДЕТАЛИ	НОМЕР МОДЕЛИ
Шина цепи	AG1000/AG1001
Пильная цепь	AC1000/AC1001

ОПИСАНИЕ

ЧАСТИ НАСАДКИ ВЫСОТОРЕЗА (Рис. А)

1. Концевой колпачок
2. Мягкая накладка
3. Вал высотореза
4. Двусторонний гаечный ключ
5. Держатель гаечного ключа
6. Винт крышки
7. Крышка зубчатого колеса цепи
8. Удлинительная штанга (дополнительно, ПРОДАЕТСЯ ОТДЕЛЬНО)
9. Чехол цепи
10. Пильная цепь
11. Шина
12. Винт натяжения цепи
13. Крышка масляного бака
14. Резервуар для масла
15. Упорные зубья

RU

СБОРКА

⚠ ПРЕДУПРЕЖДЕНИЕ. Если какие-либо части повреждены или отсутствуют, не используйте устройство, пока они не будут установлены. Использование устройства в случае повреждения или отсутствия частей может привести к получению серьезной травмы.

⚠ ПРЕДУПРЕЖДЕНИЕ. Не пытайтесь изменить конструкцию высотореза или использовать не рекомендованные для него дополнительные приспособления. Подобное изменение считается ненадлежащим использованием и способствует возникновению опасной ситуации, которая приведет к получению серьезной травмы.

УСТАНОВКА НАСАДКИ ВЫСОТОРЕЗА НА ПРИВОДНОЙ БЛОК

RU

Эта насадка высотореза предназначена для использования с приводным блоком EGO RH1400E с ЛИТИЙ-ИОННЫМ аккумулятором 56 В.

См. раздел **УСТАНОВКА ИНСТРУМЕНТА НА ПРИВОДНОЙ БЛОК** в руководстве пользователя приводного блока RH1400E.

УСТАНОВКА УДЛИНИТЕЛЬНОЙ ШТАНГИ МЕЖДУ ПРИВОДНЫМ БЛОКОМ И НАСАДКОЙ ВЫСОТОРЕЗА (дополнительно)

Удлинительная штанга расширяет диапазон резки. Она должна быть установлена между приводным блоком и насадкой высотореза.

Следуйте инструкциям в разделе **УСТАНОВКА НАСАДКИ ВЫСОТОРЕЗА НА ПРИВОДНОЙ БЛОК**, чтобы установить и зафиксировать удлинительную штангу между насадкой высотореза и приводным блоком (Рис. С).

⚠ ПРЕДУПРЕЖДЕНИЕ. Несоблюдение приведенных выше инструкций по установке насадки и приводного блока или удлинительной штанги может привести к серьезным травмам или смерти.

⚠ ПРЕДУПРЕЖДЕНИЕ. Никогда не выполняйте установку или регулировку принадлежностей, если приводной блок работает или в него установлен аккумулятор. Двигатель должен быть остановлен, а аккумулятор извлечен, в противном случае существует риск получения серьезных травм.

ЭКСПЛУАТАЦИЯ

⚠ ОПАСНО! Никогда не работайте с инструментом вблизи линий электропередач, электрических кабелей или других источников электричества. Если в шину и цепь попал электропровод, **НЕ ПРИКАСАЙТЕСЬ К ШИНЕ, ЦЕПИ ИЛИ АЛЮМИНИЕВОЙ ШТАНГЕ! ОНИ МОГУТ БЫТЬ ПОД НАПРЯЖЕНИЕМ И ОЧЕНЬ ОПАСНЫ!** Продолжайте удерживать высоторез за изолированную заднюю рукоятку или отложите в сторону безопасным способом. Прежде чем удалить застрявший в шине и цепи провод, отключите поврежденный провод от электросети. Контакт шины, цепи или других токопроводящих частей высотореза с электрическими кабелями и проводами может привести к смерти от электрошока или серьезным травмам.

⚠ ВНИМАНИЕ! Будьте крайне внимательны с инструментом, даже если хорошо разбираетесь в нем. Помните, что для получения тяжелой травмы достаточно отвлечься даже на долю секунды.

⚠ ВНИМАНИЕ! Используйте защитные очки с боковыми щитками. В противном случае отбрасываемые инструментом предметы могут попасть в глаза и стать причиной тяжелых травм.

Перед каждым использованием полностью проверяйте устройство на наличие поврежденных, отсутствующих или ослабленных частей, таких как винты, гайки, болты, заглушки и т. д. Надежно закрепите все фиксаторы и заглушки и не пользуйтесь устройством до тех пор, пока не будут заменены поврежденные или отсутствующие части.

⚠ ПРЕДУПРЕЖДЕНИЕ. Чтобы предотвратить получение серьезных травм, извлекайте аккумулятор перед выполнением сервисного обслуживания, очистки, замены принадлежностей или удаления материала из устройства.

ПРИМЕНЕНИЕ

Данное устройство можно использовать в следующих целях:

- Обрезка ветвей
- Обрезка кроны

ПРИМЕЧАНИЕ. Инструмент должен использоваться только по назначению. Любое другое использование, кроме упомянутого, считается ненадлежащим.

ЗАПОЛНЕНИЕ РЕЗЕРВУАРА ДЛЯ МАСЛА СМАЗКОЙ ДЛЯ ШИНЫ И ЦЕПИ

⚠ ПРЕДУПРЕЖДЕНИЕ. Не курите рядом с маслом или высоторезом и не подносите к ним огонь или источники открытого пламени. Масло может пролиться, что приведет к пожару.

ПРИМЕЧАНИЕ. На момент покупки высоторез не заполнен маслом. Перед использованием устройства в резервуар необходимо залить масло для цепи. Срок службы цепи и производительность резания зависит от правильной смазки. Цепь автоматически смазывается маслом во время использования. Кроме того, через каждые 20 минут эксплуатации следует проверять уровень масла и добавлять его при необходимости.

1. Извлеките аккумулятор из приводного блока.
2. Очистите крышку резервуара для масла и область вокруг нее, чтобы никакая грязь не попала внутрь резервуара.
3. Положите насадку высотореза так, чтобы крышка резервуара для масла оказалась в вертикальном положении, и поверните крышку против часовой стрелки, чтобы снять ее (Рис. D).
4. Аккуратно залейте масло для шины и цепи в резервуар до горловины. Старайтесь не пролить масло. Вытрите все пролитое масло и закройте крышку резервуара для масла.

ПРИМЕЧАНИЕ.

- Не используйте старое или загрязненное масло. Это может привести к повреждению шины или цепи.

ПОДГОТОВКА К РЕЗКЕ (Рис. В)

Информация о подходящих средствах индивидуальной защиты указана в разделе «Важные инструкции по технике безопасности» ранее в данном руководстве.

- Приподнимите конец шины цепи, чтобы проверить цепь на провисание. Цепь натянута правильно, если она не провисает под шиной и прилегает к ней, но при этом цепь можно беспрепятственно повернуть вручную. Если натяжение необходимо настроить, см. инструкции по регулировке в разделе **ЗАМЕНА ШИНЫ И ЦЕПИ** главы **ОБСЛУЖИВАНИЕ** данного руководства.
- Перед использованием проверьте затяжение винта крышки. Если он ослаблен, надежно затяните его по часовой стрелке.

- Проверьте остроту режущего зубца пильной цепи и убедитесь, что цепь хорошо смазана.
- Наденьте нескользящие перчатки для обеспечения крепкого захвата и максимальной защиты. Никогда не стойте непосредственно под веткой, которую срезаете. Убедитесь, что находитесь в надежном и устойчивом положении. Остерегайтесь препятствий, таких как пни, корни и канавы, чтобы не споткнуться и не оступиться.
- Во время работы двигателя всегда правильно держите устройство. Крепко держите устройство обеими руками.
- Для более безопасной и удобной работы используйте наплечный ремень. Отрегулируйте наплечный ремень до удобного положения. Чтобы прикрепить наплечный ремень к приводному блоку, следуйте инструкциям в разделе «**УСТАНОВКА НАПЛЕЧНОГО РЕМНЯ**» руководства пользователя приводного блока PH1400E.

⚠ ПРЕДУПРЕЖДЕНИЕ. Наплечный ремень также является быстроразъемным механизмом, используемым в опасных ситуациях. В случае возникновения чрезвычайной ситуации немедленно снимите его с плеча любым способом.

ВКЛЮЧЕНИЕ И ВЫКЛЮЧЕНИЕ ИНСТРУМЕНТА

См. раздел **ВКЛЮЧЕНИЕ И ВЫКЛЮЧЕНИЕ ПРИВОДНОГО БЛОКА** в руководстве пользователя приводного блока PH1400E.

ОСНОВНАЯ ПРОЦЕДУРА РЕЗКИ (Рис. Е и F)

Чтобы не допустить повреждения коры дерева или кустарника, следуйте инструкциям ниже. При распиле не делайте движений вперед-назад.

1. С нижней стороны ветки сделайте первый неглубокий пропил (1/4 диаметра) рядом со стволом или основной веткой.
2. С верхней стороны ветки сделайте второй пропил чуть дальше первого. Продолжайте пропиливать, пока ветка не отделится от дерева. Когда ветка упадет, будьте готовы сохранить равновесие инструмента.
3. Сделайте последний пропил рядом со стволом.

ПРИМЕЧАНИЕ. При выполнении второго и последнего пропила (сверху ветки) удерживайте упорные зубья вплотную к ветке, которую срезаете (Рис. F). Это поможет сохранить устойчивое положение ветки и упростить резку благодаря легкому давлению, направленному вниз. Применение чрезмерных усилий при резке может привести к повреждению шины, цепи или двигателя.

RU

4. После завершения резки сразу отпустите курковый переключатель на приводном блоке.

ПРИМЕЧАНИЕ. Неправильное выполнение резки может привести к зажиманию или застреванию шины и цепи в ветке. В таком случае выполните следующее.

1. Остановите двигатель и извлеките аккумулятор.
2. Если до ветки можно дотянуться с земли, приподнимите ее, удерживая пилу. Это должно открыть зажим и освободить пилу.
3. Если не удалось достать пилу, обратитесь за помощью к специалисту.

ОБРЕЗКА ВЕТВЕЙ И КРОНЫ

Данное устройство предназначено для обрезки небольших ветвей и сучьев диаметром до 20 см. Для достижения наилучших результатов соблюдайте следующие меры предосторожности.

1. Тщательно планируйте обрезку. Учитывайте траекторию падения ветки.

⚠ ПРЕДУПРЕЖДЕНИЕ. Ветки могут падать в неожиданном направлении. Не стойте под веткой, которую срезаете.

2. Наиболее типичный способ резки: расположить устройство под углом 60° или меньше (Рис. G). Так как угол наклона высотореза относительно земли увеличивается, увеличивается и сложность первого надпила (с нижней стороны ветки).
3. Длинные ветви срезайте в несколько подходов.
4. Сначала срезайте нижние ветки, чтобы верхним веткам было больше места для падения.
5. Не спешите, крепко держите инструмент двумя руками. Сохраняйте устойчивое положение и равновесие.
6. Не работайте, стоя на лестнице — это чрезвычайно опасно. Предоставьте это специалистам.
7. При резке деревьев не обрезайте ветви заподлицо рядом со стволом или основной веткой, пока не срежете значительную часть ветки, чтобы уменьшить массу. Правильное выполнение резки позволяет избежать повреждения коры ствола.
8. Не используйте высоторез для валки или раскряжевки.
9. Во избежание риска поражения электрическим током работайте на расстоянии не менее 15 м от линий электропередач и держите посторонних лиц на расстоянии не менее 15 м от места работы (Рис. G).

ТЕХОБСЛУЖИВАНИЕ

⚠ ПРЕДУПРЕЖДЕНИЕ. Прежде чем выполнять проверку, очистку или обслуживание устройства, выключите двигатель, дождитесь, пока все движущиеся детали полностью остановятся, а затем извлеките аккумулятор. Несоблюдение данных инструкций может привести к серьезным травмам или материальному ущербу.

⚠ ПРЕДУПРЕЖДЕНИЕ. При ремонте используйте только идентичные запасные части. Использование других запасных частей может привести к возникновению опасной ситуации или повреждению устройства. Чтобы обеспечить безопасность и надежность устройства, любой ремонт, кроме указанного в данных инструкциях по обслуживанию, должен выполнять квалифицированный специалист.

ОБЩЕЕ ОБСЛУЖИВАНИЕ

Не используйте растворители для очистки пластиковых частей. Большинство пластиковых частей чувствительны к различным бытовым растворителям и могут быть повреждены. Для очистки от грязи, пыли, масла, смазки и т. п. используйте чистую ткань.

ОЧИСТКА УСТРОЙСТВА

- После каждого использования извлекайте аккумулятор из устройства и очищайте цепь и шину от загрязнений при помощи мягкой щетки. Очищайте поверхность высотореза чистой тканью, смоченной в слабом мыльном растворе.
- Снимите крышку зубчатого колеса цепи и используйте мягкую щетку, чтобы удалить загрязнения с шины, цепи, зубчатого колеса и крышки зубчатого колеса цепи.
- При замене пильной цепи всегда очищайте паз шины цепи от щепок, опилок и загрязнений.

ПРИМЕЧАНИЕ. Не используйте активные моющие средства для очистки пластикового корпуса или рукоятки. Они могут быть повреждены определенными ароматическими маслами, такими как хвойное и лимонное масла.

ЗАМЕНА ШИНЫ И ЦЕПИ

⚠ ВНИМАНИЕ! Не прикасайтесь к цепи и не регулируйте ее, когда двигатель работает. Пильная цепь очень острая; При работе с цепью всегда надевайте защитные перчатки.

RU

ПРИМЕЧАНИЕ. При замене шины и цепи всегда используйте специальные шины и цепи, указанные в разделе **Рекомендуемые шина и цепь для данного высотореза.**

Снятие изношенной шины и цепи

1. Извлеките аккумулятор, дайте высоторезу остыть и затяните крышку резервуара для масла.
2. Положите насадку высотореза на бок таким образом, чтобы крышка зубчатого колеса цепи была направлена вверх.
3. Наденьте перчатки. При помощи прилагаемого двустороннего гаечного ключа открутите винт крышки, чтобы извлечь его и открыть крышку зубчатого колеса цепи. Очистите крышку зубчатого колеса цепи сухой тканью и отложите для последующей сборки (Рис. Н).
4. Снимите шину и цепь с крепежной поверхности. Снимите изношенную цепь с шины.

ПРИМЕЧАНИЕ. Если возникли какие-либо трудности при снятии шины и цепи с крепежной поверхности, установите высоторез в вертикальное положение, затем удерживайте шину одной рукой, а другой рукой открутите винт натяжения цепи против часовой стрелки (Рис. I) и снимите шину с цепью.

ОБРАТИТЕ ВНИМАНИЕ: не забудьте осмотреть цепное колесо на наличие повреждений или износа.

Установка новой шины и цепи

1. Разложите новую пильную цепь петлей на плоской поверхности и распрямите все перегибы (Рис. J).
2. Поместите звенья цепи в паз шины. Расположите цепь так, чтобы на конце шины образовалась петля (Рис. K).

Описание частей на Рис. K

K-1	Звенья цепи
K-2	Паз шины цепи

3. Удерживая цепь в одном положении на шине, поместите петлю на зубчатое колесо.

ПРИМЕЧАНИЕ. На пильной цепи имеются небольшие направляющие стрелки. Другая направляющая стрелка нанесена на корпус устройства (Рис. L). При накидывании цепи на зубчатое колесо убедитесь, что направление стрелок на пильной цепи **СОВПАДАЕТ** с направлением стрелки на корпусе устройства. Если стрелки указывают в разных направлениях, переверните шину с пильной цепью (Рис. M).

Описание частей на Рис. L

L-1	Зубчатое колесо
L-2	Штифт регулировки натяжения
L-3	Выступы для выравнивания
L-4	Винт натяжения цепи
L-5	Отверстие направляющей шины

4. Установите шину на крепежную поверхность, вставив ее отверстие поверх выступов для выравнивания. Убедитесь, что штифт регулировки натяжения установлен в нижнее отверстие хвостовой части шины (Рис. L).

ПРИМЕЧАНИЕ. Если возникли какие-либо сложности при установке штифта регулировки натяжения в отверстие, отрегулируйте винт натяжения цепи надлежащим образом, пока штифт не встанет в отверстие.

5. Закройте крышку зубчатого колеса и закрутите винт крышки. Слегка затяните их.
6. Устраните провисание цепи, вращая винт натяжения цепи по часовой стрелке, пока цепь надежно не натянется на шине таким образом, чтобы звенья цепи находились в пазу шины, и поднимите конец шины, чтобы проверить цепь на провисание. Опустите конец шины и поверните винт натяжения цепи по часовой стрелке на один оборот. Повторяйте эту процедуру, пока провисание не будет устранено (Рис. N).
7. Приподнимите конец шины вверх и надежно затяните винт фиксации крышки зубчатого колеса цепи.

ПРИМЕЧАНИЕ. Чтобы продлить срок службы шины, периодически переворачивайте ее.

ПРИМЕЧАНИЕ. Если цепь натянута слишком сильно, она не будет вращаться. Слегка ослабьте винт крышки зубчатого колеса и поверните винт регулировки натяжения против часовой стрелки на четверть оборота. Приподнимите конец шины и надежно затяните винт фиксации крышки зубчатого колеса цепи. Убедитесь, что цепь вращается без заклинивания.

РЕГУЛИРОВКА НАТЯЖЕНИЯ ЦЕПИ

⚠ ВНИМАНИЕ! Перед использованием необходимо надлежащим образом натянуть пильную цепь.

1. Перед регулировкой натяжения цепи остановите двигатель и извлеките аккумулятор.
2. Слегка ослабьте винт крышки таким образом, чтобы его можно было вращать вручную.

3. Поверните винт натяжения цепи по часовой стрелке, чтобы натянуть цепь. См. дополнительную информацию в разделе ЗАМЕНА ШИНЫ И ЦЕПИ данного руководства.

- Холодная цепь натянута правильно, если она не провисает под шиной и прилегает к ней, но при этом цепь можно беспрепятственно повернуть вручную. Если фаски на звеньях цепи не находятся в пазу шины, необходимо настроить натяжение цепи.
- Во время нормальной работы цепь нагревается. На правильно натянутой нагретой цепи звенья провисают примерно на 1,3 мм под шиной (Рис. Р).

ПРИМЕЧАНИЕ. Новая цепь быстро растягивается. Проверяйте натяжение цепи чаще и подтягивайте ее по мере необходимости.

ПРИМЕЧАНИЕ. Если отрегулировать натяжение на горячей цепи, после охлаждения она может стать слишком тугой. Перед следующим использованием проверьте натяжение холодной цепи.

СМАЗКА ШЕСТЕРНЕЙ РЕДУКТОРА

Шестерни в редукторе необходимо периодически смазывать трансмиссионной смазкой. Проверяйте уровень смазки каждые 50 часов работы, сняв уплотнительный винт на боковой стороне корпуса.

Если по бокам шестерней не видно следов смазки, выполните указанные ниже действия, чтобы залить трансмиссионную смазку на 3/4 объема.

Не заливайте шестерни редуктора полностью.

1. Положите насадку высотореза на бок таким образом, чтобы уплотнительный винт был направлен вверх (Рис. Q).
2. Используйте прилагаемый двусторонний гаечный ключ, чтобы открутить и извлечь уплотнительный винт.
3. Используйте смазочный шприц (не входит в комплект), чтобы впрыснуть немного смазки в отверстие для винта (не более 3/4 объема).
4. Закрутите уплотнительный винт после смазки.

СМАЗКА ЗУБЧАТОГО КОЛЕСА ШИНЫ ЦЕПИ

На конце шины есть зубчатое колесо. Для продления срока службы шины колесо необходимо еженедельно смазывать маслом для цепи, которое заливается в смазочное отверстие при помощи смазочного шприца (не входит в комплект) (Рис. R). Переверните шину цепи и убедитесь, что смазочные отверстия и паз цепи не загрязнены.

Описание частей на Рис. R

R-1	Смазочное отверстие
R-2	Зубчатое колесо на конце шины

ТРАНСПОРТИРОВКА И ХРАНЕНИЕ

1. Не храните и не перемещайте насадку высотореза в работающем состоянии. Перед хранением и транспортировкой всегда извлекайте аккумулятор из устройства.
2. Всегда надевайте чехол на шину цепи и цепь, прежде чем убрать насадку высотореза на хранение или транспортировать ее. Будьте осторожны с острыми зубьями цепи.
3. Прежде чем убрать высоторез на хранение, тщательно очистите его. Храните высоторез в помещении, в сухом, закрытом, недоступном для детей месте, подальше от агрессивных веществ, таких как химикаты для сада и противообледенительные соли.
4. Если высоторез снят с приводного блока и хранится отдельно, наденьте колпачок на вал инструмента, чтобы избежать загрязнения втулки.

Защита окружающей среды



Не выбрасывайте электроприборы, зарядные устройства и аккумуляторные батареи вместе с бытовыми отходами!

Неиспользуемое электрическое и электронное оборудование (в соответствии с законом ЕС 2012/19/EU), а также неисправные или разряженные аккумуляторные батареи (в соответствии с законом ЕС 2006/66/EC) должны утилизироваться отдельно от другого мусора.

При утилизации электроприборов на свалках и полигонах ТБО опасные вещества могут попасть в грунтовые воды, а следовательно и в пищу, что создает угрозу здоровью и благосостоянию людей.

ПОИСК И УСТРАНЕНИЕ НЕИСПРАВНОСТЕЙ

ПРОБЛЕМА	ПРИЧИНА	РЕШЕНИЕ
Двигатель не работает	<ul style="list-style-type: none"> ■ Аккумулятор не установлен в высоторез. ■ Нет контакта между пилой и батареей. ■ Аккумуляторная батарея разряжена. ■ При нажатии на курок-выключатель не была нажата кнопка фиксатора. ■ Аккумулятор или приводной блок перегрелся. ■ Цепь зажата в заготовке. ■ В пазу шины скопился мусор. ■ Крышка зубчатого колеса цепи загрязнена. 	<ul style="list-style-type: none"> ■ Установите аккумулятор в высоторез. ■ Снимите батарею, проверьте контакты и установите ее на место. ■ Зарядите батарею. ■ Нажмите на рычаг блокировки и удерживайте его, затем зажмите курковый переключатель, чтобы включить высоторез. ■ Дайте аккумулятору или приводному блоку остыть, пока температура не упадет ниже 67°C. ■ Отпустите курок, извлеките цепь и шину из древесины, затем запустите высоторез снова. ■ Прижмите пильную цепь к дереву, переместите высоторез назад и вперед, чтобы удалить загрязнения. ■ Извлеките аккумулятор, затем снимите крышку зубчатого колеса цепи и очистите ее от загрязнений.
Двигатель работает но цепь не движется	<ul style="list-style-type: none"> ■ Цепь не зацепляется за колесо. 	<ul style="list-style-type: none"> ■ Извлеките аккумулятор и переустановите цепь, убедившись, что звенья цепного привода надежно прилегают к зубчатому колесу.
Высоторез не режет надлежащим образом.	<ul style="list-style-type: none"> ■ Плохо натянута цепь. ■ Цепь затупилась. ■ Цепь установлена задом наперед. ■ Цепь изношена. ■ Цепь не смазывается, или она сильно растянулась. ■ Цепь вышла из паза в шине. 	<ul style="list-style-type: none"> ■ Извлеките аккумулятор и отрегулируйте натяжение цепи, следуя инструкциям в разделе РЕГУЛИРОВКА НАТЯЖЕНИЯ ЦЕПИ. ■ Заточку режущих элементов цепи должен выполнять квалифицированный специалист. ■ Извлеките аккумулятор и переустановите цепь, следуя инструкциям в разделе ЗАМЕНА ШИНЫ И ЦЕПИ. ■ Извлеките аккумулятор и замените цепь, следуя инструкциям в разделе ЗАМЕНА ШИНЫ И ЦЕПИ. ■ Проверьте уровень масла. При необходимости залейте масло в резервуар. ■ Извлеките аккумулятор и переустановите цепь, следуя инструкциям в разделе ЗАМЕНА ШИНЫ И ЦЕПИ.

ПРОБЛЕМА	ПРИЧИНА	РЕШЕНИЕ
Шина и цепь перегреваются и испускают дым	<ul style="list-style-type: none">■ Проверьте натяжение цепи. Возможно, цепь натянута слишком сильно.■ В инструменте закончилось масло.■ В пазу шины скопился мусор.	<ul style="list-style-type: none">■ Извлеките аккумулятор и отрегулируйте натяжение цепи, следуя инструкциям в разделе РЕГУЛИРОВКА НАТЯЖЕНИЯ ЦЕПИ.■ Заправьте инструмент маслом.■ Удалите мусор из паза.

ГАРАНТИЯ

ГАРАНТИЙНАЯ ПОЛИТИКА EGO

Посетите веб-сайт egopowerplus.com, чтобы ознакомиться со всеми условиями и сроками гарантийной политики EGO.

RU

KEES VAN DER SPEK
TUIN EN PARKMACHINES ★ TER AAR

PRZECZYTAJ WSZYSTKIE INSTRUKCJE!



**PRZECZYTAJ INSTRUKCJE
UŻYTKOWNIKA**

⚠ Pozostałe zagrożenia! Osoby noszące urządzenia elektroniczne, np. rozruszniki serca, powinny się skonsultować z lekarzem przed użyciem tego urządzenia. Obsługa sprzętu elektrycznego w pobliżu rozrusznika serca może spowodować zakłócenia lub awarię rozrusznika.

⚠ OSTRZEŻENIE: Aby zapewnić bezpieczeństwo i niezawodność, wszystkie naprawy i wymiany powinny być wykonane przez serwisanta z odpowiednimi kwalifikacjami.

SYMBOLE BEZPIECZEŃSTWA

Celem symboli bezpieczeństwa jest zwrócenie Twojej uwagi na możliwe zagrożenia. Symbole bezpieczeństwa oraz wyjaśnienia zasługują na szczególną uwagę oraz zrozumienie ze strony użytkownika. Ostrzeżenia związane z symbolami nie mogą same w sobie zapobiec zagrożeniom. Instrukcje i ostrzeżenia w nich zawarte nie zastępują właściwych środków profilaktycznych.

⚠ OSTRZEŻENIE: Przeczytaj ze zrozumieniem wszystkie instrukcje obsługi w instrukcjach operatora, razem ze wszystkimi symbolami ostrzegającymi o niebezpieczeństwie, takimi jak **“NIEBEZPIECZEŃSTWO,”** **“OSTRZEŻENIE,”** oraz **“UWAGA”** przed użyciem urządzenia.. Niestosowanie się do wszystkich podanych niżej instrukcji może doprowadzić do porażenia prądem, pożaru i/lub poważnych obrażeń.

ZNACZENIE SYMBOLU

SYMBOL OSTRZEGAJĄCY PRZED

NIEBEZPIECZEŃSTWEM Wskazuje ma

NIEBEZPIECZEŃSTWO, OSTRZEŻENIE oraz **UWAGĘ**.
Mogą być stosowane razem z innymi symbolami lub piktogramami.



⚠ OSTRZEŻENIE: Stosowanie elektronarzędzi może spowodować dostanie się obcych przedmiotów do oczu, co może spowodować poważne obrażenia oczu. Przed rozpoczęciem obsługi elektronarzędzia, ubierz okulary ochronne z bocznymi osłonami i całkowitą osłoną twarzy, w razie potrzeby. Zalecamy maskę bezpieczeństwa o szerokim polu widzenia zamiast tradycyjnych okularów ochronnych lub okularów z osłonami bocznymi.

INSTRUKCJE BEZPIECZEŃSTWA

Strona ta przedstawia i opisuje symbole bezpieczeństwa, które mogą pojawić się na tym urządzeniu. Przeczytaj ze zrozumieniem i przestrzegaj wszystkich instrukcji na urządzeniu przed jego montażem i obsługą.

	Ostrzeżenie przed niebezpieczeństwem	Wskazuje potencjalne ryzyko obrażeń osób.
	Przeczytaj instrukcję użytkownika	Aby zmniejszyć ryzyko urazów, użytkownik musi przeczytać i zrozumieć instrukcję przed rozpoczęciem korzystania z produktu.
	Ochrona oczu	Zawsze noś osłonę na oczy lub okulary ochronne z bocznymi osłonami lub całkowitą osłoną twarzy podczas obsługi tego produktu.
	Zakładaj nauszniki ochronne	Hałas powstający podczas pracy okrzesywarką na wycięgniku może doprowadzić do uszkodzenia słuchu. W celu ochrony słuchu należy zawsze nosić ochronniki słuchu (zatyczki do uszu lub nauszniki).
	Zakładaj ochronę na głowę	Noś zatwierdzone okrycie ochronne głowy.

PL

	Należy nosić rękawice ochronne.	Chroń ręce rękawicami podczas manipulowania pilarką i łańcuchem pilarki. Rękawice ochronne antypoślizgowe polepszają chwyt i chronią ręce.
	Noś obuwie ochronne	Podczas używania urządzenia należy nosić obuwie ochronne z podszewkami antypoślizgowymi.
	Zachowuj bezpieczną odległość od przewodów elektroenergetycznych	Aby nie dopuścić do porażenia prądem, nie należy używać narzędzia w odległości mniejszej niż 15 m od napowietrznych linii wysokiego napięcia. Dotknięcie lub używanie w pobliżu przewodów elektroenergetycznych może doprowadzić do poważnych urazów lub porażenia prądem ze skutkiem śmiertelnym.
	Chronić przed deszczem	Nie używaj podczas deszczu i nie zostawiaj na zewnątrz, gdy pada.
	CE	Produkt jest zgodny z obowiązującymi dyrektywami WE.
	WEEE	Zużytych urządzeń elektrycznych nie należy wyrzucać razem ze zwykłymi odpadami domowymi. Należy je oddać do autoryzowanego punktu recyklingu.
	Hałas	Gwarantowany poziom mocy akustycznej. Emisja hałasu do środowiska zgodnie z dyrektywą Wspólnoty Europejskiej.
V	Wolt	Napięcie
mm	Milimetr	Długość lub rozmiar
cm	Centymetr	Długość lub rozmiar
kg	Kilogram	Ciężar

n_0	Prędkość Bez Obciążenia	Prędkość obrotowa, bez obciążenia
... /min	Na Minutę	Obroty na minutę
	Prąd stały	Rodzaj lub charakterystyka prądu

WAŻNE INSTRUKCJE DOTYCZĄCE BEZPIECZEŃSTWA

⚠ OSTRZEŻENIE! Podczas używania elektronarzędzi ogrodowych, aby zmniejszyć ryzyko pożaru, porażenia prądem i obrażeń, należy zawsze przestrzegać podstawowych zasad bezpieczeństwa, w tym m.in. zaleceń podanych poniżej.

PRZECZYTAJ UWAŻNIE PRZED UŻYCIEM

ZACHOWAJ NA PRZYSZŁOŚĆ

⚠ NIEBEZPIECZEŃSTWO! Nie używaj w pobliżu przewodów elektroenergetycznych. Urządzenie nie zostało zaprojektowane do zapewniania ochrony przed porażeniem prądem w przypadku dotknięcia napowietrznych linii wysokiego napięcia. W sprawie bezpiecznych odległości od napowietrznych linii wysokiego napięcia patrz przepisy lokalne. Przed rozpoczęciem używania narzędzia należy dopilnować, aby miejsce użytkowania było bezpieczne i nie stwarzało zagrożeń.

OSTRZEŻENIA DOTYCZĄCE OKRZESYWAREK NA WYSIĘGNIKU

- Podczas pracy okrzesywarką na wysięgniku **wszystkie części ciała należy trzymać w bezpiecznej odległości od łańcucha. Przed włączeniem okrzesywarki na wysięgniku należy upewnić się, że łańcuch niczego nie dotyka.** W czasie posługiwania się okrzesywarką wystarczy chwila nieuwagi, aby zaczepić o odzież lub dotknąć narzędziem ciała.
- **Należy unikać nieumyślnego dotykania nieruchomego łańcucha tnącego lub szyn przewodniczących.** Elementy te mogą być bardzo ostre. Na czas prac przy okrzesywarce na wysięgniku jej łańcuchu lub prowadnicy należy zawsze zakładać rękawice i długie spodnie lub skórzane ochraniacze na spodnie.

- **Okrzesywarkę na wsięgniku należy zawsze trzymać jedną ręką na uchwycie tylnym, a drugą na uchwycie przednim.** Posługiwanie się narzędziem jedną ręką może spowodować poważne obrażenia operatora, jego pomocników i/lub osób postronnych.
- **Elektronarzędzie należy trzymać za izolowane uchwyty, ponieważ łańcuch tnący może natrafić na ukryte przewody.** Dotknięcie łańcuchem tnącym przewodu pod napięciem może spowodować, że przez nieizolowane elementy metalowe narzędzia popłynie prąd, co grozi operatorowi porażeniem.
- **Prosimy zakładać okulary ochronne i ochronniki słuchu. Zaleca się także stosowanie dodatkowego wyposażenia ochronnego na głowę, ręce, nogi i stopy.** Odpowiednia odzież ochronna ograniczy urazy spowodowane lecącymi odłamkami lub przypadkowym dotknięciem łańcucha pilarki.
- **Okrzesywarki na wsięgniku nie należy używać na drzewie.** Używanie okzesywarki w czasie, gdy użytkownik siedzi na drzewie, może spowodować obrażenia.
- **Należy zawsze dbać o pewne podparcie stóp i włączać okzesywarkę dopiero wtedy, gdy użytkownik stanie na nieruchomej, bezpiecznej i równej powierzchni.** Śliskie i niestabilne powierzchnie takie jak np. drabina mogą doprowadzić do utraty równowagi i kontroli nad okzesywarką.
- **Nigdy nie należy używać okzesywarki uszkodzonej, niewłaściwie wyregulowanej, albo złożonej nie w pełni i nie w sposób gwarantujący całkowite bezpieczeństwo.** Należy upewnić się, że po puszczeniu przycisku spustowego łańcuch tnący się zatrzymuje.
- **Przed rozpoczęciem piłowania należy skontrolować przecinany element pod kątem gwoździ, drutów i innych przedmiotów.**
- **Podczas przecinania naprężonej gałęzi należy liczyć się z tym, że gałąź odegnie się i odskoczy.** Gdy zniknie siła dociskająca, odgięta gałąź może uderzyć użytkownika i/lub w niekontrolowany sposób wytrącić mu okzesywarkę z rąk.
- **Szczególną ostrożność należy zachować podczas przycinania krzaków i młodych drzewek.** Wiotki materiał może wkręcić się w łańcuch pilarki, nagiąć się i uderzyć pilarza, co może spowodować utratę równowagi.
- **Agresywne lub zbyt gwałtowne cięcie lub używanie okzesywarki na wsięgniku w sposób niewłaściwy może prowadzić do przedwczesnego zużycia prowadnicy, łańcucha i/lub zębátky, a także do zerwania łańcucha lub złamania prowadnicy, w konsekwencji czego może dojść do odbicia, wyrzucenia łańcucha lub wybicia w powietrze materiału.**
- **Nigdy nie wolno używać prowadnicy jako dźwigni.** Skrzywiona prowadnica może doprowadzić do przedwczesnego zużycia prowadnicy, łańcucha i/lub zębátky, a także do zerwania łańcucha lub złamania prowadnicy, w konsekwencji czego może dojść do odbicia, wyrzucenia łańcucha lub wybicia w powietrze materiału.
- **Okrzesywarkę na wsięgniku należy nosić z obiema rękami na uchwytach, okzesywarka musi być wyłączona. Na czas transportowania lub przechowywania okzesywarki na wsięgniku, na prowadnicę należy zawsze zakładać osłonę.** Właściwe obchodzenie się z okzesywarką zmniejsza prawdopodobieństwo przypadkowego dotknięcia poruszającego się łańcucha tnącego.
- **Gdy poruszają się noże ostrza, nie należy usuwać ani przytrzymywać przycinanych gałęzi. Zanim zacnie się usuwać zakleszczone gałęzie upewnić się, że narzędzie jest wyłączone.** Po wyłączeniu narzędzia przelącznikiem łańcuch tnący przez jakiś czas jeszcze się porusza. Chwila nieuwagi w czasie posługiwania się okzesywarką na wsięgniku może spowodować poważne obrażenia.
- **Prosimy przestrzegać instrukcji dotyczących smarowania, napinania łańcucha i wymiany akcesoriów.** Niewłaściwe napięcie oraz nieodpowiednie nasmarowanie łańcucha mogą doprowadzić do jego pęknięcia oraz zwiększają ryzyko odbicia. Aby uzyskać maksymalną wydajność i zmniejszyć ryzyko urazów, krawędź tnąca musi być ostra i czysta.
- **Należy dbać o to, aby uchwyty były suche, czyste i niezaplamione olejem lub smarem.** Zatłuszczone i zaplamione olejem uchwyty są śliskie, co prowadzi do utraty kontroli nad urządzeniem.
- **Należy piłować wyłącznie elementy drewniane.** Nie należy używać okzesywarki w sposób niezgodny z przeznaczeniem. Na przykład: okzesywarki nie należy używać do piłowania elementów plastikowych, wyrobów kamieniarskich lub niedrewnianych materiałów budowlanych. Korzystanie z okzesywarki niezgodnie z przeznaczeniem może prowadzić do niebezpiecznych sytuacji.

- Okrzesywarki nie unikać używać podczas niepogody, zwłaszcza zaś wtedy, gdy istnieje ryzyko uderzenia pioruna. Zasada to ograniczyć ryzyko porażenia piorunem.
- Gdy narzędzie zostaje pozostawione bez nadzoru, należy wyłączyć silnik i wyjąć akumulator.
- Nieużywane urządzenia należy przechowywać w pomieszczeniach.. Na czas, gdy urządzenia nie są używane, należy je przechowywać w suchym pomieszczeniu, pod zamknięciem lub na wysokiej półce, z wyjętym akumulatorem, w miejscu niedostępnym dla dzieci.
- Prosimy sprawdzać, czy nie są uszkodzone jakies części.. Przed ponownym użyciu uszkodzonego produktu, osłony lub części, należy dokładnie sprawdzić, czy narzędzie lub element będą działały właściwie i zgodnie z przeznaczeniem. Należy kontrolować, czy części ruchome są dobrze do siebie dopasowane, czy swobodnie się poruszają, czy nie są pęknięte lub uszkodzone i czy są właściwie zamontowane. Należy też kontrolować wszystkie inne czynniki, które mogłyby wpływać na ich działanie. O ile w instrukcji nie zastrzeżono inaczej, uszkodzona osłona lub inna część musi zostać odpowiednio naprawiona lub wymieniona przez autoryzowane centrum serwisowe.
- Z akumulatorami należy obchodzić się ostrożnie. Należy uważać, aby nie zwrzeć wyprowadzeń materiałami przewodzącymi takimi jak pierścionki, bransoletki i klucze. Akumulator lub przewodnik mogą się przegrzać i spowodować oparzenia.
- Narzędzia akumulatorowe nie wymagają podłączenia do kontaktu elektrycznego i dlatego są zawsze gotowe do pracy. Należy więc mieć świadomość możliwych zagrożeń, występujących nawet wtedy, gdy narzędzie nie jest używane. Podczas wykonywania czynności konserwacyjnych lub serwisowych należy zachować ostrożność.
- Przed serwisowaniem, czyszczeniem lub usuwaniem materiału z narzędzia należy wyjąć akumulator.
- Części zamienne - Podczas serwisowania należy używać wyłącznie części zamiennych EGO identycznych z oryginalnymi. Użycie jakichkolwiek innych akcesoriów lub elementów dodatkowych zwiększa ryzyko urazów.
- Nie należy czyścić urządzenia węžem; należy unikać zachlapywania wodą silnika i połączeń elektrycznych.
- W sytuacjach, które nie zostały przewidziane w niniejszej instrukcji należy zachować ostrożność i kierować się własnym zdrowym rozsądkiem. W celu uzyskania pomocy prosimy skontaktować się z centrum serwisowym EGO.

DODATKOWE OSTRZEŻENIA

- Akumulatora nie należy ładować na deszczu i miejscach wilgotnych.
- W urządzeniu należy używać wyłącznie akumulatorów i ładowarek podanych na rys. A.
- Przed użyciem akumulator należy wyjąć z urządzenia.
- Akumulator należy zutilizować w sposób bezpieczny.
- Akumulatorów nie należy wrzucać do ognia. Ogniwa mogą wybuchnąć. Należy zapoznać się z przepisami lokalnymi pod kątem ewentualnych instrukcji w sprawie ich utylizacji.
- Akumulatora nie należy otwierać ani uszkadzać. Uwolniony elektrolit jest żrący i może uszkodzić oczy i skórę. W przypadku połknięcia może być toksyczny.

⚠ UWAGA! Elektrolit jest rozcieńczonym kwasem siarkowym i jako taki jest szkodliwy dla skóry i oczu. Jest substancją przewodzącą prąd i powoduje korozję.

INSTRUKCJI NIE NALEŻY WYRZUCAĆ

UWAGA: DODATKOWE, SZCZEGÓLOWE ZASADY BEZPIECZEŃSTWA PODANO W INSTRUKCJI OPERATORA GŁOWICY UNIWERSALNEJ.

SPECYFIKACJE

Długość prowadnicy	250 mm	
Podziałka łańcucha	9,5 mm	
Miarka do łańcuchów	1,1 mm	
Rodzaj łańcucha pilarki	AC1000/AC1001	
Rodzaj prowadnicy	AG1000/AG1001	
Pojemność zbiornika na olej do łańcuchów	220 ml	
Temperatura pracy	-15°C-40°C	
Temperatura przechowywania	-20°C-70°C	
Waga (z osłoną łańcucha)	1,89 kg	
Zmierzony poziom mocy akustycznej L_{WA}	101,4 dB(A) K=2,36 dB(A)	
Poziom ciśnienia dźwięku przy uchu operatora L_{PA}	87,0 dB(A) K=3 dB(A)	
Gwarantowany poziom mocy akustycznej L_{WA} (zgodnie z 2000/14/EC):	104 dB(A)	
Drgania a_h	Przedni uchwyt pomocniczy	2,1 m/s ² K=1,5 m/s ²
	Uchwyt tylny	2,5 m/s ² K=1,5 m/s ²

- Powyższe parametry są testowane i mierzone na głowicy uniwersalnej PH1400E.
- Deklarowana całkowita wartość vibracji została zmierzona zgodnie ze standardowymi metodami testowania i może być używana do porównywania różnych narzędzi;
- Deklarowana całkowita wartość vibracji może również być używana do wstępnej oceny narażenia na drgania.

UWAGA: Emisja dźwięku podczas rzeczywistego stosowania elektronarzędzia może różnić się od deklarowanej wartości, w której narzędzie jest używane; aby się zabezpieczyć, użytkownik powinien nosić rękawice i ochronniki na uszy w rzeczywistych warunkach użytkowania.

LISTA ELEMENTÓW W OPAKOWANIU

NAZWY CZĘŚCI	ILOŚĆ
Końcówka okrzyszarka na wysięgniku	1
Powłoka łańcucha	1

Klucz z dwiema końcówkami	1
Instrukcja użytkownika	1

Prowadnica i łańcuch zalecane do okrzyszarki na wysięgniku

NAZWY CZĘŚCI	NUMER MODELU
Prowadnica	AG1000/AG1001
Łańcuch tnący	AC1000/AC1001

OPIS

ZAPOZNANIE SIĘ Z OKRZYSZARKĄ NA WYSIĘGNIKU (Rys. A)

1. Zaślepka
2. Miękka tuleja
3. Wysięgnik okrzyszarki
4. Klucz z dwiema końcówkami
5. Uchwyt na klucz
6. Śruba mocująca osłonę
7. Pokrywa zębaki łańcucha
8. Trzonek wydłużający (opcjonalny, SPRZEDAWANY OSOBNO)
9. Osłona łańcucha
10. Łańcuch pilarki
11. Prowadnica
12. Śruba ustawiania napięcia łańcucha
13. Korek zbiornika oleju
14. Zbiornik oleju
15. Ostrogi

MONTAŻ

⚠ OSTRZEŻENIE: W przypadku braku lub uszkodzenia którejś z części nie należy uruchamiać urządzenia aż do momentu wymiany lub naprawy części. Używanie urządzenia z uszkodzonymi lub brakującymi częściami może doprowadzić do poważnych urazów ciała.

⚠ OSTRZEŻENIE: Nie należy próbować przerabiać produktu lub tworzyć akcesoriów, które nie są zalecane do używania w okrzyszarce na wysięgniku. Wszelkie tego typu zmiany lub modyfikacje są niedozwolone i mogą prowadzić do niebezpiecznych sytuacji oraz poważnych urazów ciała.

PODŁĄCZANIE KOŃCÓWKI-OKRZESYWARKI NA WYSIĘGNIKU DO GŁOWICY UNIWERSALNEJ

Ta końcówka-okrzesywarka na wysięgniku została zaprojektowana do używania z głowicą uniwersalną EGO model PH1400E z akumulatorem LITOWO JONOWYM 56 V.

Więcej informacji – patrz część „ZAKŁADANIE KOŃCÓWKI NA GŁOWICĘ UNIWERSALNĄ” w instrukcji do głowicy uniwersalnej PH1400E.

PODŁĄCZANIE TRZONKA WYDŁUŻAJĄCEGO MIĘDZY GŁOWICĘ UNIWERSALNĄ A KOŃCÓWKĘ-OKRZESYWARKĘ NA WYSIĘGNIKU (opcja)

Trzonek przedłużający zwiększa zakres cięcia. Powinien on być podłączony między głowicą uniwersalną a końcówką-okrzesywarką na wysięgniku.

Aby założyć i zamocować trzonek przedłużający między końcówką-okrzesywarką na wysięgniku a głowicą uniwersalną, należy wykonać procedurę opisaną w części „PODŁĄCZANIE KOŃCÓWKI-OKRZESYWARKI NA WYSIĘGNIKU DO GŁOWICY UNIWERSALNEJ” (Rys. C).

⚠ OSTRZEŻENIE: Niezamocowanie końcówki i głowicy uniwersalnej/trzonka przedłużającego zgodnie z instrukcjami podanymi powyżej może doprowadzić do poważnych urazów lub śmierci.

⚠ OSTRZEŻENIE: Nigdy nie należy zakładać ani regulować jakichkolwiek końcówek, gdy głowica uniwersalna pracuje lub z założonym akumulatorem. Niewyłączenie silnika i niewyjęcie akumulatora może spowodować poważne urazy ciała.

OBŚLUGA

⚠ NIEBEZPIECZEŃSTWO: Nigdy nie należy niczego pilować w pobliżu przewodów elektroenergetycznych, kabli elektrycznych lub innych źródeł elektryczności. Jeżeli prowadnica i łańcuch zakleszczą się na jakimkolwiek kablu lub przewodzie elektrycznym, **NIE WOLNO DOTYKAĆ PROWADNICY, ŁAŃCUCHA ANI ALUMINIOWEGO WYSIĘGNIKA! ELEMENTY TE MOGĄ BYĆ POD NAPIĘCIEM I MOGĄ BYĆ BARDZO NIEBEZPIECZNE.** Okrzesywarkę na wysięgniku należy nadal trzymać za izolowany uchwyt tylny, ewentualnie można ją odłożyć z dala od siebie i w bezpieczny sposób. Następnie trzeba wyłączyć zasilanie przewodu/kabla. Dopiero potem można spróbować wyplątać prowadnicę z przewodu lub kabla. Dotknięcie prowadnicy, łańcucha, innych części przewodzących okrzesywarki lub kabli lub przewodów elektrycznych pod napięciem może doprowadzić do śmierci wskutek porażenia prądem lub do poważnych urazów.

⚠ OSTRZEŻENIE: Nawet po zaznajomieniu się z narzędziem, zachowaj ostrożność. Pamiętaj, że wystarczy ułamek sekundy nieuwagi, aby doszło do poważnego zranienia.

⚠ OSTRZEŻENIE: Noś zawsze okulary ochronne z bocznymi osłonami. Na skutek nieprzestrzegania tego zalecenia może dojść do odrzutu obcego ciała do oczu, co grozi poważnym skałeczeniem oka.

Przed każdym użyciem należy skontrolować cały produkt pod kątem ewentualnych uszkodzeń, brakujących lub poluzowanych części takich jak śruby, nakrętki, kolpaki i korki itp. Wszystkie elementy mocujące i kolpaki należy mocno dokręcić. Produktu nie należy włączać do czasu aż wszystkie brakujące lub uszkodzone części nie zostaną wymienione.

⚠ OSTRZEŻENIE: Aby uniknąć poważnych obrażeń ciała, przed serwisowaniem, czyszczeniem, wymianą osprzętu dodatkowego oraz usuwaniem materiału należy zawsze wyjmować z narzędzia akumulator.

ZASTOSOWANIA

Urządzenia można używać wyłącznie do celów podanych poniżej:

- Okrzesywanie
- Przycinanie gałęzi

UWAGA: Narzędzia należy używać tylko do celów zgodnych z przeznaczeniem. Wszelkie inne zastosowania uznaje się za niezgodne z przeznaczeniem.

NAPEŁNIANIE ZBIORNIKA NA OLEJ SMAREM DO PROWADNIC I ŁAŃCUCHÓW

⚠ OSTRZEŻENIE: W pobliżu oleju lub okrzesywarki na wysięgniku nie należy palić tytoniu ani zapalać ognia lub płomieni. Olej może się rozlać i spowodować pożar.

UWAGA: W momencie zakupu w okrzesywarcie nie ma oleju. Przed użyciem bardzo ważne jest, aby nałać oleju do smarowania łańcucha do zbiornika na olej! Czas eksploatacji oleju i zdolność pilowania zależą od optymalnego smarowania. W czasie pracy łańcuch jest automatycznie smarowany olejem do łańcucha. Poziom oleju należy kontrolować po każdych 20 minutach użytkowania oraz uzupełniać odpowiednio do potrzeb.

1. Wyjąć akumulator z głowicy uniwersalnej.
2. Wyczyścić korek zbiornika oleju i miejsce wokół, aby do zbiornika oleju nie dostały się żadne nieczystości.

- Postawić końcówkę-okrzesywarkę na wysięgniku pionowo i odkręcić korek zbiornika oleju w lewo (przeciwnie do kierunku ruchu wskazówek zegara), aby go zdjąć (Rys. D).
- Ostrożnie nalać oleju do smarowania prowadnicy i łańcucha do zbiornika aż po szyjkę zbiornika. Uważać, aby przelać oleju przez wlew. Wyttrzeć ewentualne plamy rozlanego oleju i zakręcić korek zbiornika oleju.

UWAGA:

- Nie należy używać brudnego, przepracowanego lub w inny sposób zanieczyszczonego oleju. Mogłoby to doprowadzić do uszkodzenia prowadnicy i łańcucha.

PRZYGOTOWANIE DO CIĘCIA (Rys. B)

Informacje o odpowiednim wyposażeniu ochronnym podano wcześniej w niniejszej instrukcji w części „Ważne instrukcje dotyczące bezpieczeństwa”.

- Podnieść czubek prowadnicy do góry, aby sprawdzić, czy łańcuch nie zwisa luźno. Łańcuch jest poprawnie napięty, gdy nie ma luzu w dolnej części prowadnicy, łańcuch przylega do prowadnicy, ale można nim kręcić ręką i łańcuch nie zacina się. Jeśli napięcie wymaga regulacji, należy zapoznać się z częścią „**WYMIANA PROWADNICY I ŁAŃCUCHA**” w rozdziale KONSERWACJA w niniejszej instrukcji – podano tam instrukcję regulacji.
- Przed użyciem należy sprawdzić napięcie śruby pokryw. Jeśli jest luźna, śrubę pokryw należy mocno dokręcić w prawo (zgodnie z kierunkiem ruchu wskazówek zegara).
- Sprawdzić ostrość zębów tnących łańcucha tnącego i upewnić się, że łańcuch jest dobrze nasmarowany.
- Aby zapewnić optymalne trzymanie i maksymalną ochronę, należy zakładać rękawice antypoślizgowe. Nigdy nie należy stać bezpośrednio pod obcinaną gałęzią. Podczas pracy należy dbać o równowagę i pewne podparcie nóg. Należy uważać na przeszkody takie jak pniaki, korzenie i rowy, o które można się potknąć lub w które można wpaść.
- Gdy silnik jest włączony, należy dbać, aby pewnie trzymać narzędzie. Narzędzie należy mocno trzymać obydwiema rękoma.
- Aby bezpieczniej i lepiej pracować narzędziem, należy przelożyć przez ramię pasek na ramię. Pasek wyregulować w taki sposób, aby zagwarantować wygodną pozycję pracy. Założyć pasek na ramię na głowicę uniwersalną zgodnie z instrukcjami podanym w części „**MONTAŻ PASKA NA RAMIĘ**” w instrukcji operatora PH1400E.

⚠ OSTRZEŻENIE: Pasek na ramię jest także mechanizmem szybkiego odczepiania w niebezpiecznych sytuacjach. W sytuacji awaryjnej należy go natychmiast zdjąć z ramienia, niezależnie od sposobu założenia paska.

WŁĄCZANIE/WYŁĄCZANIE NARZĘDZIA

Więcej informacji – patrz część „**WŁĄCZANIE/ WYŁĄCZANIE GŁOWICY UNIWERSALNEJ**” w instrukcji do głowicy uniwersalnej PH1400E.

PODSTAWOWA PROCEDURA CIĘCIA (Rys. E i F)

Aby nie dopuścić do uszkodzenia kory drzewa lub krzewu, należy wykonać następujące kroki. Nie należy wykonywać ruchów piłowania w przód i w tył.

- Najpierw wykonać pierwsze płytkie cięcie od dołu (na głębokość 1/4 średnicy konaru), w pobliżu pnia lub głównego konaru.
- Wykonać drugie cięcie od góry konaru, na zewnątrz względem pierwszego cięcia. Kontynuować piłowanie konaru aż oddzieli się on od drzewa. Przygotować się, aby utrzymać ciężar narzędzia w momencie, gdy konar się oderwie.
- Wykonać cięcie końcowe blisko pnia.

UWAGA: Podczas wykonywania drugiego i końcowego cięcia (od góry konaru lub gałęzi), ostrogi należy dociskać do przecinanego konaru (Rys. F). Pomoże to ustabilizować konar i ułatwi to cięcie dzięki lekkiemu dociskowi w dół. Piłowanie na siłę – silne dociskanie prowadnicy z łańcuchem do przecinanego konaru – może uszkodzić prowadnicę, łańcuch lub silnik.

- Gdy tylko cięcie zostanie zakończone, puścić spust na głowicy uniwersalnej.

UWAGA: Nieprzestrzeżenie właściwej procedury piłowania spowoduje zacinanie się prowadnicy i łańcucha i może doprowadzić do ich zakleszczenia się lub zablokowania w konarze. Jeśli tak się stanie:

- Wyłączyć silnik i wyjąć akumulator.
- Jeśli konar da się osiągnąć z ziemi, podnieść go i jednocześnie przytrzymać okrzesywarkę. Powinno to doprowadzić do poluzowania się „zakleszczenia” i oswobodzenia okrzesywarki.
- Jeżeli okrzesywarka będzie nadal uwięziona, wezwać na pomoc profesjonalistę.

OKRZESYWANIE I PRZYCINANIE GAŁĘZI

Końcówka-okrzesywarka na wysięgniku została zaprojektowana do przycinania małych gałęzi i konarów o średnicy do 20 cm. Aby uzyskać najlepsze efekty, należy stosować następujące środki ostrożności:

1. Uważnie planować cięcie. Mieć świadomość kierunku, w którym spadnie gałąź.

⚠ OSTRZEŻENIE: Gałęzie mogą spadać w nieprzewidzianych kierunkach. Nie należy stać bezpośrednio pod przycinaną gałęzią.

2. Najczęściej narzędzie ustawia się pod kątem 60° lub mniej (Rys. G). W miarę jak rośnie kąt ustawienia wysięgnika okrzesywarki względem podłoża, coraz trudniej jest też wykonać pierwsze cięcie (od dołu konaru).
3. Długie gałęzie należy odcinać etapami.
4. Najpierw należy odcinać dolne gałęzie, tak aby górnym dać więcej miejsca na upadnięcie.
5. Należy pracować powoli i mocno oburącz trzymać okrzesywarkę. Należy zawsze dbać o pewne podparcie nóg i zachowanie równowagi.
6. Nie należy pilować stojąc na drabinie, jest to niezwykle niebezpieczne. Tęgo typu prace należy zostawić profesjonalistom.
7. Nie należy wykonywać cięć równo z powierzchnią głównego konaru lub pnia zanim nie odetnie się konaru w pewnej odległości w celu zmniejszenia wagi obcinanego fragmentu. Przestrzeganie właściwych procedur pilowania zapobiegnie odarciu głównego konaru z kory.
8. Okrzesywarki na wysięgniku nie należy używać do obalania drzew lub pilowania kłód na kawalki.
9. Aby nie dopuścić do porażenia prądem, nie należy używać narzędzia w odległości mniejszej niż 15 m od napowietrznych linii wysokiego napięcia. Osoby postronne powinny zawsze stać w odległości co najmniej 15 m (Rys. G).

KONSERWACJA

⚠ OSTRZEŻENIE: Przed kontrolą, czyszczeniem lub serwisowaniem urządzenia należy wyłączyć silnik, odczekać aż wszystkie poruszające części zatrzymają się i wyjąć akumulator. Niezastosowanie się do powyższych instrukcji może doprowadzić do poważnych obrażeń ciała lub do uszkodzenia mienia.

⚠ OSTRZEŻENIE: Podczas serwisowania należy używać wyłącznie części zamiennych identycznych z oryginalnymi. Używanie jakichkolwiek innych części stwarza ryzyko i może spowodować usterkę produktu. Aby zagwarantować bezpieczeństwo i niezawodność, wszystkie naprawy części innych niż wymienione w niniejszej instrukcji powinny być wykonywane przez wykwalifikowanych techników serwisu.

KONSERWACJA OGÓLNA

Podczas czyszczenia części plastikowych należy unikać używania rozpuszczalników. Pod wpływem kontaktu z różnego rodzaju rozpuszczalnikami dostępnymi w handlu większość tworzywa może ulec uszkodzeniu. Do usuwania zabrudzeń, kurzu, oleju, smaru itp. należy używać czystych ściereczek.

CZYSZCZENIE URZĄDZENIA

- Po każdym użyciu należy wyjąć akumulator i usunąć miękką szczoteczką zanieczyszczenia z łańcucha i prowadnicy. Powierzchnię końcówki-okrzesywarki na wysięgniku należy przetrzeć czystą szmatką zwilżoną roztworem łagodnego mydła.
- Należy zdjąć osłonę zębarki łańcucha i miękką szczoteczką usunąć zanieczyszczenia z prowadnicy, łańcucha tnącego, zębarki i pokrywy zębarki łańcucha.
- Przy wymianie łańcucha tnącego zawsze należy usuwać z rowka prowadnicy drzazgi, wióry i zanieczyszczenia.

UWAGA: Do czyszczenia części plastikowych lub uchwytu nie należy używać jakichkolwiek silnych detergentów. Elementy te mogą zostać uszkodzone przez niektóre olejki aromatyczne, takie jak olejek sosnowy i cytrynowy.

WYMIANA PROWADNICZY I ŁAŃCUCHA

⚠ OSTRZEŻENIE: Nigdy nie dotykaj lub nie ustawiaj łańcucha przy włączonym silniku. Łańcuch [pilarki ma bardzo ostre krawędzie; W czasie prac konserwacyjnych przy łańcuchu należy zawsze nosić rękawice ochronne.

UWAGA: Podczas wymiany prowadnicy i łańcucha należy zawsze używać prowadnicy i łańcucha podanych w części „Prowadnica i łańcuch zalecane do okrzesywarki na wysięgniku”.

Demontuj zużyty prowadnicę i łańcuch

1. Wyjąć akumulator i pozwolić, aby okrzesywarka ostygła, dokręcić korek zbiornika oleju.
2. Położyć końcówkę-okrzesywarkę na boku, pokrywając zębarkę łańcucha skierowaną do góry.

3. Założyć rękawice. Używając dostarczonego klucza z dwiema końcówkami, poluzować śrubę pokrywy, aby wyjąć śrubę i pokrywę zębataki łańcucha. Wyczyścić pokrywę zębataki łańcucha suchą ściereczką, zachować ją do ponownego montażu (Rys. H).
4. Zdjąć prowadnicę z łańcuchem z powierzchni mocującej. Zdjąć start łańcuch z prowadnicy.

UWAGA: Jeśli trudno jest zdjąć prowadnicę i łańcuch z powierzchni montażowej, postawić okrzesywarkę pionowo, z jedną ręką na prowadnicy i poluzować śrubę napinającą łańcuch w lewo (przeciwnie do kierunku ruchu wskazówek zegara), drugą ręką (Rys. I) oraz zdjąć prowadnicę z łańcuchem.

UWAGA: Jest to dobry moment do sprawdzenia, czy zębataka nie jest zużyta lub uszkodzona.

Montaż nowej prowadnicy i łańcucha

1. Położyć nowy łańcuch w postaci pętli na płaskiej powierzchni i wyprostować wszelkie splątane miejsca (Rys. J).
2. Umieścić ogniwa przesuwające łańcuch w rowku prowadnicy. Ułożyć łańcuch w taki sposób, aby z tyłu prowadnicy utworzył pętlę (Rys. K).

Rys. K – opis części patrz poniżej:

K-1	Ogniwa przesuwające łańcuch
K-2	Rowek prowadnicy

3. Przytrzymać łańcuch w odpowiedniej pozycji na prowadnicy i nałożyć pętlę na zębatakę okrzesywarki na wysięgniku

UWAGA: Na łańcuchu są wygrawerowane małe strzałki pokazujące kierunek. Inna strzałka wskazująca kierunek znajduje się na korpusie urządzenia (Rys. L). Podczas zakładania łańcucha na zębatakę należy upewnić się, że strzałka kierunkowa na łańcuchu tnącym WSKAZUJE TEN SAM KIERUNEK co strzałka na korpusie urządzenia. Jeśli strzałki wskazują przeciwne kierunki, należy obrócić zespół łańcucha i prowadnicy (Rys. M).

Rys. L – opis części patrz poniżej:

L-1	Zębataka
L-2	Bolec regulacji napięcia
L-3	Występy pozycjonujące
L-4	Śruba napinająca łańcuch
L-5	Rowek prowadnicy

4. Położyć prowadnicę na powierzchni montażowej – rowek prowadnicy wsunąć na występy pozycjonujące, upewnić się, że bolec regulacji napięcia jest włożony w dolny otwór w tylnej części prowadnicy (Rys. L).

UWAGA: Jeżeli włożenie bolca regulacji napięcia w otwór sprawia trudności, należy odpowiednio wyregulować śrubę napinającą łańcuch aż bolec regulacji napięcia znajdzie się dokładnie w otworze.

5. Założyć pokrywę zębataki łańcucha i śrubę pokrywy. Lekko dokręcić je.
6. Aby usunąć wszelki luz łańcucha, przekręcić śrubę napinacza łańcucha w prawo (zgodnie z kierunkiem ruchu wskazówek zegara), aż do momentu, gdy łańcuch będzie ściśle przylegał do prowadnicy, a ogniwa przesuwające znajdują się w rowku prowadnicy; podnieść czubek prowadnicy do góry, aby sprawdzić luz. Puścić czubek prowadnicy i jeden raz przekręcić śrubę napinania łańcucha w prawo. Powtarzać tę procedurę aż luz całkowicie zniknie (Rys. N).
7. Przytrzymać czubek prowadnicy u góry i mocno dokręcić śrubę pokrywy zębataki łańcucha.

UWAGA: Aby wydłużyć czas używalności prowadnicy, należy ją od czasu do czasu obracać.

UWAGA: Jeśli łańcuch zostanie naciągnięty zbyt mocno, nie będzie się kręcił. Należy wtedy lekko poluzować nakrętkę prowadnicy i przekręcić śrubę regulacyjną o 1/4 obrotu w lewo (przeciwnie do kierunku ruchu wskazówek zegara). Podnieść czubek prowadnicy do góry i ponownie mocno dokręć śrubę pokrywy zębataki łańcucha. Upewnić się, że łańcuch może się kręcić bez zacinaania się.

REGULACJA NAPIĘCIA ŁAŃCUCHA

⚠ OSTROŻNIE: Przed użyciem łańcuch tnący musi być poprawnie napięty.

1. Przed regulacją napięcia łańcucha należy wyłączyć silnik i wyjąć akumulator.
2. Poluzować śrubę osłony tak, żeby można nią było kręcić ręką.
3. Przekręcić śrubę napinającą łańcuch, aby napiąć łańcuch. Dodatkowe informacje – patrz część „WYMIANA PROWADNICY I ŁAŃCUCHA” w niniejszej instrukcji.

- Łańcuch jest poprawnie napięty, gdy nie ma luzu w dolnej części prowadnicy, łańcuch przylega do prowadnicy, ale można nim kręcić ręką i łańcuch nie zacina się. Łańcuch musi zostać napięty ponownie, gdy płaskie części ogniwa napędowych nie znajdują się w rowku prowadnicy (Rys. O).
- W czasie zwykłej pracy okrzesywarka zwiększa się temperatura łańcucha. Ogniwa przesuwające łańcuch prawidłowo napiętego rozgrzanego łańcucha mają około 1,3 mm luzu poza rowkiem prowadnicy (Rys. P).

UWAGA: Nowy łańcuch ma tendencję do rozciągania się, należy więc często kontrolować jego naciągnięcie i regulować je odpowiednio do potrzeb.

UWAGA: Rozgrzany i naprężony łańcuch może być założony zbyt ciasno. Naprężenie zimnego łańcucha należy kontrolować przed każdym użyciem.

SMAROWANIE PRZEKŁADNI TRANSMISYJNEJ

Przekładnia transmisyjna wymaga okresowego smarowania smarem do przekładni. Co 50 godzin pracy, należy kontrolować stan smaru w obudowie przekładni: w tym celu należy śrubę uszczelniającą z boku obudowy.

Jeśli po bokach przekładni nie widać w ogół smaru, należy wykonać kroki podane poniżej w celu napełnienia obudowy smarem do 3/4 pojemności.

Przekładni transmisyjnej nie należy całkowicie napełniać.

1. Położyć końcówkę-okrzesywarkę na boku, śrubą uszczelniającą do góry (Rys. Q).
2. Kluczem z dwiema końcówkami odkręcić i zdjąć śrubę uszczelniającą.
3. Użyć strzykawki olejowej (do dokupienia osobno), aby wstrzyknąć odrobinę smaru w otwór na śrubę; nie należy przekraczać 3/4 pojemności.
4. Po wstrzyknięciu smaru dokręcić śrubę uszczelniającą.

SMAROWANIE ZĘBATKI W PROWADNICY

Prowadnica ma na końcu zębatkę. Musi być co tydzień smarowana olejem do łańcuchów, który należy wstrzykiwać w otwór do smarowania za pomocą strzykawki olejowej (do dokupienia osobno) – przedłużyć to czas użytkowania prowadnicy (Rys. R). Przekręcić prowadnicę i sprawdzić, czy otwory do smarowania i rowek na łańcuch nie są zanieczyszczone.

Rys. R – opis części patrz poniżej:

R-1	Otwór do smarowania
R-2	Zębatka na końcu prowadnicy

TRANSPORT I PRZECHOWYWANIE

1. Końcówki-okrzesywarki na wysięgniku nie należy chować ani transportować w czasie, gdy urządzenie pracuje. Przed schowaniem lub transportowaniem należy zawsze wyjąć akumulator.
2. Przed schowaniem lub transportowaniem końcówki-okrzesywarki na wysięgniku należy zawsze założyć osłonę na prowadnicę. Aby nie skaleczył się zębami łańcucha, prosimy zachować ostrożność.

3. Przed schowaniem końcówkę-okrzesywarkę na wysięgniku należy dokładnie wyczyścić. Końcówkę-okrzesywarkę na wysięgniku należy przechowywać w pomieszczeniach, w suchym miejscu zamkniętym na klucz i/lub niedostępnym dla dzieci. Narzędzie należy chronić przed czynnikami powodującymi korozję, takimi jak np. chemia ogrodowa lub sól do rozpuszczania lodu.
4. Jeśli końcówka-okrzesywarka na wysięgniku ma być wyjęta z głowicy uniwersalnej i przechowywana osobno, należy założyć zaślepkę na wałek końcówki, aby nie dopuścić do zbierania się na łączówce brudu.

Ochrona środowiska



Nie wyrzucać elektrycznego sprzętu, ładowarek do baterii i baterii, akumulatorów z odpadami gospodarstwa domowego!

Zgodnie z dyrektywą europejską 2012/19/EG, sprzęt elektryczny i elektroniczny, który nie nadaje się już do użytku i zgodnie z europejską dyrektywą 2006/66/WG, wadliwe lub zużyte baterie i akumulatory muszą być zbierane oddzielnie.

Wyrzucenie urządzeń elektrycznych na wysypisko grozi wyciekami niebezpiecznych substancji do wód gruntowych i przedostaniem się ich do łańcucha pokarmowego, ze szkodą dla zdrowia i jakości życia użytkownika.

ROZWIĄZYWANIE PROBLEMÓW

PROBLEM	PRZYCZYNA	ROZWIĄZANIE
Silnik nie działa	<ul style="list-style-type: none"> ■ Do okrzesywarki nie włożono akumulatora. ■ Między pilarką i akumulatorem brak styku. ■ Akumulator jest wyczerpany. ■ Przycisk zwalniania blokady nie jest wciśnięty przed wciśnięciem przełącznika spustowego. ■ Akumulator lub głowica uniwersalna są zbyt gorące. ■ Łańcuch pilarki zablokowany w drewnie. ■ Zanieczyszczenia w szczelinie prowadnicy. ■ Zanieczyszczenia w pokrywie zębątki łańcucha. 	<ul style="list-style-type: none"> ■ Włożyć akumulator do okrzesywarki. ■ Wymij akumulator, sprawdź styki i zamontuj ponownie akumulator, ■ Naładuj akumulator. ■ Aby włączyć okrzesywarkę, wcisnąć i przytrzymać dźwignię odblokowującą, a następnie nacisnąć przełącznik spustowy. ■ Pozwolić, aby akumulator lub głowica ostygły do temperatury poniżej 67°C. ■ Puścić spust; wyjąć łańcuch tnący i prowadnicę z drewna, następnie ponownie włączyć okrzesywarkę. ■ Docisnąć łańcuch tnący do drewna, przesuwając okrzesywarkę na wysięgniku do przodu i do tyłu, aby usunąć zanieczyszczenia. ■ Wyjąć akumulator, następnie zdjąć osłonę zębątki łańcucha i usunąć zanieczyszczenia.
Silnik działa, ale łańcuch nie obraca się	<ul style="list-style-type: none"> ■ Łańcuch nie włącza napędowego koła łańcuchowego. 	<ul style="list-style-type: none"> ■ Wyjąć akumulator i ponownie założyć łańcuch, dopilnować, aby ogniwa przesuwające łańcucha były całkowicie nałożone na zębątkę.

PL

PROBLEM	PRZYCZYNA	ROZWIĄZANIE
Okrzesywarka nie tnie prawidłowo.	<ul style="list-style-type: none"> ■ Ustaw odpowiedni naciąg łańcucha. ■ Łańcuch tępy. ■ Łańcuch zainstalowany w odwrotnym kierunku. ■ Zużyty łańcuch. ■ Suchy lub zbyt rozciągnięty łańcuch. ■ Łańcuch poza szczeliną prowadnicy. 	<ul style="list-style-type: none"> ■ Wyjąć akumulator i wyregulować naciąg łańcucha zgodnie z instrukcjami podanymi w części „REGULACJA NACIĄGU ŁAŃCUCHA”. ■ Oddać łańcuch do naostrzenia przez wykwalifikowanego technika serwisu. ■ Wyjąć akumulator i ponownie założyć łańcuch zgodnie z instrukcjami podanymi w części „WYMIANA PROWADNICY I ŁAŃCUCHA”. ■ Wyjąć akumulator i wymienić łańcuch zgodnie z instrukcjami podanymi w części „WYMIANA PROWADNICY I ŁAŃCUCHA”. ■ Sprawdzić poziom oleju. W razie potrzeby uzupełnić olej w zbiorniku oleju. ■ Wyjąć akumulator i ponownie założyć łańcuch zgodnie z instrukcjami podanymi w części „WYMIANA PROWADNICY I ŁAŃCUCHA”.
<div style="background-color: black; color: white; padding: 2px 5px; display: inline-block; font-weight: bold;">PL</div> Prowadnica i łańcuch nagrzewają się i dymią podczas działania	<ul style="list-style-type: none"> ■ Sprawdź, czy napięcie łańcucha nie jest zbyt duże. ■ Zbiornika na olej jest pusty. ■ Zanieczyszczenia w szczelinie prowadnicy. 	<ul style="list-style-type: none"> ■ Wyjąć akumulator i ponownie wyregulować naciąg łańcucha, patrz część „REGULACJA NACIĄGU ŁAŃCUCHA”. ■ Napelnianie smarem prowadnicy i łańcucha. ■ Usunąć zanieczyszczenia ze szczeliny.

GWARANCJA

POLITYKA GWARANCYJNA EGO

W celu zapoznania się z wszystkimi warunkami polityki gwarancyjnej EGO prosimy odwiedzić stronę egopowerplus.com.

PŘEČTĚTE SI VŠECHNY POKYNY!



PŘEČTĚTE SI NÁVOD K OBSLUZE

⚠ Zbytkové riziko! Lidé s elektronickými přístroji, jako jsou např. kardiostimulátory, by se měli před použitím toho výrobku poradit se svým lékařem. Použití elektrického zařízení v těsné blízkosti kardiostimulátoru může způsobit narušení činnosti nebo poruchu kardiostimulátoru.

⚠ VAROVÁNÍ: Z důvodu bezpečnosti by měl všechny opravy a výměny provádět kvalifikovaný servisní technik.

BEZPEČNOSTNÍ SYMBOLY

Účelem bezpečnostních symbolů je upoutat vaši pozornost k případným nebezpečím. Bezpečnostní symboly a jejich vysvětlení vyžadují vaši zvýšenou pozornost a porozumění. Výstražné symboly samy o sobě nevyklučují žádné nebezpečí. Pokyny a varování nejsou náhradou vhodných opatření pro prevenci úrazů.

⚠ VAROVÁNÍ: Před použitím tohoto nástroje si přečtěte a seznáme se se všemi bezpečnostními pokyny v tomto návodu k obsluze včetně veškerých výstražných symbolů, jako např. „**NEBEZPEČÍ!**“, „**VAROVÁNÍ!**“ nebo „**UPOZORNĚNÍ!**“. Nedodržení níže uvedených pokynů může mít za následek úraz elektrickým proudem, požár a nebo vážná poranění osob.

VÝZNAM SYMBOLŮ

BEZPEČNOSTNÍ VÝSTRAŽNÉ SYMBOLY: Upozorňují na **NEBEZPEČÍ**, **VAROVÁNÍ**, nebo **UPOZORNĚNÍ**. Lze je používat ve spojení s jinými symboly nebo piktogramy.







⚠ UPOZORNĚNÍ: Při použití elektrického nářadí může dojít k vymrštění cizích těles do očí, což může způsobit jejich závažné poškození. Před použitím elektrického nářadí si vždy nasadte ochranné brýle, ochranné brýle s bočními kryty nebo v případě potřeby obličejový štít. Na brýle nebo standardní ochranné brýle s bočními kryty doporučujeme použít ochrannou masku.

BEZPEČNOSTNÍ POKYNY

Na této stránce jsou zobrazeny a popsány bezpečnostní symboly, které se mohou objevit na výrobku. Před montáží a provozem si přečtěte, seznáme se a dodržujte veškeré pokyny ke stroji.

	Bezpečnostní upozornění	Upozorňuje na možné riziko úrazu.
	Přečtěte si návod k obsluze	Z důvodu snížení rizika úrazu si musí uživatel před použitím tohoto výrobku přečíst a seznámit se s návodem k obsluze.
	Používejte ochranu očí	Vždy noste ochranné brýle, ochranné brýle s bočními kryty nebo obličejový štít při použití tohoto výrobku.
	Používejte chrániče sluchu	Hluk z tyčové pily může poškodit váš sluch. Vždy používejte ochranu sluchu (špunty do uší nebo sluchátka), která chrání váš sluch.
	Používejte ochranu hlavy	K ochraně hlavy používejte schválenou pevnou ochrannou přilbu.
	Používejte ochranné rukavice	Při manipulaci s řetězovou pilou chraňte ruce rukavicemi. Odolné protiskluzové rukavice zlepšují váš úchop a chrání ruce.
	Používejte ochrannou obuv	Při použití tohoto zařízení noste protiskluzovou bezpečnostní obuv.
	Udržujte dostatečnou vzdálenost od elektrického vedení.	Abyste zabránili úrazu elektrickým proudem, nepracujte v dosahu 15 m od nadzemního elektrického vedení. Kontakt s elektrickým vedením může vést k vážnému zranění nebo úrazu elektrickým proudem s následkem smrti.

CZ

	Nevystavujte ji dešti.	Nepoužívejte ani nenechávejte venku v dešti.
	CE	Tento výrobek je v souladu s platnými směrnici ES.
	WEEE	Odpadní elektrické výrobky se nesmí likvidovat s domovním odpadem. Odevzdejte do autorizovaného recyklačního střediska.
	Hlučnost	Garantovaná hladina akustického výkonu. Emise hluku do prostředí dle direktivy Evropského společenství.
V	Voltů	Napětí
mm	Milimetr	Délka nebo velikost
cm	Centimetr	Délka nebo velikost
kg	Kilogram	Hmotnost nůžek
n_0	Rychlost při chodu naprázdno	Otáčky při chodu naprázdno
... /min	Za minutu	Otáčky za minutu
	Stejnoseměrný proud	Druh nebo vlastnosti proudu

DŮLEŽITÉ BEZPEČNOSTNÍ POKYNY

VAROVÁNÍ! Při používání elektrických zahradnických zařízení je nutné vždy dodržovat základní bezpečnostní opatření pro zamezení rizika požáru, úrazu elektrickým proudem a poranění osob včetně následujících:

ČTĚTE PEČLIVĚ PŘED POUŽITÍM

USCHOVEJTE PRO BUDOUCÍ POUŽITÍ

NEBEZPEČÍ! Nepracujte v blízkosti elektrického vedení. Přístroj nebyl navržen tak, aby poskytoval ochranu před úrazem elektrickým proudem v případě kontaktu s nadzemním elektrickým vedením. Seznamte se s místními předpisy pro bezpečné vzdálenosti od nadzemního elektrického vedení a zajistěte, aby pracovní poloha byla bezpečná a zabezpečená před zapnutím nástroje.

BEZPEČNOSTNÍ VAROVÁNÍ PRO PRÁCI S TYČOVOU PILOU

- Pokud je tyčová pila spuštěná, udržujte všechny části těla v bezpečné vzdálenosti od řetězu pily. Než tyčovou pilu spustíte, zkontrolujte, že se řetěz ničeho nedotýká. Stačí chvilka nepozornosti při práci s tyčovou pilou a může dojít k zachycení vašeho oděvu nebo části těla do řetězu.
- Zamezte neúmyslnému kontaktu s nehybným pilovým řetězem nebo koleječnicemi vodičí lišty. Mohou být velmi ostré. Při manipulaci s tyčovou pilou, pilovým řetězem nebo vodičí lištou používejte rukavice a noste dlouhé kalhoty.
- Vždy držte tyčovou pilu jednou rukou za zadní rukojeť a druhou rukou za přední rukojeť. Při držení jednou rukou může dojít k vážnému úrazu obsluhy, pomocníků anebo ostatních osob.
- Elektrické nářadí držte pouze za izolované části rukojetí, protože pilový řetěz se může dostat do kontaktu se skrytým vedením. Pilové řetězy, které jsou v kontaktu s vodičem „pod proudem“, mohou rozvést proud do nechráněných kovových částí elektrického nářadí a způsobit obsluze úraz elektrickým proudem.
- Používejte ochranné brýle a chrániče sluchu. Doporučujeme používat další ochranné pomůcky pro hlavu, ruce, nohy a chodidla. Vhodný ochranný oděv sníží riziko úrazu způsobného odletujícími úlomky nebo neúmyslným stykem s pilovým řetězem.
- Nepracujte s tyčovou pilou na stromě. Použití tyčové pily na stromě může vést k úrazu.
- Vždy udržujte správný postoj a s tyčovou pilou pracujte, pouze když stojíte na pevném, bezpečném a rovném povrchu. Kluzké nebo nestabilní povrchy, jako např. žebříky, mohou způsobit ztrátu rovnováhy nebo kontroly nad tyčovou pilou.
- Nikdy nepoužívejte tyčovou pilu, která je poškozená, nesprávně nastavená nebo nekompletně a nebezpečně smontovaná. Zkontrolujte, zda se pilový řetěz zastaví při uvolnění spínače.

- Před řezáním zkontrolujte, zda nejsou v obrobku hřebíky, dráty nebo jiná cizí tělesa.
- Při řezání větve, která je napnutá, dávejte pozor na vymrštění. Pokud se uvolní napětí ve vlákních dřeva, může odpružená větev zasáhnout obsluhu anebo způsobit ztrátu kontroly nad tyčovou pilou.
- Dbejte zvýšené opatrnosti při řezání křovinatého podrostu a malých stromků. Tenký materiál se může zachytit o pilový řetěz a vymrstit směrem k vám, nebo vás vyvést z rovnováhy.
- Agresivní a namáhavé řezání nebo nesprávné použití tyčové pily může způsobit předčasné opotřebení lišty, řetězu anebo ozubeného kola nebo dokonce přetržení řetězu a poškození lišty, což vede k zpětnému rázu, vymrštění řetězu nebo materiálu.
- Vodicí lištu nikdy nepoužívejte jako páku. Ohnutá vodicí lišta může způsobit předčasné opotřebení lišty, řetězu anebo řetězového kola nebo dokonce přetržení řetězu a poškození lišty, což vede k zpětnému rázu, vymrštění řetězu nebo materiálu.
- Tyčovou pilu držte oběma rukama na rukojetích, přičemž je tyčová pila vypnutá. Při přepravě nebo skladování tyčové pily vždy nasaďte kryt vodicí lišty. Správná manipulace s tyčovou pilou snižuje pravděpodobnost neúmyslného styku s pohybujícím se pilovým řetězem.
- Neodstraňujte řezaný materiál ani jej neдрžte, pokud je lišta v pohybu. Při odstraňování uvízlého materiálu dbejte, aby byl spínač vypnutý. Pilová řetěz pokračuje v pohybu poté, co je spínač vypnutý. Jediná chvilka nepozornosti při práci s tyčovou pilou může mít za následek vážný úraz.
- Dodržujte pokyny pro mazání, napínání řetězu a výměnu příslušenství. Nesprávně napnutý nebo namazaný řetěz se může přetrhnout nebo zvýšit riziko zpětného rázu. Udržujte ostří ostře a čistě pro nejlepší výkon a snížení rizika poranění.
- Udržujte rukojeti suché, čisté, bez oleje a maziva. Rukojeti od maziva nebo oleje jsou kluzké a vedou ke ztrátě kontroly.
- Řežte pouze dřevo. Nepoužívejte tyčovou pilu k účelům, pro které není určena. Například: nepoužívejte tyčovou pilu k řezání plastů, zdiva nebo jiných stavebních materiálů, které nejsou ze dřeva. Používání tyčové pily k činnostem, pro které není určena, může vést k nebezpečným situacím.
- Nepoužívejte tyčovou pilu za špatných povětrnostních podmínek, zejména pokud existuje nebezpečí blesku. Tím se snižuje riziko úderu bleskem.

- Zastavte motor a vyjměte baterii vždy, když opouštíte nástroj.
- Vypnuté spotřebiče skladujte v interiéru. Pokud nástroje nepoužíváte, skladujte je v interiéru na suchém, vyvýšeném nebo uzamčeném místě s vyjmutým akumulátorem a mimo dosah dětí.
- Zkontrolujte poškozené díly. Před dalším použitím výrobku je nutno každý poškozený kryt nebo část pečlivě zkontrolovat a určit, zda budou fungovat správně a plnit svoji zamýšlenou funkci. Zkontrolujte seřízení pohyblivých částí, spojení pohyblivých částí, poškození částí, sestavení a další podmínky, které mohou ovlivnit jeho provoz. Kryt nebo jiná poškozená část by se měly řádně opravit nebo vyměnit v autorizovaném servisním středisku, pokud není v tomto návodu uvedeno jinak.

DALŠÍ VAROVÁNÍ

- Akumulátor nenabíjejte v dešti nebo na mokřem místě.
 - Používejte pouze akumulátory a nabíječky uvedené na obr. A.
 - Před likvidací vyjměte ze zařízení akumulátor.
 - Akumulátor likvidujte bezpečným způsobem.
 - Akumulátory nevhazujte do ohně. Články mohou vybuchnout. O zvláštních pokynech pro likvidaci se informujte v místních právních předpisech.
 - Akumulátor neotvírejte ani neznehodnocujte. Uniklý elektrolýt je žíravý a může způsobit poškození očí nebo kůže. Při požití může být toxický.
- ⚠ VÝSTRAHA!** Elektrolýt je zředěná kyselina sírová, která je škodlivá pro pokožku a oči. Je elektricky vodivá a korozivní.
- Při manipulaci s akumulátory dbejte, aby nedošlo ke zkratu akumulátoru vodivými materiály, jako např. prsteny, náramky nebo klíče. Akumulátor nebo vodicí se mohou přehřát a způsobit popáleniny.
 - Akumulátorové nářadí se nemusí zapojovat do elektrické zásuvky, proto jsou vždy v provozním stavu. Nezapomínejte na možná rizika ani v případě, že je nářadí vypnuté. Dávejte pozor při provádění údržby nebo opravy.
 - Před servisem, čištěním nebo odstraňováním materiálů z nástroje vyjměte akumulátor.
 - Náhradní díly - Při opravách používejte pouze originální náhradní díly společnosti EGO. Použití jiného příslušenství nebo nástavců může zvýšit riziko úrazu.
 - Nemyjte hadici; dbejte, aby se do motoru a elektrických přípojek nedostala voda.

GZ

- Pokud nastane situace, která není popsána v tomto návodu, použijte pečlivý a zdravý úsudek. Obráťte se na servisní středisko EGO se žádostí o pomoc.
- Uložte si tyto pokyny. Používejte je často a také k poučení dalších osob, které mohou toto nářadí používat. Pokud nářadí někomu půjčíte, půjčte mu také tento návod k obsluze, aby nedošlo k nesprávnému použití výrobků nebo případně k úrazu.

ULOŽTE SI TYTO POKYNY

POZNÁMKA: VIZ NÁVOD PRO POHONNOU HLAVU PRO DODATEČNÁ BEZPEČNOSTNÍ PRAVIDLA.

SPECIFIKACE

Délka vodící lišty	250 mm	
Rozteč řetězu	9,5 mm	
Měrka řetězu	1,1 mm	
Typ pilového řetězu	AC1000/AC1001	
Typ vodící lišty	AG1000/AG1001	
Objem olejové nádrže	220 ml	
Provozní teplota	-15 °C-40 °C	
Skladovací teplota	-20 °C-70 °C	
Hmotnost (s krytem řetězu)	1,89 kg	
Měřená úroveň akustického výkonu L_{WA}	101,4 dB(A) K=2,36 dB(A)	
Hladina akustického tlaku na sluch obsluhy L_{PA}	87,0 dB(A) K=3 dB(A)	
Zaručená úroveň akustického výkonu L_{WA} (podle směrnice 2000/14/ES)	104 dB(A)	
Vibrace a_h	Přední pomocná rukojeť	2,1 m/s ² K=1,5 m/s ²
	Zadní rukojeť	2,5 m/s ² K=1,5 m/s ²

- Výše uvedené parametry jsou testovány a měřeny s nástrojem vybaveným pohonnou hlavou PH1400E.
- Celková deklarovaná hodnota vibrací byla naměřena podle standardní zkušební metody a lze ji použít ke srovnání s jiným nářadím;

- Celkovou deklarovanou hodnotu vibrací lze použít také k předběžnému stanovení expozičních limitů.

POZNÁMKA: Emise vibrací při konkrétním použití elektrického nářadí se mohou lišit od deklarované hodnoty, při které se nářadí používá; z důvodu ochrany provozovatele by měl uživatel ve skutečných pracovních podmínkách nosit rukavice a chrániče sluchu.

OBSAH BALENÍ

NÁZEV DÍLU	MNOŽSTVÍ
Nástavec tyčové pily	1
Kryt řetězu	1
Zdvojený klíč	1
Návod k obsluze	1

Doporučená lišta a řetěz pro tuto tyčovou pilu

NÁZEV DÍLU	ČÍSLO MODELU
Vodící lišta	AG1000/AG1001
Pilový řetěz	AC1000/AC1001

POPIS

SEZNAMTE SE S NÁSTAVCEM TYČOVÉ PILY (obr. A)

1. Koncovka
2. Měkké pouzdro
3. Hřidel tyčové pily
4. Zdvojený klíč
5. Držák na klíč
6. Šroubovací krytka
7. Kryt řetězového kola
8. Prodlužovací tyč (volitelná, PRODÁVÁ SE SAMOSTATNĚ)
9. Kryt řetězu
10. Pilový řetěz
11. Vodící lišta
12. Napínací šroub řetězu
13. Uzávěr olejové nádrže
14. Olejová nádrž
15. Opatrné hroty

MONTÁŽ

VAROVÁNÍ: Pokud jsou některé díly poškozené, nebo chybí, nepoužívejte výrobek, dokud se díly nevymění. Použití tohoto výrobku s poškozenými nebo chybějícími díly může vést k vážnému úrazu.

VAROVÁNÍ: Nepokoušejte se výrobek upravovat ani vytvářet příslušenství, které se pro tuto tyčovou pilu nedoporučuje. Každá taková změna nebo úprava je zneužití a může vést k nebezpečné situaci, která může zapříčinit vážný úraz.

PŘIPOJENÍ NÁSTAVCE TYČOVÉ PILY NA POHONNOU HLAVU

Tento nástavec tyčové pily je určen pro použití s EGO 56 V LITHIUM-IONTOVOU pohonnou hlavou PH1400E.

Viz část „**INSTALACE NÁSTAVCE NA POHONNOU HLAVU**“ v příručce pro obsluhu pohonné hlavy PH1400E.

PŘIPOJENÍ PRODLUŽOVACÍ TYČE MEZI POHONNOU HLAVU A NÁSTAVEC TYČOVÉ PILY (volitelně)

Prodlužovací tyč rozšiřuje dosah řezu. Připojuje se mezi pohonnou hlavu a nástavec tyčové pily.

Postupujte podle návodu v části „**PŘIPOJENÍ NÁSTAVCE TYČOVÉ PILY NA POHONNOU HLAVU**“ pro instalaci a zajištění prodlužovací tyče mezi nástavec tyčové pily a pohonnou hlavu (obr. C).

VAROVÁNÍ: Nezajištění nástavce a pohonné hlavy/prodlužovací tyče podle výše uvedených pokynů může mít za následek vážné zranění nebo smrt.

VAROVÁNÍ: Nikdy nepřipojujte nebo neupravujte nástavec, když pohonná hlava běží nebo je nainstalovaná baterie. Neschopnost zastavit motor a vyjmout baterii může způsobit vážné zranění.

POUŽITÍ

NEBEZPEČÍ: Nikdy neřežte v blízkosti elektrického vedení, elektrických kabelů nebo jiných elektrických zdrojů. Pokud se lišta a řetěz zeseknou na nějakém elektrickém kabelu nebo vedení, **NEDOTÝKEJTE SE TYČE, ŘETĚZU NEBO HLINÍKOVÉ TYČE! MOHOU SE STÁT ELEKTRICKY VODIVÝMI A VELMI NEBEZPEČNÝMI.** Držte nadále tyčovou pilou za izolovanou zadní rukojeť,

nebo ji opatrně položte do bezpečné vzdálenosti od sebe. Než se pokusíte uvolnit lištu a řetěz z vedení nebo kabelu, odpojte je z elektrické sítě. Kontakt s lištou, řetězem, jinými vodivými částmi tyčové pily, nebo živými elektrickými vodiči nebo vedením může mít za následek vážné zranění nebo smrt elektrickým proudem.

VAROVÁNÍ: Dbejte, abyste se po seznámení s výrobkem nestali neopatrní. Nezapomínejte, že stačí chvíle nepozornosti a může se stát vážný úraz.

VAROVÁNÍ: Vždy používejte ochranu očí s bočními kryty. Pokud tak neučiníte, může dojít k vymrštění předmětu do očí, nebo případně jiným vážným úrazům.

Před každým použitím zkontrolujte, zda celý výrobek není poškozen, nemá chybějící nebo uvolněné části, jako jsou vruty, matice, šrouby, uzávěry, atd. Utáhněte všechny spojovací díly a uzávěry a nepoužívejte tento výrobek, dokud nejsou nahrazeny všechny chybějící nebo poškozené díly.

VAROVÁNÍ: Před servisem, čištěním, výměnou nástavců nebo odstraněním materiálu vyjměte akumulátor z nářadí, aby nedošlo k vážnému úrazu.

APLIKACE

Výrobek lze použít k následujícím účelům:

- Odvětvování
- Prořezávání

POZNÁMKA: Nářadí se smí používat pouze k vyhrazenému účelu. Jakékoliv jiné použití se považuje za zneužití.

DOPLŇOVÁNÍ OLEJOVÉ NÁDRŽE MAZIVEM PRO LIŠTU A ŘETĚZ

VAROVÁNÍ: V blízkosti oleje nebo tyčové pily nekuřte ani nerozdělávejte oheň. Olej se může rozlít a způsobit požár.

POZNÁMKA: Při nákupu není olej v tyčové pile. Před použitím je nezbytné doplnit řetězový olej do nádrže. Životnost řetězu a řezný výkon závisí na optimálním mazání. Pila se při práci automaticky maže řetězovým olejem. Hladina oleje se musí rovněž kontrolovat každých 20 minut provozu a doplnit podle potřeby.

1. Vyjměte akumulátor z pohonné hlavy.
2. Vycištěte víčko olejové nádrže a její okolí, aby se žádná špína nedostala do olejové nádrže.
3. Dejte nástavec tyčové pily do vzpřímené polohy a otočte víčko olejové nádrže proti směru hodinových ručiček (obr. D) pro odšroubování.

GZ

4. Opatrně nalijte řetězový olej do nádrže až po hrdlo nádrže. Dávejte pozor, abyste nevylili olej z otvoru. Očistěte přebytečný olej a uzavřete víčko olejové nádrže.

POZNÁMKA:

- Nepoužívejte špinavé, používané nebo jiné kontaminované oleje. Může dojít k poškození lišty nebo řetězu.

PŘÍPRAVA PRO ŘEZÁNÍ (obr. B)

Viz „Důležité bezpečnostní pokyny“ výše v této příručce pro příslušné bezpečnostní vybavení.

- Zvedněte špičku vodící lišty pro kontrolu jakéhokoliv převisu řetězu. Řetěz je správně napnutý, pokud není na spodní straně vodící lišty prověšený, přiléhá, ale lze jím volně otáčet rukou. V případě, že napnutí vyžaduje úpravu, viz „VÝMĚNA LIŠTY A ŘETĚZU“ v části **ÚDRŽBA** této příručky pro nastavovací instrukce.
- Před použitím zkontrolujte napnutí zavíracího šroubu. Je-li uvolněný, pevně utáhněte zavírací šroub ve směru hodinových ručiček.
- Zkontrolujte ostrost řezných zubů na řetězu a ujistěte se, že řetěz je dobře namazaný.
- Pro dosažení maximální pevnosti úchopu a ochrany používejte protiskluzové rukavice. Nikdy nestůjte přímo pod ořezávanou větví. Ujistěte se, že máte bezpečný a vyvážený postoj. Dejte si pozor na překážky, jako jsou pařezy, kořeny a příkopy, které by mohly způsobit vaše klopýtnutí nebo zakopnutí.
- Udržujte správné uchopení na přístroji vždy, když je motor v chodu. Držte přístroj oběma rukama.
- Pro bezpečnější a lepší používání si dejte ramenní popruh přes rameno. Upravte ramenní popruh do pohodlné pracovní polohy. Postupujte podle pokynů v části „**MONTÁŽ RAMENNÍHO POPRUHU**“ v příručce PH1400E pro upevnění ramenního popruhu na pohonnou hlavu.

VAROVÁNÍ: Ramenní popruh je vybaven rychle vypínacím mechanismem pro nebezpečné situace. Dojde-li k nouzové situaci, okamžitě si odepněte popruh ze svého ramene bez ohledu na to, jakým způsobem je popruh připnutý.

ZAPNUTÍ/VYPNUTÍ NÁSTROJE

Viz část „**ZAPNUTÍ/VYPNUTÍ POHONNÉ HLAVY**“ v příručce pro obsluhu pohonné hlavy PH1400E.

ZÁKLADNÍ POSTUP ŘEZÁNÍ (obr. E a F)

Aby nedošlo k poškození kůry stromu či keře, postupujte podle následujících kroků. Nepoužívejte pohyb vpřed a vzad při řezání.

1. Udělejte mělký první řez (1/4 průměru větve) zespu do větve v blízkosti hlavní větve nebo kmene.
2. Proveďte druhý řez z horní strany větve nad prvním řezem. Pokračujte v řezu skrz větev do jejího oddělení od stromu. Připravte se k vyvážení hmotnosti nástroje, když větev odpadne.
3. Proveďte konečné odříznutí těsně u kmene.

POZNÁMKA: Pro druhý a poslední řez (z horní části větve) přidržte oporné hroty proti ořezávané větvi (obr. F). Pomůže to uchytil větve a usnadní se řez s lehkým tlakem směrem dolů. Pokud provádíte řez silou, může dojít k poškození lišty, řetězu nebo motoru.

4. Uvolněte spoušť na pohonné hlavě, jakmile je řez dokončen.

POZNÁMKA: Nedodržení správného postupu řezání bude mít za následek zaseknutí nebo uvíznutí lišty a řetězu ve větvi. Pokud k tomu dojde:

1. Zastavte motor a odstraňte akumulátor.
2. V případě, že větev může být dosažena ze země, zvedněte větev a držte pilu. To by mělo uvolnit „sevrění“ a uvolnit pilu.
3. V případě, že pila je dále uvíznutá, zavolejte profesionální pomoc.

ODVĚTVOVÁNÍ A PROŘEZÁVÁNÍ

Tento nástavec tyčové pily je určen pro ořezávání větvíček a větví až do průměru 20 cm. Pro dosažení nejlepších výsledků dodržujte následující opatření.

1. Naplánujte řez opatrně. Dávejte pozor na směr, ve kterém bude větev padat.

VAROVÁNÍ: Větve mohou padat do nečekaných směrů. Nestůjte přímo pod řezanou větví.

2. Nejtypičtější řezání je umístít přístroj pod úhlem 60 ° nebo menším (obr. G). Když se úhel hřídele tyčové pily k zemi zvyšuje, obtížnost provedení první řezu (ze spodní části) se zvyšuje.
3. Odstraňte dlouhé větve v několika etapách.
4. Nejdřív odřežte spodní větve, aby horní větve měly větší prostor k pádu.
5. Pracujte pomalu, držte obě ruce na pile s pevným úchopem. Udržujte bezpečný postoj a rovnováhu.

6. Neřezejte ze žebříku; je to velmi nebezpečné. Nechejte takové práce na profesionály.
7. Nedělejte vyrovnávací řez vedle hlavní větve nebo kmenu, dokud jste neuřízli většinu větve pro snížení hmotnosti. Správné postupy řezání zabrání odstraňování kůry z hlavního kmene.
8. Nepoužívejte tyčovou pilu ke kácení nebo jako oporu.
9. Aby se zabránilo zásahu elektrickým proudem, nepracujte ve vzdálenosti do 15 m od nadzemního elektrického vedení a kolemstojící osoby udržujte ve vzdálenosti alespoň 15 m (obr. G).

ÚDRŽBA

VAROVÁNÍ: Před kontrolou, čištěním nebo údržbou přístroje zastavte motor, počkejte, až se všechny pohyblivé díly zastaví a vyjměte baterii. Nedodržení těchto instrukcí může vést k vážnému zranění nebo poškození majetku.

VAROVÁNÍ: Při opravách používejte pouze originální náhradní díly. Použití jiných dílů může být rizikem nebo způsobit poškození výrobku. Pro zajištění bezpečnosti a spolehlivosti musí veškeré opravy, kromě položek uvedených v tomto návodu na údržbu, provádět kvalifikovaný servisní technik.

CELKOVÁ ÚDRŽBA

K čištění plastových dílů nepoužívejte rozpouštědla. Většina plastů je náchylná k poškození různými typy komerčních rozpouštědel a jejich použití je může poškodit. K odstranění nečistot, prachu, oleje, maziva atd. použijte čistý hadr.

ČIŠTĚNÍ NÁŘADÍ

- Po každém použití odstraňte akumulátor a nečistoty z řetězu a vodící lišty měkkým kartáčem. Otřete povrch tyčové pily čistým hadrem navlhčeným ve slabém mýdlovém roztoku.
- Sejměte kryt řetězového kola a pak použijte měkký kartáč k odstranění nečistot z vodící lišty, pilového řetězu, řetězového kola a krytu řetězového kola.
- Při výměně pilového řetězu vždy odstraňte z drážky vodící lišty dřevěné štěpky, piliny a nečistoty.

POZNÁMKA: Na plastové pouzdro nebo rukojeť nepoužívejte žádné silné čisticí prostředky. Mohou být poškozeny některými aromatickými oleji, jako např. borovicovým nebo citronovým.

VÝMĚNA LIŠTY A ŘETĚZU

VAROVÁNÍ: Nikdy se nedotýkejte ani nenastavujte řetěz, pokud je motor v chodu. Pilový řetěz je velmi ostrý; Při údržbě řetězové pily vždy používejte ochranné rukavice.

POZNÁMKA: Při výměně vodící lišty a řetězu vždy používejte určenou kombinaci lišty a řetězu uvedenou v části „Doporučená lišta a řetěz pro tuto tyčovou pilu“.

Demontujte opotřebenou lištu a řetěz

1. Vyjměte akumulátor, nechte tyčovou pilu vychladnout a utáhněte uzávěr olejové nádrže.
2. Položte nástavec tyčové pily na bok tak, aby kryt řetězového kola směřoval vzhůru.
3. Používejte rukavice. Dodaným zdvojeným klíčem uvolněte zavírací šroub, odmontujte šroub a kryt řetězového kola. Očistěte kryt řetězového kola suchým hadrem a odložte ho pro opětovnou montáž (obr. H).
4. Odstraňte lištu a řetěz z montážní plochy. Odstraňte opotřebený řetěz z lišty.

POZNÁMKA: Je-li obtížné demontovat lištu a řetěz z montážní plochy, umístěte tyčovou pilu do svislé polohy s jednou rukou podepírající lištu a druhou rukou uvolněte proti směru hodinových ručiček šroub napínání řetězu (obr. I) a pak vyjměte lištu s řetězem.

POZNÁMKA: To je ten správný čas, kdy zkontrolovat, zda není hnací řetězové kolo nadměrně opotřebené nebo poškozené.

Namontujte novou lištu a řetěz

1. Položte nový pilový řetěz ve smyčce na rovný povrch a vyrovnejte případné ohyby (obr. J).
2. Umístěte hnací články řetězu do drážky vodící lišty. Umístěte řetěz tak, aby byla smyčka na zadní části vodící lišty (obr. K).

Obr. K s popisem dílů:

K-1	Hnací články řetězu
K-2	Drážky vodící lišty

3. Držte řetěz v dané poloze na vodící liště a nasadte smyčku kolem řetězového kola tyčové pily.

POZNÁMKA: V pilovém řetězu jsou vyryté malé směrové šípky. Další směrová šípka je vytvarována do tělesa nástroje (obr. L). Při navijení pilového řetězu na řetězové kolo dbejte, aby směr šipek na pilovém řetězu ODPOVÍDAL směru šípky na tělese nástroje. Pokud směřují v opačných směrech, otočte sestavu pilového řetězu a vodící lišty (obr. M).

Obr. L s popisem dílů:

L-1	Řetězové kolo
L-2	Seřizovací čep
L-3	Vyrovnávací příruba
L-4	Šroub napínání řetězu
L-5	Štěrba vodicí lišty

- Umístěte vodicí lištu na montážní povrch posunováním štěrby vodicí lišty přes vyrovnávací přírubu, dokud se seřizovací čep napnutí nezapadne do dolního otvoru na konci lišty (obr. L).

POZNÁMKA: V případě, že je obtížné vložit seřizovací čep do otvoru, upravte správné nastavení šroubu napínání řetězu, dokud se seřizovací čep nenachází přesně v otvoru.

- Nasaďte kryt řetězového kola a zavírací šroub. Lehce dotáhněte.
- Odstraňte jakékoli provedení řetězu otáčením šroubu napínání řetězu ve směru hodinových ručiček, dokud řetěz pohodlně nedosedne k vodicí liště s hnacími články v drážce vodicí lišty a zvedněte špičku vodicí lišty pro kontrolu provedení. Uvolněte hrot vodicí lišty a otočte šroub napnutí řetězu ve směru hodinových ručiček. Tento postup opakujte, dokud se průhyb nevyrovná (obr. N).
- Zvedněte hrot vodicí lišty a znovu pevně utáhněte šroub krytu řetězového kola.

POZNÁMKA: Chcete-li prodloužit životnost vodicí lišty, občas ji obraťte.

POZNÁMKA: Pokud je řetěz příliš napnutý, nebude se otáčet. Mírně uvolněte šroub krytu řetězového kola a otočte napínací šroub 1/4 otáčky proti směru hodinových ručiček. Zvedněte hrot vodicí lišty a znovu pevně utáhněte šroub krytu řetězového kola. Dbejte, aby se řetěz volně otáčel.

NASTAVENÍ NAPNUTÍ ŘETĚZU

⚠ UPOZORNĚNÍ: Řetěz musí být řádně napnutý před použitím.

- Před nastavením napnutí řetězu zastavte motor a vyjměte akumulátor.
- Uvolněte šroub krytu pro zjištění napnutí.
- Otočte šroub napnutí řetězu ve směru hodinových ručiček a řetěz napněte. Viz „VÝMĚNA LIŠTY A ŘETĚZU“ v této příručce pro další informace.

- Studený řetěz je správně napnutý, pokud není na spodní straně vodicí lišty provedený, přiléhá, ale lze jím volně otáčet rukou. Řetěz se musí znovu napnout vždy, když plošky hnacích článků nedosedají do drážky lišty (obr. O).
- Při běžném provozu pily se teplota řetězu zvyšuje. Hnací články správně napnutého horkého řetězu budou viset přibližně 1,3 mm pod drážkou lišty (obr. P).

POZNÁMKA: Nové řetězy mají tendenci se natáhnout; napnutí řetězu pravidelně kontrolujte a podle potřeby napněte.

POZNÁMKA: Řetěz napnutý za horka může být po vychladnutí příliš napnutý. Před dalším použitím zkontrolujte napnutí za studena.

MAZÁNÍ PŘEVODOVKY

Převody v převodové skříně se musí pravidelně mazat převodovkovým tukem. Zkontrolujte hladinu převodového maziva v převodovce přibližně každých 50 hodin provozu odstraněním těsnícího šroubu na boku skříně.

Pokud na bocích převodovky není vidět žádný tuk, postupujte podle pokynů pro naplnění převodovým mazivem až do 3/4 kapacity.

Nezaplněte zcela převody.

- Položte nástavec tyčové pily na bok tak, aby těsnící šroub směřoval vzhůru.
- Pomocí dodaného zdvojeného klíče povolte a odstraňte vstříkovací šroub.
- Použijte mazací stříkačku (není součástí dodávky) pro zavedení maziva do otvoru pro šroub; nepřekročte 3/4 kapacity.
- Po naplnění utáhněte těsnící šroub.

MAZÁNÍ ŘETĚZOVÉHO KOLA VE VODICÍ LIŠTĚ

Vodicí lišta má na hrotu řetězové kolo. Musí se mazat každý týden s řetězovým olejem vstříknutým do mazacího otvoru mazací stříkačkou (není součástí dodávky) pro prodloužení životnosti vodicí lišty (obr. R). Otočte vodicí lištu a zkontrolujte, zda jsou mazací otvory a drážka řetězu čisté.

Obr. R s popisem dílů:

R-1	Mazací otvor
R-2	Řetězové kolo na hrotu vodicí lišty

PŘEPRAVA A SKLADOVÁNÍ

1. Nástavec tyčové pily nepřepravujte ani neskladujte, když je motor v chodu. Před uskladněním nebo přepravou vždy vyjměte akumulátor.
2. Před uskladněním nebo přepravou nástavce tyčové pily vždy nasadte na vodící lištu a řetěz kryt. Dávejte pozor na ostré zuby řetězu.
3. Před uskladněním tyčovou pilu řádně vyčistěte. Tyčovou pilu skladujte v interiéru, na suchém a zamčeném místě, které je mimo dosah dětí. Uchovávejte v bezpečné vzdálenosti od korozivních látek, jako jsou chemické látky a rozmrazovací soli.
4. Je-li nástavec tyčové pily odpojen od pohonné hlavy a skladován odděleně, namontujte koncovku na hřídel nástavce, aby se nečistoty nedostaly do spojky.

Ochrana životního prostředí



Elektrické zařízení, nabíječku a baterie/nabíjecí baterie nevhazujte do domovního odpadu!

Podle směrnice Evropského parlamentu a Rady 2012/19/EU se musí odpadní elektrická a elektronická zařízení a podle směrnice 2006/66/ES vadné nebo použité akumulátory/baterie sbírat odděleně.

Pokud se elektrická zařízení likvidují na zavážkách nebo skládkách, mohou do podzemní vody prosáknout nebezpečné látky, dostat se do potravního řetězce a poškodit tak vaše zdraví a zdravotní stav.

ODSTRAŇOVÁNÍ PROBLÉMŮ

PROBLÉM	PŘÍČINA	ŘEŠENÍ
Motor se nespustí.	<ul style="list-style-type: none"> ■ K tyčové pile není připojen akumulátor. ■ Bez elektrického kontaktu mezi pohonnou hlavou a akumulátorem. ■ Akumulátor je vybitý. ■ Tlačítko pojistky a spoušť nejsou stisknuté současně. ■ Akumulátor nebo pohonná hlava jsou příliš horké. ■ Řetězová pila se zablokovala ve dřevě. ■ Nečistoty v drážce lišty. ■ Nečistoty v krytu řetězového kola. 	<ul style="list-style-type: none"> ■ Připojte akumulátor na tyčovou pilu. ■ Vyměňte akumulátor, zkontrolujte póly a znovu jej nainstalujte. ■ Nabijte akumulátor. ■ Zatlačte páčku pojistky, podržte ji a stisknutím spouště zapněte tyčovou pilu. ■ Nechejte akumulátor nebo pohonnou hlavu zchladnout, dokud teplota neklesne pod 67 °C. ■ Uvolněte spínač; vyměňte pilový řetěz a vodící lištu ze dřeva, a pak tyčovou pilu restartujte. ■ Zatlačte pilový řetěz proti dřevu a pohybujte tyčovou pilou tam a zpět, dokud se úlomky neuvolní. ■ Vyměňte akumulátor, sejměte kryt řetězového kola a odstraňte nečistoty.
CZ Motor běží, ale řetěz se netočí	<ul style="list-style-type: none"> ■ Řetěz není nasazený na hnacím řetězovém kole. 	<ul style="list-style-type: none"> ■ Vyměňte akumulátor, řetěz znovu nainstalujte a dbejte, aby hnací články řetězu plně dosedly na řetězové kolo.
Tyčová pila neřeže správně	<ul style="list-style-type: none"> ■ Nedostatečně napnutý řetěz. ■ Tupý řetěz. ■ Obráceně instalovaný řetěz. ■ Opotřebený řetěz. ■ Suchý nebo příliš napnutý řetěz. ■ Řetěz mimo drážku lišty. 	<ul style="list-style-type: none"> ■ Vyměňte akumulátor a upravte napnutí řetězu podle části „NASTAVENÍ NAPNUTÍ ŘETĚZU“. ■ Nechte nabrousit zuby řetězu kvalifikovaným servisním technikem. ■ Vyměňte akumulátor a znovu nainstalujte řetěz podle části „VÝMĚNA LIŠTY A ŘETĚZU“. ■ Vyměňte akumulátor a vyměňte řetěz podle části „VÝMĚNA LIŠTY A ŘETĚZU“. ■ Zkontrolujte hladinu oleje. V případě potřeby olejovou nádrž doplňte. ■ Vyměňte akumulátor a znovu nainstalujte řetěz podle části „VÝMĚNA LIŠTY A ŘETĚZU“.
Lišta a řetěz se zahřívají a kouří se z nich	<ul style="list-style-type: none"> ■ Zkontrolujte, zda není řetěz příliš napnutý ■ Zkontrolujte, zda není prázdná olejová nádrž. ■ Nečistoty v drážce vodící lišty. 	<ul style="list-style-type: none"> ■ Vyměňte akumulátor a upravte napnutí řetězu; viz část „NASTAVENÍ NAPNUTÍ ŘETĚZU“. ■ Doplnění maziva lišty a řetězu. ■ Odstraňte nečistoty z drážky.

ZÁRUKA

ZÁRUKA SPOLEČNOSTI EGO

Úplné záruční podmínky společnosti EGO naleznete na webové stránce egopowerplus.com.

PREČÍTAJTE SI VŠETKY POKYNY!



PREČÍTAJTE SI NÁVOD NA OBSLUHU

⚠ Zvyškové riziko! Ľudia s elektronickými zariadeniami, napríklad kardiostimulátorom, musia používanie tohto výrobku konzultovať so svojim lekárom/lekármi. Používanie elektrického zariadenia v tesnej blízkosti kardiostimulátora by mohlo spôsobiť jeho rušenie alebo zlyhanie.

⚠ VAROVANIE: Pre zaistenie bezpečnosti a spoľahlivosti by mal všetky opravy a výmeny vykonávať len kvalifikovaný servisný technik.

BEZPEČNOSTNÉ SYMBOLY

Účelom bezpečnostných symbolov je upozorniť na možné nebezpečenstvá. Je nevyhnutné, aby ste si našťudovali a pochopili bezpečnostné symboly a vysvetlenia k nim. Samotné výstražné symboly neodstraňujú možné nebezpečenstvá. Pokyny a varovania, ktoré poskytujú, nie sú náhradou vhodných opatrení na prevenciu úrazov.

⚠ VAROVANIE: Uistite sa, že ste si pred použitím tohto výrobku prečítali a pochopili všetky bezpečnostné pokyny uvedené v návode na obsluhu, vrátane všetkých bezpečnostných výstražných symbolov, ako sú „**NEBEZPEČENSTVO**“, „**VAROVANIE**“ A „**VÝSTRAHA**“. Nedodržanie nižšie uvedených pokynov môže spôsobiť úraz elektrickým prúdom, požiar a/alebo vážne zranenie.

VÝZNAM SYMBOLU

BEZPEČNOSTNÝ VÝSTRAŽNÝ SYMBOL: Označuje **NEBEZPEČENSTVO**, **VAROVANIE**, alebo **VÝSTRAHU**. Môže byť použitý v spojení s inými symbolmi alebo piktogramami.









⚠ VAROVANIE: Prevádzka akéhokoľvek elektrického náradia môže viesť k vymršteniu cudzích predmetov do vašich očí, čo môže spôsobiť vážne poškodenie zraku. Skôr, ako začnete používať elektrické náradie, si vždy nasadte ochranné okuliare alebo ochranné okuliare s postrannými krytmi a prípadne celotvárový štít. Odporúčame použiť bezpečnostnú masku so širokým prierezom cez okuliare alebo štandardné bezpečnostné okuliare s postrannými krytmi.

BEZPEČNOSTNÉ POKYNY

Na tejto strane sú uvedené a popísané bezpečnostné symboly, ktoré sa nachádzajú na výrobku. Predtým, než budete montovať a používať stroj, si prečítajte všetky pokyny, snažte sa im porozumieť a postupujte podľa nich.

	Bezpečnostná výstraha	Upozorňuje na potenciálne nebezpečenstvo úrazu.
	Prečítajte si návod na obsluhu	Ak chcete znížiť riziko zranenia, používateľ musí pred použitím tohto výrobku prečítať a pochopiť návod na obsluhu.
	Používajte ochranné okuliare	Pri používaní výrobku si vždy nasadte bežné ochranné okuliare alebo ochranné okuliare s postrannými krytmi a celotvárový štít.
	Používajte ochranu sluchu	Hluk z tyčovej píly môže poškodiť váš sluch. Vždy používajte ochranu sluchu (špunty do uší alebo slúchadlá), ktoré chránia váš sluch.
	Používajte ochranu hlavy	Používajte schválenú bezpečnostnú prilbu na ochranu hlavy.
	Používajte ochranné rukavice	Pri manipulácii s pílou a reťazou si chráňte ruky rukavicami. Pevné a protišmykové rukavice zlepšujú uchopenie a chránia ruky.
	Používajte ochrannú obuv.	Pri používaní tohto zariadenia noste protišmykovú bezpečnostnú obuv.

SK

	Udržujte dostatočnú vzdialenosť od elektrického vedenia.	Aby sa zabránilo úrazu elektrickým prúdom, nepracujte v dosahu 15 m od nadzemného elektrického vedenia. Kontakt s elektrickým vedením môže viesť k vážnemu zraneniu alebo úrazu elektrickým prúdom s následkom smrti.
	Chráňte pred dažďom	Pílu nepoužívajte v daždi, ani ju nenechávajte vonku počas dažďa.
	Det Europæiske Fællesskab	Dette produkt er i overensstemmelse med gældende EU-direktiver.
	WEEE	Nepotrebné elektrické výrobky sa nesmú likvidovať spolu s domovým odpadom. Odovzdajte do autorizovaného recyklačného strediska.
	Støj	Garanteret lydniveau. Støjmission til miljøet opfylder EF-direktivet.
V	Volt	Napätie
mm	Millimeter	Længde eller størrelse
cm	Centimeter	Længde eller størrelse
kg	Kilogram	Vægt
n ₀	Rýchlosť bez záťaže	Rýchlosť otáčania bez záťaže
.../min	Za minútu	Otáčky za minútu
	Jednosmerný prúd	Typu alebo charakteristika prúdu

DÔLEŽITÉ BEZPEČNOSTNÉ POKYNY

⚠ VAROVANIE! Pri používaní elektrických záhradníckych zariadení sa musia vždy dodržiavať základné bezpečnostné opatrenia pre zníženie rizika vzniku požiaru, úrazu elektrickým prúdom alebo poranenia osôb, vrátane nasledujúcich:

PRED POUŽITÍM SI POZORNE PREČÍTAJTE

ODLOŽTE SI PRE BUDÚCU POTREBU

⚠ NEBEZPEČENSTVO! Nepracujte v blízkosti elektrického vedenia. Prístroj nebol navrhnutý tak, aby poskytoval ochranu pred úrazom elektrickým prúdom v prípade kontaktu s nadzemným elektrickým vedením. Zoznámte sa s miestnymi predpismi pre bezpečné vzdialenosti od nadzemného elektrického vedenia a zaistíte, aby pred zapnutím nástroja bola pracovná poloha bezpečná a zabezpečená.

BEZPEČNOSTNÉ UPOZORNENIA PRE TYČOVÚ PÍLU

- **Ak je tyčová píla spustená, udržujte všetky časti tela v bezpečnej vzdialenosti od reťaze píly. Než tyčovú pílu spustíte, skontrolujte, že sa reťaz ničoho nedotýka.** Chvilka nepozornosti pri práci s tyčovou pílou môže spôsobiť zachytenie oblečenia alebo častí tela do reťaze.
- **Zabráňte nechcenému kontaktu s vypnutou reťazou píly alebo kofajničkami vodiacej lišty.** Môžu byť veľmi ostré. Pri manipulácii s tyčovou pílou, reťazou píly alebo vodiacou lištou vždy používajte rukavice a dlhé nohavice alebo kožené chrániče nohavíc.
- **Vždy držte tyčovú pílu jednou rukou na zadnej rukoväti a druhou rukou na prednej rukoväti.** Ovládanie len jednou rukou môže mať za následok vážne zranenie obsluhy, pomocníkov a/alebo okolitých osôb.
- **Elektrické náradie držte len za izolované rukoväte, pretože reťaz píly môže prísť do kontaktu so skrytým vedením.** Reťaz píly, ktorá prišla do kontaktu s vedením pod elektrickým prúdom, môže nabíť kovové časti elektrického náradia a spôsobiť používateľovi úraz elektrickým prúdom.
- **Používajte ochranné okuliare a ochranu sluchu. Odporúčame používať ďalšie ochranné pomôcky hlavy, rúk, nôh a chodidiel.** Vhodný ochranný odev znižuje možnosť zranenia spôsobeného odletujúcimi úlomkami alebo náhodným kontaktom s reťazou píly.
- **Nepracujte s tyčovou pílou na strome.** Používanie tyčovej píly na strome môže viesť k úrazu.

SK

- **Vždy udržiavajte správny postoj a používajte tyčovú pílu len vtedy, keď stojíte na pevnom, bezpečnom a rovnom povrchu.** Šmyklavé alebo nestabilné povrchy, ako sú rebriky, môžu spôsobiť stratu rovnováhy alebo kontroly nad tyčovou pilou.
- **Nikdy nepoužívajte tyčovú pílu, ktorá je poškodená alebo nesprávne nastavená, alebo ak nie je úplne a bezpečne nainštalovaná.** Uistite sa, že po uvoľnení spúšťača sa reťaz zastaví.
- **Skontrolujte kus určený na pilenie, či sa na ňom nenachádzajú klince, drôty alebo iné cudzie predmety.**
- **Pri rezaní napnutého konára dávajte pozor na spätný náraz.** Po uvoľnení napätia vo vláknach dreva, môže napnutá vetva zasiahnuť používateľa a/alebo dostať tyčovú pílu mimo kontroly.
- **Pri rezaní kríkov a mladých stromčekov buďte mimoriadne opatrní.** Reťazová píla môže zachytiť drobný materiál a vymrštíť ho smerom k vám alebo vás vyviešť z rovnováhy.
- **Agresívne alebo násilné pilenie, či nesprávne používanie tyčovej píly môže spôsobiť predčasné opotrebenie lišty, reťaze a/alebo ozubeného kolesa, ako aj roztrhnutie reťaze alebo poškodenie lišty, čo môže viesť k spätnému nárazu, vymršteniu reťaze alebo materiálu.**
- **Nikdy nepoužívajte vodiacu lištu ako páku.** Ohnutá vodiaca lišta môže spôsobiť predčasné opotrebovanie lišty, reťaze a/alebo ozubeného kolesa, ako aj roztrhnutie reťaze alebo poškodenie lišty, čo môže viesť k spätnému nárazu, vymršteniu reťaze alebo materiálu.
- **Tyčovú pílu držte obomi rukami na rukovätiach, pričom je tyčová píla vypnutá.** Pri preprave alebo skladovaní tyčovej píly vždy nasadzte kryt vodiacej lišty. Správna manipulácia s tyčovou pilou zníži pravdepodobnosť náhodného kontaktu s pohybujúcou sa reťazou píly.
- **Neodstraňujte rezaný materiál, alebo ho nepridržiavajte, keď sú čepele v pohybe.** Uistite sa, že vypínač je vypnutý pri odstraňovaní zaseknutého materiálu. Reťaz píly pokračuje v pohybe po vypnutí spínača. Chvilková nepozornosť pri práci s tyčovou pilou môže mať za následok vážne zranenie.
- **Dodržujte pokyny pre mazanie, napnutie reťaze a výmenu príslušenstva.** Nesprávne napnutá alebo namazaná reťaz sa môže pretrhnúť alebo zvýšiť riziko spätného nárazu. Udržujte ostrie nabrúsené a čisté pre najlepší výkon a zníženie rizika poranenia.
- **Udržujte rukoväť suchú, čistú, bez oleja a maziva.** Mastné, naolejované rukoväťe sú sľzké a môžu spôsobiť stratu kontroly.
- **Režte iba drevo. Nepoužívajte tyčovú pílu na účely, pre ktoré nie je určená.** Napríklad nepoužívajte tyčovú pílu na pilenie plastu, muriva alebo stavebných materiálov, ktoré nie sú z dreva. Používanie tyčovej píly na iné účely, ako je určené, môže viesť k nebezpečným situáciám.
- **Nepoužívajte tyčovú pílu za nepriaznivých poveternostných podmienok, najmä ak existuje nebezpečenstvo blesku.** Tým sa znižuje riziko úderu bleskom.
- **Zastavte motor a vyberte akumulátor vždy, keď opúšťate nástroj.**
- **Vypnuté spotrebiče skladujte v interiéri.** Keď nástroje nepoužívate, skladujte ich vo vnútri na suchom, vyvýšenom a prípadne uzamknutom mieste s odstráneným akumulátorom mimo dosahu detí.
- **Skontrolujte poškodené diely.** Pred ďalším používaním výrobku musí byť chránič alebo iná časť, ktorá je poškodená, starostlivo skontrolovaná na správnu funkciu a plnenie jej zamýšľaného účelu. Skontrolujte vyrovnanie pohyblivých častí, pripojenie pohyblivých častí, poškodenie jednotlivých dielov, montáž a akékoľvek iné okolnosti, ktoré môžu mať vplyv na prevádzku nástroja. Chránič alebo iná časť, ktorá je poškodená, musí byť správne opravená alebo vymenená v autorizovanom servisnom stredisku, pokiaľ nie je uvedené inak v tejto príručke.

SK

ĎALŠIE UPOZORNENIA

- **Nedobíjajte akumulátor v daždi alebo vo vlhkom prostredí.**
- **Používajte iba s akumulátormi a nabíjačkami, ktoré sú uvedené na obr. A.**
- **Pred likvidáciou musí byť akumulátor odstránený zo spotrebiča.**
- **Batérie likvidujte bezpečným spôsobom.**
- **Batérie nevyhadzujte do ohňa.** Články môžu explodovať. Pozrite si miestne vyhlášky so špeciálnymi pokynmi na likvidáciu.
- **Neotvárajte alebo nepoškodzuje batérie.** Uvoľnený elektrolyt je zieravina a môže spôsobiť poškodenie očí alebo kože. Môže byť toxická pri požití.

⚠ POZOR! Elektrolyt je zriedená kyselina sírová, ktorá je škodlivá pre pokožku a oči. Je elektricky vodivá a korozívna.

- Pri manipulácii s batériami buďte opatrní, aby nedošlo ku skratovaniu batérie vodivými materiálmi, ako sú prstene, náramky a kľúče. Batérie alebo vodiče sa môžu prehriať a spôsobiť popálenie.
- Nástroje na batérie nemusia byť zapojené do elektrickej zásuvky; preto sú vždy v prevádzkovom stave. Buďte si vedomí možných rizík, aj keď sa nástroj nepoužíva. Buďte opatrní pri vykonávaní údržby alebo servisu.
- Pred servisom, čistením alebo odstraňovaním materiálu z nástroja vyberte akumulátor.
- Náhradné diely - Pri opravách používajte výhradne originálne náhradné diely spoločnosti EGO. Použitie iného príslušenstva alebo prídavného zariadenia môže zvýšiť riziko poranenia.
- Neumývajte s hadicou; zabráňte tomu, aby sa voda dostala do motora a elektrických prípojek.
- Ak sa vyskytnú situácie, ktoré nie sú zahrnuté v tomto návode, dávajte pozor a použite zdravý úsudok. Obráťte sa na servisné stredisko EGO pre pomoc.
- Odložte si tieto pokyny. Používajte ich často a používajte ich tiež na poučenie ostatných, ktorí môžu tento nástroj používať. Ak požičiate tento nástroj niekomu inému, požičajte mu aj tieto pokyny, aby sa zabránilo zneužitiu výrobku a prípadným zraneniam.

SK

ODLOŽTE SI TIETO POKYNY

POZNÁMKA: POZRITE SI NÁVOD PRE POHONNÚ HLAVU PRE DODATOČNE BEZPEČNOSTNÉ PRAVIDLÁ.

TECHNICKÉ ÚDAJE

Dĺžka vodiacej lišty	250 mm
Výška reťaze	9,5 mm
Meradlo lišty	1,1 mm
Typ reťaze píly	AC1000/ AC1001
Typ vodiacej lišty	AG1000/ AG1001
Objem olejovej nádrže reťaze	220 ml
Prevádzková teplota	- 15 °C-40 °C
Skladovacia teplota	- 20 °C-70 °C
Hmotnosť kosačky (s krytom reťaze)	1,89 kg

Nameraná hladina akustického výkonu L_{WA}	101,4 dB(A) K=2,36 dB(A)	
Hladina akustického tlaku na uši obsluhy L_{PA}	87,0 dB(A) K=3 dB(A)	
Garantovaná hladina akustického výkonu L_{WA} (merané podľa 2000/14/ES)	104 dB(A)	
Vibrácie Ahod	Predná pomocná rukoväť	2,1 m/s ² K=1,5 m/s ²
	Zadná rukoväť	2,5 m/s ² K=1,5 m/s ²

- Vyššie uvedené parametre sú testované a merané s nástrojom vybaveným pohonnou hlavou PH1400E.
- Deklarovaná celková hodnota vibrácií bola v súlade so štandardnou skúšobnou metódou a môže sa použiť na vzájomné porovnanie jednotlivých náradí;
- Deklarovaná celková hodnota vibrácií sa tiež môže použiť na predbežné vyhodnotenie času práce.

UPOZORNENIE: Hodnota vibrácií pri aktuálnom použití elektrického náradia sa môže líšiť od deklarovanej hodnoty, v rámci ktorej je náradie používané; kvôli svojej ochrane by mal používateľ nosiť rukavice a ochranu sluchu podľa aktuálnych podmienok použitia.

OBSAH BALENIA

NÁZOV DIELU	MNOŽSTVO
Nástavec tyčovej píly	1
Kryt reťaze	1
Zdvojený kľúč	1
Návod na obsluhu	1

Odporúčaná lišta a reťaz pro túto tyčovú pílu

NÁZOV DIELU	ČÍSLO MODELU
Vodiaca lišta	AG1000/AG1001
Refaz píly	AC1000/AC1001

POPIS

ZOZNÁMTE SA S NÁSTAVCOM TYČOVEJ PÍLY (obr. A)

1. Koncovka
2. Mäkké puzdro
3. Hriadeľ tyčovej píly
4. Zdvojený kľúč
5. Držiak na kľúč
6. Skrutkovacia krytka
7. Kryt ozubeného kolesa
8. Predlžovacia tyč (voliteľná, PREDÁVA SA SAMOSTATNE)
9. Kryt reťaze
10. Reťaz píly
11. Vodiaca lišta
12. Ovládacia skrutka napnutia reťaze
13. Uzáver olejovej nádrže
14. Olejová nádrž
15. Oporné hroty

MONTÁŽ

VAROVANIE: Ak akýkoľvek diel chýba, alebo je poškodený, nepoužívajte tento výrobok, kým nie sú vymenené diely. Ak používate tento výrobok s poškodenými alebo chýbajúcimi časťami, môže dôjsť k vážnemu zraneniu.

VAROVANIE: Nepokúšajte sa upravovať tento výrobok alebo vytvoriť príslušenstvo, ktoré nie je odporúčané pre použitie s touto tyčovou pílou. Každá takáto zmena alebo modifikácia sa považuje za zneužitie a môže spôsobiť nebezpečný stav, ktorý vedie k možnému vážnemu zraneniu.

PRIPOJENIE NÁSTAVCA TYČOVEJ PÍLY NA POHONNÚ HLAVU

Tento nástavec tyčovej píly je určený na použitie s EGO 56 V lítium-iónovou pohonnou hlavou PH1400E.

Pozrite si časť „INŠTALÁCIA NÁSTAVCA NA POHONNÚ HLAVU“ v návode na obsluhu pohonnej hlavy PH1400E.

PRIPOJENIE PREDLŽOVACEJ TYČE MEDZI POHONNÚ HLAVU A NÁSTAVEC TYČOVEJ PÍLY (voliteľne)

Predlžovacia tyč predlžuje dosah rezu. Pripája sa medzi pohonnú hlavu a nástavec tyčovej píly.

Postupujte podľa návodu v časti „PRIPOJENIE NÁSTAVCA TYČOVEJ PÍLY NA POHONNÚ HLAVU“ pre inštaláciu a zaistenie predlžovacej tyče medzi nástavec tyčovej píly a pohonnú hlavu (obr. C).

VAROVANIE: Nezaistenie nástavca a pohonnej hlavy/predlžovacej tyče podľa vyššie uvedených pokynov môže mať za následok vážne zranenie alebo smrť.

VAROVANIE: Nikdy nepripájajte alebo neupravujte nástavec, keď pohonná hlava beží, alebo je nainštalovaná batéria. Neschopnosť zastaviť motor a vybrať batériu môže spôsobiť vážne zranenie.

PREVÁDZKA

NEBEZPEČENSTVO: Nikdy nerežte v blízkosti elektrického vedenia, elektrických káblov alebo iných elektrických zdrojov. Ak sa lišta a reťaz zaseknú na nejakom elektrickom kábli alebo vedení, **NEDOTÝKAJTE SA TYČE, REŤAZE ALEBO HLIŇIKOVEJ TYČE! MÔŽU SA STAŤ ELEKTRICKY VODIVÝMI A VEĽMI NEBEZPEČNÝMI.** Držte ďalej tyčovú pílu za izolovanú zadnú ruku alebo ju bezpečným spôsobom položte dole a smerom od vás. Pred pokusom o uvoľnenie lišty a reťaze z vedenia alebo kábla odpojte elektrické napájanie poškodeného vedenia alebo kábla. Kontakt s lištou, reťazou, inými vodivými časťami tyčovej píly, alebo živými elektrickými vodičmi či vedením môže mať za následok vážne zranenie alebo smrť elektrickým prúdom.

VAROVANIE: Nedovoľte, aby znalosť tohto výrobku spôsobila vašu neopatrnosť. Pamätajte na to, že aj chvíľková neopatrnosť stačí na to, aby spôsobila vážny úraz.

VAROVANIE: Vždy používajte ochranné okuliare s bočnými štítlami. Ak tak neurobíte, môže dôjsť k vyvráteniu predmetov do očí a k ďalším možným vážnym zraneniam.

SK

Pred každým použitím skontrolujte celý výrobok na poškodené, chýbajúce alebo uvoľnené diely, ako sú skrutky, matice, uzávery atď. Utliahnite všetky upevňovacie prvky a uzávery a nepoužívajte tento výrobok, kým nie sú vymenené všetky chýbajúce alebo poškodené diely.

VAROVANIE: Aby nedošlo k vážnemu zraneniu, tak pred vykonávaním údržby, čistením, výmenou príslušenstva alebo odstraňovaním materiálu z prístroja vyberte akumulátor z náradia.

APLIKÁCIE

Tento výrobok môžete použiť na nižšie uvedené účely:

- Odvetvovanie
- Prerezávanie

POZNÁMKA: Nástroj sa musí používať len na predpísané účely. Každé iné použitie sa považuje za prípad zneužitia.

DOPLNENIE OLEJOVEJ NÁDRŽE MAZIVOM PRE LIŠTU A REŤAZ

VAROVANIE: Nefajčite ani nepoužívajte oheň alebo plameň v blízkosti oleja alebo tyčovej píly. Olej sa môže rozlíať a spôsobiť požiar.

POZNÁMKA: Pri kúpe nie je olej v tyčovej píle. Je nevyhnutné, aby ste pred použitím naplnili nádrž reťazovým olejom. Životnosť reťaze a rezný výkon závisia na optimálnom mazaní. Reťaz je počas používania automaticky mazaná olejom. Hladina oleja sa musí tiež kontrolovať každých 20 minút prevádzky a doplniť podľa potreby.

1. Vyberte akumulátor z pohonnej hlavy.
2. Vyčistite veko olejovej nádrže a jej okolie, aby sa žiadna špina nedostala do olejovej nádrže.
3. Dajte nástavec tyčovej píly do vzpriamenej polohy a otočte veko olejovej nádrže proti smeru hodinových ručičiek (obr. D) pro odskrutkovanie.
4. Opatrne nalejte reťazový olej do nádrže až po hrdlo nádrže. Divejte pozor, aby ste nevyliali olej z otvoru. Utrite prebytočný olej a zatvorte veko olejovej nádrže.

POZNÁMKA:

- Nepoužívajte špinavé, používané alebo iné kontaminované oleje. Môže dôjsť k poškodeniu lišty alebo reťaze.

PRÍPRAVA NA REZANIE (obr. B)

Pozrite si „Dôležité bezpečnostné pokyny“ vyššie v tejto príručke pre príslušné bezpečnostné vybavenie.

- Zdvihnite hrot vodiacej lišty pre kontrolu akéhokoľvek previsu reťaze. Reťaz je správne napnutá, ak nie je na spodnej strane vodiacej lišty žiaden priestor a reťaz prilieha, ale zároveň sa otáča bez zasekávania. V prípade, že napnutie vyžaduje úpravu, pozrite „VÝMENA LIŠTY A REŤAZE“ v časti ÚDRŽBA tejto príručky pre nastavovacie pokyny.
- Pred použitím skontrolujte napnutie zatváracej skrutky. Ak je uvoľnená, pevne dotiahnite zatváraciu skrutku v smere hodinových ručičiek.
- Skontrolujte ostrosť rezných zubov na rezači a uistite sa, že reťaz je dobre namazaná.
- Noste protišmykové rukavice s cieľom maximalizovať uchopenie a ochranu. Nikdy nestojte priamo pod orezávaným konárom. Uistite sa, že máte bezpečný a vyvážený postoj. Dajte si pozor na prekážky, ako sú pne, korene a priekopy, ktoré by mohli spôsobiť vaše poškodenie alebo zakopnutie.
- Udržujte správne uchopenie na prístroji vždy, keď je motor v chode. Držte prístroj obomi rukami.
- Pre bezpečnejšie a lepšie používanie si dajte ramenný popruh cez rameno. Upravte ramenný popruh do pohodlnej pracovnej polohy. Postupujte podľa pokynov v časti „MONTÁŽ RAMENNÉHO POPRUHU“ v príručke PH1400E pre upevnenie ramenného popruhu na pohonnú hlavu.

VAROVANIE: Ramenný popruh má takisto rýchlovypínací mechanizmus pre nebezpečné situácie. Ak dôjde k núdzovej situácii, ihneď si popruh odopnite zo svojho ramena bez ohľadu na to, akým spôsobom je popruh pripnutý.

ZAPNUTIE/VYPNUTIE NÁSTROJA

Pozrite si časť „ZAPNUTIE/VYPNUTIE POHONNEJ HLAVY“ v návode na obsluhu pohonnej hlavy PH1400E.

ZÁKLADNÝ POSTUP REZANIA (obr. E a F)

Aby nedošlo k poškodeniu kôry stromu či kríka, postupujte podľa nasledujúcich krokov. Nepoužívajte pohyb vpred a vzd pri rezaní.

1. Urobte plytký prvý rez (1/4 priemeru konára) zospodu konára v blízkosti hlavného konára alebo kmeňa.
2. Urobte druhý rez z hornej strany konára nad prvým rezom. Pokračujte v reze cez konár do jeho oddelenia od stromu. Pripravte sa na vyvázenie hmotnosti nástroja, keď konár odpadne.
3. Urobte konečné odrezanie tesne pri kmeni.

POZNÁMKA: Pre druhý a posledný rez (z hornej časti konára) pridržte oporné hroty proti odrezávanému konáru (obr. F). Pomôže to uchytiť konár a zjednoduší sa rez s ľahkým tlakom smerom dole. Ak robíte rez nasilu, môže dôjsť k poškodeniu lišty, reťaze alebo motora.

4. Uvoľnite spúšť na pohonnej hlave po dokončení rezu.

POZNÁMKA: Nedodržanie správneho postupu rezania bude mať za následok zaseknutie alebo uviaznutie lišty a reťaze v konári. Ak k tomu dôjde:

1. Zastavte motor a vyberte akumulátor.
2. V prípade, že konár môže byť dosiahnutý zo zeme, zdvihnite konár a držte pílu. To by malo uvoľniť „zovretie“ a oslobodiť pílu.
3. V prípade, že píla je ďalej uviaznutá, zavolajte profesionálnu pomoc.

ODVETVOVANIE A PREREZÁVANIE

Tento nástavec tyčovej píly je určený na orezávanie vetvičiek a konárov až do priemeru 20 cm. Pre dosiahnutie najlepších výsledkov dodržujte nasledujúce opatrenia.

1. Naplánujte rez opatrne. Dávajte pozor na smer, v ktorom bude konár padať.

VAROVANIE: Konáre môžu padať do nečakaných smerov. Nestojte priamo pod rezaným konárom.

2. Najtypickejšie rezanie je umiestniť nástroj pod uhlom 60 ° alebo menším (obr. G). Keď sa uhol hriadeľa tyčovej píly k zemi zvyšuje, náročnosť vykonania prvého rezu (zo spodnej časti) sa zvyšuje.
3. Odstráňte dlhé konáre v niekoľkých etapách.
4. Najskôr odrežte spodné konáre, aby horné konáre mali väčší priestor na pád.
5. Pracujte pomaly, držte obe ruky na pile s pevným úchopom. Udržujte bezpečný postoj a rovnováhu.
6. Nerežte z rebrika; je to veľmi nebezpečné. Nechajte takéto práce na profesionálov.
7. Nerobte vyrovnávací rez vedľa hlavného konára alebo kmeňa, ak ste neodrezali väčšinu konára pre zníženie hmotnosti. Správne postupy rezania zabránia odstraňovaniu kôry z hlavného kmeňa.
8. Nepoužívajte tyčovú pílu na výrub alebo ako oporu.
9. Aby sa zabránilo zásahu elektrickým prúdom, nepracujte vo vzdialenosti do 15 m od nadzemného elektrického vedenia a okolostojace osoby udržujte vo vzdialenosti aspoň 15 m (obr. G).

ÚDRŽBA

VAROVANIE: Pred kontrolou, čistením alebo údržbou prístroja zastavte motor, počkajte, kým sa všetky pohyblivé diely zastavia a vyberte akumulátor. Nedodržanie týchto pokynov môže viesť k vážnemu zraneniu alebo poškodeniu majetku.

VAROVANIE: Pri servise používajte iba identické náhradné diely. Použitie iných častí môže vyvolať nebezpečenstvo, alebo spôsobiť poškodenie výrobku. Pre zaistenie bezpečnosti a spoľahlivosti musí všetky opravy, okrem položiek uvedených v tomto návode na údržbu, vykonávať kvalifikovaný servisný technik.

CELKOVÁ ÚDRŽBA

Na čistenie plastových dielov nepoužívajte rozpúšťadlá. Väčšina plastov je náchylná na poškodenie z rôznych typov komerčných rozpúšťadiel a môžu sa poškodiť, ak sa použijú. Použite čisté handry na odstránenie nečistôt, prachu, oleja, maziva, atď.

ČISTENIE PRÍSTROJA

- Po každom použití vyberte akumulátor a odstráňte nečistoty z reťaze a vodiacej lišty použitím mäkkej kefy. Utrite povrch tyčovej píly čistou handričkou navlhčenou v slabom mydlovom roztoku.
- Zložte kryt ozubeného kolesa a potom použite mäkkú kefu na odstránenie nečistôt z vodiacej lišty, reťaze píly, ozubeného kolesa a krytu ozubeného kolesa.
- Pri výmene reťaze vždy odstráňte drevnú štiepku, piliny a nečistoty z drážky vodiacej lišty.

POZNÁMKA: Nepoužívajte žiadne silné čistiace prostriedky na plastovom kryte alebo rukoväti. Môžu byť poškodené určitými aromatickými olejmi, ako je borovica a citrón.

VÝMENA LIŠTY A REŤAZE

VAROVANIE: Nikdy sa nedotýkajte ani neprestavujte reťaz, keď je zapnutý motor. Reťaz píly je veľmi ostrá; Pri vykonávaní údržby reťazovej píly používajte vždy ochranné rukavice.

POZNÁMKA: Pri výmene vodiacej lišty a reťaze vždy používajte určenú kombináciu lišty a reťaze uvedenú v časti „**Odporúčaná lišta a reťaz pro túto tyčovú pílu**“.

Demontáž opotrebovanej lišty a reťaze

1. Vyberte batériu, nechajte pílu vychladnúť a utiahnite uzáver olejovej nádrže.

SK

2. Položte nástavec tyčovej píly na bok tak, aby kryt ozubeného kolesa smeroval hore.
3. Používajte rukavice. Dodaným zdvojitým kľúčom uvoľnite zatváraciu skrutku, odmontujte skrutku a kryt ozubeného kolesa. Očistite kryt ozubeného kolesa suchou handrou a odložte ho na opätovnú montáž (obr. H).
4. Odstráňte lištu a reťaz z montážnej plochy. Odstráňte opotrebovanú reťaz z lišty.

POZNÁMKA: Ak je náročné demontovať lištu a reťaz z montážnej plochy, umiestnite tyčovú pílu do zvislej polohy s jednou rukou podpierajúcou lištu a druhou rukou uvoľnite proti smeru hodinových ručičiek skrutku napínania reťaze (obr. I) a potom vyberte lištu s reťazou.

UPOZORNENIE: To je správny čas na kontrolu nadmerného opotrebenia alebo poškodenia hnacieho ozubeného kolesa.

Montáž novej lišty a reťaze

1. Uložte novú reťaz do slučky na rovnú plochu a vyrovnajte prípadné zalomenia (viď obr. J).
2. Umiestnite hnacie články reťaze do drážky vodiacej lišty. Umiestnite reťaz tak, aby bola slučka na zadnej časti reťaz lišty (obr. K).

Obr. K s popisom dielov:

K-1	Hnacie články reťaze
K-2	Drážky vodiacej lišty

3. Držte reťaz v polohe na vodiacej lište a umiestnite slučku okolo ozubeného kolesa tyčovej píly.

POZNÁMKA: V reťazi sú vyryté malé smerové šípky. Ďalšia smerová šípka je vytvarovaná do telesa nástroja (obr. L). Pri nahadzovaní reťaze na ozubené koleso sa uistite, že smer šípok na reťazi ZODPOVEDÁ smeru šípky na telesa nástroja. Ak smerujú proti sebe, otočte zostavu reťaze píly a vodiacej lišty (obr. M).

Obr. L a popisom dielov:

L-1	Ozubené koleso
L-2	Nastavovací čap
L-3	Vyrovnávacie výklenky
L-4	Skrutka napínania reťaze
L-5	Štrbina vodiacej lišty

4. Umiestnite vodiacu lištu na montážny povrch posúvaním štrbiny vodiacej lišty cez vyrovnávacie výklenky, pokým nastavovací čap napnutia nezapadne do dolného otvoru na konci lišty (obr. L).

POZNÁMKA: V prípade, že je náročné vložiť nastavovací čap do otvoru, upravte správne nastavenie skrutky napínania reťaze, pokiaľ sa nastavovací čap nenachádza presne v otvore.

5. Nasadte kryt ozubeného kolesa a zatváraciu skrutku. Zľahka dotiahnite.
6. Odstráňte akékoľvek prevesenie reťaze otáčaním skrutky napínania reťaze v smere hodinových ručičiek, až kým reťaz pohodlne nedosadne na vodiacu lištu s hnacími článkami v drážke vodiacej lišty a zdvihnite hrot vodiacej lišty na kontrolu prevesenia. Uvoľnite hrot vodiacej lišty a otočte skrutku napnutia reťaze v smere hodinových ručičiek. Tento postup opakujte, až kým previs nezmizne (obr. N).
7. Zdvihnite hrot vodiacej lišty a pevne utiahnite skrutku krytu ozubeného kolesa.

POZNÁMKA: Ak chcete predĺžiť životnosť lišty, občas ju obráťte.

POZNÁMKA: Pokiaľ je reťaz príliš napnutá, nebude sa otáčať. Miernu povelu skrutku krytu ozubeného kolesa a otočte napínanie skrutku o 1/4 otáčky proti smeru hodinových ručičiek. Zdvihnite hrot vodiacej lišty a znovu pevne utiahnite skrutku krytu ozubeného kolesa. Uistite sa, že sa reťaz bude otáčať bez zasekávania.

NASTAVENIE NAPNUTIA REŤAZE

UPOZORNENIE: Reťaz musí byť správne napnutá pred použitím.

1. Pred nastavovaním napnutia reťaze zastavte motor a vyberte akumulátor.
2. Uvoľnite skrutku krytu pre zistenie napnutia.
3. Ak chcete napnúť reťaz, otočte skrutku napínania reťaze v smere hodinových ručičiek. Pozrite „VÝMENA LIŠTY A REŤAZE“ v tejto príručke pre ďalšie informácie.
 - Studená reťaz je správne napnutá, ak nie je na spodnej strane vodiacej lišty žiaden priestor a reťaz prilieha, ale zároveň sa otáča bez zasekávania. Reťaz sa musí znovu napnúť vždy, keď plošky hnacích článkov nedosadajú do drážky lišty (obr. O).
 - Počas bežného používania píly sa zvyšuje teplota reťaze. Hnacie články správne napnutej zohriatej reťaze budú visieť približne 1,3 mm pod drážkou lišty (obr. P).

POZNÁMKA: Nové reťaze majú tendenciu sa natiahnuť; často kontrolujte napnutie reťaze a v prípade potreby ju dotiahnite.

POZNÁMKA: Reťaz, ktorá bola doťahovaná za tepla, môže byť po ochladnutí príliš tesná. Pred ďalším použitím skontrolujte napnutie reťaze za studena.

MAZANIE PREVODOVKY

Prevody v prevodovej skrini sa musia pravidelne mazať prevodovým mazivom. Skontrolujte hladinu prevodového maziva v prevodovke približne každých 50 prevádzkových hodín odstránením tesniacej skrutky na boku skrine.

Ak na stranách prevodov nie je vidno žiadne mazivo, postupujte podľa pokynov pre naplnenie prevodovým mazivom až do 3/4 kapacity.

Nezapliňte celkom prevody.

1. Položte nástavec tyčovej píly na bok tak, aby tesniaca skrutka smerovala hore (obr. Q).
2. Pomocou dodaného zdvojeného kľúča povolte a odstráňte vstrekovaciu skrutku.
3. Použite mazacu striekačku (nie je súčasťou dodávky) na zavedenie maziva do otvoru pre skrutku; neprekročte 3/4 kapacity.
4. Po naplnení utiahnete tesniacu skrutku.

MAZANIE OZUBENÉHO KOLESA VO VODIACEJ LIŠTE

Vodiaca lišta má na svojom hrote ozubené koleso. Musí sa mazať každý týždeň s reťazovým olejom vstreknutým do mazacieho otvoru mazacou striekačkou (nie je súčasťou dodávky) na predĺženie životnosti vodiacej lišty (obr. R). Otočte vodiacu lištu a skontrolujte, či sú mazacie otvory a drážka reťaze čisté.

Obr. R s popisom dielov:

R-1	Mazací otvor
R-2	Ozubené koleso na hrotu vodiacej lišty

PREPRAVA A SKLADOVANIE

1. Nástavec tyčovej píly neprepravujte ani neskladujte, ak je zapnutý motor. Pri skladovaní alebo preprave vždy vyberte akumulátor.
2. Pred skladovaním alebo prepravou tyčovej píly umiestnite na vodiacu lištu kryt. Snažte sa nedotýkať ostrých zubov reťaze.
3. Pred skladovaním tyčovú pílu dôkladne vyčistite. Tyčovú pílu skladujte v interiéri, na suchom a zamknutom mieste, ktoré je mimo dosah detí. Uchovávajte v bezpečnej vzdialenosti od korozívnych látok, ako sú chemické látky a rozmrazovacie soli.
4. Ak je nástavec tyčovej píly odpojený od pohonnej hlavy a skladovaný oddelene, namontujte koncovku na hriadeľ nástavca, aby sa nečistoty nedostali do spojky.

Ochrana životného prostredia



Nevyhadzujte elektrické zariadenie, nabíjačku batérií a batérie/nabíjateľné batérie do komunálneho odpadu!

Podľa Zákona EÚ 2012/19/EÚ a Zákona EÚ 2006/66/EC sa elektrické a elektronické zariadenia, ktoré sa už nedajú používať, a chybné alebo použité akumulátory/batérie musia separovať.

Ak sa elektrické spotrebiče vyhodia na skládku alebo smetisko, môžu nebezpečné látky unikať do podzemných vôd a dostať sa do potravinového reťazca, čo spôsobuje poškodenie zdravia.

RIEŠENIE PROBLÉMOV

PROBLÉM	PRÍČINA	RIEŠENIE
Motor nebeží	<ul style="list-style-type: none"> ■ K tyčovej píle nie je pripojený akumulátor. ■ Medzi pilou a batériou nie je elektrický kontakt. ■ Akumulátor je vybitý. ■ Pred stlačením spúšťača ste nestlačili tlačidlo odomknutia. ■ Akumulátor alebo pohonná hlava sú príliš horúce. ■ Reťaz píly je zaseknutá v dreve. ■ Špina v drážke lišty. ■ Nečistoty v kryte ozubeného kolesa. 	<ul style="list-style-type: none"> ■ Pripojte akumulátor k tyčovej píle. ■ Vyberte batériu, skontrolujte kontakty a znovu nainštalujte akumulátor. ■ Nabite akumulátor. ■ Pre zapnutie tyčovej píly zatlačte poistnú páčku a podržte ju, potom stlačte vypínač. ■ Nechajte akumulátor alebo pohonnú hlavu vychladnúť, pokým teplota neklesne pod 67 °C. ■ Uvoľnite spúšťač; vytiahnite reťaz píly a vodiacu lištu z dreva, potom tyčovú pilu znovu zapnite. ■ Zatlačte tyčovú pilu proti drevu. Zatraste pilou hore dolu, aby ste sa zbavili úlomkov. ■ Vyberte akumulátor, potom odstráňte kryt ozubeného kolesa a vyčistíte špinu.
Motor beží, ale reťaz sa neotáča	<ul style="list-style-type: none"> ■ Reťaz nedokáže aktivovať hnacie ozubené koleso. 	<ul style="list-style-type: none"> ■ Vyberte akumulátor, znovu nainštalujte reťaz a uistite sa, že vodiace články na reťazi zapadajú do ozubeného kolesa.
Tyčová píla nereže správne	<ul style="list-style-type: none"> ■ Nedostatočné napnutie reťaze. ■ Tupá reťaz. ■ Reťaz je nainštalovaná naopak. ■ Opatrebovaná reťaz. ■ Suchá alebo príliš napnutá reťaz. ■ Reťaz nie je v drážke lišty. 	<ul style="list-style-type: none"> ■ Vyberte akumulátor a upravte napnutie reťaze podľa časti „NASTAVENIE NAPNUTIA REŤAZE“. ■ Nechajte nabrúsiť zuby reťaze kvalifikovaným servisným technikom. ■ Vyberte akumulátor a znovu nainštalujte reťaz podľa časti „VÝMENA LIŠTY A REŤAZE“. ■ Vyberte akumulátor a vymeňte reťaz podľa časti „VÝMENA LIŠTY A REŤAZE“. ■ Skontrolujte hladinu oleja. V prípade potreby doplňte olejovú nádrž. ■ Vyberte akumulátor a znovu nainštalujte reťaz podľa časti „VÝMENA LIŠTY A REŤAZE“.
Lišta a reťaz sú horúce a dymia	<ul style="list-style-type: none"> ■ Skontrolujte, či nie je reťaz príliš napnutá. ■ Olejová nádrž reťaze je prázdna. ■ Špina v drážke vodiacej lišty. 	<ul style="list-style-type: none"> ■ Vyberte akumulátor a upravte napnutie reťaze; pozrite si časť „NASTAVENIE NAPNUTIA REŤAZE“. ■ Doplňte mazivo lišty a reťaze. ■ Vyčistite špinu z drážky.

ZÁRUKA

ZÁRUČNÁ POLITIKA EGO

Navštívte webové stránky egopowerplus.com pre úplné podmienky záručnej politiky spoločnosti EGO.

OLVASSA EL AZ ÖSSZES UTASÍTÁST!



OLVASSA EL A HASZNÁLATI ÚTMUTATÓT

⚠ Maradék kockázat! Az elektronikus készülékekkel, például pacemakerrel, élő emberek a termék használata előtt kérjék ki orvos véleményét. Az elektromos felszerelés a szív pacemakerhez közel való működtetése interferenciát vagy meghibásodást okozhat a pacemakerben.

⚠ FIGYELMEZTETÉS: A biztonságosság és megbízhatóság biztosítása érdekében minden javítást szakképzett szerviztechnikus hajtson végre.

BIZTONSÁGI SZIMBÓLUMOK

A biztonsági szimbólumok célja, hogy felhívják a figyelmet az esetleges veszélyekre. Nagyon figyeljen a biztonsági szimbólumokra és magyarázatokra, ill. ezek megértésére. A szimbólumok figyelmeztetési önmagukban nem hárítják el a veszélyeket. Az utasítások és figyelmeztetések nem helyettesítik a megfelelő balesetmegelőző intézkedéseket.

⚠ FIGYELMEZTETÉS: A szerszám használata előtt feltétlenül olvassa el a jelen használati útmutató minden biztonsági utasítását, a „VESZÉLY”, „FIGYELMEZTETÉS” és „FIGYELEM” biztonsági szimbólumokat is. Az alább felsorolt utasítások be nem tartása áramütést, tűzveszélyt és/vagy súlyos személyi sérülést idézhet elő.

SZIMBÓLUM JELENTÉSE

BIZTONSÁGI SZIMBÓLUM: VESZÉLYT vagy FIGYELMEZTETÉST jelöl. Más szimbólumokkal vagy rajzokkal együtt használható.









⚠ FIGYELMEZTETÉS: Bármely elektromos kéziszerszám működtetése azzal járhat, hogy idegen tárgyak szembe kerülnek, amely súlyos megsérüléseket okozhat. Az elektromos kéziszerszám működtetése előtt, mindig vegyen fel oldalsó védőlemezrel ellátott védőszemüveget és a teljes védőálarcot, ha szükséges. Javasoljuk, hogy viseljen széles látóterű biztonsági maszkot (védőálarc) a védőszemüveg fölött vagy standard védőszemüveget oldalsó védőlemezrel.

BIZTONSÁGI UTASÍTÁSOK

Ezen az oldalon olyan biztonsági szimbólumok láthatók és olvashatók, amelyek megjelenhetnek a terméken. Az összeszerelés vagy működtetés előtt olvassa el, értesse meg és tartsa be a gép minden utasítását.

	Biztonsági figyelmeztetés	Potenciális személyi sérülés veszélyét jelzi.
	Olvassa el a használati útmutatót	A sérülések kockázatának csökkentése érdekében a használat előtt el kell olvasnia, és meg kell értenie a használati útmutatót.
	Viseljen szemvédőt	Mindig viseljen védőszemüveget vagy oldalsó védőlemezrel ellátott védőszemüveget és teljes védőálarcot a termék működtetése közben.
	Viseljen fülvédőt	Az ágazófűrész zaja rongálhatja a hallását. Mindig viseljen hallásvédőt (füldugót vagy hallásvédőt) a hallása védelme érdekében.
	Viseljen fejevédőt	Viseljen hivatalos biztonsági kemény sisakot a feje védelme érdekében.
	Viseljen védőkesztyűt	Védje a kezét kesztyűvel, amikor a láncfűrész vagy a fűrészláncot kezeli. A nagy teherbírású, csúszásmentes kesztyű segít a fogásban, és védi a kezét.
	Viseljen védő lábbelit.	Viseljen csúszásálló cipőt, amikor a készüléket használja.

HU

	Tartson kellő távolságot az elektromos vezetékektől.	Az áramütés megelőzése érdekében ne működtesse feje feletti elektromos vezetékek közelében 15m belül. Amennyiben elektromos vezetékekhez ér, vagy azok közelében használja, akkor sérülést vagy áramütést okozhat, amely halállal végződhet.
	Ne tegye ki eső hatásának	Ne használja esőben, és hagyja kint, ha esik az eső.
	CE	Ez a termék megfelel az érvényes EK irányelveknek.
	WEEE	Az elhasznált elektromos termékek nem helyezhetők a háztartási hulladék közé. Vigye hivatalos újrahasznosító telephelyre.
	Zaj	Garantált hangteljesítmény szint Zajkibocsátás a környezetben az Európai Közössége irányelveinek megfelelően.
V	Volt	Feszültség
mm	milliméter	Hossz vagy méret
cm	centiméter	Hossz vagy méret
kg	kilogramm	Súly
n ₀	Üresjárat fordulat/szám	Forgási sebesség üresjáraton
... /min	Percenként	Fordulat percenként
	Egyenáram	Áram típusa vagy jellemzői

FONTOS BIZTONSÁGI ELŐÍRÁSOK

⚠ FIGYELMEZTETÉS! Az elektromos kerti készülékek használata közben mindig tartsa be a következő alapvető biztonsági óvintézkedéseket a tűz, áramütés és személyi sérülések kockázatának csökkentése érdekében, a következőket is beleértve:

HASZNÁLAT ELŐTT FIGYELMESEN OLVASSA EL ŐRIZZE MEG KÉSŐBBI HASZNÁLATRA.

⚠ VESZÉLY! Ne működtesse elektromos vezetékek közelében. A kéziszerszám nem arra készült, hogy áramütés ellen védjen, ha fej feletti elektromos vezetékhez ér. Kérjen tanácsot a helyi szabályozásokról a fej feletti elektromos vezetéktől való biztonságos távolságokkal kapcsolatban, és ellenőrizze, hogy a működési pozíció biztonságos-e, és működtetés előtt biztosítsa a készüléket.

AZ ÁGÁZÓFŰRÉSZRE VONATKOZÓ BIZTONSÁGI FIGYELMEZTETÉSEK

- **Az ágazófűrész üzemeltetése közben tartsa az összes testrészét távol a fűrészlánctól. Mielőtt beindítaná az ágazófűrész, győződjön meg arról, hogy a fűrészlánc semmihez sem ér hozzá.** Az ágazófűrész üzemeltetése közben egy pillanatnyi figyelmetlenség is a ruházata vagy a teste beakadását okozhatja a láncba.
- **Ne érjen véletlenül sem a mozdulatlan ágazófűrészhez vagy a láncvezető sínekhez.** Ezek igen élesek lehetnek. Mindig viseljen kesztyűt és hosszú nadrágot vagy bőrnadrágot, amikor az ágazófűrész, fűrészláncot vagy láncvezetőt kezeli.
- **Az ágazófűrész mindig a jobb kezével a hátsó fogantyún és a bal kezével az első fogantyún tartsa.** Az egy kézzel történő üzemeltetés a gépkezelő, a segítők és/vagy a nézelődők súlyos sérülését okozhatja.
- **Tartsa az elektromos kéziszerszámot a szigetelt tartófelületeknél, mivel a fűrészlánc burkolat alatti vezetékek érinthet.** A „feszültség” alatti vezetékkel érintkező fűrészláncok „feszültség” alá helyezhetik az elektromos kéziszerszám burkolat nélküli fémrészeit, és a gépkezelő áramütést szenvedhet.
- **Viseljen védőszemüveget és hallásvédőt. Javasolt még a fejet, kezeket és lábakat védő felszerelés használata.** A megfelelő védőruházat csökkenti a személyi sérüléseket a kirepülő tárgyaktól vagy a fűrészláncsal való véletlen érintkezéstől.
- **Ne üzemeltesse az ágazófűrész fákon.** Az ágazófűrész üzemeltetése, miközben Ön egy fán van, személyi sérülést okozhat.

- **Mindig vegyen fel stabil testhelyzetet, és csak akkor üzemeltesse az ágazófűrész, ha változatlan, biztonságos és egyenes felületen áll.** Az olyan csúszós vagy instabil felületek, mint a létrák egyensúlyvesztést okozhatnak, vagy az ágazófűrész irányításának elvesztését.
- **Soha ne üzemeltessen sérült, helytelenül beállított vagy nem teljesen és biztonságosan összeszerelt ágazófűrész.** Győződjön meg arról, hogy a fűrészlánc megáll, amikor elengedi a triggeret.
- **Vágás előtt ellenőrizze, hogy a munkadarabon nincsenek-e tűk, vezetékek, vagy más idegen tárgyak.**
- **Megfeszült faág vágásakor álljon készen az ág visszautérésére.** A faanyagban lévő feszültség feloldásakor a rugóhatás alatt álló ág megütheti a kezelőt és/vagy kiütheti a láncfűrész, irányíthatatlanná téve azt.
- **Legyen különösen elővigyázatos a bokrok és facsometék vágásakor.** A vékony anyag befoghatja a fűrészláncot és maga felé csaphatja vagy kiütheti az egyensúlyából.
- **Az agresszív vagy nem megfelelő vágás vagy az ágazófűrész helytelen használata a sín, a lánc és/vagy a láncvezető idő előtti elhasználódását, ill. a törött lánc vagy sín visszarágást, vagy az anyag kilökését vagy kioldását okozhatja.**
- **Soha ne használja a láncvezetőt karként.** Az elgörbült láncvezető a sín, a lánc és/vagy a láncvezető idő előtti elhasználódását, ill. a törött lánc vagy sín visszarágást, vagy az anyag kilökését vagy kioldását okozhatja.
- **Az ágazófűrész két kézzel vegye a fogantyúknál fogva, és az ágazófűrész legyen kikapcsolva.** Az ágazófűrész szállításakor vagy tárolásakor mindig helyezze fel a láncvezető védőburkolatát. Az ágazófűrész megfelelő bánásmódja csökkenti a mozgó fűrészláncokkal való véletlen érintkezés esélyét.
- **Ne távolítsa el a vágott anyagot, és ne tartsa a vágandó anyagot, amíg a lapok mozgásban vannak. Ne fedje kikapcsolni a szerszámot, ha beszorult anyagot kell kivenni.** Az ágazófűrész kikapcsolás után még mozog egy ideig. Az ágazófűrész használata közben egyetlen pillanatnyi figyelmetlenség is komoly sérülésekhez vezethet.
- **Tartsa be a kenésre, láncfeszítésre és tartozékcsereire vonatkozó utasításokat.** A nem megfelelően feszes vagy olajozott lánc eltörhet, vagy megnövelheti a visszarágás esélyét. A vágóélt tartsa élesen és tisztán a legjobb teljesítmény, és a sérülések kockázatának csökkentése érdekében.
- **Tartsa szárazon, tisztán, olajtól és zsírtól mentesen a fogantyúkat.** A zsíros, olajos fogantyúk csúszósak, ami az irányítás elvesztéséhez vezethet.
- **Csak fát vágjon. Ne használja az ágazófűrész a rendeltetési céltól eltérő módon. Például, ne használja az ágazófűrész műanyagok, falazóanyagok vagy nem fa építőanyagok vágására.** Az ágazófűrésznek az előírt rendeltetési céltól eltérő célra való használata veszélyes helyzetet okozhat.
- **Ne használja az ágazófűrész rossz időjárási körülmények között, különösképpen, ha fennáll a villámlás veszélye.** Ez megnöveli annak veszélyét, hogy eltalálja a villám.
- **Állítsa le a motort, és vegye le az akkumulátoregységet, mielőtt leteszi a szerszámot.**
- **A készülékeket beltéren tárolja.** Amikor nem használja a készülékeket, akkor tárolja beltéren száraz és magas vagy elzárt helyen, az akkumulátoregység ne legyen benne – és tartsa gyermekektől elzárva.
- **Ellenőrizze a sérült alkatrészeket.** A termék használata előtt gondosan ellenőrizze a sérült védőburkolatot vagy alkatrészt, hogy megállapítsa, megfelelően működik-e, és a funkciójának megfelelő teljesítményt nyújtja-e. Ellenőrizze a mozgó részek beállítását és rögzítését, vizsgáljon meg minden részt, nem sérült-e, és ellenőrizze, nem állnak-e fenn olyan körülmények, amelyek befolyásolhatják a helyes kezelést. Megfelelő módon javíttassa meg vagy cseréltesse ki egy hivatalos szervizközpontban a sérült védőburkolatot vagy más alkatrészt, ha másként nincs feltüntetve a jelen használati útmutatóban.

KIEGÉSZÍTŐ FIGYELMEZTETÉSEK

- **Ne töltsen az akkumulátoregységet esőben vagy nedves helyiségekben.**
- **Csak az A.ábrán felsorolt akkumulátoregységeket és töltőket használja.**
- **Az akkumulátoregységeket ki kell venni, mielőtt kiselejtezi a készüléket.**
- **Az akkumulátort biztonságosan kell ártalmatlanítani.**
- **Az akkumulátorokat tűzbe dobni tilos!** Az akkumulátorok felrobbanhatnak. Ellenőrizze a lehetséges speciális ártalmatlanítási utasítások helyi kódját.
- **Ne nyissa ki, és ne rongálja meg az akkumulátort.** A felszabaduló elektrolit maró hatású, és sérülést okozhat a szemben vagy a bőrön. Lenyelve mérgező lehet.

⚠ FIGYELEM! Az elektrolit kénsav, amely káros a bőrre és a szemre. Elektromosan vezetőképes és rozsdásodást okoz.

- **Bánjon nagyon óvatosan az akkumulátorokkal, hogy ne zárja rövidre olyan vezetőképes anyagokkal, mint a gyűrűk, karkötők és kulcsok.** Az akkumulátor vagy a konduktor túlmelegedhet, és égési sérülést okozhat.
- **Az akkumulátorral működő szerszámokat nem kell hálózati aljzathoz csatlakoztatni; ezért mindig működőképes állapotban vannak.** Ügyeljen a lehetséges veszélyekre, akkor is, ha a szerszám nem működik. Legyen óvatos karbantartás és szervizelés közben.
- **A szerszám szervizelése, tisztítása vagy anyagok eltávolítása előtt vegye ki az akkumulátoregységet.**
- **Cserealkatrészek** - Javításkor használjon azonos EGO pótalkatrészeket. Bármilyen másik tartozék vagy alkatrész használata megnöveli a sérülések kockázatát.
- **Ne mossa tömlővel; ne kerüljön víz a motorba és az elektromos csatlakozásokba.**
- **Amennyiben olyan helyzet adódik, amely nem szerepel a jelen használati útmutatóban, akkor óvatosan és kellő mérlegeléssel cselekedjen.** Forduljon az EGO szervizközpontoz segítségért.
- **Őrizze meg ezeket az utasításokat.** Időnként olvassa át, és használja, amikor másokat a kéziszerszám használatára tanít be. Ha valakinek kölcsön adja a szerszámot, akkor adja át a használati utasítást is a helytelen használat és lehetséges sérülések elkerülése érdekében.

HU

ŐRIZZE MEG EZEKET AZ UTASÍTÁSOKAT

MEGJEGYZÉS: KIEGÉSZÍTŐ BIZTONSÁGI SZABÁLYOK A FŰSZEGÉLYVÁGÓ HASZNÁLATI ÚTMUTATÓJÁBAN TALÁLHATÓK.

MŰSZAKI ADATOK

Láncvezető hossza	250 mm
Lánc fogosztása	9,5 mm
Lánc idom	1,1 mm
Fűrészlánc típusa	AC1000/AC1001
Láncvezető típusa	AG1000/AG1001
Lánc olajtartály kapacitása	220 ml
Működési hőmérséklet	-15 °C - 40 °C
Tárolási hőmérséklet	-20 °C - 70 °C
Súly (lánc ánc tokkal)	1,89 kg

Mért hangteljesítményszint L_{WA}	101,4 dB(A) K=2,36 dB(A)	
Hangnyomásszint a kezelő fülénél L_{PA}	87,0 dB(A) K=3 dB(A)	
Garantált hangteljesítményszint L_{WA} (a 2000/14/EK szerint)	104 dB(A)	
Vibráció a_n	Elülső segédfogantyú	2,1 m/s ² K=1,5 m/s ²
	Hátsó fogantyú	2,5 m/s ² K=1,5 m/s ²

- A fenti paraméterek PH1400E meghajtófejjel felszerelve kerültek tesztesésre és mérésre.
- A névleges rezgési összérték mérése standard bevizsgálási módszerrel történt, és használatával a szerszámok egymással összehasonlíthatók.
- A névleges rezgési érték a kockázat előzetes felméréséhez is felhasználható.

MEGJEGYZÉS: A rezgés kibocsátás az elektromos szerszám aktuális használata közben eltérhet attól a névleges értéktől, amellyel a szerszámot használják: a kezelő védelme érdekében a használatnak kesztyűt és hallásvédőt kell használnia működtetés közben.

CSOMAGOLÁS TARTALMA

ALKATRÉS NEVE	MENNYISÉG
Ágazófűrész alkatrész	1
Lánc tok	1
Dupla fejű csavarkulcs	1
Használati útmutató	1

Az ágazófűrészhez javasolt láncvezető és lánc

ALKATRÉS NEVE	MODELLSZÁM
Láncvezető	AG1000/AG1001
Fűrészlánc	AC1000/AC1001

LEÍRÁS

ISMERJE MEG AZ ÁGAZÓFÜRÉS ALKATRÉSZEIT (A. ábra)

1. Zárósapka
2. Karmantyú
3. Ágazófűrész tengely
4. Dupla fejű csavarkulcs
5. Csavarkulcs tartó
6. Burkolat csavar
7. Lánccvezető burkolat
8. Hosszabbító rúd (opcionális, KÜLÖN KAPHATÓ)
9. Láncctok
10. Fűrészlánc
11. Lánccvezető
12. Láncc megfeszítő gomb
13. Olajtartály sapka
14. Olajtartály
15. Vágótűskék

ÖSSZESZERELÉS

⚠ FIGYELMEZTETÉS: Ha bármely alkatrész sérült vagy hiányzik, akkor ne működtesse a terméket, amíg az alkatrészeket ki nem cserélik. Sérült vagy hiányzó alkatrészekkel való használat súlyos személyes sérülést okozhat.

⚠ FIGYELMEZTETÉS: Ne próbálja megváltoztatni a terméket, és ne készítsen hozzá tartozékokat, amelyek nem javasoltak ehhez az ágazófűrészhez. Bármilyen módosítás vagy változtatás helytelen használatnak minősül, és veszélyes feltételeket teremthet, amely súlyos személyi sérüléssel végződhet.

ÁGAZÓFÜRÉSZ TARTOZÉK RÖGZÍTÉSE A MEGHAJTÓFEJRE

Az ágazófűrész tartozékokat EGO 56 V-os LÍTIUM-ION PH1400E meghajtófejhez tervezték.

Lásd az „ALKATRÉSZ CSATLAKOZTATÁSA A MEGHAJTÓFEJHEZ” fejezetet a PH1400E meghajtófej használati útmutatójában.

A HOSSZABBÍTÓ RÚD CSATLAKOZTATÁSA A MEGHAJTÓFEJ ÉS AZ ÁGAZÓFÜRÉS TARTOZÉK KÖZÉ (opcionális)

A hosszabbító rúd meghosszabbítja a vágási tartományt. A meghajtófej és az ágazófűrész tartozék tartozék közé kell csatlakoztatni.

Kövesse az „ÁGAZÓFÜRÉS TARTOZÉK RÖGZÍTÉSE A MEGHAJTÓFEJRE” fejezetben leírt folyamatot ahhoz, hogy a hosszabbító rudat az ágazófűrész és a meghajtófej közé csatlakoztassa és rögzítse (C ábra).

⚠ FIGYELMEZTETÉS: Amennyiben a tartozékokat és a meghajtófejet/hosszabbító rudat nem a fent leírtaknak megfelelően rögzíti, akkor az súlyos vagy halálos sérüléssel végződhet.

⚠ FIGYELMEZTETÉS: Soha ne csatlakoztasson vagy állítson be tartozékokat, mialatt a meghajtófej működésben van, vagy ha az akkumulátor be van helyezve. Ha nem sikerül leállítani a motort, vagy kivenni az akkumulátort, akkor az súlyos személyi sérüléseket okozhat.

MŰKÖDTETÉS

⚠ VESZÉLY: Soha ne vágjon elektromos vezetékek vagy áramforrások közelében. Amennyiben a lánccvezető vagy a láncc beakad egy elektromos vezetékbe, akkor **NE ÉRJEN A LÁNCCVEZETŐHÖZ, A LÁNCHOZ VAGY AZ ALUMÍNIUM RÚDHOZ! ELEKTROMOS ÁRAM ALÁ KERÜLHETNEK, AMI IGEN VESZÉLYES.** Az ágazófűrészét továbbra is a szigetelt hátsó fogantyúnál tartsa, vagy Öntől távol biztonságosan tegye le. Mielőtt megpróbálja kiszabadítani a pengét a vezetékéből, válassza le az rudat és a lánccot a sérült vezetékéről. Amennyiben a lánccvezetőhöz, lánchoz vagy az ágazófűrész más alkatrészeihez, vagy elektromos vezetékekhez ér, akkor az áramütés miatt súlyos sérülést vagy halált okozhat.

⚠ FIGYELMEZTETÉS: Ne hagyja, hogy a termékkel szerzett jártassága miatt óvatlanná váljon. Emlékezzon arra, hogy a másodperc töredéke alatt történő óvatlanság súlyos sérülést okozhat.

⚠ FIGYELMEZTETÉS: Mindig viseljen oldalsó védőlemezrel ellátott védőszemüveget. Amennyiben nem ezt teszi, tárgyak repülhetnek a szemébe, és más komoly sérülések keletkezhetnek.

HU

Minden használat előtt ellenőrizze a terméket, hogy nem sérült-e, nincsenek-e hiányzó vagy laza alkatrészek, például csavarok, anyák, alátétek, sapkák stb. Biztonságosan húzzon meg minden rögzítőt és kupakot, és ne működtesse a terméket, amíg minden hiányzó vagy sérült alkatrész ki nincs cserélve.

▲ FIGYELMEZTETÉS: A súlyos személyi sérülések elkerülése érdekében távolítsa el az akkumulátoregységet a szerszámból szervizelés, tisztítás, tartozékok cseréje vagy anyagok szerszámból való eltávolítása közben.

ALKALMAZÁSOK

A terméket az alábbi célokra használhatja:

- Gallyazás
- Metszés

MEGJEGYZÉS: A szerszámot csak az előírt célokra használja. Bármilyen más használat helytelen használatnak minősül.

OLAJTARTÁLY FELTÖLTÉSE LÁNCVEZETŐ ÉS LÁNC KENŐANYAGGAL

▲ FIGYELMEZTETÉS: Ne dohányozzon, és ne legyen tűz vagy láng az ágazófűrész közelében. Az olaj kifröccsenhet, és tüzet okozhat.

MEGJEGYZÉS: Az ágazófűrész a vásárláskor nincs feltöltve olajjal. Használat előtt fel kell tölteni a tartályt láncolajjal. A lánc élettartama és vágási kapacitása az optimális kenéstől függ. A lánc működés közben automatikusan bekenésre kerül a láncolajjal. Az olajsíntet minden 20 perc használat után ellenőrizni kell, és szükség esetén fel kell tölteni.

1. Vegye ki az akkumulátoregységet a meghajtófejből.
2. Ellenőrizze az olajtartály sapkát és a körülötte lévő területet, nehogy szennyeződés kerüljön az olajtartályba.
3. Helyezze az ágazófűrész tartozékokat függőlegesen, és a levételhez fordítsa el az olajtartály sapkáját az óramutató járásával ellenkező irányba (D ábra).
4. Óvatosan töltsen a rúd- és láncolajat a tartályba, amíg a tartály nyakáig nem ér. Legyen óvatos, ne hagyja, hogy olaj fröccsenjen ki a nyíláson. Törölje le felesleges olajat, és zárja vissza a sapkát.

MEGJEGYZÉS:

- Ne használjon piszkos, használt vagy másképpen szennyezett olajat. Mert az megrongálhatja a rudat vagy a láncot.

VÁGÁS ELŐKÉSZÍTÉSE (B ábra)

Nézzze meg a „Fontos biztonsági utasítások” fejezetben leírtakat a megfelelő biztonsági felszerelés érdekében.

- Emelje fel a láncvezetőt a lánc kilazulásának ellenőrzése érdekében. A lánc akkor van megfelelően megfeszítve, ha nem laza a láncvezető alsó részén, és a lánc illeszkedik, de kézzel forgatni lehet akadály nélkül. Amennyiben a feszességet be kell állítani, akkor a beállításokhoz nézze meg a „**LÁNCVEZETŐ ÉS LÁNC CSERÉJE**” részt a jelen használati útmutató **KARBANTARTÁS** fejezetben.
- Használat előtt ellenőrizze a burkolat feszességét. Amennyiben laza, akkor biztonságosan húzza meg a csavart az óramutató járásával megegyező irányba történő elforgatással.
- Ellenőrizze a láncfűrész vágófogaink élességét, és ellenőrizze, hogy a lánc megfelelően van-e bekenve.
- Viseljen csúszásgátló kesztyűt a legjobb fogás és védelem érdekében. Soha ne álljon közvetlenül azon ág alá, amelyet éppen vág. Gondoskodjon arról, hogy biztonságosan és egyensúlyban álljon. Ellenőrizze az akadályokat, például rönkök, gyökerek és árkok, amelyek miatt megbotolhat.
- Fogja meg megfelelően az egységet, amikor a motor jár. Tartsa megfelelően az egységet mindkét kezével.
- A biztonságos és jobb működés érdekében helyezze fel a vállszíjat a vállán keresztben. A vállszíjat kényelmes működtetési pozícióba állítsa. A vállszíj meghajtófejre való csatlakoztatását lásd a PH1400E meghajtófej használati útmutatójának „**A VÁLLSZÍJ FELSZERELÉSE**” fejezetében.

▲ FIGYELMEZTETÉS: A vállszíj gyorskioldó mechanizmus is veszélyes helyzetben. Ha vészhelyzet adódik, akkor azonnal vegye le a válláról, függetlenül attól, hogy van feltéve a szíj.

A KÉSZÜLÉK INDÍTÁSA/LEÁLLÍTÁSA

Lásd „**A MEGHAJTÓFEJ INDÍTÁSA/LEÁLLÍTÁSA**” fejezetet a PH1400E meghajtófej használati útmutatójában.

ALAP VÁGÁSI FOLYAMAT (E és F ábra)

Kövesse a lent leírt lépéseket, nehogy megsérüljön a fa vagy bokor kérge. A fűrészeléset ne előre-hátra mozgatva végezze.

1. Először végezzen vékony vágást (1/4 ág átmérő) az ág külső oldalán a fő ág vagy törzs külső oldalán.

- Végezzen második vágást az ág felső oldalán az első vágáson kívül. Folytassa a vágást az ágon, amíg az ág le nem válik a fáról. Készüljön fel arra, hogyan egyensúlyozza ki a szerszámot, amikor az ág leesik.
- Végezzen végső vágást a törzs közelében.

MEGJEGYZÉS: A második és végső vágáshoz (a gally vagy az ág tetejéről) tartsa a vágótüskéket a vágandó ághoz (F ábra). Ez segít megtámasztani az ágat, és könnyebb levágni enyhe lefelé nyomással. Ha erőlteti a vágást, megsérülhet a lánccvetető, a láncc vagy a motor.

- Oldja ki a triggeret a meghajtófejen, amint befejezte a vágást.

MEGJEGYZÉS: Amennyiben nem követi a megfelelő vágási folyamatot, akkor a lánccvetető és a láncc elakadhat, és beszorulhat az ágba. Ha ez történik:

- Állítsa le a motort, és vegye ki az akkumulátoregységet.
- Ha eléri az ágat a talajról, akkor emelje fel az ágat a fűrész tartva. Ezzel megszűnik a „szorulás”, és kiszabadul a fűrész.
- Amennyiben a fűrész még mindig be van szorulva, akkor hívjon professzionális segítséget.

GALLYAZÁS ÉS METSZÉS

Az ágazófűrész tartozék kis, legfeljebb 20 cm átmérőjű ágak és gallyak vágására készült. A legjobb eredmény elérése érdekében vegye figyelembe a következő óvintézkedéseket.

- Óvatosan tervezze meg a vágást. Ügyeljen az ág esésének irányára.

▲ FIGYELMEZTETÉS: Az ágak váratlan irányokba tudnak esni. Ne álljon közvetlenül a vágandó ág alá.

- A legmegszokottabb vágásnál az egységet 60° vagy kisebb fokban helyezze el (G ábra). Mivel ha az ágazófűrész tengely talajjal bezárt szöge nagyobb, akkor az első vágás is nehezebb (az ág alól).
- A hosszú ágakat több szakaszban vágja le.
- Az alacsonyabb ágakat vágja le először, hogy a felsőknek több helye legyen az eséshez.
- Dolgozzon lassan, tartsa mindkét kezét a fűrészre, és erősen fogja. Vegyen fel biztonságos testhelyzetet, és legyen egyensúlyban.
- Ne vágjon létráról; az rendkívül veszélyes. Az ilyen műveleteket bizza szakemberekre.

- Ne vágja le egyszerre a fő gallyat vagy ágat, amíg a nagy részét le nem vágta a súly csökkentése érdekében. A megfelelő vágási folyamat betartásával megelőzi, hogy a kéreg lepattanjon a fő tagról.
- Ne használja az ágazófűrész döntéshez vagy vágáshoz.
- Az áramütés megelőzése érdekében nem működtesse fej feletti elektromos vezetékek 15 m-es körzetén belül, és tartson legalább 15 m távolságot (G ábra).

KARBANTARTÁS

▲ FIGYELMEZTETÉS: Az egység ellenőrzése, tisztítása vagy szervelése előtt állítsa le a motort, várjon, amíg minden mozgó alkatrész leáll, és vegye ki az akkumulátoregységet. A jelen utasítások be nem tartása súlyos személyi sérülést vagy anyagi kárt eredményezhet.

▲ FIGYELMEZTETÉS: Javításkor használjon azonos pótalkatrészeket. Más alkatrészek használata veszélyt okozhat, vagy megrongálhatja a terméket. A biztonságosság és megbízhatóság biztosítása érdekében minden, a jelen karbantartási utasításokban nem szereplő javítást és cserét szakképzett szerviztechnikus hajtson végre.

ÁLTALÁNOS KARBANTARTÁS

A műanyag alkatrészek tisztításához ne használjon oldószereket. A legtöbb műanyag a vegyi oldószerek által deformálódás általi sérülésnek van kitéve, ezek megrongálhatják őket. Használjon tiszta ruhát a szennyeződés, por, olaj, zsír stb. eltávolításához.

AZ EGYSÉG TISZTÍTÁSA

- Minden használat után vegye ki az akkumulátort, és tisztítsa meg a szennyeződést a láncról és a lánccvetetőről egy puha kefével. Törölje le az ágazófűrész felületét egy tiszta, kímélő szappanos oldattal megnedvesített ruhával.
- Vegye le a lánccvetető burkolatot, majd egy puha kefével távolítsa el a szennyeződéseket a lánccvetetőről, fűrészláncról és a lánccvetető burkolatról.
- Mindig tisztítsa le a faforgácsokat, fűrészport és szennyeződést a lánccvetető burkolatról, amikor kicseréli a fűrészláncot.

MEGJEGYZÉS: Ne használjon erős tisztítószereket a műanyag burkolaton vagy a fogantyún. Ezek megsérülhetnek a különböző aromaolajaktól, pl. fenyő vagy citrom.

LÁNCVEZETŐ ÉS LÁNC CSERÉJE

▲ FIGYELMEZTETÉS: Soha ne érjen a lánchoz, és ne állítsa be, amikor jár a motor. A fűrészlánc igen éles. Mindig viseljen védőkesztyűt, amikor az ágazófűrészén karbantartást végez.

MEGJEGYZÉS: Amikor kicseréli a láncvezetőt és láncot, mindig a „Az ágazófűrészhez javasolt láncvezető és lánc” fejezetben speciálisan meghatározott láncvezetőt és láncot használja.

Az elhasználódott láncvezető és lánc leszerelése

1. Vegye ki az akkumulátort, hagyja lehűlni az ágazófűrész, és húzza meg a tartállyapokát.
2. Helyezze az ágazófűrész oldalra, a láncvezető burkolat felfelé nézzen.
3. Viseljen védőkesztyűt. A mellékelt duplaféjű csavarkulccsal oldja ki a burkolat csavarját, és vegye le a csavart és a láncvezető burkolatot. Tisztítsa meg a láncvezető burkolatot egy száraz ruhával, és tegye el a visszaszereléshez (H ábra).
4. Vegye le a láncvezetőt és a láncot a felületről. Vegye le az elhasználódott láncot a láncvezetőről.

MEGJEGYZÉS: Amennyiben nehéz levenni a láncvezetőt és a láncot a felületről, akkor helyezze el az ágazófűrész függőlegesen, az egyik kezével tartsa a láncvezetőt, a másik kezével csavarja le a csavart az óramutató járásával ellenkező irányba (I ábra), majd vegye le a láncvezetőt a láncsal.

MEGJEGYZÉS: Ez jó alkalom arra, hogy ellenőrizze a hajtó lánckereket a túlzott kopás vagy sérülés szempontjából.

A láncvezető és lánc összeszerelése

1. Helyezze a fűrészláncot hurok alakban sima felületre, és egyenesítse ki az esetleges megtöréseket (J ábra).
2. Helyezze a lánchajtót balra a láncvezető horonyba. Úgy helyezze el a láncot, hogy hurkot alkosson a láncvezető hátoldalién (K ábra).

A K ábra alkatrészeinek leírását lásd lent:

K-1	Lánchajtó szemek
K-2	Láncvezető burkolat

3. Tartsa pozícióban a láncot a láncvezetőn, és helyezze a hurkot az ágazófűrész láncvezetőjére.

MEGJEGYZÉS: Kis irányjelző nyilak vannak a láncfűrészre gravírozva. Másik irányjelző nyíl is a burkolatra van nyomva (L ábra). Amikor a fűrészláncot a láncvezetőre helyezi, ellenőrizze, hogy a láncfűrész nyilainak iránya MEGFELELJEN a készüléktesten lévő nyilak irányával. Ha ellenkező irányba mutatnak, akkor fordítsa meg a láncfűrész és a láncvezető szerelését (M ábra).

Az L ábra alkatrészeinek leírását lásd lent:

L-1	Láncvezető
L-2	Feszesség beállító csap
L-3	Illesztő perem
L-4	Láncfeszítő csavar
L-5	Láncvezető nyílás

4. Helyezze a láncvezetőt a szerelési felületre, és csúsztassa a láncvezető nyílást az illesztő peremre, amíg a feszesség beállító csapot a láncvezető végén lévő alsó lyukba nem helyezi (L ábra).

MEGJEGYZÉS: Amennyiben nehéz behelyezni a feszesség beállító csapot a lyukba, akkor állítsa be megfelelően a láncfeszítő csavart, amíg a feszesség beállító csap pontosan a lyukban nincs.

5. Cserélje ki a láncvezető burkolatot és a burkolat csavart. Enyhén húzza meg.
6. Húzza meg a laza részeket a feszesség beállító csap óramutató járásával megegyező irányba történő elforgatásával, amíg a lánc biztonságosan nem fekszik a láncvezetőn a lánchajtóval a láncvezető horonyban, és emelje meg a láncvezető végét a feszesség ellenőrzéséhez. Oldja ki a láncvezető végét, és fordítsa el a láncfeszítő csavart az óramutató járásával megegyező irányba. Addig ismétlje ezt a folyamatot, amíg ki nem javítja a kilazulást (N ábra).
7. Tartsa a láncvezető végét, és húzza meg a láncvezető burkolat csavart biztonságosan.

MEGJEGYZÉS: A láncvezető élettartamának meghosszabbítása érdekében alkalmanként fordítsa meg.

MEGJEGYZÉS: Ha a lánc túl szoros, akkor nem fog forogni. Kissé oldja ki a láncvezető burkolat csavart, és fordítsa el a feszítőcsavart 1/4 az óramutató járásával ellenkező irányba. Emelje fel a láncvezető végét, és húzza meg a láncvezető burkolat csavart biztonságosan. Gondoskodjon arról, hogy a lánc akadózás nélkül forogjon.

A LÁNC FESZESSÉG BEÁLLÍTÁSA

▲ FIGYELEM: A fűrészláncot használat előtt megfelelően meg kell feszíteni.

1. Állítsa le a motort, és vegye le az akkumulátoregységet, mielőtt beállítja a lánc feszességét.
2. Oldja ki a burkolat csavart az ujjával.
3. A lánc megfeszítéséhez fordítsa el a láncfeszítő csavart az óramutató járásával megegyező irányba. Lásd a jelen használati útmutató „**LÁNCVEZETŐ ÉS LÁNC CSERÉJE**” fejezetében lévő kiegészítő információkat.

- A hideg lánc akkor van megfelelően megfeszítve, ha nem laza a láncvezető alsó részén, és a lánc illeszkedik, de kézzel forgatni lehet akadály nélkül. A láncot meg kell húzni, ha a láncajtó szemek nem illeszkednek a láncvezetőre (O ábra).
- Normál láncfűrész működés közben a lánc hőmérséklete megnő. A megfelelően megfeszített meleg lánc láncajtó szemei körülbelül 1,3mm-rel lógnak le a láncvezetőről (P ábra).

MEGJEGYZÉS: Az új láncok hajlamosak a nyúlásra; ellenőrizze a lánc feszességét, és a javasolt módon feszítse meg.

MEGJEGYZÉS: A lánc megfeszítése akkor, amikor meleg, túl szorossá válhat, amikor kihűlt. Ezért hidegen ellenőrizze a feszességet a következő használat előtt.

SEBESSÉGVÁLTÓ OLAJOZÁSA

A szerelvényburkolatban lévő sebességváltó időnként be kell olajozni kenőanyaggal. Ellenőrizze a szerelvényburkolat kenőanyag szintjét minden 50. működési óra után, úgy, hogy leveszi a burkolat oldalán lévő rögzítőcsavart.

Ha nem lát kenőanyagot a burkolat oldalán, akkor kövesse a lenti lépéseket, hogy feltöltse a térfogat 3/4-éig kenőanyaggal.

Ne töltse fel teljesen a sebességváltót.

1. Helyezze az ágazófűrész tartozékat az oldalára, a rögzítőcsavar felfelé nézzen (Q ábra).
2. Használja a mellékelt duplaféjű csavarkulcsot a befecskendező csavar meglazításához és levételéhez.
3. Használjon zsírozó fecskendő (nem tartozék), hogy kenőanyagot vigyen fel a csavar nyílásra; ne lépje túl a 3/4 térfogatot.
4. Befecskendezés után húzza meg a rögzítőcsavart.

LÁNCVEZETŐ KENÉSE

A láncvezető végén láncrerek van. Ezt hetente be kell kenni láncolajjal, amelyet az olajozó nyílásba kell fecskendezni egy zsírozó fecskendővel (nem tartozék) az ágazófűrész élettartamának meghosszabbítása érdekében (R ábra). Fordítsa át a láncvezetőt, és ellenőrizze, hogy az olajozó nyílások és a láncvezető szennyezettek-e.

Az R ábra alkatrészeinek leírását lásd lent:

R-1	Olajozó nyílás
R-2	Láncvezető a láncvezető hegyben

SZÁLLÍTÁS ÉS TÁROLÁS

1. Működés közben ne szállítsa az ágazófűrész tartozékat. Tárolás vagy szállítás előtt mindig vegye ki az akkumulátoregységet.
2. Mindig helyezze a láncvezető tokot a láncvezetőre, mielőtt elteszi vagy szállítja az ágazófűrész tartozékat. Legyen elővigyázatos, ne érjen a lánc éles fogaihoz.
3. Tárolás előtt alaposan tisztítsa meg az ágazófűrész. A láncfűrész beltéren, olyan száraz helyen tárolja, amely le van zárva, és/vagy amelyhez gyermekek nem tudnak hozzáférni, és tartsa távol maró hatású szerekétől, például kerti vegyszerektől, és jégmentesítő sőtől.
4. Amennyiben az ágazófűrész tartozékat leveszi a meghajtófejről, és külön tárolja, akkor helyezze fel a zárósapkát a tartozék tengelyre, hogy ne kerüljön szennyeződés a csatlakozóba.

HU

Varovanje okolja



Električne opreme, polnilnika baterij in baterij/baterij, ki jih je mogoče polniti, ne odvrzite med gospodinjske odpadke!

V skladu z evropskim zakonom 2012/19/EU glede električne in elektronske opreme, ki ni več uporabna, in v skladu z evropskim zakonom 2006/66/EC glede pokvarjenih ali izrabljenih baterijskih sklopov/baterij, je treba baterije zbrati ločeno.

Če električne naprave odvržete na smetišča, lahko nevarne snovi pronicajo v podtalnico in tako pridejo v prehranjevalno verigo, s čimer ogrozijo vaše zdravje in dobro počutje.

HIBAELHÁRÍTÁS

PROBLÉMA	A PROBLÉMA OKA	MEGOLDÁS
Nem működik a motor	<ul style="list-style-type: none"> ■ Az akkumulátoregység nincs csatlakoztatva az ágazófűrészhez. ■ Nincs elektromos kapcsolat a láncfűrész és az akkumulátor között. ■ Az akkumulátoregység lemerült. ■ Nem nyomta meg a kapcsoló gombot, mielőtt megnyomta a triggert. ■ Az akkumulátoregység vagy a meghajtófej túl forró. ■ A fűrészlánc beakadt a fába. ■ Szennyeződés van a láncvezetőn. ■ Szennyeződés a láncvezető burkolaton. 	<ul style="list-style-type: none"> ■ Csatlakoztassa az akkumulátoregységet az ágazófűrészhez. ■ Vegye ki az akkumulátoregységet, ellenőrizze a csatlakozást, és helyezze vissza az akkumulátoregységet. ■ Töltse fel az akkumulátoregységet. ■ Nyomja meg és tartsa lenyomva a kapcsoló gombot, majd oldja ki a triggert az ágazófűrész bekapcsolásához. ■ Hagyja kihűlni az akkumulátoregységet vagy a meghajtófejet 67 °C alatti hőmérsékletre. ■ Engedje el a triggert; vegye le az ágazófűrész és a láncvezetőt a fáról, majd indítsa újra a láncfűrész. ■ Nyomja rá az ágazófűrész a fára, mozgassa a láncfűrész előre és hátra, hogy megszabadítsa a szennyeződéstől. ■ Vegye ki az akkumulátoregységet, majd vegye le a láncvezető burkolatot, és tisztítsa meg a szennyeződéstől.
A motor jár, de a lánc nem forog	<ul style="list-style-type: none"> ■ A lánc nem illeszkedik a lánckerékre. 	<ul style="list-style-type: none"> ■ Vegye ki az akkumulátoregységet, és tegye vissza a láncot, és győződjön meg arról, hogy a lánc lánchajtó szemei teljesen a lánckeréken vannak-e.
Az ágazófűrész nem megfelelően vág	<ul style="list-style-type: none"> ■ Nem megfelelő láncfeszesség. ■ Tompa lánc. ■ A lánc hátrafelé van behelyezve. ■ Elkopott lánc. ■ Száraz vagy túlságosan megnyúlt lánc. ■ A lánc nincs a láncvezetőn. 	<ul style="list-style-type: none"> ■ Vegye ki az akkumulátoregységet, és állítsa be a lánc feszességét a „LÁNC FESZESSÉGÉNEK BEÁLLÍTÁSA” fejezetben leírt módon. ■ Éleztesse meg a fűrészláncot szakképzett szakemberrel. ■ Vegye ki az akkumulátoregységet, és helyezze vissza a fűrészláncot a „LÁNCVEZETŐ ÉS LÁNC CSERÉJE” fejezetben leírt módon. ■ Vegye ki az akkumulátoregységet, és helyezze vissza a láncot a „LÁNCVEZETŐ ÉS LÁNC CSERÉJE” fejezetben leírt módon. ■ Ellenőrizze az olajsintet. Töltse fel az olajtartályt, ha szükséges. ■ Vegye ki az akkumulátoregységet, és helyezze vissza a fűrészláncot a „LÁNCVEZETŐ ÉS LÁNC CSERÉJE” fejezetben leírt módon.

HU

PROBLÉMA	A PROBLÉMA OKA	MEGOLDÁS
A láncvezető és a lánc forró és füstöl	<ul style="list-style-type: none">■ Ellenőrizze a láncfeszességet, hogy nem túl feszes-e.■ A lánc olajtartály üres.■ Szennyeződés van a láncvezetőn.	<ul style="list-style-type: none">■ Vegye ki az akkumulátoregységet, és feszítse meg a fűrészláncot a „LÁNC FESZESSÉGÉNEK BEÁLLÍTÁSA” fejezetben leírt módon.■ Láncvezető és lánc kenőanyag feltöltése.■ Távolítsa el a szennyeződések a láncvezetőről.

GARANCIA

EGO GARANCIÁLIS FELTÉTELEK

Kérjük, látogasson el az egopowerplus.com oldalra, ahol megtalálja a részletes EGO garanciális feltételeket.

CITIȚI TOATE INSTRUCȚIUNILE!



CITIȚI MANUALUL DE INSTRUCȚIUNI

⚠ Riscuri reziduale! Persoanele cu dispozitive electronice precum stimulatoare cardiace ar trebui să-și consulte medicul (medicii) înainte de a utiliza acest produs. Utilizarea unui echipament electric în imediata apropiere a unui stimulator cardiac poate cauza interferențe sau pana stimulatorului.

⚠ AVERTISMENT: Pentru siguranța și fiabilitatea produsului, toate reparațiile ar trebui efectuate de către un tehnician de service autorizat.

SIMBOLURI PRIVIND SIGURANȚA

Scopul simbolurilor privind siguranța este să vă atragă atenția asupra pericolelor posibile. Simbolurile privind siguranța și explicațiile furnizate cu acestea merită atenția și înțelegerea dumneavoastră. Simbolurile de avertizare, ele singure, nu elimină niciun pericol. Instrucțiunile și avertismentele pe care le oferă nu pot înlocui măsurile corecte de prevenire a accidentelor.

⚠ AVERTISMENT: Asigurați-vă că ați citit și înțelegiți toate instrucțiunile privind siguranța din acest Manual de utilizare, inclusiv toate simbolurile de alertă privind siguranța precum "PERICOL," "AVERTISMENT," și "ATENȚIE" înainte de a utiliza această sculă. Nerespectarea tuturor avertismentelor și instrucțiunilor poate duce la electrocutare, incendiu și/sau răniri grave.

SEMNIFICAȚIA SIMBOLURILOR

SIMBOL DE AVERTIZARE PRIVIND SIGURANȚA: Indică PERICOL, AVERTISMENT, sau ATENȚIE. Poate fi utilizat împreună cu alte avertismente sau pictograme.



⚠ AVERTISMENT: Operarea oricăror scule electrice poate rezulta în proiectarea înapoi ochii dumneavoastră a unor obiecte străine, ceea ce poate duce la vătămări grave ale ochilor. Înainte de a începe să utilizați scula electrică, întotdeauna purtați ochelari de protecție cu apărători laterale și vizieră facială completă când este nevoie. Vă recomandăm să purtați o Vizieră lată de protecție peste ochelari de vedere sau ochelari de protecție standard cu apărători laterale.

INSTRUCȚIUNI PRIVIND SIGURANȚA

Această pagină descrie simbolurile de siguranță ce pot apărea pe acest produs. Citiți, înțelegeți, și respectați toate instrucțiunile de pe mașină înainte de asamblare și operare.

	Alertă privind siguranța	Indică un risc posibil de vătămare personală.
	Citiți manualul de instrucțiuni	Pentru a reduce riscul de rănire, utilizatorul trebuie să citească și să înțeleagă manualul de instrucțiuni înainte de a utiliza acest produs.
	Purtați echipament de protecție oculară	Purtați întotdeauna ochelari de protecție sau ochelari de protecție cu apărători laterale și o vizieră facială completă când utilizați acest produs.
	Purtați echipament de protecție auditivă	Zgomotul de la ferăstrăul cu tijă vă poate afecta auzul. Întotdeauna purtați protecții auditive (dopuri de urechi sau antifoane) pentru a vă proteja auzul.
	Purtați echipament de protecție a capului	Purtați o cască de protecție aprobată pentru a vă proteja capul.
	Purtați mănuși de protecție	Protejați-vă mâinile cu mănuși când manevrați ferăstrăul și lanțul de fierăstru. Mănușile super rezistent, nealunecoase vă îmbunătățesc aderența și vă protejează mâinile.
	Purtați încălțăminte de protecție	Purtați încălțăminte antiderapantă când utilizați acest echipament.

	Păstrați o distanță suficientă față de liniile de înaltă tensiune	Pentru prevenirea electrocutării, nu utilizați scula la o distanță mai mică de 15m de liniile electrice suspendate. Contactul cu sau utilizarea produsului în apropierea cablurilor electrice poate cauza răni grave sau electrocutare ce pot fi fatale.
	A nu se expune la ploaie	Nu utilizați acest produs în ploaie și nu-l lăsați în exterior în timp ce plouă.
	CE	Acest produs este în conformitate cu directivele CE aplicabile.
	DEEE	Deșeurile produselor electrice nu trebuie să fie eliminate împreună cu deșeurile menajere. Predați-le unui punct de reciclare autorizat.
	Zgomot	Nivel garantat al puterii sonore. Emisii sonore în mediu înconjurător conform Directivei Comunității Europene.
V	Volt	Voltaj
mm	Milimetru	Lungime sau dimensiuni
cm	Centimetru	Lungime sau dimensiuni
kg	Kilogram	Greutate
n ₀	Turație de mers în gol	Turație de mers în gol
... /min	Pe minut	Revoluții pe minut
	Curent continuu	Tip sau o caracteristică a curentului

INSTRUCȚIUNI IMPORTANTE PRIVIND SIGURANȚA

⚠️ AVERTISMENT! Când utilizați echipamente electrice de grădină, trebuie să respectați întotdeauna instrucțiunile de bază privind securitatea, inclusiv următoarele, pentru a reduce riscul de incendiu, șoc electric și vătămare corporală.

CITIȚI CU ATENȚIE ÎNAINTE DE UTILIZARE

PĂSTRAȚI PENTRU CONSULTARE ULTERIOARĂ

⚠️ PERICOL! A nu se utiliza în apropierea liniilor electrice de înaltă tensiune. Produsul nu a fost proiectat pentru a oferi protecție împotriva electrocutării în cazul contactului cu linia electrică suspendată. Consultați normele locale privind distanța de siguranță față de liniile de înaltă tensiune suspendate și pentru a vă asigura că poziția de utilizare este sigură și nu prezintă pericole înainte de a utiliza scula.

AVERTISMENTE DE SIGURANȚĂ PRIVIND FERĂSTRĂUL CU TIJĂ

- **Țineți toate părțile corpului la distanță de lanțul ferăstrăului când ferăstrăul cu tijă este în funcțiune. Înainte de a porni ferăstrăul cu tijă, asigurați-vă că lanțul ferăstrăului nu este în contact cu nimic.** Un moment de neatenție în timp ce utilizați ferăstrăul cu tijă se poate solda cu agățarea de către lanț a hainelor sau corpului dumneavoastră.
- **Evitați contactul neintenționat cu lanțul staționar al ferăstrăului sau cu șinele barei de ghidare.** Acestea pot fi foarte ascuțite. Întotdeauna purtați mănuși și pantaloni lungi sau suprapantaloni când maneveți ferăstrăul cu tijă, lanțul de ferăstrău sau șina de ghidare.
- **Țineți întotdeauna ferăstrăul cu tijă cu o mână pe mânerul posterior și cu cealaltă mână pe mânerul frontal.** Utilizarea ferăstrăului cu o singură mână poate avea ca rezultat vătămarea gravă a operatorului, asistenților și/sau a trecătorilor.
- **Țineți scula electrică numai de suprafețele izolate speciale deoarece lanțul ferăstrăului poate contacta cablaje ascunse.** Lanțul ferăstrăului care intră în contact cu un fir „sub tensiune” poate pune sub tensiune părțile metalice exterioare ale sculei electrice și poate electrocuta operatorul.
- **Purtați ochelari de protecție și antifoane. Se recomandă purtarea de echipament suplimentar de protecție pentru cap, mâini, picioare și tălpi.** Îmbrăcămintea adecvată de protecție va reduce gradul de vătămare personală cauzat de resturile zburătoare sau contactul accidental cu lanțul ferăstrăului.

RO

- **Nu utilizați un ferăstrău cu tijă într-un copac.** Utilizarea unui ferăstrău cu tijă într-un copac se poate solda cu vătămare corporală.
- **Păstrați-vă întotdeauna stabilitatea și utilizați ferăstrăul cu tijă numai când stați pe o suprafață stabilă, plană și sigură.** Suprafețele alunecoase sau instabile, cum sunt scările, pot determina pierderea echilibrului sau a controlului asupra ferăstrăului cu tijă.
- **Nu utilizați un ferăstrău cu tijă care este deteriorat, reglat necorespunzător sau nu este asamblat complet și în siguranță.** Asigurați-vă că lanțul ferăstrăului se oprește din mișcare când trăgaciul declanșator este eliberat.
- **Verificați piesa de prelucrat pentru depistarea cuielor, a sârmei sau a altor obiecte străine înainte de a vă apuca de tăiat.**
- **Când tăiați o creangă care este sub tensiune, fiți atenți la revenire.** Când se eliberează tensiunea din fibrele de lemn, creanga tensionată poate lovi operatorul și/sau poate propulsa ferăstrăul cu tijă în mod necontrolat.
- **Fiți foarte atenți când tăiați tufișuri și puieti.** Materialul subțire poate prinde ferăstrăul cu lanț și îl poate ricoșa către dumneavoastră, sau vă poate dezechilibra.
- **Tăiatul agresiv sau abuziv ori utilizarea greșită a ferăstrăului cu tijă poate cauza uzura prematură a barei, lanțului și/sau a pinionului precum și ruperea lanțului ori a barei, putând duce la recul sau la ejectarea materialelor de către lanț.**
- **Nu utilizați niciodată șina de ghidare ca și levier.** O șină de ghidare îndoită poate cauza uzura prematură a barei, lanțului și/sau a pinionului precum și ruperea lanțului ori a barei, putând duce la recul sau la ejectarea materialelor de către lanț.
- **Transportați ferăstrăul cu tijă cu ambele mâini situate pe mânere, cu ferăstrăul oprit. Când transportați sau depozitați ferăstrăul cu tijă, echipați-l întotdeauna cu teaca șinei de ghidare.** Manevrarea corespunzătoare a ferăstrăului cu tijă va reduce probabilitatea unui contact accidental cu lanțul în mișcare al ferăstrăului.
- **Nu îndepărtați materialul tăiat și nu țineți de materialul ce trebuie tăiat când lamele sunt în mișcare. Asigurați-vă că opriți trimmerul când îndepărtați materialul blocat.** Lanțul ferăstrăului continuă să se rotească după oprirea ferăstrăului. Un moment de neatenție în timp ce utilizați ferăstrăul cu tijă se poate solda cu vătămări personale grave.
- **Respectați instrucțiunile privind ungerea, tensionarea lanțului și schimbarea accesoriilor.** Lanțul lubrifiat sau tensionat necorespunzător se poate rupe sau poate crește posibilitatea de recul. Păstrați muchia de tăiere ascuțită și curată pentru performanțe optime și pentru a reduce riscul de rănire.
- **Mențineți mânerul uscat, curat și fără ulei și vaselină.** Mănerul umed sau uleios sunt alunecoase, provocând pierderea controlului.
- **Tăiați numai lemn. Nu utilizați ferăstrăul cu tijă în alt scop în afara celui pentru care este destinat. De exemplu: nu utilizați ferăstrăul cu tijă pentru tăierea plasticului, zidăriei sau a materialelor de construcție nelemnoase.** Utilizarea ferăstrăului cu tijă pentru alte operațiuni decât cele pentru care a fost conceput poate duce la situații periculoase.
- **Evitați utilizarea ferăstrăului cu tijă în condiții meteo defavorabile, în special când este risc de fulgere.** Astfel veți diminua riscul de a fi lovit(ă) de fulger.
- **De fiecare dată când plecați de lângă sculă, opriți motorul și îndepărtați setul de acumulatori.**
- **Depozitați aparatele care nu sunt în funcțiune în interior.** Când nu sunt utilizate, aparatele trebuie depozitate în interior, într-un loc uscat și la înălțime, sau închis cu cheia cu setul de acumulatori detașat, inaccessibil copiilor.
- **Verificați pentru depistarea componentelor avariate.** Înainte de a continua utilizarea produsului, apărătoarea sau altă piesă care este deteriorată trebuie verificată cu atenție pentru a determina dacă va funcționa corespunzător și își va îndeplini funcția desemnată. Verificați coaxialitatea pieselor în mișcare, neobstrucționarea pieselor în mișcare, defectări ale pieselor, montajul și orice altă situație care poate afecta funcționarea sculei. Apărătoarea sau altă piesă care este deteriorată trebuie reparată corect sau înlocuită de către un centru de service autorizat, cu excepția cazului când se indică contrariul în acest manual de instrucțiuni.

- **Nu desfaceți sau să mutilați acumulatorul.** Electrolițul eliberat este coroziv și poate afecta ochii și pielea. Acesta poate fi toxic dacă este înghițit.

⚠ ATENȚIE! Electrolițul este un acid sulfuric diluat care este dăunător pielii și ochilor. Acesta este un conductor electric și coroziv.

- **Atenție când manevrați acumulatori pentru a scurtcircuita acumulatorul cu materiale conductoare precum inele, brățări și chei.** Acumulatorul sau conductorul se pot supraîncălzi și cauza arsuri.
- **Sculele electrice alimentate cu baterii nu trebuie să fie racordate la o priză electrică, de aceea, acestea sunt întotdeauna în stare de funcționare.** Atenție la eventualele riscuri chiar și când scula nu este în funcțiune. Aveți grijă când efectuați operații de întreținere sau de service.
- **Îndepărtați setul de acumulatori înainte de a efectua operațiuni de service de a curăța sau de a îndepărta materiale din sculă.**
- **Piese de schimb** - În cazul operațiilor de service, utilizați numai piese de schimb EGO identice. Utilizarea oricăror alte accesorii sau componente poate crește riscul de rănire.
- **Nu spălați trimmerul cu furtunul de grădină; evitați pătrunderea apei în motor și în conexiunile electrice.**
- **În cazul situațiilor care nu sunt adresate în acest manual, utilizați grijă și raționament. Contactați centrul de service EGO pentru asistență.**
- **Păstrați aceste instrucțiuni.** Consultați-le frecvent și utilizați-le pentru a instrui alte persoane care ar putea utiliza această sculă electrică. Dacă împrumutați cuiva această sculă, împrumutați-i și aceste instrucțiuni pentru a preveni utilizarea inadecvată a produsului și posibile răniri.

PĂSTRAȚI ACESTE INSTRUCȚIUNI

NOTĂ: CONSULTAȚI MANUALUL DE INSTRUCȚIUNI AL CAPULUI DE ALIMENTARE PENTRU REGULI SUPPLEMENTARE DE SIGURANȚĂ SPECIFICE

SPECIFICAȚII

Lungime șină de ghidare	250 mm
Pasul lanțului	9,5 mm
Adâncime dinte lanț	1,1 mm
Tip de lanț de ferăstrău	AC1000/ AC1001

Tip șină de ghidare	AG1000/ AG1001	
Capacitate rezervor de ulei de lanț	220 ml	
Temperatură de funcționare	-15°C-40°C	
Temperatură de stocare	-20°C-70°C	
Greutate (cu teacă de lanț)	1,89 kg	
Nivel de putere sonoră măsurată L_{WA}	101,4 dB(A) K=2,36 dB(A)	
Nivel de presiune sonoră la urechea operatorului L_{PA}	87,0 dB(A) K=3 dB(A)	
Nivel de putere sonoră garantat L_{WA} (conform 2000/14/CE)	104 dB(A)	
Vibrații a_h	Mâner frontal de operare	2,1 m/s ² K=1,5 m/s ²
	Mâner posterior	2,5 m/s ² K=1,5 m/s ²

- Parametrii de mai sus sunt testați și măsurati când scula este echipată cu capul de alimentare PH1400E.
- Valoarea totală declarată a vibrațiilor a fost măsurată în conformitate cu o metodă standard de testare și poate fi utilizată pentru compararea sculelor între ele;
- Valoarea totală declarată poate fi utilizată în evaluarea preliminară a expunerii.

OBSERVAȚIE: Vibrațiile emise în timpul utilizării efective a sculei electrice pot diferi față de valoarea celor declarate pentru scula utilizată; Pentru protejerea operatorului, utilizatorul trebuie să poarte mănuși și protecții auditive în timpul utilizării efective a produsului.

CONȚINUTUL AMBALAJULUI

DENUMIRE PIESĂ	CANTITATE
Accesoriu pentru ferăstrău cu tijă	1
Teacă lanț	1
Cheie cu două capete	1
Manual de instrucțiuni	1

RO

Șină și lanț recomandat pentru acest ferăstrău cu tijă

DENUMIRE PIESĂ	NUMĂR MODEL
Șină de ghidare	AG1000/AG1001
Lanț ferăstrău	AC1000/AC1001

DESCRIERE

DESCRIEREA FERĂSTRĂULUI DUMNEAVOASTRĂ CU TIJĂ (Fig. A)

1. Dop
2. Manșon moale
3. Ax ferăstrău cu tijă
4. Cheie cu două capete
5. Suport de cheie
6. Șurub capac
7. Capac pinion de lanț
8. Tijă extensibilă (Opțională, VÂNDUTĂ SEPARAT)
9. Teacă lanț
10. Lanț ferăstrău
11. Șină de ghidare
12. Șurub de tensionare a lanțului
13. Capac rezervor de ulei
14. Rezervor de ulei
15. Gheară opriteare

RO

ASAMBLAREA

⚠ AVERTISMENT: În caz de piese avariate sau care lipsesc, nu utilizați acest produs dacă piesele nu sunt înlocuite. Utilizarea acestui produs cu piese avariate sau lipsă poate rezulta în vătămări personale grave.

⚠ AVERTISMENT: Nu încercați să modificați acest produs sau să creați accesorii nerecomandate pentru acest ferăstrău cu tijă. Orice alterare sau modificare este considerată utilizare greșită și poate duce la condiții periculoase ce pot rezulta în vătămări personale grave.

CONECTAREA ACCESORIULUI DE FERĂSTRĂU CU TIJĂ LA CAPUL DE ALIMENTARE

Acest accesoriu de ferăstrău cu tijă este conceput pentru a fi utilizat cu Capul de alimentare EGO 56V cu acumulator de Litiu-ion PH1400E.

Consultați secțiunea privind " **INSTALAREA UNUI ACCESORIU LA CAPUL DE ALIMENTARE** " din manualul de instrucțiuni al capului de alimentare PH1400E.

CONECTAREA TIJEI EXTENSIBILE ÎNTRE CAPUL DE ALIMENTARE ȘI ACCESORIUL FERĂSTRĂU CU TIJĂ (Opțională)

Tija extensibilă extinde înălțimea de tăiere. Ar trebui să fie conectată între capul de alimentare și accesoriul ferăstrău cu tijă.

Respectați etapele din secțiunea " **CONECTAREA TIJEI EXTENSIBILE ÎNTRE CAPUL DE ALIMENTARE ȘI ACCESORIUL FERĂSTRĂU CU TIJĂ** " pentru a instala și securiza tija extensibilă între accesorii de ferăstrău cu tijă și capul de alimentare.(Fig. C).

⚠ AVERTISMENT: Nesigurarea accesoriului și a capului de alimentare/tije de extensie conform instrucțiunilor de mai sus poate duce la răni grave sau moarte.

⚠ AVERTISMENT: Niciodată nu instalați, îndepărtați sau ajustați vreun dispozitiv în timp ce capul de alimentare este în funcțiune sau dacă acumulatorul este instalat. Neoprirea motorului și neîndepărtarea acumulatorului se pot solda cu răni personale grave.

UTILIZAREA

⚠ PERICOL: Nu tăiați niciodată în apropierea liniilor de înaltă tensiune, a cablurilor electrice sau a altor surse electrice. Dacă șina de ghidare sau lanțul se blochează într-o linie electrică sau cablu, **NU ATINGEȚI ȘINA DE GHIDARE, LANȚUL SAU TIJA DE ALUMINIU! ACESTEA POT FI PUSE SUB TENSIUNE ELECTRICĂ ȘI POT DEVENI FOARTE PERICULOASE.** Continuați să țineți ferăstrăul cu tijă de mânerul posterior izolat sau așezați-l pe jos și la distanță de dumneavoastră, într-un mod sigur. Deconectați alimentarea electrică a cablului sau firului avariat înainte de a încerca să eliberați bara și lanțul din cablu sau din fir. Contactul cu șina, lanțul alte părți conductoare ale ferăstrăului cu tijă sau cu cabluri electrice sub tensiune ori linii, poate fi fatal datorită electrocutării sau rănilor grave.

⚠ AVERTISMENT: Nu permiteți ca familiarizarea cu acest produs să vă facă neglijent. Amintiți-vă că o fracțiune de secundă de neglijență este suficientă pentru a provoca vătămări grave.

⚠ AVERTISMENT: Purtați întotdeauna ochelari de protecție cu apărători laterale. Nerespectarea acestei instrucțiuni ar putea avea ca rezultat proiectarea în ochi a obiectelor și alte posibile vătămări grave.

Înainte de fiecare utilizare, inspectați întregul produs pentru depistarea de piese deteriorate, piese care lipsesc sau care sunt desfăcute, precum șuruburi, piulițe, bolțuri, capace etc. Strângeți bine toate elementele de fixare și capacele și nu puneți în funcțiune acest produs până când nu se înclocuiesc toate piesele deteriorate sau lipsă.

⚠️ AVERTISMENT: Pentru prevenirea rănilor personale grave, scoateți setul de acumulatori din sculă înainte de a depana, curăța, înlocui accesoriile sau de a îndepărta materialul din produs.

APLICAȚII

Puteți utiliza acest produs în scopul menționat mai jos:

- Tăierea crenților
- Toaletarea copacilor

OBSERVAȚIE: Scula trebuie utilizată numai în scopul pentru care a fost proiectată. Orice altă utilizare este considerată a fi caz de utilizare necorespunzătoare.

UMPLEREA REZERVORULUI DE ULEI CU LUBRIFIANT DE ȘINĂ ȘI DE LANȚ

⚠️ AVERTISMENT: Nu fumați și nu aduceți în apropierea uleiului sau a ferăstrăului cu tijă surse de foc sau flăcări. Uleiul se poate deversa și cauza un incendiu.

OBSERVAȚIE: În momentul cumpărării, ferăstrăul cu tijă nu este umplut cu ulei. Este esențial să umpleți rezervorul cu ulei de lanț înainte de utilizare. Durata de viață a lanțului și capacitatea de tăiere depinde de lubrifierea optimă. Lanțul este uns automat cu ulei de lanț în timpul funcționării. Nivelul uleiului ar trebui verificat după fiecare 20 de minute de utilizare și completat după cum este nevoie.

1. Scoateți setul de acumulatori din capul de alimentare.
2. Curățați bușonul rezervorului de ulei și zona din jurul acestuia pentru a vă asigura că murdăria nu pătrunde în rezervor.
3. Amplasați accesoriul de ferăstrău cu tijă în poziție verticală și rotiți bușonul rezervorului de ulei în sens antiorar pentru a-l îndepărta (Fig. D).
4. Turnați cu grijă uleiul pentru șină și lanț în rezervor până la umplerea acestuia aproape de gât. Atenție să nu permiteți uleiului să se deverseze prin orificiu. Ștergeți orice ulei în exces și puneți la loc bușonul rezervorului.

OBSERVAȚIE:

- Nu utilizați uleiuri murdare, uzate sau contaminate. Șina sau lanțul riscă să fie avariate.

PREGĂTIREA PENTRU TĂIERE (Fig. B)

Consultați "Instrucțiunile importante de siguranță" menționate mai devreme în acest manual pentru echipamentul de protecție adecvat.

- Ridicați vârful șinei în sus, pentru a verifica dacă lanțul atârnă. Un lanț este tensionat corect când nu atârnă în partea inferioară a șinei de ghidare, este în tensiune, dar poate fi deplasat cu mâna fără să se înțepenească. Dacă tensiunea lanțului necesită ajustare, consultați secțiunea "ÎNLOCUIREA ȘINEI ȘI A LANȚULUI" din capitolul ÎNTREȚINEREA din acest manual pentru instrucțiuni privind reglarea.
- Verificați tensionarea șurubului capacului înainte de utilizare. Dacă acesta este slăbit, strângeți bine șurubul capacului rotindu-l în sens orar.
- Verificați gradul de ascuțire al dinților de tăiere a lanțului ferăstrăului și asigurați-vă că lanțul este bine lubrifiat.
- Purtați mănuși antiderapante pentru aderență maximă și protecție. Nu stați niciodată sub creanga în curs de tăiere. Păstrați-vă întotdeauna o poziție sigură și echilibrată. Acordați atenție obstacolelor precum buturugi de copaci, rădăcini și șanțuri care v-ar putea face să vă împiedicați sau să vă răsturnați.
- Apucați bine de echipament de fiecare dată când motorul este în funcțiune. Țineți echipamentul ferm cu ambele mâini.
- Pentru o utilizare mai sigură și mai bună, așezați-vă pe umăr cureaua de umăr. Reglați curea de umăr într-o poziție confortabilă de lucru. Urmați instrucțiunile din secțiunea "INSTALAREA CURELEI DE UMĂR" din manualul de instrucțiuni al capului de alimentare PH1400E pentru a atașa cureaua de umăr la capul de alimentare.

⚠️ AVERTISMENT: Cureaua de umăr este și un mecanism rapid de detașare în situații periculoase. În caz de urgență, îndepărtați imediat cureaua de pe umăr, indiferent de modul de instalare al curelei.

PORNIREA/OPRIREA SCULEI

Consultați secțiunea privind "PORNIREA/OPRIREA CAPULUI DE ALIMENTARE" din manualul de instrucțiuni al capului de alimentare PH1400E.

PROCEDURĂ BAZICĂ DE TĂIERE (Fig. E și F)

Urmați etapele de mai jos pentru a preveni deteriorarea copacului sau a scoarței acestuia. Nu efectuați o mișcare de du-te-vino cu ferăstrăul.

RO

1. Efectuați mai întâi o tăietură de suprafață (1/4 din diametrul crengii) pe dedesubtul crengii, în apropiere de creanga principală sau trunchi.
2. Efectuați a doua tăietură pe deasupra crengii, spre exterior față de prima tăietură. Continuați să secționați creanga până când aceasta se separă de copac. Fiți pregătiți să echilibrați greutatea sculei când cade creanga.
3. Efectuați o tăietură finală aproape de trunchi.
6. Nu efectuați tăierea stând pe o scară; acest lucru este extrem de periculos. Lăsați aceste operații pe seama profesioniștilor.
7. Nu efectuați tăierea la nivel lângă creanga principală sau trunchi până când nu ați tăiat prea mult din creangă pentru a reduce greutatea. Respectarea procedurilor adecvate de tăiere va preveni cojirea scoarței de pe membrul principal.
8. Nu utilizați ferăstrăul cu tijă pentru doborârea unui copac sau pentru tăierea buștenilor pe capra de lemne.
9. Pentru a preveni electrocutarea, nu operați pe o rază de 15m de linii electrice suspendate și păstrați trecătorii la o distanță de minim (Fig. G).

OBSERVAȚIE: Pentru a doua tăietură și tăietura finală (de deasupra crengii sau a ramurii), apăsați gheara opritoare creanga care se taie (Fig. F). Acest lucru va ajuta la stabilizarea crengii și va face tăierea mai ușoară cu presiune descendentă. Dacă forțați tăierea, puteți provoca deteriorarea șinei, a lanțului sau a motorului.

4. Eliberați trăgaciul de pe capul de alimentare imediat după terminarea tăieturii.

OBSERVAȚIE: Nerespectarea procedurilor de tăiere adecvate se va solda cu blocarea șinei și a lanțului în creangă. Dacă se întâmplă acest lucru:

1. Opriti motorul și scoateți setul de acumulatori.
2. În cazul în care puteți ajunge la creangă de la sol, ridicați creanga în timp ce țineți ferăstrăul. Acest lucru ar trebui să elibereze „prinderea” și să elibereze ferăstrăul.
3. Dacă ferăstrăul este încă prins, solicitați ajutorul unui profesionist.

TĂIEREA CRENGILOR ȘI CURĂȚAREA COPACULUI DE CRENGI

Acest accesoriu de ferăstrău cu tijă este conceput pentru tăierea ramurilor mici și a crengilor de până la 20cm în diametru. Pentru cele mai bune rezultate, respectați următoarele indicații.

1. Planificați tăierea cu atenție. Fiți atent la direcția în care va cădea ramura.

⚠ AVERTISMENT: Ramurile pot cădea în direcții neașteptate. Nu stați direct sub ramura care se taie.

2. Cele mai tipice aplicații de tăiere includ poziționarea sculei într-un unghi de 60° sau mai mic (Fig. G). Pe măsură ce crește unghiul țije ferăstrăului față de sol, crește dificultatea efectuării primei tăieturi (pe sub creangă).
3. Îndepărtați ramurile lungi în etape succesive.
4. Tăiați mai întâi ramurile joase, pentru a lăsa ramurilor superioare mai mult spațiu să cadă.
5. Lucrați lent, menținând ambele mâini pe ferăstrău, aplicând o prindere fermă. Păstrați-vă stabilitatea sigură și echilibrul.

ÎNȚREȚINEREA

⚠ AVERTISMENT: Înainte de a inspecta, curăța sau de efectua operațiuni de service asupra aparatului, opriti motorul, asigurați-vă că toate componentele mobile sunt oprite și îndepărtați setul de acumulatori dacă este nevoie. Nerespectarea acestor instrucțiuni se poate solda cu vătămări corporale grave sau distrugerea bunurilor.

⚠ AVERTISMENT: Când efectuați operații de service, utilizați doar piese de schimb identice. Utilizarea oricăror altor piese poate crea un pericol sau poate produce pagube. Pentru a asigura siguranța și fiabilitatea produsului, toate reparațiile, în afara celor menționate în aceste instrucțiuni de întreținere ar trebui efectuate de către un tehnician de service autorizat.

ÎNȚREȚINERE GENERALĂ

Evitați utilizarea solvenților când curățați piese din plastic. Majoritatea pieselor din plastic sunt susceptibile să se deterioreze de la diverse tipuri de solvenți comerciali și se pot defecta prin utilizarea acestora. Utilizați cârpe curate pentru a îndepărta murdăria, praful, uleiul, vaselina etc.

CURĂȚAREA PRODUSULUI

- După fiecare utilizare, îndepărtați acumulatorul și curățați reziduurile de pe lanț și de pe șina de ghidare cu ajutorul unei perii moi. Ștergeți suprafața ferăstrăului cu o cârpă curată, umezită cu o soluție ce conține un detergent slab.
- Îndepărtați capacul roții lanțului, după care utilizați o perie moale pentru îndepărtarea reziduurilor de pe șina de ghidare, lanț, roată dințată și capacul roții.
- Întotdeauna îndepărtați așchile, rumegușul și murdăria de pe canelura șinei de ghidare când înlocuiți lanțul ferăstrăului.

OBSERVAȚIE: Nu utilizați detergenți puternici pe carcasa de plastic sau pe mâner. Acestea pot fi deteriorarea de anumite uleiuri parfumate precum molid și lămâie.

ÎNLOCUIREA ȘINEI ȘI A LANȚULUI

⚠ VERTISMENT: Nu atingeți și nu reglați niciodată lanțul în timp ce motorul funcționează. Lanțul de ferăstrău este foarte ascuțit. Întotdeauna purtați mănuși de protecție când efectuați orice operație de întreținere a lanțului ferăstrăului.

OBSERVAȚIE: Când înlocuiți șina de ghidare și lanțul, întotdeauna utilizați combinația de șină și lanț specificate în secțiunea **"Bara și lanțul recomandat pentru acest ferăstrău cu tijă"**.

Demontați șina și lanțul uzate

1. Îndepărtați acumulatorul, lăsați ferăstrăul cu tijă să se răcească și strângeți dopul rezervorului de ulei.
2. Poziționați ferăstrăul cu tijă pe o parte cu capacul roții dințate îndreptat în sus.
3. Purtați mănuși. Cu ajutorul cheii cu două capete furnizate, slăbiți șurubul capacului pentru a îndepărta șurubul și capacul roții dințate. Curățați capacul roții dințate cu o perie curată și păstrați pentru reasamblare (Fig. H).
4. Îndepărtați șina de ghidare și lanțul de pe suprafața de montare. Îndepărtați lanțul uzat de pe șină.

OBSERVAȚIE: Dacă întâmpinați dificultăți în îndepărtarea lanțului de suprafața de montare, amplasați ferăstrăul cu tijă vertical, cu o mână susținând șina, pentru a slăbi șurubul de tensionare a lanțului în sens anterior cu cealaltă mână (Fig. I), după care îndepărtați șina cu lanțul.

OBSERVAȚIE: Este momentul potrivit ca să verificați roata dințată pentru depistarea urmelor de uzură excesivă.

Asamblarea șinei de ghidare și a lanțului nou

1. Așezați noul lanț de ferăstrău într-o buclă pe o suprafață dreaptă și îndreptați orice răsuciri (Fig. J).
2. Plasați verigile de transmisie ale lanțului în canelura șinei de ghidare. Poziționați lanțul astfel încât să existe o buclă la spatele șinei de ghidare (Fig. K).

Fig. K pentru descrierea pieselor consultați tabelul de mai jos:

K-1	Verigi de transmisie lanț
K-2	Canelură șină de ghidare

3. Mențineți lanțul poziționat pe șina de ghidare și amplasați bucla lanțului în jurul roții dințate a ferăstrăului cu tijă.

OBSERVAȚIE: Mici săgeți direcționale sunt gravate pe lanțul ferăstrăului. O altă săgeată direcțională este conturată pe corpul sculei (Fig. L). Când așezați bucla lanțului pe roata dințată, asigurați-vă că direcția săgeților de pe lanțul ferăstrăului CORESPUNDE cu direcția săgeților de pe corpul sculei. Dacă acestea sunt direcționate în sensuri opuse, răsuciiți ansamblul lanț de ferăstrău și șina de ghidare (Fig. M).

Fig. L pentru descrierea pieselor consultați tabelul de mai jos:

L-1	Roată dințată
L-2	Știft de tensionare
L-3	Proeminențe de aliniere
L-4	Șurub de tensionare lanț
L-5	Fantă șină de ghidare

4. Amplasați șina de ghidare pe suprafața de montare glisând fanta șinei de ghidare peste proeminențele de aliniere până când știftul de reglare a tensiunii intră în orificiul inferior de pe coada șinei (Fig. L).

OBSERVAȚIE: Dacă întâmpinați dificultăți în ajustarea știftului în gaură, reglați șurubul de tensionare a lanțului corect până când știftul de reglare a tensiunii se află exact în gaură.

5. Repuneți la loc capacul roții dințate și șurubul capacului. Strângeți-le ușor.
6. Eliminați excesul de lanț care atâră rotind șurubul de tensionare a lanțului în sensul acelor de ceasornic, până când lanțul se așează perfect pe șină, cu verigile de transmisie ale lanțului așezate în canelura șinei și ridicați vârful șinei de ghidare pentru a verifica dacă lanțul atâră. Eliberați vârful șinei de ghidare și rotiți șurubul de tensionare a lanțului o dată în sensul acelor de ceasornic. Repetați acest proces până când detensionarea este eliminată (Fig. N).
7. Țineți vârful șinei în sus și strângeți în siguranță șurubul capacului roții dințate.

OBSERVAȚIE: Pentru a prelungi durata de viață a șinei de ghidare, din când în când inversați șina.

OBSERVAȚIE: Dacă lanțul este prea strâns, nu se va roti. Desfaceți ușor șurubul capacului roții lanțului și rotiți șurubul de reglare 1/4 tură în sens invers acelor de ceasornic. Ridicați vârful șinei în sus și strângeți în siguranță șurubul capacului roții dințate. Asigurați-vă că lanțul se rotește fără dificultăți.

RO

AJUSTAREA TENSIONĂRII LANȚULUI

⚠️ ATENȚIE: Lanțul ferăstrăului trebuie tensionat corect înainte de utilizare.

1. Înainte de a regla tensiunea lanțului, opriți motorul și îndepărtați setul de acumulatori.
2. Slăbiți șurubul capacului cât să puteți introduce un deget.
3. Rotiți șurubul de tensionare a lanțului în sensul acelor de ceas pentru a tensiona lanțul. **Consultați "ÎNLOCUIREA ȘINEI ȘI A LANȚULUI"** din acest manual pentru informații suplimentare.
 - Un lanț rece este tensionat corect când nu atârână în partea inferioară a șinei de ghidare, iar lanțul este tensionat, dar poate fi deplasat cu mâna fără să se întepenească. Lanțul trebuie retensionat de fiecare dată când plăcuțele de pe verigile de transmisie nu stau așezate în canelura șinei (Fig. O).
 - În timpul operației de tăiere, temperatura lanțului va crește. Verigile de transmisie a unui lanț cald tensionat corect vor atârână la aproximativ 1,3mm în afara canelurii șinei (Fig. P).

OBSERVAȚIE: Lanțurile noi au tendința să se întindă; verificați frecvent tensiunea lanțului și tensionați în funcție de cum este nevoie.

RO

OBSERVAȚIE: Un lanț tensionat cât timp este cald poate fi prea tensionat când este răcit. Verificați tensiunea la rece înaintea următoarei utilizări.

LUBRIFIEREA ANGRENAJELOR DE TRANSMISIE

Angrenajele de transmisie din carcasa cutiei de viteze trebuie lubrifiate periodic cu unsoare pentru angrenaje. Verificați nivelul unsoarei din carcasa cutiei de viteze la fiecare 50 de ore de utilizare îndepărtând șurubul de etanșeizare de pe latura carcasei.

Dacă pe laturile angrenajului nu se vede unsoare, urmați pașii de mai jos pentru a umple cu unsoare de angrenaj 3/4 din capacitate.

Nu umpleți complet angrenajele de transmisie.

1. Poziționați ferăstrăul cu tijă pe o parte cu șurubul de etanșeizare îndreptat în sus (Fig. Q).
2. Utilizați cheia cu două capete furnizată pentru a slăbi și îndepărta șurubul de injectare.
3. Utilizați o seringă (neinclusă) pentru a injecta o cantitate de unsoare în orificiul șurubului; nu depășiți 3/4 din capacitate.
4. După injectare, strângeți șurubul de etanșeizare.

LUBRIFIEREA ROȚII DIN ȘINA DE GHIDARE

Șina de ghidare este echipată în vârf cu o roată dințată. Aceasta trebuie injectată săptămânal cu ulei injectat prin gaura de lubrifiere cu ajutorul unei seringi (neinclusă) pentru a prelungi durata de viață a șinei de ghidare (Fig. R). Întoarceți șina de ghidare și asigurați-vă că orificiile de lubrifiere și canelurile lanțului nu sunt acoperite de impurități.

Fig. R pentru descrierea pieselor consultați tabelul de mai jos:

R-1	Orificiu lubrifiere
R-2	Vârf șină de ghidare cu roată dințată

TRANSPORTAREA ȘI DEPOZITAREA

1. Nu depozitați sau transportați ferăstrăul cu tijă când acesta este în funcțiune. Întotdeauna îndepărtați setul de acumulatori înainte de a depozita sau transporta scula.
2. Întotdeauna plasați teaca de șină pe șina de ghidare și lanț înainte de a depozita sau transporta ferăstrăul cu tijă. Fiți precaut pentru a evita dinții ascuțiți ai lanțului.
3. Curățați bine ferăstrăul cu tijă înainte de a-l depozita. Depozitați ferăstrăul cu tijă în interior, într-un loc uscat care este închis cu cheia și/sau inaccesibil copiilor și ferit de agenți corozivi precum produse chimice pentru grădină și săruri de deszăpezire.
4. Dacă accesoriul ferăstrău cu tijă este detașat de capul de alimentare și depozitat separat, instalați dopul pe tija dispozitivului pentru a se evita pătrunderea murdăriei în cuplul.

Protejarea mediului înconjurător



Nu eliminați echipamentul electric, încărcătorul de acumulatori și bateriile/acumulatorii împreună cu deșeurile menajere!

Conform Directivei europene 2012/19/UE, sculele echipamentele electrice și electronice care nu mai sunt utilizabile, și conform Directivei europene 2006/66/CE, seturile de acumulatori/bateriile defecte sau uzate trebuie colectate separat.

Dacă aparatele electrice sunt aruncate la grădina de gunoi sau la haldă, se pot scurge substanțe periculoase în pânza freatică și acestea pot intra în lanțul trofic, afectându-vă sănătatea și bunăstarea.

GHID DE DEPANARE

PROBLEMĂ	CAUZĂ	SOLUȚIE
Motorul nu funcționează	<ul style="list-style-type: none"> ■ Setul de acumulatori nu este atașat la ferăstrăul cu tijă. ■ Nu există contact electric între ferăstrău și acumulator. ■ Setul de acumulatori este descărcat. ■ Butonul de siguranță nu este apăsat înainte de a apăsa trăgaciul declanșator. ■ Setul de acumulatori sau capul de alimentare sunt prea fierbinți. ■ Lanțul este prins în lemn. ■ Reziiduri în canelura șinei. ■ Reziiduri în capacul roții dințate. 	<ul style="list-style-type: none"> ■ Atașați setul de acumulatori de ferăstrăul cu tijă. ■ Îndepărtați acumulatorul, verificați contactele și reinstalați setul de acumulatori. ■ Încărcați setul de acumulatori. ■ Apăsați în jos maneta de blocare și țineți-o apăsată, după care apăsați trăgaciul declanșator pentru a porni ferăstrăul cu tijă. ■ Lăsați setul de acumulatori sau capul de alimentare să se răcească până când temperatura scade sub 67°C. ■ Eliberați trăgaciul declanșator; scoateți lanțul și șina de ghidare din lemn, după care reporniți ferăstrăul cu tijă. ■ Apăsați din nou ferăstrăul pe lemn, deplasați ferăstrăul cu tijă înainte și înapoi pentru îndepărtarea reziidurilor. ■ Îndepărtați setul de acumulatori, după care detașați roții dințate și curățați reziidurile.
Motorul funcționează, dar lanțul nu se rotește	<ul style="list-style-type: none"> ■ Lanțul nu anclanșează roata dințată. 	<ul style="list-style-type: none"> ■ Îndepărtați setul de acumulatori și repuneți lanțul la loc, asigurându-vă că verigile de transmisie de pe lanț sunt așezate complet pe roata dințată.
Ferăstrăul cu tijă nu taie corect	<ul style="list-style-type: none"> ■ Tensiune lanț insuficientă. ■ Lanț tocit. ■ Lanț instalat pe dos. ■ Lanț uzat. ■ Lanț uscat sau întins excesiv. ■ Lanț neinstalat pe canelurile șinei. 	<ul style="list-style-type: none"> ■ Îndepărtați setul de acumulatori și reajustați tensiunea lanțului urmând indicațiile din "AJUSTAREA TENSIUNII LANȚULUI". ■ Apelați la un tehnician de service autorizat pentru ascuțirea dinților de tăiere ai lanțului. ■ Îndepărtați setul de acumulatori și reinstalați lanțul urmând indicațiile din "ÎNLOCUIREA ȘINEI ȘI A LANȚULUI". ■ Îndepărtați setul de acumulatori și reinstalați lanțul urmând indicațiile din "ÎNLOCUIREA ȘINEI ȘI A LANȚULUI". ■ Verificați nivelul de ulei. Umpleți rezervorul de ulei dacă este nevoie. ■ Îndepărtați setul de acumulatori și reinstalați lanțul urmând indicațiile din "ÎNLOCUIREA ȘINEI ȘI A LANȚULUI".
Șina și lanțul se încălzesc și emană fum	<ul style="list-style-type: none"> ■ Verificați tensiunea lanțului pentru a observa dacă este prea întins. ■ Rezervor de ulei de lanț este gol. ■ Reziiduri în canelura șinei de ghidare. 	<ul style="list-style-type: none"> ■ Îndepărtați setul de acumulatori și retensionați lanțul; consultați indicațiile din "AJUSTAREA TENSIUNII LANȚULUI". ■ Umplerea cu lubricant de șină și de lanț ■ Curățați reziidurile din canelură.

RO

GARANȚIA

POLITICA DE GARANȚIE EGO

Vă rugăm consultați website-ul egopowerplus.com pentru termenii și condițiile complete ale politicii de garanție EGO.

PREBERITE VSA NAVODILA!



PREBERITE PRIROČNIK Z NAVODILI ZA UPORABO

⚠ Preostalo tveganje! Pred uporabo izdelka se morajo osebe z elektronskimi napravami, kot je srčni spodbujevalnik, posvetovati s svojim zdravnikom. Delovanje električne opreme v bližini srčnega spodbujevalnika lahko povzroči motnje ali okvaro srčnega spodbujevalnika.

⚠ OPOZORILO: Za zagotovitev varnosti in zanesljivosti mora vsa popravila izvesti usposobljen serviser.

VARNOSTNI SIMBOLI

Namen varnostnih simbolov je, da pritegnejo vašo pozornost na morebitne nevarnosti. Varnostni simboli in njihova pojasnila si zaslužijo vašo pozornost in razumevanje. Opozorilni simboli sami ne odpravljajo nobene nevarnosti. Navodila in opozorila niso nadomestilo za ustrezne ukrepe za preprečevanje nesreč.

⚠ OPOZORILO: Poskrbite, da boste pred uporabo orodja prebrali in razumeli vsa varnostna navodila v priročniku z navodili za uporabo, vključno z vsemi simboli za varnostna opozorila, kot so »**NEVARNOST**«, »**OPOZORILO**«, in »**SVARILO**«. Neupoštevanje spodaj navedenih navodil se lahko odrazi v električnem udaru, požaru in/ali resnih telesnih poškodbah.

SL

POMEN SIMBOLOV

SIMBOL VARNOSTNEGA OPOZORILO: Nakazuje **NEVARNOST**, **OPOZORILO** ali **SVARILO**. Uporablja se lahko skupaj z drugimi simboli ali piktogrami.



⚠ OPOZORILO: Delovanje katerega koli električnega orodja lahko povzroči metanje tujkov v vaše oči, kar lahko povzroči resne poškodbe očesa. Pred začetkom dela z električnim orodjem vedno nosite zaščitna očala ali varnostna očala s stranskimi zaščitami in kadar je treba tudi ščit za celoten obraz. Priporočamo vam uporabo varnostne maske varnostna maska za široko vizijo za uporabo preko očal ali standardnih varnostnih očal s stransko zaščito.

VARNOSTNA NAVODILA

Na tej strani so prikazani in opisani varnostni simboli, ki se lahko pojavijo na tem izdelku. Preberite, osvojite in sledite navodilom na stroju preden ga boste poskušali sestaviti in upravljati.

	Varnostno opozorilo	Označuje potencialno nevarnost telesnih poškodb.
	Preberite priročnik z navodili za uporabo	Za zmanjšanje nevarnosti poškodb je pomembno, da uporabnik pred uporabo naprave prebere uporabniški priročnik.
	Nosite zaščito za oči	Pri upravljanju tega izdelka vedno nosite zaščitna očala ali varnostna očala s stransko zaščito in zaščito za celoten obraz.
	Nosite zaščito za ušesa	Hrup višinskega obrezovalnika lahko poškoduje vaš sluh. Za zaščito sluha vedno uporabljajte protihrupne pripomočke (čepke za ušesa ali glušnike).
	Nosite zaščito za glavo	Za zaščito glave nosite odobreno varnostno čelado.
	Nosite zaščitne rokavice	Pri rokanju z žago in njeno verigo dlani zaščitite z rokavicami. Robustne in protizdrsnе rokavice izboljšajo vaš prijem in zaščitijo vaše dlani.
	Nosite zaščitno obutev	Nosite nedrso zaščitno obutev, ko uporabljate to opremo.

	Ohranite zadostno razdaljo od električnih kablov	Da preprečite nevarnost električnega udara, bodite pri upravljanju naprave vsaj 15 metrov oddaljeni od nadzemnih električnih vodov. Stik z električnimi kablji ali uporaba naprave v njihovi bližini lahko povzroči resne poškodbe ali električni udar, kar lahko povzroči smrt.
	Ne izpostavljajte dežju	Naprave ne uporabljajte v dežju ali je puščajte zunaj, ko dežuje.
	CE	Ta izdelek je v skladu z veljavnimi direktivami ES.
	Odpadna električna in elektronska oprema (OEEO)	Odpadnih električnih izdelkov se ne sme odlagati med gospodinjstve odpadke. Odnesite jih k pooblaščenemu izvajalcu postopka recikliranja.
	Hrup	Zajamčena raven zvočnega tlaka. Emisije hrupa v okolico so v skladu z direktivo Evropske skupnosti.
V	Volt	Napetost
mm	Milimeter	Dolžina ali velikost
cm	Centimeter	Dolžina ali velikost
kg	Kilogram	Teža
n_0	Št. vrtljajev v prostem teku	Hitrost vrtenja, brez obremenitve
... /min	Na minuto	Vrtljajev na minuto.
	Enosmerni tok	Vrsta ali značilnost toka

POMEMBNA VARNOSTNA NAVODILA

⚠ OPOZORILO! Pri uporabi vrtnarskih električnih naprav morate vedno upoštevati osnovne previdnostne ukrepe, saj lahko le tako zmanjšate nevarnost požara, električnega udara, opeklin in telesnih poškodb, vključno s sledečim:

PRED UPORABO NATANČNO PREBERITE

SHRANITE ZA PRIHODNJO UPORABO

⚠ NEVARNOST! Naprave ne upravljajte v bližini električnih kablov. Enota ni bila zasnovana za zagotavljanje zaščite pred električnim udarom v primeru stika z nadzemnimi električnimi vodi, zato pred uporabo orodja preglejte lokalne predpise za varne razdalje od nadzemnih električnih vodov in zagotovite, da je delovni položaj varen in zavarovan.

VARNOSTNA NAVODILA ZA VIŠINSKI OBREZOVALNIK

- Med delovanjem višinskega obrezovalnika imejte vse dele telesa stran od verige. Pred zagonom višinskega obrezovalnika se prepričajte, da se veriga žage ničesar ne dotika. Trenutek nepazljivosti med delovanjem višinskega obrezovalnika lahko povzroči zapletanje oblačil ali telesa z žago.
- Izognite se naključnemu stiku s stacionarno verigo ali zobniki meča. Lahko so zelo ostri. Pri delu z višinskim obrezovalnikom, verigo ali mečem vedno nosite rokavice in dolge hlače.
- Višinski obrezovalnik vedno držite z desno roko na zadnjem ročaju in levo roko na sprednjem ročaju. Zaradi uporabe z eno roko lahko pride do resnih poškodb upravljavca, pomočnikov in/ali opazovalcev.
- Električno orodje držite le za izolirane prijemalne površine, saj se lahko veriga dotika skrite napeljave. Če se veriga žage dotakne žice, ki je pod električno napetostjo, se lahko izpostavljeni kovinski deli električnega orodja naelektrijo in povzročijo električni udar.
- Nosite zaščitna očala in zaščito za sluh. Priporočljiva je tudi uporaba zaščitne opreme za glavo, roke, noge in stopala. Ustrezna zaščitna oblačila bodo zmanjšala telesne poškodbe zaradi letočih delcev ali naključnega stika z verigo žage.
- Višinskega obrezovalnika ne uporabljajte na drevesu. Če višinski obrezovalnik uporabljate, ko ste na drevesu, se lahko poškodujete.

SL

- Vedno poskrbite za primerno oporo in višinski obrezovalnik upravljajte le, kadar stojite na fiksni, varni in ravni površini. Spolzke ali nestabilne površine, kot so lestve, lahko povzročijo izgubo ravnotežja ali nadzora nad višinskim obrezovalnikom.
- Nikoli ne uporabljajte višinskega obrezovalnika, ki je poškodovana ali neprimerno nastavljen oziroma ni popolnoma in varno sestavljen. Prepričajte se, da se veriga preneha premikati, ko sprostite sprožilec stikala.
- Pred žaganjem obdelovanec preglejte za prisotnost žebeljev, žic in drugih tujkov.
- Pri žaganju veje, ki je pod napetostjo, bodite pozorni na povratni udarec. Ko je napetost v lesnih vlaknih sproščena, lahko veja, ki je bila pod pritiskom, udari upravljavca in/ali vrže višinski obrezovalnik izpod nadzora.
- Pri žaganju podrasti in mladih dreves bodite previdni. Tanek material se lahko zaplete v verigo žage in vas lahko udari ali vrže iz ravnotežja.
- Agresivno ali grdo žaganje ali nepravilna uporaba višinskega obrezovalnika lahko povzroči predčasno obrabo meča, verige in/ali zobnika, prav tako tudi pretrganje verige ali meča, to pa lahko vodi do povratnega udarca, meta verige ali izmeta materiala.
- Meča nikoli ne uporabljajte kot vzvod. Opognjene meče lahko povzročijo predčasno obrabo meča, verige in/ali zobnika, prav tako tudi pretrganje verige ali meča, to pa lahko vodi do povratnega udarca, meta verige ali izmeta materiala.
- Višinski obrezovalnik nosite z obema rokama na ročajih, obrezovalnik pa naj bo izklopljen. Med transportom ali skladiščenjem višinskega obrezovalnika vedno uporabljajte pokrov za meč žage. Primerno ravnanje z višinskim obrezovalnikom bo zmanjšalo verjetnost naključnega stika s premikajočo se verigo.
- Ne odstranjujte zagozdenega materiala medtem, ko se rezilo premika. Prepričajte se, da je naprava izklopljena, ko odstranjujete zagozden material. Veriga se tudi po izklopu stikala še vedno premika. Trenutek nepazljivosti med uporabo obrezovalnega droga lahko povzroči resne telesne poškodbe.
- Za mazanje in napanjanje verige ter manjšanje delov sledite navodilom. Neustrezno napeta ali namazana veriga se lahko strga, ali pa poveča možnost povratnega udarca. Za najboljše rezultate in zmanjšanje tveganja poškodb naj bo rob rezila oster in čist.
- Ročaji naj bodo suhi, čisti in brez madežev olja ali masti. Mastni ročaji so spolzki in povzročijo izgubo nadzora.
- Žagajte samo les. Višinskega obrezovalnika ne uporabljajte za nepredvidene namene. Na primer: višinskega obrezovalnika ne uporabljajte za žaganje plastike, opek ali gradbenih materialov, ki niso iz lesa. Če boste višinski obrezovalnik uporabljali za nepredvidene namene, lahko pride do nevarnih situacij.
- Izogibajte se uporabi višinskega obrezovalnika v slabih vremenskih razmerah, zlasti če obstaja nevarnost strele. S tem boste zmanjšali možnost udara strele.
- Vsakič ko zapustite orodje, ustavite motor in odstranite baterijski sklop.
- Nedelujoče naprave shranite v zaprtih prostorih. Kadar naprav ne uporabljate, jim odstranite baterijski sklop in jih shranite v zaprtem prostoru, ki je suh in nekoliko dvignjen ali zaklenjen ter izven dosega otrok.
- Preglejte poškodovane dele. Pred nadaljnjo uporabo izdelka morate poškodovan štčitnik ali kateri koli drug del je natančno pregledati in določiti, ali bo pravilno deloval in izvajal svojo predvideno funkcijo. Preverite nastavitve premikajočih se delov, njihove povezave, morebitne lome, namestitve in druge pogoje, ki bi lahko vplivali na delovanje naprave. Poškodovan štčitnik ali drug poškodovan del morajo ustrezno popraviti ali nadomestiti na pooblaščenem servisnem centru, razen če je v tem priročniku navedeno drugače.

DODATNA OPOZORILA

- Baterijskega sklopa ne polnite v dežju ali na vlažnih mestih.
 - Napravo uporabljajte le z akumulatorskimi baterijami in polnilniki, navedenimi v sliki A.
 - Preden napravo zavrzete, morate iz nje odstraniti baterijski sklop.
 - Baterijo morate varno odvreči.
 - Baterije ne odstranite v ogenj. Celice lahko eksplodirajo. Preverite lokalne predpise za morebitna posebna navodila glede odstranjevanja.
 - Baterije ne odpirajte ali poškodujte. Sproščeni elektroliti so korozivni in lahko poškodujejo oči ali kožo. Lahko so strupeni, če jih zaužijete.
- ⚠ SVARILO!** Elektrolit je razredčena žveplove kisline, ki je škodljiva za kožo in oči. Elektrolit je elektroprevoden in koroziven.
- Pri ravnanju z baterijami bodite previdni in pazite, da ne povzročite kratkega stika s prevodnimi materiali, kot so prstani, zapetnice in ključi. Baterija ali prevodnik se lahko pregrejeta in povzročite opekline.

- **Baterijskih orodij ni potrebno priklopiti v električno vtičnico, zato so vedno v stanju delovanja.** Zavedajte se mogočih nevarnosti tudi, ko orodje ne deluje. Bodite previdni pri vzdrževanju ali servisiranju.
- **Pred servisiranjem, čiščenjem ali odstranjevanjem materiala iz orodja odstranite baterijski sklop.**
- **Nadomestni deli** – Pri servisiranju uporabljajte le identične nadomestne dele EGO. Uporaba drugih dodatkov ali priključkov lahko poveča nevarnost poškodb.
- **Naprave ne umivajte s cevjo. Voda naj ne pride v motor ali električne priključke.**
- Če pride do situacij, ki niso zajete v tem priročniku, bodite pazljivi in uporabite dobro presojo. Za pomoč stopite v stik servisnim centrom EGO.
- **Ta navodila shranite.** Pogosto jih preberite in jih uporabite za poučevanje drugih, ki uporabljajo to orodje. Če to orodje komu posodite, posodite tudi ta navodila, da preprečite nepravilno uporabo izdelka in možnosti poškodb.

TA NAVODILA SHRANITE

OPOMBA: DODATNA SPECIFIČNA VARNOSTNA PRAVILA NAJDETE V PRIROČNIKU Z NAVODILI POGONSKE ENOTE.

TEHNIČNI PODATKI

Dolžina meča	250 mm
Delitev verige	9,5 mm
Širina utora	1,1 mm
Vrsta verige	AC1000/AC1001
Vrsta meča	AG1000/AG1001
Kapaciteta rezervoarja za olje verige	220 ml
Obratovalna temperatura	Od -15 °C do 40 °C
Temperatura za shranjevanje	Od -20 °C do 70 °C
Teža (z zaščito za verigo)	1,89 kg
Izmerjena raven zvočnega tlaka L_{WA}	101,4 dB(A) K= 2,36 dB(A)
Raven zvočnega tlaka v ušesu upravljalca L_{PA}	87,0 dB(A) K=3 dB(A)
Zajamčena raven zvočnega tlaka L_{WA} (glede na 2000/14/EC)	104 dB(A)

Vibracije a_h	Nastavljiv sprednji ročaj za prijem	2,1 m/s ² K=1,5 m/s ²
	Zadnji ročaj	2,5 m/s ² K=1,5 m/s ²

- Zgornji parametri so preskušeni in izmerjeni z nameščeno pogonsko enoto PH1400E.
- Deklarirana skupna vrednost vibracij je bila izmerjena v skladu s standardno preskusno metodo in se lahko uporabi za medsebojno primerjavo različnih orodij.
- Navedena skupna vrednost vibracij se lahko uporabi za predhodne ocene izpostavljenosti.

OPOMBA: Emisije vibracij se lahko med dejansko uporabo električnega orodja razlikujejo od deklarirane vrednosti, pri kateri se orodje uporablja. Z namenom zaščite upravljalca mora uporabnik v dejanskih pogojih uporabe nositi rokavice in zaščito za ušesa.

SEZNAM PAKIRANJA

IME DELA	KOLIČINA
Priključek za višinski obrezovalnik	1
Pokrov verige	1
Ključ z dvojno glavo	1
Priročnik z navodili za uporabo	1

Priporočeni meč in veriga za ta višinski obrezovalnik

IME DELA	ŠTEVILKA MODELA
Meč	AG1000/AG1001
Veriga	AC1000/AC1001

SL

OPIS

SPOZNAJTE SVOJ PRIKLJUČEK ZA VIŠINSKI OBREZOVALNIK (slika A)

1. Pokrovček
2. Mehek rokav
3. Gred višinskega obrezovalnika
4. Ključ z dvojno glavo
5. Nosilec ključa
6. Vstavni vijak
7. Pokrov zobnika verige

8. Drog za podaljšanje (izbirno, NA PRODAJ POSEBEJ)
9. Pokrov verige
10. Veriga
11. Meč r
12. Napenjalni vijak za verigo
13. Pokrov rezervoarja za olje
14. Rezervoar za olje
15. Zobniki za krojenje

SESTAVLJANJE

⚠ OPOZORILO: če so deli poškodovani ali manjkajo, izdelka ne uporabljajte, dokler deli niso zamenjani. Če ta izdelek uporabljate s poškodovanimi ali manjkajočimi deli, se lahko resno poškodujete.

⚠ OPOZORILO: tega izdelka ne poskušajte spreminjati in ne poskušajte izdelovati dodatkov, ki niso primerni za uporabo s tem višinskim obrezovalnikom. Vsako tako spreminjanje je zloraba in lahko privede do tveganj, ta pa do hudih telesnih poškodb.

NAMEŠČANJE PRIKLJUČKA ZA VIŠINSKI OBREZOVALNIK NA POGONSKO ENOTO

Ta priključek za višinski obrezovalnik je zasnovan za uporabo s 56-voltno litij-ionsko pogonsko enoto EGO PH1400E.

Glejte razdelek »NAMEŠČANJE PRIKLJUČKA NA POGONSKO ENOTO« v priročniku z navodili pogonske enote PH1400E.

PRIKLJUČEVANJE DROGA ZA PODALJŠANJE MED POGONSKO ENOTO IN PRIKLJUČEK ZA VIŠINSKI OBREZOVALNIK (izbirno)

Drog za podaljšanje poveča razpon obrezovanja. Nameščen mora biti med pogonsko enoto in priključek za višinski obrezovalnik.

Sledite postopku v razdelku »NAMEŠČANJE PRIKLJUČKA ZA VIŠINSKI OBREZOVALNIK NA POGONSKO ENOTO«, če želite namestiti in pričvrstiti drog za podaljšanje med priključek za višinski obrezovalnik in pogonsko enoto (slika C).

⚠ OPOZORILO: če priključek in pogonska enota/drog za podaljšanje nista nameščena v skladu z zgornjimi navodili, lahko pride do hudih poškodb ali celo smrti.

⚠ OPOZORILO: nikoli ne priključujte ali prilagajajte priključkov, če pogonska enota deluje oz. je nameščena baterija. Če ne zaustavite motorja in odstranite baterije, lahko pride do hudih telesnih poškodb.

DELOVANJE

⚠ NEVARNOST: nikoli ne obrezujte v bližini električnih vodov, kablov ali drugih virov napajanja. Če se meč in veriga zagozdita v električni vod ali kabel, **SE NE DOTIKAJTE MEČA, VERIGE ALI ALUMINIJASTEGA DROGA! LAHKO SO POD ELEKTRIČNO NAPETOSTJO IN ZELO NEVARNI.** Višinski obrezovalnik še naprej držite za izolirani zadnji ročaj ali ga varno položite na tla in stran od sebe. Pred osvoboditvijo meča in verige iz poškodovanega kabla prekinite napajanje obrezovalnika. Stik z mečem, verigo, drugimi prevodnimi deli višinskega obrezovalnika ali električnimi vodi ali kablji pod napetostjo lahko povzroči smrt zaradi električnega udara ali hude poškodbe.

⚠ OPOZORILO: Četudi se dodobra seznanite s tem izdelkom, pri rokovanju z njim ne postanite neprevidni. Pomnite, da je brezskrbni delec sekunde dovolj za resno poškodbo.

⚠ OPOZORILO: Vedno nosite zaščito za oči, ki ima varovanje tudi s strani. Če tega ne storite, vam lahko v oči priletijo predmeti ali pa se lahko zgodijo druge hude poškodbe.

Pred vsako uporabo celoten izdelek preverite glede poškodovanih, manjkajočih ali odvitih delov, kot so vijaki, matice, pokrovčki itd. Dobro privijte vsa zapenjala in pokrovčke ter izdelka ne uporabljajte, dokler manjkajoči ali poškodovani del ni nameščen.

⚠ OPOZORILO: da preprečite resno telesno poškodbo, pred servisiranjem, čiščenjem, zamenjavo priključkov ali odstranjevanjem materiala iz enote odstranite baterijski sklop iz enote.

APLIKACIJE

Ta izdelek lahko uporabljate za naslednje namene:

- Kleščenje
- Obrezovanje

OPOMBA: orodje se lahko uporablja samo za predpisan namen. Kakršna koli druga uporaba se smatra za nepravilno uporabo.

POLNJENJE REZERVOARJA ZA OLJE Z MAZIVOM ZA MEČ IN VERIGO

⚠ OPOZORILO: ne kadite in ne uporabljajte ognja ali plamenov v bližini olja ali višinskega obrezovalnika. Olje se lahko razlije in povzroči požar.

OPOMBA: ob nakupu v višinskem obrezovalniku ni olja. Izjemno pomembno je, da pred uporabo rezervoar napolnite z oljem za verigo. Življenjska doba verige in zmogljivost rezanja sta odvisni od optimalnega mazanja. Med delovanjem je veriga samodejno namazana z oljem za verigo. Raven olja morate preveriti vsakih 20 minut uporabe in olje po potrebi doliti.

1. Odstranite baterijski sklop iz pogonske enote.
2. Očistite pokrov rezervoarja za olje in območje okoli njega, da preprečite vstop umazanije v rezervoar.
3. Priključek za višinski obrezovalnik položite v navpični položaj in obračajte pokrov rezervoarja za olje v obratni smeri urinega kazalca, da ga odstranite (slika D).
4. Olje za meč in verigo previdno nalivajte do vratu rezervoarja. Pazite, da olja ne polijete izven odprtine. Odvečno olje obrišite in zaprite pokrov rezervoarja za olje.

OPOMBA:

- Ne uporabljajte umazanih, že uporabljenih ali drugih onesaženih olj. To lahko poškoduje meč ali verigo.

PRIPRAVA NA REZANJE (slika B)

Za ustrezno varnostno opremo glejte »Pomembna varnostna navodila« v prejšnjem delu tega priročnika.

- Dvignite konico meča, da preverite morebitno povešanje verige. Veriga je pravilno napeta, ko na spodnji strani meča ni ohlapna in se prilega, vendar jo je mogoče obrniti z roko brez zatikanja. Če je napetost verige potrebno prilagoditi, si za navodila oglejte razdelek »ZAMENJAVA MEČA IN VERIGE« v poglavju »VZDRŽEVANJE« tega priročnika.
- Pred uporabo preverite privitje vstavnega vijaka. Če je odvit, ga varno privijte z obračanjem v smeri urinega kazalca.
- Preverite ostrino rezalnih zob na verigi in se prepričajte, da je veriga dobro podmazana.
- Za najboljši prijem in zaščito nosite nedrsne rokavice. Nikoli ne stojte neposredno pod vejo, ki jo režete. Poskrbite, da stojite varno in stabilno. Bodite pozorni na ovire, kot so drevesni štrojci, korenine in jarki, zaradi katerih bi se lahko spotaknili ali opotekli.
- Poskrbite, da enoto primerno držite, vedno ko motor deluje. Enoto čvrsto držite z obema rokama.

- Za varno in boljše upravljanje si preko rame nadenite ramenski pas. Ramenski pas nastavite v udoben položaj za upravljanje. Pri namestitvi ramenskega pasu na pogonsko glavo upoštevajte navodila v razdelku »NAMESTITEV RAMENSKEGA PASU« v uporabniškem priročniku pogonske glave PH1400E.

⚠ OPOZORILO: Ramenski pas je tudi hiter mehanizem za sprostitvev v nevarnih situacijah. V nujnih primerih ga nemudoma snemite z rame, ne glede na to, kako je vstavljen. ZAGON/ZAUSTAVITEV ORODJA

Glejte razdelek »ZAGON/ZAUSTAVITEV POGONSKE ENOTE« v priročniku z navodili pogonske enote PH1400E.

OSNOVNI POSTOPEK REZANJA (sliki E in F)

Sledite spodnjim korakom, da preprečite poškodbe lubja dreves ali grmovja. Med rezanjem orodja ne premikajte naprej in nazaj.

1. Prvi rez naj bo plitev (1/4 premera veje) na spodnji strani veje ob glavni veji ali deblu.
2. Drugi rez naj bo z zgornje strani veje navzven proti prvemu rezu. Nadaljujte z rezanjem veje, dokler je ne ločite od drevesa. Pripravite se, da boste zadržali ravnotežje, ko veja odpade.
3. Zadnji rez naj bo ob deblu.

OPOMBA: pri drugih in zadnjih rezih (z zgornje strani veje) naslonite zobnike za krojenje ob vejo, ki jo režete (slika F). S tem boste umirili vejo in si olajšali rezanje med blagim potiskanjem navzdol. Če boste rezali na silo, lahko poškodujete meč, verigo ali motor.

4. Po zaključku rezanja takoj sprostite sprožilec na pogonski enoti.

OPOMBA: zaradi neupoštevanja ustreznih postopkov rezanja se bosta ukrivila meč in veriga in se zagozdila v vejo. V tem primeru:

1. Ustavite motor in odstranite baterijski sklop.
2. Če vejo lahko dosežete s tal, držite obrezovalnik in dvignite vejo. Tako boste sprostili obrezovalnik.
3. Če je obrezovalnik še vedno zagozden, pokličite strokovno pomoč.

KLEŠČENJE IN OBREZOVANJE

Priključek za višinski obrezovalnik je zasnovan za obrezovanje manjših vej do premera 20 cm. Za najboljše rezultate sledite naslednjim previdnostnim ukrepom.

1. Previdno načrtujte rezanje. Bodite pozorni na smer padca veje.

SL

⚠ OPOZORILO: veje lahko padejo v nepričakovanih smereh. Ne stojte neposredno pod vejo, ki jo režete.

2. Najbolj običajen položaj rezanja je z enoto pod kotom 60° ali manj (slika G). Večji kot je kot gredi višinskega obrezovalnika glede na tla, težji je prvi rez (s spodnje strani veje).
3. Dolge veje odstranite v več korakih.
4. Najprej odrežite spodnje veje, da imajo zgornje veje več prostora pri padanju.
5. Delajte počasi in z obema rokama čvrsto držite obrezovalnik. Ves čas stojte varno in stabilno.
6. Ne režite na lestvi, ker je zelo nevarno. To prepustite strokovnjakom.
7. Ne naredite ravnega reza ob glavni veji ali deblu, dokler ne odrežete večini veje in tako zmanjšate težo. Upoštevanje ustreznih postopkov rezanja bo preprečilo luščenje lubja z glavne veje.
8. Višinskega obrezovalnika ne uporabljajte za sekanje ali krojenje.
9. Da preprečite nevarnost električnega udara, bodite pri upravljanju naprave vsaj 15 metrov stran od nadzemnih električnih vodov in opazovalcev (slika G).

VZDRŽEVANJE

⚠ OPOZORILO: pred pregledom, čiščenjem ali popravilom enote zaustavite motor, počakajte, da se zaustavijo vsi premikajoči se deli in odstranite baterijski sklop. Neupoštevanje teh navodil lahko povzroči hude telesne poškodbe ali materialno škodo.

⚠ OPOZORILO: pri servisiranju uporabljajte le identične nadomestne dele. Uporaba drugih delov je tvegana in lahko poškoduje izdelek. Za zagotovitev varnosti in zanesljivosti mora vsa popravila, razen tistih, ki so navedena v navodilih za vzdrževanje, izvesti usposobljen serviser.

SPLOŠNO VZDRŽEVANJE

Pri čiščenju plastičnih delov se izogibajte uporabi topil. Večina vrst plastike se lahko pri uporabi različnih komercialnih topil poškoduje. Za odstranjevanje umazanije, prahu, olja, masti itd. uporabite čiste krpe.

ČIŠČENJE ENOTE

- Po vsaki uporabi odstranite baterijo in z mehko krtačo očistite ostanke z žage in meča. Površino višinskega obrezovalnika obrišite s čisto in vlažno krpo ter nekaj blage čistilne raztopine.
- Odstranite pokrov zobnika verige, nato z mehko krtačo odstranite delce z meča, verige, zobnika in pokrova zobnika verige.
- Pri čiščenju verige vedno očistite delce lesa, žagovino in umazanijo iz utora meča.

OPOMBA: za čiščenje plastičnega dela ročaja ne uporabljajte močnih čistilnih sredstev. Poškodujejo ga lahko določena aromatična olja, kot sta olje bora in limone.

ZAMENJAVA MEČA IN VERIGE

⚠ OPOZORILO: Medtem ko motor teče, se ne dotikajte ali prilagajajte verige. Veriga je zelo ostra; Pri vzdrževanju verige vedno nosite zaščitne rokavice.

OPOMBA: pri ponovnem nameščanju meča ali verige vedno uporabite določeno kombinacijo meča in verige, ki je navedena v razdelku »Priporočeni meč in veriga za ta višinski obrezovalnik«.

Odstranjevanje obrabljenega meča in verige

1. Odstranite baterijo, počakajte, da se višinski obrezovalnik ohladi in privijte pokrov rezervoarja za olje.
2. Priključek za višinski obrezovalnik položite na stran s pokrovom zobnika verige obrnjenim navzgor.
3. Nosite rokavice. S priloženim ključem z dvojno glavo odvijte vstavni vijak ter odstranite vijak in pokrov zobnika verige. Pokrov zobnika verige očistite s suho krpo in shranite za ponovno montažo (slika H).
4. Meč in verigo odstranite z namestitvene površine. Izrabljeno verigo odstranite z meča.

OPOMBA: če je meč in verigo težko odstraniti z namestitvene površine, položite višinski obrezovalnik v pokončni položaj. Z eno roko držite meč, z drugo pa napenjalni vijak za verigo odvijte v nasprotni smeri urinega kazalca (slika I) in nato odstranite meč z verigo.

OPOMBA: Ob tem je dobro, da preverite zobnik pogona za pretirano obrabo ali poškodbe.

Nameščanje novega meča in verige

1. Novo verigo v obliki zanke položite na ravno površino in poravnajte morebitne zgibe (slika J).
2. Povezave pogona verige namestite v utor meča.

Verigo namestite tako, da jo na zadnji strani meča oblikujete v zanko (slika K).

Slika K: za opis delov glejte spodaj:

K-1	Povezave pogona verige
K-2	Utor meča

- Verigo držite v položaju na meču in zanko namestite okoli zobnika višinskega obrezovalnika.

OPOMBA: v verigo so vgravirane majhne smerne puščice. Še ena smerna puščica je vtisnjena tudi v ohišje orodja (slika L). Pri nameščanju verige na zobnik poskrbite, da bo smer puščic na verigi SKLADNA s smerjo puščice na ohišju orodja. Če so obrnjene v nasprotni strani, obrnite verigo in sklop meča (slika M).

Slika L: za opis delov glejte spodaj:

L-1	Zobnik
L-2	Sponka za uravnavanje napetosti
L-3	Izbokline za poravnavo
L-4	Napenjalni vijak za verigo
L-5	Reža meča

- Meč položite na namestitveno površino, tako da režo meča potisnete preko izboklin za poravnavo, dokler sponka za uravnavanje napetosti ni vstavljena v spodnjo luknjo na zadnjem delu meča (slika L).

OPOMBA: če je sponka za uravnavanje napetosti težko vstaviti v luknjo, ustrezno privijte napenjalni vijak za verigo, dokler se sponka za uravnavanje napetosti ne nahaja natančno nad luknjo.

- Zamenjajte pokrov zobnika verige in vstavni vijak. Rahlo ju privijte.
- Odstranite ohlapnost verige z obračanjem napenjalnega vijaka za verigo v smeri urinega kazalca, dokler se veriga ne prilega meču in so povezave pogona v utoru meča ter nato dvignite konico meča in preverite napetost. Sprostite konico meča in napenjalni vijak za verigo obrnite za en obrat v smeri urinega kazalca. Postopek ponavljajte, dokler povešanje ne izgine (slika N).
- Pridržite konico meča in dobro privijte vstavni vijak pokrova zobnika verige.

OPOMBA: za podaljšanje življenjske dobe meča, meč občasno zasučite.

OPOMBA: če je veriga pretesna, se ne bo obračala.

Rahlo odvijte vstavni vijak pokrova zobnika verige in napenjalni vijak za verigo obrnite za 1/4 obrata v nasprotni smeri urinega kazalca. Dvignite konico meča in znova dobro privijte vstavni vijak pokrova zobnika verige. Zagotovite, da se bo veriga obračala brez ustavljanja.

PRILAGAJANJE NAPETOSTI VERIGE

⚠ SVARILO: pred uporabo mora biti veriga ustrezno napeta.

- Ustavite motor in odstranite baterijski sklop preden prilagodite napetost verige.
- Vstavni vijak odvijte, dokler ne bo privit tako, kot če bi ga privili s prsti.
- Napenjalni vijak za verigo obrnite v smeri urinega kazalca, da napnete verigo. Dodatne informacije so na voljo v razdelku »ZAMENJAVA MEČA IN VERIGE«.
 - Hladna veriga je pravilno napeta, ko na spodnji strani meča ni ohlapna in se prilega, vendar jo je mogoče obrniti z roko brez zatikanja. Verigo je treba ponovno napeti, kadar ploskve na povezavah pogona niso v utoru meča (slika O).
 - Med normalnim delovanjem žage bo temperatura žage narasla. Povezave pogona pravilno napete tople verige bodo iz utora meča gledale približno 1,3 mm (slika P).

OPOMBA: nove verige se rade raztegnejo, zato napetost verige redno preverjajte in jo po potrebi prilagodite.

OPOMBA: če verigo napnete, ko je topla, bo morda prekratka, ko se ohladi. Pred naslednjo uporabo preverite hladno napetost.

MAZANJE ZOBNIKOV

Zobnike v ohišju je potrebno redno mazati z mazivom za zobnike. Raven maziva preverite približno vsakih 50 ur delovanja, tako da odstranite tesnilni vijak pri strani ohišja.

Če pri strani zobnikov ne vidite maziva, sledite spodnjim korakom in ohišje napolnite z mazivom do 3/4 prostornine. Ohišja z zobniki ne napolnite povsem.

- Priključek za višinski obrezovalnik položite na stran s tesnilnim vijakom obrnjenim navzgor (slika Q).
- S priloženim ključem z dvojno glavo odvijte vbrizgalni vijak in ga odstranite.
- Z brizgalko (ni priložena) vbrizgajte nekaj maziva v luknjo vijaka. Ne napolnite več kot 3/4 prostornine ohišja.
- Privijte tesnilni vijak.

SL

Mazanje zobnika v konici meča

Meč ima na konici zobnik. Ta mora biti tedensko namazan z oljem za verigo, ki ga z brizgalko (ni priložena) vbrizgate v luknjo za mazanje, da podaljšate življenjsko dobo meča (slika R). Meč obrnite in preverite, da v luknjah za mazanje in oturu verige ni nečistoč.

Slika R: za opis delov glejte spodaj:

R-1	Luknja za mazanje
R-2	Zobnik v konici meča

TRANSPORT IN SKLADIŠČENJE

1. Priključka za višinski obrezovalnik ne prenašajte ali shranjujte, kadar deluje. Pred skladiščenjem ali transportom vedno odstranite baterijski sklop.
2. Pred skladiščenjem ali transportom priključka za višinski obrezovalnik vedno namestite pokrov na meč in verigo. Bodite previdni, da se izognete ostrim zobem verige.
3. Pred skladiščenjem priključek za višinski obrezovalnik temeljito očistite. Priključek za višinski obrezovalnik shranite v zaprtem prostoru, ki je zaklenjen in/ali nedostopen otrokom. Poskrbite, ne bo v bližini korozivnih sredstev, kot so vrtno kemikalije in soli za topljenje ledu.
4. Če priključek za višinski obrezovalnik ni nameščen na pogonsko enoto in je shranjen ločeno, namestite pokrov na gred priključka, da umazanija ne pride v spojnik.

Varovanje okolja



Električne opreme, polnilnika baterij in baterij/baterij, ki jih je mogoče polniti, ne odvrzite med gospodinjske odpadke!

V skladu z evropskim zakonom 2012/19/EU glede električne in elektronske opreme, ki ni več uporabna, in v skladu z evropskim zakonom 2006/66/EC glede pokvarjenih ali izrabljenih baterijskih sklopov/baterij, je treba baterije zbrati ločeno.

Če električne naprave odvržete na smetišča, lahko nevarne snovi pronicajo v podtalnico in tako pridejo v prehranjevalno verigo, s čimer ogrozijo vaše zdravje in dobro počutje.

SL

ODPRAVLJANJE TEŽAV

TEŽAVA	VZROK	REŠITEV
Motor ne teče	<ul style="list-style-type: none"> ■ Baterijski sklop ni pritrjen na višinski obrezovalnik. ■ Med žago in baterijo ni električnega stika. ■ Baterijski sklop je izpraznjen. ■ Gumb za odklepanje ni sproščen pred pritiskom sprožilca stikala. ■ Baterijski sklop ali pogonska enota je prevroča. ■ Veriga je zataknjena v lesu. ■ Delci v meču. ■ Delci v pokrovu zobnika verige. 	<ul style="list-style-type: none"> ■ Baterijski sklop pritržite na višinski obrezovalnik. ■ Odstranite baterijo, preverite kontakte in ponovno namestite baterijski sklop. ■ Napolnite baterijski sklop. ■ Vzvod za odklepanje pritisnite navzdol in ga pridržite, nato pa pritisnite sprožilec, da vključite višinski obrezovalnik. ■ Počakajte, da se baterijski sklop ali pogonska enota ohladi do temperature pod 67 °C. ■ Sprostite sprožilec, izvlecite verigo in meč iz lesa, nato višinski obrezovalnik ponovno vključite. ■ Verigo pritisnite ob les ter višinski obrezovalnik premikajte naprej in nazaj, da odstranite delce. ■ Odstranite baterijski sklop, nato odstranite pokrov zobnika verige in očistite delce.
Motor teče, vendar se veriga ne vrti	<ul style="list-style-type: none"> ■ Veriga ne aktivira pogonskega zobnika. 	<ul style="list-style-type: none"> ■ Odstranite baterijski sklop in znova namestite verigo. Prepričajte se, da so pogonske povezave na verigi popolnoma nameščene na zobniku.
Višinski obrezovalnik ne reže pravilno.	<ul style="list-style-type: none"> ■ Nezadostna napetost verige. ■ Topa veriga. ■ Veriga je nameščena v nasprotni smeri. ■ Obrabljena veriga. ■ Suha ali preveč raztegnjena veriga. ■ Veriga ni v utoru meča. 	<ul style="list-style-type: none"> ■ Odstranite baterijski sklop in prilagodite napetost verige v skladu z razdelkom »PRILAGAJANJE NAPETOSTI VERIGE«. ■ Usposobljen serviser naj nabrusi rezila verige. ■ Odstranite baterijski sklop in znova namestite verigo v skladu z razdelkom »ZAMENJAVA MEČA IN VERIGE«. ■ Odstranite baterijski sklop in zamenjajte verigo v skladu z razdelkom »ZAMENJAVA MEČA IN VERIGE«. ■ Preverite nivo olja. Če je treba napolnite rezervoar za olje. ■ Odstranite baterijski sklop in znova namestite verigo v skladu z razdelkom »ZAMENJAVA MEČA IN VERIGE«.
Ob delovanju sta meč in veriga vroča, prisoten je dim	<ul style="list-style-type: none"> ■ Preverite napetost verige za morebitno preveliko napetost. ■ Rezervoar za olje je prazen. ■ Delci v utoru meča. 	<ul style="list-style-type: none"> ■ Odstranite baterijski sklop in prilagodite napetost verige v skladu z razdelkom »PRILAGAJANJE NAPETOSTI VERIGE«. ■ Polnjenje maziva za meč in verigo. ■ Iz utora očistite delce.

SL

GARANCIJA

GARANCIJSKA POLITIKA DRUŽBE EGO

Za popolne pogoje garancijske politike družbe EGO obiščite spletno stran egopowerplus.com.

PERSKAITYKITE VISĄ INSTRUKCIJĄ!



PERSKAITYKITE NAUDOJIMO INSTRUKCIJĄ

⚠ Liekamoji rizika! Žmonėms, kuriems implantuoti elektroniniai prietaisai, pvz., širdies stimulatoriai, prieš pradėdami naudoti šį gaminį, reikia pasitarti su savo gydytoju (-ais). Arti širdies stimulatoriaus veikianti elektros įranga gali trikdyti širdies stimulatoriaus veikimą arba jį sugadinti.

⚠ ĮSPĖJIMAS. Norint užtikrinti saugų ir patikimą gaminio naudojimą, visus remonto ir keitimo darbus turi atlikti kvalifikuotas techninės priežiūros specialistas.

SAUGOS SIMBOLIAI

Šių simbolių paskirtis – atkreipti dėmesį į galimus pavojus. Gerai susipažinkite su saugos simboliais bei jų paaiškinimais ir juos įsidėmėkite. Simbolių įspėjimai patys savaime negali apsaugoti nuo pavojų. Jais žymimi nurodymai ir įspėjimai neatstoja tinkamų nelaimingų atsitikimų prevencijos priemonių.

⚠ ĮSPĖJIMAS. Prieš pradėdami naudoti šį gaminį, perskaitykite visus šioje naudojimo instrukcijoje pateiktus saugos nurodymus, taip pat susipažinkite su visais saugos įspėjimaisiais simboliais, tokiais kaip **PAVOJUS**, **ĮSPĖJIMAS** ir **PERSPĖJIMAS**, ir įsitikinkite, ar juos supratote. Nesilaikant visų toliau išdėstytų nurodymų, galima patirti elektros smūgį, sukelti gaisrą ir (arba) sunkiai susižaloti.

LT

SIMBOLIO REIKŠMĖ

SAUGOS ĮSPĖJAMASIS SIMBOLIS: nurodo **PAVOJŲ**, **ĮSPĖJIMĄ** arba **PERSPĖJIMĄ**. Gali būti panaudotas su kitais simboliais arba piktogramomis.



⚠ ĮSPĖJIMAS. Naudojant bet kokius elektrinius įrankius, į akis gali būti išsviesta svetimkūnių, kurie jas gali sunkiai sužaloti. Prieš pradėdami naudoti elektrinį įrankį, visada užsidėkite apsauginius akinius arba apsauginius akinius su šonine apsauga ir, jei reikia, visą veidą dengiantį skydelį. Rekomenduojame naudoti platų matymo lauką užtikrinančią apsauginę kaukę ant akių arba standartinius apsauginius akinius su šonine apsauga.

SAUGOS NURODYMAI

Šiame puslapyje pavaizduoti ir aprašyti saugos simboliai, kurių gali būti ant šio gaminio. Prieš bandydami surinkti ir naudoti įrenginį, perskaitykite visus ant jo pateiktus nurodymus, įsitikinkite, ar juos supratote, ir jais vadovaukitės.

	Saugos įspėjimas	Nurodo galimą pavojų susižaloti.
	Perskaitykite naudojimo instrukciją	Kad sumažintų pavojų susižaloti, naudotojas turi perskaityti naudojimo instrukciją ir įsitikinti, kad ją suprato.
	Užsidėkite apsauginius akinius	Naudodami šį gaminį, visada užsidėkite apsauginius akinius arba apsauginius akinius su šonine apsauga ir visą veidą dengiantį skydelį.
	Užsidėkite apsaugines ausines	Dėl aukštinio pjūklo keliamo triukšmo gali būti pažeista klausla. Būtinai naudokite klausos organų apsaugą (ausų kamšteliu arba apsaugines ausines).
	Užsidėkite galvos apsaugos priemonę	Galvai apsaugoti užsidėkite patvirtintą apsauginį šalną.
	Mūvėkite apsaugines pirštines	Kai dirbate su grandininio pjūklu arba tvarkote grandinę, apsaugokite rankas pirštėmis. Tvirtos neslidžios pirštines leidžia geriau suimti ir apsaugo rankas.
	Avėkite apsauginę avalynę	Dirbdami šia įranga avėkite neslidžią apsauginę avalynę.

	Laikykites pakankamu atstumu nuo elektros linijų	Kad negautumėte elektros smūgio, nedirbkite arčiau nei 15 m nuo elektros oro linijų. Palietę elektros liniją arba dirbdami šalia jos galite gauti elektros smūgį ir susižeisti arba žūti.
	Saugokite nuo lietaus	Nedirbkite su žolijaplove lyjant lietui, taip pat nepalikite lauke, kai lyja.
	CE	Šis gaminytis atitinka taikomas EB direktyvas.
	WEEE	Elektros prietaisų atliekas draudžiama utilizuoti kartu su buitinėmis atliekomis. Perduoti įgaliotam perdirbėjui.
	Triukšmas	Garantuojamas garso galios lygis. Triukšmo sklaida į aplinką atitinka Europos Bendrijos direktyvą.
V	Voltas	Įtampa
mm	Milimetras	Ilgis arba dydis
cm	Centimetras	Ilgis arba dydis
kg	Kilogramas	Svoris
n ₀	Sūčiai be apkrovos	Sukimosi greitis, kai nėra apkrovos
... /min	Per minutę	Apsisukimai per minutę
	Nuolatinė elektros srovė	Srovės tipas arba charakteristika

SVARBŪS SAUGOS NURODYMAI

⚠️ ĮSPĖJIMAS. Naudodami elektrinius sodo prietaisus būtinai imkitės svarbiausių atsargumo priemonių, kad sumažintumėte gaisro, elektros smūgio ir susižalojimo pavojų, įskaitant:

ATIDŽIAI PERSKAITYKITE PRIEŠ NAUDODAMI

PASIDĖKITE, KAD PRIREIKUS GALĖTUMĖTE PASIŽIŪRĖTI

⚠️ PAVOJUS! Nedirbkite arti elektros linijų. Palietus elektros oro linijas prietaisas neapsaugo nuo elektros smūgio. Išsiaiškinkite, kokie saugūs atstumai nuo elektros oro linijų nurodyti vietos reikalavimuose, ir prieš naudodami įrankį pasirūpinkite, kad darbo vieta būtų saugi.

ĮSPĖJIMAI DĖL AUKŠTUMINIO PJŪKLO SAUGOS

- **Visas kūno dalis laikykite atokiau veikiančio aukštuminio pjūklo. Prieš įjungdami aukštuminį pjūklą įsitikinkite, kad jis nieko neliečia.** Neatidumu akimirka dirbant su aukštuminiu pjūkle gali lemti aplinkybes, kuriomis grandinė įtraukia drabužį arba kūno dalį.
- **Saugokitės, kad atsitiktinai nepalietumėte nejudančios pjūklo grandinės arba pjovimo juostos bėgelių.** Jie gali būti labai aštrūs. Kai dirbate su aukštuminiu pjūkle, tvarkote pjūklo grandinę arba pjovimo juostą, būtinai mūvėkite pirštines ir vilkėkite ilgas kelnes arba kojų apsaugas.
- **Aukštuminį pjūklą visada laikykite vieną ranką uždėję ant galinės rankenos, o kitą – ant priekinės rankenos.** Laikant viena ranka, gali būti sunkiai sužalotas operatorius, pagalbininkai ir (arba) pašaliniai asmenys.
- **Elektrinį įrankį laikykite tik už izoliuoto, laikymui skirto paviršiaus, nes grandininio pjūklo grandinė gali priliesti paslėptą elektros laidą.** Pjūklo grandinei prilietus laidą, kuriame yra įtampa, neizoliuotose metalinėse elektrinio įrankio dalyse taip pat gali atsirasti įtampa, dėl kurios operatorius gali patirti elektros smūgį.
- **Užsidėkite apsauginius akinius ir ausines. Taip pat rekomenduojama naudoti galvos, rankų, kojų ir pėdų apsaugos priemones.** Tinkami apsauginiai drabužiai sumažina pavojų susižalooti dėl skriejančių nuolaužų arba atsitiktinai palietus pjūklo grandinę.
- **Nenaudokite aukštuminio pjūklo ilipe į medį.** Naudojant aukštuminį pjūklą ilipus į medį, galima susižaloti.
- **Būtinai tvirtai stovėkite ir aukštuminiu pjūkle dirbkite tik tada, kai stovite ant stabilaus, tvirtu ir lygaus paviršiaus.** Stovint ant slidaus arba nestabilaus paviršiaus, pvz., kopėčių, galima prarasti pusiausvyrą arba nesuvaldyti aukštuminio pjūklo.

LT

- **Aukštuminiu pjūkle nedirbkite, jei jis sugadintas, netinkamai sureguliuotas, ne visiškai arba nesaugiai surinktas.** Patikrinkite, ar atleido gaiduką pjūkle grandinė sustoja.
- **Prieš pjaudami patikrinkite, ar ruošinyje nėra vinių, laido arba kitų pašalinių elementų.**
- **Pjaudami šaką būkite atsargūs, nes ji gali atšokti atgal.** Kai pašalinamas medienos plaušus veikiantis įtempimas, įtempta šaka gali atšokti ir atsitrenkti į operatorių ir (arba) išmušti aukštuminį pjūklą iš rankų.
- **Būkite itin atsargūs, kai pjaunate krūmus ir medelius.** Laibas stiebas gali įstrigti pjūkle grandinėje ir būti blokštas į jus arba sutrikdyti jūsų pusiausvyrą.
- **Pernelyg energingai arba netinkamai pjaunant, netinkamai naudojant aukštuminį pjūklą gali pirma laiko susidėvėti pjovimo juosta, grandinė ir (arba) žvaigždutė, taip pat gali trūkti grandinė arba lūžti pjovimo juosta, įvykti atatranka, gali būti išsviesta grandinė arba medžiaga.**
- **Niekada nenaudokite pjovimo juostos kaip svorto.** Ilenus pjovimo juosta, gali pirma laiko susidėvėti pjovimo juosta, grandinė ir (arba) žvaigždutė, taip pat gali trūkti grandinė arba lūžti pjovimo juosta, įvykti atatranka, gali būti išsviesta grandinė arba medžiaga.
- **Nešamą aukštuminį pjūklą abiem rankomis laikykite už rankenų, pjūklas turi būti išjungtas.** Kai transportuojate aukštuminį pjūklą arba paliekate jį laikymo vietoje, būtina uždėkite pjovimo juostos gaubtą. Tinkamai naudojant aukštuminį pjūklą sumažėja pavojus atsitiktinai paliesti judančią pjūkle grandinę.
- **Kai ašmenys juda, nebandykite išimti nupjautų šakelių arba jas laikyti pjovimo metu. Kai šalinatė įstrigusias šakeles, įsitikinkite, kad jungiklis yra išjungtas.** Išjungus jungiklį pjūkle grandinė tebejudą. Neatidžiai dirbdami su aukštuminiu genėjimo pjūkle galite sunkiai susižaloti.
- **Laikykites nurodymų dėl tepimo, grandinės įtempimo ir priedų keitimo.** Netinkamai įtempta ar sutepta grandinė gali trūkti arba padidinti tikimybę, kad įvyks atatranka. Kad įrankis geriausiai veiktų ir sumažėtų pavojus susižeisti, pasirūpinkite, kad ašmenys būtų aštrūs ir švarūs.
- **Pasirūpinkite, kad rankenos būtų sausas, švarios ir nesuteptos alyva arba tepalu.** Tepalu ar alyva suteptos rankenos yra slidžios, todėl galite nesuvaldyti įrankio.
- **Pjaukite tik medieną. Nenaudokite aukštuminio pjūkle ne pagal paskirtį.** Pavyzdžiui, aukštuminiu pjūkle nepjaukite plastiko, mūro arba statybinių medžiagų, pagamintų ne iš medienos. Naudojant aukštuminį pjūklą ne pagal paskirtį, gali susidaryti pavojinga situacija.

- **Aukštuminiu pjūkle nedirbkite prastu oru, ypač esant žaibo pavojui.** Laikantis šios taisyklės sumažėja žaibo smūgio pavojus.
- **Prieš palikdami įrankį išjunkite variklį ir išimkite akumuliatorių.**
- **Nenaudojamus prietaisus laikykite patalpoje.** Nenaudojamus prietaisus laikykite išėmę akumuliatorių, patalpoje, sausoje ir aukštoje arba užrakintoje vietoje, kurios nepasiekia vaikai.
- **Tikrinkite pažeistas dalis.** Prieš toliau naudodami gaminių atidžiai patikrinkite pažeistas apsaugas arba kitas dalis ir nustatykite, jos veiks tinkamai ir atliks savo paskirtį. Patikrinkite, ar judamos dalys suderintos, judamos dalys pritvirtintos, ar nėra dalių, jungčių pažeidimų, be to, ar nėra kitų sąlygų, kurios gali turėti įtakos jos veikimui. Pažeistos apsaugos priemonės ar kitos dalys turėtų būti tinkamai suremontuotos arba pakeistos įgaliotame techninės priežiūros centre, jei šiame vadove nenurodyta kitaip.

PAPILDOMI ĮSPĖJIMAI

- **Akumuliatorių bloko nekraukite lietuje arba esant drėgnoms sąlygoms.**
- **Naudokite tik su A paveiksle nurodytomis sudėtinėmis baterijomis ir įkrovikliais.**
- **Prieš atiduodant įrenginį į metalo laužą, būtina išimti akumuliatorių.**
- **Akumuliatorių reikia išmesti saugiai.**
- **Nemeskite akumuliatoriaus į ugnį.** Elementai gali sprogti. Susipažinkite su vietoje galiojančiais teisės aktais, kuriuose gali būti pateikti specialūs šalinimo nurodymai.
- **Draudžiama atidaryti arba gadinti bateriją.** Išbėgęs elektrolitas sukelia koroziją ir gali pakenkti akims ar odai. Jis gali būti toksiškas prarijus.

DĖMESIO! Elektrolitas yra atskiasta sieros rūgštis, kuri pavojinga odai ir akims. Ji laidėja elektrai ir išdinanti.

- **Siekdami išvengti trumpojo jungimo atsargiai elkitės su akumuliatoriais: venkite tokių laidininkų, kaip žiedai, apyrankės ir raktai.** Baterija arba laidininkas gali įkaisti ir sukelti nudegimus.
- **Baterijų nereikia įjungti į elektros lizdą; jos visada yra darbinės būsenos.** Net įrankiui neveikiant neužmirškite apie jo keliamus pavojus. Atlikdami remonto arba techninės priežiūros darbus, būkite atidūs.
- **Prieš atlikdami techninės priežiūros darbus, valydami arba šalindami medžiagas iš įrankio, išimkite akumuliatorių.**

- **Atsarginės dalys.** Atlikdami techninės priežiūros darbus naudokite tik originalias „EGO“ atsargines dalis. Bet kokio kito priedo arba prietaiso naudojimas kelia sužalojimo riziką.
- **Neplaukite žoliapjovės vandens žarna. Saugokite, kad vandens nepatektų ant variklio ir elektros jungčių.**
- **Susidarius šioje instrukcijoje neaprašyti situacijai, būkite atsargūs ir vadovaukitės sveika nuovoka. Pagalbos kreipkitės į EGO techninės priežiūros centrą.**
- **Išsaugokite šias instrukcijas.** Dažnai jas pavartykite ir naudokitės jomis mokydami kitus asmenis, kurie gali naudoti šį įrankį. Skolindami šį prietaisą kam nors kitam, taip pat paskolinkite ir šias instrukcijas, kad būtų išvengta netinkamo produkto naudojimo arba galimo susižeidimo.

IŠSAUGOKITE ŠIĄ INSTRUKCIJĄ

PASTABA. PAPILDOMAS SAUGOS TAISYKLES ŽR. ELEKTRINĖS GALVUTĖS NAUDOJIMO INSTRUKCIJOJE.

SPECIFIKACIJA

Pjovimo juostos ilgis	250 mm	
Grandinės žingsnis	9,5 mm	
Pjovimo gylio ribotuvai	1,1 mm	
Pjūklo grandinės tipas	AC1000/AC1001	
Pjovimo juostos tipas	AG1000/AG1001	
Grandinės alyvos bakelio talpa	220 ml	
Darbinė temperatūra	Nuo -15 °C iki 40 °C	
Laikymo temperatūra	Nuo -20 °C iki 70 °C	
Svoris (su grandinės dėklu)	1,89 kg	
Išmatuotas garso galios lygis L_{WA}	101,4 dB(A) K=2,36 dB(A)	
Garso slėgio lygis ties operatoriaus ausimi L_{PA}	87,0 dB(A) K=3 dB(A)	
Garantuojamas garso galios lygis L_{WA} (pagal 2000/14/EB)	104 dB(A)	
Vibracija a_h	Priekinė pagalbinė rankena	2,1 m/s ² K=1,5 m/s ²
	Galinė rankena	2,5 m/s ² K=1,5 m/s ²

- Pirmiau nurodyti parametrai išbandyti ir išmatuoti naudojant elektrinę galvutę PH1400E.

- Nurodyta bendroji vibracijos vertė išmatuota taikant standartinį bandymo metodą, todėl pagal ją galima palyginti skirtingus įrenginius.
- Nurodytą bendrąją vibracijos vertę taip pat galima naudoti pirminiam poveikio vertinimui.

PASTABA. Naudojant įrankį realiomis sąlygomis, skleidžiamos vibracijos stiprumo vertė gali skirtis nuo nurodytos. Kad apsaugotų dirbdamas realiomis sąlygomis, naudotojas turi mūvėti pirštines ir naudoti ausų apsaugos priemones.

PAKUOTĖS TURINIO SĄRAŠAS

DALIES PAVADINIMAS	SKAIČIUS
Aukštuminio pjūklo įtaisas	1
Grandinės užmova	1
Dvipusis veržliaraktis	1
Naudojimo instrukcija	1

Šiam aukštuminiam pjūklui rekomenduojama juosta ir grandinė

DALIES PAVADINIMAS	MODELIO NUMERIS
Šiną de gidare	AG1000/AG1001
Lanč ferąstrau	AC1000/AC1001

APRAŠAS

PAŽINKITE AUKŠTUMINIO PJŪKLO ĮTAISĄ (A pav.)

1. Kamštelis
2. Minkšta mova
3. Aukštuminio pjūklo velenas
4. Dvipusis veržliaraktis
5. Veržliarakčio laikiklis
6. Gaubto varžtas
7. Grandinės ir žvaigždės gaubtas
8. Ilgiklis (papildomas, [SIGYJAMAS ATSKIRAI])
9. Grandinės užmova
10. Pjūklo grandinė
11. Pjovimo juosta
12. Grandinės įtempimo varžtas
13. Alyvos bakelio dangtelis
14. Alyvos bakelis

LT

15. Pjaustymo smaigai

SURINKIMAS

⚠️ ĮSPĖJIMAS: Jei kurios nors dalys pažeistos arba jų nėra, nenaudokite šio gaminio tol, kol tos dalys nebus pakeistos. Naudojant šį gaminį, kai dalys pažeistos arba jų trūksta, galima sunkiai susižaloti.

⚠️ ĮSPĖJIMAS: Nebandykite modifikuoti šio gaminio arba sukurti priedų, nerekomenduojamų naudoti su šiuo aukštuminiu pjūkle. Visi tokie pakeitimai ir modifikacijos laikomi netinkamu naudojimu. Jie gali lemti pavojingas aplinkybes, dėl kurių galima sunkiai susižaloti.

AUKŠTUMINIO PJŪKLO ĮTAISO JUNGIMAS PRIE ELEKTRINĖS GALVUTĖS

Šis aukštuminio pjūklo įtaisas skirtas naudoti su EGO gamybos 56 V LIČIO JONŲ elektrine galvute PH1400E.

Žr. elektrinės galvutės PH1400E naudojimo instrukcijos skyrių **ĮTAISO MONTAVIMAS ANT ELEKTRINĖS GALVUTĖS**.

ILGIKLIO MONTAVIMAS TARP ELEKTRINĖS GALVUTĖS IR AUKŠTUMINIO PJŪKLO ĮTAISO (nebūtina)

Naudojant ilgiklį padidėja pjovimo atstumas. Ilgiklis montuojamas tarp elektrinės galvutės ir aukštuminio pjūklo įtaiso.

Kad sumontuotumėte ir įtvirtintumėte ilgiklį tarp aukštuminio pjūklo įtaiso ir elektrinės galvutės (C pav.), atlikite skyriuje **AUKŠTUMINIO PJŪKLO ĮTAISO JUNGIMAS PRIE ELEKTRINĖS GALVUTĖS** aprašytą procedūrą.

⚠️ ĮSPĖJIMAS. Nesilaikant įtaiso ir elektrinės galvutės arba ilgiklio montavimo nurodymų galima sunkiai susižeisti arba žūti.

⚠️ ĮSPĖJIMAS. Jokiu būdu nemontuokite, neišmontuokite ir nereguliuokite įtaisų, kol veikia elektrinė galvutė arba įdėtas akumulatorius. Nesustabdę variklio ir neišėmę akumulatoriaus galite sunkiai susižeisti.

NAUDOJIMAS

⚠️ PAVOJUS. Griežtai draudžiama pjauti šalia elektros linijų, elektros laidų arba kitų elektros įtampos šaltinių. Jeigu pjovimo juosta arba grandinė įstrigtų elektros laide arba linijoje **JOKIU BŪDU NELIESKITE PJOVIMO JUOSTOS, GRANDINĖS ARBA ALIUMININIO KOTO!**

JAIS GALI TEKĖTI ELEKTROS SROVĖ, TAI GALI BŪTI LABAI PAVOJINGA. Laikykite aukštuminių pjūklą už izoliuotų rankenų arba padėkite toliau nuo savęs saugiu būdu. Prieš bandydami išlaisvinti pjovimo juosta ir grandinę, išjunkite pažeistos elektros linijos arba laido įtampą. Palietę pjovimo juosta, grandinę, kitas elektrai laidžias aukštuminio pjūklo dalis, elektros laidus ir linijas, kuriomis teka srovė, galite gauti elektros smūgį ir žūti arba sunkiai susižeisti.

⚠️ ĮSPĖJIMAS. Net ir susipažinę su šiuo gaminiu, būkite atsargūs. Atminkite, kad net ir sekundės dalį trunkantis neatsargumas gali lemti sunkų sužalojimą.

⚠️ ĮSPĖJIMAS. Visada užsidėkite apsauginius akinius su šonine apsauga. To nepadarius, išsviesti daiktai gali pataikyti į akis arba galite kitaip sunkiai susižaloti.

Prieš kiekvieną naudojimą patikrinkite visą įrenginį – ar jis nesugedęs, ar netrūksta dalių arba jos nėra atsilaisvinusios (sraigtais, varžlės, varžtai, dangteliai ir pan.). Priveržkite visus tvirtinimo elementus ir uždėkite dangtelius. Nenaudokite įrenginio, kol nebus sumontuotos trūkstamos arba pakeistos sugadintos dalys.

⚠️ ĮSPĖJIMAS. Kad išvengtumėte sunkių traumų, prieš atlikdami techninę priežiūrą, valydami įrankį, keisdami priedus arba valydami žolės likučius iš įrenginio išimkite akumulatorių.

NAUDOJIMAS

Gaminį galima naudoti toliau išvardytais tikslais.

- Šakų pjaustymas
- Genėjimas

PASTABA. Įrankį galima naudoti tik pagal nurodytą paskirtį. Naudojimas bet koku kitu tikslu laikomas netinkamu naudojimu.

PJOVIMO JUOSTOS IR GRANDINĖS ALYVOS BAKELIO PILDYMAS

⚠️ ĮSPĖJIMAS. Nerūkykite ir nenaudokite ugnies ar liepsnos arti alyvos arba aukštuminio pjūklo. Alyva gali išsilieti ir sukelti gaisrą.

PASTABA. Naujas aukštuminis pjūklas pristatomas be alyvos. Prieš naudojant bakelį būtina pripildyti grandinių alyvos. Grandinės eksploatavimo trukmė ir pjovimo našumas priklauso nuo to, ar gerai tepama. Dirbant grandinė automatiškai tepama grandinių alyva. Dirbdami kas 20 minučių tikrinkite alyvos lygį, prireikus įpilkite daugiau alyvos.

1. Iš elektrinės galvutės išimkite akumulatorių.

2. Kad į alyvos bakelį nepatektų nešvarumų, nuvalykite jo dangtelį ir plotą aplink dangtelį.
3. Padėkite aukštuminio pjūklo įtaisą statmeną ir sukdami prieš laikrodžio rodyklę nuimkite alyvos bakelio dangtelį (D pav.).
4. Į bakelį iki pat kakliuko atsargiai pripilkite pjovimo juostų ir grandinių alyvos. Saugokitės, kad alyvos neišsilietų iš angos. Nušluostykite alyvos perteklių ir uždarykite alyvos bakelio dangtelį.

PASTABA.

- Nenaudokite nešvarios, panaudotos arba kitaip užterštos alyvos. Nepaisant šio nurodymo galima sugadinti pjovimo juostą arba grandinę.

PARENGIMAS PJAUTI (B PAV.)

Žr. šios instrukcijos skyriuje „Svarbūs saugos nurodymai“, kur aprašomos reikiamos apsaugos priemonės.

- Pakelkite pjovimo juostos viršūnę ir patikrinkite, ar grandinė nėra laisva. Grandinė tinkamai įtempta, kai nėra laisvumo pjovimo juostos apačioje ir kai grandinė gerai priglundusi, tačiau ją galima pasukti ranka ir ji nestringa. Jeigu reikia reguliuoti įtempį, žr. šios instrukcijos skyriaus **PRIEŽIŪRA** dalyje **PJOVIMO JUOSTOS IR GRANDINĖS KEITIMAS** pateiktus reguliavimo nurodymus.
- Prieš naudodami patikrinkite, ar priveržtas gaubto varžtas. Jeigu gaubto varžtas atslėidęs, jį gerai priveržkite pagal laikrodžio rodyklę.
- Patikrinkite, ar aštrūs pjūklo grandinės dantys ir pasirūpinkite, kad grandinė būtų gerai sutepta.
- Mūvėkite neslidžias pirštines, užtikrinančias stipriausią suėmimą ir apsaugą. Jokiu būdu nestovėkite po pjaunama šaka. Stovėkite tvirtai, išlaikydami pusiausvyrą. Stebėkite, ar nėra kliūčių, pavyzdžiui, kelmų, šaknų arba griovelių, už kurių užkliuvę galėtumėte prarasti pusiausvyrą arba pargriūti.
- Varikliui veikiant visada tinkamai laikykite prietaisą. Prietaisą tvirtai laikykite abiem rankomis.
- Kad dirbti būtų saugiau ir geriau, peties diržą uždėkite skersai peties. Pareguliuokite diržą per petį, kad jis būtų patogioje darbinėje padėtyje. Laikydami instrukcijų, pateiktų PH1400E operatoriaus vadovo skyriuje „**PETIES DIRŽO TVIRTINIMAS**“ pritvirtinkite peties diržą prie elektrinės galvutės.

⚠ ĮSPĖJIMAS: Peties diržas kartu yra greitai atjungiamas mechanizmas pavojingoje situacijoje. Susidarius kritinei situacijai nedelsiant nuimkite peties diržą, nepaisydami kokioje padėtyje jis yra.

ĮRANKIO PALEIDIMAS IR STABDYMAS

Žr. elektrinės galvutės PH1400E naudojimo instrukcijos skyriuje **ELEKTRINĖS GALVUTĖS PALEIDIMAS IR STABDYMAS**.

PAGRINDINĖ PJOVIMO PROCEDŪRA (E ir F pav.)

Kad nepažeistumėte medžių arba krūmų žievės, atlikite toliau aprašomus veiksmus. Pjaudami nejudinkite pjūklo pirmyn ir atgal.

1. Visų pirma negiliai įpjaukite (1/4 šakos skersmens gyliu) šakos apatinę pusę arti pagrindinės šakos arba kamieno.
2. Dabar pjaukite šakos viršutinę pusę, truputį toliau nuo pirmojo pjūvio. Pjaukite šaką, kol ji atsiskirs nuo medžio. Būkite pasirošę išlaikyti įrankio svorį, kai šaka pradės kristi.
3. Paskutinį pjūvį padarykite arti kamieno.

PASTABA. Darydami antrąjį ir paskutinįjį pjūvius (iš šakos viršutinės pusės), pjaustymo smaigus atremkite į pjaunamą šaką (F pav.). Šiuo būdu pjaunama šaka stabilesnė ir lengviau pjauti, nestipriai spaudžiant žemyn. Pernelyg stipriai spaudžiant galima sugadinti pjovimo juostą, grandinę arba variklį.

4. Baigę pjauti tuojau pat atleiskite elektrinės galvutės gaiduką.

PASTABA. Nesilaikant tinkamų pjovimo procedūrų, pjovimo juosta ir grandinė gali įstrigti pjaunamoje šakoje. Jeigu taip nutiktų, atlikite toliau aprašomus veiksmus.

1. Išjunkite variklį ir išimkite akumuliatorių.
2. Jeigu šaką galite pasiekti nuo žemės, laikydami pjūklą ją pakelkite. Šiuo būdu turėtumėte atlaisvinti ir ištraukti pjūklą.
3. Nepavykus ištraukti pjūklo kreipkitės pagalbos į specialistą.

ŠAKŲ PJAUSTYMAS IR GENĖJIMAS

Šis aukštuminio pjūklo įtaisas skirtas šakelėmis ir ne storesnėmis kaip 20 cm šakoms pjaustyti ir genėti. Kad darbo rezultatai būtų kuo geresni, imkitės toliau pateikiamų atsargumo priemonių.

1. Atidžiai planuokite pjūvį. Žinokite, kuria kryptimi kris šaka.

⚠ ĮSPĖJIMAS. Šaka gali kristi nenumatyta kryptimi. Nestovėkite tiesiai po pjaunama šaka.

2. Pjaunant įrankis dažniausiai laikomas 60° arba mažesniu kampų (G pav.). Juo didesnis pjūklo veleno kampas žemės atžvilgiu, juo sunkiau pradėti pjauti (iš šakos apatinės pusės).

LT

3. Ilgas šakas pjaukite dalimis.
4. Visų pirma nupjaukite apatinės šakas, kad paskui būtų daugiau vietos kristi pjaunamoms viršutinėms šakoms.
5. Dirbkite neskubėdami, abiem rankomis tvirtai laikydami pjūklą. Visada tvirtai stovėkite ir išlaikykite pusiausvyrą.
6. Nepjaukite stovėdami ant kopėčių – tai nepaprastai pavojinga. Tokius darbus patikėkite specialistams.
7. Prie pagrindinės šakos arba kamieno pjaukite tik nupjovę pakankamą dalį šakos, kad sumažėtų likusios dalies svoris. Tinkamai pjaudami nenuplėšite žievės nuo pagrindinės šakos arba kamieno.
8. Aukšuminio pjūklo nenaudokite medžiams leisti arba rąstams pjaustyti.
9. Kad negautumėte elektros smūgio, nedirbkite arčiau nei 15 m nuo elektros oro linijų ir pasirūpinkite, kad arčiau nei 15 m atstumu nebūtų pašalinių (G pav.).

TECHNINĖ PRIEŽIŪRA

⚠️ ĮSPĖJIMAS. Prieš atlikdami įrenginio patikrą, valymą ar techninę priežiūrą, sustabdykite variklį, palaukite, kol visos judančios dalys sustos, ir išimkite akumuliatorių. Nesilaikydami šių nurodymų galite sunkiai arba net mirtinai susižaloti arba sugadinti turta.

⚠️ ĮSPĖJIMAS. Atlikdami techninės priežiūros darbus, naudokite tik identiškas atsargines dalis. Naudojant bet kokias kitas dalis gali kilti pavojus arba sugesti gaminys. Kad gaminys būtų saugus ir patikimas, visus šioje priežiūros instrukcijoje neparaišytus remonto darbus turi atlikti kvalifikuotas techninės priežiūros technikas.

LT

BENDROJI PRIEŽIŪRA

Plastikinių dalių nevalykite tirpikliais. Įvairūs komerciniai tirpikliai gali pažeisti daugelį plastikų ir neturėtų būti naudojami, nes gali sugadinti gaminį. Purvą, dulkes, tepalus, riebalus ir panašius nešvarumus valykite švariomis šluostėmis.

ĮRENGINIO VALYMAS

- Kaskart baigę naudoti išimkite akumuliatorių ir minkštu šepetėliu nuvalykite nešvarumus nuo grandinės ir pjovimo juostos. Aukšuminio pjūklo paviršių valykite švaria šluoste, sudrėkinta silpnu muilo tirpalu.
- Nuimkite grandinės ir žvaigždės gaubtą ir minkštu šepetėliu pašalinkite nešvarumus nuo pjovimo juostos, pjūklo grandinės, žvaigždės ir šoninio gaubto.
- Keisdami pjūklo grandinę iš pjovimo juostos griovelio būtina išvalykite medienos skiedras, pjūvenas ir nešvarumus.

PASTABA. Plastikinėms korpuso arba rankenos dalims valyti nenaudokite jokių stiprių ploviklių. Kai kurios aromatinės alyvos (pušies arba citrinų kvapo) gali jas sugadinti.

PJOVIMO JUOSTOS IR GRANDINĖS PAKEITIMAS

⚠️ ĮSPĖJIMAS. Niekada nelieskite ir nereguluokite grandinės, kai variklis paleistas. Pjūklo grandinė yra labai aštri. Atlikdami grandininio pjūklo priežiūros darbus būtina mūvėkite apsaugines pirštines.

PASTABA. Pjovimo juosta ir grandinę visada keiskite pjovimo juostos ir grandinės deriniu, nurodytu skyriuje Šiam aukštuminiam pjūklui rekomenduojama juosta ir grandinė.

Susidėvėjusios pjovimo juostos ir grandinės išmontavimas

1. Išimkite akumuliatorių, palaukite, kol aukštuminis pjūklas atvės, tada priveržkite alyvos bakelio dangtelį.
2. Padėkite aukšuminio pjūklo įtaisą ant šono, kad grandinės ir žvaigždės gaubtas būtų nukreiptas į viršų.
3. Mūvėkite pirštines. Pateiktu dvipusiu veržliarakčiu išsukite gaubto varžtą ir nuimkite grandinės ir žvaigždės gaubtą. Grandinės ir žvaigždės gaubtą nuvalykite sausa šluoste ir pasidėkite, kol reikės vėl uždėti (H pav.).
4. Nuo montavimo paviršiaus nuimkite pjovimo juosta ir grandinę. Iš pjovimo juostos išimkite nusidėvėjusią grandinę.

PASTABA. Jeigu sunku nuo montavimo paviršiaus nuimti pjovimo juosta ir grandinę, padėkite aukštuminį pjūklą stačiai. Viena ranka prilaikykite pjovimo juosta, kita prieš laikrodžio rodyklę sukdami atleiskite grandinės įtempimo varžtą (I pav.), tada nuimkite pjovimo juosta su grandine.

PASTABA. Tuo pačiu galite patikrinti, ar varančioji žvaigždutė nėra pernelyg susidėvėjusi arba pažeista.

Naujos pjovimo juostos ir grandinės sumontavimas

1. Padėkite naujos pjūklo grandinės kilpą ant lygaus paviršiaus ir ištiesinkite sulenktas vietas (J pav.).
2. Grandinės varančiuosius narelius įstatykite į pjovimo juostos griovelį. Grandinė padėkite taip, kad pjovimo juostos gale susidarytų kilpa (K pav.).

Toliau pateiktas K pav. parodytų dalių sąrašas.

K-1	Grandinės varantieji nareliai
K-2	Pjovimo juostos griovelis

3. Nejudamai laikykite grandinę ant pjovimo juostos ir uždėkite kilpą ant aukšuminio pjūklo žvaigždės.

PASTABA. Pjūklo grandinėje išgraviuotos mažos kryptčių rodyklės. Įrankio korpuse įspausta dar viena kryptties rodyklė (L pav.). Dėdami pjūklo grandinę ant žvaigždės pasirūpinkite, kad pjūklo grandinėje esančių rodyklių ir ant korpuso esančios rodyklės rodomos kryptys sutaptų. Jeigu kryptys priešingos, apverskite pjūklo grandinės ir pjovimo juostos mazgą (M pav.).

Toliau pateiktas L pav. parodytų dalių sąrašas.

L-1	Žvaigždė
L-2	Įtempties reguliavimo kaištis
L-3	Lygiavimo iškyšos
L-4	Grandinės įtempimo varžtas
L-5	Pjovimo juostos išpjova

- Ant montavimo paviršiaus uždėkite pjovimo juostą, kad lygiavimo iškyšos atsidurtų juostos išpjovoje, o įtempties reguliavimo kaištis įsistatytų į apatinę angą pjovimo juostos gale (L pav.).

PASTABA. Jeigu sunku įstatyti įtempties reguliavimo kaištį į angą, tinkamai sureguliuokite grandinės įtempimo varžtą, kad įtempties reguliavimo kaištis atsidurtų tiksliai angoje.

- Uždėkite grandinės ir žvaigždės gaubtą ir įsukite gaubto varžtą. Šiek tiek priveržkite.
- Pagal laikrodžio rodyklę sukdami grandinės įtempimo varžtą pašalinkite grandinės laisvumą, kad grandinė būtų prigludusi prie pjovimo juostos, o varantieji nareliai būtų pjovimo juostos griovelyje. Pakelkite pjovimo juostą ir patikrinkite, ar grandinė nėra laisva. Paleiskite pjovimo juostos viršūnę ir pagal laikrodžio rodyklę vieną apsuką pasukite grandinės įtempimo varžtą. Kartokite šį veiksmą tol, kol neliks laisvumo (N pav.).
- Laikykite pakėlę pjovimo juostos viršūnę ir gerai priveržkite grandinės ir žvaigždės gaubto varžtą.

PASTABA. Norėdami prailginti pjovimo juostos naudojimo trukmę, retkarčiais ją apverskite.

PASTABA. Jei grandinė pernelyg įtempta, ji nesisuka. Šiek tiek atleiskite grandinės ir žvaigždės gaubto varžtą, tada prieš laikrodžio rodyklę 1/4 apsuks pasukite įtempimo varžtą. Pakelkite pjovimo juostos viršūnę ir vėl gerai priveržkite grandinės ir žvaigždės gaubto varžtą. Patikrinkite, ar grandinė sukasi nestrigdam.

GRANDINĖS ĮTEMPIMO REGULIAVIMAS

⚠ DĖMESIO. Prieš dirbant reikia tinkamai įtempti pjūklo grandinę.

- Prieš reguliuodami grandinės įtempimą išjunkite variklį ir išimkite akumuliatorių.
- Ranka priveržkite gaubto varžtą.

- Pagal laikrodžio rodyklę sukdami grandinės įtempimo varžtą įtemptkite grandinę. Daugiau žr. šios instrukcijos skyriuje **PJOVIMO JUOSTOS IR GRANDINĖS KEITIMAS**.

- Atvėsusi grandinė yra tinkamai įtempta, kai nėra laisvumo pjovimo juostos apačioje ir kai grandinė gerai prigludusi, tačiau ją galima pasukti ranka ir ji nestringa. Jei varančiųjų narelių plokštumos neįstatytos į pjovimo juostos griovelį, grandinę reikia įtempti iš naujo (O pav.).
- Įprastai dirbant su pjūklu, pakyla grandinės temperatūra. Įkaitusios grandinės, kuri yra tinkamai įtempta, varantieji nareliai maždaug 1,3 mm išlenda iš pjovimo juostos griovelio (P pav.).
- PASTABA.** Naujos grandinės dažnai išsitempia. Dažnai patikrinkite grandinės įtempimą ir, jei reikia, įtemptkite.

PASTABA. Jei įtempta įkaitusi grandinė, atvėsusi ji gali būti įtempta per stipriai. Prieš naudodami kitą kartą, patikrinkite atvėsusios grandinės įtempimą.

TRANSMISIJS PAVARŲ TEPIMAS

Pavarų dėžėje įrengtas transmisijos pavaras būtina reguliariai tepti pavarų tepalu. Kas 50 veikimo valandų, atsukę dėžės šone esantį sandarinimo varžtą, tikrinkite pavarų dėžės tepalo lygį.

Jei pavarų šonuose nėra jokių tepalo požymių, pripilkite 3/4 talpos pavarų tepalo pagal toliau pateiktus nurodymus:

Nepripildykite transmisijos pavarų dėžės iki galo.

- Padėkite aukštuminio pjūklo įtaisą ant šono, kad sandarinimo varžtas būtų nukreiptas į viršų (Q pav.).
- Pateiktu dvipusiu veržliarakčiu atleiskite ir išsukite įpurškimo varžtą.
- Tepalo švirkštu (nepateikiamas) į varžto angą išvirkškite tepalo. Nevirškite 3/4 talpos.
- Baigę užveržkite sandarinimo varžtą.

PJOVIMO JUOSTOS ŽVAIGŽDĖS TEPIMAS

Pjovimo juostos viršūnėje yra žvaigždė. Kad pjovimo juostos eksploataavimo trukmė būtų kuo ilgesnė, žvaigždę reikia kas savaitę tepti grandinių alyva, kuri tepalo švirkštu (nepateikiamas) švirkščiami į tepimo angą (R pav.). Pasukite pjovimo juostą ir patikrinkite, ar tepimo skylutėse ir grandinės griovelyje nėra nešvarumų.

Toliau pateiktas R pav. parodytų dalių sąrašas.

R-1	Tepimo anga
R-2	Žvaigždė pjovimo juostos viršūnėje

TRANSPORTAVIMAS IR LAIKYMAS

1. Nepalikite ir negabenkite veikiančio aukštuminio pjūklo įtaiso. Prieš padėdami laikyti arba gabendami būtinai išimkite akumuliatorių.
2. Prieš padėdami aukštuminio pjūklo įtaisą laikyti arba gabendami ant pjovimo juostos ir grandinės būtinai uždėkite pjovimo juostos užmovą. Būkite atsargūs, kad nepaliestumėte aštrių grandinės dantukų.
3. Prieš padėdami laikyti kruopščiai nuvalykite aukštuminį pjūklą. Aukštuminį pjūklą laikykite patalpoje, sausoje vietoje, kuri būtų užrakinta ir (arba) nepasiekiami vaikams. Saugokite nuo šaldančiųjų medžiagų, pavyzdžiui, sodo chemikalų ir ledui tirpdyti naudojamų druskų.
4. Jei aukštuminio pjūklo įtaisas nuimtas nuo elektrinės galvutės ir padėtas atskirai, ant įtaiso veleno uždėkite kamštėlį, kad į jungiamąją movą nepatektų nešvarumų.

Aplinkos apsauga



Neišmeskite elektros įrangos, akumuliatoriaus įkroviklio ir baterijų / akumuliatorių su buitiniemis atliekomis!

Pagal Europos Parlamento ir Tarybos direktyvas 2012/19/EB ir 2006/66/EB nenaudojama elektros bei elektronikos įranga ir nenaudojami arba sugedę akumuliatoriai ir (arba) baterijos turi būti surenkami atskirai.

Jei elektriniai prietaisai išmetami į užkasamuosius arba atvirosius sąvartynus, kenksmingos medžiagos gali prasisunkti iki gruntinio vandens, patekti į mitybos grandinę ir kenkti jūsų sveikatai bei gerovei.

KEES VAN DER SPEK
TUIN EN PARKMACHINES • TER AAR

LT

TRIKČIŲ ŠALINIMAS

PROBLEMA	PRIEŽASTIS	SPRENDIMAS
Neveikia variklis	<ul style="list-style-type: none"> ■ Akumuliatorius neprijungtas prie aukštuminio pjūklo. ■ Nėra elektrinio kontakto tarp pjūklo ir akumuliatoriaus. ■ Akumuliatorius visiškai išsekęs. ■ Prieš paspaudžiant gaiduką, nepaspaudžiamas blokuotės išjungimo mygtukas. ■ Akumuliatorius arba elektrinė galvutė pernelyg įkaitusi. ■ Pjūklo grandinė įstrigo medienoje. ■ Nešvarumai pjovimo juostos griovelyje. ■ Grandinės ir žvaigždės gaubte yra nešvarumų. 	<ul style="list-style-type: none"> ■ Prie aukštuminio pjūklo prijunkite akumuliatorių. ■ Išimkite akumuliatorių, patikrinkite kontaktus ir vėl įdėkite akumuliatorių. ■ Įkraukite akumuliatorių. ■ Kad įjungtumėte aukštuminį pjūklą, nuspauskite ir laikykite fiksavimo svirtelę, tada nuspauskite gaiduką. ■ Leiskite akumuliatoriui arba elektrinei galvutei atvėsti, kol temperatūra nukris žemiau 67 °C. ■ Atleiskite gaiduką, ištraukite grandinę ir pjovimo juosta iš medienos, tada vėl paleiskite grandininį pjūklą. ■ Spauskite pjūklo grandinę į medį ir stumdykite aukštuminį pjūklą pirmyn bei atgal, kad pjūvenos pasišalintų. ■ Išimkite akumuliatorių, nuimkite grandinės ir žvaigždės gaubtą ir išvalykite nešvarumus.
Variklis veikia, tačiau grandinė nesisuka	<ul style="list-style-type: none"> ■ Grandinė nesuskabinama su varančiaja žvaigžduote. 	<ul style="list-style-type: none"> ■ Išimkite akumuliatorių ir iš naujo uždėkite grandinę; pasirūpinkite, kad grandinės varantieji nareliai būtų visiškai uždėti ant žvaigždės.
Aukštuminis pjūklas netinkamai pjauna	<ul style="list-style-type: none"> ■ Nepakankamai įtempta grandinė. ■ Atšipusi grandinė. ■ Grandinė uždėta atvirkščiai. ■ Susidėvėjusi grandinė. ■ Sausa arba per daug įtempta grandinė. ■ Grandinė neįstatyta į pjovimo juostos griovelį. 	<ul style="list-style-type: none"> ■ Išimkite akumuliatorių ir pagal skyriuje GRANDINĖS ĮTEMPTIES REGULIAVIMAS pateiktus nurodymus sureguliuokite grandinės įtempį. ■ Kreipkitės į kvalifikuotą techninės priežiūros techniką, kad paglaštų grandinę. ■ Išimkite akumuliatorių ir pagal skyriuje PJOVIMO JUOSTOS IR GRANDINĖS KEITIMAS pateiktus nurodymus vėl uždėkite pjūklo grandinę. ■ Išimkite akumuliatorių ir pagal skyriuje PJOVIMO JUOSTOS IR GRANDINĖS KEITIMAS pateiktus nurodymus pakeiskite grandinę. ■ Patikrinkite alyvos lygį. Jei reikia, pripildykite alyvos bakeį. ■ Išimkite akumuliatorių ir pagal skyriuje PJOVIMO JUOSTOS IR GRANDINĖS KEITIMAS pateiktus nurodymus vėl uždėkite pjūklo grandinę.

LT

PROBLEMA	PRIEŽASTIS	SPRENDIMAS
Pjovimo juosta ir grandinė įkaista bei rūksta	<ul style="list-style-type: none">■ Patikrinkite, ar grandinė nėra pernelyg įtempta.■ Grandinės alyvos bakelis yra tuščias.■ Nešvarumai pjovimo juostos griovelyje.	<ul style="list-style-type: none">■ Išimkite akumuliatorių ir pagal skyriuje GRANDINĖS ĮTEMPTIES REGULIAVIMAS pateiktus nurodymus iš naujo įtempkite grandinę.■ Įpilkite pjovimo juostos ir grandinės alyvos.■ Išvalykite nešvarumus iš griovelio.

GARANTIJA

EGO GARANTINIS POLISAS

Norėdami sužinoti visas „EGO“ garantinio poliso sąlygas, apsilankykite interneto svetainėje egopowerplus.com.

KES VAN DER SPEK
TUIN EN PARKMACHINES ★ TER AAR

LT

APMAĻU GRIEZĒJA PAPILDIERĪCE!



IZLASIET LIETOŠANAS ROKASGRĀMATU

⚠ Atlikušā sprieguma apdraudējums! Cilvēkiem, kuri izmanto elektroniskas ierīces, piemēram, elektrokardiostimulatorus, pirms šīs ierīces lietošanas jāsazinās ar savu ārstējošo ārstu. Elektroierīču darbība tuvu elektrokardiostimulatoram var izraisīt traucējumus vai tā atteici.

⚠ BRĪDINĀJUMS. Lai garantētu drošību un uzticamību, ierīces remontu un tās detaļu nomaiņu veikt drīkst tikai kvalificēts apkopes tehniķis.

DROŠĪBAS APZĪMĒJUMI

Drošības apzīmējumu nolūks ir pievērst uzmanību iespējamam apdraudējumam. Drošības apzīmējumiem un to skaidrojumiem jāpievērš īpaša uzmanība, un tie pilnībā jāizprot. Apzīmējumu brīdinājumi paši par sevi nenovērš apdraudējumu. Apzīmējumos iekļautie norādījumi un brīdinājumi neaizstāj atbilstošus darba drošības pasākumus.

⚠ BRĪDINĀJUMS. Pirms šī darbarīka lietošanas noteikti izlasiet un izprotiet visus šajā lietošanas rokasgrāmatā iekļautos norādījumus, tostarp visus drošības brīdinājumu apzīmējumus, piemēram, „**BĪSTAMI!**”, „**BRĪDINĀJUMS!**” un „**UZMANĪBU!**”. Neievērojot tālāk uzskaitītos norādījumus, var rasties elektrotrauma, aizdegšanās un/vai smaga trauma.

APZĪMĒJUMA NOZĪME

DROŠĪBAS BRĪDINĀJUMA APZĪMĒJUMS: Atbilst norādei **BĪSTAMI**, **BRĪDINĀJUMS** vai **UZMANĪBU!** Var tikt izmantots kopā ar citiem apzīmējumiem un piktogrammām.









⚠ BRĪDINĀJUMS. Mehānizēto darbarīku lietošanas laikā acis var iekļūt svešķermeņi, kas savukārt var radīt smagu acu traumu. Pirms mehānizētā darbarīka izmantošanas vienmēr uzlieciet aizsargbrilles vai aizsargbrilles ar sānu aizsargiem un pilnu sejas aizsargu (ja nepieciešams). Uz parastajām brillēm vai standarta aizsargbrillēm ar sānu aizsargiem ieteicams uzlikt plata skata leņķa drošības masku.

DROŠĪBAS NORĀDĪJUMI

Šajā lappusē ir parādīti un aprakstīti drošības apzīmējumi, kas var atrasties uz izstrādājuma. Pirms ierīces salikšanas un lietošanas izlasiet, izprotiet un izpildiet visus norādījumus.

	Drošības brīdinājums	Norāda uz iespējamu ievainojumu gūšanas risku.
	Izlasiet lietošanas rokasgrāmatu	Lai mazinātu traumu rašanās bīstamību, pirms šī izstrādājuma lietošanas tā lietotājam jāizlasa un jāizprot operatora rokasgrāmatu.
	Lietojiet aizsargbrilles	Lietojot šo izstrādājumu, vienmēr izmantojiet aizsargbrilles vai aizsargbrilles ar sānu aizsargiem un pilnu sejas aizsargu.
	Lietojiet dzirdes aizsargi- dzekļus	Zaru zāģa radītais troksnis var bojāt dzirdi. Vienmēr valkājiet trokšņu slāpētājus (ausu ieliktnus vai kašņē), lai aizsargātu dzirdi.
	Lietojiet galvas aizsarg- līdzekļus.	Valkājiet apstiprinātu cieto aizsargcepuri, lai pasargātu savu galvu.
	Lietojiet aizsarg- cimdus	Aizsargājiet savas rokas, valkājot cimdus, kad darbojaties ar zāģi vai tā ķēdi. Neslidoši augstākās aizsardzības pakāpes aizsargcimdi palīdz iegūt labāku satvērienu un aizsargāt jūsu rokas.
	Valkājiet drošības apavus	Lietojot šo aprīkojumu, valkājiet drošības apavus ar neslidošu zoli.

LV

	Ievērojiet pietiekami drošu attālumu no elektropārvades līnijām.	Lai novērstu elektrošoka bīstamību, nestrādājiet tuvāk par 15 m no elektroenerģijas pārvades gaisvadu līnijām. Saskare ar elektropārvades līnijām vai darbarīka izmantošana to tuvumā var radīt smagas traumas vai elektrošoku, kas var izraisīt nāvi.
	Sargājiet no lietus	Neizmantojiet zāģi lietū vai neatstājiet ārā, kamēr līst lietus.
	CE	Šis izstrādājums atbilst piemērojamajām Eiropas Komisijas (EK) direktīvām.
	EEIA	Elektrisko izstrādājumu atkritumus nedrīkst izmest kopā ar sadzīves atkritumiem. Nogādāt uz pilnvarotu pārstrādes punktu.
	Troksnis	Garantētais trokšņa jaudas līmenis. Trokšņa emisija vidē atbilst Eiropas Komisijas direktīvas prasībām.
V	Volti	Spriegums
mm	milimetrs	Garums vai izmērs
cm	centimetrs	Garums vai izmērs
kg	kilograms	Svars
n ₀	Ātrums brīvgaitā	Rotācijas ātrums
... /min	Minūtē	Apgriezieni minūtē
	Līdzstrāva	Strāvas veids vai raksturojums

LV

SVARĪGI DROŠĪBAS NORĀDĪJUMI

⚠ BRĪDINĀJUMS! Izmantojot elektriskās dārzkopības ierīces, vienmēr veiciet pamata piesardzības pasākumus, lai mazinātu aizdegšanās, elektrošoka, traumu rašanās draudus, un ievērojiet tālāk sniegtās norādes.

RŪPĪGI IZLASIET PIRMS LIETOŠANAS

SAGLABĀJIET TURPMĀKĀM UZZIŅĀM

⚠ BĪSTAMI! Nedarbināt tuvu elektropārvades līnijām! Ierīce nenodrošina aizsardzību pret elektrošoku, nonākot saskarē ar elektroenerģijas pārvades gaisvadu līnijām; izlasiet vietējos noteikumus par drošu attālumu no elektroenerģijas pārvades gaisvadu līnijām un pirms darbarīka lietošanas ieņemiet drošu darba stāvokli.

ZARU ZĀĢA DROŠĪBAS BRĪDINĀJUMI

- **Nepieļaujiet, ka zaru zāģa darbības laikā kāda ķermeņa daļa nonāk saskarē ar zāģa ķēdi.** Pirms zaru zāģa iedarbināšanas pārliecinieties, vai zāģa ķēde ne ar ko nesaskaras. Tikai uz mirkli novērsot uzmanību zaru zāģa darbināšanas laikā, jūsu drēbes vai ķermeņa daļas var ieķerties ķēdē.
- **Izvairieties no nejaušanas saskares ar stacionāro zāģa ķēdi vai vadotnes slīdes līnijām.** Tās var būt ļoti asas. Darbojoties ar zaru zāģi, tā ķēdi vai vadotnes slīdi, vienmēr valkājiet cimdus un garas bikses vai virsvalkus.
- **Vienmēr turiet zaru zāģi tā, lai viena roka turētu aizmugurējo rokturi, savukārt otra roka — priekšējo rokturi.** Darbinot ķēdes zāģi ar vienu roku gan operators, gan palīgi un citi apkārt esošie cilvēki var gūt smagus ievainojumus.
- **Turiet elektroinstrumentu tikai pie izolētajām satveršanas virsmām, jo zāģa ķēde var saskarties ar apslēptiem vadiem.** Ja zāģa ķēde pārgriež „dzīvu” vadu, elektroinstrumenta atklātās metāla daļas „atdzīvojas” un operators var saņemt elektrošoku.
- **Valkājiet aizsargbrilles un dzirdes aizsarglīdzekļus. Ieteicams lietot arī galvas, roku, kāju un pēdu aizsarglīdzekļus.** Atbilstoša aizsargapģērba valkāšana samazinās ievainojumu gūšanas risku, ko rada lidojoši gruži vai nejausa saskare ar zāģa ķēdi.
- **Nedarbiniet zaru zāģi, atrodoties kokā.** Zaru zāģa darbināšana, atrodoties kokā, var izraisīt ievainojumus.
- **Vienmēr saglabājiet atbilstošu stāju un darbiniet zaru zāģi tikai, kad stāvat uz stabilas, drošas un līdzenas pamatnes.** Slidenas un nestabilas pamatnes, piemēram, kāpnes, var izraisīt līdzsvara un vadības pār zaru zāģi zudumu.

- **Nekad nedarbiniet zaru zāģi, kas ir bojāts vai neatbilstoši noregulēts, vai arī nav pilnībā un droši samontēts.** Pārlicinieties, ka zāģa ķēde pārtrauc kustēties, kad tiek atlaists palaišanas mehānisma slēdzis.
- **Pirms zāģēšanas pārbaudiet, vai zāģējamajā materiālā nav naglas, stieples vai citi svešķermeņi.**
- **Zāģējot nospriegotu zaru, uzmanieties no tā atlēkšanas.** Atbrīvojot koka šķiedrās uzkrāto saspringumu, nospriegotais zars var trāpīt operatoram un/vai likt zaudēt vadību pār zaru zāģi.
- **Esiet ļoti uzmanīgi, zāģējot krūmājus un jaunus kokus.** Tīvais materiāls var saskarties ar zāģa ķēdi un tā rezultātā triekties jūsu virzienā vai likt jums zaudēt līdzsvaru.
- **Agresīva vai nepareiza zāģēšana, kā arī zaru zāģa neatbilstoša lietošana var izraisīt slīdes, ķēdes un/vai ķēzratu priekšlaicīgu nodilšanu, kā arī ķēdes vai slīdes bojājumus, kā rezultātā var rasties atsitiens, ķēdes sviediens vai materiāla izmešana.**
- **Nekad nelietojiet vadotnes sliedi kā sviru.** Saliekta vadotnes sliede var izraisīt slīdes, ķēdes un/vai ķēzratu priekšlaicīgu nodilšanu, kā arī ķēdes vai slīdes bojājumus, kā rezultātā var rasties atsitiens, ķēdes sviediens vai materiāla izmešana.
- **Pārnēsājiet zaru zāģi aiz rokturiem ar abām rokām un tikai tad, kad tas ir izslēgts.** Pirms zaru zāģa transportēšanas vai novietošanas glabāšanā vienmēr uzlieciet vadotnes slīdes pārsegu. Pareiza apiešanās ar zaru zāģi samazinās nejaušas saskares iespējamību.
- **Kamēr asmeņi kustās, nenogemiet apgriezto materiālu vai neturiet materiālu, kuru grasāties apgriezt.** Pirms iestrēgušu materiālu izņemšanas pārlicinieties, ka ieslēgšanas / izslēgšanas slēdzis atrodas izslēgtā stāvoklī. Zāģa ķēde turpina kustēties arī pēc tam, kad ir izslēgts slēdzis. Ja zaru zāģa darbināšanas laikā kaut uz mirkli zaudēsiet uzmanību, varat gūt smagas traumas.
- **Ievērojiet eļļošanas, ķēdes spriegošanas un piederumu maiņas norādījumus.** Neatbilstoši nospriegota vai ieeļļota ķēde var salūzt vai palielināt atsitienu risku. Lai ierīce darbotos labāk un tiktu mazināts traumu gūšanas risks, uzturiet griezējmalu asu un tīru.
- **Rokturiem jābūt sausiem, tīriem un uz tiem nedrīkst būt eļļa vai smērviela.** Taukaini, eļļaini rokturi ir slideni, kā rezultātā varat zaudēt vadību pār zāģi.

- **Zāģējiet tikai kokmateriālus.** Neizmantojiet zaru zāģi tam nepiemērotiem nolūkiem. Piemēram, neizmantojiet zaru zāģi plastmasas, akmens vai no koka neizstrādātu celtniecības materiālu zāģēšanai. Zaru zāģa lietošana neparedzētiem mērķiem var radīt bīstamas situācijas.
- **Nelietojiet zaru zāģi sliktos laikapstākļos, jo īpaši zibens iespējamības gadījumā.** Tas samazinās risku, ka ierīcei ekspluatācijas laikā var iespert zibens.
- **Ikreiz, kad noliekat malā darbarīku, apturiet zāģa motoru un izņemiet akumulatora bloku.**
- **Uzglabājiet ierīces iekštelpās, ieslēgtas tukšgaitā.** Kad ierīces netiek lietotas, tās jāuzglabā telpā — sausā, augstā vai noslēdzamā un bērniem neaizsniadzamā vietā, pirms tam izņemot akumulatora bloku.
- **Pārbaudiet bojātās daļas.** Pirms izstrādājuma lietošanas rūpīgi jāpārbauda, vai bojātais aizsargs un citas daļas spēs darboties pareizi un veikt paredzēto uzdevumu. Pārbaudiet kustīgo daļu salāgojumu, daļu iespējamo saskari; pārbaudiet, vai daļas nav salūzušas, pārbaudiet stiprinājumus un jebkādu citu stāvokli, kas var ietekmēt trimera darbību. Bojātais aizsargs vai cita daļa pareizi jāsamontē vai jānomaina pilnvarotā apkopes centrā, ja vien šajā rokasgrāmatā nav norādīts citādi.

PAPILDU BRĪDINĀJUMI

- **Neuzlādējiet akumulatora bloku lietū vai mitrās vietās.**
- **Izmantojiet tikai A attēlā uzskaitītos akumulatora blokus un lādētājus.**
- **Pirms izmešanas akumulatora bloks jāizņem no ierīces.**
- **No akumulatora jāatbrīvojas drošā veidā.**
- **Nemetiet akumulatoru ugunī.** Akumulatora elementi var uzsprāgt. Īpašus norādījumus par atbilstošu atbrīvošanos no akumulatoriem meklējiet vietējos normatīvos.
- **Neatveriet un nebojājiet akumulatoru.** Elektrolīts, kas izplūst, ir korozīvs un var radīt acu un ādas bojājumus. Norijot var būt toksisks.

UZMANĪBU! Elektrolīts ir atšķaidīta sērskābe, kas ir kaitīga ādai un acīm. Tai piemīt elektrovadītspēja un tā ir korozīva.

LV

- Rīkojieties ar akumulatoriem ļoti uzmanīgi, neveidojiet īsslēgumu ar materiāliem, kas vada elektrību, piemēram, gredzeniem, rokassprādzēm un atslēgām. Akumulators vai vads var pārkarst un radīt apdegumus.
- Akumulatora darbarīkus nav nepieciešams pieslēgt elektrotīklam, tādēļ tie vienmēr ir darbības stāvoklī. Pat, ja darbarīks nedarbojas, vienmēr sargieties no iespējama apdraudējuma. Ievērojiet piesardzību, veicot apkopes vai uzturēšanas darbus.
- Pirms apkopes un uzturēšanas darbu veikšanas, tīrīšanas vai darbarīkā iestrēguša materiāla iztīrīšanas izņemiet akumulatora bloku.
- Rezerves daļas — veicot apkopes darbus, vienmēr izmantojiet identiskas EGO rezerves daļas. Citu piederumu vai pierīču lietošana var palielināt traumu gūšanas iespējamību.
- Nemazgājiet ar šļūteni; nepieļaujiet ūdens iekļūšanu motorā un elektriskajos savienojumos.
- Gadījumos, kas nav aprakstīti šajā rokasgrāmatā, esiet uzmanīgi un rīkojieties prātīgi. Lai saņemtu palīdzību, sazinieties ar EGO apkopes centru.
- Saglabājiet šo norādījumus. Regulāri pārskatiet tos un lietojiet, lai iepazīstinātu citus lietotājus, kas arī var izmantot šo darbarīku. Ja kādam aizdodāt šo darbarīku, pievienojiet arī šos norādījumus, lai nepieļautu nepareizu darbarīka izmantošanu un traumu rašanos.

SAGLABĀJIET ŠOS NORĀDĪJUMUS!

PIEZĪME! IZLASIET INSTRUMENTGALVAS OPERATORA ROKASGRĀMATĀ SNIEGTOS PAPILDU SPECIFISKOS DROŠĪBAS NOTEIKUMUS.

LV

SPECIFIKĀCIJAS

Vadotnes sliedes garums	250 mm
Ķēdes solis	9,5 mm
Ķēdes mērierīce	1,1 mm
Zāģa ķēdes veids	AC1000/AC1001
Vadotnes sliedes veids	AG1000/AG1001
Ķēdes eļļas tvertnes ietilpība	220 ml
Darba temperatūra	-15 °C– 40 °C
Uzglabāšanas temperatūra	-20 °C– 70 °C
Svars (ar ķēdes aizsargapvalku)	1,89 kg

Izmērītais trokšņa jaudas līmenis L_{WA}		101,4 dB(A) $K=2,36$ dB(A)
Trokšņa spiediena līmenis pie operatora auss L_{PA}		87,0 dB(A) $K=3$ dB(A)
Garantētais trokšņa jaudas līmenis L_{WA} (saskaņā ar Direktīvu 2000/14/EK)		104 dB(A)
Vibrācijas a_h	Priekšējais palīgrokturis.	2,1 m/s ² $K=1,5$ m/s ²
	Aizmugurējais rokturis	2,5 m/s ² $K=1,5$ m/s ²

- Iepriekš minētie parametri ir pārbaudīti un izmērīti kopā ar instrumentgalvu PH1400E.
- Norādītā vibrāciju kopējā vērtība ir izmērīta saskaņā ar standarta pārbaudes metodi un var tikt izmantota, lai salīdzinātu vairākus instrumentus.
- Norādītā vibrāciju kopējā vērtība var arī tikt izmantot ietekmes sākotnējai novērtēšanai.

PIEZĪME. Vibrāciju emisijas faktiskajā elektroinstrumenta darbināšanas laikā var atšķirties no norādītās vērtības. Lai pasargātu operatoru, lietotājam jāvalkā cimdi un dzirdes aizsarglīdzekļi atbilstoši patiesajiem darba apstākļiem.

KOMPLEKTĀCIJA

DAĻAS NOSAUKUMS	SKAITS
Zaru zāģa pierīce	1
Ķēdes pārvalks	1
Uzgriežņu atslēga ar diviem galiem	1
Lietotāja rokasgrāmata	1

Šim zaru zāģim ieteiktā sliede un ķēde

DAĻAS NOSAUKUMS	MODEĻA NUMURS
Vadotnes sliede	AG1000/AG1001
Zāģa ķēde	AC1000/AC1001

APRAKSTS

PĀRZINIET SAVA ZARU ZĀĢA PIERĪCI (A att.)

1. Uzgalis
2. Mīkstā uzmava
3. Zaru zāģa vārpsta

4. Uzgriežņu atslēga ar diviem galiem
5. Uzgriežņu atslēgu turētājs
6. Pārsega skrūve
7. Kēžrata pārsegs
8. Caurules pagarinājums (izvēles, TIEK PĀRDOTS ATSEVIŠĶĻI)
9. Kēdes pārvalks
10. Zāģa ķēde
11. Vadotnes sliede
12. Kēdes spriegošanas skrūve
13. Eļļas tvertnes vāciņš
14. Eļļas tvertne
15. Zāģēšanas balsteni

MONTĀŽA

⚠ BRĪDINĀJUMS! Ja kāda daļa ir bojāta vai trūkst, nedarbiniet šo izstrādājumu, kamēr šādas daļas nav nomainītas. Darbinot šo izstrādājumu ar bojātām vai trūkstošām daļām varat gūt smagus miesas bojājumus.

⚠ BRĪDINĀJUMS! Nemēģiniet pārveidot šo izstrādājumu vai radīt piederumus, kurus nav ieteicams izmantot kopā ar šo zaru zāģi. Jebkādi šādi uzlabojumi vai pārveidojumi uzskatāmi par neatbilstošu lietošanu un var radīt bīstamu apstākļus, kas var izraisīt smagus miesas bojājumus.

ZARU ZĀĢA PIERĪCES PIESTIPRINĀŠANA INSTRUMENTGALVAI

Šī zaru zāģa pierīce ir paredzēta lietošanai kopā ar EGO 56 V LITIJA JONU instrumentgalvu PH1400E.

Skatiet instrumentgalvas PH1400E operatora rokasgrāmatā sadaļu „PIERĪCES PIESTIPRINĀŠANA INSTRUMENTGALVAI”.

CAURULES PAGARINĀJUMA PIESTIPRINĀŠANA INSTRUMENTGALVAI UN ZARU ZĀĢA PIERĪCEI (izvēles)

Caurules pagarinājums paplašina griešanas diapazonu. To piestiprina starp instrumentgalvu un zaru zāģa pierīci.

Ievērojiet uzstādīšanas procesu, kas norādīts sadaļā

„ZARU ZĀĢA PIERĪCES PIESTIPRINĀŠANA INSTRUMENTGALVAI”, lai uzstādītu un nostiprinātu caurules pagarinājumu starp zaru zāģa pierīci un instrumentgalvu (C att.).

⚠ BRĪDINĀJUMS! Ja pierīce un instrumentgalva / zaru pagarinājums netiek piestiprināts atbilstoši iepriekš

norādītajam, var rasties smagas traumas vai nāves iestāšanās.

⚠ BRĪDINĀJUMS! Nekad nepiestipriniet vai nesalāgojiet pierīci, kamēr darbojas instrumentgalva vai, ja tajā atrodas akumulators. Ja motors netiek apturēts un nav izņemts akumulators, jūs varat gūt smagus miesas bojājumus.

LIETOŠANA

⚠ BĪSTAMI! Nekad negrieziet elektropārvades līniju, elektrisko vadu vai citu elektrisko avotu tuvumā. Ja sliede un ķēde ieķeras elektriskajā vadā vai līnijā, **NEPIESKARIETIES SLIEDEI, KĒDEI VAI ALUMĪNĪJA CAURULEI! TĀS VAR ELEKTRIZĒTIES UN KĻŪT ĻOTI BĪSTAMAS.** Turpiniet turēt zaru ķēdi aiz izolētā aizmugurējā roktura vai drošā veidā nolieciet to uz zemes un projām no sevis. Pirms mēģināt atbrīvot sliedi vai ķēdi no līnijas vai vada, atvienojiet strāvas padevi bojātajai līnijai vai vadam. Saskaņā ar sliedi, ķēdi vai citām zaru zāģa strāvvadošām daļām vai vadiem un līnijām, kas ir zem sprieguma, var radīt elektrošoku vai smagu traumu, kas var izraisīt nāvi.

⚠ BRĪDINĀJUMS. Neļaujiet, ka pieradums pie darba ar šo izstrādājumu, liek jums zaudēt uzmanību. Atcerieties, ka pat uzmanības novēršana uz sekundes daļu ir pietiekama, lai gūtu nopietnus ievainojumus.

⚠ BRĪDINĀJUMS. Vienmēr valkājiet aizsargbrilles ar sānu aizsargiem. Šo noteikumu neievērošana var novest pie tā, ka jums acis ielido kādi objekti vai citiem smagiem miesas bojājumiem.

Pirms katras lietošanas pārbaudiet visu ierīci, vai tā nav bojāta, vai tai nav trūkstošu vai atskrūvējušos daļu, piemēram, skrūves, uzgriežņi, bultskrūves, vāciņi utt. Cieši pievelciet visus stiprinājumus un vāciņus un nedarbiniet šo ierīci, līdz visas trūkstošās vai bojātās daļas nav nomainītas.

⚠ BRĪDINĀJUMS! Lai nepieļautu smagas traumas, pirms trimera apkopes, tīrīšanas, pierīču nomaiņas vai nogrieztā materiāla izņemšanas izņemiet akumulatora bloku.

PIELIETOJUMS

Šo izstrādājumu var lietot tālāk norādītajam mērķim —

- atzarošanai,
- zaru apgriešanai.

LV

PIEZĪME. Darbarīku drīkst izmantot tikai aprakstītajam mērķim. Izmantošana jebkādā citā veidā tiks uzskatīta par neatbilstošu lietošanu.

EĻĻAS TVERTNES UZPILDĪŠANA AR SLIEDĒS UN KĒDES SMĒRVIELU

▲ BRĪDINĀJUMS! Nesmēķējiet, kā arī nenovietojiet uguni vai atklātu liesmu eļļas vai zaru zāģa tuvumā. Eļļa var izšļakstīties un izraisīt ugunsgrēku.

PIEZĪME. Iegādes brīdī zaru zāģi nav iepildīti eļļā. Pirms lietošanas tvertnē noteikti ir jāiepilda ķēdes eļļa. Ķēdes kalpošanas laiks un griešanas jauda ir atkarīga no optimālas eļļošanas. Darbības laikā ķēde tiek automātiski ieeļļota ar ķēdes eļļu. Lietošanas laikā eļļas līmenis jāpārbauda ik pēc 20 minūtēm un nepieciešamības gadījumā eļļa ir jāuzpilda.

1. Izņemiet no instrumentgalvas akumulatora bloku.
2. Lai eļļas tvertnē neiekristu netīrumi, notīriet eļļas tvertnes vāciņu un vietu ap to.
3. Novietojiet zaru zāģa pierīci taisni un pagrieziet eļļas tvertnes vāciņu pretēji pulksteņrādītāja kustības virzienam, lai to noņemtu (D att.).
4. Uzmanīgi iepildiet slīdes un ķēdes eļļu tvertnē līdz tvertnes kaklinam. Rīkojieties uzmanīgi, lai eļļa neizšļakstītos no atveres. Noslauciet visu lieko eļļu un aiztaisiet eļļas tvertnes vāciņu.

PIEZĪME.

- Nelietojiet netīru, lietotu vai piesārņotu eļļu. Tas var sabojāt slīdi vai ķēdi.

LV

SAGATAVOŠANA GRIEŠANAS DARBIEM (B att.)

Informāciju par atbilstošu drošības aprīkojumu skatiet šīs rokasgrāmatas sadaļā „Svarīgi drošības norādījumi”.

- Paceliet vadotnes slīdes galu, lai pārbaudītu, vai tā ķēdē nenokarājas. Ķēde ir pareizi nospriegota tad, ja tā nenokarājas vadotnes slīdes apakšpusē un cieši pieguļ, taču to var kustināt ar roku bez saķeršanās. Ja ir jāpielāgo nospriegojums, izlasiet instrukcijas par pielāgošanu šīs rokasgrāmatas sadaļā **APKOPE** zem virsraksta „**SLIEDĒS UN KĒDES NOMAIŅA.**”
- Pirms lietošanas pārbaudiet pārsega skrūves nospriegojumu. Ja tā ir atskrūvējusies, stingri pievelciet to, pagriežot pulksteņrādītāja kustības virzienā.
- Pārbaudiet, cik asi ir zāģa ķēdes griezējzobi un pārliecinieties, vai ķēde ir pietiekami labi ieeļļota.

- Lai nodrošinātu maksimālu satvērienu un aizsardzību, valkājiet neslīdošus cimdus. Nekad nestāviet tieši zem zara, kuru griežat. Ieņemiet drošu pozīciju un līdzsvarotu ķermeņa stāju. Uzmanieties no šķēršļiem, piemēram, koku celmiem, saknēm un grāvjiem, kur jūs varat paslīdēt vai pakļaut.
- Satveriet ierīci pareizi ikreiz, kad darbojas motors. Turiet ierīci stingri satvertu ar abām rokām.
- Uzlieciet plecu siksnu ekspluatācijai labākā un drošākā stāvoklī. Noregulējiet siksnu ērtā darba pozīcijā. Lai pievienotu plecu siksnu instrumentgalvai, ievērojiet PH1400E lietotāja rokasgrāmatas sadaļā **“PLECU SIKSNAS PIEVIEŅOŠANA”** ietvertos norādījumus.

▲ BRĪDINĀJUMS! Plecu siksnai ir arī ātrās atbrīvošanas mehānisms bīstamām situācijām. Avārijas situācijās gadījumā nekavējoties noņemiet siksnu no pleca neatkarīgi no tā, kādā pozīcijā tā atrodas.

DARBARĪKA PALAIŠANA / APTURĒŠANA

Skatiet instrumentgalvas PH1400E operatora rokasgrāmatā sadaļu „**INSTRUMENTGALVAS PALAIŠANA / APTURĒŠANA**”.

GRIEŠANAS PAMATPAŅĒMIENS (E un F att.)

Ievērojiet zemāk sniegtos norādījumus par to, kā novērst koku vai krūmu mizas bojāšanu. Nezāģējiet virzienā uz priekšu un atpakaļ.

1. Pirmajam zāģējumam nav jābūt dziļam (1/4 no zara caurmēra), un tas ir jāveic no zara apakšpusēs galvenā zara tuvumā vai pie stumbra.
2. Otrais zāģējums jāveic no zara augšpusēs, tālāk no stumbra nekā pirmais zāģējums. Turpiniet zāģēšanu cauri zaram, līdz zars sāk noliekties no koka. Zaram krītot, esiet gatavi noturēt darbarīku līdzsvarā.
3. Beigās zaru pārzāģējiet līdztekus stumbram.

PIEZĪME. Veicot otro un pēdējo griezienu (abus no zara augšpusēs), zāģēšanas balsteni atspiediet pret zāģējamo zaru (F att.). Tādējādi zars tiks stabilizēts un būs vieglāk zāģēt, darbarīku viegli spiežot uz leju. Pieliekot pārāk lielu spēku, varat sabojāt slīdi, ķēdi vai motoru.

4. Tiklīdz zāģējums ir pabeigts, atlaidiet uz instrumentgalvas sprūdu.

PIEZĪME. Pareizi zāģēšanas pamatpaņēmienu neievērošana var izraisīt slīdes un ķēdes iesprūšanu zarā. Ja tas notiek:

1. Apturiet motoru un izņemiet akumulatora bloku.
2. Ja varat aizsniegt zaru, tad to paceliet uz augšu, vienlaikus pieturot zāģi. Šādi var atbrīvot ķēdi un izņemt zāģi no griezuma.

3. Ja zāgi tomēr neizdodas atbrīvot, tad izsauciet profesionālu meistar.

ATZAROŠANA UN ZARU APGRIEŠANA

Šī zaru zāga pierīce ir paredzēta mazu un lielu zaru, kuru diametrs sasniedz 20 cm, zāgēšanas darbiem. Lai zāgēšanas darbi būtu veiksmīgi, ievērojiet turpmāk norādītos piesardzības pasākumus.

1. rūpīgi izplānojiet, kā veiksiet zāgēšanu. Apsveriet, kādā virzienā kritīs nozāgētais zars.

⚠ BRĪDINĀJUMS! Dažkārt zari var krist neparedzētā virzienā. Nestāviet tieši zem zara, kuru zāgējat.

2. Vistipiskākais zāgēšanas paņēmiens ir turēt ierīci 60 grādu vai šaurākā leņķī pret zemi (G att.) Tā kā zaru zāga vārpstas leņķis pret zemi palielinās, tad ir grūtāk izdarīt pirmo griezienu (kas veicams no zara apakšpusēs).
3. Garāki zari ir jāzāgē vairākos piegājienu.
4. Vispirms nozāgējiet apakšējos zarus, lai tie netraucē krist augšējiem zariem.
5. Strādājiet lēnām, stingri turiet zāgi ar abām rokām. Saglabājiet stabilu pozīciju un līdzsvaru.
6. Nezāgējiet, stāvot uz kāpnēm — tas ir ārkārtīgi bīstami! Tāda veida darbi ir jāveic profesionāļiem.
7. Neizdariet beidzamo zāgējumu, kurš jāveic līdztekus galvenajam zaram vai stumbam, kamēr vēl neesat nozāgējuši lielāko zara daļu un tādējādi samazinājuši tā svaru. Pareizas zāgēšanas gadījumā tiek novērsta mizas noplēšana no stumbra pie zara pamatnes.
8. Neizmantojiet zaru zāgi koku gāšanai un stumbra sagarumošanai.
9. Lai novērstu elektrošoka briesmas, nezāgējiet tuvāk par 15 m no elektropārvades līnijām un neļaujiet nepiederošām personām atrasties tuvāk par 15 m no zāgēšanas vietas (G att.).

APKOPE

⚠ BRĪDINĀJUMS! Pirms ierīces pārbaudīšanas, tīrīšanas vai apkopes darbu veikšanas apturiet motoru, pagaidiet, līdz apstājas visas kustīgās daļas, un izņemiet akumulatora bloku. Šo norādījumu neievērošana var radīt smagas traumas vai īpašuma bojājumus.

⚠ BRĪDINĀJUMS! Veicot ierīces apkopi, izmantojiet tikai identiskas rezerves daļas. Jebkuru citu daļu izmantošana var radīt apdraudējumu vai izstrādājuma bojājumus. Lai ierīces darbība būtu droša un uzticama, visus izstrādājumu remontdarbus, izņemot šajās apkopes instrukcijās norādītos, veic kvalificēts servisa speciālists.

VISPĀRĒJĀ APKOPE

Tirot plastikāta detaļas, izvairieties no šķīdinātāju lietošanas. Vairums plastmasu ir uzņēmīgas pret dažāda veida komerciālu šķīdinātāju bojājumiem un, tos izmantojot, var tikt sabojātas. Lai notīrītu netīrumus, putekļus, eļļu, smērvielas u.c., izmantojiet tīras drāniņas.

IERĪCES TĪRĪŠANA

- Pēc katras lietošanas reizes izņemiet laukā akumulatoru un ar mīkstu suku iztīriet no ķēdes un vadotnes sliedes gružus. Noslaukiet zaru zāga virsmu ar tīru drānu, kas samitrināta ar maigu ziepju šķīdumu.
- Noņemiet ķēzrāta pārsegu un pēc tam ar mīkstu suku notīriet gružus no vadotnes sliedes, zāga ķēdes, ķēzrāta un ķēzrāta pārsega.
- Vienmēr, kad maināt zāga ķēdi, iztīriet koka skaidas, zāgskaidas un netīrumus no vadotnes sliedes rievās.

PIEZĪME. Netīriet plastmasas korpusu un rokturi ar kodīgiem tīrīšanas līdzekļiem. Plastmasas daļas var sabojāt ar zināmām aromatizētām eļļām, piemēram, priežu un citrona.

SLIEDES UN ĶĒDES MAIŅĀ

⚠ BRĪDINĀJUMS. Nekad nepieskarieties vai neregulējiet ķēdi, kamēr darbojas zāga dzinējs. Zāga ķēde ir ļoti asa. Veicot jebkādas ķēdes apkopes darbus, vienmēr valkājiet aizsargcimdus.

PIEZĪME. Mainot vadotnes sliedi un ķēdi, vienmēr izmantojiet ieteikto sliedes un ķēdes kombināciju, kas norādīta šīs rokasgrāmatas sadaļā „Šim zaru zāgim ieteiktā sliede un ķēde”.

Nodilušas sliedes un ķēdes demontāža

1. Izņemiet akumulatoru, ļaujiet zaru zāgim atdzist un pievelciet eļļas tvertnes vāciņu.
2. Novietojiet zaru zāga pierīci uz sāniem tā, lai ķēzrāta pārsegs būtu vērstš uz augšu.
3. Valkājiet cimdus. Lai izņemtu skrūvi un ķēzrāta pārsegu, atskrūvējiet pārsega skrūvi ar komplektācijā esošo uzgriežņu atslēgu ar diviem galiem. Notīriet ķēzrāta pārsegu ar sausu drānu un saglabājiet to ierīces salikšanai (H att.).
4. Noņemiet no montāžas virsmas sliedi un ķēdi. Noņemiet slidei nodilušo ķēdi.

LV

PIEZĪME. Ja rodas grūtības no montāžas virsmas noņemt sliedi un ķēdi, novietojiet zaru zāģi vertikāli, lai ar vienu roku pieturētu sliedi, un ar otru roku atskrūvētu ķēdes spriegošanas skrūvi pretēji pulksteņrādītāja kustības virzienam (I att.), un pēc tam noņemiet sliedi ar ķēdi.

PIEZĪME. Šajā mirklī ir lietderīgi pārbaudīt, vai ķēzrats nav nodilis un bojāts.

Jaunās sliedes un ķēdes montāža

1. Novietojiet jauno zāģa ķēdi cilpā uz līdzenas virsmas un iztaisnojiet visus mezglus (J att.).
2. Ievietojiet ķēdes piedziņas posmus sliedes gropē. Novietojiet ķēdi tā, lai cilpa atrastos vadotnes sliedes aizmugurē (K att.).

K attēla detaļu aprakstu skatīt zemāk:

K-1	ķēdes piedziņas posmi
K-2	vadotnes sliedes gropē

3. Pieturiet ķēdi uz vadotnes sliedes un uzlieciet cilpu apkārt zaru zāģa ķēzratam.

PIEZĪME. Zāģa ķēdē ir iegravētas nelielas virzieni norādošas bultiņas. Darbarīka korpusā ir iestrādāta vēl viena virziena bultiņa (L att.). Uzstādot zāģa ķēdi uz ķēzrata, pārliecinieties, ka bultiņas uz zāģa ķēdes ir VĒRSTAS tajā pašā virzienā, kur bultiņa uz korpusa. Ja tās ir vērstas pretējos virzienos, apgrieziet zāģa ķēdi un vadotnes sliedes sistēmu otrādi (M att.).

L attēla detaļu aprakstu skatīt zemāk:

L-1	ķēzrats
L-2	spriegojuma regulēšanas tapa
L-3	izlīdzināšanas izcilņi
L-4	ķēdes spriegojuma skrūve
L-5	vadotnes sliedes rieva

4. Novietojiet sliedi uz montāžas virsmas, pārīdot vadotnes sliedes rievu pāri izlīdzināšanas izcilņiem, līdz sliedes aizmugures daļas apakšējā caurumā iespējams ievietot spriegojuma regulēšanas tapu (L att.).

PIEZĪME. Ja ir grūtības ievietot spriegojuma regulēšanas tapu caurumā, noregulējiet ķēdes spriegojuma skrūvi pareizi, līdz spriegojuma regulēšanas tapa atrodas tieši caurumā.

5. Uzlieciet atpakaļ ķēzrata pārsegu un ielieciet pārsega skrūvi. Nedaudz pieskrūvējiet to.

6. Izlīdziniet ķēdei visas izliekuma vietas, pagriežot ķēdes spriegojuma skrūvi pulksteņrādītāja kustības virzienā, līdz ķēde cieši iekļaujas vadotnes sliedē un piedziņas posmi — vadotnes sliedes gropē, un paceliet sliedes galu, lai pārbaudītu, vai tas nav nokāries. Atbrīvojiet vadotnes sliedes galu un vienreiz pagrieziet ķēdes spriegošanas skrūvi pulksteņrādītāja kustības virzienā. Atkārtojiet šo darbību, līdz ķēde vairs nenokārājas (N att.).
7. Pieturiet vadotnes sliedes galu uz augšu un kārtīgi pievelciet ķēzrata pārsega skrūvi.

PIEZĪME. Lai paildzinātu vadotnes sliedes kalpošanas laiku, ik pa laikam apgrieziet sliedi otrādi.

PIEZĪME. Ja ķēde ir pārāk cieša, tā negriezīsies. Mazliet atskrūvējiet ķēzrata pārsega skrūvi un pagrieziet spriegojuma regulēšanas skrūvi par 1/4 pagrieziena pretēji pulksteņrādītāja kustības virzienam. Paceliet vadotnes sliedes galu uz augšu un atkārtoti kārtīgi pievelciet ķēzrata pārsega skrūvi. Pārliecinieties, vai ķēde griežas bez saķeršanās.

ĶĒDES SPRIEJOJUMA REGULĒŠANA

⚠ UZMANĪBU. Zāģa ķēde pirms lietošanas ir pareizi jānospriego.

1. Pirms ķēdes spriegojuma regulēšanas apturiet zāģa motoru un izņemiet akumulatora bloku.
2. Atskrūvējiet pārsega skrūvi ar roku.
3. Pagrieziet ķēdes spriegošanas skrūvi pulksteņrādītāja kustības virzienā, lai nospriegtu ķēdi. Papildu informāciju izlasiet šīs rokasgrāmatas sadaļā „SLIEDES UN ĶĒDES NOMAIŅA”.
 - Auksta ķēde ir pareizi nospriegota tad, ja tā nenokārājas vadotnes sliedes apakšpusē un cieši pieguļ, taču to var kustināt ar roku bez saķeršanās. Ķēde jāpārspriego ik reizi, kad piedziņas posmu plakanās virsmas neieguļ sliedes rievā (O att.). Parasti zāģa darbības laikā ķēdes temperatūra palielinās. Pareizi nospriegotas uzsilušas ķēdes piedziņas posmi karāsies aptuveni 1,3 mm ārpus sliedes rievās (P att.).

PIEZĪME. Jaunām ķēdēm ir tendence stiepties, tādēļ bieži pārbaudiet to spriegojumu un, ja nepieciešams, atkārtoti nospriegojiet.

PIEZĪME. Ķēde, kura tika nospriegota, kamēr tā bija silta, pēc atdzišanas var būt pārāk cieši savilkta. Pirms nākamās lietošanas reizes pārbaudiet aukstās ķēdes spriegojumu.

REDUKTORU EĻĻOŠANA

Reduktorus pānesumkārbā ir periodiski jāieeļļo ar reduktoru smērvielu. Pārbaudiet pānesumkārbā smērvielas līmeni ik pēc 50 darba stundām, noņemot kārbas pusē esošo blīvējuma skrūvi.

Ja uz reduktora malām nav redzama smērviela, tad, lai uzpildītu reduktoru smērvielu līdz 3/4 ietilpības, izpildiet tālāk redzamās darbības.

Neiepildiet smērvielu reduktoros līdz augšai.

1. Novietojiet zaru zāģa pierīci uz sāniem tā, lai blīvējuma skrūve būtu vērsta virzienā uz augšu (Q att.).
2. Atskrūvēšanai izmantojiet komplektācijā iekļauto uzgriežņu atslēgu ar diviem galiem un izņemiet blīvējuma skrūvi.
3. Izmantojiet smērvielas šļirci (komplektācijā nav iekļauta), lai iepildītu smērvielu caur skrūves atveri; nepārsniedzot 3/4 ietilpības.
4. Pēc iepildīšanas aizskrūvējiet blīvējuma skrūvi.

VADOTNES SLIEDES ĶĒŽRATA EĻĻOŠANA

Vadotnes sliedes galā ir ķēžrats. To ieeļļo katru nedēļu ar ķēdes eļļu, ko iepilda eļļošanas atverē ar smērvielu šļirci (nav iekļauta), lai pagarinātu sliedes kalpošanas laiku (R att.). Pagrieziet vadotnes sliedi un pārliecinieties, vai eļļošanas atverēs un ķēdes rievā nav gruzu.

R attēla detaļu aprakstu skatīt zemāk:

R-1	eļļošanas atvere
R-2	ķēžrats vadotnes sliedes galā

TRANSPORTĒŠANA UN UZGLABĀŠANA

1. Neuzglabājiet vai netransportējiet zaru zāģa pierīci, kamēr tā darbojas. Vienmēr pirms novietošanas glabāšanā vai transportēšanas izņemiet akumulatoru.
2. Vienmēr pirms zaru zāģa pierīces novietošanas glabāšanā vai transportēšanas uzlieciet vadotnes slidei un ķēdei vadotnes sliedes pārvalku. Rīkojieties uzmanīgi, lai izvairītos no asajiem ķēdes zobiem.
3. Pirms uzglabāšanas rūpīgi notīriet zaru zāģi. Glabājiet zaru zāģi telpās sausā vietā, kas ir slēgta un/vai nav pieejama bērniem, un sargājiet no kodīgiem līdzekļiem, piemēram, dārza ķīmikālijām un pretapledojošajiem sāļiem.
4. Ja zaru zāģa pierīce tiek noņemta no instrumentgalvas un uzglabāta atsevišķi, uzlieciet uzgali uz pierīces vārpstas, lai savienotājapskāvā neiekļūtu netīrumi.

Apkārtējās vides aizsardzība



Neutilizējiet elektrisko aprīkojumu, akumulatora uzlādes ierīci un akumulatorus / atkārtoti uzlādējamās baterijas sadzīves atkritumos. Saskaņā ar Eiropas Parlamenta un Padomes Direktīvu 2012/19/ES, kā arī Direktīvu 2006/66/EK nederīgas elektriskās un elektroniskās iekārtas un bojāti vai izlietoti akumulatori/baterijas jāsavāc atsevišķi. Ja elektriskās ierīces tiek izmantotas atkritumu poligonos vai izgāztuvēs, bīstamās vielas var nonākt gruntsūdenī un līdz ar to barības ķēdē, tādējādi radot kaitējumu jūsu veselībai un labsajūtai.

KĻŪMJU NOVĒRŠANA

PROBLĒMA	CĒLONIS	RISINĀJUMS
Dzinējs nedarbojas.	<ul style="list-style-type: none"> ■ Zaru zāģī nav ievietots akumulatora bloks. ■ Starp zāģi un akumulatoru nav elektriskā savienojuma. ■ Akumulators ir izlādējies. ■ Pirms palaida slēdža nospiešanas nav nospiesta bloķēšanas poga. ■ Akumulatora bloks vai instrumentgalva ir pārāk karsta. ■ Zāģa ķēde ir iestrēgusi kokā. ■ Gruži sliedes rievā. ■ Gruži ķēžrata pārsegā. 	<ul style="list-style-type: none"> ■ Ievietojiet zaru zāģī akumulatora bloku. ■ Izņemiet akumulatoru, pārbaudiet visus savienojumus un ievietojiet atpakaļ akumulatoru. ■ Uzlādējiet akumulatoru. ■ Nospiediet bloķēšanas sviru un turiet to, tad nospiediet pārslēdzēju, lai ieslēgtu zaru zāģi. ■ Ļaujiet akumulatoram vai instrumentgalvai atdzist, līdz temperatūra nokrītas zemāk par 67 °C. ■ Atlaidiet slēdzi, noņemiet zāģa ķēdi un vadotnes sliedi no koka un pēc tam no jauna ieslēdziet zaru zāģi. ■ Piespiediet zāģa ķēdi pret koku, kustīniet zaru zāģi uz priekšu un aizmuguri, lai atbrīvotos no gružiem. ■ Izņemiet akumulatora bloku, pēc tam noņemiet ķēžrata pārsegu un iztīriet gružus.
Dzinējs darbojas, bet ķēde negriežas.	<ul style="list-style-type: none"> ■ Ķēde neiedarbina piedziņas ķēžratu. 	<ul style="list-style-type: none"> ■ Izņemiet akumulatora bloku, uzstādiet atpakaļ ķēdi, pārļiecinoties, ka ķēdes piedziņas posmi pilnībā atrodas uz ķēžrata.
<div style="background-color: black; color: white; padding: 2px; display: inline-block; font-weight: bold;">LV</div> Zaru zāģis nezāģē pareizi.	<ul style="list-style-type: none"> ■ Nepietiekams ķēdes spriegums. ■ Trula ķēde. ■ Ķēde uzstādīta uz otru pusi. ■ Nodilusi ķēde. ■ Sausa vai pārāk izstiepta ķēde. ■ Ķēde neatrodas sliedes rievā. 	<ul style="list-style-type: none"> ■ Izņemiet akumulatora bloku un atkārtoti noregulējiet ķēdes spriegojumu, ievērojot sadaļā „ĶĒDES SPRIEĢOJUMA REGULĒŠANA” sniegtās norādes. ■ Ķēdes zobu uzasināšanu uzticiet kvalificētam servisa speciālistam. ■ Izņemiet akumulatora bloku un atkārtoti uzstādiet zāģa ķēdi, ievērojot sadaļā „SLIEDES UN ĶĒDES NOMAIŅA” sniegtās norādes. ■ Izņemiet akumulatora bloku un atkārtoti uzstādiet ķēdi, ievērojot sadaļā „SLIEDES UN ĶĒDES NOMAIŅA” sniegtās norādes. ■ Pārbaudiet eļļas līmeni. Ja nepieciešams, uzpildiet tvertnē eļļu. ■ Izņemiet akumulatora bloku un atkārtoti uzstādiet zāģa ķēdi, ievērojot sadaļā „SLIEDES UN ĶĒDES NOMAIŅA” sniegtās norādes.

PROBLĒMA	CĒLONIS	RISINĀJUMS
Sliede un ķēde ir karstas un dūmo.	<ul style="list-style-type: none">■ Pārbaudiet, vai ķēde nav pārāk cieši nosprigota.■ Ķēdes eļļas tvertne ir tukša.■ Gruži vadotnes sliedes rievā.	<ul style="list-style-type: none">■ Izņemiet akumulatora bloku un atkārtoti nosprigojiet zāga ķēdi, ievērojot sadaļā „ĶĒDES SPRIEGOJUMA REGULĒŠANA” sniegtās norādes.■ Uzpildiet sliedes un ķēdes smērvielu.■ Izfīriet gruzus no rievās.

GARANTIJA

EGO GARANTIJAS POLITIKA

Lūdzu, apmeklējiet firmas vietni egopowerplus.com, kur pieejama pilna EGO Garantijas politikas noteikumu un nosacījumu versija.

KEES VAN DER SPEK
TUIN EN PARKMACHINES ★ TER AAR

LV

ΔΙΑΒΑΣΤΕ ΟΛΕΣ ΤΙΣ ΟΔΗΓΙΕΣ!



ΔΙΑΒΑΣΤΕ ΤΟ ΕΓΧΕΙΡΙΔΙΟ ΧΡΗΣΗΣ

⚠ Υπολειπόμενοι κίνδυνοι! Άνθρωποι που φέρουν ηλεκτρονικές συσκευές όπως βηματοδότες πρέπει να συμβουλευθούνται τους γιατρούς τους πριν τη χρήση αυτού του προϊόντος. Η λειτουργία ηλεκτρικών εξοπλισμών κοντά σε βηματοδότη μπορεί να προκαλέσει παρεμβολές ή βλάβη στον βηματοδότη.

⚠ ΠΡΟΕΙΔΟΠΟΙΗΣΗ: Για να διασφαλίσετε την ασφάλεια και την αξιοπιστία, όλες οι επισκευές πρέπει να διεξάγονται από εξειδικευμένο τεχνικό του σέρβις.

ΣΥΜΒΟΛΑ ΑΣΦΑΛΕΙΑΣ

Ο σκοπός των συμβόλων ασφαλείας είναι να σας τραβήξουν την προσοχή για ενδεχόμενους κινδύνους. Προσέξτε και κατανοήστε τα σύμβολα ασφαλείας και τις επεξηγήσεις που τα συνοδεύουν. Οι προειδοποιήσεις συμβόλων από μόνες τους δεν εξαλείφουν κανέναν κίνδυνο. Οι οδηγίες και οι προειδοποιήσεις που παρέχουν δεν υποκαθιστούν τα μέτρα σωστής πρόληψης ατυχημάτων.

⚠ ΠΡΟΕΙΔΟΠΟΙΗΣΗ: Βεβαιωθείτε ότι έχετε διαβάσει και κατανοήσει όλες τις οδηγίες ασφαλείας στο παρόν Εγχειρίδιο χειριστή, συμπεριλαμβανομένων όλων των συμβόλων ασφαλείας όπως «**ΚΙΝΔΥΝΟΣ**», «**ΠΡΟΕΙΔΟΠΟΙΗΣΗ**» και «**ΠΡΟΣΟΧΗ**», προτού χρησιμοποιήσετε αυτό το εργαλείο. Η μη τήρηση όλων των παρακάτω οδηγιών μπορεί να οδηγήσει σε ηλεκτροπληξία, πυρκαγιά ή/και σοβαρό ατομικό τραυματισμό.

GR

ΣΗΜΑΣΙΑ ΣΥΜΒΟΛΩΝ

ΣΥΜΒΟΛΟ ΕΙΔΟΠΟΙΗΣΗΣ ΑΣΦΑΛΕΙΑΣ: Υποδηλώνει **ΚΙΝΔΥΝΟ**, **ΠΡΟΕΙΔΟΠΟΙΗΣΗ** ή **ΠΡΟΣΟΧΗ**. Μπορεί να χρησιμοποιείται σε συνδυασμό με άλλα σύμβολα ή εικονογράμματα.



⚠ ΠΡΟΕΙΔΟΠΟΙΗΣΗ: Η λειτουργία ηλεκτρικών εργαλείων μπορεί να επιφέρει εκτόξευση ξένων αντικειμένων στα μάτια σας, με αποτέλεσμα σοβαρή βλάβη σε αυτά. Προτού ξεκινήσετε τη λειτουργία του ηλεκτρικού εργαλείου φοράτε πάντα προστατευτικά γυαλιά ή γυαλιά με πλευρική προστασία και εφόσον απαιτείται πλήρη προστατευτική προσωπίδα. Συστήνουμε μια προσωπίδα ασφαλείας ευρείας όρασης για χρήση πάνω από γυαλιά ή συνήθη προστατευτικά γυαλιά με πλευρική προστασία.

ΟΔΗΓΙΕΣ ΑΣΦΑΛΕΙΑΣ

Αυτή η σελίδα απεικονίζει και περιγράφει τα σύμβολα ασφαλείας που υπάρχουν ενδεχομένως σε αυτό το προϊόν. Διαβάστε, κατανοήστε και ακολουθείτε όλες τις οδηγίες στη μηχανή προτού προσπαθήσετε να διεξάγετε εργασίες συναρμολόγησης και λειτουργίας.

	Ειδοποίηση ασφαλείας	Υποδηλώνει ενδεχόμενο κίνδυνο ατομικού τραυματισμού.
	Διαβάστε το εγχειρίδιο χρήσης	Προκειμένου να μειωθεί ο κίνδυνος τραυματισμού, ο χρήστης πρέπει να διαβάσει και να κατανοήσει το εγχειρίδιο χρήσης προτού χρησιμοποιήσει αυτό το προϊόν.
	Φοράτε προστατευτικά γυαλιά	Φοράτε πάντοτε προστατευτικά γυαλιά ή γυαλιά ασφαλείας με πλευρική προστασία και πλήρη προστατευτική προσωπίδα κατά τη λειτουργία αυτού του προϊόντος.

	Φοράτε προστατευτικά ακοής	Ο θόρυβος του πριονιού με κοντάρι μπορεί να προκαλέσει ζημιά στην ακοή σας. Φοράτε πάντα ωτοασπίδες για την προστασία της ακοής σας.
	Φοράτε προστασία για το κεφάλι	Φοράτε ένα εγκεκριμένο για την ασφάλεια σκληρό καπέλο για την προστασία του κεφαλιού σας.
	Φοράτε προστατευτικά γάντια	Προστατεύετε τα χέρια σας με γάντια κατά το χειρισμό της αλυσίδας και του αλυσοπριονίου. Τα ανθεκτικά, αντιολισθητικά γάντια βελτιώνουν το κράτημα και προστατεύουν τα χέρια σας.
	Φοράτε υποδήματα ασφαλείας	Φοράτε αντιολισθητικά υποδήματα ασφαλείας όταν χρησιμοποιείτε αυτό τον εξοπλισμό.
	Διατηρείτε επαρκή απόσταση προς γραμμές ηλεκτρικού	Για να εμποδίσετε ηλεκτροπληξία μη θέτετε σε λειτουργία εντός 15 μ. από υπερυψωμένα καλώδια ρεύματος. Η επαφή ή η χρήση κοντά σε γραμμές ηλεκτρικού μπορεί να προκαλέσει σοβαρό τραυματισμό ή ηλεκτροπληξία με αποτέλεσμα θάνατο.
	Μην εκθέτετε στη βροχή	Μη χρησιμοποιείτε στη βροχή ή μην αφήνετε σε εξωτερικό χώρο ενώ βρέχει.

	CE	Αυτό το προϊόν συμφωνεί με τις ισχύουσες οδηγίες της ΕΚ.
	ΑΗΗΕ (WEEE)	Τα άχρηστα ηλεκτρικά προϊόντα δεν πρέπει να απορρίπτονται στα οικιακά απόβλητα. Παραδίδετέ τα σε μια εξουσιοδοτημένη εταιρεία ανακύκλωσης.
	Θόρυβος	Εγγυημένη στάθμη ηχητικής ισχύος. Εκπομπές θορύβου στο περιβάλλον σύμφωνα με την οδηγία της Ευρωπαϊκής Κοινότητας.
V	Volt	Τάση
mm	Χιλιοστό	Μήκος ή διαστάσεις
cm	Εκατοστό	Μήκος ή διαστάσεις
kg	Κιλό	Βάρος
η_0	Ταχύτητα χωρίς φορτίο	Ταχύτητα περιστροφής, χωρίς φορτίο
... /min	Ανά λεπτό	Στροφές ανά λεπτό
	Συνεχές ρεύμα	Τύπος ή χαρακτηριστικό του ρεύματος

GR

ΣΗΜΑΝΤΙΚΕΣ ΟΔΗΓΙΕΣ ΑΣΦΑΛΕΙΑΣ

⚠️ ΠΡΟΕΙΔΟΠΟΙΗΣΗ! Όταν χρησιμοποιείτε συσκευές κήπου θα πρέπει να λαμβάνετε τις βασικές προφυλάξεις ασφαλείας, έτσι ώστε να ελαχιστοποιηθεί ο κίνδυνος πυρκαγιάς, ηλεκτροπληξίας και σωματικών βλαβών, συμπεριλαμβανομένων και των ακόλουθων:

ΔΙΑΒΑΣΤΕ ΠΡΟΣΕΚΤΙΚΑ ΠΡΙΝ ΑΠΟ ΤΗ ΧΡΗΣΗ

ΦΥΛΑΞΤΕ ΓΙΑ ΜΕΛΛΟΝΤΙΚΗ ΧΡΗΣΗ

⚠️ ΚΙΝΔΥΝΟΣ! Μη θέτετε σε λειτουργία κοντά σε γραμμές ηλεκτρικού. Η μονάδα δεν έχει σχεδιαστεί για την παροχή προστασίας από ηλεκτροπληξία στην περίπτωση επαφής με υπερκείμενες γραμμές ηλεκτρικού. Να συμβουλευτείτε τους τοπικούς κανονισμούς για τις αποστάσεις ασφαλείας από υπερκείμενες γραμμές ηλεκτρικού και να διασφαλίσετε ότι η θέση λειτουργίας είναι ασφαλής προτού χειριστείτε το εργαλείο.

ΠΡΟΕΙΔΟΠΟΙΗΣΕΙΣ ΑΣΦΑΛΕΙΑΣ ΓΙΑ ΠΡΙΟΝΙΑ ΜΕ ΚΟΝΤΑΡΙ

- Διατηρείτε όλα τα μέλη του σώματός σας μακριά από τη αλυσίδα όταν το πριόνι με κοντάρι βρίσκεται σε λειτουργία. Πριν ενεργοποιήσετε το πριόνι με κοντάρι, σιγουρευτείτε πως δεν βρίσκεται σε επαφή με κανένα αντικείμενο. Μια στιγμή απροσεξίας κατά τη χρήση πριονιών με κοντάρι είναι πιθανό να προκαλέσει μπλοκάρισμα του ρουχισμού ή του σώματός σας στην αλυσίδα.
- Αποφεύγετε μη ηθελμένη επαφή με τη σταθερή αλυσίδα ή τις ράγες οδηγητικής μπάρας. Αυτά μπορεί να είναι πολύ αιχμηρά. Φοράτε πάντα γάντια και μακριά παντελόνια ή προστασία ποδιών όταν χειρίζεστε το πριόνι με κοντάρι. Την αλυσίδα ή την οδηγητική μπάρα.
- Κρατάτε πάντοτε το πριόνι με κοντάρι με το ένα χέρι στην οπίσθια χειρολαβή και το άλλο χέρι στην μπροστινή χειρολαβή. Από λειτουργία με το ένα χέρι μπορεί να προκύψει σοβαρός τραυματισμός στο χειριστή, στους βοηθούς ή/και στους παρευρισκόμενους.
- Κρατάτε το ηλεκτρικό εργαλείο από τις μονωμένες λαβές μόνο, γιατί το αλυσοπρίονο μπορεί να έρθει σε επαφή με κρυφές καλωδιώσεις. Αν μια αλυσίδα πριονιού έρθει σε επαφή με «ηλεκτροφόρα» καλώδια, ενδέχεται τα μεταλλικά μέρη του ηλεκτρικού εργαλείου να καταστούν και αυτά «ηλεκτροφόρα» και να προκαλέσουν ηλεκτροπληξία στον χειριστή.
- Φοράτε προστατευτικά γυαλιά και υποπροστασία. Συνιστάται περαιτέρω προστατευτικός εξοπλισμός για το κεφάλι, τα χέρια, τους μηρούς και τα πόδια. Ο επαρκής προστατευτικός ρουχισμός θα μειώσει τον κίνδυνο τραυματισμού από εκσφενδονιζόμενα θραύσματα ή τυχαία επαφή με το αλυσοπρίονο.
- Μη χρησιμοποιείτε το πριόνι με κοντάρι ενώ βρίσκεστε πάνω σε δέντρο. Η χρήση του πριονιού με κοντάρι ενώ βρίσκεστε στο δέντρο αυξάνει τον κίνδυνο τραυματισμού.

- Διατηρείτε πάντοτε καλό πάτημα και χρησιμοποιείτε το πριόνι με κοντάρι μόνο, εφόσον στέκεστε σε σταθερό, ασφαλές και επίπεδο έδαφος. Οι ολισθηρές και ασταθείς επιφάνειες, όπως σκάλες, μπορούν να προκαλέσουν απώλεια ισορροπίας και απώλεια ελέγχου του πριονιού με κοντάρι.
- Ποτέ μη χειρίζεστε ένα χαλασμένο, λάθος ρυθμισμένο πριόνι με κοντάρι, ή που δεν είναι πλήρως συναρμολογημένο με ασφάλεια. Σιγουρευτείτε πως το αλυσοπρίονο σταματά μόλις απελευθερώσετε τον διακόπτη σκανδάλης.
- Επιθεωρείτε το τεμάχιο επεξεργασίας για καρφιά, σύρματα ή άλλα ξένα αντικείμενα πριν την κοπή.
- Όταν κόβετε κλαδιά υπό τάση, λαμβάνετε υπόψη σας το τίνιγμα προς τα πίσω. Μόλις η ένταση των ινών του ξύλου απελευθερωθεί, το κλαδί είναι πιθανό να χτυπήσει το χειριστή ή/και να ρίξει το πριόνι με κοντάρι και να το θέσει εκτός ελέγχου.
- Να είστε ιδιαίτερα προσεκτικοί κατά την κοπή κλαδιών και δενδρυλλίων. Το λεπτό υλικό είναι πιθανό να εγκλωβιστεί στην αλυσίδα του αλυσοπρίονου και να εκσφενδονιστεί προς το μέρος σας ή να σας κάνει να χάσετε την ισορροπία σας.
- Επιθετική ή βίαιη κοπή ή εσφαλμένη χρήση του πριονιού με κοντάρι μπορεί να προκαλέσει πρόωρη φθορά της μπάρας, της αλυσίδας ή/και του οδοντωτού τροχού καθώς και σπάσιμο της αλυσίδας ή της μπάρας με συνέπεια λάκτισμα, εκτόξευση της αλυσίδας ή του υλικού.
- Ποτέ μη χρησιμοποιείτε την οδηγητική μπάρα σαν μοχλό. Μια λυγισμένη οδηγητική μπάρα μπορεί να προκαλέσει πρόωρη φθορά της μπάρας, της αλυσίδας ή/και του οδοντωτού τροχού καθώς και σπάσιμο της αλυσίδας ή της μπάρας με συνέπεια λάκτισμα, εκτόξευση της αλυσίδας ή του υλικού.
- Μεταφέρετε το πριόνι με κοντάρι με τα δύο χέρια στις λαβές και με απενεργοποιημένο το πριόνι με κοντάρι. Όταν μεταφέρετε ή αποθηκεύετε το πριόνι με κοντάρι, τοποθετείτε πάντοτε το κάλυμμα της οδηγητικής μπάρας. Ο σωστός χειρισμός του πριονιού με κοντάρι θα μειώσει την πιθανότητα τυχαίας επαφής με την κινούμενη αλυσίδα.
- Μην απομακρύνετε ή μην πιάνετε τα κομμένα υπολείμματα όταν οι λεπίδες του κοπτικού εξαρτήματος κινούνται. Σιγουρευτείτε ότι ο διακόπτης είναι στη θέση απενεργοποίησης όταν καθαρίζετε υλικό που έχει εμπλακεί. Η αλυσίδα συνεχίζει να κινείται αφότου απενεργοποιηθεί ο διακόπτης. Μια στιγμή απροσεξίας κατά τη χρήση κλαδευτηριού με λαβή μπορεί να προκαλέσει σοβαρό ατομικό τραυματισμό.

GR

- **Ακολουθείτε τις οδηγίες που αφορούν στη λίπανση, το τέντωμα της αλυσίδας και την αλλαγή εξαρτημάτων.** Η κακώς τεντωμένη ή λιπασμένη αλυσίδα μπορεί είτε να σπάσει είτε να αυξήσει την πιθανότητα λακτίσματος. Διατηρείτε τις ακμές κοπής αιχμηρές και καθαρές για την καλύτερη απόδοση και για να μειώσετε κίνδυνο τραυματισμού.
- **Διατηρείτε τις λαβές στεγνές, καθαρές και απομακρύνετε από αυτές τυχόν λάδια και γράσο.** Οι ολισθηρές, λαδωμένες χειρολαβές γλιστρούν και προκαλούν απώλεια ελέγχου.
- **Κόβετε μόνο ξύλο. Μη χρησιμοποιείτε το πριόνι με κοντάρι για άλλες χρήσεις εκτός από τη σκοπούμενη. Για παράδειγμα: μη χρησιμοποιείτε το πριόνι με κοντάρι για την κοπή πλαστικού, σκυροδέματος ή μη ξύλινων οικοδομικών υλικών.** Η χρήση του πριονιού με κοντάρι για λειτουργίες διαφορετικές από αυτές για τις οποίες προορίζεται είναι πιθανό να οδηγήσει σε επικίνδυνες καταστάσεις.
- **Μη χρησιμοποιείτε το πριόνι με κοντάρι σε άσχημες καιρικές συνθήκες, ειδικά όταν υπάρχει κίνδυνος αστραπών.** Έτσι μειώνεται ο κίνδυνος να σας χτυπήσει κεραυνός.
- **Σταματήστε τον κινητήρα και αφαιρέστε τη συστοιχία μπαταριών όποτε αφήσετε το εργαλείο.**
- **Αποθηκεύετε τις αδρανείς συσκευές σε εσωτερικό χώρο.** Όταν δεν χρησιμοποιείτε τις συσκευές πρέπει να τις αποθηκεύετε σε εσωτερικό χώρο σε στεγνή τοποθεσία, ψηλά ή σε ασφαλές σημείο, έχοντας αφαιρέσει τη συστοιχία μπαταριών και εκτός εμβέλειας παιδιών.
- **Ελέγχετε για φθαρμένα εξαρτήματα.** Πριν χρησιμοποιήσετε περαιτέρω το προϊόν, πρέπει να ελέγχετε προσεκτικά τα προστατευτικά ή άλλα εξαρτήματα για ενδείξεις βλάβης για να προσδιορίσετε αν θα λειτουργήσουν σωστά και αν θα πραγματοποιήσουν τη λειτουργία για την οποία προορίζονται. Ελέγχετε για στρεβλώσεις ή εμπλοκή των κινούμενων εξαρτημάτων, σπάσιμο τμημάτων, ορθή συναρμολόγηση ή οποιαδήποτε άλλη κατάσταση που είναι πιθανό να επηρεάσει τη λειτουργία του ηλεκτρικού εργαλείου. Η καλύπτρα ή οποιοδήποτε άλλο τμήμα που έχει φθαρεί θα πρέπει να επισκευαστεί σωστά ή να αντικατασταθεί σε εξουσιοδοτημένο σημείο σέρβις, εκτός κι αν αναφέρεται διαφορετικά στο παρόν εγχειρίδιο.

ΕΠΙΠΡΟΣΘΕΤΕΣ ΠΡΟΕΙΔΟΠΟΙΗΣΕΙΣ

- **Μη φορτίζετε την μπαταρία στη βροχή ή σε υγρές τοποθεσίες.**
 - **Να χρησιμοποιείται μόνο με τις συστοιχίες μπαταριών και τους φορτιστές που αναφέρονται στην εικ. Α.**
 - **Η συστοιχία μπαταριών πρέπει να απομακρυνθεί από τη συσκευή πριν την απόρριψη της τελευταίας.**
 - **Η μπαταρία πρέπει να απορρίπτεται με ασφάλεια.**
 - **Μην απορρίπτετε τις μπαταρίες στη φωτιά.** Τα στοιχεία μπορεί να εκραγούν. Ελέγχετε τους τοπικούς κώδικες για πιθανές ειδικές οδηγίες απόρριψης.
 - **Μην ανοίγετε ή παραμορφώνετε τη μπαταρία.** Ο ηλεκτρολύτης που αποδεδμεύεται είναι διαβρωτικός και μπορεί να προκαλέσει βλάβη στα μάτια ή το δέρμα. Μπορεί να είναι τοξικός εάν καταποθεί.
- ⚠ ΠΡΟΣΟΧΗ!** Ο ηλεκτρολύτης είναι ένα αραιό θειικό οξύ επιβλαβές για το δέρμα και τα μάτια. Είναι ηλεκτρικά αγώγιμο και διαβρωτικό.
- **Να είστε προσεκτικοί κατά το χειρισμό μπαταριών ώστε να μην βραχυκυκλωθεί η μπαταρία με αγώγιμα υλικά όπως δαχτυλίδια, βραχιόλια και κλειδιά.** Η μπαταρία ή ο αγωγός μπορεί να υπερθερμανθούν και να προκαλέσουν εγκαύματα.
 - **Τα εργαλεία μπαταρίας δεν πρέπει να συνδέονται σε ηλεκτρική πρίζα.** Γι' αυτό βρίσκονται πάντα σε κατάσταση λειτουργίας. Προσέχετε πιθανούς κινδύνους ακόμα και όταν το εργαλείο δεν λειτουργεί. Προσέχετε όταν διεξάγετε συντήρηση ή σέρβις.
 - **Αφαιρέτε τη συστοιχία μπαταριών πριν το σέρβις, τον καθαρισμό ή την απομάκρυνση υλικών από το εργαλείο.**
 - **Εξαρτήματα αντικατάστασης** - Όταν κάνετε συντήρηση του εργαλείου, χρησιμοποιείτε μόνο ίδια ανταλλακτικά της EGO. Η χρήση οποιοδήποτε άλλου αξεσουάρ ή προσαρτημάτων μπορεί να αυξήσει τον κίνδυνο τραυματισμού.
 - **Μην πλένετε με λάστιχο. Αποφεύγετε να εισέρχεται νερό στον κινητήρα και στις ηλεκτρικές συνδέσεις.**
 - **Εάν προκύψουν καταστάσεις που δεν καλύπτονται στο παρόν εγχειρίδιο, να είστε προσεκτικοί και να κρίνετε σωστά. Επικοινωνήστε με το κέντρο σέρβις της EGO για βοήθεια.**

- Φυλάξτε αυτές τις οδηγίες. Ανατρέχετε σε αυτές συχνά και χρησιμοποιείτε τις για να εκπαιδεύετε άλλους που μπορεί να χρησιμοποιήσουν το εργαλείο. Εάν δανείσετε αυτό το εργαλείο σε κάποιον άλλο, δανείστε και αυτές τις οδηγίες, ώστε να εμποδίσετε εσφαλμένη χρήση του προϊόντος και πιθανό τραυματισμό.

ΦΥΛΑΞΤΕ ΑΥΤΕΣ ΤΙΣ ΟΔΗΓΙΕΣ

ΣΗΜΕΙΩΣΗ: ΔΕΙΤΕ ΤΟ ΕΓΧΕΙΡΙΔΙΟ ΧΡΗΣΗΣ ΤΗΣ ΗΛΕΚΤΡΙΚΗΣ ΣΑΣ ΚΕΦΑΛΗΣ ΓΙΑ ΕΠΙΠΡΟΣΘΕΤΟΥΣ ΕΙΔΙΚΟΥΣ ΚΑΝΟΝΕΣ ΑΣΦΑΛΕΙΑΣ.

ΠΡΟΔΙΑΓΡΑΦΕΣ

Μήκος οδηγητικής μπάρας	250 χιλ.	
Βήμα αλυσίδας	9,5 χιλ.	
Ένδειξη αλυσίδας	1,1 χιλ.	
Τύπος αλυσίδας	AC1000/AC1001	
Τύπος οδηγητικής μπάρας	AG1000/AG1001	
Χωρητικότητα δοχείου λαδιού αλυσίδας	220 ml	
Θερμοκρασία λειτουργίας	-15°C - 40°C	
Θερμοκρασία αποθήκευσης	-20°C - 70°C	
Βάρος (με θήκη αλυσίδας)	1,89 κιλά	
Μετρημένο επίπεδο ισχύος ήχου L_{WA}	101,4 dB(A) K=2,36 dB(A)	
Στάθμη ηχητικής πίεσης στη θέση χειριστή L_{PA}	87,0 dB(A) K=3 dB(A)	
Εγγυημένη στάθμη ηχητικής ισχύος L_{WA} (σύμφωνα με 2000/14/EC)	104 dB(A)	
Δονήσεις a_h	Λαβή μπροστινής υποβοήθησης	2,1 m/s ² K=1,5 m/s ²
	Οπίσθια λαβή	2,5 m/s ² K=1,5 m/s ²

- Οι παραπάνω παράμετροι έχουν ελεγχθεί και μετρηθεί με εξοπλισμό ηλεκτρικής κεφαλής RH1400E.
- Η αναφερόμενη συνολική τιμή κραδασμών έχει μετρηθεί σύμφωνα με την πρότυπη μέθοδο ελέγχου και μπορεί να χρησιμοποιηθεί για τη σύγκριση ενός εργαλείου με κάποιο άλλο.

- Η αναφερόμενη συνολική τιμή κραδασμών μπορεί να χρησιμοποιηθεί επίσης για την προκαταρκτική αξιολόγηση της έκθεσης.

ΣΗΜΕΙΩΣΗ: Οι εκπομπές κραδασμών κατά τη διάρκεια της πραγματικής χρήσης του ηλεκτρικού εργαλείου μπορεί να διαφέρουν από τη δηλωμένη τιμή στην οποία χρησιμοποιείται το εργαλείο. Για την προστασία του χειριστή, πρέπει να χρησιμοποιούνται γάντια και προστασία της ακοής στις πραγματικές συνθήκες χρήσης.

ΚΑΤΑΛΟΓΟΣ ΕΞΑΡΤΗΜΑΤΩΝ ΣΥΣΚΕΥΑΣΙΑΣ

ΟΝΟΜΑ ΕΞΑΡΤΗΜΑΤΟΣ	ΠΟΣΟΤΗΤΑ
Προσάρτημα πριονιού με κοντάρι	1
Θήκη αλυσίδας	1
Κλειδί διπλής κεφαλής	1
Εγχειρίδιο χρήσης	1

Προτεινόμενη ράβδος και αλυσίδα για αυτό το πριόνι με κοντάρι

ΟΝΟΜΑ ΕΞΑΡΤΗΜΑΤΟΣ	ΑΡΙΘΜΟΣ ΜΟΝΤΕΛΟΥ
Οδηγητική μπάρα	AG1000/AG1001
Πριονωτή αλυσίδα	AC1000/AC1001

ΠΕΡΙΓΡΑΦΗ

ΓΝΩΡΙΣΤΕ ΤΟ ΠΡΟΣΑΡΤΗΜΑ ΠΡΙΟΝΙΟΥ ΜΕ ΚΟΝΤΑΡΙ (Εικ. Α)

1. Τερματικό πώμα
2. Μαλακό χιτώνιο
3. Άξονας πριονιού με κοντάρι
4. Κλειδί διπλής κεφαλής
5. Συγκράτηση κλειδιού
6. Βίδα καπακιού
7. Καπάκι οδοντωτού τροχού αλυσίδας
8. Κοντάρι επέκτασης (προαιρετικό, ΠΩΛΕΙΤΑΙ ΞΕΧΩΡΙΣΤΑ)
9. Θήκη αλυσίδας
10. Πριονωτή αλυσίδα
11. Οδηγητική μπάρα
12. Βίδα τάνυσης της αλυσίδας
13. Καπάκι δοχείου λαδιού

GR

14. Δοχείο λαδιού
15. Ακμές τεμαχισμού

ΣΥΝΑΡΜΟΛΟΓΗΣΗ

▲ ΠΡΟΕΙΔΟΠΟΙΗΣΗ: Σε περίπτωση που κάποια από τα εξαρτήματα έχουν υποστεί ζημιά ή λείπουν, μη χρησιμοποιήσετε το μηχάνημα, μέχρι να αντικατασταθούν. Η χρήση αυτού του προϊόντος με φθαρμένα ή ελλιπή εξαρτήματα μπορεί να έχει σαν αποτέλεσμα σοβαρό ατομικό τραυματισμό.

▲ ΠΡΟΕΙΔΟΠΟΙΗΣΗ: Μην επιχειρήσετε να τροποποιήσετε αυτό το εργαλείο ή να χρησιμοποιήσετε εξαρτήματα που δεν συστήνονται για χρήση με αυτό το πριόνι με κοντάρι. Οποιαδήποτε τέτοια μετατροπή ή τροποποίηση μπορεί να προκαλέσει επικίνδυνες συνθήκες με επακόλουθο σοβαρό τραυματισμό.

ΣΥΝΔΕΣΗ ΤΟΥ ΠΡΟΣΑΡΤΗΜΑΤΟΣ ΠΡΙΟΝΙΟΥ ΜΕ ΚΟΝΤΑΡΙ ΣΤΗΝ ΗΛΕΚΤΡΙΚΗ ΚΕΦΑΛΗ

Αυτό το προσάρτημα πριονιού με κοντάρι έχει σχεδιαστεί για χρήση με την ηλεκτρική κεφαλή ΛΙΘΙΟΥ - ΙΟΝΤΩΝ EGO 56 V PH1400E.

Δείτε το απόσπασμα «**ΕΓΚΑΤΑΣΤΑΣΗ ΕΝΟΣ ΠΡΟΣΑΡΤΗΜΑΤΟΣ ΣΤΗΝ ΗΛΕΚΤΡΙΚΗ ΚΕΦΑΛΗ**» στο εγχειρίδιο χρήσης της ηλεκτρικής κεφαλής PH1400E.

ΣΥΝΔΕΣΗ ΤΟΥ ΚΟΝΤΑΡΙΟΥ ΕΠΕΚΤΑΣΗΣ ΜΕΤΑΞΥ ΤΗΣ ΗΛΕΚΤΡΙΚΗΣ ΚΕΦΑΛΗΣ ΚΑΙ ΤΟΥ ΠΡΟΣΑΡΤΗΜΑΤΟΣ ΠΡΙΟΝΙΟΥ ΜΕ ΚΟΝΤΑΡΙ (Προαιρετικό)

Το κοντάρι επέκτασης επεκτείνει το εύρος κοπής. Πρέπει να συνδέεται μεταξύ της ηλεκτρικής κεφαλής και του προσαρτήματος πριονιού με κοντάρι.

Ακολουθήστε τη διαδικασία στο απόσπασμα «**ΣΥΝΔΕΣΗ ΤΟΥ ΠΡΟΣΑΡΤΗΜΑΤΟΣ ΠΡΙΟΝΙΟΥ ΜΕ ΚΟΝΤΑΡΙ ΣΤΗΝ ΗΛΕΚΤΡΙΚΗ ΚΕΦΑΛΗ**» για να εγκαταστήσετε και ασφαλίσετε το κοντάρι επέκτασης μεταξύ του προσαρτήματος πριονιού με κοντάρι και της ηλεκτρικής κεφαλής (Εικ. C).

▲ ΠΡΟΕΙΔΟΠΟΙΗΣΗ: Εάν δεν ασφαλίσετε το προσάρτημα και την ηλεκτρική κεφαλή/κοντάρι επέκτασης όπως αναφέρεται παραπάνω μπορεί να προκληθεί σοβαρός τραυματισμός ή θάνατος.

▲ ΠΡΟΕΙΔΟΠΟΙΗΣΗ: Ποτέ μην προσαρτάτε ή ρυθμίζετε οποιοδήποτε προσάρτημα ενώ λειτουργεί η ηλεκτρική κεφαλή ή με τοποθετημένη την μπαταρία. Εάν δεν σταματήσετε το μοτέρ ή δεν απομακρύνετε τη μπαταρία, μπορεί να προκληθεί σοβαρός ατομικός τραυματισμός.

ΛΕΙΤΟΥΡΓΙΑ

▲ ΚΙΝΔΥΝΟΣ: Ποτέ μην κόβετε κοντά σε ηλεκτρικές γραμμές, ηλεκτρικά καλώδια ή άλλες πηγές ηλεκτρικού. Εάν η ράβδος και η αλυσίδα μπλοκάρουν σε ηλεκτρικά καλώδια ή γραμμές, **ΜΗΝ ΑΓΓΙΖΕΤΕ ΤΗ ΡΑΒΔΟ, ΤΗΝ ΑΛΥΣΙΔΑ Ή ΤΟ ΑΛΟΥΜΙΝΕΝΙΟ ΚΟΝΤΑΡΙ! ΜΠΟΡΕΙ ΝΑ ΚΑΤΑΣΤΟΥΝ ΗΛΕΚΤΡΟΦΟΡΑ ΚΑΙ ΝΑ ΓΙΝΟΥΝ ΠΟΛΥ ΕΠΙΚΙΝΔΥΝΑ.** Συνεχίστε να κρατάτε το πριόνι με κοντάρι από τη μονωμένη πίσω λαβή ή ακουμπήστε το κάτω με ασφαλή τρόπο και απομακρυνθείτε από αυτό. Διακόψτε το ρεύμα στην κατεστραμμένη γραμμή ή το καλώδιο πριν επιχειρήσετε να ελευθερώσετε τη ράβδο και την αλυσίδα από τη γραμμή ή το καλώδιο. Η επαφή με τη ράβδο, την αλυσίδα άλλα αγωγίμα εξαρτήματα του πριονιού με κοντάρι ή με ηλεκτροφόρα καλώδια ή γραμμές μπορεί να επιφέρει θάνατο λόγω ηλεκτροπληξίας ή σοβαρού τραυματισμού.

▲ ΠΡΟΕΙΔΟΠΟΙΗΣΗ: Η εξοικειώσή σας με αυτό το προϊόν δε θα πρέπει να σας κάνει λιγότερο προσεκτικούς. Θυμηθείτε πως ένα κλάσμα δευτερολέπτου απροσεξίας μπορεί να προκαλέσει σοβαρό τραυματισμό.

▲ ΠΡΟΕΙΔΟΠΟΙΗΣΗ: Φοράτε πάντα προστασία για τα μάτια με πλαινό προστατευτικό. Σε αντίθετη περίπτωση, είναι πιθανό να υπάρξει εκτόξευση αντικειμένων στα μάτια σας και άλλοι πιθανοί σοβαροί τραυματισμοί.

Πριν από κάθε χρήση, επιθεωρείτε ολόκληρο το προϊόν για κατεστραμμένα ή λασκαρισμένα εξαρτήματα ή εξαρτήματα που λείπουν, όπως βίδες, παξιμάδια, μπουλόνια, καπάκια, κλπ. Σφίξτε καλά όλους τους σφικτήρες και τα καπάκια, και μη χρησιμοποιήσετε αυτό το προϊόν πριν να αντικατασταθούν όλα τα εξαρτήματα που λείπουν ή αυτά που έχουν καταστραφεί.

▲ ΠΡΟΕΙΔΟΠΟΙΗΣΗ: Για να εμποδίσετε σοβαρό ατομικό τραυματισμό, απομακρύνετε τη συστοιχία μπαταριών από το εργαλείο πριν από σέρβις, καθαρισμό, αλλαγή προσαρτημάτων ή αφαίρεση υλικού από τη μονάδα.

ΕΦΑΡΜΟΓΕΣ

Μπορείτε να χρησιμοποιήσετε αυτό το προϊόν για τους κατωτέρω αναφερόμενους σκοπούς:

- Αφαίρεση κλαδιών
- Κλάδεμα

▲ ΣΗΜΕΙΩΣΗ: Το εργαλείο πρέπει να χρησιμοποιείται αποκλειστικά για τη σκοπούμενη χρήση. Οποιαδήποτε άλλη χρήση θα χαρακτηριστεί ως περίπτωση κακής χρήσης.

GR

ΠΛΗΡΩΣΗ ΤΟΥ ΔΟΧΕΙΟΥ ΛΑΔΙΟΥ ΜΕ ΛΙΠΑΝΤΙΚΟ ΜΠΑΡΑΣ ΚΑΙ ΑΛΥΣΙΔΑΣ

⚠️ ΠΡΟΕΙΔΟΠΟΙΗΣΗ: Μην καπνίζετε ή επιτρέπετε να πλησιάζει φωτιά ή φλόγα κοντά σε λάδια ή στο πριόνι με κοντάρι. Το λάδι μπορεί να χυθεί και να προκληθεί φωτιά.

ΣΗΜΕΙΩΣΗ: Το πριόνι με κοντάρι δεν είναι πληρωμένο με λάδι κατά την αγορά. Είναι σημαντικό να γεμίζετε το δοχείο με λάδι αλυσίδας πριν τη χρήση. Η διάρκεια ζωής της αλυσίδας και η απόδοση κοπής εξαρτώνται από τη βέλτιστη λίπανση. Η αλυσίδα λιπώνεται αυτόματα με λάδι αλυσίδας κατά τη λειτουργία. Η στάθμη λαδιού πρέπει επίσης να ελέγχεται κάθε 20 λεπτά χρήσης και να γίνεται επαναπλήρωση εφόσον απαιτείται.

1. Απομακρύνετε τη συστοιχία μπαταριών από την ηλεκτρική κεφαλή.
2. Καθαρίστε το καπάκι δοχείου λαδιού και το χώρο γύρω του ώστε να διασφαλίσετε ότι δεν πέφτουν ρύποι μέσα στο δοχείο λαδιού.
3. Τοποθετήστε όρθιο το προσάρτημα πριονιού με κοντάρι και περιστρέψτε το καπάκι δοχείου λαδιού αριστερόστροφα για να το απομακρύνετε (Εικ. D).
4. Χύστε προσεκτικά το λάδι μπάρας και αλυσίδας μέσα στο δοχείο, έως ότου φτάσει στο λαιμό δοχείου. Προσέξτε ώστε να μην χυθεί λάδι από το άνοιγμα. Σκουπίστε υπερβάλλον λάδι και κλείστε το καπάκι δοχείου λαδιού.

ΣΗΜΕΙΩΣΗ:

- Μη χρησιμοποιείτε έλαια με ρύπους, χρησιμοποιημένα ή με άλλου είδους μόλυνση. Μπορεί να συμβεί ζημιά στη ράβδο ή στην αλυσίδα.

ΠΡΟΕΤΟΙΜΑΣΙΑ ΓΙΑ ΤΗΝ ΚΟΠΗ (Εικ. Β)

GR

Ανατρέξτε στο «Σημαντικές οδηγίες ασφαλείας» παραπάνω στο παρόν εγχειρίδιο για τον κατάλληλο εξοπλισμό ασφαλείας.

- Σηκώστε την ακμή της οδηγητικής μπάρας για να ελέγξετε εάν υπάρχει χαλάρωση στην αλυσίδα. Η αλυσίδα τανύζεται σωστά όταν δεν υπάρχει τζόγος στην κάτω πλευρά της μπάρας οδήγησης και η αλυσίδα είναι σφιγμένη αλλά μπορεί να περιστραφεί με το χέρι χωρίς να μαγκώνει. Εάν η τάνυση απαιτεί ρύθμιση, ανατρέξτε στο απόσπασμα «**ΑΝΤΙΚΑΤΑΣΤΑΣΗ ΤΗΣ ΜΠΑΡΑΣ ΚΑΙ ΑΛΥΣΙΔΑΣ**» και στο απόσπασμα **ΣΥΝΤΗΡΗΣΗ** στο παρόν εγχειρίδιο για τις οδηγίες ρύθμισης.

- Ελέγξτε την τάνυση της βίδας καπακιού πριν τη χρήση. Εάν είναι χαλαρή, σφίξτε με ασφάλεια τη βίδα καπακιού γυρίζοντας δεξιόστροφα.
- Ελέγξτε εάν η οδόντωση κοπής είναι αιχμηρή στην αλυσίδα και εξασφαλίστε ότι η αλυσίδα έχει λιπανθεί σωστά.
- Φοράτε αντιολισθητικά γάντια για μέγιστο κράτημα και προστασία. Ποτέ μη στέκεστε απευθείας κάτω από το κλαρί που κόβετε. Εξασφαλίστε ότι στέκεστε με ασφάλεια και ισορροπία. Προσέχετε για εμπόδια όπως κομμένοι κορμοί, ρίζες και χαντάκια, τα οποία θα μπορούσαν να σας κάνουν να στραβοπατήσετε ή σκονιάψετε.
- Κρατάτε σωστά τη λαβή της μονάδας όποτε λειτουργεί ο κινητήρας. Κρατάτε γερά τη μονάδα και με τα δύο χέρια.
- Για μια ασφαλή και καλύτερη λειτουργία, τοποθετήστε τον μίαντα ώμου εγκάρσια στον ώμο. Ρυθμίστε τον μίαντα ώμου σε μια άνετη θέση λειτουργίας. Ακολουθήστε τις οδηγίες στο απόσπασμα «**ΤΟΠΟΘΕΤΗΣΗ ΤΟΥ ΜΙΑΝΤΑ ΩΜΟΥ**» του εγχειριδίου χρήστη για το RH1400E σχετικά με την προσάρτηση του μίαντα ώμου επάνω στην ηλεκτρική κεφαλή.

⚠️ ΠΡΟΕΙΔΟΠΟΙΗΣΗ: Ο μίαντας ώμου είναι επίσης ένας μηχανισμός γρήγορης αποδέσμευσης σε επικίνδυνη κατάσταση. Σε επείγουσα κατάσταση αφαιρέστε τον από τον ώμο σας αμέσως, ανεξάρτητα από τη θέση του μίαντα.

ΕΝΑΡΞΗ/ΣΤΑΜΑΤΗΜΑ ΤΟΥ ΕΡΓΑΛΕΙΟΥ

Δείτε το απόσπασμα «**ΕΝΑΡΞΗ/ΣΤΑΜΑΤΗΜΑ ΤΗΣ ΗΛΕΚΤΡΙΚΗΣ ΚΕΦΑΛΗΣ**» στο εγχειρίδιο χρήσης της ηλεκτρικής κεφαλής RH1400E.

ΒΑΣΙΚΗ ΔΙΑΔΙΚΑΣΙΑ ΚΟΠΗΣ (Εικ. Ε & F)

Ακολουθήστε τα κατωτέρω βήματα για να εμποδίσετε ζημιά στο δέντρο ή στο φλοιό θάμνου. Μη χρησιμοποιείτε κίνηση πριονίσματος πίσω - εμπρός.

1. Κάντε μια πρώτη επιφανειακή κοπή (1/4 της διαμέτρου κλαδιού) στην κάτω πλευρά του κλαδιού κοντά στο κύριο κλαδί ή στον κορμό.
2. Κάντε μια δεύτερη κοπή από την άνω πλευρά του κλαδιού έξω από την πρώτη κοπή. Συνεχίστε την κοπή μέσα από το κλαδί έως ότου διαχωριστεί από το δέντρο. Να είστε έτοιμοι να ισορροπήσετε το βάρος του εργαλείου όταν πέσει το κλαδί.
3. Κάντε μια οριστική κοπή κοντά στον κορμό.

ΣΗΜΕΙΩΣΗ: Για τη δεύτερη και οριστική κοπή (από το άνω μέρος του κλωναριού ή κλαδιού), κρατήστε τις ακμές τεμαχισμού αντίθετα προς το κλαδί που κόβεται (Εικ. F). Έτσι θα σταθεροποιηθεί το κλωνάρι και η κοπή θα είναι πιο εύκολη με ελαφριά πίεση προς τα κάτω. Εάν ασκήσετε περισσότερη δύναμη κατά την κοπή, θα πάθει ζημιά η μπάρα, η αλυσίδα ή ο κινητήρας.

4. Αποδεσμεύστε τη σκανδάλη στην ηλεκτρική κεφαλή μόλις ολοκληρωθεί η κοπή.

ΣΗΜΕΙΩΣΗ: Εάν δεν τηρήσετε τις σωστές διαδικασίες κοπής θα προκληθεί μπλοκάρισμα της μπάρας και της αλυσίδας και μάγκωμα ή παγίδευση στο κλαδί. Εάν συμβεί κάτι τέτοιο:

1. Σταματήστε το μοτέρ και αφαιρέστε τη συστοιχία μπαταριών.
2. Εάν φτάνετε στο κλωνάρι από το έδαφος, σηκώστε το κλωνάρι ενώ κρατάτε το πριόνι. Έτσι θα αποδεσμευτεί η εμπλοκή και θα απελευθερωθεί το πριόνι.
3. Εάν το πριόνι συνεχίζει να είναι παγιδευμένο, καλέστε έναν ειδικό για βοήθεια.

ΑΦΑΙΡΕΣΗ ΚΛΑΔΙΩΝ ΚΑΙ ΚΛΑΔΕΜΑ

Αυτό το προσάρτημα πριονιού με κοντάρι έχει σχεδιαστεί για την κοπή μικρών κλαδιών και κλωναριών με διάμετρο έως 20 εκ. Για καλύτερα αποτελέσματα προσέξτε τα εξής προληπτικά μέτρα.

1. Σχεδιάστε προσεκτικά την κοπή. Έχετε επίγνωση της κατεύθυνσης στην οποία θα πέσει το κλαδί.

⚠️ ΠΡΟΕΙΔΟΠΟΙΗΣΗ: Τα κλαδιά μπορεί να πέφτουν σε μη αναμενόμενες κατευθύνσεις. Μην στέκεστε απευθείας κάτω από το κλαδί που θα κοπεί.

2. Η συνθέστερη εφαρμογή κοπής είναι η τοποθέτηση της μονάδας σε μια γωνία 60° ή μικρότερη (Εικ. G). Καθώς η γωνία του στελέχους πριονιού με κοντάρι προς το έδαφος αυξάνεται, η δυσκολία της πρώτης κοπής (από την κάτω πλευρά του κλαδιού) αυξάνεται.
3. Απομακρύνετε τα μακριά κλαδιά σε ορισμένα βήματα.
4. Κόβετε πρώτα τα κάτω κλαδιά ώστε να αφήνετε στα πάνω κλαδιά περισσότερο χώρο για να πέφτουν.
5. Να εργάζεστε αργά, κρατώντας και τα δύο χέρια επάνω στο πριόνι, κρατώντας σφιχτά. Να στέκεστε και να ισορροπείτε καλά.
6. Μην κόβετε από σκάλα. Αυτό είναι εξαιρετικά επικίνδυνο. Αφήστε τέτοιους είδους εργασίες στους επαγγελματίες.

7. Μη διεξάγετε την ισοπέδη κοπή δίπλα στο κύριο κλαρί ή τον κορμό έως ότου έχετε κόψει τόσο από το κλαρί ώστε να μειώσετε το βάρος. Η τήρηση μιας σωστής διαδικασίας κοπής θα εμποδίσει ξεφλούδισμα του φλοιού από το κύριο τμήμα.
8. Μη χρησιμοποιείτε το πριόνι με κοντάρι για υλοτόμηση ή τεμαχισμό.
9. Για να εμποδίσετε ηλεκτροπληξία μη χειρίζεστε εντός 15 μ. από υπερκείμενες ηλεκτρικές γραμμές και διατηρείτε τους παρειαυσιόκονους τουλάχιστον 15 μ. μακριά (Εικ. G).

ΣΥΝΤΗΡΗΣΗ

⚠️ ΠΡΟΕΙΔΟΠΟΙΗΣΗ: Πριν τον έλεγχο, τον καθαρισμό ή τη συντήρηση της μονάδας, σταματήστε το μοτέρ, περιμένετε να σταματήσουν όλα τα κινούμενα εξαρτήματα και απομακρύνετε τη συστοιχία μπαταριών. Η μη τήρηση των οδηγιών μπορεί να οδηγήσει σε σοβαρό τραυματισμό ή υλικές ζημιές.

⚠️ ΠΡΟΕΙΔΟΠΟΙΗΣΗ: Όταν κάνετε συντήρηση του εργαλείου, χρησιμοποιείτε μόνο ίδια ανταλλακτικά. Η χρήση οποιωνδήποτε άλλων εξαρτημάτων μπορεί να προκαλέσει κίνδυνο ή ζημιά του προϊόντος. Για να διασφαλίσετε την ασφάλεια και την αξιοπιστία, όλες οι επισκευές που δεν αναφέρονται σε αυτές τις οδηγίες συντήρησης πρέπει να διεξάγονται από εξειδικευμένο τεχνικό του σέρβις.

ΓΕΝΙΚΗ ΣΥΝΤΗΡΗΣΗ

Αποφύγετε τη χρήση διαλυτών κατά τον καθαρισμό των πλαστικών εξαρτημάτων. Τα περισσότερα πλαστικά είναι ευπαθή στη χρήση διαφόρων τύπων διαλυτών του εμπορίου και καταστρέφονται από τη χρήση τους. Χρησιμοποιείτε καθαρό πανί για την απομάκρυνση βρωμιάς, σκόνης, λαδιού, γράσου κτλ.

ΚΑΘΑΡΙΣΜΟΣ ΤΗΣ ΜΟΝΑΔΑΣ

- Μετά από κάθε χρήση, απομακρύνετε τη μπαταρία και καθαρίζετε τα υπολείμματα από την αλυσίδα και την οδηγητική μπάρα με μια μαλακιά βούρτσα. Σκουπίζετε την επιφάνεια πριονιού με κοντάρι με ένα καθαρό πανί βρεγμένο με ήπια σαπουνάδα.
- Απομακρύνετε το καπάκι οδοντωτού τροχού αλυσίδας και κατόπιν χρησιμοποιήστε μια μαλακιά βούρτσα για να απομακρύνετε υπολείμματα από την οδηγητική μπάρα, την αλυσίδα, τον οδοντωτό τροχό και το καπάκι οδοντωτού τροχού αλυσίδας.
- Καθαρίζετε πάντα ρινίδια, σκόνη πριονίσματος και ρύπους από την εγκοπή οδηγητικής μπάρας όταν αντικαθιστάτε την αλυσίδα.

ΣΗΜΕΙΩΣΗ: Μη χρησιμοποιήσετε κανένα δραστικό απορρυπαντικό πάνω στο πλαστικό περίβλημα ή τη λαβή. Μπορεί να προκληθούν ζημιές λόγω ορισμένων αρωματικών ελαίων όπως από πεύκο και λεμόνι.

ΑΝΤΙΚΑΤΑΣΤΑΣΗ ΤΗΣ ΜΠΑΡΑΣ ΚΑΙ ΤΗΣ ΑΛΥΣΙΔΑΣ

⚠️ ΠΡΟΕΙΔΟΠΟΙΗΣΗ: Ποτέ μην αγγίζετε ή ρυθμίζετε την αλυσίδα ενώ λειτουργεί ο κινητήρας. Η αλυσίδα πριονιού είναι πολύ αιχμηρή. Φοράτε πάντα προστατευτικά γάντια όταν διεξάγετε συντήρηση στην αλυσίδα.

ΣΗΜΕΙΩΣΗ: Όταν αντικαθιστάτε τον οδηγητική μπάρα και την αλυσίδα, χρησιμοποιείτε πάντα τον καθορισμένο συνδυασμό μπάρας και αλυσίδας που αναφέρεται στο απόσπασμα «Προτεινόμενη μπάρα και αλυσίδα για αυτό το πριόνι με κοντάρι».

Συναρμολόγηση φθαρμένης μπάρας και αλυσίδας

1. Απομακρύνετε τη μπαταρία, επιτρέψτε να κρυώσει το πριόνι με κοντάρι και σφίξτε το καπάκι δοχείου λαδιού.
2. Τοποθετήστε το πριόνι με κοντάρι στα πλάγια με το πλαινό καπάκι οδοντωτού τροχού αλυσίδας να βλέπει προς τα επάνω.
3. Φοράτε γάντια. Χρησιμοποιώντας το παρεχόμενο κλειδί διπλής κεφαλής λασκάρετε τη βίδα καπακιού για να απομακρύνετε τη βίδα και το καπάκι οδοντωτού τροχού αλυσίδας. Καθαρίστε το καπάκι οδοντωτού τροχού αλυσίδας με ένα στεγνό πανί και αποθηκεύστε το για την επανασυναρμολόγηση (Εικ. Η).
4. Απομακρύνετε τη μπάρα και την αλυσίδα από την επιφάνεια τοποθέτησης. Απομακρύνετε τη φθαρμένη αλυσίδα από τη μπάρα.

GR

ΣΗΜΕΙΩΣΗ: Εάν υπάρχουν δυσκολίες στην απομάκρυνση της μπάρας και αλυσίδας από την επιφάνεια τοποθέτησης, τοποθετήστε όρθιο το πριόνι με κοντάρι, στηρίξτε με το ένα χέρι τη μπάρα για να λασκάρετε τη βίδα τάνυσης αλυσίδας αριστερόστροφα με το άλλο χέρι (Εικ. Ι) και κατόπιν αφαιρέστε τη μπάρα με την αλυσίδα.

ΣΗΜΕΙΩΣΗ: Είναι καλή στιγμή να ελέγξετε τον οδοντωτό τροχό οδηγού για υπερβολική φθορά και ζημιές.

Συναρμολόγηση της νέας μπάρας και αλυσίδας

1. Απλώστε τη νέα αλυσίδα σε μια θηλιά σε μια επίπεδη επιφάνεια και ισιώστε οποιοσδήποτε διπλώσεις (Εικ. J).

2. Τοποθετήστε αριστερά τον οδηγό αλυσίδας μέσα στην εγκοπή οδηγητικής μπάρας. Τοποθετήστε την αλυσίδα έτσι ώστε να υπάρχει θηλιά στο πίσω μέρος της οδηγητικής μπάρας (Εικ. Κ).

Εικ. Κ Περιγραφή εξαρτημάτων, δείτε παρακάτω:

K-1	Σύνδεσμοι οδηγού αλυσίδας
K-2	Εγκοπή οδηγητικής μπάρας

3. Κρατήστε την αλυσίδα στην θέση της στην οδηγητική μπάρα και τοποθετήστε την θηλιά γύρω από τον οδοντωτό τροχό του πριονιού με κοντάρι.

ΣΗΜΕΙΩΣΗ: Μικρά βέλη κατεύθυνσης είναι χαραγμένα στην αλυσίδα. Ένα άλλο βέλος κατεύθυνσης είναι χαραγμένο στο σώμα εργαλείου (Εικ. L). Όταν κάνετε θηλιά της αλυσίδας στον οδοντωτό τροχό, εξασφαλίστε ότι η κατεύθυνση των βελών στην αλυσίδα θα ΑΝΤΙΣΤΟΙΧΟΥΝ στην κατεύθυνση του βέλους στο σώμα εργαλείου. Εάν βλέπουν σε αντίθετες κατευθύνσεις, γυρίστε ανάποδα την αλυσίδα και το συγκρότημα οδηγητικής μπάρας (Εικ. Μ).

Εικ. L Για την περιγραφή των εξαρτημάτων δείτε παρακάτω:

L-1	Οδοντωτός τροχός
L-2	Πείρος ρύθμισης τάνυσης
L-3	Προεξοχές ευθυγράμμισης
L-4	Βίδα τάνυσης αλυσίδας
L-5	Υποδοχή οδηγητικής μπάρας

4. Τοποθετήστε την οδηγητική μπάρα επάνω στην επιφάνεια τοποθέτησης σύροντας την οπή οδηγητικής μπάρας πάνω από τις προεξοχές ευθυγράμμισης, εξασφαλίζοντας ότι ο πείρος ρύθμισης τάνυσης έχει εισαχθεί στην κάτω οπή στην ουρά της μπάρας (Εικ. L).

ΣΗΜΕΙΩΣΗ: Εάν υπάρχει δυσκολία στην εισαγωγή του πείρου ρύθμισης τάνυσης μέσα στην οπή, ρυθμίστε σωστά τη βίδα τάνυσης αλυσίδας έως ότου ο πείρος ρύθμισης τάνυσης να βρίσκεται ακριβώς στην οπή.

5. Επανατοποθετήστε το καπάκι οδοντωτού τροχού αλυσίδας και τη βίδα καπακιού. Σφίξτε τα ελαφρά.
6. Αφαιρέστε το τζόγο από την αλυσίδα γυρίζοντας δεξιόστροφα τη βίδα τάνυσης αλυσίδας έως ότου η αλυσίδα να εδράζεται ακριβώς στην οδηγητική μπάρα με τους συνδέσμους οδηγού στην εγκοπή οδηγητικής μπάρας και σηκώστε την ακμή της οδηγητικής μπάρας για να ελέγξετε για χαλάρωση. Αποδεσμεύστε την ακμή από την οδηγητική μπάρα και γυρίστε μια φορά δεξιόστροφα τη βίδα τάνυσης αλυσίδας. Επαναλάβετε αυτή τη διαδικασία, έως ότου εξαλειφθεί η χαλάρωση (Εικ. N).

7. Κρατήστε την ακμή της οδηγητικής μπάρας και σφίξτε με ασφάλεια τη βίδα καπακιού οδοντωτού τροχού αλυσίδας.

ΣΗΜΕΙΩΣΗ: Για να επιμηκύνετε τη διάρκεια ζωής της οδηγητικής μπάρας, αναστρέψτε ανά τακτά χρονικά διαστήματα τη μπάρα.

ΣΗΜΕΙΩΣΗ: Εάν η αλυσίδα είναι πολύ σφιχτή, δεν θα περιστρέφεται. Λασκάρτε ελαφρά τη βίδα καπακιού οδοντωτού τροχού αλυσίδας και γυρίστε τη βίδα τάνυσης δεξιόστροφα κατά 1/4 περιστροφής. Σηκώστε την ακμή της οδηγητικής μπάρας και σφίξτε ξανά με ασφάλεια τη βίδα καπακιού οδοντωτού τροχού αλυσίδας. Εξασφαλίστε ότι η αλυσίδα θα περιστρέφεται χωρίς να μαγκώνει.

ΡΥΘΜΙΣΗ ΤΗΣ ΤΑΝΥΣΗΣ ΑΛΥΣΙΔΑΣ

ΠΡΟΦΥΛΑΞΗ: Η αλυσίδα πρέπει να έχει ταυτιστεί σωστά πριν τη χρήση.

1. Σταματήστε τον κινητήρα και αφαιρέστε τη συστοιχία μπαταριών προτού ρυθμίσετε την τάνυση αλυσίδας.
2. Λασκάρτε τη βίδα καπακιού ώστε να είναι λίγο σφιγμένη.
3. Γυρίστε δεξιόστροφα τη βίδα τάνυσης αλυσίδας για να τανύσετε την αλυσίδα. Δείτε το απόσπασμα «**ΑΝΤΙΚΑΤΑΣΤΑΣΗ ΤΗΣ ΜΠΑΡΑΣ ΚΑΙ ΑΛΥΣΙΔΑΣ**» στο παρόν εγχειρίδιο για επιπρόσθετες πληροφορίες.
 - Μια κρύα αλυσίδα τανύζεται σωστά όταν δεν υπάρχει τζόγος στην κάτω πλευρά της μπάρας οδήγησης και η αλυσίδα είναι σφιγμένη αλλά μπορεί να περιστραφεί με το χέρι χωρίς να μαγκώνει. Η αλυσίδα πρέπει να επανατανύζεται όποτε τα επίπεδα τμήματα στους συνδέσμους οδηγού δεν εδράζονται στην εγκοπή μπάρας (Εικ. Ο).
 - Κατά την κανονική λειτουργία κοπής, η θερμοκρασία της αλυσίδας αυξάνεται. Οι σύνδεσμοι οδήγησης μιας σωστά ταυτισμένης ζεστής αλυσίδας θα κρέμονται περίπου 1,3 χιλ. έξω από την εγκοπή μπάρας (Εικ. Ρ).

ΣΗΜΕΙΩΣΗ: Οι νέες αλυσίδες τείνουν να τεντώνονται. Ελέγχετε την τάνυση αλυσίδας τακτικά και τανύζετε κατόπιν απαίτησης.

ΣΗΜΕΙΩΣΗ: Μια αλυσίδα που τανύζεται ενώ είναι ζεστή, μπορεί όταν κρυσώσει να είναι πολύ σφιχτή. Ελέγξτε την ψυχρή τάνυση της αλυσίδας πριν από την επόμενη χρήση.

ΛΙΠΑΝΣΗ ΣΥΣΤΗΜΑΤΟΣ ΟΔΟΝΤΟΤΡΟΧΩΝ

Το σύστημα οδοντοτροχών στο κιβώτιο γραναζιών πρέπει να λιπαίνεται περιοδικά με το γράσο μειωτήρων. Ελέγχετε σχεδόν κάθε 50 ώρες λειτουργίας τη στάθμη γράσου στο κιβώτιο γραναζιών αφαιρώντας τη βίδα στεγανοποίησης στα πλάγια του κιβωτίου.

Εάν δεν φαίνεται γράσο στις πλευρικές επιφάνειες του μειωτήρα, ακολουθήστε τα παρακάτω βήματα για να γεμίσετε με γράσο μειωτήρων έως την ένδειξη 3/4.

Μην γεμίσετε έως πάνω το σύστημα οδοντοτροχών.

1. Τοποθετήστε το προσάρτημα πριονιού με κοντάρι στα πλάγια με τη βίδα στεγανοποίησης να βλέπει προς τα επάνω (Εικ. Q).
2. Χρησιμοποιήστε το παρεχόμενο κλειδί διπλής κεφαλής για να λασκάρτε και να απομακρύνετε τη βίδα έγχυσης.
3. Χρησιμοποιήστε μια σύριγγα γράσου (δεν περιλαμβάνεται) για να εισαγάγετε λίγο γράσο μέσα στην οπή βίδας. Μην υπερβείτε την ένδειξη 3/4.
4. Σφίξτε τη βίδα στεγανοποίησης μετά την έγχυση γράσου.

ΛΙΠΑΝΣΗ ΟΔΟΝΤΩΤΟΥ ΤΡΟΧΟΥ ΣΤΗΝ ΟΔΗΓΗΤΙΚΗ ΜΠΑΡΑ

Η οδηγητική μπάρα έχει έναν οδοντωτό τροχό στην άκρη. Πρέπει να λιπαίνεται κάθε εβδομάδα με έγχυση λαδιού αλυσίδων μέσα στην οπή λίπανσης με σύριγγα γράσου (δεν περιλαμβάνεται) ώστε να παραταθεί η διάρκεια ζωής της οδηγητικής μπάρας (Εικ. R). Γυρίστε την οδηγητική μπάρα και ελέγξτε εάν οι οπές λίπανσης και η εγκοπή αλυσίδας είναι ελεύθερες από ρύπους.

Εικ. R Περιγραφή εξαρτημάτων, δείτε παρακάτω:

R-1	Οπή λίπανσης
R-2	Οδοντωτός τροχός στην ακμή οδηγητικής μπάρας

GR

ΜΕΤΑΦΟΡΑ ΚΑΙ ΑΠΟΘΗΚΕΥΣΗ

1. Μην αποθηκεύετε ή μεταφέρετε το πριόνι με κοντάρι όταν λειτουργεί. Απομακρύνετε πάντα τη συστοιχία μπαταριών πριν την αποθήκευση ή τη μεταφορά.
2. Τοποθετείτε πάντα τη θήκη οδηγητικής μπάρας στην οδηγητική μπάρα και την αλυσίδα προτού αποθηκεύσετε ή μεταφέρετε το προσάρτημα πριονιού με κοντάρι. Να είστε προσεκτικοί και να αποφεύγετε την αιχμηρή οδόντωση της αλυσίδας.
3. Καθαρίστε το πριόνι με κοντάρι επιμελώς πριν από την αποθήκευση. Αποθηκεύετε το πριόνι με κοντάρι σε εσωτερικό, στεγνό χώρο που κλειδώνει ή/και δεν είναι προσβάσιμος από παιδιά και διατηρείτε το μακριά από διαβρωτικά προϊόντα όπως χημικά και αποπαγωτικά άλατα κήπου.
4. Εάν το προσάρτημα πριονιού με κοντάρι αφαιρεθεί από την ηλεκτρική κεφαλή και αποθηκευτεί ξεχωριστά, τοποθετήστε το τερματικό πώμα επάνω στον άξονα προσαρτήματος ώστε να μην εισέλθουν ρύποι στη διάταξη ζεύξης.

Προστασία του περιβάλλοντος



Μην απορρίπτετε τους ηλεκτρικούς εξοπλισμούς, το φορτιστή μπαταρίας και τις μπαταρίες/επαναφορτιζόμενες μπαταρίες στα οικιακά απορρίμματα!

Σύμφωνα με τον Ευρωπαϊκό νόμο 2012/19/ΕΕ, οι ηλεκτρικοί και οι ηλεκτρονικοί εξοπλισμοί που δεν χρησιμοποιούνται πλέον και σύμφωνα με τον Ευρωπαϊκό νόμο 2006/66/ΕΚ, οι ελαττωματικές ή χρησιμοποιημένες συστοιχίες μπαταριών/μπαταρίες πρέπει να συλλέγονται ξεχωριστά.

Εάν οι ηλεκτρικές συσκευές απορριφθούν στο ύπαιθρο ή σε χωματερές, τότε είναι πιθανό να διαρρεύσουν επικίνδυνες ουσίες στα υπόγεια ύδατα, με αποτέλεσμα να περάσουν στην τροφική αλυσίδα, προκαλώντας ζημιές στην υγεία και την φυσική σας κατάσταση.

ΑΝΤΙΜΕΤΩΠΙΣΗ ΠΡΟΒΛΗΜΑΤΩΝ

ΠΡΟΒΛΗΜΑ	ΑΙΤΙΑ	ΕΠΙΛΥΣΗ
Το μοτέρ δεν ενεργοποιείται	<ul style="list-style-type: none"> ■ Η συστοιχία μπαταριών δεν έχει προσαρτηθεί στο πριόνι με κοντάρι. ■ Δεν υπάρχει ηλεκτρική επαφή μεταξύ του πριονιού και της μπαταρίας ■ Η συστοιχία μπαταριών έχει εξαντληθεί. ■ Το κουμπί ασφάλισης δεν πατήθηκε πριν την πίεση του διακόπτη σκανδάλης. ■ Η συστοιχία μπαταριών ή η ηλεκτρική κεφαλή είναι πολύ καυτή. ■ Η αλυσίδα έχει μαγκώσει στο ξύλο. ■ Υπολείμματα στην εγκοπή μπάρας. ■ Υπολείμματα στο καπάκι οδοντωτού τροχού αλυσίδας. 	<ul style="list-style-type: none"> ■ Τοποθετήστε τη συστοιχία μπαταριών στο πριόνι με κοντάρι. ■ Απομακρύνετε τη μπαταρία, ελέγξτε τις επαφές και επανεγκαταστήστε τη συστοιχία μπαταριών. ■ Φορτίστε τη συστοιχία μπαταριών. ■ Πατήστε κάτω το μοχλό ασφάλισης και κρατήστε τον, κατόπιν πιέστε τη σκανδάλη για να ενεργοποιήσετε το πριόνι με κοντάρι. ■ Επιτρέψτε η συστοιχία μπαταριών ή η ηλεκτρική κεφαλή να κρυώνουν, έως ότου η θερμοκρασία πέσει κάτω από τους 67°C. ■ Αποδεσμεύστε τη σκανδάλη. Απομακρύνετε την αλυσίδα και την οδηγητική μπάρα από το ξύλο, κατόπιν επανεκινήστε το πριόνι με κοντάρι. ■ Πιέστε την αλυσίδα προς το ξύλο, μετακινήστε το πριόνι με κοντάρι προς τα πίσω και εμπρός για να απομακρύνετε τα υπολείμματα. ■ Απομακρύνετε τη συστοιχία μπαταριών, κατόπιν αφαιρέστε το καπάκι οδοντωτού τροχού αλυσίδας και καθαρίστε τα υπολείμματα.
Το μοτέρ λειτουργεί αλλά η αλυσίδα δεν περιστρέφεται	<ul style="list-style-type: none"> ■ Η αλυσίδα δεν εμπλέκει τον οδοντωτό τροχό οδηγού. 	<ul style="list-style-type: none"> ■ Απομακρύνετε τη συστοιχία συσσωρευτών και επανεγκαταστήστε την αλυσίδα εξασφαλίζοντας ότι οι σύνδεσμοι αλυσίδας στην αλυσίδα εδράζονται εντελώς στον οδοντωτό τροχό..

ΠΡΟΒΛΗΜΑ	ΑΙΤΙΑ	ΕΠΙΛΥΣΗ
Το πριόνι με κοντάρι δεν κόβει σωστά.	<ul style="list-style-type: none"> ■ Ανεπαρκής τάνυση αλυσίδας. ■ Στοιωμένη αλυσίδα. ■ Η αλυσίδα έχει εγκατασταθεί προς τα πίσω. ■ Φθαρμένη αλυσίδα. ■ Στεγνή ή υπερβολική τενωμένη αλυσίδα. ■ Η αλυσίδα δεν είναι στην εγκοπή μπάρας. 	<ul style="list-style-type: none"> ■ Απομακρύνετε τη συστοιχία μπαταριών και επαναρυθμίστε την τάνυση αλυσίδας, τηρώντας τα αναφερόμενα στο απόσπασμα «ΡΥΘΜΙΣΗ ΤΗΣ ΤΑΝΥΣΗΣ ΑΛΥΣΙΔΑΣ». ■ Ένας εξειδικευμένος τεχνικός πρέπει να τροχίζει τους κόφτες της αλυσίδας. ■ Απομακρύνετε τη συστοιχία μπαταριών και επανεγκαταστήστε την αλυσίδα ακολουθώντας τα βήματα στο απόσπασμα «ΑΝΤΙΚΑΤΑΣΤΑΣΗ ΤΗΣ ΜΠΑΡΑΣ ΚΑΙ ΤΗΣ ΑΛΥΣΙΔΑΣ». ■ Απομακρύνετε τη συστοιχία μπαταριών και αντικαταστήστε την αλυσίδα ακολουθώντας τα βήματα στο απόσπασμα «ΑΝΤΙΚΑΤΑΣΤΑΣΗ ΤΗΣ ΜΠΑΡΑΣ ΚΑΙ ΤΗΣ ΑΛΥΣΙΔΑΣ». ■ Ελέγξτε τη στάθμη λαδιού. Επαναπληρώστε εφόσον απαιτείται το δοχείο λαδιού. ■ Απομακρύνετε τη συστοιχία μπαταριών και επανεγκαταστήστε την αλυσίδα ακολουθώντας τα βήματα στο απόσπασμα «ΑΝΤΙΚΑΤΑΣΤΑΣΗ ΤΗΣ ΜΠΑΡΑΣ ΚΑΙ ΤΗΣ ΑΛΥΣΙΔΑΣ».
Η μπάρα και η αλυσίδα θερμαίνονται και βγαίνει καπνός	<ul style="list-style-type: none"> ■ Ελέγξτε την τάνυση αλυσίδας για υπερβάλλουσα τάνυση. ■ Το δοχείο λαδιού είναι άδειο. ■ Υπολείμματα στην εγκοπή οδηγητικής μπάρας. 	<ul style="list-style-type: none"> ■ Απομακρύνετε τη συστοιχία μπαταριών και επαναπανύστε την αλυσίδα. Δείτε στο απόσπασμα «ΡΥΘΜΙΣΗ ΤΗΣ ΤΑΝΥΣΗΣ ΑΛΥΣΙΔΑΣ». ■ Πλήρωση λιπαντικού στη μπάρα και την αλυσίδα. ■ Καθαρίστε τα υπολείμματα στην εγκοπή.

ΕΓΓΥΗΣΗ

ΠΟΛΙΤΙΚΗ ΕΓΓΥΗΣΗΣ EGO

GR

Επισκεφθείτε την ιστοσελίδα egopowerplus.com για όλους τους όρους και τις προϋποθέσεις της πολιτικής εγγύησης EGO.

TÜM TALIMATLARI OKUYUN!



KULLANIM KILAVUZUNU OKUYUN

⚠ Artık risk! Kalp pili gibi elektronik cihaz kullanan kişiler bu ürünü kullanmadan önce hekimlerine danışmalıdır. Elektrikli cihazların, kalp pili yakınında çalıştırılması kalp pilinde parazite veya arızaya neden olabilir.

⚠ UYARI: Güvenliği ve güvenilirliği sağlamak için, tüm onarım işlemleri yetkili bir servis teknisyeni tarafından gerçekleştirilmelidir.

GÜVENLİK SEMBOLLERİ

Güvenlik sembollerinin amacı olası tehlikelere dikkatinizi çekmektir. Güvenlik sembolleri ve yanlarındaki açıklamalar özel dikkat ve anlayış göstermenizi gerektirir. Uyarı sembolleri kendi başlarına herhangi bir tehlikeyi gidermez. Sundukları talimat ve uyarılar uygun kaza önleme önlemlerinin yerine geçmez.

⚠ UYARI: Bu aleti kullanmadan önce, "TEHLİKE", "UYARI" ve "DİKKAT" gibi tüm güvenlik uyarı ve sembollerini içeren bu Kullanım Kılavuzu içerisindeki tüm güvenlik talimatlarını okuyup anladığınızdan emin olun. Aşağıdaki talimatların tamamına uyulmaması elektrik çarpması, yangın ve/veya ciddi kişisel yaralanma ile sonuçlanabilir.

SEMBOLÜN ANLAMI

GÜVENLİK UYARI SEMBOLÜ: TEHLİKE, UYARI veya DİKKAT edilmesi gereken durumları gösterir. Diğer semboller veya resimlerle birlikte kullanılabilir.



⚠ UYARI: Herhangi bir elektrikli aletin kullanımı yabancı nesnelerin gözlerinize fırlatılması sonucunu doğurabilir, bu da gözlerde ciddi hasara yol açabilir. Elektrikli aleti kullanmaya başlamadan önce, daima göz koruması veya yan siperleri olan koruyucu gözlük takın ve gerektiğinde tam yüz siperi kullanın. Gözlük üzerine kullanım için Geniş Görüşlü Koruyucu Maske ya da yan siperleri olan standart koruyucu gözlükleri tavsiye ederiz.

GÜVENLİK TALIMATLARI

Bu sayfada, bu ürün üzerinde görülebilecek güvenlik sembolleri gösterilmekte ve açıklanmaktadır. Makineyi monte etmeye ve kullanmaya başlamadan önce, makineye ilişkin tüm talimatları okuyup anlayın ve bu talimatlara uyun.

	Güvenlik Uyarısı	Potansiyel bir kişisel yaralanma tehlikesini gösterir.
	Kullanım Kılavuzunu Okuyun	Yaralanma riskini azaltmak için, kullanıcı bu ürünü kullanmadan önce kullanım kılavuzunu okuyup anlamalıdır.
	Koruyucu Gözlük Takın	Bu ürünü çalıştırırken daima göz koruması, yan siperleri olan koruyucu gözlük ya da tam yüz maskesi kullanın.
	Kulak Koruması Takın	Yüksek dal budama testeresinin çıkardığı gürültü işitme kaybına yol açabilir. Kulaklarınızı korumak için daima kulak koruyucu (kulak tıkacı veya kulaklık) kullanın.
	Koruyucu Kask Takın	Başınızı korumak için onaylanmış bir kask takın.
	Koruyucu Eldiven Takın	Testere ve testere zincirine dokunurken eldiven giyerek ellerinizi koruyun. Dayanıklı, kaymaz eldivenler daha iyi tutuş sağlarken ellerinizi de korur.
	Koruyucu Ayakkabı Giyin	Bu cihazı kullanırken kaymaz emniyet ayakkabılar giyin.

TR

	Elektrik güç hatlarından yeterli uzaklıkta durun	Elektrik çarpmasını önlemek için, havai güç hatlarının 15m dahilinde çalışmayın. Güç hatlarıyla temas veya güç hatlarının yakınında kullanılması ciddi yaralanma veya elektrik çarpmasına neden olarak ölüme yol açabilir.
	Yağmura Maruz Bırakmayın	Bu ürünü yağmur altında kullanmayın veya yağmur yağarken dışarıda bırakmayın.
	CE	Bu ürün geçerli AB direktiflerine uygundur.
	WEEE	Atık elektrikli ürünler, evsel atıklar ile birlikte imha edilmemelidir. Yetkili bir geri dönüşüm merkezine teslim edilmelidir.
	Gürültü	Garanti edilen ses gücü seviyesi. Avrupa Birliği Direktifi'ne göre çevre ses emisyonu.
V	Volt	Voltaaj
mm	Milimetre	Uzunluk veya boyut
cm	Santimetre	Uzunluk veya boyut
kg	Kilogram	Ağırlık
n ₀	Yüksüz Hız	Yüksüz dönüş hızı
.../min	Dakika Başına	Dakika başına dönüş
	Doğru Akım	Akım türü ve özelliği

ÖNEMLİ GÜVENLİK TALİMATLARI

⚠ UYARI! Elektrikli bahçe aygıtlarını kullanırken yangın, elektrik çarpması ve kişisel yaralanma riskini azaltmak için aşağıdakiler de dahil olmak üzere temel güvenlik önlemlerine daima uyulmalıdır:

KULLANMADAN ÖNCE DİKKATLİCE OKUYUN

GELECEKTE BAŞVURU AMACIYLA SAKLAYIN

⚠ TEHLİKE! Elektrik güç hatlarının yakınında çalışmayın. Bu cihaz, havai güç hatlarıyla temas halinde elektrik çarpmasına karşı koruma sağlayacak şekilde tasarlanmamıştır; Havai güç hatlarıyla güvenli mesafe hakkında bilgi almak için yerel düzenlemelere başvurun ve aleti çalıştırmadan önce çalışma konumunun güvenli olduğundan emin olun.

YÜKSEK DAL BUDAMA TESTERESİ GÜVENLİK UYARILARI

- **Yüksek dal budama testeresi ile çalışırken tüm vücut azalarınızı testere zincirinden uzak tutun. Yüksek dal budama testeresini çalıştırmadan önce, testere zincirinin hiçbir şeye temas etmediğinden emin olun.** Yüksek dal budama testeresi ile çalışırken bir anlık dikkatsizlik, elbisenizin veya vücudunuzun zincire dolanmasına neden olabilir.
- **Sabit durumdaki testere zinciri veya pala raylarıyla kazara temastan kaçının.** Bu parçalar çok keskin olabilir. Yüksek dal budama testeresi, testere zinciri veya palaı kullanırken daima eldiven takın ve uzun pantolon veya koruyucu bot giyin.
- **Yüksek dal budama testeresini daima bir elinizle arka tutma sapından ve diğer elinizle ön tutma sapından tutarak kullanın.** Tek elle kullanılması operatör, yardımcılar ve/veya çevrede bulunanlar için ciddi yaralanmalara neden olabilir.
- **Testere zinciri görünmeyen kablolar ile temas edebileceği için elektrikli aleti sadece yalıtımlı tutma yüzeylerinden tutun.** „Canlı“ (akım geçiren) bir kabloya temas eden testere zinciri elektrikli aletin metal kısımlarını da „canlı“ yapabilir ve çalışan kişinin çarpılmasına neden olabilir.
- **Güvenlik gözlükleri ve kulak koruması takın. Baş, eller, bacaklar ve ayaklar için ek koruyucu ekipman kullanımı önerilir.** Uygun koruyucu elbise giyilmesi kişisel yaralanmaları veya testere zinciri ile yanlışlıkla temas edilme riskini azaltacaktır.
- **Yüksek dal budama testeresini ağaç üzerindeyken kullanmayın.** Yüksek dal budama testeresinin ağaç üzerinde kullanılması kişisel yaralanmalara neden olabilir.

- Çalışma süresince ayaklarınızı yere sağlam basın, yüksek dal budama testeresini sadece sabit, güvenli ve düz bir zemin üzerinde çalıştırın. Kaygan veya ayaklı merdiven gibi sağlam olmayan yüzeyler dengeyi veya yüksek dal budama testeresinin hakimiyetini kaybedilmesine neden olabilir.
- Yüksek dal budama testeresini asla hasarlı, yanlış ayarlı veya tam ve güvenli şekilde monte edilmemiş durumdayken kullanmayın. Tetik bırakıldığında testere zincirinin durduğundan emin olun.
- Kesmeden önce iş parçasını çivilere, tellere veya diğer yabancı cisimlere karşı kontrol edin.
- Gergin durumdaki bir ağaç dalını keserken geri sıçramaya karşı dikkatli olun. Odun fiberlerindeki gerilim boşaldığında ağaç dalı yay etkisiyle fırlayarak operatöre çarpabilir ve/veya yüksek dal budama testeresini kontrolden çıkarabilir.
- Çalılık ve fidan keserken son derece dikkatli olun. İnce parçalar testere zincirine takılabilir ve kırbaç etkisi yaratarak size çarpabilir ve dengeyi kaybetmenize neden olabilir.
- Sert veya kötü kesim ya da yüksek dal budama testeresinin hatalı kullanımı pala, zincir ve/veya dişlinin erken yıpranmasına neden olur, ayrıca zincir veya palanın kırılmasına yol açarak geri tepmeye, zincirin atmasına veya malzemelerin fırlatılmasına neden olabilir.
- Palayı asla tutma kolu olarak kullanmayın. Eğilmiş durumdaki bir pala, zincirin, palanın ve/veya dişlinin erken yıpranmasına neden olur, ayrıca zincir veya palanın kırılmasına yol açarak geri tepmeye, zincirin atmasına veya malzemelerin fırlatılmasına neden olabilir.
- Yüksek dal budama testeresini taşıırken iki eliniz tutma saplarında ve testerenin gücü kapalı olmalıdır. Yüksek dal budama testeresini taşıırken veya saklarken pala kapağını mutlaka takın. Yüksek dal budama testeresinin doğru kullanımı, hareketli testere zincirine yanlışlıkla temas etme olasılığını azaltır.
- Bıçaklar hareket halindeyken kesim malzemesini çıkarmayın veya kesilecek malzemeyi tutmayın. Sıkışan malzemeleri çıkarırken açma kapama düğmesinin kapalı olduğundan emin olun. Testere zinciri güç kapatıldıktan sonra da dönmeye devam eder. Yüksek dal budayıcıyı çalıştırırken bir anlık gaflet ciddi kişisel yaralanmalara neden olabilir.
- Yağlama, zincir gerginliği ve aksesuar değişimi ile ilgili verilen talimatları izleyin. Gerginlik ayarı düzgün olmayan veya yetersiz yağlanmış bir zincir kopabilir veya geri tepme olasılığını artırabilir. En iyi sonucu almak ve yaralanma riskini azaltmak için kesim kenarını keskin ve temiz tutun.
- Tutma saplarını kuru, temiz, benzin ve yağdan uzak tutun. Yağlı saplar kaygan olup kontrolün kaybedilmesine neden olabilir.
- Sadece ağaç kesimi yapın. Yüksek dal budama testeresini kullanım amacı dışında kullanmayın. Örneğin: yüksek dal budama testeresini plastik, tuğla-taş veya ahşap olmayan yapı malzemeleri için kullanmayın. Yüksek dal budama testeresinin kullanım amacı dışındaki işlerde kullanılması tehlikeli durumlara neden olabilir.
- Kötü hava koşullarında, özellikle de yıldırım riski olduğunda yüksek dal budama testeresini kullanmaktan kaçının. Bu sayede yıldırım çarpması riskini azaltmış olursunuz.
- Cihazın yanından ayrılırken motoru durdurun ve pil paketini çıkarın.
- Kullanılmayan Cihazları Kapalı Alanda Saklayın. Elektrikli cihazlar kullanılmadığında pil paketi çıkarılmış olarak, çocukların erişemeyeceği, kuru ve yüksek ya da kilitli olan kapalı yerlerde saklanmalıdır.
- Hasarlı Parçaları Kontrol Edin. Ürünü tekrar kullanmadan önce, hasarlı bir koruyucu donanım ya da diğer herhangi bir parça, uygun biçimde çalışıp çalışmayacağını ve amaçlanan işlevini yerine getirip getirmeyeceğini belirlemek üzere kontrol edilmelidir. Hareketli parçaların hizalanmasını, bağlantılarını, parçalarda kırık olup olmadığını, montajını ve çalışmasını etkileyebilecek diğer tüm koşulları kontrol edin. Hasarlı bir koruyucu donanım ya da diğer herhangi bir parça bu kullanım kılavuzunda başka türlü belirtilmemişse yetkili bir Servis Merkezi tarafından uygun şekilde tamir edilmeli veya değiştirilmelidir.

EK GÜVENLİK UYARILARI

- Pil paketini yağmurlu veya ıslak ortamlarda şarj etmeyin.
 - Sadece şek. A'da listelenen pil paketi ve şarj cihazlarını kullanın.
 - Atılmadan önce pil paketi cihazdan çıkarılmalıdır.
 - Pil güvenli bir şekilde imha edilmelidir.
 - Pili ateşe atarak imha etmeyin. Pil hücreleri patlayabilir. Mevcut özel imha talimatları için yerel yönetmeliklere bakın.
 - Pil paketini açmayın veya tahrip etmeyin. Açığa çıkan elektrolit aşındırıcıdır ve gözlerin veya cildin zarar görmesine neden olabilir. Yutulması halinde zehirlidir.
- DİKKAT!** Elektrolit bir seyreltik sülfürik asit olup cilt ve gözler için zararlıdır. Elektriksel olarak iletken ve aşındırıcıdır.

TR

- **Yüzük, bilezik ve anahtar gibi malzemelerle pil paketine kısa devre yaptırmamak için, pilleri tutarken dikkatli olun.** Pil veya iletken aşırı ısınabilir ve yanıklara neden olabilir.
- **Pille çalışan aletlerin elektrik prizine takılmalarına gerek yoktur; bu nedenle daima çalışır durumdadırlar.** Alet kullanılmadığı zaman dahi oluşabilecek muhtemel tehlikelere karşı dikkatli olun. Bakım veya onarım işlemi yaparken dikkatli olun.
- **Servis, temizlik veya cihazdan malzeme çıkarmadan önce pil paketini çıkarın.**
- **Yedek Parçalar** - Bakım ve onarım sırasında sadece orijinal EGO yedek parçalarını kullanın. Diğer parça veya aksesuarların kullanılması yaralanma riskini artırır.
- **Hortumla yıkamayın; motor ve elektrik bağlantılarına su kaçırmamaya dikkat edin.**
- **Bu kılavuzda yer almayan durumlar meydana gelirse, dikkatli ve sađduyulu davranın. Yardım için EGO Servis Merkeziyle irtibata geçin.**
- **Bu talimatları saklayın.** Talimatlara sık sık müracaat edin ve bu aleti kullanacak diğer kişileri bilgilendirmek için kullanın. Bu aleti başka birine ödünç vererseniz, ürünün hatalı kullanılmasını ve olası yaralanmaları önlemek için bu talimatları da ürünle birlikte verin.

BU TALİMATLARI SAKLAYIN

NOT: EK ÖZEL GÜVENLİK KURALLARI İÇİN ELEKTRİKLİ ALETİN KULLANIM KILAVUZUNA BAKIN.

TEKNİK ÖZELLİKLER

Pala Uzunluğu	250 mm
Zincir Adımı	9,5 mm
Zincir Ölçüsü	1,1 mm
Zincir Tipi	AC1000/AC1001
Pala Tipi	AG1000/AG1001
Zincir Yağ Tankı Kapasitesi	220 ml
Çalışma sıcaklığı	-15°C-40°C
Depolama Sıcaklığı	-20°C-70°C
Ağırlık (zincir kılıfı ile)	1,89 kg
Ölçülen ses güç düzeyi L_{WA}	101,4 dB(A) K=2,36 dB(A)
Operatörün duyduğu ses güç düzeyi L_{PA}	87,0 dB(A) K=3 dB(A)

Garanti edilen ses güç düzeyi L_{WA} (2000/14/EC uyarınca)	104 dB(A)	
Titreşim a_n	Ön destek sapı	2,1 m/s ² K=1,5 m/s ²
	Arka Tutma Sapı	2,5 m/s ² K=1,5 m/s ²

- Yukarıdaki parametreler, PH1400E elektrikli alet başlığı takılı olarak test edilmiş ve ölçülmüştür.
- Bildirilen toplam titreşim değeri standart test yöntemine uygun olarak ölçülmüştür ve bir cihazı diğer bir cihaz ile karşılaştırmak için kullanılabilir.
- Bildirilen toplam titreşim değeri ayrıca ön maruz kalma değerlendirmesinde de kullanılabilir.

UYARI: Elektrikli aletin gerçek kullanımı sırasında meydana gelen titreşim emisyonu aletin kullanım şekline bağlı olarak bildirilen değerden farklı olabilir. Operatörü korumak için, kullanıcı gerçek kullanım koşullarında eldiven ve kulak koruması takmalıdır.

AMBALAJ LİSTESİ

PARÇAADI	MİKTAR
Yüksek Dal Budama Aparatı	1
Zincir kapağı	1
Çift Başlı Anahtar	1
Kullanma kılavuzu	1

Bu Yüksek Dal Budama Testeresi için Önerilen Pala ve Zincir

PARÇAADI	MODEL NUMARASI
Pala	AG1000/AG1001
Testere Zinciri	AC1000/AC1001

TR

AÇIKLAMA

YÜKSEK DAL BUDAMA TESTERENİZİ TANIYIN (Şek. A)

1. Uç Kapak
2. Yumuşak Manşon
3. Testere Uzatma Mili
4. Çift Başlı Anahtar
5. Anahtar Yuvası
6. Kapak vidası
7. Zincir-dişli Kapağı
8. Uzatma Çubuğu (İsteğe bağlı, AYRI OLARAK SATILIR)
9. Zincir Kapağı
10. Testere Zinciri
11. Pala Boyu
12. Zincir Germe Vidası
13. Yağ Deposu Kapağı
14. Yağ Deposu
15. Saplama Çivisi

MONTAJ

⚠ UYARI: Hasarlı veya eksik parça varsa, bu parçalar değiştirilinceye kadar ürünü çalıştırmayın. Bu ürünün hasarlı veya eksik parçalar ile kullanılması ciddi kişisel yaralanmalara yol açabilir.

⚠ UYARI: Bu ürün üzerinde değişiklik yapmaya veya bu testere ile kullanılması önerilmeyen aksesuarlar oluşturmaya çalışmayın. Bu tür değişiklikler veya modifikasyonlar hatalı kullanımdır ve ciddi kişisel yaralanmalara neden olabilen tehlikeli durumlara neden olabilir.

YÜKSEK DAL BUDAMA APARATININ ELEKTRİKLİ ALET BAŞLIĞINA BAĞLANMASI

Bu yüksek dal budama aparatı EGO 56V Lityum-iyon PH1400E elektrikli alet başlığı ile kullanılmak üzere tasarlanmıştır.

PH1400E elektrikli alet başlığı kullanım kılavuzunda yer alan "ELEKTRİKLİ ALET BAŞLIĞINA AKSESUAR TAKMA" bölümüne bakın.

ELEKTRİKLİ ALET BAŞLIĞI İLE YÜKSEK DAL BUDAMA APARATI ARASINA UZATMA ÇUBUĞUNUN BAĞLANMASI

Uzatma çubuğu kesim aralığını genişletir. Elektrikli alet başlığı ile yüksek dal budama aparatı arasına bağlanmalıdır.

Uzatma çubuğunu, yüksek dal budama aparatı ile elektrikli alet başlığı arasına bağlamak için "YÜKSEK DAL BUDAMA APARATININ ELEKTRİKLİ ALET BAŞLIĞINA BAĞLANMASI" bölümüne bakın (Şek. C).

⚠ UYARI: Aparat ile elektrikli alet başlığının/uzatma çubuğunun talimatlara uygun olarak sabitlenmemesi ciddi yaralanma veya ölüme yol açabilir.

⚠ UYARI: Elektrikli alet başlığı çalışırken veya pil paketi takılı halde iken asla bir aksesuar takmayın veya aksesuar ayarı yapmayın. Motorun durdurulmaması ve akünün çıkarılmaması ciddi yaralanmalara neden olabilir.

ÇALIŞTIRMA

⚠ TEHLİKE: Asla yakınlardaki güç hatlarını, elektrik kablolarını veya diğer elektrik kaynaklarını kesmeyin. Pala veya zincir herhangi bir elektrik kablosu veya hattına sıkıştırsa **PALAYA, ZİNCİRE VEYA ALÜMİNYUM ÇUBUĞA DOKUNMAYINI! BU PARÇALAR ELEKTRİKSEL OLARAK AKIM ALTINDA VE ÇOK TEHLİKELİ OLABİLİR.** Yüksek dal budama testerisini yalıtımlı arka saptandan tutmaya devam edin veya yere yatırın ve sizden uzak bir şekilde tutun. Palayı veya zinciri kablodan kurtarmaya çalışmadan önce hasarlı elektrik hattına veya kablosuna giden elektrik beslemesini kesin. Pala, zincir veya yüksek dal budama testerisinin diğer iletken parçalarına ya da canlı elektrik kabloları veya hatlarına temas, elektrik çarpması sonucu ölüm veya ciddi yaralanmaya yol açabilir.

⚠ UYARI: Ürüne aşına olmanız sizi dikkatsiz yapmasın. İkinci dereceden bir dikkatsizliğin ciddi yaralanmalara neden olmak için yeterli olduğunu unutmayın.

⚠ UYARI: Daima yan siperleri olan göz koruması kullanın. Böyle yapılmaması sonucu gözlerinize fırlayan nesnelere ciddi kişisel yaralanmalara neden olabilir.

Her kullanımdan önce ürünü inceleyerek hasarlı, eksik veya vida, somun, civata, kapak vb. gevşek parça olup olmadığını kontrol edin. Tüm bağlantı parçalarını ve kapakları düzgünce sıkın, bu ürünü eksik veya hasarlı parçalar tamamlanmadan çalıştırmayın.

TR

⚠ UYARI: Ciddi kişisel yaralanmaları önlemek için, aksesuarlara bakım veya onarım, temizlik, değişim yapmadan veya makineden malzeme çıkarmadan önce pil paketini çıkarın.

UYGULAMALAR

Bu ürünü aşağıdaki işlemler için kullanabilirsiniz:

- Dalların kesilmesi
- Budama

UYARI: Cihaz sadece belirtilen kullanım amacı doğrultusunda kullanılmalıdır. Diğer kullanım şekilleri hatalı kullanım olarak kabul edilir.

YAĞ DEPOSUNUN PALA VE ZİNCİR YAĞIYLA DOLDURULMASI

⚠ UYARI: Yağın veya yüksek dal budama testeresinin yakınında sigara içmeyin veya herhangi bir ateş veya alev kaynağını testerenin yakınına getirmeyin. Yağ sıçrayabilir ve yangına neden olabilir.

UYARI: Satın alındığında yüksek dal budama testeresinde yağ bulunmaz. Kullanmadan önce depo zincir yağı ile doldurulmalıdır. Zincir ömrü ve kesim kapasitesi optimum yağlamaya bağlıdır. Cihaz çalışırken zincir otomatik olarak yağlanır. Ayrıca her 20 dakikalık kullanımın ardından yağ seviyesi kontrol edilmeli ve gerekirse yeniden doldurulmalıdır.

1. Pil paketini elektrikli alet başlığından çıkarın.
2. Yağ deposu kapağı ile kapak çevresindeki alanı temizleyerek yağ deposuna herhangi bir pisliğin düşmediğinden emin olun.
3. Yüksek dal budama aparatını dik olarak yerleştirin ve yağ deposu kapağını saat yönünün tersine çevirerek çıkarın (Şek. D).
4. Pala ve zincir yağını dikkatle depoya dökerek depoyu ağzına kadar doldurun. Yağın açık ağızdan dökülmemesine dikkat edin. Taşan yağı silin ve yağ deposu kapağını kapatın.

TR

UYARI:

- Kiri, kullanılmış veya diğer maddelerin bulduğu yağları kullanmayın. Pala veya zincir zarar görebilir.

KESİM İÇİN HAZIRLIK (Şek. B)

Uygun güvenlik donanımı için, bu kılavuzun önceki bölümlerinde verilen "Önemli Güvenlik Talimatları"na bakın.

- Palanın ucunu kaldırıp zincirde sarkma olup olmadığını kontrol edin. Palanın altında herhangi bir gevşeklik yoksa ve zincir tam oturmuş ancak kıvrılmadan elle çevrilebiliyorsa zincir doğru gerginlikte demektir. Gerginliğin ayarlanması gerekirse, ayarlama talimatları için bu kılavuzdaki **BAKIM** bölümü içinde yer alan "**PALA VE ZİNCİRİN DEĞİŞTİRİLMESİ**" bölümüne bakın.
- Kullanmadan önce kapak vidasının sıkılmış olduğunu kontrol edin. Gevşekse, kapak vidasını saat yönünde çevirerek iyice sıkın.
- Testere zincirindeki kesim dişlerinin keskinliğini kontrol edin ve zincirin iyi yağlanmış olduğundan emin olun.
- Maksimum tutuş ve koruma sağlamak için kaymaz eldivenler giyin. Asla kestiğiniz dalın doğrudan altında durmayın. Ayağınızı sağlam bastığınızdan emin olun. Ağaç kütükleri, kökler ve yarıklar gibi ayağınızın takılabileceği engellere karşı dikkatli olun.
- Motor çalışırken cihazı sağlam biçimde tutun. Cihazı her iki elinizle sıkıca tutun.
- Güvenli ve daha iyi çalışma için, omzunuza omuz askısını takın. Omuz askısını rahat bir çalışma konumuna ayarlayın. PH1400E sayılı kullanma kılavuzundaki "**OMUZ ASKISININ TAKILMASI**" bölümündeki talimatlara uyarak omuz askısını elektrikli alet başlığına takın.

⚠ UYARI: Omuz askısı ayrıca tehlikeli durumlarda hızla çıkarılabilen bir mekanizmadır. Acil bir durumda, askı hangi şekilde takılı olursa olsun derhal omuzunuzdan çıkarın.

CİHAZI ÇALIŞTIRMA/DURDURMA

Elektrikli alet başlığı PH1400E'nin kullanım kılavuzundaki "**ELEKTRİKLİ ALET BAŞLIĞINI ÇALIŞTIRMA/DURDURMA**" bölümüne bakın.

TEMEL KESİM PROSEDÜRÜ (Şek. E ve F)

Ağacın veya ağaç kabuğunun zarar görmesini önlemek için aşağıdaki adımları izleyin. Testere ile ileri-geri kesim hareketi yapmayın.

1. Öncelikle dalın altından, ana gövde yakınında derin olmayan (dal çapının 1/4'ü kadar) bir kesik açın.
2. İkinci keşiği birinci keşiğin dışından dalın üst kısmından açın. Dal ağaçtan ayrılana kadar dalı kesmeye devam edin. Dal düştüğünde cihaz ağırlığını dengelemeye hazır olun.
3. Ana gövdeye yakın bir son kesim yapın.

UYARI: İkinci ve son kesimler (dalın üst kısmından) için, saplama çivisini kesilen dala doğru tutun (Şek. F). Bu, dalın sabit durmasını ve aşağıya doğru hafif bir basınçla kolayca kesmeyi sağlar. Kesim sırasında zorlama yaparsanız pala, zincir veya motor zarar görebilir.

4. Kesim tamamlandıktan sonra elektrikli alet başlığındaki tetiği bırakın.

UYARI: Uygun kesim prosedürlerine uyulmaması halinde pala ve zincir tutukluk yapabilir ve dala sıkışabilir ya da takılabilir. Bu durumlardan biri meydana gelirse:

1. Motoru durdurun ve pil paketini çıkarın.
2. Yerden dala ulaşabiliyorsa, testereyi tutarak dalı kaldırın. Bu şekilde "sıkışıklık" giderilir ve testere kurtarılır.
3. Testere hala takılıyorsa, bir profesyonelden yardım isteyin.

DAL KESME VE BUDAMA

Bu yüksek dal budama aparatı çapı 20 cm'ye kadar olan küçük çalı ve dalları budamak için tasarlanmıştır. En iyi sonuçlar için, aşağıdaki önlemleri alın.

1. Kesimi dikkatle planlayın. Dalın düşeceği yöne dikkat edin.

UYARI: Dallar beklenmedik yönere düşebilir. Doğrudan kesilen dalın altında durmayın.

2. Tipik kesim uygulamaları için cihaz 60° veya altındaki açılarda yerleştirilir (Şek. G). Testerenin yere olan açısı arttıkça, ilk kesimi (dalin alt kısmından) yapmanın zorluğu da artar.
3. Uzun dalları bir kaç aşamada kesin.
4. Üst dalların düşmesi için yer açmak amacıyla öncelikle alçak dalları kesin.
5. Testereyi iki elinizle sıkıca kavrayarak yavaşça çalışın. Ayaklarınızı sağlam basın ve dengeyi koruyun.
6. Merdiven üzerinde kesim yapmayın; bu çok tehlikelidir. Bu tür işlemleri profesyonellere bırakın.
7. Dalın çoğunluğunu keserek ağırlığı azaltmadan ana gövdeye yakın düz bir kesim yapmayın. Uygun kesim prosedürleri izlendiğinde gövdedeki kabuğun soyulması önlenir.
8. Yüksek dal budama testeresini ağaç kesimi veya saplama amacıyla kullanmayın.
9. Elektrik çarpmasını önlemek için, havai güç hatlarının 15m dahilinde çalıştırmayın ve üçüncü şahısları en az 15 m uzakta tutun (Şek. G).

BAKIM

UYARI: Cihazın kontrol, temizlik veya bakımından önce motoru durdurun ve tüm hareketli parçaların durmasını bekleyin, ardından pil takımını çıkarın. Bu talimatlara uyulmaması ciddi kişisel yaralanmalara veya maddi hasara yol açabilir.

UYARI: Bakım ve onarım sırasında birbirini yedek parçaları kullanın. Diğer parçaların kullanılması tehlike oluşturabilir veya ürünün hasar görmesine neden olabilir. Güvenlik ve güvenilirliği sağlamak için, bu bakım kılavuzunda belirtilenler dışındaki tüm onarımlar uzman bir servis teknisyeni tarafından gerçekleştirilmelidir.

GENEL BAKIM

Plastik parçaları temizlerken çözücü maddeler kullanmaktan kaçının. Çoğu plastik malzeme çeşitli ticari çözücü türlerinden etkilenmeye yatkındır ve kullanılmaları durumunda zarar görebilir. Kir, toz, yağ, gres, vb. gidermek için temiz bez kullanın.

CİHAZIN TEMİZLENMESİ

- Her kullanımdan sonra, pil paketini çıkarın ve yumuşak bir fırça ile zincir ve paladaki talaşları temizleyin. Testerenin yüzeyini, yumuşak sabun solüsyonu ile nemlendirilmiş, temiz bir bezle silin.
- Zincir-dişli kapağını çıkarın ve ardından yumuşak bir fırça kullanarak paladaki, zincirdeki, dişli ve zincir-dişli kapağındaki talaşları temizleyin.
- Testerenin zincirini değiştirirken daima pala oluğundaki ahşap talaşlarını, tozu ve kirleri temizleyin.

UYARI: Plastik gövde veya tutma sapı üzerinde güçlü deterjanlar kullanmayın. Çam ve limon gibi belirli aromatik yağlar bu yüzeylere zarar verebilir.

PALA VE ZİNCİRİN DEĞİŞTİRİLMESİ

UYARI: Motor çalışırken asla zincire dokunmayın veya zinciri ayarlamayın. Testere zinciri çok keskindir. Zincir üzerinde herhangi bir bakım işlemi yaparken daima koruyucu eldiven giyin.

UYARI: Palayı ve zinciri değiştirirken, daima "Bu Yüksek Dal Budama Testeresi için Önerilen Pala ve Zincir" bölümünde belirtilen özel pala ve zinciri kullanın.

Eskimiş Pala ve Zincirin Çıkarılması

1. Pili çıkarın, testerenin soğumasını bekleyin ve yağ deposunun kapağını sıkın.
2. Yüksek dal budama aparatını, zincir-dişli kapağı yukarıya bakacak şekilde yan olarak yerleştirin.
3. Eldiven takın. Gönderilen çift başlı anahtarı kullanarak, kapak vidasını gevşetip sökün ve zincir-dişli kapağını çıkarın. Zincir-dişli kapağını kuru bir bezle silin ve yeniden monte etmeye üzere saklayın (Şek. H).
4. Pala ve zinciri montaj yüzeyinden çıkarın. Aşınmış zinciri paladan çıkarın.

TR

UYARI: Pala ve zincirin montaj yüzeyinden çıkarılmasında zorlanılıyorsa, testereyi dik olarak yerleştirin, bir elinizle palayı desteklerken diğer elinizle zincir gergi vidasını saat yönünün tersine çevirerek gevşetin (Şek. I) ve ardından pala ile zinciri çıkarın.

UYARI: Bu aşamada sürücü dişlisini aşınmaya veya hasara karşı kontrol etmek faydalıdır.

Yeni Pala ve Zincirin Takılması

1. Yeni testere zincirini halka halinde düz bir yüzey üzerine yerleştirin ve kıvrılmış yerleri düzeltin (Şek. J).
2. Zincir sürücü baklalarını pala oluğuna yerleştirin. Zinciri, palanın arka kısmında bir halka oluşacak şekilde yerleştirin (Şek. K).

Şek. K parça açıklaması aşağıdaki gibidir:

K-1	Zincir Sürücüsü Baklaları
K-2	Pala Oluğu

3. Zinciri pala üzerindeki konumunda tutun ve halkayı testere dişlisinin etrafına yerleştirin.

UYARI: Testere zincirinde oyulmuş küçük yön okları mevcuttur. Bir diğer yön oku da cihaz gövdesine yerleştirilmiştir (Şek. L). Testere zincirini dişli üzerine sararken, zincir üzerindeki okların yönü ile cihaz gövdesi üzerindeki okların yönünün UYUMLU olduğundan emin olun. Oklar ters yönlere bakıyorlarsa, zincir ve pala donanımını ters çevirin (Şek. M).

Şek. L parça açıklaması aşağıdaki gibidir:

L-1	Dişli
L-2	Gerginlik ayar pimi
L-3	Hizalama çıkıntıları
L-4	Zincir germe vidası
L-5	Pala Yuvası

TR

4. Gerginlik ayar pimi palanın kuyruk kısmındaki alt deliğe girecek şekilde, pala yuvasını hizalama çıkıntılarının üzerine kaydırarak palayı montaj yüzeyine yerleştirin (Şek. L).

UYARI: Gerginlik ayar pimini deliğe yerleştirirken zorlanılıyorsa, gerginlik ayar pimi deliğe tam olarak deliğe yerleşene kadar zincir gergi vidasını uygun şekilde ayarlayın.

5. Zincir-dişli kapağını ve kapak vidasını yerine takın. Bu parçaları hafifçe sıkın.

6. Zincir, pala oluğundaki sürücü baklalar ile palaya tam olarak oturana kadar zincir gergi vidasını saat yönünde çevirerek zincirdeki gevşekliliği alın ve palanın ucunu kaldırarak sarkma olup olmadığını kontrol edin. Palanın ucunu indirin ve zincir germe vidasını saat yönünde bir kez çevirin. Sarkma giderilinceye kadar işlemi tekrarlayın (Şek. N).
7. Palanın ucunu yukarı kaldırdın ve zincir-dişli kapak vidasını iyice sıkın.

UYARI: Palanın ömrünü uzatmak için, palayı ara sıra ters çevirin.

UYARI: Zincir çok gergin olduğunda dönmez. Zincir-dişli kapak vidasını hafifçe gevşetin ve gerdirmeye vidasını saat yönünün tersine 1/4 tur çevirin. Palanın ucunu kaldırın ve zincir-dişli kapak vidasını iyice sıkın. Zincirin tutukluk yapmadan döndüğünden emin olun.

ZİNCİR GERGINLİĞİNİ AYARLAMA

⚠ DİKKAT: Kullanmadan önce testere zinciri uygun biçimde gerilmiş olmalıdır.

1. Zincir gerginliğini ayarlamadan önce motoru durdurun ve pil paketini çıkarın.
2. Kapak vidasını parmakla sıkılacak şekilde gevşetin.
3. Zincir girmek için zincir germe vidasını saat yönünde çevirin. Daha fazla bilgi için bu kılavuzdaki **"PALA VE ZİNCİRİN DEĞİŞTİRİLMESİ"** bölümüne bakın.
 - Soğuk bir zincir, palanın altında herhangi bir gevşeklik yoksa ve zincir tam oturmuş ancak kıvrılmadan elle çevrilebiliyorsa doğru gerginlikte demektir. Sürücü baklaları üzerindeki lamalar pala oluğuna oturmuyorsa, zincir yeniden gerilmesi gerekiyor demektir (Şek. O).
 - Normal testere çalışması sırasında, zincirin sıcaklığı artar. Doğru gerginlikteki sıcak bir zincirin sürücü baklaları pala oluğundan yaklaşık 1,3mm açığa asılı durur (Şek. P).

UYARI: Yeni zincir esnemeye meyillidir; sık sık zincir gerginliğini kontrol edin ve gerekirse gerdirin.

UYARI: Normal sıcaklıkta gerdirilen bir zincir soğduğunda fazla gergin olabilir. Bir sonraki kullanımdan önce soğuk gerginliği kontrol edin.

TRANSMİSYON DİŞLİLERİNİN YAĞLANMASI

Dişli kutusundaki transmisyon dişlileri periyodik olarak dişli gres yağı ile yağlanmalıdır. Dişli kutusunun gres seviyesini her 50 saatlik çalışmada bir kutunun yanındaki sızdırmazlık vidasını sökerek kontrol edin.

Dişli kenarlarında hiçbir gres görülemezse, aşağıdaki adımları izleyerek dişliye 3/4 kapasiteye kadar gres basın. Transmisyon dişlilerini tamamen doldurmayın.

1. Yüksek dal budama aparatını, sızdırmazlık vidası yukarıya bakacak şekilde yan olarak konumlandırın (Şek. Q).
2. Gönderilen çift başlı anahtar kullanarak enjeksiyon vidasını gevşetin ve sökün.
3. Vida deliğine az miktarda gres enjekte etmek için bir gres şırıngası (ürüne dahil değildir) kullanın; 3/4'lük kapasiteyi aşmayın.
4. Enjeksiyondan sonra sızdırmazlık vidasını sıkın.

PALA UCUNDAKİ DİŞLİNİN YAĞLANMASI

Palanın ucunda bir dişli bulunmaktadır. Paların ömrünü uzatmak için, bir gres şırıngası (ürüne dahil değildir) ile yağlama deliğine zincir yağı enjekte edilerek haftada bir yağlanmalıdır (Şek. R). Palayı çevirin ve yağlama delikleri ile zincir oluğunda yabancı maddeler olmadığını kontrol edin.

Şek. R parça açıklaması aşağıdaki gibidir:

R-1	Yağlama Deliği
R-2	Pala Ucundaki Dişli

TAŞIMA VE DEPOLAMA

1. Yüksek dal budama aparatını çalışır durumdayken depolamayın veya taşımayın. Depolamadan veya taşımadan önce daima pil paketini çıkarın.
2. Yüksek dal budama aparatını taşımadan veya saklamadan önce daima pala ve zincirin üzerine pala kapağını takın. Zincirin keskin dişlerine karşı dikkatli olun.
3. Yüksek dal budama testeresini depolamadan önce tamamen temizleyin.
Yüksek dal budama testeresini kuru, kilitli ve/veya çocukların ulaşamayacağı kapalı bir alanda depolayın, bahçe kimyasalları ve buzlanma giderici tuz gibi aşındırıcı maddelerden uzak tutun.
4. Yüksek dal budama aparatı elektrikli alet başlığından çıkarılırsa ve ayrı olarak saklanırsa, uç kapağını aksesuar miline takarak kaplıne kir/pislik girmesini önleyin.

Çevre koruması



Elektrikli cihazları, pil şarj cihazını ve pilleri/şarj edilebilir pilleri evsel atıklarla birlikte atmayın!

AB Yasası 2012/19/EU uyarınca, kullanılamaz durumdaki elektrikli ve elektronik cihazlar ve AB Yasası 2006/66/EC uyarınca, arızalı veya kullanılmış pil paketleri/piller ayrı olarak toplanmalıdır.

Elektrikli cihazlar katı atık sahaları veya çöp toplama alanlarına atılırsa, yer altı sularına ve besin zincirine tehlikeli maddeler sızabilir, bu da sağlığınızın bozulmasına yol açabilir.

SORUN GİDERME

SORUN	NEDENİ	ÇÖZÜM
Motor çalışmıyor	<ul style="list-style-type: none"> Pil paketi testereye takılı değil. Testere ile pil arasında elektrik teması yok. Pil paketi boş. Tetik düğmesine basmadan önce kilitleme düğmesine basılmamış. Pil paketi veya elektrikli alet başlığı çok sıcak. Testere zinciri ahşap içerisinde sıkışmış. Pala oluğunda talaş artıkları var. Zincir-dişli kapağı içerisinde talaş artıkları var. 	<ul style="list-style-type: none"> Pil paketini testereye takın. Pili çıkarın, temas noktalarını kontrol edin ve pil paketini yeniden takın. Pil paketini şarj edin. Kilitleme kolunu basılı tutun, ardından tetik düğmesine basarak testereyi çalıştırın. Pil paketi veya elektrikli alet başlığı sıcaklığının 67°C 'nin altına düşmesini ve soğumasını bekleyin. Tetiği bırakın; testere zincirini ve palayı ahşaptan çıkarın, ardından testereyi tekrar çalıştırın. Testere zincirini ahşaba doğru bastırın, testereyi ileri geri hareket ettirerek talaşın boşalmasını sağlayın. Pil paketini çıkarın, ardından zincir-dişli kapağını çıkarın ve talaş artıklarını temizleyin.
Motor çalışıyor, ancak zincir dönmüyor.	<ul style="list-style-type: none"> Zincir, sürücü dişlisine geçmiyor. 	<ul style="list-style-type: none"> Pil paketini çıkarın ve zincir üzerindeki sürücü baklaların tam olarak dişli üzerine oturduğundan emin olarak zinciri tekrar takın.
Yüksek dal budama testeresi düzgün kesmiyor.	<ul style="list-style-type: none"> Yetersiz zincir gerginliğini. Körelmiş zincir. Zincir geriye doğru takılmış. Aşınmış zincir. Kuru veya aşırı gerilmiş zincir. Zincir pala oluğu içerisinde değil. 	<ul style="list-style-type: none"> Pil paketini çıkarın ve "ZİNCİR GERGINLIĞINI AYARLAMA" bölümüne göre zincir gerginliğini ayarlayın. Zincirin keskin dişlerini uzman bir servis teknisyenine biletin. Pil paketini çıkarın ve "PALA VE ZİNCİRİN DEĞİŞTİRİLMESİ" bölümüne göre testere zincirini yeniden takın. Pil paketini çıkarın ve "PALA VE ZİNCİRİN DEĞİŞTİRİLMESİ" bölümünü izleyerek zinciri değiştirin. Yağ düzeyini kontrol edin. Gerekirse yağ tankını doldurun. Pil paketini çıkarın ve "PALA VE ZİNCİRİN DEĞİŞTİRİLMESİ" bölümüne göre testere zincirini yeniden takın.
Pala ve zincir ısınıyor ve duman çıkarıyor	<ul style="list-style-type: none"> Zincir gerginliğini aşırı gerilme durumuna karşı kontrol edin. Zincir yağ tankı boş. Pala oluğunda talaş artıkları var. 	<ul style="list-style-type: none"> Pil paketini çıkarın ve "ZİNCİR GERGINLIĞINI AYARLAMA" bölümüne göre zincir gerginliğini ayarlayın. Zincir ve palanın yağlanması. Oluktaki artıkları temizleyin.

TR

GARANTİ

EGO GARANTİ POLİTİKASI

EGO Garanti politikasına ilişkin tüm hüküm ve koşullar için, lütfen egopowerplus.com adresindeki web sitemizi ziyaret edin.

LUGEGE KÕIKI JUHISEID!



LUGEGE KASUTUSJUHENDDIT

⚠️ Kaasnev risk! Inimesed, kes kasutavad elektroonilisi seadmeid, nt südamestimulaatorit, peaksid enne selle toote kasutamist konsulteerima oma arstiga. Elektriseadmete kasutamine südamestimulaatori läheduses võib põhjustada südamestimulaatori häireid või rikkeid.

⚠️ HOIATUS: Ohutuse ja töökindluse tagamiseks tohivad seda seadet remontida ainult vastava kvalifikatsiooniga hooldustehnikud.

OHUTUSSÜMBOLID

Ohutussümbolite eesmärk on tõmmata teie tähelepanu võimalikele ohtudele. Ohutussümbolitele ja nende juures olevatele seletustele tuleb korralikult tähelepanu pöörata ja need endale selgeks teha. Ohutussümbolid iseenesest ei kõrvalda ohu olemasolu. Nendega kaasnevad juhendid ja hoiatused ei asenda korralikke õnnetuste vältimise meetmeid.

⚠️ HOIATUS: Enne käesoleva seadme kasutamist lugege kindlasti läbi ja tehke endale selgeks kõik Kasutusjuhendis toodud ohutusjuhised, sh kõik ohutussümbolid nagu „OHT,” „HOIATUS,” ja „ETTEVAATUST”. Kui te ei järgi kõiki allpool toodud juhiseid, võib tekkida elektrilöögi, tulekahju ja/või raske kehavigastuse oht.

SÜMBOLITE TÄHENDUSED

TURVATEATE SÜMBOL Tähistusega **OHT, HOIATUS,** või **ETTEVAATUST.** Võidakse kasutada koos teiste sümbolite või piktograafidega.



⚠️ HOIATUS: Mis tahes elektriliste tööriistade kasutamine võib põhjustada vöörkehade paiskumist silma, mis võib põhjustada tõsiseid silmakahjustusi. Kandke elektriliste tööriistade kasutamise ajal alati külgkaitsetega kaitseprille ja vajadusel täielikku näokaitset. Soovitame kanda prillide peal laia vaatealaga kaitsemaski või tavalisi külgkaitsetega kaitseprille.

OHUTUSJUHISED

Sel lehel on kujutatud ja kirjeldatud ohutusesümboliteid, mida võib käesolevalt tootelt leida. Enne, kui üritate masinat kokku panna ja kasutada, lugege, tehke omale selgeks ja järgige kõiki juhiseid.

	Ohutusteade	Viitab kehavigastuste ohule.
	Lugege kasutusjuhendit	Vigastuste ohu vähendamiseks peab kasutaja enne toote kasutamist lugema kasutusjuhendit ja selle endale selgeks tegema.
	Kandke kaitseprille	Kandke selle toote kasutamise ajal alati kaitseprille või külgkaitsetega kaitseprille ja täielikku näokaitset.
	Kasutage kõrvade kaitsevahendeid	Pikendusvarrega sae tekitab müra võib kuulmist kahjustada. Kasutage alati oma kuulmise kaitseks (müratõkkeid (kõrvatroppe või kõrvakatteid).
	Kandke tugevat peakatet	Pea kaitsmiseks kandke nõuetekohast tugevast materjalist peakatet.
	Kandke töökindaid	Sae ja saeketiga töötades kandke käte kaitsmiseks kindaid. Tugevad ja mittelibisevast materjalist kindad tugevdavad haaret ja kaitsevad käsi.
	Kandke ohutusjalatseid.	Seda seadet kasutades kandke mittelibiseva tallaga ohutusjalatseid.

ET

	Hoidke elektriliinidega piisavat vahet.	Elektrilöögi vältimiseks ärge kasutage seadet elektrihüljeliinidele lähemal kui 15 m. Kokkupuude elektriliinidega või nende läheduses töötamine võib põhjustada raskeid vigastusi või anda surmava elektrilöögi.
	Vältige seadme kokkupuudet vihmaga	Ärge kasutage seadet vihmases ajal ja ärge jätke seadet vihma kätte.
	CE	Toode vastab rakendatavatele EÜ direktiividele.
	WEEE	Elektriseadmete jäätmeid ei tohi visata olmejäätmetesse. Viige heaks kiidetud taaskäitleja juurde.
	Müra	Tagatud helivõimsuse tase. Müraemissioon keskkonda vastavalt Euroopa Ühenduse direktiividele.
V	volti	Pinge
mm	Millimeeter	Pikkus või suurus
cm	Sentimeeter	Pikkus või suurus
kg	Kilogramm	Kaal
n ₀	Tühikäigu kiirus	Tühikäigu pöörlemiskiirus
.../min	Minutis	Pööret minutis
	Alalisvool	Voolu tüüp või omadus

OLULISED OHUTUSJUHISED

⚠ HOIATUS! Elektriliste aiaseadmete kasutamisel tuleb alati järgida järgnevaid elementaarseid ohutusnõudeid. Sedasi väidite tulekahju, elektrilöögi ja vigastuste ohtu.

ENNE KASUTAMIST LUGEGE TÄHELEPANELIKULT

HOIDKE ALLES

⚠ OHT! Ärge kasutage elektriliinide läheduses. See seade ei ole loodud elektrilöögi eest kaitset pakkuma elektrihüljeliinidega kokkupuute korral. Tutvuge kohalike regulatsioonidega elektrihüljeliinide turvalise kauguse kohta ja veenduge enne tööriista kasutamist, et tööpaik on ohutu ja turvaline.

PIKENDUSVARREGA SAE TURVAHOIATUSED

- **Hoidke kõik kehaosad töötava sae ketist eemal. Enne sae käivitamist veenduge, et saag pole ühegi objektiga kontaktis.** Hetkeline tähelepanematus saega töötamisel võib põhjustada teie riiete või keha keti vahele kinnijäämise.
- **Vältige tahtmatut kontakti saeketiga või juhtlati relssidega.** Need võivad väga teravad olla. Pikendusvarrega sae, saeketi või juhtlati käsitsemisel kasutage alati kindaid ja pikki pükse või jalakaitseid.
- **Hoidke saagi alati ühe käega tagumisest ja teise käega eesmisest käepidemest.** Ühe käega töötamine võib põhjustada raskeid vigastusi seadme operaatorile, abilistele ja/või kõrvalseisjatele.
- **Hoidke tööriista ainult isoleeritud kinnihoidmiskohtadest, sest saekett võib puutuda kokku peidetud juhtmetega.** Kui saeketid puutuvad kokku voolu all olevate juhtmetega, võib elekter levida tööriista katmata metallosadele ja anda kasutajale elektrilöögi.
- **Kasutage kaitseprille ja kuulmiskaitseid. Soovitav on kasutada ka täiendavaid kaitsevahendeid peale, kätele ja jalgadele.** Töötajatele vastav kaitseriietus vähendab saega töötades tekkiva lendavast prahist ja juhuslikust kontaktist põhjustatud õnnetuste raskusastet.
- **Ärge kasutage pikendusvarrega saagi puu otsas.** Puu otsas saagi kasutades tekib vigastuste oht.
- **Kasutage pikendusvarrega saagi ainult kindlal, tugeval ja tasasel pinnal seistes.** Libedatel või ebastabiilsetel pindadel (nt redelil) seistes võite kaotada tasakaalu või kontrolli oma tööriista üle.
- **Ärge kasutage pikendusvarrega saagi, mis on kahjustatud, valesti kohandatud või pole täielikult ja turvaliselt komplekteeritud.** Veenduge, et saekett seiskub pärast päästiku lülitit vabastamist.
- **Veenduge, et tööpiirkonnas pole naelu, juhtmeid ega muid võõrkehi.**

- **Pinge all oleva oksa lõikamisel olge ettevaatlik, sest see võib teie poole paiskuda.** Puukiududes oleva pinge vabanemisel võib mõni oks vedrujõu toimel vastu operaatorit ja/või saagi paiskuda, mille tulemusena kaob kontroll sae üle.
- **Võsa ja võrsete lõikamisel olge väga ettevaatlik.** Õrn materjal võib kiiluda sae keti vahele ja lennata teie poole või tõmmata teid nii, et kaotate tasakaalu.
- **Liiga jõulisel lõikamisel või sae väärkasutamise korral võite kiirendada juhtlatti, keti ja/või ketiratta kulumist. Kett või juhtlatt võib ka katki minna, mille tulemusena võib tekkida tagasilöökk või kett või materjal lendu tõusta.**
- **Ärge kasutage juhtlatti hoovana. Paindunud juhtlatt võib põhjustada lati, keti ja/või ketiratta kulumist.** Kett või juhtlatt võib ka katki minna, mille tulemusena võib tekkida tagasilöökk või kett või materjal lendu tõusta.
- **Kandke saagi väljalülitatult mõlema käega käepidemetest hoides. Sae transportimisel või hoiustamisel paigaldage lõikeseadmele alati kate.** Sae korrektne kasutamine vähendab ohtu, et võiksite kokku puutuda liikuva saeketiga.
- **Ärge eemaldage lõigatud tükke ega hoidke lõigatavat objekti, kui terad liiguvad. Enne kinnijäänud tükide eemaldamist veenduge, et lüliti on mitteaktiivses asendis.** Saekett jätkab liikumist ka pärast väljalülitamist. Isegi hetkeline tähelepanematus pikendusvarrega pügaja kasutamise ajal võib põhjustada raskeid vigastusi.
- **Järgige määrimise, keti pingestamise ja komponentide vahetamise juhiseid.** Ebakorrektselt pingestatud või määritud kett suurendab tagasilöögi ohtu või võib katki minna. Parimate tulemuste ja vigastusteohu vähendamise jaoks hoidke lõiketera terava ja puhtana.
- **Hoidke käepidemed kuivana, puhtana ja vältige õli ja rasva sattumist seadmele.** Rasvased või õlised käepidemed on libedad, mistõttu võite seadme üle kontrolli kaotada.
- **Lõigake ainult puitu. Ärge kasutage pikendusvarrega saagi mittesihipäraselt. Näiteks ärge kasutage seda plastmassist, keraamilise või ükskõik millise puidust erineva ehitusmaterjali lõikamiseks.** Kui kasutate tööriista mittesihipäraselt, võite tekitada ohtlikke olukordi.
- **Ärge kasutage saagi halva ilmaga, eriti äikese ohu korral.** Niiviisi vähendate pikselöögi saamise ohtu.
- **Tööriista kõrvale pannes seisake mootor ja eemaldage akuplokk.**

- **Mitte kasutuses olevaid seadmeid hoiustage sisetingimustes.** Kui seadet ei kasutata, tuleks seda hoida kuivas ja kõrges lukustatud ning lastele ligipääsmatus kohas ilma akuplokita.
- **Kontrollige kahjustatud osasid.** Enne kui seadme kasutamist jätkate, tuleb kahjustatud piiret või muud detaili hoolikalt kontrollida, et veenduda, et detail toimib korrektselt ja täidab oma funktsiooni. Kontrollige, kas liikuvad komponendid on korrektselt joondatud ja ega ükski osa paindunud pole ning jälgige ka muid aspekte, mis võiksid seadme omadusi mõjutada. Kahjustatud kate või muu kahjustatud detail tuleks korrektselt parandada või asendada ametlikus hoolduskeskuses, välja arvatud juhul, kui selles juhendis pole öeldud teisiti.

LISAHOIATUSED

- **Ärge laadige akuplokki niisketes ega märgades tingimustes.**
- **Kasutage ainult joonisel A esitatud akuplokke ja laadijaid.**
- **Akuplokk tuleb seadmelt enne selle tööea lõppu eemaldada.**
- **Aku käitlemisel tuleb järgida ohutusreegleid.**
- **Ärge hävitage akusid põletamise teel.** Need võivad plahvatada. Tutvuge kohalike eeskirjadega, et leida võimalikke erijuhiseid akude ja patareide kõrvaldamiseks.
- **Ärge avage ega lõhkuge akut.** Väljuv elektrolüüt on korrodeeriv ning võib silmi ja nahka vigastada. Allaneelamisel võib see mürgine olla.

⚠ ETTEVAATUST! Elektrolüüt on lahjendatud väävelhape, mis on nahale ja silmadele kahjulik. See on elektrit juhtiv ja korrodeeriv.

- **Akude käsitsemisel olge hoolikas ja jälgige, et te ei lühista akut elektrit juhtivate esemete (nt sõrmuste, käevõrude, võtmete) abil.** Aku või elektrit juhtiv ese võib üle kuumeneda ja põhjustada põletushaavu.
- **Akuga töötavaid tööriistu pole vaja vooluvõrku ühendada, seega on nad alati töörežiimis.** Olge teadlik võimalikest ohtudest ka ajal, mil tööriist pole sisse lülitatud. Seadme hooldamise või remontimise ajal olge ettevaatlik.
- **Enne tööriista hooldamist, puhastamist või võõrkehade eemaldamist võtke akuplokk seadme küljest ära.**

ET

- **Varuosad** - Remondiks võib kasutada ainult identseid EGO originaalvaruosi. Ükskõik missuguse muu tarviku või lisakomponendi kasutamine suurendab vigastuste tekkimise ohtu.
- Ärge puhastage voolikuga, vältige vee sattumist mootoris ja elektriühenduste peale.
- **Kui esineb olukordi, mida pole käesolevas juhendis kirjeldatud käituge hoolsalt ja lähtuge tervest mõistusest. Küsige abi EGO hoolduskeskusest.**
- **Hoidke see kasutusjuhend alles.** Lugege seda sageli ning kasutage seda, et seadet kasutavaid isikuid välja õpetada. Kui te seadet kellelegi laenate, andke sellega kaasa ka käesolev kasutusjuhend, et vältida seadme väärkasutamist ja võimalikke vigastusi.

HOIDKE SEE KASUTUSJUHE ALLES

MÄRKUS: TÄPSED OHUTUSREEGLID ON TEIE TOITEPEA KASUTUSJUHEMIS.

SPETSIFIKATSIOONID

Juhtlatti pikkus	250 mm	
Keti vint	9,5 mm	
Keti mõõdik	1,1 mm	
Saeketi tüüp	AC1000/AC1001	
Juhtlatti tüüp	AG1000/AG1001	
Keti õlimahuti maht.	220 ml	
Töötemperatuur	-15 °C – 40 °C	
Hoiustamistemperatuur	-20 °C – 70 °C	
Mass (koos ketikattega)	1,89 kg	
Möödetud helirõhk L_{WA}	101,4 dB(A) K=2,36 dB(A)	
Helirõhk seadme operaatori kõrva juures L_{PA}	87,0 dB(A) K=3 dB(A)	
Garanteeritud helirõhu tase L_{WA} (vastavalt 2000/14/EC)	104 dB(A)	
Vibratsioon a_h	Eesmine abikäepide	2,1 m/s ² K=1,5 m/s ²
	Tagumine käepide	2,5 m/s ² K=1,5 m/s ²

- Ülalmainitud näitajaid on testitud ja mõõdetud, kasutades toitepead PH1400E.

- Ametlik vibratsioonitaseme näit on mõõdetud standardsete testmeetodite kohaselt ja seda võidakse kasutada erinevate tööriistade võrdlemiseks.
- Ametlikku vibratsioonitaseme näitu võib kasutada ka algse kokkupuutehinnangu andmiseks.

MÄRKUS: Tegelikul kasutamisel tekki vibratsioonitase või ametlikult märgitust erineb; turvalisuse eesmärgil peaks seadme kasutaja kandma kindaid ja kuulmiskaitsmeid.

PAKENDI LOEND

OSA NIMI	KOGUS
Pikendusvarrega sae tarvik	1
Keti kest	1
Kahepoolne mutrivõti	1
Kasutusjuhend	1

Sellele pikendusvarrega saele ettenähtud latt ja kett

OSA NIMI	MUDELI NUMBER
Juhtlatt	AG1000/AG1001
Sae kett	AC1000/AC1001

KIRJELDUS

TUNNE OMA PIKENDUSVARREGA SAE TARVIKUT (joon. A)

1. Otsakork
2. Pehme muhv
3. Pikendusvarrega sae vars
4. Kahepoolne mutrivõti
5. Mutrivõtme hoidja
6. Kattekruvi
7. Ketiratta kate
8. Lisa pikendusvars (valikuline, MÜÜAKSE ERALDI)
9. Keti kest
10. Sae kett
11. Juhtlatt
12. Keti pingestuskruvi
13. Õlimahuti kork
14. Õlimahuti
15. Hambuline tugiraud

ET

KOKKUPANEK

⚠ HOIATUS Kui mõni osa on kahjustatud või puudub, ärge kasutage seadet enne, kui see osa on parandatud. Kasutades kahjustatud või vajalike komponentideta seadet, võite saada raskeid vigastusi.

⚠ HOIATUS Ärge üritage seadet ümber ehitada ega kasutada lisaseadmeid, mis pole mõeldud kasutamiseks selle saega. Kõik niisugused muudatused loetakse väärkasutuseks ja need võivad põhjustada ohtlikke olukordi, mis lõppevad raskete vigastustega.

PIKENDUSVARREGA SAE TARVIKU ÜHENDAMINE TOITEPEAGA

See pikendusvarrega sae tarvik on mõeldud kasutamiseks koos EGO 56-VOLDISE LITIUM-IOONAKU toitepeaga PH1400E.

Vaadake toitepea PH1400E kasutusjuhendi osa „TARVIKU PAIGALDAMINE TOITEPEALE“.

LISA PIKENDUSVARRE ÜHENDAMINE TOITEPEA JA PIKENDUSVARREGA SAE TARVIKU VAHELE (valikuline)

Lisa pikendusvars suurendab lõikamisulatust. See tuleb paigutada toitepea ja pikendusvarrega sae tarviku vahele. Järgige osa „PIKENDUSVARREGA SAE TARVIKU ÜHENDAMINE TOITEPEAGA“ juhiseid, et paigaldada ja kinnitada lisa pikendusvars sae tarviku ja toitepea vahele (joon. C).

⚠ HOIATUS Kui tarvikut ja toitepead / lisa pikendusvart ei kinnitata ülaltoodud juhiste järgi, võib see põhjustada raskeid vigastusi või surma.

⚠ HOIATUS Ärge kunagi paigaldage või reguleerige ühtegi tarvikut, kui mootor töötab või aku on paigaldatud. Mootori peatamata jätmine või aku eemaldamata jätmine võib põhjustada raskeid vigastusi.

KASUTAMINE

⚠ OHT Ärge kunagi lõigake elektriliinide, elektrijuhtmete või muude elektrilikkate läheduses. Kui latt või kett jääb elektrijuhtme või elektriliini külge kinni, **ÄRGE PUUDUTAGE LATTI, KETTI EGA ALUMIINIUMIST VART. NEED VÕIVAD OLLA VOOLU ALL JA VÄGA OHTLIKUD.** Hoidke saagi endiselt isoleeritud käepidemest või pange maha ja nihutage ettevaatlikult endast eemale. Enne kui üritate juhet või traati lati ja keti ümber ära võtta, lülitage elekter välja. Kokkupuude pikendusvarrega sae lati, keti või muude elektrit juhtivate osadega või voolu all olevate juhtmete või traatidega võib põhjustada elektrilöögi läbi surma või raskeid vigastusi.

⚠ HOIATUS: Ärge muutuge toodet tundma õppides hooletuks. Pidage meeles, et raskeid vigastusi põhjustavaks õnnetuseks piisab ka sekundi murdosa pikkusest tähelepanematusast.

⚠ HOIATUS: Kandke alati küljekaitsega turvaprilile. Vastasel korral võib teile midagi silma lennata ja võite saada ka muud laadi raskeid vigastusi.

Enne igakordset kasutamist kontrollige, et seadmel poleks kahjustatud, puuduvaid ega lahtiseid detaile, kruvisid, mutreid, polte jm. Tugevdage kõik kinnitused ja ärge kasutage seadet kuni kõik puuduvad või kahjustatud osad on asendatud.

⚠ HOIATUS Raskete vigastuste vältimiseks eemaldage alati aku, enne kui asute seadet remontima, puhastama, tarvikuid vahetama või kinni jäänud objekte eemaldama.

RAKENDUSED

Seadet tohib kasutada allpool loetletud eesmärkidel:

- laasimine
- pügamine

MÄRKUS Seadet tohib kasutada vaid käesolevas juhendis lubatud eesmärgil. Igasugust muud kasutat loetakse väärkasutuseks.

LATI JA KETI MÄÄRDEAINE LISAMINE ÕLIPAAKI

HOIATUS Ärge suitsetage ega tooge tuleallikaid õli ega sae lähedusse. Õli võib maha valguda ja tulekahju põhjustada.

MÄRKUS Ostetud pikendusvarrega saag ei ole algselt õliga täidetud. Enne esmakasutust tuleb õlipaak kindlasti ketiõliga täita. Keti kasutusiga ja lõikevõimekus sõltuvad optimaalsest õlitamisest. Ketti õlitatakse töö käigus ketiõliga automaatselt. Õlitaset tuleks kontrollida iga 20 tööminuti järel ja vajadusel peab õli juurde lisama.

1. Eemaldage toitepea küljest akuplokk.
2. Puhastage õlipaagi kork ja selle ümbrus, et vältida mustuse õlipaaki sattumist.
3. Paigutage pikendusvarrega sae tarvik püstisesse asendisse ja keerake õlipaagi korki selle eemaldamiseks vastupäeva (joon. D).
4. Kallake ettevaatlikult lati ja keti õli paaki, kuni paagi kaelani. Ärge laske õlil avast välja voolata. Pühkige üleliigne õli ära ja sulgege õlipaagi kork.

ET

MÄRKUS

- Ärge kasutage mittepuhtaid, kasutatud või muul moel saastunud õlisid. See võib kahjustada latti või ketti.

LÕIKAMISE ETTEVALMISTUSED (joon. B)

Vaadake sellest kasutusjuhendist eestpoolt osa „Olulised ohutusjuhised“ sobiva turvavarustuse kohta.

- Tõstke juhtlatti otsa, et kontrollida, et kett ei oleks liiga lõtv. Kett on õigesti pingestatud, kui juhtlatti all pole lõtku ja kett on tihedalt ümber latti, aga seda saab käega ilma painutamata pöörata. Kui pingestust on vaja kohendada, vaadake selle kasutusjuhendi **HOOLDUSE** osa alt lõiku „**LATI JA KETI VAHETAMINE**“.
- Enne kasutamist kontrollige katte kruvi pingestust. Kui see on lahti, kinnitage see korralikult, keerates seda päripäeva.
- Kontrollige, kas saeketi lõikehambad olen teravad ja kett hästi õlitatud.
- Võimalikult tugeva haarde ja turvalisuse tagamiseks kasutage mittelibisevast materjalist kindaid. Ärge kunagi seiske otse lõigatava oksa all. Seiske kindlal pinnal ja kohas, kus pole ohtu tasakaalu kaotada. Olge ettevaatlik takistuste suhtes, nagu kännud, puujuured ja kraavid, mis võivad põhjustada kukkumist või komistamist.
- Kui mootor töötab, hoidke seadmest alati korralikult kinni. Hoidke seadet tugevalt kahe käega.
- Turvalisema ja parema kasutamise jaoks pange õlarihm üle õla. Kohandage õlarihma nii, et teil on mugav töötada. Õlarihma toitepea külge kinnitamiseks järgige juhiseid, mis on toodud PH1400E kasutusjuhendi peatükis **ÕLARIHMA PAIGALDAMINE**.

⚠ HOIATUS: Õlarihmal on ka mehhanism kiireks rihma avamiseks ohtlikes olukordades. Ohtlikus olukorras võtke see kohe õlalt ära olenemata rihma asendist.

TÖÖRIISTA KÄIVITAMINE/PEATAMINE

Vaadake toitepea PH1400E kasutusjuhendi osa „**TOITEPEA KÄIVITAMINE/PEATAMINE**“.

TAVALINE LÕIKAMINE (joon. E ja F)

Järgige alloodud juhiseid, et vältida puu- või pöösakoore kahjustamist. Ärge saagige edasi-tagasi.

1. Esmalt tehke üks mitte sügav lõige (1/4 oksa läbimõõdust) peaoksa või tüve lähedal asuva oksa alumisele küljele.

2. Tehke teine lõige oksa pealmiselt küljelt esimesest lõikest eestpoolt. Jätka oksa läbilõikamist, kuni oks eraldub puu küljest. Olge oksa kukkudes valmis tööriista raskust tasakaalustama.
3. Viimane lõige tehke tüve lähedalt.

MÄRKUS Teise ja viimase lõike (ehk oksa pealtpoolt lõikamise) ajal hoidke hambulist tugirauda lõigatava oksa vastas (joon. F). See aitab oksa paigal hoida ja muudab kergelt survet avaldades allpool lõikamise lihtsamaks. Liiga jõuliselt lõigates võite kahjustada latti, ketti või mootorit.

4. Kohe pärast lõike lõpetamist vabastage toitepea päästik.

MÄRKUS Lõikamisjuhiste mittejärgimine võib põhjustada latti ja keti oksa sisse kinnijäämise. Sellisel juhul tuleb toimida järgnevalt.

1. Seisake mootor ja eemaldage akupakk.
2. Kui maapinnalt on võimalik oksani ulatuda, tõstke oksa üles, samal ajal saagi hoides. See peaks sae kinnijäämisest vabastama.
3. Kui saag on jätkuvalt kinni, kutsuge endale professionaal appi.

LAASIMINE JA PÜGAMINE

See pikendusvarrega sae tarvik on mõeldud väikeste, kuni 20 cm läbimõõduga oksade lõikamiseks. Parimate tulemuste saavutamiseks järgige järgnevalt ettevaatusabinõusid.

1. Mõelge lõike tegemine hoolikalt läbi. Olge valvsad oksa kukkumise suuna suhtes.

⚠ HOIATUS Oks võib kukkuda ootamatus suunas. Ärge seiske otse lõigatava oksa all.

2. Kõige tavalisem lõikamispositsioon on seadme asetamine 60-kraadise või väiksema nurga alla (joon. G). Sae varre ja maapinna vahelise nurga suurenedes kasvab esimese (ehk oksa alumiselt küljelt) lõike tegemise raskus.
3. Eemaldage pikad oksad mitmes etapis.
4. Lõigake esmalt ära madalamad oksad, siis on ülemistel oksadel allakukkumiseks rohkem ruumi.
5. Töötage aeglaselt, hoides mõlema käega tugevalt saest kinni. Seiske kindlal pinnal ja hoidke tasakaalu.
6. Ärge lõigake redelil seistes, see on äärmiselt ohtlik. Selliseid töid võivad teostada ainult professionaalid.
7. Ärge lõigake põhioksa ega tüve lähedalt enne, kui olete ära lõiganud suurema osa oksa raskusest ja selle kaalu vähendanud. Järgige lõikamisjuhiseid, et vältida puu põhiharu koore eemaldamist.

- Ärge kasutage pikendusvarrega saagi puude langetamiseks ega palkide saagimiseks.
- Elektrilöögi vältimiseks ärge kasutage seadet elektri-õhuliinidele lähemal kui 15 m ja hoidke kõrvalseisjad vähemalt 15 m kaugusel (joon. G).

HOOLDUS

⚠ HOIATUS enne seadme kontrolli, puhastamist või hooldust tuleb mootor peatada ja oodata kõigi liikuvate osade peatumist ja eemaldada akupakk. Juhiste mittejärgimine võib põhjustada tõsise vigastuse või varalise kahju.

⚠ HOIATUS Remontimisel kasutage vaid originaalvaruosi. Mis tahes muude osade kasutamine võib põhjustada ohtlikke olukordi või seadet kahjustada. Ohutuse ja seadme usaldusväärsuse huvides peab kõik parandused, peale nende, mis on selles hooldusjuhises kirjas, tegema kvalifitseeritud hooldustehnik.

ÜLDINE HOOLDUS

Vältige plastosade puhastamisel lahustite kasutamist. Enamik plastmasse on kaubanduslike lahustite suhtes tundlikud ja võivad nende kasutamisel kahjustada saada. Kasutage mustuse, tolm, õli, rasva jm eemaldamiseks puhast lappi.

SEADME PUHASTAMINE

- Pärast iga kasutuskorda eemaldage aku ja puhastage kett ja juhtlatti pehme harjaga. Pühkige sae pinda puhta niiske lapiga, millele on lisatud pehmetoimelist seepi.
- Eemaldage ketiratta kate ja puhastage juhtlatti, sae kett, ketiratas ja ketiratta kate pehme harjaga mustusest.
- Saeketi vahetamisel eemaldage juhtlatti soonest alati puidutükid, saepuru ja mustus.

MÄRKUS Ärge kasutage plastmasskomponentide või käepideme puhastamiseks tugevatoimelisi puhastusaineid. Seadme osi võivad kahjustada teatud aromaatsed õlid (nt männi- või sidruniõli).

LATI JA KETI ASENDAMINE

⚠ HOIATUS: Ärge puudutage ega reguleerige ketti, kui mootor töötab. Sae kett on väga terav. Ketti hooldades kasutage alati kaitsekindaid.

MÄRKUS Juhtlatti ja keti asendamisel kasutage alati selle sae jaoks mõeldud lati ja keti kombinatsiooni, mis on esitatud osas „Sellele pikendusvarrega saele ettenähtud lati ja kett“.

Eemaldage kulunud lati ja kett

- Eemaldage aku, laske sael jahtuda ja keerake õlipaagi kork tugevamalt kinni.
- Pange pikendusvarrega sae tarvik küllili nii, et ketiratta kate jääb ülespoole.
- Kandke kindaid. Kasutage kaasasolevat kahepoolset mutrivõtit, et katte kruvi lahti keerata, seejärel eemaldage kruvi ja ketiratta kate. Puhastage ketiratta kate kuiva lapiga ja hoidke see kokkupaneku jaoks käepärast (joon. H).
- Eemaldage lati ja kett paigalduskohast. Eemaldage kulunud kett lati küljest.

MÄRKUS Kui lati ja keti eemaldamine paigalduskoha küljest ei õnnestu, seadke saag püstisesse asendisse, toetage ühe käega latti, keerake teise käega ketipingestuskruvi vastupäeva (joon. I) ja seejärel eemaldage lati koos ketiga.

MÄRKUS: Nüüd saate kontrollida ka ega ketiratas kulunud või kahjustatud pole.

Uue lati ja keti paigaldamine

- Paigaldage uus kett siledal pinnal hammastele ja tõmmake kõik kühmud sirgeks (joon. J).
- Paigutage ketiajami lülid juhtlatti soonde. Paigutage kett nii, et juhtlatti tagaossa jääks tühi silmus (joon. K).

Joonise K osade kirjeldus:

K-1	ketiajami lülid
K-2	juhtlatti soon

- Hoidke ketti juhtlatti ja asetage silmus ümber sae ketiratta.

MÄRKUS Ketile on graveeritud väikesed suunavad nooled. Veel üks suunav nool on tööriista kerel (joon. L). Sae keti ketiratta peale panemisel veenduge, et ketil olevate noolte suund ÜHTIB kerel oleva noole suunaga. Kui noolte suunad on vastupidised, pöörake juhtlatti koos ketiga ümber (joon. M).

Joonise L osade kirjeldus:

L-1	ketiratas
L-2	pingekohandustihvt
L-3	joonduskumerus
L-4	ketipingestuskruvi
L-5	juhtlatti ava

- Asetage juhtlatti paigalduskohta, libistades juhtlatti ava üle joonduskumeruste, kontrollides, et pingekohandustihvt siseneb lati otsas asuvasse madalamasse auku (joon. L).

ET

MÄRKUS Kui pingekohandustihvti auku sobitamine ei õnnestu, kohendage ketipingestuskruvi kuni pingekohandustihvti paigutub täpselt auku.

5. Pange ketiratta kate ja katte kruvi tagasi. Pingutage neid natuke.
6. Eemaldage keti lõtk, keerates ketipingestuskruvi päripäeva, kuni kett sobitub täpselt juhtlati ümber ja lüüid on juhtlati soones, seejärel tõstke juhtlati otsa üles, et kontrollida, et lõtku poleks. Laske juhtlati ots lahti ja pöörake ketipingestuskruvi üks kord päripäeva. Korrake toimingut kuni kett on sirge (joon. N).
7. Hoidke juhtlati otsa üleval ja keerake ketiratta katte kruvi tugevalt kinni.

MÄRKUS Juhtlati tööea pikendamiseks pöörake latt aeg-ajalt teistpidi.

MÄRKUS Kui kett on liiga pingul, ei käi see ringi. Lõdvendage natuke ketiratta katte kruvi ja keerake pingestuskruvi 1/4 pööret vastupäeva. Tõstke juhtlati ots üles ja keerake ketiratta katte kruvi uuesti tugevalt kinni. Kontrollige, kas kett pöörleb paindumata.

KETI PINGE MUUTMINE

⚠ ETTEVAATUST Enne kasutamist peab sae kett olema õigesti pinguldatud.

1. Enne keti pinge kohandamist seisake mootor ja eemaldage akuplokk.
2. Lõdvendage katte kruvi, kuni see on sõrmede tugevusega kinni keeratud.
3. Pingestamiseks pöörake ketipingestuskruvi päripäeva. Lisainfo saamiseks vaadake selle kasutusjuhendi osa „JUHTLATI JA KETI VAHETAMINE“.

 - Külmi kett on õigesti pingestatud, kui juhtlati all pole lõtku ja kett on tihedalt ümber lati, aga seda saab käega ilma painutamata pöörata. Kui ketilülid lamedad osad ei ole lati soones, tuleb ketti pinguldada (joon. O).
 - Tavaliselt keti temperatuur töö käigus tõuseb. Normaalselt pingestatud sooja keti lüüid on umbes 1,3 mm võrra juhtlati soonest väljas (joon. P).

MÄRKUS Uued ketid venivad. Kontrollige keti pinguldatus sageli ja pinguldage vastavalt vajadusele.

MÄRKUS Soojalt pinguldatud kett võib jahtudes liiga pingul olla. Enne järgmist kasutuskorda kontrollige külma keti pinguldatus.

ÜLEKANDEHAMMASRATASTE MÄÄRIMINE

Ülekandehammasrattaid peab määrima korrapäraselt hammasrattaste määrdega. Kontrollige määrde taset hammasrattaste ümbrises iga kord, kui olete 50 tundi toodet kasutanud, võttes ära tihenduskrui ühelt ümbrise küljelt.

Kui määret ei ole hammasrattaste hambavahedes näha, jälgige allolevaid juhiseid, et 3/4 mahust määrdega täita.

Ärge ülekandehammasrattaid määrdega täiesti täitke.

1. Asetage pikendusvarrega sae tarvik küüli nii, et tihenduskrui jääb ülespoole (joon. Q).
2. Kasutage kaasasolevat kahepoolset mutrivõtit, et sisestuskruvi lõdvendada ja eemaldada.
3. Kasutage süstalt (ei ole kaasas), et natuke määret kruvi auku pritsida, ja jälgige, et te ei ületa 3/4 mahust.
4. Keerake tihenduskrui peale pritsimist tugevalt kinni.

JUHTLATI KETIRATTA MÄÄRIMINE

Juhtlati tipu juures asub ketiratas. Selleks et juhtlati tööiga pikendada, tuleb ketirattast iga nädal õlitada, lisades süstlaga (ei ole kaasas) määrdeauku ketiõli (joon. R). Pöörake juhtlati ja veenduge, et määrdeaugud ja keti soon on puhtad.

Joonise R osade kirjeldus:

R-1	määrimisauk
R-2	juhtlati tipu juures asuv ketiratas

TRANSPORTIMINE JA HOIUSTAMINE

1. Ärge transportige ega hoiustage liikuvat pikendusvarrega sae tarvikut. Hooldamise ja transportimise ajaks eemaldage alati akuplokk.
2. Enne pikendusvarrega sae tarviku hoiustamist ja transportimist pange juhtlati ja keti peale alati juhtlati kate. Olge ettevaatlik ja vältige keti teravaid hambaid.
3. Enne hoiustamist puhastage saag hoolikalt. Hoidke pikendusvarrega saagi kuivas lukustatud ja/või lastele ligipääsmatus kohas, kus on sisetingimused, ja hoidke eemal korrodeerivatest ainetest, nagu aiakemikaalid ja sulatussoolad.
4. Kui eemaldate pikendusvarrega sae tarviku toitepea küljest ja hoiustate seda eraldi, paigaldage otsakork tarviku varre külge, et mustus ei pääseks ühendusdetaili.

Keskkonnakaitse



Ärge visake elektriseadmeid, akulaadijat ega patareisid / akusid olmeprügi hulka!

Vastavalt Euroopa Liidu eriaruandele nr 2012/19/EÜ tuleb elektri- ja elektroonikaseadmed, mis pole enam kasutatavad, ning, vastavalt direktiivile 2006/66/EÜ, ka defektsed või kasutatud akuplokid / patareisid, eraldi kokku koguda.

Kui elektriseadmed maetakse maa sisse või viiakse prügimäele, võivad ohtlikud ained põhjavette lekkida ja toiduahelasse sattuda ning kahjustada teie tervist ja headolu.

KEES VAN DER SPEK
TUIN EN PARKMACHINES ★ TER AAR

ET

TÖRKEOTSING

PROBLEEM	PÕHJUS	LAHENDUS
Mootor ei tööta	<ul style="list-style-type: none"> ■ Akuplokk pole saega ühendatud. ■ Sae ja aku vahel puudub elektriline ühendus. ■ Akuplokk on tühi. ■ Enne päästikule vajutamist ei vajutatud lukustusnuppu. ■ Akuplokk või toitepea on liiga kuum. ■ Sae kett on puidu sisse kinni jäänud. ■ Lati soones on mustust. ■ Ketiratta kattes on mustus. 	<ul style="list-style-type: none"> ■ Kinnitage akuplokk sae külge. ■ Eemaldage aku, kontrollige ühendusi ja paigaldage akuplokk tagasi. ■ Laadige akuplokk. ■ Sae sisselülitamiseks vajutage lukustushooba ja hoidke seda all ning suruge päästik alla. ■ Jahutage akuplokki või toitepead, kuni temperatuur langeb alla 67 °C. ■ Vabastage päästik; eemaldage sae kett ja juhtlatt puidu küljest ning käivitage saag uuesti. ■ Suruge sae kett vastu puitu ning liigutage mustuse eemaldamiseks saagi edasi-tagasi. ■ Eemaldage akuplokk ning seejärel ketiratta kate ja puhastage seade mustusest.
Mootor töötab, aga kett ei käi ringi	<ul style="list-style-type: none"> ■ Kett ei haaku ketirattaga. 	<ul style="list-style-type: none"> ■ Eemaldage akuplokk ja paigaldage kett uuesti, jälgides, et selle lülid on korrektselt hammaste vahel.
Saag ei löika korralikult.	<ul style="list-style-type: none"> ■ Ebapiisav pinge. ■ Lõtv kett. ■ Kett on paigaldatud tagurpidi. ■ Kulunud kett. ■ Kuiv või liigselt pinguldatud kett. ■ Kett pole lati hammastiku vahel. 	<ul style="list-style-type: none"> ■ Eemaldage akuplokk ja kohendage keti pinget, järgides juhiseid osas "KETI PINGE MUUTMINE". ■ Laske kvalifitseeritud hooldustehnikul ketiterasid teritada. ■ Eemaldage akuplokk ja paigaldage sae kett uuesti, järgides juhiseid osas "JUHTLATI JA KETI VAHETAMINE". ■ Eemaldage akuplokk ja vahetage kett välja, järgides juhiseid osas "JUHTLATI JA KETI VAHETAMINE". ■ Kontrollige õlitaset. Vajadusel lisage õli. ■ Eemaldage akuplokk ja paigaldage sae kett uuesti, järgides juhiseid osas "JUHTLATI JA KETI VAHETAMINE".
Latt ja kett on kuumad ja suitsevad	<ul style="list-style-type: none"> ■ Kontrollige ega kett liiga pinges pole. ■ Keti õlimahuti on tühi. ■ Juhtlatti soones on mustust. 	<ul style="list-style-type: none"> ■ Eemaldage akuplokk ja kohendage keti pinget, järgides juhiseid osas "KETI PINGE MUUTMINE". ■ Lati ja keti määrdeaine lisamine. ■ Eemaldage soones olev mustus

ET

GARANTII

EGA GARANTIIPÕHIMÕTTED

Täielikud EGO garantiitingimused leiata veebilehelt egopowerplus.com.

ПРОЧИТАЙТЕ ВСІ ІНСТРУКЦІЇ!



ПРОЧИТАЙТЕ ПОСІБНИК З ЕКСПЛУАТАЦІЇ

⚠ Залишковий ризик! Люди з електронними пристроями, наприклад кардіостимуляторами, повинні проконсультуватися зі своїм лікарем (лікарями) перед використанням цього виробу. Експлуатація електрообладнання в безпосередній близькості від кардіостимулятора може спричинити перешкоди або несправність кардіостимулятора.

⚠ ПОПЕРЕДЖЕННЯ. Для гарантування безпеки та надійності всі роботи з ремонту та заміни повинен проводити кваліфікований технічний спеціаліст.

СИМВОЛИ, ЩО СТОСУЮТЬСЯ БЕЗПЕКИ

Мета символів, пов'язаних із безпекою, – привернути вашу увагу до можливих небезпек. Символи безпеки та їхнє пояснення заслуговують на вашу пильну увагу та розуміння. Символи попереджень самі по собі не усувають будь-якої небезпеки. Інструкції та попередження, які вони надають, не замінюють належних заходів щодо запобігання аваріям.

⚠ ПОПЕРЕДЖЕННЯ. Перш ніж користуватися цим інструментом, обов'язково ознайомтеся з усіма інструкціями з безпеки, наведеними в цьому посібнику користувача, зокрема з усіма символами попереджень, такими як «**НЕБЕЗПЕКА**», «**ПОПЕРЕДЖЕННЯ**» та «**ЗАСТЕРЕЖЕННЯ**». Недотримання наведених нижче вказівок може спричинити ураження електричним струмом, пожежу та/або серйозні травми.

ЗНАЧЕННЯ СИМВОЛУ

СИМВОЛ ПОПЕРЕДЖЕННЯ ЩОДО БЕЗПЕКИ: Вказує на НЕБЕЗПЕКУ, ПОПЕРЕДЖЕННЯ АБО ЗАСТЕРЕЖЕННЯ. Може використовуватися разом з іншими символами або піктограмами.







⚠ ПОПЕРЕДЖЕННЯ. Використання будь-яких електроінструментів може призвести до потрапляння сторонніх предметів в очі, що може спричинити серйозне пошкодження очей. Перед початком експлуатації електроінструмента завжди надягайте закриті захисні окуляри або відкриті захисні окуляри з бічними щитками та, якщо потрібно, повнопрофільну захисну маску. Ми рекомендуємо захисну маску широкого розміру для використання поверх окулярів або стандартні відкриті захисні окуляри з бічними щитками.



ВКАЗІВКИ З ТЕХНІКИ БЕЗПЕКИ

На цій сторінці зображено та описано символи, пов'язані з безпекою, які можуть відобразитися на цьому виробі. Перш ніж намагатися зібрати та експлуатувати його, ознайомтеся з усіма інструкціями на машині та дотримуйтесь їх.

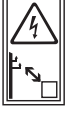
	Попередження щодо безпеки	Вказує на потенційну небезпеку травмування.
	Ознайомтеся з посібником користувача	Щоб зменшити ризик травми, користувач повинен ознайомитися з інструкцією користувача перед використанням цього виробу.
	Надягайте засоби захисту очей	Працюючи з цим виробом, завжди носьте закриті захисні окуляри чи відкриті захисні окуляри з бічними щитками або повнопрофільну захисну маску.
	Надягайте засоби захисту органів слуху	Шум штангової пили може пошкодити слух. Завжди використовуйте звукові бар'єри (вушні пробки або глушники для вух), щоб захистити слух.

UK

	Надягайте засоби захисту голови	Носіть схвалений захисний шолом для захисту голови.
	Надягайте захисні рукавиці	Під час роботи з пилюкою та її ланцюгом одягайте рукавиці для захисту рук. Міцні рукавички з неслизького матеріалу поліпшують хват і захищають руки.
	Надягайте захисне взуття	Використовуючи таке обладнання, одягайте неслизьке захисне взуття.
	Зберігайте достатню відстань від ліній електропередач	Для запобігання ураження електричним струмом не працюйте ближче 15 м від повітряних електричних ліній. Контакт із лініями електропередач або використання поблизу них може спричинити серйозну травму або смертельне ураження електричним струмом.
	Не залишайте цей пристрій під дощем	Не використовуйте цей пристрій у дощ і не залишайте його в дощ надворі.
	CE	Цей виріб відповідає чинним директивам ЄС.

	WEEE	Відходи електричних виробів не слід викидати разом із побутовим сміттям. Зверніться до авторизованого пункту переробки.
	Шум	Гарантований рівень звукової потужності. Розповсюдження шуму в навколишнє середовище згідно з директивою Європейського співтовариства.
V	Вольти	Напруга
mm	Міліметр	Довжина або розмір
cm	Сантиметр	Довжина або розмір
kg	Кілограм	Маса
n_0	Швидкість холостого ходу	Обертова швидкість без навантаження
... /min	На хвилину	Обертів на хвилину
	Постійний струм	Тип або характеристика струму

UK

ВАЖЛИВІ ВКАЗІВКИ ЩОДО БЕЗПЕКИ

⚠ПОПЕРЕДЖЕННЯ! Під час використання садових інструментів необхідно завжди дотримуватись основних правил техніки безпеки для зниження ризику виникнення пожежі, ураження струмом та тілесних ушкоджень, включно з наведеними нижче.

ПРОЧИТАЙТЕ УВАЖНО ПЕРЕД ВИКОРИСТАННЯМ

ЗБЕРІГАЙТЕ ДЛЯ ПОДАЛЬШОГО КОРИСТУВАННЯ

⚠НЕБЕЗПЕКА! Не використовуйте поблизу ліній електропередач. Пристрій не розроблений для забезпечення захисту від ураження електричним струмом у разі контакту з повітряними електричними лініями. Перегляньте місцеві правила щодо безпечної відстані від повітряних ліній електропередач і переконайтеся, що робоче положення є безпечним і надійним, перед тим як працювати з інструментом.

ПОПЕРЕДЖЕННЯ ЩОДО БЕЗПЕКИ ШТАНГОВОЇ ПИЛИ

- Коли штангова пила працює, слід тримати всі частини тіла подалі від пильного ланцюга. Перш ніж запустити штангову пилу, переконайтеся, що пильний ланцюг нічого не торкається. Момент неуважності під час роботи штангових пил може спричинити зтягування одягу або частин тіла ланцюгом.
- Уникайте ненавмисного контакту з нерухомим пильним ланцюгом або рейками напрямної шини. Вони можуть бути дуже гострими. Завжди використовуйте рукавички та довгі штани або чоботи під час поводження зі штанговою пилою, пильним ланцюгом або напрямною шиною.
- Тримайте штангову пилу однією рукою за задню ручку, а іншою рукою за передню ручку. Серйозне пошкодження оператора, помічників та/або сторонніх спостерігачів може виникнути внаслідок роботи однією рукою.
- Тримайте електроінструмент лише за ручки з ізолюваним покриттям, оскільки пильний ланцюг може контактувати з прихованою проводкою. Контакт пильних ланцюгів із дротом під напругою призводить до появи напруги в металевих частинах електроінструмента, що може призвести до ураження користувача електричним струмом.
- Одягайте захисні окуляри та засоби захисту органів слуху. Рекомендується додаткове захисне обладнання для голови, рук та ніг. Відповідний захисний одяг зменшить ризик травми через відкинуте сміття або випадковий контакт із пильним ланцюгом.
- Не використовуйте штангову пилу на дереві. Експлуатація штангової пили, коли ви перебуваєте на дереві, може призвести до травм.
- Завжди правильно стійте на ногах і працюйте зі штанговою пилою, тільки стоячи на нерухомій, надійній і рівній поверхні. Слизькі або нестійкі поверхні, такі як драбини, можуть спричинити втрату рівноваги або контроль над штанговою пилою.
- Ніколи не використовуйте пилу, яка пошкоджена, неправильно налаштована або не зібрана повністю та надійно. Переконайтеся, що пильний ланцюг зупиняється, якщо відпустити тригер.
- Перед пилянням огляньте заготовку на наявність цвяхів, дротів або інших сторонніх предметів.
- Під час пиляння гілки, що перебуває під напругою, потрібно остерігатися відскакування. Коли напругу в деревних волокнах знято, гілка може вдарити оператора та/або відкинути пилу та призвести до втрати контролю.
- Будьте надзвичайно обережними під час пиляння кущів та молодих дерев. Тонкий матеріал може захопити пильний ланцюг і вдарити вас або вибити вас із рівноваги.
- Агресивне чи неналежне пиляння або неправильне використання штангової пили може спричинити передчасне зношення шини, ланцюга та/або зірочки, а також розрив ланцюга або поломку шини, що призведе до віддачі, відкидання ланцюга або викиду матеріалу.
- Ніколи не використовуйте напрямну шину як важіль. Зігнута напрямна шина може спричинити передчасне зношення шини, ланцюга та/або зірочки, а також розрив ланцюга або поломку шини, що призведе до віддачі, відкидання ланцюга або викиду матеріалу.
- Носіть штангову пилу двома руками за рукоятки, вимкнувши її. Для транспортування і зберігання штангової пили завжди закривайте напрямну шину ковпачком. Правильне поводження зі штанговою пилою зменшить імовірність випадкового контакту з рухомим пильним ланцюгом.

UK

- Не видаляйте матеріали, які слід порізати. під час руху леза. Перш ніж усунути матеріал, який заважає подальшій роботі, переконайтеся, що перемикач живлення вимкнено. Пильний ланцюг продовжує рухатися після вимикання перемикача. Мить неуважності під час роботи з висоторізом може призвести до серйозних травм.
- Дотримуйтесь інструкцій щодо змащування та заміни приладдя та натягування пили. Неправильно натягнутий або змащений ланцюг може зламатися або збільшити ризик віддачі. Різальна кромка має завжди бути гострою і чистою для найкращої продуктивності та зменшення ризику травмування.
- Підтримуйте руків'я сухими, чистими, без жиру і бруду. Жирні, масляні ручки слизькі, що призводить до втрати контролю.
- Пиляйте тільки дерево. Не використовуйте штангову пилу для цілей, для яких її не призначено. Наприклад: не використовуйте штангову пилу для різання пластмаси, каменю або недеревних будівельних матеріалів. Використання штангової пили не за призначенням може призвести до небезпечної ситуації.
- Не використовуйте штангову пилу в поганих погодних умовах, особливо, якщо існує ризик блискавки. Це знижує ризик ураження блискавкою.
- Зупиніть мотор і вийміть акумулятор, залишаючи інструмент.
- Зберігайте прилади, що не використовуються, у приміщенні. Коли вони не використовуються, прилади мають зберігатися у приміщенні в сухому та високо розташованому або замкненому місці зі знятим акумулятором у недоступному для дітей місці.
- Перевіряйте, чи не пошкоджені деталі. Перед подальшим використанням виробу ретельно перевірте запобіжник або інші пошкоджені деталі, щоб визначити, чи працюватимуть вони бездоганно та виконуватимуть функцію, для якої призначені. Перевірте центрування та можливе заїдання рухомих деталей, розламування деталей, кріплення та інші умови, які можуть вплинути на роботу інструмента. Щиток чи іншу пошкоджену деталь потрібно належно відремонтувати або замінити у повноваженому сервісному центрі, якщо в цій інструкції не вказано інше.

UK

ДОДАТКОВІ ПОПЕРЕДЖЕННЯ

- Не заряджайте акумуляторну батарею під дощем або у вологих місцях.
 - Використовуйте лише акумулятори та зарядні пристрої, перелічені на рис. А.
 - Акумуляторну батарею потрібно вийняти з приладу, перш ніж викидати його.
 - Акумулятори необхідно утилізувати безпечно.
 - Не викидайте батарею у вогонь. Елементи живлення можуть вибухнути. Перевірте місцеві правила для отримання спеціальних інструкцій з утилізації.
 - Не відкривайте й не деформуйте батарею. Вивільнений електроліт є корозійним і може спричинити пошкодження очей або шкіри. Його ковтання може бути токсичним.
- ⚠ ОБЕРЕЖНО!** Електроліт – це розведена сірчана кислота, шкідлива для шкіри та очей. Це електропровідна та корозійна речовина.
- Будьте обережні під час поводження з акумуляторами, щоб не закоротити батарею провідними матеріалами, такими як кільця, браслети та ключі. Акумулятор або провідник можуть перегрітися та спричинити опіки.
 - Акумуляторні інструменти не потрібно підключати до електричної розетки; отже, вони завжди в робочому стані. Будьте в курсі можливих небезпек, навіть якщо інструмент не працює. Будьте обережні, виконуючи технічне обслуговування чи догляд.
 - Вийміть акумуляторну батарею перед обслуговуванням, чищенням або видаленням матеріалу з інструмента.
 - Запчастини – використовуйте для технічного обслуговування лише ідентичні запчастини EGO. Використання будь-якого іншого аксесуара або насадки може збільшити ризик травми.
 - Не мийте шлангом; уникайте потрапляння води в мотор та електричні з'єднання.
 - Якщо виникають ситуації, які не розглядаються в цьому посібнику, проявляйте обережність і розсудливість. Зверніться до сервісного центру EGO по допомогу.
 - Збережіть цю інструкцію. Часто переглядайте та використовуйте її, щоб навчати інших, хто може використовувати цей інструмент. Якщо ви надасте комусь цей інструмент, надайте їм ці інструкції, щоб запобігти неналежному використанню виробу та можливим травмам.

ЗБЕРЕЖІТЬ ЦЮ ІНСТРУКЦІЮ

ПРИМІТКА. ДИВІТЬСЯ ІНСТРУКЦІЮ КОРИСТУВАЧА ПРИВІДНОЇ ГОЛОВКИ ДЛЯ ОЗНАЙОМЛЕННЯ З ДОДАТКОВИМИ СПЕЦІАЛЬНИМИ ПРАВИЛАМИ БЕЗПЕКИ.

ПРИМІТКА. Емісія вібрації під час фактичного використання електроінструмента може відрізнятися від заявленої величини, у якій використовується інструмент. Щоб захистити оператора, користувач повинен вдягати рукавички та захисні навушники в реальних умовах використання.

СПЕЦИФІКАЦІЇ

Довжина напрямної шини	250 мм	
Крок ланцюга	9,5 мм	
Калібр ланцюга	1,1 мм	
Тип пильного ланцюга	AC1000/AC1001	
Тип напрямної шини	AG1000/AG1001	
Об'єм оливної бачка ланцюга	220 ml	
Робоча температура	-15°C-40°C	
Температура зберігання	-20°C-70°C	
Вага (з футляром ланцюга)	1,89 кг	
Вимірний рівень звукової потужності L_{WA}	101,4 дБ(A) K=2,36 дБ(A)	
Рівень звукового тиску на місці вуха оператора L_{PA}	87,0 дБ(A) K=3 дБ(A)	
Гарантований рівень звукової потужності L_{WA} (виміряно відповідно до 2000/14/ЕС)	104 дБ(A)	
Оцінка вібрації a_h :	Передня допоміжна ручка	2,1 м/с ² K=1,5 м/с ²
	Задня ручка	2,5 м/с ² K=1,5 м/с ²

- Зазначені вище параметри випробувано та виміряно з приводною головкою RH1400E;
- Вказане загальне значення вібрації виміряне за стандартним методом тестування і може використовуватися для порівняння одного інструмента з іншим;
- Заявлене сумарне значення вібрації може також використовуватись для попередньої оцінки впливу.

ПАКУВАЛЬНИЙ СПИСОК

НАЗВА ДЕТАЛІ	КІЛЬКІСТЬ
Насадка-штангова пила	1
Футляр ланцюга	1
Ключ із двома головками	1
Посібник користувача	1

Рекомендована шина та ланцюг для цієї штангової пили

НАЗВА ДЕТАЛІ	НОМЕР МОДЕЛІ
Пиляльна шина	AG1000/AG1001
Пильний ланцюг	AC1000/AC1001

ОПИС

ОЗНАЙОМЛЕННЯ З НАСАДКОЮ-ШТАНГОВОЮ ПИЛОЮ (рис. А)

1. Торцевий ковпачок
2. М'який рукав
3. Вал насадки-штангової пили
4. Ключ із двома головками
5. Тримач ключа
6. Гвинт кожуха
7. Кожух зірочки ланцюга
8. Подовжувач штанги (додатково, ПРОДАЄТЬСЯ ОКРЕМО)
9. Футляр ланцюга
10. Пильний ланцюг
11. Пиляльна шина
12. Гвинт натягу ланцюга
13. Кришка бачка для мастила
14. Бачок для мастила
15. Упорні зубці

UK

ЗБИРАННЯ

⚠ ПОПЕРЕДЖЕННЯ. Якщо якісь частини пошкоджені або відсутні, не користуйтеся цим інструментом, доки вони не будуть замінені. Використання цього виробу з пошкодженими або відсутніми деталями може призвести до серйозних травм.

⚠ ПОПЕРЕДЖЕННЯ. Не намагайтеся вдосконалити цю штангову пилу або застосувати приладдя, не рекомендоване для неї. Кожна така заміна чи переробка є фактом неправильного користування, створює небезпечні умови й загрожує серйозними травмами.

ПІД'ЄДНАННЯ НАСАДКИ-ШТАНГОВОЇ ПИЛИ ДО ПРИВІДНОЇ ГОЛОВКИ

Ця насадка-штангова пила призначена для використання з ЛІТІЙ-ІОННОЮ головою EGO PH1400E на 56 В.

Див. розділ «УСТАНОВЛЕННЯ НАСАДКИ НА ПРИВІДНУ ГОЛОВКУ» в посібнику користувача приводної головки PH1400E.

ПІД'ЄДНАННЯ ПОДОВЖУВАЧА ШТАНГИ ДО ПРИВІДНОЇ ГОЛОВКИ ТА НАСАДКИ-ШТАНГОВОЇ ПИЛИ (додаткове обладнання)

Подовжувач штанги збільшує дальність різання. Його необхідно закріпити між приводною головою та насадкою-штанговою пилою.

Дотримуйтеся процедури, описаної в розділі «ПІД'ЄДНАННЯ НАСАДКИ-ШТАНГОВОЇ ПИЛИ ДО ПРИВІДНОЇ ГОЛОВКИ», щоб установити та зафіксувати подовжувач штанги між насадкою-штанговою пилою та приводною головою (рис. С).

⚠ ПОПЕРЕДЖЕННЯ. Недотримання вимог кріплення насадки та приводної головки/подовжувача, описаних вище, може призвести до серйозних травм або смерті.

UK

⚠ ПОПЕРЕДЖЕННЯ. Ніколи не закріплюйте та не регулюйте насадку під час роботи приводної головки, або коли батарея встановлена. Якщо не зупинити мотор і не зняти батарею, це може призвести до серйозних травм.

ЕКСПЛУАТАЦІЯ

⚠ НЕБЕЗПЕКА. Ніколи не обрізайте біля ліній електропередач, електричних шнурів або інших джерел електричного струму. Якщо шина і ланцюг натрапляють на будь-який електричний шнур або лінію, **НЕ ТОРКАЙТЕСЯ НАПРЯМНОЇ ШИНИ, ЛАНЦЮГА ЧИ АЛЮМІНІЄВОЇ ШТАНГИ! ВОНИ МОЖУТЬ БУТИ ПІД НАПРУГОЮ І МОЖУТЬ БУТИ ДУЖЕ НЕБЕЗПЕЧНИМИ**. Продовжуйте тримати штангову пилу за ізольовану задню ручку або відкладіть її в безпечний спосіб. Відключіть подачу електроенергії на пошкоджену лінію або шнур, перш ніж намагатися звільнити шину і ланцюг від лінії або шнура. Контакт із шиною, ланцюгом, іншими електропровідними частинами штангової пили або електричними шнурами чи лініями під напругою може призвести до смертельного ураження електричним струмом або серйозної травми.

⚠ ПОПЕРЕДЖЕННЯ. Знання виробу не має робити вас недбалим. Пам'ятайте, що півсекунди неухважності досить для серйозної травми.

⚠ ПОПЕРЕДЖЕННЯ. Завжди носіть засоби захисту органів зору та слуху. Без окулярів ви ризикуєте травмами очей від викинутих предметів та іншими серйозними травмами.

Перед кожним використанням перевірте весь виріб на наявність пошкоджених, відсутніх або зношених деталей, таких як гвинти, гайки, болти, ковпачки тощо. Закріпіть усі затискачі та ковпачки і не використовуйте цей пристрій, доки не будуть замінені всі відсутні або пошкоджені деталі.

⚠ ПОПЕРЕДЖЕННЯ. Щоб запобігти серйозним травмам, вийміть акумуляторну батарею з інструмента перед обслуговуванням, очищенням, заміною насадок або видаленням матеріалу з пристрою.

ЗАСТОСУВАННЯ

Ви можете використовувати цей виріб для цілі, зазначеної нижче:

- Обрізання гілляк
- Підрізання

ПРИМІТКА. Цей інструмент має використовуватись тільки за призначенням. Будь-яке інше використання вважається випадком використання не за призначенням.

ЗАПОВНЕННЯ БАЧКА МАСТИЛОМ ДЛЯ ШИНИ ТА ЛАНЦЮГА

⚠ ПОПЕРЕДЖЕННЯ. Не паліть і не наближайте джерела вогню або полум'я до мастила чи штангової пили. Мастило може розлитися і спричинити пожежу.

ПРИМІТКА. Штангова пила не наповнена мастилом у момент покупки. Перед використанням необхідно заповнити бачок мастилом. Термін служби ланцюга та різальна здатність залежать від оптимального змащення. Ланцюг автоматично змащується мастилом для ланцюга під час роботи. Рівень мастила також необхідно перевіряти після кожних 20 хвилин роботи і поповнювати за необхідності.

1. Вийміть акумуляторну батарею з приводної головки.
2. Очистьте кришку бачка для мастила та ділянку навколо неї, щоб бруд не потрапив у бачок.
3. Поставте насадку-штангову пилу вертикально і поверніть кришку бачка для мастила проти годинникової стрілки, щоб зняти її (рис. D).
4. Обережно наливайте мастило для шини і ланцюга та наливайте мастило в бачок, доки він не наповниться до краю. Будьте обережні, щоб не пролити мастило з отвору. Протріть надлишок мастила і закрийте кришку бачка.

ПРИМІТКА.

- Не використовуйте брудні, використувані чи інші забруднені мастила. Шину або ланцюг може бути пошкоджено.

ПІДГОТОВКА ДО ОБРІЗАННЯ (Рис. В)

Див. «Важливі вказівки щодо безпеки» вище в цьому посібнику для отримання інформації про відповідне захисне обладнання.

- Підніміть кінчик прямої шини, щоб перевірити наявність провисання в ланцюзі. Ланцюг натягнуто правильно, якщо немає провисання на нижній напрямній шині, ланцюг сидить щільно, але його можна повернути рукою без закріплення. Якщо натяг потребує коректування, зверніться до пункту «ЗАМІНА ШИНИ ТА ЛАНЦЮГА» в розділі **ТЕХНІЧНЕ ОБСЛУГОВУВАННЯ** цього посібника для отримання вказівок із регулювання.

- Перед використанням перевірте затягнення гвинта кожуха. Якщо він незакріплений, надійно затягніть гвинт кожуха, повертаючи його за годинниковою стрілкою.
- Перевірте гостроту різальних зубців на пильному ланцюзі та переконайтеся, що ланцюг добре змащено.
- Носіть нековзні рукавички для максимального зчеплення і захисту. Ніколи не стійте під гілкою, яку ви зрізаєте. Переконайтеся, що ви стоїте на ногах надійно та тримаєте рівновагу. Остерігайтеся перешкод, таких як пні дерев, коріння та канави, які можуть спричинити послизання або спотикання.
- Тримайте прилад міцно завжди, коли двигун працює. Міцно тримайте прилад обома руками.
- Для безпечної та кращої роботи надягайте ремінець через плече. Відрегулюйте плечовий ремінець у зручному робочому положенні. Дотримуйтеся інструкцій, наведених у розділі «КРІПЛЕННЯ ПЛЕЧОВОГО РЕМІНЦЯ» в посібнику користувача РН1400Е, прикріпiti плечовий ремінець до приводної головки.

⚠ ПОПЕРЕДЖЕННЯ. Плечовий ремінь також є механізмом швидкого звільнення в небезпечній ситуації. Коли трапляється надзвичайна ситуація, негайно зніміть його з плеча, незалежно від того, у який спосіб одягнуто ремінь.

ЗАПУСК/ЗУПИНКА ІНСТРУМЕНТА

Див. розділ «ЗАПУСК/ЗУПИНКА ПРИВІДНОЇ ГОЛОВКИ» в посібнику користувача приводної головки РН1400Е.

БАЗОВА ПРОЦЕДУРА ЗРІЗАННЯ (рис. Е і F)

Виконайте наведені нижче дії для запобігання пошкодженню кори дерева або куща. Не використовуйте рух пиляння вперед і назад.

1. Зробіть неглибокий перший зріз (1/4 діаметра гілки) на нижній стороні гілки близько до головної гілки або стовбура.
2. Зробіть другий зріз від верхньої сторони гілки з зовнішнього боку першого розрізу. Продовжуйте розрізання гілки, доки вона не відділиться від дерева. Будьте готові збалансувати вагу інструмента, коли гілка падатиме.
3. Зробіть остаточний зріз близько до стовбура.

UK

ПРИМІТКА. Для другого і остаточного зрізу (від верхньої частини гілки) тримайте упорні зубці навпроти гілки, яку зрізаєте (рис. F). Це допоможе стабілізувати гілку і легше її зрізати з легким тиском вниз. Якщо ви докладаете надмірних зусиль, це може призвести до пошкодження шини, ланцюга або мотора.

4. Відпустіть тригер на приводній головці, щойно обрізання закінчено.

ПРИМІТКА. Недотримання належних процедур зрізання призведе до застрягання шини і ланцюга або їх защемлення в гілці. Якщо це станеться:

1. Вимкніть мотор і вийміть акумулятор.
2. Якщо до гілки можна дістати з землі, підніміть гілку, тримаючи пилу. Це має відпустити защемлення та звільнити пилу.
3. Якщо пила як і раніше защемлена, зверніться до спеціаліста по допомозі.

ОБРИЗАННЯ СУЧКІВ І ДЕРЕВ

Ця насадка-штангова пила призначена для обрізання дрібних гілок до 20 см у діаметрі. Для досягнення найкращих результатів дотримуйтеся таких застережень.

1. Ретельно плануйте обрізання. Знайте, у якому напрямку буде падати гілка.

⚠ ПОПЕРЕДЖЕННЯ. Гілка може падати в несподіваних напрямках. Не стійте прямо під гілкою, що обрізається.

2. Найбільш типове застосування під час зрізання – розташувати пристрій під кутом 60° або менше (рис. G). У міру збільшення кута вала штангової пили до землі збільшуються труднощі першого зрізання (з нижнього боку гілки).
3. Видаляйте довгі гілки в кілька етапів.
4. Відріжте спочатку нижні гілки, щоб дати верхнім гілкам більше місця для падіння.
5. Працюйте повільно, міцно тримаючи обидві руки на пилі. Міцно стійте на ногах і тримайте рівновагу.
6. Не зрізайте з драбини, це вкрай небезпечно. Залиште такі операції для професіоналів.
7. Не зрізайте поруч із головною гілкою або стовбуром, доки ви не відріжете більшу частину гілки, щоб зменшити вагу. Дотримання належної процедури різання завадить обдиранню кори з головної гілки.
8. Не використовуйте штангову пилу для валяння дерев або розпилювання колод.

9. Щоб запобігти удару струмом, не експлуатуйте на відстані менше 15 метрів від повітряних електричних ліній і тримайте сторонні спостерігачів принаймні на відстані 15 метрів (рис. G).

ТЕХНІЧНЕ ОБСЛУГОВУВАННЯ

⚠ ПОПЕРЕДЖЕННЯ. Перед оглядом, чищенням або обслуговуванням пристрою зупиніть двигун, почекайте доки всі рухомі частини зупиняться, і вийміть акумуляторну батарею. Недотримання цих інструкцій може призвести до серйозних персональних травм або пошкодження майна.

⚠ ПОПЕРЕДЖЕННЯ. Використовуйте для технічного обслуговування лише ідентичні запчастини. Використання будь-яких інших частин створює небезпеку або може призвести до поломки виробу. Для гарантування безпеки та надійності всі роботи з ремонту, крім описаних в інструкціях з обслуговування, повинен проводити кваліфікований технічний спеціаліст.

ЗАГАЛЬНИЙ ТЕХНІЧНИЙ ДОГЛЯД

Не застосовуйте розчинники, коли чистите пластмасові деталі. Більшість пластмас чутливі до різноманітних промислових розчинників і можуть бути ними пошкоджені. Для видалення бруду, пилу, мастила тощо користуйтеся чистою ганчіркою.

ОЧИЩЕННЯ ПРИЛАДУ

- Після кожного використання вийміть акумулятор і очистьте сміття з ланцюга та напрямної шини м'якою щіткою. Протріть поверхню штангової пили чистою тканиною, змоченою м'яким розчином мила.
- Зніміть кожух зірочки ланцюга, а потім скористайтеся м'якою щіткою, щоб видалити сміття з напрямної шини, пильного ланцюга, зірочки та кожуха зірочки ланцюга.
- Завжди вичищайте деревну стружку, пил і бруд із паза напрямної шини під час заміни пильного ланцюга.

ПРИМІТКА. Не використовуйте сильні миючі засоби на пластиковому корпусі або ручці. Вони можуть бути пошкоджені деякими ароматичними маслами, наприклад хвойним і лимонним.

ЗАМІНА ШИНИ ТА ЛАНЦЮГА

⚠ ПОПЕРЕДЖЕННЯ. Ніколи не торкайтеся ланцюга й не регулюйте його, коли мотор працює. Ланцюг пили дуже гострий, завжди надягайте захисні рукавички під час обслуговування ланцюга.

ПРИМІТКА. Замінюючи напрямну шину та ланцюг, завжди використовуйте комбінацію шини та ланцюга, зазначену в розділі «Рекомендована шина та ланцюг для цієї штангової пили».

Розбирання зношеної шини та ланцюга

1. Вийміть акумулятор, дайте штанговій пилі охолонути і міцно закрутіть кришку бачка для мастила.
2. Покладіть насадку-штангову пилу набік, щоб кожух зірочки ланцюга був спрямований вгору.
3. Одягайте рукавиці. За допомогою гайкового ключа з двома головками, що входить у комплект, відкрутіть гвинт кожуха, щоб зняти гвинт і кожух зірочки ланцюга. Очистьте кожух зірочки ланцюга сухою тканиною та збержіть його для повторного збирання (рис. Н).
4. Зніміть шину та ланцюг із кріпильної поверхні. Зніміть зношений ланцюг із шини.

ПРИМІТКА. Якщо зняти шину та ланцюг із кріпильної поверхні складно, установіть штангову пилу у вертикальному положенні, однією рукою підтримуйте шину, щоб іншою рукою послабити гвинт натягу ланцюга проти годинникової стрілки (рис. І), а потім зніміть шину з ланцюгом.

ПРИМІТКА. Це слушний момент, щоб перевірити провідну зірочку на надмірний знос або пошкодження.

Установлення нової шини та ланцюга

1. Розкладіть новий пильний ланцюг по колу на рівну поверхню і вирівняйте будь-які перекручування (рис. J).
2. Розташуйте ланки приводного ланцюга в паз напрямної шини. Покладіть ланцюг таким чином, щоб на задній стороні напрямної шини була петля (рис. K).

Рис. K див. опис деталей нижче:

K-1	ланки приводного ланцюга
K-2	Паз напрямної шини

3. Тримайте ланцюг у положенні на напрямній шині та розташуйте петлю навколо зірочки штангової пили.

ПРИМІТКА. Маленькі напрямні стрілки вигравірувані на пильному ланцюзі. Інша направлена стрілка вигравірувана на корпусі інструмента (рис. L). Надягаючи пильний ланцюг на зірочку, переконайтеся, що напрямок стрілок на пильному ланцюзі ВІДПОВІДАЄ напрямку стрілки на корпусі інструмента. Якщо вони вказують у протилежних напрямках, переверніть пильний ланцюг і напрямну шину в зборі (рис. M).

Рис. L див. опис деталей нижче:

L-1	Зірочка
L-2	Штифт регулювання натягу
L-3	Вирівнювальні виступи
L-4	Гвинт натягу ланцюга
L-5	Гніздо напрямної шини

4. Помістіть напрямну шину на кріпильну поверхню, насунувши гніздо напрямної шини на вирівнювальні виступи, переконавшись, що штифт регулювання натягу вставлено в нижній отвір у хвості шини (Рис. L).

ПРИМІТКА. Якщо важко вставити штифт регулювання натягу в отвір, правильно відрегулюйте гвинт натягу ланцюга, доки штифт регулювання натягу не буде розташовано точно в отворі.

5. Установіть на місце кожух зірочки ланцюга та гвинт кожуха. Злегка затягніть їх.
6. Приберіть будь-яке провисання з ланцюга, повертаючи гвинт натягу ланцюга за годинниковою стрілкою, доки ланцюг щільно не прилягатиме до напрямної шини з приводними ланками в пазу напрямної шини, і підніміть кінчик напрямної шини, щоб перевірити на наявність звисання. Відпустіть кінчик напрямної шини і поверніть гвинт натягу ланцюга один раз за годинниковою стрілкою. Повторіть цей процес до усунення провисання (рис. N).
7. Тримайте кінчик напрямної шини направленим вгору і надійно затягніть кожух зірочки ланцюга.

ПРИМІТКА. Щоб продовжити термін служби напрямної шини, іноді перевертайте шину.

ПРИМІТКА. Якщо ланцюг дуже тугий, він не обертатиметься. Ослабте трохи гвинт зірочки-ланцюга і поверніть гвинт натягу на 1/4 оберту проти годинникової стрілки. Підніміть кінчик напрямної шини і знову надійно затягніть кожух зірочки ланцюга. Переконайтеся, що ланцюг буде обертатися без застрягання.

РЕГУЛЮВАННЯ НАТЯГУ ЛАНЦЮГА

⚠ ЗАСТЕРЕЖЕННЯ. Перед використанням пильний ланцюг необхідно належним чином натягнути.

1. Зупиніть мотор і вийміть акумулятор, перш ніж регулювати натяг ланцюга.
2. Ослабте гвинт кожуха, щоб його можна було крутити пальцями.
3. Поверніть гвинт натягу ланцюга за годинниковою стрілкою, щоб натягнути ланцюг. Для отримання додаткової інформації див. розділ «ЗАМІНА ШИНИ І ЛАНЦЮГА» в цьому посібнику.

- Ланцюг натягнуто правильно, якщо немає провисання на нижній напрямній шині, ланцюг сидить щільно, але його можна повернути рукою без застрягання. Ланцюг необхідно натягувати щоразу, коли плоска поверхня на приводних ланках не сидить у пазу (рис. O).
- Під час нормальної роботи пили температура ланцюга буде збільшуватися. Приводні ланки правильно натягнутого теплового ланцюга провисатимуть приблизно на 1,3 мм) з паза шини (рис. P).

ПРИМІТКА. Нові ланцюги мають тенденцію до розтягування. Часто перевіряйте натяг ланцюга в міру необхідності.

ПРИМІТКА. Ланцюг, натягнутий у теплому стані, може бути занадто тугим після охолодження. Перевірте холодний натяг перед наступним використанням.

ЗМАЩЕННЯ ЗУБЧАСТИХ ПЕРЕДАЧ

Зубчасті передачі в корпусі редуктора необхідно періодично змащувати трансмісійним мастилом. Перевіряйте рівень змащення корпусу редуктора приблизно кожні 50 годин роботи, знявши гвинт із гнізда на боці корпусу.

Якщо на боках редуктора не видно мастила, виконайте кроки нижче, щоб залити трансмісійне мастило на 3/4 ємності.

Не заповнюйте редуктори повністю.

1. Покладіть насадку-штангову пилу набік, щоб герметичний гвинт був направлений вгору (рис. Q).
2. Використовуйте гайковий ключ із подвійною головою, який входить у комплект, щоб відкрутити та зняти герметичний гвинт.
3. Використовуйте шприц для змащення (не входить у комплект), щоб влити мастило в отвір; не перевищуйте 3/4 ємності.
4. Затягніть герметичний гвинт після вливання.

ЗМАЩЕННЯ ЗІРОЧКИ В НАПРЯМНІЙ ШИНІ

Напрямна шина має зірочку на кінці. Її необхідно змащувати щотижня, вприскуючи масло через мастильний отвір масляним шприцом (не входить у комплект), щоб продовжити термін експлуатації напрямної шини (рис. R). Поверніть напрямну шину та перевірте, чи в змащувальних отворах і пазу ланцюга немає забруднень.

Рис. R див. опис деталей нижче:

R-1	Змащувальний отвір
R-2	Зірочка на кінці напрямної шини

ТРАНСПОРТУВАННЯ ТА ЗБЕРІГАННЯ

1. Не зберігайте та не переміщуйте насадку-штангову пилу, коли вона працює. Завжди виймайте акумуляторну батарею перед зберіганням або транспортуванням.
2. Завжди накладайте захисну оболонку на напрямну шину та ланцюг, перш ніж зберігати або транспортувати насадку-штангову пилу. Будьте обережні, щоб уникати гострих зубців ланцюга.
3. Перед зберіганням слід ретельно очистити штангову пилу. Зберігайте штангову пилу в приміщенні, у сухому місці, яке замкнене та/або недоступне дітям, та тримайте подалі від корозійних речовин, таких як садові хімікати та протизаморожувальні солі.
4. Якщо насадку-штангову пилу знято з приводної головки і вона зберігається окремо, установіть торцеву кришку на вал для насадок, щоб уникнути потрапляння бруду в муфту.

Захист довкілля



Не викидайте електричне обладнання, зарядний пристрій та батареї/акумулятори в побутові відходи!

Відповідно до європейського закону 2012/19/ЄС електричне та електронне обладнання, яке більше не придатне для використання, і згідно з європейським законом 2006/66/ЄС дефектні або використані акумуляторні батареї мають збиратись окремо.

Якщо електричний пристрій утилізується на сміттєзвалищі, небезпечні речовини можуть вилетіти в ґрунтові води та потрапити в харчовий ланцюг, що може зашкодити вашому здоров'ю та самопочуттю.

УСУНЕННЯ НЕСПРАВНОСТЕЙ

НЕСПРАВНІСТЬ	ПРИЧИНА	ВИРІШЕННЯ
Мотор не працює.	<ul style="list-style-type: none"> ■ Акумуляторна батарея не приєднана до штангової пили. ■ Немає електричного контакту між пилою та батареєю. ■ Акумуляторна батарея розряджена. ■ Кнопка розблокування не натиснута перед натисканням на тригер. ■ Акумулятор або приводна головка занадто гарячі. ■ Пильний ланцюг застряг у деревині. ■ Сміття в пазу. ■ Сміття в кожусі зірочки ланцюга. 	<ul style="list-style-type: none"> ■ Під'єднайте акумулятор до приводної головки. ■ Вийміть акумулятор, перевірте контакти та знову встановіть акумулятор. ■ Зарядіть акумуляторну батарею. ■ Натисніть важіль блокування та утримуйте її, а потім натисніть на тригер, щоб увімкнути штангову пилу. ■ Дайте акумуляторній батареї або приводній головці охолонути, доки температура не опуститься нижче 67 °C. ■ Відпустіть тригер; зніміть пильний ланцюг і напрямну шину з дерева, а потім знову запустіть штангову пилу. ■ Притисніть пильний ланцюг до дерева, переміщуйте штангову пилу назад і вперед, щоб скинути сміття. ■ Вийміть акумуляторну батарею, потім зніміть кожух зірочки ланцюга та приберіть сміття.
Мотор працює, але ланцюг не обертається.	<ul style="list-style-type: none"> ■ Ланцюг не зачіпляє приводну зірочку. 	<ul style="list-style-type: none"> ■ Вийміть акумуляторну батарею та встановіть ланцюг, переконавшись, що приводні ланки ланцюга повністю розташовані на зірочці.
Штангова пила не зрізає належним чином.	<ul style="list-style-type: none"> ■ Недостатній натяг ланцюга. ■ Тулий ланцюг. ■ Ланцюг установлений напакі. ■ Зношений ланцюг. ■ Сухий або надмірно натягнутий ланцюг. ■ Ланцюг не в пазу шини. 	<ul style="list-style-type: none"> ■ Вийміть акумуляторну батарею та відрегулюйте натяг ланцюга, як описано в розділі «РЕГУЛЮВАННЯ НАТЯГУ ЛАНЦЮГА». ■ Доручайте заточування ланцюгових різаків кваліфікованим технічним фахівцям з обслуговування. ■ Вийміть акумуляторну батарею та встановіть на місце пильний ланцюг, як описано в розділі «ЗАМІНА ШИНИ І ЛАНЦЮГА». ■ Виймайте акумуляторну батарею та замінійте ланцюг, як описано в розділі «ЗАМІНА ШИНИ І ЛАНЦЮГА». ■ Перевірте рівень мастила. У разі необхідності наповніть бачок для мастила. ■ Вийміть акумуляторну батарею та встановіть на місце пильний ланцюг, як описано в розділі «ЗАМІНА ШИНИ І ЛАНЦЮГА».

UK

НЕСПРАВНІСТЬ	ПРИЧИНА	ВИРІШЕННЯ
Шини і ланцюги гарячі, і з них іде дим.	<ul style="list-style-type: none">■ Перевірте, чи натяг ланцюга не занадто сильний.■ Бачок мастила для ланцюга пустий.■ Сміття в пазу напрямної шини.	<ul style="list-style-type: none">■ Вийміть акумуляторну батарею та знову натягніть ланцюг, див. розділ «РЕГУЛЮВАННЯ НАТЯГУ ЛАНЦЮГА».■ Додавання мастила для шини та ланцюга.■ Видаліть сміття з пазу.

ГАРАНТІЯ

ПРАВИЛА ГАРАНТІЇ EGO

Будь ласка, відвідайте веб-сайт egopowerplus.com для отримання повних умов гарантійної політики EGO.

KEES VAN DER SPEK
TUIN EN PARKMACHINES ★ TER AAR

UK

ПРОЧЕТЕТЕ ВСИЧКИ ИНСТРУКЦИИ!



ПРОЧЕТЕТЕ РЪКОВОДСТВОТО НА ОПЕРАТОРА

⚠️ Остатъчен риск! Хора с електронни устройства, като пейсмейкър трябва да се консултират с лекуващия(те) си лекар(и) преди употреба на този продукт. Работата с електрическо оборудване в непосредствена близост до сърдечен пейсмейкър може да предизвика смущение или неизправност на пейсмейкъра.

⚠️ ПРЕДУПРЕЖДЕНИЕ: За да осигурите безопасността и надеждността, всички поправки и подмени трябва да се извършват от квалифициран сервизен техник.

СИМВОЛИ ЗА БЕЗОПАСНОСТ

Целта на символите за безопасност е да превличат вниманието към възможни опасности. Символите за безопасност и обясненията към тях заслужават вашето повишено внимание и осъзнаване. Символите за безопасност сами по себе си не елиминират каквато и да е опасност. Инструкциите и предупрежденията, които предоставят не са заместители за подходящите мерки за предотвратяване на инцидент.

⚠️ ПРЕДУПРЕЖДЕНИЕ: Уверете се, че сте прочели и осъзнали всички инструкции за безопасност в това Ръководство на оператора, включително всички известяващи символи за безопасност, като **“ОПАСНОСТ,” “ПРЕДУПРЕЖДЕНИЕ,”** и **“ВНИМАНИЕ”** преди да използвате този инструмент. Неспазването на всички инструкции изброени долу може да доведе до електрически шок, пожар и/или сериозно нараняване.

ЗНАЧЕНИЕ НА СИМВОЛИТЕ

СИМВОЛ СИГНАЛИЗИРАЩ ЗА БЕЗОПАСНОСТ:

Показва ОПАСНОСТ, ПРЕДУПРЕЖДЕНИЕ, ИЛИ ВНИМАНИЕ. Могат да бъдат използвани във връзка с други символи или пиктограми.







⚠️ ПРЕДУПРЕЖДЕНИЕ: Експлоатацията на всички електрически инструменти, може да доведе до изхвърляне на чужди предмети към вашите очи, което може да доведе до сериозно нараняване на окото. Преди започване на работа с електрически инструмент, винаги носете предпазни очила със странична защита и визьор за цялото лице, когато е необходимо. Ние препоръчваме предпазна маска с широк визьор за употреба над очила или стандартни предпазни очила със странична защита.





ИНСТРУКЦИИ ЗА БЕЗОПАСНОСТ

Тази страница изобразява и описва символите за безопасност, които може да се появят по този продукт. Прочетете, осъзнайте и следвайте всички инструкции по машината преди предприемане на сглобяване или работа.

	Сигнал за безопасност	Показва риска от потенциално нараняване на човек.
	Прочетете и разберете ръководството на оператора	За намаляване на опасността от нараняване, потребителят трябва да прочете и разбере ръководството на оператора преди използването на този продукт.
	Носете защита за очите	Винаги носете предпазни очила със странична защита и предпазен екран за цялото лице, когато работите с този продукт.

BG

	Носете защита за слуха	Звукът от прътовия трион може да повреди вашия слух. Винаги носете звукова защита (тапи за уши или антифони) за да защитите вашия слух.
	Носете защита за главата	Носете одобрена предпазна каска с твърдо бомбе за да предпазите главата.
	Носете защитни ръкавици	Защитете ръцете си с ръкавици, когато боравите с триона и веригата на триона. Неплъзгащите се ръкавици за тежка работа подобряват вашия захват и защитават ръцете.
	Носете предпазни ръкавици	Носете неплъзгащи се обувки за безопасност, когато използвате това оборудване.
	Спазвайте достатъчно разстояние от електрически кабели.	За да предотвратите токов удар не работете на разстояние от 15m от въздушни електропроводи. Контактът със или употребата в близост до електропроводи може да причини сериозно нараняване или токов удар водещ до смърт.

	Не излагайте на дъжд	Не използвайте в дъжд или не го оставяйте навън, когато вали.
	CE	Този продукт е в съответствие с приложимите директиви на ЕС.
	WEEE	Отпадъчните електрически продукти не трябва да бъдат изхвърляни заедно с домакинския отпадък. Отнесете го до упълномощено място за рециклиране.
	Шум	Гарантирано ниво на мощност на звука. Звуковите емисии към околната среда са в съответствие с директивите на европейската общност.
V	Волта	Напрежение
mm	Милиметър	Дължина или размер
cm	Сантиметър	Дължина или размер
kg	Килограм	Тегло
n_0	Скорост без натоварване	Скорост на въртене без товар
... /min	На минута	Обороти в минута
	Постоянен ток	Вид или характеристика на тока

ВАЖНИ ИНСТРУКЦИИ ЗА БЕЗОПАСНОСТ

⚠ ПРЕДУПРЕЖДЕНИЕ! Когато използвате електрически градински уреди, винаги трябва да бъдате спазвани основни предпазни мерки за безопасност, за да се намали риска от пожар, токов удар и лично нараняване, включвайки следното:

ПРОЧЕТЕТЕ ВНИМАТЕЛНО ПРЕДИ УПОТРЕБА

ЗАПАЗЕТЕ ЗА БЪДЕЩА СПРАВКА

⚠ ОПАСНОСТ! Не работете в близост до електропроводи. Уредът не е проектиран да предостави защита от токов удар в случай на контакт с въздушен електропровод, консултирайте се с местните разпоредби за безопасни разстояния от въздушни електропроводи и се уверете, че позицията за работа е безопасна и осигурена преди да работите с инструмента.

ПРЕДУПРЕЖДЕНИЯ ЗА БЕЗОПАСНОСТ ЗА ПРЪТОВИЯ ТРИОН

- **Дръжте всички части от тялото далеч от веригата на триона, когато прътовият трион работи. Преди да стартирате прътовия трион се уверете, че веригата на триона не докосва нещо.** Момент невнимание докато работите с прътовия трион може да причини оплитане на вашите дрехи или тяло във веригата.
- **Избягвайте неволен контакт с веригата на триона, когато е стационарна или с релсите на водещата щанга.** Те могат да бъдат много остри. Винаги носете ръкавици и дълги панталони или предпазни крачоли, когато боравите с прътовия трион, верижния трион или водещата щанга.
- **Винаги дръжте прътовия трион с едната си ръка за задната ръкохватка и с другата ръка за предната ръкохватка.** Сериозно нараняване на оператора, помощници и/или околна стояща може да е резултат от работа с една ръка.
- **Дръжте електрическия инструмент само за изолираните повърхности за захващане, тъй като веригата на триона може да влезе в контакт със скрит кабел.** Верижните триони в контакт с кабел под напрежение могат да направят откритите метални части под напрежение и могат да причинят на оператора токов удар.
- **Носете защитни очила и защита за слуха.** Препоръчва се допълнително защитно оборудване за главата, ръцете, краката и ходилата. Адекватното защитно облекло ще намали личните наранявания от летящи отломки или случаен контакт с верижния трион.
- **Не работете с верижния трион качени на дърво.** Работата с верижния трион, когато сте качени на дърво може да доведе до нараняване.
- **Винаги поддържайте правилна позиция на краката и работете с верижния трион единствено, когато стоите върху закрепена, сигурна и равна повърхност.** Хлъзгави и нестабилни повърхности като стълби могат да причинят загуба на баланс или на контрол върху прътовия трион.
- **Никога не работете с прътов трион, който е повреден или неправилно регулиран или който не е изцяло или сигурно сглобен.** Уверете се, че верижният трион спира да се движи, когато спусъкът е освободен.
- **Преди рязане проверете местото на работа за пирони, жици или други чужди обекти.**
- **Когато режете главен клон на дърво, който е под напрежение внимавайте за пружинен ефект.** Когато обтягащото напрежение във фибрите на дървото е освободено, клонът с пружинно натоварване може да удари оператора и/или изхвърли неконтролирано прътовия трион.
- **Бъдете изключително внимателни, когато режете храсти и фиданки.** Тънкият материал може да бъде хванат от веригата на триона и да бъде камшично върнат към вас или да ви извади от равновесие.
- **Агресивното или злоупотребяващо рязане или неправилната употреба на прътовия трион, може да причини преждевременно износване на щангата, веригата и/или зъбното колело, както и счупена верига или щанга, което да доведе до ритане, изхвърляне на веригата или изхвърляне на материал.**
- **Никога не използвайте водещата щанга като лост.** Огънатата водеща щанга може да причини преждевременно износване на щангата, веригата и/или зъбното колело, както и счупена верига или щанга, което да доведе до ритане, изхвърляне на веригата или изхвърляне на материал.
- **Носете прътовия трион с двете ръце на ръкохватките, когато е изключен. Когато транспортирате или съхранявате прътовия трион винаги поставяйте капака на водещата щанга.** Правилното боравене с прътовия трион ще намали вероятността от случаен контакт с движещата се верига на триона.

- Не премествайте отрязания материал или не дръжте материала, който ще бъде отрязан, когато ножовете се движат. Уверете се, че превключвателят е изключен, когато почиствате заседнал материал. Веригата на триона продължава да се движи, след като превключвателят е изключен. Момент невнимание по време на работата с прътов секач, може да доведе до сериозно лично нараняване.
- Следвайте инструкциите за смазване, смяна на веригата и смяна на аксесоари. Неправилно обтегната или смазана верига, може да се счупи или да увеличи вероятността за ритане. Поддържайте режещият ръб остър и чист за най-добра производителност и за да се намали риска от нараняване.
- Дръжте ръкохватките сухи, чисти и без масло и грес. Гресираниите, омазани ръкохватки са хлъзгави, което води до загуба на контрол.
- Режете единствено дърва. Не използвайте прътовия трион за цели, които не са по предназначение. Примерно не използвайте прътовия трион за рязане на пластмасата, каменни изделия или не дървени строителни материали. Употребата на прътовия трион за дейности различни от предназначенията може да доведе до опасни ситуации.
- Не използвайте прътовия трион в лоши метеорологични условия, особено, когато има риск от светкавици. Това намалява риска да бъдете ударен от светкавица.
- Спрете мотора и отстранете акумулаторната батерия, когато оставяте инструмента.
- Съхранявайте неизползваните уреди на закрито. Когато не са в употреба уредите трябва да бъдат съхранени на закрито, в сухо и високо или заключено място, с извадена акумулаторна батерия, извън достъпа на деца.
- Проверете за повредени части. Преди по нататъшно използване на продукта, предпазителят или друга част, която е повредена трябва да бъде внимателно проверена за да се определи дали ще работи правилно и ще извърши предназначенията функция. Проверете за разместване или блокиране на подвижни части, счупване на части, монтажа и всякакви други условия, които могат да окажат влияние на работата. Предпазител или други части, които са повредени трябва да бъдат правилно поправени или подменени от оторизиран сервизен център освен ако не е посочено друго в това ръководство.

ДОПЪЛНИТЕЛНИ ПРЕДУПРЕЖДЕНИЯ

- Не зареждайте акумулаторната батерия при дъжд или в мокра среда.
- Използвайте само с акумулаторни батерии и зарядни устройства изброени на фиг. А.
- Акумулаторната батерия, трябва да бъде премахната от уреда преди да бъде предаден за скрап.
- Батерията трябва да бъде безопасно изхвърлена като отпадък.
- Не изхвърляйте батерията в огън. Клетките могат да експлодират. Проверете местните кодове възможни специални инструкции за изхвърляне.
- Не отваряйте или изменяйте батерията. Освободеният електролит е корозивен и може да причини щети по очите или кожата. Може да бъде токсичен ако е погълнат.

⚠ ВНИМАНИЕ! Електролит е разредена сярна киселина, която е вредна за кожата и очите. Той е електропроводим и корозивен.

- Подходите с внимание при боравене с батерията за да не окъсите батерията с токопроводими материали като обеци, гривни и ключове. Батерията или проводникът може да прегреят и да причинят изгаряния.
- Инструментите с батерия не трябва да бъдат закачени към електрически контакт, поради това те винаги са в работно състояние. Бъдете подготвени за възможни опасности, дори когато инструментът не работи. Бъдете внимателни, когато извършвате поддръжка или обслужване.
- Извадете акумулаторната батерия, преди обслужване, почистване или изваждане на материали от инструмента.
- Резервни части - Когато обслужвате, използвайте само идентични резервни части на EGO. Употребата на всякакви други аксесоари или приставки може да увеличи риска от нараняване.
- Не измивайте с маркуч, избягвайте попадане на вода в мотора и електрическите връзки.
- Ако настъпят събития, които не са засегнати в това ръководство, бъдете предпазливи и използвайте добра преценка. Свържете се с сервизния център на EGO за помощ.

- **Запазете тези инструкции.** Обръщайте се често към тях и ги използвайте за инструктиране на други, които може да използват този инструмент. Ако заемете този инструмент на някой друг, заемете им също и тези инструкции, за да се предотврати злоупотреба с продукта и вероятно нараняване.

ЗАПАЗЕТЕ ТЕЗИ ИНСТРУКЦИИ

БЕЛЕЖКА: ВИЖТЕ РЪКОВОДСТВОТО НА ОПЕРАТОРА НА ВАШАТА ЗАХРАНВАЩА ГЛАВА ЗА ДОПЪЛНИТЕЛНИ КОНКРЕТНИ ПРАВИЛА ЗА БЕЗОПАСНОСТ.

СПЕЦИФИКАЦИИ

Дължина на водещата щанга	250 mm	
Звено на веригата	9,5 mm	
Измервателен уред за веригата	1,1 mm	
Вид верига за трион	AC1000/ AC1001	
Вид на водещата щанга	AG1000/ AG1001	
Обем на резервоара за верижно масло	220 ml	
Работна температура	-15°C-40°C	
Температура на съхранение	-20°C-70°C	
Тегло (с капака на веригата)	1,89 kg	
Измерено ниво на сила на звука L_{WA}	101,4 dB(A) K=2,36 dB(A)	
Ниво на звуково налягане при ухото на оператора L_{PA}	87,0 dB(A) K=3 dB(A)	
Гарантирано ниво на сила на звука L_{WA} (измерено съгласно 2000/14/ЕС)	104 dB(A)	
Оценка на вибрации v_r :	Предната спомагателна ръкохватка	2,1 m/s ² K=1,5 m/s ²
	Задна ръкохватка	2,5 m/s ² K=1,5 m/s ²

- Горните параметри са тестовани и измерени оборудвани със захранваща глава PH1400E;
- Декларираният общ размер на вибрации е измерен в съответствие със стандартния метод за тест и може да бъде използван за сравнение между два инструмента;

- Декларираният общ размер на вибрации може също така да бъде използван за предварителна оценка на влиянието.

БЕЛЕЖКА: Вибрационните емисии по време на действителната употреба на електрическия инструмент може да се различава от декларираната стойност. С цел да се защити оператора, потребителят трябва да носи ръкавици и антифони в действителни условия на работа.

ОПАКОВЪЧЕН ЛИСТ

ИМЕ НА ЧАСТ	БРОЙ
Приставка прътов трион	1
Капак на веригата	1
Гаечен ключ с двойна глава	1
Ръководство на оператора	1

Препоръчани щанга и верига за този прътов трион

ИМЕ НА ЧАСТ	НОМЕР НА МОДЕЛ
Водещата щанга	AG1000/AG1001
Верига за трион	AC1000/AC1001

ОПИСАНИЕ

ЗАПОЗНАЙТЕ СЕ С ВАШАТА ПРИСТАВКА ПРЪТОВ ТРИОН (Фиг. А)

1. Крайна капачка
2. Мек ръкав
3. Щанга на прътовия трион
4. Гаечен ключ с двойна глава
5. Държач за гаечния ключ
6. Винт за капака
7. Капак на зъбното колело на веригата
8. Удължаващ прът (опция, ПРОДАВА СЕ ОТДЕЛНО)
9. Капак на веригата
10. Верига за трион
11. Водещата щанга
12. Винт за обтягане на веригата
13. Капачка на резервоара за маслото
14. Маслен резервоар
15. Захващащи шипове

BG

МОНТАЖ

⚠ ПРЕДУПРЕЖДЕНИЕ: Ако някои от частите са повредени или липсват, не работете с този продукт, докато частите не се подменят. Използването на този продукт с повредени или липсващи части може да доведе до сериозно лично нараняване.

⚠ ПРЕДУПРЕЖДЕНИЕ: Не се опитвайте да модифицирате този продукт или да създадете аксесоари, които не се препоръчват за употреба с този прътов трион. Всяка такава промяна или модификация е злоупотреба и може да доведе до опасни условия с последици от възможни сериозни наранявания.

СВЪРЗВАНЕ НА ПРИСТАВКАТА ПРЪТОВ ТРИОН КЪМ ЗАХРАНВАЩАТА ГЛАВА

Този приставка прътов трион е проектирана за употреба с EGO 56V ЛИТИЕВО-ЙОННА захранваща глава PH1400E.

Вижте раздел “МОНТИРАНЕ НА ПРИСТАВКА КЪМ ЗАХРАНВАЩАТА ГЛАВА” в ръководството на оператора на захранваща глава PH1400E.

СВЪРЗВАНЕ НА УДЪЛЖИТЕЛНИЯ ПРЪТ МЕЖДУ ЗАХРАНВАЩАТА ГЛАВА И ПРИСТАВКАТА ПРЪТОВ ТРИОН (Опция)

Удължителният прът разширява обхвата на рязане. Трябва да бъде свързан между захранващата глава и приставката прътов трион.

Следвайте процеса в раздел “СВЪРЗВАНЕ НА ПРИСТАВКАТА КЪМ ЗАХРАНВАЩАТА ГЛАВА” за да монтирате и обезопасите удължаващия прът между приставката прътов трион и захранващата глава (Фиг. С).

⚠ ПРЕДУПРЕЖДЕНИЕ: Неуспешното осигуряване на приставката и захранващата глава/удължителния пръстен, както е отбелязано по-горе може да доведе до сериозно нараняване или смърт

⚠ ПРЕДУПРЕЖДЕНИЕ: Никога не монтирайте или регулирайте приставка, докато захранващата глава работи или когато батерията е монтирана. Неспазването за спиране на мотора и изваждане на батерията може да доведе до сериозно нараняване.

BG

ЕКСПЛОАТАЦИЯ

⚠ ОПАСНОСТ: Никога не режете в близост до електропроводи, електрически жици или други електрически източници. Ако щангата и веригата заседнат на някоя електрическа жица или кабел, **НЕ ДОКОСВАЙТЕ ЩАНГАТА, ВЕРИГАТА ИЛИ АЛУМИНИЕВИЯ ПРЪТ! ТЕ МОГАТ ДА БЪДАТ ПОД ЕЛЕКТРИЧЕСКО НАПРЕЖЕНИЕ И МОЖЕ ДА БЪДЕ МНОГО ОПАСНО.** Продължете да държите прътовия трион за изолираната задна ръкохватка или го сложете легнал и на разстояние от вас по безопасен начин. Изключете електричеството към повредения проводник или жица, преди да се опитате да освободите щангата и веригата от проводника или жицата. Контактът с щангата, веригата или с други електропроводими части на прътовия трион или с електрически жици или проводници под напрежение, може да доведе до смърт от токов удар или сериозно нараняване.

⚠ ПРЕДУПРЕЖДЕНИЕ: Не позволявайте рутината с този продукт да ви направи непредпазливи. Запомнете, че невнимание за малка част от секундата е достатъчна за да нанесе сериозно нараняване.

⚠ ПРЕДУПРЕЖДЕНИЕ: Винаги носете защита за очите заедно със защита за слуха. Ако не го направите може да доведе до изхвърляне на предмети към очите ви и други възможни сериозни наранявания.

Преди всяка употреба инспектирайте целия продукт за повредени, липсващи или разхлабени части като винтове, гайки, болтове, капачки и др. Затегнете сигурно всички закопчалки и капачки и не работете с този продукт, докато всички повредени или липсващи части са подменени.

⚠ ПРЕДУПРЕЖДЕНИЕ: За да предотвратите сериозно нараняване, извадете акумулаторната батерия от инструмента, преди обслужване, почистване, смяна на приставките или изваждане на материал от устройството.

ПРИЛОЖЕНИЯ

Може да използвате този продукт за целите описани долу:

- Кастрене
- Резитба

БЕЛЕЖКА: Инструментът трябва да бъде използван само за предназначенията цели. Всяка друга употреба се смята за случай на злоупотреба.

ПЪЛНЕНЕ НА МАСЛЕНИЯ РЕЗЕРВОАР СЪС СМАЗОЧНИ МАТЕРИАЛИ ЗА ЩАНГАТА И ВЕРИГАТА

⚠ ПРЕДУПРЕЖДЕНИЕ: Не пушете или не носете огън или пламък в близост до маслото или до прътовия трион. Маслото може да се разлее и да причини пожар.

БЕЛЕЖКА: Прътовият трион не е напълнен с масло по времето на покупката. Изключително важно е да напълните резервоара с верижно масло преди употреба. Животът на веригата и капацитетът за рязане зависят от оптималната смазка. Веригата се смазва автоматично с верижно масло по време на работа. Нивото на маслото също трябва да бъде проверено на всеки 20 часа употреба и да бъде напълнено при необходимост.

1. Извадете акумулаторната батерия от захранващата глава.
2. Почистете капачката на масления резервоар и зоната около него за да се уверите, че не попада мръсотия в масления резервоар.
3. Поставете изправена приставката и завъртете капачката на масления резервоар обратно на часовника за да я премахнете. (Фиг. D).
4. Внимателно излейте верижното масло в резервоара, докато се напълни до гърлото на резервоара. Внимавайте да не оставите маслото да се разлее от отвора. Избършете всяко излишно масло и затворете капачката на резервоара.

БЕЛЕЖКА:

- Не използвайте нечисти, използвани или други замърсени масла. Може да се получат повреди по щангата и веригата.

ПОДГОТОВКА ЗА РЯЗАНЕ (фиг. B)

Вижте "Важни инструкции за безопасност" по-рано в това ръководство за подходящо оборудване за безопасност.

- Повдигнете върха на водещата щанга за да проверите за провисване на веригата. Веригата е правилно обтегната, когато няма провисване от долната страна на водещата щанга и веригата е плътна, но може да бъде завъртяна с ръка без блокиране. Ако обтягането изисква настройка вижте раздел "ПОДМЯНА НА ЩАНГАТА И ВЕРИГАТА" в раздел ПОДДРЪЖКА на това ръководство за инструкции за настройка.
- Проверете обтягането на винта на капака преди употреба. Ако е разхлабен затегнете сигурно винта на капака, като го завиейте по часовника.
- Проверете остротата на режещите зъби веригата на триона и се уверете, че веригата е добре смазана.
- Носете неплъзгащи се ръкавици за максимален захват и защита. Никога не стойте право под клона, който режете. Уверете се, че имате сигурна и балансирана позиция на краката. Внимавайте за препятствия, като дънери на дървета, корени и канавки, които могат да ви причинят препъване и падане.
- Поддържайте правилен захват на уреда, когато моторът работи. Дръжте здраво уреда с двете ръце.
- За безопасна и по-добра работа, поставете ремъка за рамо през рамото си. Регулирайте ремъка за рамо в удобна работна позиция. Следвайте инструкциите в раздел "МОНТИРАНЕ НА РЕМЪКА ЗА РАМО" в ръководството на оператора за RH1400E за да монтирате ремъка за рамо към захранващата глава.

⚠ ПРЕДУПРЕЖДЕНИЕ: Ремъкът за рамо, също е механизъм за бързо освобождаване при опасни ситуации. При наличие на аварийна ситуация, свалете го незабавно от рамото си, независимо по кой начин се намира ремъка.

ЗА ДА СТАРТИРАТЕ/СПРЕТЕ ИНСТРУМЕНТА

Вижте раздел " СТАРТИРАНЕ/СПИРАНЕ НА ЗАХРАНВАЩАТА ГЛАВА " в ръководството на оператора на захранваща глава RH1400E.

ОСНОВНИ ПРОЦЕДУРИ ЗА РЯЗАНЕ (фиг. E & F)

Следвайте долните стъпки за да предотвратите щети по кората дървото или храста. Не използвайте движение за рязане напред и назад.

1. Направете плитък първи разрез (1/4 от диаметъра на клона) от долната страна на клона, в близост до главния клон или дънера.

2. Направете втори разрез от горната страна на клона, вършен от първия разрез. Продължете разреза през клона, докато клонът се отдели от дървото. Бъдете подготвени да балансирате теллото на инструмента, когато клонът падне.
3. Направете окончателен разрез в близост до дънера.

БЕЛЕЖКА: За втория и за окончателния разрез (от горната страна на клона или израстъка), дръжте захващащите шипове срещу клона, който трябва да бъде изрязан (фиг. F). Това ще помогне да стабилизирате клона и да направите рязането по-лесно с лек натиск надолу. Ако пресилите рязането, могат да се получат щети по щангата, веригата или мотора.

4. Освободете спусъка на захранващата глава, веднага след като разрезът е завършен.

БЕЛЕЖКА: Неспазването на правилна процедура при рязане, ще доведе до блокирането на щангата и веригата и засядане или заклещване в клона. Ако това се случи:

1. Спрете мотора и извадете акумулаторната батерия.
2. Ако клонът може да бъде достигнат от земята, повдигнете клона, докато държите триона. Това трябва да отпусне "заклещването" и да освободи триона.
3. Ако трионът е все още заклещен обадете се на професионалист за помощ.

КАСТРЕНЕ И РЕЗИТБА

Тази приставка прътов трион е проектирана за рязане на малки клонове и израстъци до 20 см в диаметър. За най-добър резултат спазвайте следните предпазни мерки.

1. Планирайте внимателно рязането. Внимавайте за посоката, в която ще падне клона.

▲ ПРЕДУПРЕЖДЕНИЕ: Клоните могат да паднат в неочаквана посока. Не стойте право отдолу под клонът, който е рязан.

2. Най-типичното рязане е позицията, когато уредът е под ъгъл от 60° или по-малко (фиг. G). Когато ъгълът спрямо земята на щангата на прътовия трион се повиши, трудността за правенето на първи разрез от долната страна на триона се повишава.
3. Премахнете дългите клони на няколко етапа.
4. Първо отрежете долните клони, за да откриете повече пространство за падане на горните клони.

5. Работете бавно, като държите двете ръце на триона със здрав захват. Поддържайте сигурна позиция на краката и баланс.
6. Не режете от стълба, това е изключително опасно. Оставете такива операции за професионалисти.
7. Не правете изравняващия разрез в близост до главния клон или дънера, докато не сте отрязали по-голямата част от клона за да намалите теллото. Следвайки правилна процедура за рязане ще предотвратите обелването на кората от главното стбло.
8. Не използвайте прътовия трион за изсичане или захващане.
9. За да предотвратите токов удар, не работете до 15 м от въздушни електропроводи и дръжте наблюдаващите поне на 15 м разстояние (фиг. G).

ПОДДРЪЖКА

▲ ПРЕДУПРЕЖДЕНИЕ: Преди инспекция, почистване или обслужване на уреда спрете мотора, изчакайте всички движещи части да спрат и извадете акумулаторната батерия. Неспазването на тези инструкции може да доведе до сериозно нараняване или щети по собствеността.

▲ ПРЕДУПРЕЖДЕНИЕ: Когато обслужвате, използвайте само идентични резервни части. Употребата на каквито и да е други части може да създаде опасност или да предизвика повреда на продукта. За да осигурите безопасност и издръжливост, всички ремонти, различни от артикулите изброени в тези инструкции за поддръжка, трябва да бъдат извършвани от квалифициран сервизен техник.

ОБЩА ПОДДРЪЖКА

Избягвайте употребата на разтворители, когато почиствате пластмасовите части. Повечето пластмасови части са уязвими на повреда от различни видове разтворители в търговската мрежа и може да се повредят от тяхната употреба. Използвайте чист плат, за премахване на мръсотия, прах, масло и т.н.

ПОЧИСТВАНЕ НА УРЕДА

- След всяка употреба извадете батерията и почиствайте натрупванията от веригата и водещата щанга с мека четка. Избършете повърхността на прътовия трион с мека кърпа навлажнена с мек сапунен разтвор.

- Извадете капака на зъбното колело за веригата и след това използвайте мека четка за да отстраните натрупванията от водещата щанга, веригата на триона, зъбното колело и капака.
- Винаги почиствайте дървените стърготини, праха от рязане и мръсотията от жлеба на водещата щанга, когато подменят веригата на триона.

БЕЛЕЖКА: Не използвайте силен почистващ препарат по пластмасата на корпуса или ръкохватката. Те могат да бъдат повредени от определени ароматни масла като бор и лимон.

ПОДМЯНА НА ЩАНГАТА И ТРИОНА

▲ ПРЕДУПРЕЖДЕНИЕ: Никога не докосвайте или регулирайте веригата, докато моторът работи. Веригата на триона е много остра, винаги носете предпазни ръкавици, когато извършвате поддръжка на веригата.

БЕЛЕЖКА: Когато подменят водещата щанга и веригата, винаги използвайте определената комбинация от щанга и верига посочена в раздел **“Препоръчителна щанга и верига за този прътов трион”**.

Разглобяване на износената щанга и верига

1. Извадете батерията, позволете на верижния трион да се охлади и затегнете капачката на масления резервоар.
2. Поставете приставката прътов трион на едната страна, като капакът за зъбното колело - веригата сочи нагоре.
3. Носете ръкавици. Използвайки предоставения двуглав гаечен ключ, разхлабете винтовете за да извадите винта и капака за зъбното колело на веригата. Почистете капака със суха кърпа и го запазете за повторно поставяне (фиг. Н).
4. Извадете щангата и веригата от монтажната повърхност. Извадете износената верига от щангата.

БЕЛЕЖКА: Ако има трудности в премахването на щангата и веригата от монтажната повърхност, поставете изправен прътов трион, като поддържате щангата с една ръка, за да разхлабите, с другата ръка, обтягащия винт за веригата обратно на часовника (фиг. I) и след това извадете щангата с веригата.

БЕЛЕЖКА: Това е добър момент да инспектирате задвижващото зъбно колело за прекалено износване или повреда.

Сглобяване на новата щанга и верига

1. Поставете новата верига за трион в затворен кръг върху равна повърхност и изправете всички усуквания (фиг. J).
2. Поставете зъбците на веригата в жлеба на водещата щанга. Позиционирайте веригата, така че да има ухо в задната страна на водещата щанга (фиг. K).

Фиг. K описание на части виж долу:

K-1	Зъбци за веригата
K-2	Жлеб на водещата щанга

3. Дръжте веригата на позиция във водещата щанга и поставете ухото в зъбното колело на прътовия трион.

БЕЛЕЖКА: Малки стрелки за посока са гравирани във веригата на триона. Друга стрелка за посока е отляга в тялото на инструмента (фиг. L). Когато поставяте веригата за триона в зъбното колело, уверете се, че посоката на стрелката на веригата на триона ще СЪОТВЕТСТВА с посоката на стрелката на тялото на инструмента. Ако те сочат в противоположни посоки завъртете монтажа на веригата на триона и водещата щанга (фиг. M).

Фиг. L описание на части виж долу:

L-1	Зъбно колело
L-2	Обтягащ-регулиращ щифт
L-3	Подравняващи издатини
L-4	Винт за обтягане на веригата
L-5	Слот на водещата щанга

4. Поставете водещата щанга на монтажната повърхност като плъзнете слота на водещата щанга над подравняващите издатини уверявайки се, че щифтът за регулиране на обтягането е вкаран в долния отвор в края на щангата (фиг. L).

БЕЛЕЖКА: Ако имате трудности при поставянето на щифта за регулиране на обтягането в отвора, регулирайте правилно за винта за обтягане на веригата, докато щифтът за регулиране на обтягането се разположи точно в отвора.

5. Поставете отново капака за зъбното колело на веригата и винта. Леко ги затегнете.

- Премахнете всички хлабини по веригата, като завъртите винта за обтягане на веригата по часовника, докато веригата легне плътно по водещата щанга със зъбците разположени в жлеба и повдигнете върха на щангата за да проверите за провисване. Освободете върха на водещата щанга и завъртете винта за обтягане на веригата с един оборот по часовника. Повторете този процес, докато провисването е отстранено (фиг. N).
- Дръжте нагоре върха на водещата щанга и затегнете сигурно капака на зъбното колело на веригата.

БЕЛЕЖКА: За да удължите живота на водещата щанга понякога обръщайте щангата.

БЕЛЕЖКА: Ако веригата е твърде стегната, няма да се върти. Разхлабете леко винта за капака на зъбното колело на веригата и завъртете обтягащия винт с 1/4 оборот обратно на часовника. Повдигнете върха на водещата щанга и затегнете сигурно капака на зъбното колело на веригата. Уверете се, че веригата ще се върти без блокиране.

РЕГУЛИРАНЕ НА ОБТЯГАНЕТО НА ВЕРИГАТА

⚠ ВНИМАНИЕ: Веригата на триона трябва да бъде правилно обтегната преди употреба.

- Спрете мотора и отстранете акумулаторната батерия, преди регулиране на обтягането на веригата.
- Разхлабете винта на капака до затягане на ръка.
- Завъртете винта за обтягане на веригата по часовника за да обтегнете веригата. Вижте раздел **“ПОДМЯНА НА ЩАНГАТА И ВЕРИГАТА”** в това ръководство за допълнителна информация.

- Студена верига е правилно обтегната, когато няма провисване от долната страна на водещата щанга и веригата е плътна, но може да бъде завъртяна с ръка без блокиране. Веригата трябва да бъде обтегната отново, когато плоскостите на зъбците не стоят в жлеба на щангата (фиг. O).

- По време на нормална работа на триона, температурата на веригата ще се повиши. Зъбците на правилно обтегната топла верига ще висят приблизително 1.3 мм извън жлеба на щангата (фиг. P).

БЕЛЕЖКА: Новите вериги имат свойството да се разтягат, проверявайте често обтягането и обтегнете ако е необходимо.

БЕЛЕЖКА: Верига, която е обтегната докато е топла, може да бъде твърде стегната при охлаждане. Проверете студено обтягане преди следваща употреба.

СМАЗВАНЕ НА ПРЕДАВКИТЕ НА ТРАНСМИСИЯТА

Предавките на трансмисията в предавателната кутия трябва да бъдат периодично смазвани със смазка за редукторни предавки. Проверете нивото на смазката в предавателната кутия приблизително на всеки 50 часа работа, като извадите уплътняващия винт от страни на кутията.

Ако не може да бъде видяна смазка по страните на редуктора, следвайте долните стъпки за да запълните с грес за редукторни предавки до 3/4 от капацитета.

Не напълвайте изцяло предавките на трансмисията.

- Поставете приставката прътов трион на едната страна, като уплътняващия винт сочи нагоре (фиг. Q).
- Използвайте предоставения гаечен ключ с двойна глава за да разхлабите и премахнете уплътняващия винт.
- Използвайте гресьорка (не е включена) за да вкарате малко грес е отвора на винта, не надвишавайте 3/4 от капацитета.
- Затегнете уплътняващия винт след гресирането

СМАЗВАНЕ НА ЗЪБНОТО КОЛЕЛО ВЪВ ВОДЕЩАТА ЩАНГА

Водещата щанга има зъбно колело на върха си. То трябва да бъде смазвано всяка седмица с верижно масло впръскано в отвора за смазване чрез гресьорка (не е включена) за да се удължи живота на водещата щанга (фиг. R). Завъртете водещата щанга и проверете дали отворите за смазване и жлебът на веригата са чисти от мръсотия.

Фиг. P описание на части виж долу:

R-1	Отвор за смазване
R-2	Зъбно колело във върха на водещата щанга

ТРАНСПОРТИРАНЕ И СЪХРАНЕНИЕ

1. Не оставяйте или транспортирайте приставката прътов трион, когато работи. Винаги изваждайте акумулаторната батерия преди съхранение или транспортиране.
2. Винаги поставяйте капака на водещата щанга преди да съхранявате или транспортирате приставката прътов трион. Бъдете внимателни за да избегнете остриите зъби на веригата.
3. Почистете изцяло прътовия трион преди съхраняване. Съхранете на закрито прътовия трион, на сухо място, което е заключено и/или недостъпно за деца и дръжте настрана от корозивни препарати, като градински химикали и соли за размразяване.
4. Ако приставката прътов трион се извади от захранващата глава и се съхрани отделно, поставете крайната капачка на пръта на приставката за да избегнете навлизането на мръсотия в съединителното устройство.

Опазване на околната среда



Не изхвърляйте електрическо оборудване, зарядно устройство за акумулаторни батерии и батерии/ акумулаторни батерии в домакинския отпадък.

Съгласно европейския закон 2012/19/ЕС, електрическо и електронно оборудване, което повече не може да се използва и съгласно европейското законодателство 2006/66/ЕО, дефектните или използваните акумулаторни батерии/ батерии трябва да се събират отделно.

Ако се изхвърлят електрически уреди в сметища или буница, опасни вещества могат да изтекат в подпочвените води и да попаднат в хранителната верига, като увредят вашето здраве и благосъстояние.

ОТСТРАНЯВАНЕ НА НЕИЗПРАВНОСТИ

ПРОБЛЕМ	ПРИЧИНА	РЕШЕНИЕ
Моторът не работи	<ul style="list-style-type: none"> ■ Аккумуляторната батерия не е прикрепена към прътовия трион. ■ Няма електрически контакт между триона и батерията. ■ Аккумуляторната батерия е изтощена. ■ Бутонът за отключване не е натиснат преди натискане на спуська. ■ Аккумуляторната батерия или захранващата глава са твърде горещи. ■ Веригата на триона е заседнала в дървото. ■ Отломки в жлеба на щангата. ■ Отломки в капака на зъбното колело на веригата. 	<ul style="list-style-type: none"> ■ Закрепете аккумуляторната батерия към прътовия трион. ■ Извадете батерията, проверете контактите и поставете наново аккумуляторната батерия. ■ Сменете аккумуляторната батерия. ■ Натиснете и задръжте лоста за отключване и след това натиснете спуська за да включите прътовия трион. ■ Захранващата глава да се охлади, докато температурата спадне под 67°C. ■ Освободете спуська, извадете веригата на триона и направляващата щанга от дървото и рестартирайте прътовия трион. ■ Натиснете веригата на триона срещу дървото, преместете прътовия трион напред и назад за да освободите отломките. ■ Извадете батерията, след това извадете капака на зъбното колело на веригата и почистете отломките.
Моторът работи, но веригата не се върти.	<ul style="list-style-type: none"> ■ Веригата не е зацелена във задвижващото зъбно колело. 	<ul style="list-style-type: none"> ■ Извадете батерията и монтирайте повторно веригата, като се уверите, че зъбците на веригата са напълно поставени в зъбното колело.

ПРОБЛЕМ	ПРИЧИНА	РЕШЕНИЕ
Прътовият трион не реже правилно.	<ul style="list-style-type: none"> ■ Недостатъчно обтягане на веригата. ■ Изтъпена верига. ■ Веригата е монтирана назад. ■ Износена верига. ■ Суха или прекалено разтеглена верига. ■ Веригата не е в жлеба на щангата. 	<ul style="list-style-type: none"> ■ Извадете батерията и пренастройте обтягането на веригата, следвайки раздел “РЕГУЛИРАНЕ НА ОБТЯГАНЕТО НА ВЕРИГАТА”. ■ Заточете резачите на веригата с квалифициран сервизен техник. ■ Извадете батерията и пренастройте обтягането на веригата, следвайки раздел “РЕГУЛИРАНЕ НА ОБТЯГАНЕТО НА ВЕРИГАТА”. ■ Извадете батерията и подменете веригата, следвайки раздел “ПОДМЯНА НА ЩАНГАТА И ВЕРИГАТА”. ■ Проверете нивото на маслото. Напълнете контейнера за масло ако е необходимо. ■ Извадете батерията и пренастройте обтягането на веригата, следвайки раздел “РЕГУЛИРАНЕ НА ОБТЯГАНЕТО НА ВЕРИГАТА”.
Щангата и веригата се нагорещават и пушат.	<ul style="list-style-type: none"> ■ Проверете обтягането на веригата за условия на пренатягане. ■ Резервоарът за верижно масло е празен. ■ Отломки в жлеба на водещата щанга. 	<ul style="list-style-type: none"> ■ Извадете батерията и обтегнете отново веригата на триона, вижте раздел “РЕГУЛИРАНЕ НА ОБТЯГАНЕТО НА ВЕРИГАТА”. ■ Напълнете смазка за щангата и веригата. ■ Почистете отломките в жлеба.

ГАРАНЦИЯ

ГАРАНЦИОННА ПОЛИТИКА EGO

Моля посетете уебсайта egopowerplus.com за пълните условия по гаранционната политика на EGO.

PROČITAJTE UPUTE U CIJELOSTI!



PROČITAJTE KORISNIČKI PRIRUČNIK

⚠️ Preostale opasnosti! Osobe s elektroničkim uređajima poput srčanih elektrostimulatora prije korištenja ovog proizvoda trebaju se posavjetovati sa svojim liječnikom. Rad električne opreme u neposrednoj blizini srčanih elektrostimulatora može prouzročiti smetnju ili kvar srčanog elektrostimulatora.

⚠️ UPOZORENJE! Radi osiguranja sigurnosti i pouzdanosti sve popravke i zamjene treba obavljati kvalificirani servisni tehničar.

SIGURNOSNI SIMBOLI

Svrha sigurnosnih simbola je skretanje pozornosti na moguće opasnosti. Sigurnosni simboli i njihova objašnjenja zahtijevaju vašu potpunu pozornost i razumijevanje. Sami simboli upozorenja ne isključuju opasnost. Upute i upozorenja koja pružaju nisu zamjena za propisne mjere za prevenciju nesreća.

⚠️ UPOZORENJE! Prije korištenja ovog alata pobrinite se da sve upute u ovom korisničkom priručniku, uključujući sve sigurnosne simbole kao što su "OPASNOST", "UPOZORENJE" I "OPREZ" pročitate s razumijevanjem. Zanemarivanje svih uputa navedenih u nastavku može rezultirati strujnim udarom, požarom i/ili teškim tjelesnim ozljedama.

ZNAČENJE SIMBOLA

SIGURNOSNI SIMBOL: Ukazuje na OPASNOST, UPOZORENJE ILI OPREZ. Može se koristiti u kombinaciji s drugim simbolima ili piktogramima.



⚠️ UPOZORENJE! Rukovanje električnim alatima može rezultirati odbacivanjem stranih predmeta u oči što opet može izazvati teška oštećenja očiju. Prije početka rukovanja

električnim alatom uvijek nosite zatvorene zaštitne naočale ili zaštitne naočale s bočnim štitnicima, a prema potrebi i štitnik za cijelo lice. Preporučujemo nošenje sigurnosne maske širokog vidnog polja preko naočala, ili nošenje standardnih zaštitnih naočala s bočnim štitnicima.

HR

SIGURNOSNE NAPOMENE

Na ovoj stranici slikovno su prikazani i objašnjeni sigurnosni simboli koji se mogu pojaviti na ovom proizvodu. Prije pokušaja sastavljanja i rukovanja s razumijevanjem pročitajte sve upute na stroju i pridržavajte ih se.

	Simbol upozorenja	Ukazuje na potencijalnu opasnost od tjelesnih ozljeda.
	S razumijevanjem pročitajte korisnički priručnik.	Radi smanjenja opasnosti od ozljeda, prije korištenja ovog proizvoda korisnik treba s razumijevanjem pročitati ovaj korisnički priručnik.
	Nosite zaštitu za oči.	Kada rukujete ovim proizvodom, uvijek nosite zatvorene zaštitne naočale ili zaštitne naočale s bočnim štitnicima i štitnik za cijelo lice.
	Nosite zaštitu za sluh.	Buka štapne pile može oštetiti vaš sluh. Radi zaštite sluha uvijek nosite zvučne barijere (čepovi za uši ili štitičnici za uši).
	Nosite zaštitu za glavu.	Radi zaštite glave nosite odobrenu sigurnosnu kacigu.
	Nosite zaštitne rukavice.	Kada rukujete pilom i lancem pile zaštitite ruke rukavicama. Neklizajuće rukavice za teške radne uvjete poboljšavaju zahvat i štite ruke.
	Nosite sigurnosnu obuću.	Kada koristite ovu opremu nosite neklizajuću sigurnosnu obuću.

	Držite se na dovoljnoj udaljenosti od električnih vodova.	Radi izbjegavanja strujnog udara ne radite u opsegu od 15 m od nadzemnih električnih vodova. Doticaj sa strujnim vodovima ili korištenje u blizini strujnih vodova može prouzročiti teške ozljede ili strujni udar sa smrtnim ishodom.
	Ne izlažite kiši.	Proizvod ne koristite na kiši ili ne ostavljajte ga na otvorenom kada pada kiša.
	CE	Ovaj proizvod je u skladu s primjenjivim Direktivama EU.
	WEEE	Otpadni električni proizvodi ne smiju se odlagati s otpadom iz kućanstva. Odnosite ih u ovlašteni centar za reciklažu.
	Buka	Zajamčena razina zvučne snage: emisija buke u okruženju u skladu je s Direktivom Europske unije.
V	Volt	Napon
mm	Milimetar	Duljina ili dimenzija
cm	Centimetar	Duljina ili dimenzija
kg	Kilogram	Masa
n ₀	Brzina bez opterećenja	Broj okretaja u praznom hodu
... /min	U minuti	Okretaji u minuti
	Istosmjerna struja	Vrsta ili karakteristike struje

VAŽNE SIGURNOSNE UPUTE

⚠ UPOZORENJE! Kada koristite električne vrtno aparate potrebno je uvijek pridržavati se osnovnih mjera opreza kako bi se smanjio rizik od požara, strujnog udara i tjelesnih ozljeda, uključujući sljedeće:

POZORNO PROČITAJTE PRIJE UPORABE.

SAČUVAJTE ZA BUDUĆE POTREBE.

⚠ OPASNOST! Ne koristite alat u blizini električnih vodova. Jedinica nije predviđena za pružanje zaštite od strujnog udara u slučaju doticaja s nadzemnim električnim vodovima. Pridržavajte se lokalnih propisa za sigurne razdaljine od nadzemnih električnih vodova i prije rukovanja alatom osigurajte siguran radni položaj.

SIGURNOSNA UPOZORENJA ZA ŠTAPNU PILU

- Tijekom rada štapne pile sve dijelove tijela držite podalje od lanca pile. Prije pokretanja štapne pile uvjerite se da lanac pile ništa ne dotiče. Trenutak nepažnje tijekom rukovanja štapnim pilama može prouzročiti da lanac zahvati vašu odjeću ili tijelo.
- Izbjegavajte nenamjerno doticaj s nepomičnim lancem pile ili tračnicama vodilice. Oni mogu biti vrlo oštri. Pri rukovanju štapnom pilom, lancem pile ili vodilicom uvijek nosite rukavice i duge hlače ili zaštitne hlače.
- Štapnu pilu držite jednom rukom na stražnjem rukohvatu, a drugom rukom na prednjem rukohvatu. Rukovanje s jednom rukom može rezultirati teškim ozljedama rukovatelja, pomagača i/ili promatrača.
- Električni alat držite samo za izolirane površine za držanje jer lanac pile može dotaknuti skrivene kabele. Ako lanci pile dotaknu kabel koji provodi struju, postoji opasnost da izloženi metalni dijelovi električnog alata isto provode struju što za rukovatelja može predstavljati opasnost od strujnog udara.
- Nosite zaštitne naočale i zaštitu za sluh. Preporučujemo i korištenje druge zaštitne opreme za glavu, ruke, noge i stopala. Odgovarajuća zaštitna odjeća smanjit će tjelesne ozljede uslijed letećih krhotina ili nenamjernog kontakta s lancem pile.
- Štapnu pilu ne koristite na stablu. Korištenje štapne pile stojeći na stablu može rezultirati tjelesnim ozljedama.
- Uvijek održavajte propisno držanje i štapnu pilu koristite samo kada stojite na čvrstoj, sigurnoj i ravnoj površini. Sklisle ili nestabilne površine kao što su ljestve mogu prouzročiti gubitak ravnoteže ili kontrole nad štapnom pilom.

- **Nikada ne koristite oštećenu ili nepropisno podešenu štapnu pilu ili štapnu pilu koja nije potpuno i sigurno sastavljena.** Uvjerite se da se lanac pile zaustavlja nakon otpuštanja okidne sklopke.
- **Prije piljenja pregledajte ima li na obratku čavala, žica ili drugih stranih tijela.**
- **Pri piljenju napete grane budite spremni na povratnu silu.** Kada se napetost u vlaknima drva oslobodi, napeta grana može udariti rukovatelja i/ili prouzročiti gubitak kontrole nad štapnom pilom.
- **Budite posebno oprezni pri piljenju grmlja i mladih grana.** Lanac pile može zahvatiti tanak materijal i odbaciti ga prema vama ili izbaciti vas iz ravnoteže.
- **Agresivno ili nenamjensko piljenje ili nepropisno korištenje štapne pile može rezultirati prijevremenim habanjem vodilice, lanca i/ili lančanika, kao i pucanjem lanca ili vodilice, što može dovesti do povratnog udara, odbacivanja lanca ili izbacivanja materijala.**
- **Vodilicu nikada ne koristite kao polugu.** Savijena vodilica može prouzročiti prijevremeno habanje vodilice, lanca i/ili lančanika, kao i pucanje lanca ili vodilice, što može rezultirati povratnim udarom, odbacivanjem lanca ili izbacivanjem materijala.
- **Štapnu pilu nosite s objema rukama na rukohvatima i isključenu.** Kada štapnu pilu transportirate ili skladištite, uvijek stavite štitnik vodilice. Propisno rukovanje štapnom pilom smanjit će vjerojatnost nenamjernog kontakta s lancem pile koji se kreće.
- **Kada se oštrice kreću, ne uklanjajte odrezani materijal ili ne držite materijal koji je potrebno rezati.** Kada uklanjate zaglavljene materijal, uvjerite se da je sklopka u isključenom položaju. Lanac pile nastavlja se kretati izvjesno vrijeme nakon isključivanja sklopke. Trenutak nepažnje tijekom rada sa štapnom pilom može rezultirati teškim tjelesnim ozljedama.
- **Pridržavajte se uputa za podmazivanje, zatezanje lanca i zamjenu pribora.** Nepropisno zategnuti ili podmazan lanac može puknuti ili povećati opasnost od povratnog udara. Za najbolji radni učinak i smanjenje rizika od ozljeda rezni brid održavajte oštirim i čistim.
- **Rukohvate održavajte suhim, čistim i očišćenim od ulja i masti.** Masni rukohvati zaprljani uljem skliski su i mogu prouzročiti gubitak kontrole.
- **Režite samo drvo.** Ne koristite štapnu pilu za svrhe koje nisu namjenske. Na primjer: štapnu pilu ne koristite za rezanje plastike, zida ili građevinskih materijala koji nisu od drva. Korištenje štapne pile za radove drukčije od namjenskih može rezultirati opasnim situacijama.
- **Ne koristite štapnu pilu u lošim vremenskim uvjetima, posebno kada postoji opasnost od grmljavine.** Time ćete smanjiti opasnost od udara munje.
- **Zaustavite motor i izvadite komplet baterija kada ostavljate alat.**
- **Nekorištene uređaje skladištite u zatvorenim prostorima.** Kada se ne koriste, uređaje je potrebno skladištiti u zatvorenim prostorima na suhom i visokom ili zaključanom mjestu bez kompleta baterija i izvan dohvata djece.
- **Provjerite ima li oštećenih dijelova.** Prije daljnje uporabe proizvoda potrebno je pažljivo provjeriti štitnik ili drugi oštećeni dio kako biste utvrdili hoće li propisno raditi i obavljati svoju namjensku funkciju. Provjerite jesu li pokretni dijelovi centrirani i spojeni, ima li polomljenih dijelova, jesu li dijelovi montirani i postoji li stanje koje može negativno utjecati na rad uređaja. Štitnik ili drugi oštećeni dio treba propisno popraviti ili zamijeniti ovlašteni servisni centar ako u priručniku nije drukčije navedeno.

DODATNA UPOZORENJA

- **Komplet baterija nemojte puniti na kiši ili mokrim mjestima.**
 - **Upotrebljavajte samo s baterijskim modulima i punjačima koji su navedeni na sl. A.**
 - **Prije odlaganja uređaja na otpad komplet baterija potrebno je izvaditi iz uređaja.**
 - **Bateriju je potrebno zbrinuti na siguran način.**
 - **Ne odlažite bateriju u vatru.** Čelije mogu eksplodirati. Za upute o mogućem posebnom odlaganju provjerite lokalne propise.
 - **Ne otvarajte i ne razdvajajte bateriju.** Oslobođeni elektrolit je korozivan i može oštetiti oči ili kožu. U slučaju gutanja može biti otrovan.
- ⚠ OPREZ!** Elektrolit je razrijeđena sumporna kiselina koja je štetna za kožu i oči. Električno je vodljiva i korozivna.
- **Budite oprezni pri rukovanju baterijama kako biste izbjegli kratko spajanje baterije s vodljivim materijalima, kao što su prsteni, narukvice i ključevi.** Baterija ili provodnik mogu se pregrijati i prouzročiti opekline.
 - **Baterijske alate nije potrebno uključivati u električnu utičnicu, stoga su uvijek u radnom stanju.** Imajte na umu moguće opasnosti čak i kada alat ne radi. Budite oprezni pri obavljanju radova održavanja ili servisiranja.

- **Uklonite komplet baterija prije servisiranja, čišćenja ili uklanjanja materijala s alata.**
- **Zamjenski dijelovi** - Pri servisiranju koristite samo identične zamjenske dijelove proizvođača EGO. Korištenje drugog pribora ili priključka može povećati opasnost od ozljeda.
- **Uređaj ne perite sa crijevom; izbjegavajte da voda dospije u motor i električne priključke**
- **Ako se pojave situacije koje nisu obuhvaćene ovim priručnikom, postupite oprezno i uz dobru procjenu. Za pomoć se obratite servisnom centru proizvođača EGO.**
- **Sačuvajte ove upute.** Koristite upute često i koristite ih za upućivanje drugih osoba koje mogu koristiti ovaj alat. Ako ovaj alat nekom posudite, posudite i ove upute radi sprečavanja neispravnog korištenja proizvoda i mogućih ozljeda.

SACHUVAJTE OVE UPUTE.

NAPOMENA: ZA DODATNE POSEBNE SIGURNOSNE PROPISE POGLEDAJTE KORISNIČKI PRIRUČNIK POGONSKE JEDINICE.

TEHNIČKI PODACI

Duljina vodilice	250 mm	
Korak lanca	9,5 mm	
Duljina karike lanca	1,1 mm	
Tip lanca pile	AC1000/ AC1001	
Tip vodilice	AG1000/ AG1001	
Zapremina spremnika ulja za lanac	220 ml	
Radna temperatura	-15 °C - 40 °C	
Temperatura skladištenja	-20 °C - 70 °C	
Masa (sa zaštitnom navlakom za lanac)	1,89 kg	
Izmjerena razina zvučne snage L_{WA}	101,4 dB(A) K=2,36 dB(A)	
Razina zvučnog tlaka kod uha rukovatelja L_{PA}	87,0 dB(A) K=3 dB(A)	
Zajamčena razina zvučne snage L_{WA} (izmjereno sukladno Direktivi 2000/14/EZ)	104 dB(A)	
Procjena vibracija a_{h^*} :	Prednji pomoćni rukohvat	2,1 m/s ² K=1,5 m/s ²
	Stražnji rukohvat	2,5 m/s ² K=1,5 m/s ²

- Gore navedeni parametri ispitani su i izmjereni za stroj opremljen pogonskom jedinicom;
- Deklarirane ukupne vrijednosti vibracija izmjerene su u skladu sa standardnom metodom ispitivanja i mogu se koristiti za usporedbu jednog alata sa drugim.
- Deklarirane ukupne vrijednosti vibracija mogu se koristiti i u preliminarnoj procjeni izloženosti.

NAPOMENA: emisija vibracija tijekom aktualnog korištenja električnog alata može se razlikovati od deklarirane vrijednosti u kojoj se alat koristi; Radi zaštite rukovatelja korisnik treba nositi rukavice i štitnike za uši u aktualnim uvjetima korištenja.

SADRŽAJ PAKIRANJA

NAZIV DIJELA	KOLIČINA
Priključak štapne pile	1
Zaštitna navlaka za lanac	1
Dvostruki ključ	1
Korisnički priručnik	1

Preporučena vodilica i preporučeni lanac za ovu štapnu pilu

NAZIV DIJELA	BROJ MODELA
Vodilica	AG1000/AG1001
Lanac pile	AC1000/AC1001

OPIS

UPOZNAJTE PRIKLJUČAK ŠTAPNE PILE (sl. A)

1. Krajnja kapica
2. Mekani naglavak
3. Držak štapne pile
4. Dvostruki ključ
5. Držač ključa
6. Vijak poklopca
7. Poklopac lančanika lanca
8. Produžna šipka (opcija, PRODAJE SE ZASEBNO)
9. Zaštitna navlaka za lanac
10. Lanac pile
11. Vodilica
12. Vijak za zatezanje lanca

13. Čep spremnika ulja
14. Spremnik ulja
15. Odstojnici

SASTAVLJANJE

⚠ UPOZORENJE! Ako je bilo koji dio oštećen ili ako nedostaje, ne koristite ovaj proizvod dok ne zamijenite dijelove. Korištenje ovog proizvoda oštećenih dijelova ili dijelova koji nedostaju može rezultirati teškim tjelesnim ozljedama.

⚠ UPOZORENJE! Ne pokušavajte obavljati preinake na ovom proizvodu ili raditi pribor koji nije preporučen za uporabu s ovom štapnom pilom. Sve takve izmjene ili preinake predstavljaju nepropisno korištenje i mogu rezultirati opasnim stanjima koja mogu dovesti do mogućih teških tjelesnih ozljeda.

PRIKLJUČIVANJE PRIKLJUČKA ŠTAPNE PILE NA POGONSKU JEDINICU

Ovaj priključak štapne pile predviđen je za korištenje s pogonskom jedinicom s LITIJ-IONSKOM baterijom 56 V PH1400E proizvođača EGO.

Pogledajte poglavlje "POSTAVLJANJE PRIKLJUČKA NA POGONSKU JEDINICU" u korisničkom priručniku pogonske jedinice PH1400E.

SPAJANJE PRODUŽNE ŠIPKE IZMEĐU POGONSKE JEDINICE I PRIKLJUČKA ŠTAPNE PILE (Opcija)

Produžna šipka povećava opseg rezanja. Produžnu šipku potrebno je spojiti između pogonske jedinice i priključka štapne pile.

Za postavljanje i učvršćivanje produžne šipke između priključka štapne pile i pogonske jedinice slijedite postupak naveden u poglavlju "PRIKLJUČIVANJE PRIKLJUČKA ŠTAPNE PILE NA POGONSKU JEDINICU" (sl. C).

⚠ UPOZORENJE! Zanemarivanje postupka osiguravanja priključka i pogonske jedinice/produžne šipke kako je prethodno navedeno u uputama može rezultirati teškim ozljedama ili smrću.

⚠ UPOZORENJE! Priključak nikada ne pričvršćujte ili ne podešavajte dok pogonska jedinica radi ili kada je baterija postavljena. Zanemarivanje zaustavljanja motora i uklanjanja baterije može rezultirati teškim tjelesnim ozljedama.

RAD

⚠ OPASNOST! Nikada ne režite u blizini strujnih vodova, električnih kabela ili drugih električnih izvora. Ako se vodilica ili lanac zaglave u električni kabel ili vod, **NE DOTIČITE VODILICU, LANAC ILI ALUMINIJSKU ŠIPKU! ONI MOGU POSTATI ELEKTRIČNO VODLJIVI I VRLO OPASNI.** Štapnu pilu nastavite držati za izolirani stražnji rukohvat ili je na siguran način položite na tlo i podalje od sebe. Prije pokušaja oslobađanja vodilice ili lanca iz električnog voda ili kabela isključite strujno napajanje oštećenog voda ili kabela. Kontakt s vodicom, lancem, drugim vodljivim dijelovima štapne pile ili električnim kabelima ili vodovima pod naponom može rezultirati smrću ili teškim ozljedama uslijed strujnog udara.

⚠ UPOZORENJE! Nemojte dopustiti da vas poznavanje ovog proizvoda učini nepažljivim. Imajte na umu da je za nanošenje teških ozljeda dovoljan samo djelić sekunde nepažnje.

⚠ UPOZORENJE! Uvijek nosite zaštitu za oči i sluh. Nepostupanje u skladu s tim može rezultirati odbacivanjem predmeta u oči i drugim mogućim teškim ozljedama.

Prije svake uporabe pregledajte cijeli proizvod u pogledu oštećenja, dijelova koji nedostaju ili odvojenih dijelova kao što su vijci, matice, svornjaci, kapice i sl. Dobro pritegnite sve pričvrstne elemente i kapice i ne koristite proizvod dok se svi dijelovi koji nedostaju ili oštećeni dijelovi ne zamijene.

⚠ UPOZORENJE! Radi sprečavanja teških tjelesnih ozljeda, prije servisiranja, čišćenja, promjene priključaka ili uklanjanja materijala iz jedinice izvadite komplet baterija iz alata.

PRIMJENE

Ovaj proizvod možete koristiti za svrhe navedene u nastavku:

- Rezanje grana
- Obrezivanje

NAPOMENA: Alat se smije koristiti samo za prethodno opisanu namjenu. Svaka druga uporaba smatra se nepropisnom uporabom.

PUNJENJE SPREMNIKA ULJA MAZIVOM ZA VODILICU I LANAC

⚠ UPOZORENJE! Nemojte pušiti ili koristiti vatru ili plamen u blizini ulja ili štapne pile. Ulje može iscurjeti i izazvati požar.

NAPOMENA: Štapna pila nije napunjena uljem u vrijeme kupnje. Spremnik je prije uporabe potrebno napuniti uljem za lanac. Životni vijek lanca i kapacitet rezanja ovise o optimalnom podmazivanju. Tijekom rada lanac se automatski podmazuje uljem za lanac. Stoga je razinu ulja potrebno provjeravati nakon svakih 20 minuta uporabe i prema potrebi dopuniti ulje.

1. Prije skladištenja iz pogonske jedinice izvadite komplet baterija.
2. Očistite čep spremnika ulja i okolno područje kako biste osigurali da u spremnik ulja ne pada nečistoća.
3. Priključak štapne pile postavite u okomit položaj i čep spremnika ulja okrenite u smjeru suprotnom smjeru kretanja kazaljki na satu kako biste ga uklonili (sl. D).
4. Spremnik do gornjeg ruba pažljivo napunite uljem za vodilicu i lanac. Budite pažljivi i nemojte dopustiti da se ulje izlije iz otvora. Obrišite višak ulja i zavrnite čep spremnika ulja.

NAPOMENA:

- Ne koristite onečišćena, iskorištena ili na drugi način kontaminirana ulja. To može oštetiti vodilicu ili lanac.

PRIPREMA ZA REZANJE (sl. B)

Za odgovarajuću zaštitnu opremu pogledajte prethodno poglavlje "Važne sigurnosne upute" u ovom priručniku.

- Podignite vrh vodilice kako biste provjerili postojanje progiba lanca. Lanac je ispravno zategnut kada nema progiba na donjoj strani vodilice i kada lanac nalježe uz mogućnost ručnog okretanja bez zastoja. Ako je zategnutost potrebno podesiti, pogledajte odlomak "ZAMJENA VODILICE I LANCA" u poglavlju ODRŽAVANJE u ovom priručniku ili upute za podešavanje.
- Prije uporabe provjerite čvrst dosjed vijka poklopca. Ako je vijak poklopca otpušten, dobro ga pritegnite okretanjem u smjeru kretanja kazaljki na satu.
- Provjerite jesu li rezni zubi na lancu pile oštri i je li lanac dobro podmazan.
- Za maksimalni prihvat i zaštitu nosite neklizajuće rukavice. Nemojte nikada stajati izravno ispod grane koju režete. Pobrinite se da imate sigurno držanje i ravnotežu. Pazite na zapreke kao što su panjevi stabala, korijenje i jarci koji mogu prouzročiti spoticanje ili pad.
- Tijekom rada motora održavajte propisan prihvat na jedinici. Držite jedinicu čvrsto objema rukama.

- Za siguran i bolji rad preko ramena stavite ramenu traku. Podesite ramenu traku u ugodan radni položaj. Za pričvršćivanje ramene trake na pogonsku jedinicu slijedite upute u poglavlju "POSTAVLJANJE RAMENE TRAKE" u korisničkom priručniku pogonske jedinice PH1400E.

⚠ UPOZORENJE! Ramena traka je i mehanizam za brzo otpuštanje u opasnim situacijama. U slučaju nužde ramenu traku odmah skinite s ramena, bez obzira na koji je način postavljena.

POKRETANJE/ZAUSTAVLJANJE ALATA

Pogledajte poglavlje "POKRETANJE/ZAUSTAVLJANJE POGONSKE JEDINICE" u korisničkom priručniku pogonske jedinice PH1400E.

OSNOVNI POSTUPAK REZANJA (sl. E i F)

Radi izbjegavanja oštećenja stabla ili kore slijedite korake u nastavku. Ne pomičite pilu natrag i naprijed.

1. Napravite prvi površinski rez (1/4 promjera grane) na donjoj strani grane pokraj glavne grane ili debla.
2. Napravite drugi rez na gornjoj strani grane izvan prvog reza. Nastavite rezati kroz granu dok se grana ne odvoji od stabla. Budite spremni održavati ravnotežu mase alata pri padu grane.
3. Napravite završni rez u blizini debla.

NAPOMENA: Za druge i završne rezove (s gornje strane grane ili ogranka) naslonite odbojnik na granu koju je potrebno odrezati (sl. F). Time će se omogućiti čvrsto držanje grane i olakšati rezanje uz lagani pritisak prema dolje. Primjena sile pri rezanju može rezultirati oštećenjem vodilice, lanca ili motora.

4. Otpustite okidač na pogonskoj jedinici čim završite s rezom.

NAPOMENA: Zanimarivanje propisnih postupaka rezanja rezultirat će spajanjem i zaglavljivanjem ili zaustavljanjem vodilice i lanca u grani. U tom slučaju:

1. Zaustavite motor i izvadite komplet baterija.
2. Ako je granu moguće dohvatiti s tla, podignite je držeći pilu. Na taj bi se način trebalo otkloniti zaglavljenje i osloboditi pilu.
3. Ako je pila još uvijek zaglavljena, za pomoć se obratite stručnoj osobi.

REZANJE GRANA I OBREZIVANJE

Ovaj priključak štapne pile predviđen je za rezanje malih ogranaka i grana promjera do 20 cm. Za najbolje rezultate obratite pozornost na sljedeće mjere opreza.

1. Pažljivo isplanirajte rez. Pazite na smjer u kojem će grana pasti.
- ⚠ **UPOZORENJE!** Grane mogu pasti u neočekivanim smjerovima. Nemojte stajati izravno ispod grane koju režete.
2. Uobičajena primjena kod postupka rezanja je pozicioniranje jedinice pod kutom od 60° ili manjim (sl. G). Što je kut između drška štapne pile i tla veći, prvi rez je teži (s donje strane grane).
3. Dugačke grane uklanjajte u nekoliko faza.
4. Najprije odrežite niže grane kako biste gornjim granama napravili više prostora za pad.
5. Radite polako čvrsto držeći obje ruke na pili. Održavajte sigurno držanje i ravnotežu.
6. Nemojte rezati s ljestvi; to je vrlo opasno. Takve radove prepustite stručnim osobama.
7. Nemojte raditi ravan rez do glavne grane ili ogranaka debla dok ne odrežete dovoljno grane kako biste smanjili težinu. Pridržavanjem propisnog postupka rezanja izbjeći ćete skidanje kore s glavne grane.
8. Ne koristite štapnu pilu za obaranje ili skraćivanje.
9. Radi izbjegavanja strujnog udara ne radite u opsegu od 15 m od nadzemnih električnih vodova i držite promatrače na udaljenosti od najmanje 15 m (sl. G).

ODRŽAVANJE

⚠ **UPOZORENJE!** Prije pregleda, čišćenja ili servisiranja jedinice, zaustavite motor, pričekajte da se svi pokretni dijelovi zaustave i izvadite komplet baterija. Zanemarivanje ovih uputa može rezultirati teškim tjelesnim ozljedama ili materijalnim štetama.

⚠ **UPOZORENJE!** Pri servisiranju koristite samo identične zamjenske dijelove. Korištenje drugih dijelova može izazvati opasnost ili prouzročiti oštećenje proizvoda. Radi osiguranja sigurnosti i pouzdanosti, sve popravke drukčije od navedenih u ovim uputama za održavanje treba obavljati kvalificirani servisni tehničar.

OPĆE ODRŽAVANJE

Pri čišćenju plastičnih dijelova izbjegavajte koristiti otapala. Većina plastika podložne su oštećenju od različitih vrsta komercijalnih otapala i mogu se oštetiti u slučaju njihovog

korištenja. Za uklanjanje nečistoće, prašine, ulja, masti i sl. koristite čiste krpe.

ČIŠĆENJE JEDINICE

- Nakon svake uporabe izvadite bateriju i mekanom četkom očistite naslage s lanca i vodilice. Površinu štapne pile obrišite čistom krpom navlaženom u blagoj sapunici.
- Uklonite poklopac lančanika lanca, a zatim mekanom četkom očistite naslage s vodilice, lanca pile, lančanika i poklopca lančanika lanca.
- Pri zamjeni lanca pile iz žlijeba vodilice uvijek očistite drveno iverje, prašinu od pile i nečistoću.

NAPOMENA: Za čišćenje plastičnog kućišta ili rukohvata ne koristite jake deterdžente jer mogu ih oštetiti neka aromatična ulja, kao što su borovo i limunovo ulje.

ZAMJENA VODILICE I LANCA

⚠ **UPOZORENJE!** Nemojte nikada doticati ili podešavati lanac dok motor radi. Lanac pile vrlo je oštar; pri obavljanju radova održavanja na lancu uvijek nosite zaštitne rukavice.

NAPOMENA: Prilikom zamjene vodilice i lanca uvijek koristite kombinaciju vodilice i lanca koja je navedena u poglavlju "Preporučena vodilica i preporučeni lanac za ovu štapnu pilu".

Skidanje istrošene vodilice i lanca

1. Izvadite bateriju, pričekajte da se štapna pila ohladi, a zatim pritegnite čep spremnika ulja.
2. Priključak štapne pile pozicionirajte na njegovu stranu s poklopcem lančanika lanca okrenutim prema gore.
3. Nosite rukavice. Pomoću isporučenog dvostrukog ključa otpustite vijak poklopca kako biste uklonili vijak i poklopac lančanika lanca. Poklopac lančanika lanca očistite suhom krpom i sačuvajte ga za ponovno sastavljanje (sl. H).
4. Uklonite vodilicu i lanac s montažne površine. Iz vodilice uklonite istrošeni lanac.

NAPOMENA: Ako je uklanjanje vodilice i lanca s montažne površine otežano, stavite štapnu pilu u uspravan položaj, jednom rukom pridržavajte vodilicu, drugom rukom otpustite vijak za zatezanje lanca u smjeru suprotnom smjeru kretanja kazaljki na satu (sl. I), a zatim skinite vodilicu s lancem.

NAPOMENA: Ovo je dobar trenutak za pregled pogonskog lančanika na postojanje znakova prekomjerne istrošenosti ili oštećenja.

Postavljanje nove vodilice i lanca

1. Novi lanac pile položite kružno na ravnu površinu i ispravite eventualne pregibe (sl. J).
2. Stavite pogonske karike lanca u žlijeb vodilice. Lanac pozicionirajte tako da se na stražnjoj strani vodilice napravi petlja (sl. K).

Opis dijelova na sl. K pogledajte u nastavku:

K-1	Pogonske karike lanca
K-2	Žlijeb vodilice

3. Držite lanac u položaju na vodilici i stavite petlju oko lančanika štapne pile.

NAPOMENA: U lancu pile utisnute su male strelice za smjer. Duga strelica za smjer utisnuta je u kućištu alata (sl. L). Kada lanac pile stavljate na lančanik, vodite računa da smjer strelica na lancu pile bude u SKLADU sa smjerom strelice na kućištu alata. Ako su strelice usmjerene u suprotnom smjeru, okrenite lanac pile i sklop vodilice (sl. M).

Opis dijelova na sl. L pogledajte u nastavku:

L-1	Lančanik
L-2	Klin za podešavanje zategnutosti
L-3	Izbočine za podešavanje
L-4	Vijak za zatezanje lanca
L-5	Utor vodilice

4. Stavite vodilicu na montažnu površinu guranjem utora vodilice preko izbočina za uravnavanje i pritom vodite računa da se klin za podešavanje zategnutosti umetne u donji provrt na kraju vodilice (sl. L).

NAPOMENA: Ako je umetanje klina za podešavanje zategnutosti u provrt otežano, odgovarajuće podešavajte vijak za zatezanje lanca dok se klin za podešavanje zategnutosti ne smjesti točno u provrt.

5. Vratite poklopac lančanika pile i vijak poklopca. Lagano ih pritegnite.
6. Olabavljenost lanca uklonite okretanjem vijka za zatezanje lanca u smjeru kretanja kazaljki na satu dok lanac točno ne nalegne na vodilicu, a pogonske karike u žlijeb vodilice. Provjeru progiba obavite podizanjem vrha vodilice. Otpustite vrh vodilice i vijak za zatezanje lanca jedanput okrenite u smjeru kretanja kazaljki na satu. Ovaj postupak ponavljajte dok ne uklonite progib (sl. N).
7. Držite vrh vodilice gore i dobro pritegnite vijak poklopca lančanika lanca.

NAPOMENA: Vodilicu povremeno okrenite radi produženja njezinog životnog vijeka.

NAPOMENA: Ako je lanac previše zategnut, neće se okretati. Malo otpustite vijak poklopca lančanika lanca i vijak za zatezanje okrenite 1/4 okreta u smjeru suprotnom smjeru kretanja kazaljki na satu. Podignite vrh vodilice gore i ponovno dobro pritegnite vijak poklopca lančanika lanca. Uvjerite se da se lanac okreće bez zaustavljanja.

PODEŠAVANJE ZATEGNUTOSTI LANCA

⚠ OPREZ! Lanac pile mora biti propisno zategnut prije korištenja.

1. Prije podešavanja zategnutosti lanca zaustavite motor i izvadite komplet baterija.
2. Otpustite vijak poklopca na razinu ručnog pritezanja.
3. Za zatezanje lanca vijak za zatezanje lanca okrenite u smjeru kretanja kazaljki na satu. Za više informacija pogledajte poglavlje "ZAMJENA VODILICE I LANCA" u ovom priručniku.
 - Hladan lanac ispravno je zategnut kada nema progiba na donjoj strani vodilice i kada lanac naliježe uz mogućnost ručnog okretanja bez zastoja. Lanac je potrebno ponovno zategnuti kada zaravnjene površine na pogonskim karikama ne uliježu u žlijeb vodilice (sl. O).
 - Temperatura lanca povisuje se tijekom normalnog rada pile. Pogonske karike ispravno zategnutog toplog lanca visjet će oko 1,3 mm iz žlijeba vodilice (sl. P).

NAPOMENA: Novi lanci imaju tendenciju rastezanja. Često provjeravajte zategnutost lanca i prema potrebi ga zategnite.

NAPOMENA: Lanac zategnut u toplom stanju može biti previše zategnut nakon hlađenja. Prije sljedeće uporabe povjerite zategnutost hladnog lanca.

PODMAZIVANJE PRIJENOSNIKA

Prijenosnike u kućištu potrebno je povremeno podmazivati mašću za prijenosnike. Razinu masti u kućištu prijenosnika provjeravajte svakih 50 radnih sati uklanjanjem brtvenog vijka na strani kućišta.

Ako se na bočnim stranama prijenosnika ne vidi mast, za punjenje s mašću za prijenosnike do 3/4 zapremine slijedite korake u nastavku.

Prijenosnik nemojte puniti u cijelosti.

1. Priključak štapne pile pozicionirajte na njegovu stranu s brtvenim vijkom okrenutim prema gore.
2. Za otpuštanje i uklanjanje vijka za ubrizgavanje koristite isporučeni dvostruki ključ.

3. Za ubrizgavanje masti kroz otvor vijka koristite brizgaljku za mast (nije u sadržaju isporuke); ne prekoračujte 3/4 zapremine.
4. Brtveni vijak pritegnite nakon ubrizgavanja.

PODMAZIVANJE LANČANIK U VODILICI

Vodilica na vrhu ima lančanik. Radi produljenja životnog vijeka vodilice lančanik je potrebno tjedno podmazivati ubrizgavanjem ulja za lanac u otvor za podmazivanje brizgaljkom za mast (nije u sadržaju isporuke) (sl. R). Okrenite vodilicu i provjerite jesu li otvori za podmazivanje i žlijeb lanca zaprljani.

Opis dijelova na sl. R pogledajte u nastavku:

R-1	Otvor za podmazivanje
R-2	Lančanik na vrhu vodilice

TRANSPORT I SKLADIŠTENJE

1. Priključak štapne pile ne skladištite ili ne transportirajte kada radi. Prije skladištenja ili transporta uvijek uklonite komplet baterija.
2. Prije skladištenja ili transporta priključka štapne pile na vodilicu i lanac uvijek stavite zaštitnu navlaku. Budite oprezni kako biste izbjegli oštre zube lanca.
3. Štapnu pilu temeljito očistite prije skladištenja. Štapnu pilu skladištite u zatvorenim prostorima na suhom mjestu koje se zaključava i/ili koje je nedostupno djeci i držite je podalje od korozivnih sredstava kao što su vrtna kemijska sredstva i soli za odmrzavanje.
4. Ako se priključak štapne pile uklanja s pogonske jedinice i zasebno skladišti, na držak priključka stavite krajnju kapicu kako biste izbjegli da nečistoća dospije u spojku.

Zaštita okoliša



Električnu opremu, punjač baterije i baterije/punjive baterije ne odlažite u otpad iz kućanstva!

Prema Europskoj Direktivi 2012/19/EU o električnoj i elektroničkoj opremi koja više nije iskoristiva i prema Europskoj Direktivi 2006/66/EZ neispravne ili iskorištene komplete baterija/baterije potrebno je sakupljati zasebno.

Ako se električni uređaji odlažu na odlagališta otpada ili deponije, opasne tvari mogu iscurjeti u podzemne vode i dospjeti u lanac ishrane, oštećujući tako vaše zdravlje i blagostanje.

OTKLANJANJE POGREŠKI

PROBLEM	UZROK	RJEŠENJE
Motor ne radi.	<ul style="list-style-type: none"> ■ Komplet baterija nije pričvršćen na štapnu pilu. ■ Nema električnog kontakta između pile i baterije. ■ Komplet baterija je ispražnjen. ■ Gumb za deblokadu nije pritisnut prije pritiska na okidač. ■ Komplet baterija ili pogonska jedinica je previše vruć/a. ■ Lanac pile zaglavio se u drvu. ■ Naslage u žlijebu vodilice. ■ Naslage u poklopcu lančanika lanca. 	<ul style="list-style-type: none"> ■ Pričvrstite komplet baterija na štapnu pilu. ■ Izvadite bateriju, provjerite kontakte i ponovno stavite komplet baterija. ■ Napunite komplet baterija. ■ Pritisnite ručicu za blokadu i držite je pritisnutom, a zatim pritisnite okidač kako biste uključili štapnu pilu. ■ Pričekajte da se komplet baterija ili pogonska jedinice ohlade na temperaturu ispod 67 °C. ■ Otpustite okidač, izvadite lanac pile i vodilicu iz drva, a zatim ponovno pokrenite štapnu pilu. ■ Pritisnite lanac pile o drvo, pomičite štapnu pilu natrag i naprijed kako biste uklonili naslage. ■ Uklonite komplet baterija, zatim skinite poklopac lančanika lanca i očistite naslage.
Motor radi, ali lanac se ne okreće.	<ul style="list-style-type: none"> ■ Lanac ne zahvaća pogonski lančanik. 	<ul style="list-style-type: none"> ■ Uklonite komplet baterija i ponovno postavite lanac vodeći računa da pogonske karike potpuno nalježu na lančanik.

KEES VAN DER SPEK
TUIN EN PARKMACHINES • TER AAR

PROBLEM	UZROK	RJEŠENJE
Štapna pila ne reže ispravno.	<ul style="list-style-type: none"> ■ Lanac je nedovoljno zategnut. ■ Lanac je tup. ■ Lanac je postavljen naopako. ■ Lanac je istrošen. ■ Lanac je suh ili je previše rastegnut. ■ Lanac nije u žlijebu vodilice. 	<ul style="list-style-type: none"> ■ Uklonite komplet baterija i ponovno podesite zategnutost lanca prema uputama u poglavlju "PODEŠAVANJE ZATEGNUTOSTI LANCA". ■ Oštrenje oštrica lanca prepustite kvalificiranom servisnom tehničaru. ■ Uklonite komplet baterija i ponovno postavite lanac pile prema uputama u poglavlju "ZAMJENA VODILICE I LANCA". ■ Uklonite komplet baterija i zamijenite lanac prema uputama u poglavlju "ZAMJENA VODILICE I LANCA". ■ Provjerite razinu ulja. Prema potrebi dopunite ulje u spremnik ulja. ■ Uklonite komplet baterija i ponovno postavite lanac pile prema uputama u poglavlju "ZAMJENA VODILICE I LANCA".
Vodilica i lanac zagrijavaju se tijekom rada i oslobađaju dim.	<ul style="list-style-type: none"> ■ Provjerite je li lanac previše zategnut. ■ Spremnik ulja za lanac prazan je. ■ Naslage u žlijebu vodilice. 	<ul style="list-style-type: none"> ■ Uklonite komplet baterija i ponovno zategnite lanac pile; pogledajte poglavlje "PODEŠAVANJE ZATEGNUTOSTI LANCA". ■ Dopunite mazivo za vodilicu i lanac. ■ Očistite naslage u žlijebu.

JAMSTVO

JAMSTVENA POLITIKA PROIZVOĐAČA EGO

Za cjelokupne uvjete jamstvene politike proizvođača EGO posjetite internetsku stranicu egopowerplus.com.

სრულად გაეცანით ინსტრუქციას!



გაეცანით მომხმარებლის ინსტრუქციას

▲ არსებული რისკი პიროვნებებმა ისეთი ელექტრული მოწყობილობებით, როგორცაა იმპლანტირებული დეფიბრილატორი, უნდა მიმართონ პირად ექიმს რჩევებისთვის ამ პროდუქტის გამოყენებამდე. იმპლანტირებულ დეფიბრილატორთან უშუალო სიახლოვეს ელექტრული მოწყობილობის ოპერირებამ შესაძლოა დეფიბრილატორს ხელი შეუშალოს მუშაობაში ან გათიშოს იგი.

▲ გაფრთხილება: ხელსაწყო უსაფრთხოდ და გამართულად მუშაობისთვის საჭიროა მისი ყველა შეკეთება და ნაწილის შეცვლა შესრულდეს კვალიფიციური სერვისის ტექნიკოსის მიერ.

უსაფრთხოების წესის სიმბოლოები

უსაფრთხოების წესის სიმბოლოების მიზანია მიაქციოთ ყურადღება შესაძლო საფრთხეებს. ყურადღებით გაეცანით და შეისწავლეთ უსაფრთხოების წესის სიმბოლოები და მათი შესაბამისი განმარტებები. უსაფრთხოების წესის სიმბოლოების მინიშნებები თავისთავად არ ანეიტრალებს რაიმე საფრთხის არსებობის რისკს. მათ მიერ მოწოდებული ინსტრუქციები და გაფრთხილებები არ არიან შემთხვევის თავიდან აცილების სწორი პროცედურის შემცველები.

▲ გაფრთხილება: ხელსაწყო გამოყენებამდე დაწვრილებით გაეცანით და შეისწავლეთ ყველა უსაფრთხოების წესი მომხმარებლის ამ ინსტრუქციაში, მათ შორის ყველა უსაფრთხოების წესის სიმბოლო როგორცაა „სამშრომობა“, „გაფრთხილება“ და „ყურადღება“. ქვემოთ ჩამოთვლილი ყველა ინსტრუქციის უგულებელყოფამ შესაძლოა გამოიწვიოს ელექტრული შოკი, ხანძარი და/ან მოგაყენოთ სერიოზული პირადი ზიანი.

სიმბოლოების მნიშვნელობა

უსაფრთხოების შეტყობინების სიმბოლო: აღნიშნავს - „სამშრომობა“, „გაფრთხილება“ ან „ყურადღება“. შესაძლოა გამოყენებულ იქნას სხვა სიმბოლოებთან ან პიქტოგრამებთან ერთად.



▲ გაფრთხილება: ელექტრული ხელსაწყო გამოყენებისას შესაძლოა უცხო სხეულის თვალის მიდამოში მოხვედრა, რამაც შესაძლოა გამოიწვიოს თვალის მნიშვნელოვანი დაზიანება. ელექტრული ხელსაწყო გამოყენებამდე აუცილებლად მოირგეთ უსაფრთხოების თვალსაფარი ან სათვალე მყარი თვალის დამცავებით და მთლიანი სახის ეკრანით. ჩვეთ რეკომენდაციას ვუწევთ ფართო ხედვის არის მქონე უსაფრთხოების ნიღაბს სათვალეებთან ერთად ან სტანდარტულ გვერდითა ეკრანების მქონე უსაფრთხოების სათვალეებს.

KA

უსაფრთხოების წესის ინსტრუქცია

ეს გვერდი აჩვენებს და აღწერს იმ უსაფრთხოების წესის სიმბოლოებს, რომლებიც შესაძლოა აღბეჭდილია მოცემულ პროდუქტზე. წაიკითხეთ, შეისწავლეთ და მიყევით ხელსაწყოს ყველა ინსტრუქციას მის აწყობამდე და ჩართვამდე.

	უსაფრთხოების ნიშანი	აღნიშნავს შესაძლო პირადი ზიანის საფრთხეს.
	გაეცანით და გაეცანით მომხმარებლის ინსტრუქციას	დაზიანების რისკის შესამცირებლად მომხმარებელმა უნდა წაიკითხოს და გაეცნოს ხელსაწყოს მუშაობის ინსტრუქციას მის გამოყენებამდე.
	გაიკეთეთ თვალების დამცავი	ყოველთვის მორიგეთ უსაფრთხოების თვალსაფარი ან გვერდითა ეკრანების მქონე უსაფრთხოების სათვალე და მთლიანი სახის ეკრანი ხელსაწყოთი სარგებლობისას.
	გაიკეთეთ ყურების დამცავი	ძელზემდებარე ხერხის ხმამ შესაძლოა დააზიანოს თქვენი სმენა. ყოველთვის გამოიყენეთ ბგერის დამხშობები (ყურის საცობები ან ყურსაცვამები), რათა დაიცვათ თქვენი სმენა.

	გაიკეთეთ თავის დამცავი საშუალება	გამოიყენეთ აპრობირებული მყარი ჩაფხუტი, რათა დაიცვათ თავის არე.
	ჩაიკვიტ დამცავი ხელთათმანები	დაიცავით თქვენი ხელები ხელთათმანებით, როდესაც ეხებით ხერხს ან ხერხის ჯაჭვს. მოცურების საწინააღმდეგო, დამცავი ხელთათმანები აუმჯობესებენ ხელის მოჭიდებას და იცავენ თქვენს ხელებს.
	ჩაიკვიტ უსაფრთხოების დამცავი ფეხსაცმელი	ჩაიკვიტ მოცურების საწინააღმდეგო ფეხსაცმელი ხელსაწყოს გამოყენებისას.
	დაიჭირეთ საკმარისი დისტანცია ელექტრული გადამცემი ხაზებისგან	ელექტრული დენის დარტყმის ასარიდებლად არ ამუშაოთ ხელსაწყო 15 მ-ის მახლობლობაში ჰაერში გაჭიმულ დენის სადენებთან. ხელსაწყოს გამოყენებისას მისმა დენის გადამცემ ხაზებთან შეხებამ შესაძლოა გამოიწვიოს სერიოზული ზიანი ან ფატალური ელექტრული შოკი.
	არ მოათავსოთ ხელსაწყო წვიმის ქვეშ	არ გამოიყენოთ წვიმაში ან დატოვოთ გარეთ წვიმის დროს.

KA

	CE	ხელსაწყო შეესაბამება ევროკავშირის მიერ წამოყენებულ რეგულაციებს.
	WEEE	ელექტრული ხელსაწყოების უტილიზაცია არ უნდა მოხდეს საყოფაცხოვრებო ნარჩენებთან ერთად. წაიღეთ ხელსაწყო ავტორი-ზირებულ ნარჩენების გადამამუშავებელთან.
	ხმაური	გარანტირებული ხმის სიმძლავრის დონე. გარემოში ხმაურის გავრცელების დონე ევროკავშირის რეგულაციების შესატყვისია.
V	ვოლტი	ძაბვა
mm	მილიმეტრი	სიგრძე ან ზომა
cm	სანტიმეტრი	სიგრძე ან ზომა
kg	კილოგრამი	წონა
n_0	დაუტვირთავი ბრუნვის სიჩქარე	დაუტვირთავი ბრუნვის სიჩქარე
... /min	წუთში	ბრუნთა რიცხვი წუთში
	მუდმივი დენი	დენის ტიპი ან სახე

მნიშვნელოვანი უსაფრთხოების ინსტრუქციები

⚠ გაფრთხილება! მეზაღეობაში გამოყენებული ელექტრული ხელსაწყოების ექსპლუატაციისას ძირითადი უსაფრთხოების გამაფრთხილებელი ზომები ყოველთვის უნდა შესრულდეს, რათა შემცირდეს ხანძრის, ელექტრული შოკის და პირადი ზიანის რისკი, მათ შორის:

გამოყენებამდე ყურადღებით წაიკითხეთ შეინახეთ სამომავლოდ გაცნობისთვის

⚠ საფრთხე! არ გამოიყენოთ დენის გადამცემი სადენების მახლობლად. ხელსაწყო არ არის გათვალისწინებული ელექტრული შოკისგან თავის დასაცავად ჰაერში გაჭიმულ დენის სადენებთან კონტაქტის შემთხვევაში. გაითვალისწინეთ თქვენი ადგილობრივი რეგულაციები ჰაერში გაჭიმული დენის სადენების მიმართ უსაფრთხო სამუშაო მანძილთან დაკავშირებით და დარწმუნდით რომ სამუშაო არე არის დაცული და უსაფრთხო ხელსაწყო გამოყენებამდე.

ძელზემდებარე ხერხის უსაფრთხოების მითითებები

- **მოაცილეთ სხეულის ყველა ნაწილი ხერხის ჯაჭვს ძელზემდებარე ხერხის გამოყენებისას. ხერხის ჩართვამდე დარწმუნდით რომ მისი ჯაჭვი არ ეხება რაიმეს.** ძელზემდებარე ხერხით სარგებლობისას მცისიერმა უყურადღებობამ შეიძლება გამოიწვიოს თქვენი ტანსაცმლის ან სხეულის ნაწილის ჩათრევა ჯაჭვის მიერ.
- **მოერიდეთ გაჩერებული ჯაჭვზე ანდა ძელზე არსებულ რელსებთან უნებლიე შეხებას.** ისინი საკმაოდ ბასრია. ჩაიცვით ხელთათმანები და სამუშაო გრძელი შარვალი როდესაც ეპყრობით ძელზემდებარე ხერხს, ხერხის ჯაჭვს ან მის ძელს.

KA

- ყოველთვის დაიჭირეთ ძელზემდებარე ხერხი ორივე ხელით, მოათავსეთ ერთი ხელი უკანა სახელურზე, ხოლო მეორე ხელი - წინა სახელურზე. ერთი ხელით ხელსაწყოს გამოყენებამ შესაძლოა მიაყენოს სერიოზული ზიანი მომხმარებელს, დამხმარეს ან სხვა გარეშე პირს.
- დაიჭირეთ ელექტრული ხელსაწყო მხოლოდ იზოლირებული ხელჩასაკიდი ადგილებით, რადგან ხერხის ჯაჭვი შესაძლოა შეეხოს დენის სადენს. ხერხის ჯაჭვი რომელიც შეეხება დენის გამტარ სადენს, თავადაც ხდის ხერხის შიშველ ლითონის ნაწილებს გამტარს და შესაძლოა გამოიწვიოს მომხმარებლის ელექტრული შოკი.
- მიორგეთ უსაფრთხოების სათვალე და სმენის დამცავი საშუალება. რეკომენდირებულია სხვა დამცავი საშუალებების გამოყენებაც - თავის, ხელებისა და ფეხებისთვის. შესაბამისი დამცავი ტანსაცმელი შეამცირებს ფიზიკურ ზიანს გამოწვეულს გამოტყორცნილი ნარჩენების მიერ და ხერხის ჯაჭვზე უცაბედი შეხების გამო.
- არ გამოიყენოთ ძელზემდებარე ხერხი ხეზე. ძელზემდებარე ხერხის გამოყენებამ ხეზე აძვრომის შემთხვევაში შესაძლოა მოგიტანოთ პირადი ზიანი.
- ყოველთვის დაიცავით ბალანსი მყარად ფეხზე და გამოიყენეთ ძელზემდებარე ხერხი მხოლოდ მაშინ, როდესაც დგახართ ფიქსირებულ, უსაფრთხო და სწორ ზედაპირზე. სრიალა ან არასტაბილურმა ზედაპირებმა, როგორცაა კიბე, შესაძლოა გამოიწვიოს ბალანსის ან ძელზემდებარე ხერხზე კონტროლის დაკარგვა.
- არასოდეს გამოიყენოთ დაზიანებული ან არაზუსტად გასწორებული ძელზემდებარე ხერხი, რომელიც არ არის სრულად და უსაფრთხოდ აწყობილი. დარბუნდით რომ ხერხის ჯაჭვი ჩერდება, როდესაც ტრიგერს უშვებთ ხელს.
- შეამოწმეთ სამუშაო არე ლურსმანზე, სადენზე ან სხვა უცხო სხეულების არსებობაზე ჭრის პროცესის დაწყებამდე.
- იყავით ყურადღებით დაჭიმული ხის ტოტის ჭრისას, რადგან ამან შეიძლება ტოტი უკან გამოიქნოს. როდესაც ხის ბოჭკოებში არსებული დაჭიმულობა იხსნება დატვირთული ტოტი შესაძლოა შეეჯახოს მომხმარებელს და/ან კონტროლი დაგაკარგინოთ ძელზემდებარე ხერხზე.
- დაიცავით განსაკუთრებული სიფრთხილე როდესაც ჭრით ზურქს ან ნორჩ ხეებს. თხელი ტოტები შესაძლოა ჩაითრიოს ხერხის ჯაჭვმა და ისინი თქვენსკენ გამოტყორცნოს ან დაკარგინოთ ბალანსი.
- ძელზემდებარე ხერხის აგრესიულმა და შეუბრალებელმა მოპყრობამ და ჭრის ტექნიკამ შესაძლოა გამოიწვიოს ძელის, ჯაჭვის, და/ან კბილანას ადრეული ცვეთა, ასევე ჯაჭვის გაწყვეტა ან ძელის დაზიანება, რაც გამოიწვევს უკუცემას, ჯაჭვის და უცხო სხეულების გამოტყორცნას.
- არასოდეს გამოიყენოთ ძელი როგორც ბერკეტი. მოღუნულმა ძელმა შესაძლოა გამოიწვიოს ძელის, ჯაჭვის, და/ან კბილანას ადრეული ცვეთა, ასევე ჯაჭვის გაწყვეტა ან ძელის დაზიანება, რაც გამოიწვევს უკუცემას, ჯაჭვის და უცხო სხეულების გამოტყორცნას.
- ატარეთ ძელზემდებარე ხერხი ორივე ხელით სახელურებზე, გათიშულ მდგომარეობაში. როდესაც ახდენთ ძელზემდებარე ხერხის შენახვას ან ტრანსპორტირებას, ყოველთვის მოაცივთ ძელს დამცავი შალითა. ძელზემდებარე ხერხის სწორი მოპყრობა შეამცირებს მოძრავ ხერხთან უნებლიე კონტაქტის ალბათობას.

KA

- არ მოაცილოთ ხერხს მოჭრილი საგნები ან ხელით დაიჭიროთ გასაჭრელი საგნები, როცა დანები მოძრაობის პროცესშია. დაწმუნდით რომ ჩამრთველი არის გათიშულ მდგომარეობაში გაჭედვით სხეულებს მოცილებამდე. ხერხის ჯაჭვი აგრძელებს მოძრაობას ჩამრთველის გათიშვის შემდეგაც. ხელსაწყოთი სარგებლობისას მყისიერმა უყურადღებობამ შეიძლება მოგაყენოთ სერიოზული პირადი ზიანი.
 - მისდით შეზეთვის, ჯაჭვის დაჭიმვის და ნაწილების შეცვლის ინსტრუქციებს. არასწორად გაჭიმული ან შეზეთილი ჯაჭვი შესაძლოა გაწყდეს ან გაზარდოს უკუცემის შანსი. იქონიეთ მჭრელი ნაწილის კიდე ბასრ მდგომარეობაში და გაწმინდეთ ის, რათა გააუმჯობესოთ მისი მუშაობა და შეამციროთ ზიანის მიყენების რისკი.
 - იქონიეთ სახელურები მზრალ და სუფთა, მათ შორის ცხიმისა და ზეთისგან, მდგომარეობაში. ცხიმინი, ზეთინი სახელურები არის სრიალა და იწვევს კონტროლის დაკარგვას ხელსაწყოზე.
 - გაჭრით მხოლოდ ხის მასალა. არ გამოიყენოთ ძელზემდებარე ხერხი ისეთი სამუშაოსთვის, რომლისთვისაც იგი არაა განკუთვნილი. მაგალითად: არ გამოიყენოთ ძელზემდებარე ხერხი პლასტმასის, თიხის ან სხვა სამშენებლო მასალის გასახერხად, რომელიც ხისგან არაა დამზადებული. ძელზემდებარე ხერხის არადანიშნულებისამებრ გამოყენებამ შესაძლოა შექმნას სახიფათო სიტუაცია.
 - არ გამოიყენოთ ძელზემდებარე ხერხი ცუდი ამინდის პირობებში, განსაკუთრებით როდესაც არსებობს მეხის დაცემის რისკი. ეს შეამცირებს თქვენზე მეხის დაცემის რისკს.
 - გააჩერეთ მოტორი და მოხსენით აკუმულატორი როდესაც ტოვებთ ხელსაწყოს.
 - გამორთული ხელსაწყოები შეინახეთ შენობაში, როდესაც არ ხდება მათი გამოყენება, ელექტრო ხელსაწყოები უნდა იყოს შენახული შენობაში მშრალ და მაღალ დაკეტილ სათავსოში, მოხსნილი აკუმულატორით - ბავშვებისგან მიუწვდომელ ადგილას.
 - შეამოწმეთ დაზიანებული ნაწილები - სათიბის გამოყენებამდე დამცავი ეკრანი ან სხვა ნაწილი, რომელიც დაზიანებულია საყურადღებოდ უნდა შემოწმდეს, რათა დადგინდეს შეუძლია თუ არა მას თავისი ფუნქციის ჯეროვნად შესრულება. შეამოწმეთ მოძრავი ნაწილების მდგომარეობა, მათი შეკავშირება, დამორება, დამაგრება და სხვა მდგომარეობა, რომელმაც შეიძლება გავლენა იქონიოს ხელსაწყოს მუშაობაზე. ეკრანის ან სხვა დაზიანებული ნაწილის შეკეთება ან შეცვლა უნდა შესრულდეს ავტორიზირებული სერვისის ცენტრის მიერ, გარდა იმ შემთხვევებისა რომელიც აღწერილია ინსტრუქციაში.
- დამატებითი გაფრთხილებები**
- არ დატენით აკუმულატორი წვიმაში ან სველ არეში.
 - გამოიყენეთ მხოლოდ ის აკუმულატორის ბლოკები და დამტენები, რომლებიც მითითებულია სურ. A-ში
 - აკუმულატორი უნდა ამოვიღოთ ხელსაწყოდან მის უტილიზაციამდე.
 - აკუმულატორის უტილიზაცია უნდა მოხდეს უსაფრთხოების წესის შესაბამისად.
 - არ ჩააგდოთ აკუმულატორი ცეცხლში. აკუმულატორის ელემენტები შესაძლოა აფეთქდეს. მიმართეთ თქვენს ადგილობრივ ხელისუფლებას წარმომადგენლებს აკუმულატორის უტილიზაციის უსაფრთხო გზების შესახებ.

KA

■ **არ გახსნათ ან დაჭრათ აკუმულატორი.** აკუმულატორიდან გამოდენილი ელექტროლიტი არის კოროზიული და შესაძლოა გამოიწვიოს თვალების ან კანის დაზიანება. ელექტროლიტი ტოქსიურია გადაყლაპვის დროს.

▲ **ყურადღება!** ელექტროლიტი წარმოადგენს განზავებულ გოგირდმჟავას, რომელიც საზიანოა კანისა და თვალებისთვის. ის ატარებს დენს და არის კოროზიული.

■ **დაიცავით ფრთხილი მოპყრობის წესი აკუმულატორის გამოყენებისას, რათა შემთხვევით არ დაამოკლოთ იგი გამტარი საგნებით როგორცაა ბეჭდები, სამაჯურები და გასაღებები.** აკუმულატორი ან გამტარი შესაძლოა გახურდეს და გამოიწვიოს დამწვრობა.

■ აკუმულატორიანი ელექტრული ხელსაწყოების ქსელში შეერთება არ არის აუცილებელი; ისინი ყოველთვის მუშა მდგომარეობაში არიან. ვაითვალისწინეთ შესაძლო საფრთხეები მაშინაც კი როცა ხელსაწყო არ არის გამოყენებაში. გამოიჩინეთ სიფრთხილე როდესაც ახდენთ ხელსაწყოს შეკეთებას ან ტექნიკურ სერვისს.

■ **მოხსენით აკუმულატორი ხელსაწყოს, სანამ შეუდგებოდეთ მისი წმენდის ან ნარჩენების მოცილების პროცესს.**

■ **სათადარიგო ნაწილები** - ტექნიკური სერვისისას გამოიყენეთ მხოლოდ EGO-ს იდენტური სათადარიგო ნაწილები. სხვა ნებისმიერი ნაწილის გამოყენებამ შესაძლოა გაზარდოს ზიანის მიყენების რისკი.

■ **არ გარეცხოთ ხელსაწყო წყლის მილით; მოერიდეთ მოტორში და ელექტრულ შეერთებებში წყლის მოხვედრას.**

■ **თუ ისეთი სიტუაცია შეიქმნა, რომელიც არაა აღწერილი ინსტრუქციაში, გამოიყენეთ სადი აზრი და მიიღეთ ფრთხილი გადაწყვეტილებები.** მიმართეთ EGO-ს მომსახურების ცენტრს დახმარებისთვის.

■ **შეინახეთ ეს მომხმარებლის ინსტრუქცია.** გამოიყენეთ მომხმარებლის ინსტრუქცია და მიუთითეთ სხვებს, ვისაც სურს ხელსაწყოს გამოყენება, გაეცნონ მას. თუ ათხოვებთ ხელსაწყოს სხვა პირს, ასევე ათხოვით მას ეს მომხმარებლის ინსტრუქცია, რათა აღკვეთოთ ხელსაწყოს არასათანადო გამოყენება და შესაძლო ზიანი.

შეინახეთ ეს მომხმარებლის ინსტრუქცია!
შენიშვნა: იხილეთ თქვენი ელექტრული თავის მომხმარებლის ინსტრუქცია დამატებითი სპეციფიკური უსაფრთხოების წესების გასაცნობად.

სპეციფიკაციები

ძელის სიგრძე	250 მმ	
ჯაჭვის ბიჯი	9.5 მმ	
ჯაჭვის სისქე	1.1 მმ	
ხერხის ჯაჭვის ტიპი	AC1000/ AG1001	
ძელის ტიპი	AG1000/ AG1001	
ჯაჭვის ზეთის საცავის მოცულობა	220 მლ	
საექსპლუატაციო ტემპერატურა	-15°C-40°C	
შენახვის ტემპერატურა	-20°C-70°C	
წონა (ჯაჭვის ბუდესთან ერთად)	1.89 კგ	
გაზომილი ხმის სიმძლავრის დონე L_{WA}	101.4 dB(A) K=2.36 dB(A)	
ბგერის წნევის დონე მომხმარებლის ყურზე L_{PA}	87.0 dB(A) K=3 dB(A)	
გარანტირებული ხმის სიმძლავრის დონე L_{WA} (გაზომილი 2000/14/EC რეგულაციის მიხედვით)	104 dB(A)	
ვიბრაციის შეფასება $a_{h,v}$:	რეგულირებადი წინა სახელური	2.1 მ/წმ ² K=1.5 მ/წმ ²
	უკანა სახელური	2.5 მ/წმ ² K=1.5 მ/წმ ²

KA

- მითითებული პარამეტრები ტესტირებული და გაზომილია PH1400E ელექტრული თავის საშუალებით.
- მითითებული ვიბრაციის სრული მნიშვნელობა გაზომილია სტანდარტული ტესტირების მეთოდით და შესაძლოა გამოყენებულ იქნას ერთი ხელსაწყოს მეორესთან შედარებისას.
- მითითებული ვიბრაციის სრული მნიშვნელობა ასევე შესაძლოა გამოყენებულ იქნას ზემოქმედების პირველადი შეფასებისას.

შენიშვნა: ელექტრული ხელსაწყოს ვიბრაციის ემისია გამოყენებისას შესაძლოა განსხვავდებოდეს მითითებული ოდენობისგან; მომხმარებელმა ხელსაწყოთი სარგებლობისას საჭიროა გამოიყენოს ხელთათმანები და ყურის დამცავი საშუალებები.

შეფუთვის ჩამონათვალი

ნაწილის დასახელება	რაოდენობა
ძელზემდებარე ხერხის მიმაგრება	1
ჯაჭვის ბუდე	1
ორთავიანი ქანჩის გასაღები	1
მომხმარებლის ინსტრუქცია	1

ძელზემდებარე ხერხისთვის რეკომენდირებული ძელი და ჯაჭვი

ნაწილის დასახელება	მოდელის ნომერი
ძელი	AG1000/AG1001
ხერხის ჯაჭვი	AC1000/AC1001

აღწერა

შეისწავლეთ თქვენი ძელზემდებარე ხერხის მიმაგრება (ნახ. A)

1. ტორსული ხუფი
2. რბილი ქურთ
3. ძელზემდებარე ხერხის ტარი
4. ორთავიანი ქანჩის გასაღები

5. ქანჩის გასაღების ბუდე
6. ხუფი ხრახნით
7. ჯაჭვ-კბილანას ხუფი
8. დამაგრებელი ტარი (იყიდება დამატებით)
9. ჯაჭვის ბუდე
10. ხერხის ჯაჭვი
11. ძელი
12. ჯაჭვის დამჭიმავი ხრახნი
13. ზეთის საცავის ხუფი
14. ზეთის საცავი
15. მაკონპენსირებელი წვეტები

ანყოფა

⚠ გაფრთხილება: თუ რომელიმე ნაწილი დაზიანებულია ან დაკარგულია, არ ისარგებლოთ ხელსაწყოთი სანამ ყველა ნაწილი არ შეიცვლება. ხელსაწყოთი სარგებლობას დაზიანებული ან დანაკლისი ნაწილებით შესაძლოა მოჰყვეს სერიოზული პირადი ზიანი.

⚠ გაფრთხილება: არ სცადოთ ხელსაწყოს გადაკეთება ან ისეთი ნაწილების გამოყენება, რომლებიც არაა რეკომენდირებული ამ ძელზემდებარე ხერხისთვის. ნებისმიერი მსგავსი ცვლილება ან მოდიფიკაცია არის ხელსაწყოს არასათანადო გამოყენება და შესაძლოა წარმოქმნას სახიფათო მდგომარეობა, რომელმაც შეიძლება გამოიწვიოს სერიოზული პირადი ზიანი.

ხელსაწყოს თავზე ძელზემდებარე ხერხის მიმაგრების დამონტაჟება

ძელზემდებარე ხერხის მისამაგრებელი მოწყობილობა განკუთვნილია EGO 56 ვოლტიანი ლითიუმ-იონის აკუმულატორიანი PH1400E ელექტრულ თავთან მუშაობისთვის.

იხილეთ „ხელსაწყოს თავზე მიმაგრებული მოწყობილობის დამონტაჟება“ სექცია PH1400E ელექტრული თავის მომხმარებლის ინსტრუქციაში.

KA

დამაგრძელებელი ტარის დამონტაჟება ელექტრულ თავსა და ძელზემდებარე ხერხის მიმაგრებას შორის (იყიდება ცალკე)
დამაგრძელებელი ტარი აფართოებს ჭრის ზონას. იგი უნდა დამონტაჟდეს ელექტრულ თავსა და ძელზემდებარე ხერხის მიმაგრებას შორის.

მიჰყევით ინსტრუქციის „**ხელსაწყოს თავზე ძელზემდებარე ხერხის მიმაგრების დამონტაჟება**“ სექციას, რათა დააყენოთ და დააფიქსიროთ დამაგრძელებელი ტარი ელექტრულ თავსა და ძელზემდებარე ხერხს შორის (ნახ. C).

▲ გაფრთხილება: როგორც ზევითაა ნაჩვენები, მიმაგრებისა და ელექტრული თავის/დამაგრძელებელი ტარის დამონტაჟების წესის უგულბელოფამ შესაძლოა მოგაყენოთ სერიოზული ან ფატალური ზიანი.

▲ გაფრთხილება: არასოდეს დაამონტაჟოთ ან დაარეგულიროთ რაიმე მიმაგრებული ხელსაწყო, როდესაც თავი მუშაობს ან მასში აკუმულატორი ჩამონტაჟებულია. მოტორის გაჩერების და აკუმულატორის მოხსნის უგულბელოფამ შესაძლოა მოგაყენოთ სერიოზული პირადი ზიანი.

ექსპლუატაცია

▲ საფრთხე: არასოდეს გახერხოთ დენის გადამცემი ხაზების, სადენების ან სხვა ელექტროენერჯის წყაროების მახლობლობაში. თუ ძელი ან ხერხი გაიჭედება რაიმე დენის სადენსა ან ხაზში, **ხელი არ მოკიდოთ ძელს, ჯაჭვს ან ალუმინის ტარს! ისინი შესაძლოა გახდნენ დენის გამტარი და ძალიან საშიშვლო.** ხელი მოკიდეთ მხოლოდ ძელზემდებარე ხერხის იზოლირებულ უკანა სახელურს ან ფრთხილად და უსაფრთხოდ დადეთ მწვაზე თქვენგან მოშორებით. გათიშეთ დაზიანებული ხაზის ან სადენის დენის წყარო სანამ შეეცდებით ძელის და ჯაჭვის გამოხსნას. ძელის, ჯაჭვის, სხვა ძელზემდებარე ხერხის გამტარი ნაწილების დენი სადენებთან და ხაზებთან კონტაქტმა შესაძლოა გამოიწვიოს სიკვდილი ელექტრული შოკით ან სერიოზული ფიზიკური ზიანი.

▲ გაფრთხილება: შეეცადეთ მსგავსი პროდუქტის გამოყენების გამოცდილებამ არ გამოიწვიოს თქვენი უგულბელოფამ. დაიმახსოვრეთ რომ უგულბელოფამ წამის მეათედშიც კი შესაძლოა მოგიტანოთ სერიოზული ზიანი.

▲ გაფრთხილება: ყოველთვის მორიგეთ უსაფრთხოების სათვალე და სმენის დამცავი საშუალება. ამ ინსტრუქციის უგულბელოფამ შესაძლოა გამოიწვიოს სხვადასხვა სხეულის თვალში მოხვედრა და სხვა შესაძლო სერიოზული ზიანი.

ყოველი გამოყენების წინ შეამოწმეთ ხელსაწყო შესაძლო დაზიანებული, დაკარგული ან მოშვებული ნაწილები, როგორცაა ხრახნები, ქანჩები, ჭანჭიკები, ხუფები და ა.შ. მჭიდროდ დაუჭირეთ ყველა სამაგრი და ხუფი და არ ამუშაოთ ხელსაწყო, სანამ ყველა დაკარგული ან დაზიანებული ნაწილი არ შეიცვლება.

▲ გაფრთხილება: სერიოზული პერსონალური ზიანისგან თავის არიდების მიზნით მოხსენით აკუმულატორი ხელსაწყო ტექნიკური სერვისის, გაწმენდის, მიმაგრების შეცვლის ან ნარჩენი ნივთიერების მოცილების დროს.

გამოყენებები

თქვენ შეგიძლიათ გამოიყენოთ ხელსაწყო ქვემოთ ჩამოთვლილი მიზნებისთვის:

- გასხუება
- გასხვლა

შენიშვნა: ხელსაწყო გამოყენება შესაძლებელია მხოლოდ დანიშნულებისამებრ. სხვა ნებისმიერი სარგებლობა ჩაითვლება როგორც არამიზნობრივი გამოყენების შემთხვევა.

ზეთის საცავის ავსება ძელის და ჯაჭვის საპოხი მასალით

▲ გაფრთხილება: ნუ მოსწევთ ან მოიტანთ ნებისმიერ ცეცხლს ან ალს ზეთის ან ძელზემდებარე ხერხის სიახლოვეს. ზეთი შესაძლოა დაიქცეს და გაჩნდეს ხანძარი.

შენიშვნა: ძელზემდებარე ხერხი არ არის ზეთით საესე შეძენის მომენტში. აუცილებელია ავზის შევსება ზეთით ხელსაწყოთა გამოყენებამდე. ჯაჭვის ექსპლუატაციის ვადა და ჭრის უნარი დამოკიდებულია შეზეთვის ოპტიმალურობაზე. ჯაჭვი ავტომატურად იპოხება ზეთით მუშაობის პროცესში. ზეთის დონე უნდა შემოწმდეს მუშაობის ყოველ 20 წუთიან ინტერვალში და შესაბამისად გაივსოს საცავიც.

1. შენახვამდე მოხსენით აკუმულატორი ელექტრულ თავს.
2. გაწმინდეთ ზეთის საცავის ხუფი და მის გარშემო არსებული არე, რათა დარწმუნდეთ რომ საცავში არ მოხვდება ჭუჭყი.
3. მოატრიალეთ ძელზემდებარე ხერხის მიმაგრება და მოუშვით ზეთის საცავის ხუფი საათის ისრის საწინააღმდეგო მიმართულებით მოსახსნელად (ნახ. D).
4. ფრთხილად ჩაასხით ძელის და ჯაჭვის ზეთი სანამ საცავი ყელამდე არ აივსება. ფრთხილად, არ გადმოგეცეთ ზეთი ღია თავიდან. მოწმინდეთ ნარჩენი ზეთი და დაუჭირეთ ზეთის საცავის ხუფი.

შენიშვნა:

- არ გამოიყენოთ ჭუჭყიანი, მეორადი ან სხვაგვარად დაზინდებული ზეთები. შესაძლოა ამგვარად ზიანი მიადგეს ძელს და ჯაჭვს.

ხერხისთვის მზადება (ნახ. B)

დაუბრუნდით ამ მომხმარებლის ინსტრუქციაში ზედა სექციას „მნიშვნელოვანი უსაფრთხოების ინსტრუქციები“, რათა გაეცნოთ შესაბამის უსაფრთხოების სამცავ საშუალებებს.

აწიეთ ძელის წვერი და შეამოწმეთ ჯაჭვის მოშვების დონე. ჯაჭვი სწორადაა დაჭიმული თუ მოშვებული არაა ძელის ქვედა მხარეს და ძელს ჯაჭვი მჭიდროდ ეკვრის, თუმცა ამავე დროს შესაძლებელია ჯაჭვის ხელით დატრიალება. თუ საჭიროა ჯაჭვის დაჭიმულობის რეგულირება, იხილეთ ეს პროცედურა „ძელის და ჯაჭვის გამოცვლის წესი“ სექციაში ამ

მომხმარებლის ინსტრუქციის ნაწილში ექსპლუატაცია.

- შეამოწმეთ ხუფის ხრახნის დაჭიმულობა გამოყენებამდე. თუ ის მოშვებულია, მჭიდროდ დაუჭირეთ ხუფის ხრახნი საათის ისრის მიმართულებით.
- შეამოწმეთ მხერხავი კბილანების მჭრელი პირი და დარწმუნდით რომ ჯაჭვი კარგადაა შეზეთილი.
- ჩაიცვით სრიალის საწინააღმდეგო ხელთათმანები მაქსიმალური მოჭიდებისა და უსაფრთხოებისთვის. არასდროს დადგეთ უშუალოდ იმ ტოტის ქვეშ, რომელსაც ხერხავთ. დარწმუნდით რომ დგახართ უსაფრთხო და სწორ საყრდენზე. უფრთხილდით ისეთ დაბრკოლებებს როგორცაა კის კუნძები, ფესვები და თხრილები, რომელზეც შეიძლება დაგიცდეთ ფეხი და წაზბორძიკდეთ.
- ყოველთვის მჭიდროდ გეკიდოთ ხელი მოწყობილობაზე როდესაც მოტორი მუშაობს. მჭიდროდ დაიჭირეთ ხელსაწყო ორივე ხელით.
- უსაფრთხო და უკეთესი მოხმარებისთვის, გადაიკიდეთ ჩამოსაკიდი ღვედი მხარზე. დაარეგულირეთ ღვედი კომფორტულ სამუშაო პოზიციაში. მიჰყევით მითითებებს სექციაში „**მხარზე ჩამოსაკიდი ღვედის დამაგრება**“ PH1400E მომხმარებლის ინსტრუქციაში, რათა დაამაგროთ მხრის ღვედი ელექტრულ თავზე.

⚠ გაფრთხილება: მხრის ღვედი ასევე წარმოადგენს ხელსაწყოთა სწრაფად მოხსნის საშუალებას სახიფათო სიატუაციაში. როდესაც ხდება გაუთვალისწინებელი შემთხვევა, მაშინვე მოიხსენით ღვედი მხრიდან, მიუხედავად იმისა თუ რომელ მხარეზე მდებარეობს იგი.

KA

ხელსაწყო ჩასართავად/გამოსართავად
იხილეთ სექცია „**ელექტრული თავის**
ჩართვა/გამორთვა“ PH1400E ელექტრული
თავის მომხმარებლის ინსტრუქციაში.

ძირითადი ხერხვის პროცედურა **(ნახ. E და F)**

მისდით ქვევით აღწერილ ნაბიჯებს, რათა თავიდან აიცილოთ ხის ან ბუჩქის მერქნის დაზიანება. არ გამოიყენოთ წინ-და-უკან ტიპის მხერხავი მოძრაობა.

1. გააკეთეთ ზედაპირული პირველი ჭდე (ტოტის დიამეტრის 1/4) ტოტის ქვედა მხარეს ძირითად ღეროსთან ან ხის ტანთან ახლოს.
2. გააკეთეთ მეორე ჭდე ტოტის ზედა მხრიდან პირველი ჭდიდან განზე. გააგრძელეთ ტოტის ხერხვა, სანამ ტოტი არ მოსცილდება ხეს. მოემზადეთ ხელსაწყო წონის შესაკავებლად როცა ტოტი მოიჭრება.
3. გააკეთეთ საბოლოო ჭდე ხის ტანთან ახლოს.

შენიშვნა: მეორე და ბოლო გახერხვისას (ტოტის ან ღეროს ზედა მხრიდან) დააყრდენით მაკომპენსირებული წვეტები მოსაჭრელ ტოტს (ნახ. F). ეს დაგეხმარებათ ტოტის შეკავებაში და გადავიღებს ხერხვას ზევიდან დაწოლისას. თუ ძალის დატანებით გახერხავთ, შესაძლოა დაზიანდეს ძელი, ჯაჭვი ან მოტორი.

4. გაუშვით ელექტრულ თავზე არსებული ტრიგერს ხელი როგორც კი ხერხვას დაასრულებთ.

შენიშვნა: ჩამოთვლილი სათანადო ხერხვის ინსტრუქციების უგულვებელყოფამ შესაძლოა გამოიწვიოს ძელის და ჯაჭვის ჩახლართვა და ტოტში გაჭედვა ან ჩაჭედვა. თუ მსგავსი რამ მოხდა:

1. გააჩერეთ მოტორი და მოხსენით აკუმულატორი.
2. თუ ტოტს მისწვდებით მიწიდან, ხერხზე ხელის გაუშვებლად აწიეთ ტოტი ძალა. ამან უნდა გახსნას გაჭედილი არე და გამოათავისუფლოს ხერხი.

3. თუ ხერხი ისევ გაჭედილია, დაუკავშირდით პროფესიონალს დახმარებისთვის.

გასხევა და გასხვლა

ძელზემდებარე ხერხის მისამარებელი მოწყობილობა განკუთვნილია 20 სმ-მდე დიამეტრის მქონე მცირე ზომის ტოტების და ღეროების გასახერხად. საუკეთესო რეზულტატის მისაღებად მიიღეთ შემდეგი გამაფრთხილებელი ზომები.

1. ყურადღებით დაგეგმეთ თქვენი გახერხის ადგილი. გაითვალისწინეთ ის მიმართულება, სადაც დაეცემა ტოტი.

გაფრთხილება: ტოტები შესაძლოა დაეცეს მოულოდნელი მიმართულებით. არ დადგეთ უშუალოდ მოსაჭრელი ტოტის ქვევით.

2. ყველაზე ტიპიური გამოსაყენებელი ხერხვის ტექნიკის მიხედვით ხელსაწყო მიმართულია 60° ან ნაკლები კუთხით (ნახ. G). ძელზემდებარე ხერხის მიმართულებასა და მიწას შორის კუთხის გაზრდისას ასევე მატულობს პირველი ჭდის (ტოტის ქვედა მხრიდან) გაკეთების სირთულე.

3. მოჭერით გრძელი ტოტები რამდენიმე ეტაპად.

4. დასაწყისში მოჭერით ქვედა ტოტები, რათა მისცეთ ზედა ტოტებს მეტი არე ჩამოვარდნისას.

5. იმუშავეთ ნელა, ორივე ხელით მჭიდროდ ჩაჭიდებული ხერხზე. დაიცავით ბალანსი და მყარად იდექით ფეხზე.

6. არ იმუშაოთ კიბეზე, ეს განსაკუთრებით სახიფათოა. დაუტოვეთ მსგავსი ტიპის სამუშაო პროფესიონალებს.

7. არ გააკეთოთ პირველი ჭდე ტოტზე ხის ტანის ახლოს, სანამ არ ჩამოხერხავთ ამ ტოტის უმეტესობას და არ შეამცირებთ მის წონას. მართებული ხერხვის პროცედურების მიდევნება თავიდან აგაცილებთ ძირითადი ღეროდან მერქნის მოცილების პრობლემას.

- 8. არ გამოიყენოთ ძელზემდებარე ხერხი ხეების მოსაჭრელად ან ძელების დასახერხად.
- 9. ელექტრული დენის დარტყმის ასარიდებლად არ ამუშაოთ ხელსაწყო 15 მ-ის მახლობლობაში ჰაერში გაჭიმულ დენის სადენებთან და მოაცილოთ გარეშე პირები ხელსაწყოს მინიმუმ 15 მ-ის დაშორებით (ნახ. G).

- მოხსენით ჯაჭვ-კბილანას ხუფი, შემდეგ გამოიყენეთ რბილი ფუნჯი რათა მოაცილოთ ნარჩენი ძელს, ხერხის ჯაჭვს, კბილანას და ჯაჭვ-კბილანას ხუფს.
- ყოველთვის ამოწმინდეთ ნაფოტები, ნახერხი და ჭუჭყი ძელის სიღრუედან როდესაც ცვლით ხერხის ჯაჭვს.

შენიშვნა: არ გამოიყენოთ ძლიერი გამწმენდი საშუალებები პლასტმასის ბუდეზე ან სახელურზე. ისინი შესაძლოა დაზიანდეს ისეთი არომპტიზატორებით, როგორცაა ნაძვის ან ლიმნის ზეთი..

ძელის და ჯაჭვის გამოცვლის წესი

▲ გაფრთხილება: არასოდეს შეეხოთ ან დაარეგულიროთ ჯაჭვი როცა მობოტორი მუშაობს. ხერხის ჯაჭვი ძალიან ბასრია; ყოველთვის გაიკეთეთ დამცავი ხელთათმანები მასზე სერვისის ჩატარებისას.

შენიშვნა: ძელისა და ჯაჭვის გამოცვლისას ყოველთვის გამოიყენეთ „ამ ძელზემდებარე ხერხისთვის რეკომენდირებული ძელი და ჯაჭვი“ სექციაში ჩამოთვლილი ძელისა და ჯაჭვის კომბინაცია.

გაცვეთილი ძელის და ჯაჭვის მოხსნის წესი

1. მოხსენით აკუმულატორი, აცადეთ ძელზემდებარე ხერხს გაგრილება და დაუჭირეთ ზეთის საცავის ხუფს.
2. მოათავსეთ ძელზემდებარე ხერხის მიმაგრება გვერდზე ისე რომ ჯაჭვ-კბილანას ხუფი იყოს ზედა მხარეს.
3. ჩაიცვით ხელთათმანები არსებული ორთავიანი ქანჩის გასაღების საშუალებით მოუშვით და მოხსენით ხუფის ხრახნი და ჯაჭვ-კბილანას ხუფი. გაწმინდეთ ჯაჭვ-კბილანას ხუფი მშრალი ქსოვილით და გადადეთ ხელახალი აწყობისთვის. (ნახ. H).
4. სამაგრი ზედაპირიდან მოხსენით ძელი და ჯაჭვი. მოხსენით გაცვეთილი ჯაჭვი ძელს.

ექსპლუატაცია

▲ გაფრთხილება: ხელსაწყოს შემოწმებამდე, გაწმენდამდე და სერვისამდე, გააჩერეთ მობოტორი, დაელოდეთ ყველა მოძრავი ნაწილის გაჩერებას და მოხსენით აკუმულატორი. ჩამოთვლილი ინსტრუქციების უგულვებლყოფამ შესაძლოა გამოიწვიოს სერიოზული ფიზიკური ან მატერიალური ზიანი.

▲ გაფრთხილება: ტექნიკური სერვისისას გამოიყენეთ მხოლოდ იდენტური სათადარიგო ნაწილები. სხვა ნებისმიერი ნაწილის გამოყენებამ შესაძლოა შექმნას საფრთხე ან გამოიწვიოს ხელსაწყოს დაზიანება. ხელსაწყოს უსაფრთხოდ და გამართულად მუშაობისთვის საჭიროა მისი ყველა შეკეთება, გარდა ინსტრუქციაში მოცემული მოვლის წესებში აღწერილი პროცედურებისა, უნდა შესრულდეს კვალიფიციური სერვისის ტექნიკოსის მიერ.

ზოგადი მოვლის წესი

მოერიდეთ გამსხნელების გამოყენებას ხელსაწყოს პლასტმასის ნაწილების გაწმენდისას. უმეტესობა პლასტმასები ადვილად ზიანდება მათზე გამსხნელების გამოყენების შედეგად. გამოიყენეთ სუფთა ტილო ტალახის, მტვრის, ზეთის, ცხიმის და სხვ. მოსაცილებლად.

ხელსაწყოს განმენდის წესი

- ყოველი გამოყენების შემდეგ მოხსენით აკუმულატორი და მოაცილოთ ნარჩენი ჯაჭვს და ძელს რბილი ფუნჯით. გადაწმინდეთ ძელზემდებარე ხერხის ზედაპირი სუფთა, ნოტიო ქსოვილით და რბილი სარეცხი საშუალებით.

KA

შენიშვნა: თუ ძელის და ჯაჭვის მოხსნა გართულებულია, ამოატრიალეთ ხერხი, ერთი ხელით დაიჭირეთ ძელი, ხოლო მეორე ხელით მოუშვით ჯაჭვის დამჭიმავი ხრახნი საათის ისრის საწინააღმდეგო მიმართულებით (ნახ. I) და შემდგომ მოხსენით ძელი ჯაჭვიანად.

შენიშვნა: ეს არის კარგი შანსი შეამოწმოთ მამოძრავებელი კბილანა მნიშვნელოვან ცვეთაზე ან დაზიანებაზე.

ახალი ძელის და ჯაჭვის აწყობის წესი

1. მოათავსეთ ახალი ჯაჭვის მარყუჭი ბრტყელ ზედაპირზე და გაასწორეთ ნებისმიერი გადახლართვა (ნახ. J).
2. ჩასვით ჯაჭვის მამოძრავებელი რგოლები ძელის სიღრუეში. მოახდინეთ ჯაჭვის პოზიციონირება ისე, რომ ძელის ბოლოში დარჩეს მარყუჭი (ნახ. K).

ნახ. K ნაჩვენებია ნაწილების აღწერა მოცემულია ქვევით:

K-1	ჯაჭვის მამოძრავებელი რგოლები
K-2	ძელის სიღრუე

3. დაიჭირეთ ჯაჭვი ძელზე ამ პოზიციამ და ჩამოცვით მარყუჭი ძელზემდებარე ხერხის კბილანას.

შენიშვნა: პატარა მიმართულების ისრები ამოტვიფრულია ხერხის ჯაჭვზე. სხვა მიმართულების ისარი დატანილია ხელსაწყოზე (ნახ. L). როდესაც კბილანაზე აცვამთ ჯაჭვის მარყუჭს დარწმუნდით რომ ჯაჭვზე არსებული მიმართულების ისრები ემთხვევა ხელსაწყოზე დატანილ მიმართულების მაჩვენებელს. თუ ისინი საწინააღმდეგო მიმართულებითაა, გადმოატრიალეთ ხერხის ჯაჭვი და ძელი ერთად (ნახ. M).

ნახ. L ნაჩვენებია ნაწილების აღწერა მოცემულია ქვევით:

L-1	კბილანა
L-2	დაჭიმვის რეგულირების წკირი
L-3	სწორების ამობურცულობები
L-4	ჯაჭვის დამჭიმავი ხრახნი
L-5	ძელის ნასვრეტი

4. მოათავსეთ ძელი სამაგრ ზედაპირზე მისი სწორების ამობურცულობაზე შეცურებისას, დარწმუნდით რომ დაჭიმვის რეგულირების წკირი ჩასმული ძელის ქვედა ნაწილში არსებულ კუდში (ნახ. L).

შენიშვნა: თუ დაჭიმვის რეგულირების წკირის ჩასმა ნასვრეტში ჩასმა გართულებულია, სათანადოდ დაარეგულირეთ ჯაჭვის დამჭიმავი ხრახნი სანამ დაჭიმვის რეგულირების წკირი საკუთარ ნასვრეტში არ აღმოჩნდება.

5. გაუკეთეთ ჯაჭვ-კბილანას ხუფი და ხუფის ხრახნი. ოდნავ დაუჭირეთ მათ.
6. ჯაჭვის მოშვება დაარეგულირეთ ჯაჭვის დამჭიმავი ხრახნის საათის ისრის მიმართულებით დაჭირეთ სანამ ჯაჭვი მჭიდროდ არ შემოხვევა ძელს მამოძრავებელი რგოლებით ძელის სიღრუეში. აწიეთ ძელის წვერი რათა შეამოწმოთ ჯაჭვი ჩამოვიდებოდა. გაუშვით ძელი ძელის წვერს და დაატრიალეთ ჯაჭვის დამჭიმავი ხრახნი კიდევ ერთხელ საათის ისრის მიმართულებით. გაიმეორეთ ეს პროცესი სანამდე ჯაჭვი აღარ არის ჩამოვიდებული.
7. დაიჭირეთ ხელით ძელის წვერი და მჭიდროდ დაუჭირეთ ჯაჭვ-კბილანას ხუფის ხრახნს.

შენიშვნა: ძელის სიცოცხლის ხანგრძლიობის გასაზრდელად, ხანდახან მოატრიალეთ მისი დამაგრების მდებარეობა.

შენიშვნა: თუ ჯაჭვი ძალიან მსუბუქია, იგი არ იტრიალებს. ოდნავ მოუშვით ჯაჭვკბილანას ხუფის ხრახნი და დაატრიალეთ ჯაჭვის დამჭიმავი ხრახნი სრული ბრუნის 1/4-ით საათის ისრის საწინააღმდეგო მიმართულებით. აწიეთ ხელით ძელის წვერი და მჭიდროდ დაუჭირეთ ჯაჭვკბილანას ხუფის ხრახნს. დარწმუნდით რომ ჯაჭვი თავისუფლად ტრიალებს.

ჯაჭვის დაჭიმვის რეგულირება

⚠ ყურადღება: გამოყენებამდე ხერხის ჯაჭვის სათანადო დაჭიმვა არის საჭირო.

KA

1. გააჩრეთ მოტორი და მოხსენით აკუმულატორი სანამ დაიწყებთ ჯაჭვის დაჭიმვის რეგულირებას.
2. ოდნავ მოუშვით ხუფის ხრახნი.
3. დაატრიალეთ ჯაჭვის დამჭიმავი ხრახნი საათის ისრის მიმართულებით. იხილეთ სექცია „ძელის და ჯაჭვის გამოცვლის წესი“ მომხმარებლის ამ ინსტრუქციაში დამატებითი ინფორმაციისთვის.
 - გრილი ჯაჭვი სწორადაა დაჭიმული თუ მოშვებული არაა ძელის ქვედა მხარეს და ძელს ჯაჭვი მჭიდროდ ეკვრის, თუმცა ამავე დროს შესაძლებელია ჯაჭვის ხელით დატრიალება. ჯაჭვის ხელახალი დაჭიმვა საჭირო ხდება როდესაც მამოძრავებელი რგოლების ბრტყელი ნაწილი აღარ ჯდება ძელის სიღრუეში (ნახ. O).
 - ხერხის ჩვეულებრივი მოხმარებისას ჯაჭვის ტემპერატურა მოიმატებს. სწორად დაჭიმული ჯაჭვის გამთბარი რგოლები ძელის სიღრუედან ჩამოვლიდება დაახლოებით 1.3 მმ-ით (ნახ. P).

შენიშვნა: ჩვეულებრივ ახალი ჯაჭვები იწელება დროთა განმავლობაში; შეამოწმეთ ჯაჭვის დაჭიმვის ხარისხი პერიოდულად და შესაბამისად დაარეგულირეთ ხოლმე.

შენიშვნა: თბილი დაჭიმული ჯაჭვი შესაძლოა გახდეს ზედმეტად დაჭიმული გაგრილების შემდეგ. შეამოწმეთ დაჭიმულობა გრილი ჯაჭვის შემთხვევაში ხელსაწყოს შემდეგ გამოიყენებამდე.

გადაცემათა კოლოფის კბილანების შეზღუდვა

გადაცემათა კოლოფში არსებული კბილანები საჭიროებენ პერიოდულ შეზღუდვას სპეციალური საპოხით. შეამოწმეთ გადაცემათა კოლოფის შეზღუდვის დონე ექსპლუატაციის ყოველ 50 საათიან პერიოდში კოლოფის გვერდითა მხარეს მოთავსებული დამლუქავი ხრახნის მოხსნით.

თუ კბილანების გვერდებზე საპოხი მასალა არ სჩანს, მიყევით ქვემოთ მოცემულ ინსტრუქციას და შეავსეთ გადაცემათა კოლოფის სივრცე 3/4-ზე საპოხი მასალით.

- ბოლომდე არ გაავსოთ გადაცემათა კოლოფი.
1. მოათავსეთ ძელზემდებარე ხერხის მიმაგრება გვერდზე ისე რომ დამლუქავი ხრახნი იყოს ზედა მხარეს (ნახ. Q).
 2. გამოიყენეთ არსებული ორთავიანი ქანჩის გასაღები, რათა მოუშვათ და მოხსნათ შესასვლელზე ხრახნი.
 3. გამოიყენეთ ზეთის შპრიცი (არ არის კომპლექტში), რათა შეიყვანოთ საპოხი მასალა ხრახნის ნასვრეტში; არ გადააჭარბოთ მოცულობის 3/4-ზე მეტს.
 4. საპოხის შეყვანის შემდეგ დაუჭიროეთ დამლუქავი ხრახნი.

ძელში არსებული კბილანის შეზღუდვა

ძელს გააჩნია კბილანა მის წვერთან. მისი შეზღუდვა საჭიროა ყოველკვირეულად ზეთის შპრიცის (არ არის კომპლექტში) დახმარებით შესაზეთ ნასვრეტში ჯაჭვის ზეთის შეყვანით, რათა გაზარდოთ ძელის სიცოცხლის ხანგრძლიობა (ნახ. R). მათრიალეთ ძელი და დარწმუნდით რომ შესაზეთ ნასვრეტებსა და ძელის სიღრუეში არაა უცხო სხეულები.

ნახ. R ნაჩვენებია ნაწილების აღწერა მოცემულია ქვევით:

R-1	შესაზეთი ნასვრეტი
R-2	ძელში არსებული კბილანის წვერი

ტრანსპორტირება და შენახვა

1. არ შეინახოთ ან არ მოახდინოთ ძელზემდებარე ხერხის მიმაგრების ტრანსპორტირება ჩართულ მდგომარეობაში. ყოველთვის მოხსენით აკუმულატორი შენახვამდე ან ტრანსპორტირებამდე.
2. ყოველთვის გაუკეთეთ ძელის და ჯაჭვის ბუდე ხერხს მის შენახვამდე ან ტრანსპორტირებამდე გამოიცინეთ სიფრთხილე ჯაჭვის მჭრელ რგოლებთან მიმართებაში.
3. საგულდაგულოდ გაწმინდეთ ძელზემდებარე ხერხი შენახვამდე. შეინახეთ ძელზემდებარე ხერხი შენობაში, მშრალ, ჩაკეტილ და/ან ბავშვებისთვის მიუწვდომელ ადგილას და მოარიდეთ კოროზიული ნაერთები, როგორცაა როგორცაა სოფლის მეურნეობაში გამოყენებული ქიმიკატები და მოყინვის საწინააღმდეგო ტექნიკური მარილი.
4. თუ ძელზემდებარე ხერხის მიმაგრება მოხსნილია ელექტრული თავიდან და ინახება ცალკე, მთავრად მიმაგრების ტარის ბოლოს ხეფი, რათა აიცილოთ თავიდან ჭუჭყის მოხვედრა სამაგრ ქუროში.

გარემოს დაცვა



არ მოახდინოთ ელექტრული მოწყობილობის, აკუმულატორის დამტენის და მისი ბატარეების მოთავსება საყოფაცხოვრებო ნაგავში!

ევროკავშირის 2012/19/EU რეგულაციის მიხედვით, ელექტრული და ელექტრონული ხელსაწყოები, რომლებიც აღარ გამოიყენება, ასევე 2006/66/EC რეგულაციის მიხედვით, დეფექტური ან გამოყენებული აკუმულატორები/ბატარეები, უნდა შეგროვდეს ცალკეულად.

ელექტრული მოწყობილობების ნაგავსაყრელზე მოთავსებისას, სახიფათო ნარჩენები შესაძლოა გაიჟონოს გრუნტის წყლებში და მოხვდეს საკვებ ჯაჭვში, რამაც შესაძლოა დააზიანოს თქვენი ჯანმრთელობა და კეთილდღეობა.

გაუმართაობის დიაგნოსტიკა

პრობლემა	მიზეზი	გადაჭრის გზა
მოტორი არ ირთვება.	<ul style="list-style-type: none"> ■ აკუმულატორი არ არის შეერთებული ხერხზე. ■ ხერხსა და აკუმულატორს შორის არ არის ელექტრული კონტაქტი. ■ აკუმულატორი დაცლილია. ■ ჩამკეტი დილაკი არ არის გადაყვანილი ჩართულ პოზიციამში ტრიგერზე ხელის დაჭერამდე. ■ აკუმულატორი ან ელექტრული თავი ზედმეტად გაცხელებულია. ■ ხერხის ჯაჭვი გაჭედულია ხეში. ■ ძელის სიღრუეში უცხო სხეულებია. ■ უცხო სხეულები ჯაჭვ-კბილანას ხუფში. 	<ul style="list-style-type: none"> ■ მიუერთეთ აკუმულატორი ძელზემდებარე ხერხს. ■ მოხსენით აკუმულატორი, შეამოწმეთ კონტაქტები და კვლავ მოათავსეთ იგი უკან. ■ დატენეთ აკუმულატორი. ■ დააჭირეთ ჩამკეტ ბერკეტს და გააჩერეთ ამ მდგომარეობაში, შემდეგ დააჭირეთ თითო ტრიგერს რათა ჩართოთ ხერხი. ■ აცალეთ აკუმულატორს ან ელექტრულ თავს გაგრილება 67°C -ის ქვევით. ■ ხელი გაუშვით ტრიგერს, ამოიღეთ ხერხის ჯაჭვი და ძელზემდებარე ხერხი ხიდან და ხელახლა ჩართეთ ხერხი. ■ დაადეთ ხერხის ჯაჭვი ხეს, ამომრავეთ ხერხი წინ და უკან უცხო სხეულების მოსაცილებლად. ■ მოხსენით აკუმულატორი, შემდეგ მოუშვით ჯაჭვ-კბილანას ხუფი და გაწმინდეთ უცხო სხეულებისგან.
მოტორი ირთვება, მაგრამ ჯაჭვი არ მოძრაობს.	<ul style="list-style-type: none"> ■ ჯაჭვი არ ატრიალებს მოძრავ კბილანას. 	<ul style="list-style-type: none"> ■ მოხსენით აკუმულატორი და თავიდან დააყენეთ ხერხი, დარწმუნდით რომ ჯაჭვის მამორავებელი რგოლები სრულიად მორგებულია კბილანას.
ძელზემდებარე ხერხი არ ჭრის სათანადოდ.	<ul style="list-style-type: none"> ■ არასაკმარისი ჯაჭვის დაჭიმულობა. ■ ბლაგვი ჯაჭვი. ■ ჯაჭვი უკუღმა არის დაყენებული. ■ გაცვეთილი ჯაჭვი. ■ მშრალი ან ზედმეტად გაჭიმული ჯაჭვი ■ ჯაჭვი არ არის ძელის სიღრუეში. 	<ul style="list-style-type: none"> ■ მოხსენით აკუმულატორი და დაარეგულირეთ ჯაჭვის დაჭიმვა, როგორც აღწერილია სექციაში „ჯაჭვის დაჭიმვის რეგულირება“. ■ გააღესინეთ ჯაჭვის მჭრელი ნაწილები კვალიფიციურ სერვისის ტექნიკოსს ■ მოხსენით აკუმულატორი და დაამონტაჟეთ ჯაჭვი თავიდან, როგორც აღწერილია სექციაში „ძელის და ჯაჭვის გამოცვლის წესი“. ■ მოხსენით აკუმულატორი და შეცვალეთ ჯაჭვი, როგორც აღწერილია სექციაში „ძელის და ჯაჭვის გამოცვლის წესი“. ■ შეამოწმეთ ზეთის რაოდენობა. შეავსეთ ზეთის საცავი საჭიროებისდა მიხედვით. ■ მოხსენით აკუმულატორი და დაამონტაჟეთ ჯაჭვი თავიდან, როგორც აღწერილია სექციაში „ძელის და ჯაჭვის გამოცვლის წესი“.

KA

პრობლემა	მიზეზი	გადაჭრის გზა
ძელი და ხერხი ცხელდება და უშვებს კვამლს.	<ul style="list-style-type: none"> შეამოწმეთ ჯაჭვის დაჭიმულობა ზედმეტად დაჭიმულ მდგომარეობაზე. ჯაჭვის ზეთის საცავი ცარიელია. ძელის სიდრუეში უცხო სხეულებია. 	<ul style="list-style-type: none"> მოხსენით აკუმულატორი და ხელახლა დაჭიმეთ ჯაჭვი, როგორც აღწერილია სექციაში „ჯაჭვის დაჭიმვის რეგულირება“. ძელის და ჯაჭვის ზეთის ავსება. მოაცილეთ უცხო სხეულები ძელის სიდრუეს.

გარანტია

EGO-ს გარანტიის მომსახურების წესი

გთხოვთ ეწვიოთ ვებ-გვერდს egopowerplus.com, რათა მიიღოთ EGO-ს საგარანტიო მომსახურების სრული დადგენილებები და პირობები.

KEES VAN DER SPEK
TUIN EN PARKMACHINES * TER AAR

KA

PROČITAJTE SVA UPUTSTVA!



PROČITAJTE PRIRUČNIK ZA RUKOVAOCA

⚠ Rezidualni rizik! Osobe sa elektronskim uređajima, poput pejsmejкера, treba da konsultuju svog lekara (svoje lekare) pre upotrebe ovog proizvoda. Rukovanje električnom opremom u neposrednoj blizini srčanog pejsmejкера moglo bi da izazove smetnje ili otkazivanje pejsmejкера.

⚠ UPOZORENJE: Da bi se osigurala sigurnost i pouzdanost, sve popravke i zamene treba da radi kvalifikovani servisni tehničar.

SIGURNOSNI SIMBOLI

Svrha sigurnosnih simbola je da vam skrenu pažnju na moguće opasnosti. Sigurnosni simboli i objašnjenja uz njih zaslužuju vašu ponnu pažnju i shvatanje. Simboli upozorenja, sami po sebi, ne eliminišu nikakve opasnosti. Uputstva i upozorenja koja oni daju nisu zamena za odgovarajuće mere sprečavanja nezgoda.

⚠ UPOZORENJE: Obavezno pročitajte i shvatite sva sigurnosna uputstva u ovom Priručniku za rukovaoca, obuhvatajući i sve simbole sigurnosnih upozorenja poput „OPASNOST“, „UPOZORENJE“ i „OPREZ“ pre korišćenja ovog alata. Nepridržavanje svih dole navedenih uputstava može da dovede do strujnog udara, požara i/ili ozbiljne telesne povrede.

ZNAČENJE SIMBOLA

SIMBOL SIGURNOSNOG UPOZORENJA: Ukazuje na **OPASNOST, UPOZORENJE ILI OPREZ**. Može se koristiti zajedno sa drugim simbolima ili piktogramima.



⚠ UPOZORENJE: Rukovanje svakim električnim alatom može da dovede do izbacivanja stranih tela ka očima, što može da dovede do ozbiljnog oštećenja očiju. Pre započinjanja rada sa električnim alatom, uvek stavite sigurnosne naočare sa bočnim štitnicima ili po potrebi masku za celo lice. Preporučujemo sigurnosnu masku Wide Vision za upotrebu preko naočara ili standardnih sigurnosnih naočara sa bočnim štitnicima.

SIGURNOSNA UPUTSTVA

Ova stranica prikazuje i opisuje sigurnosne simbole koji mogu da se pojave na ovom proizvodu. Pročitajte, shvatite i sledite sva uputstva na mašini pre no što pokušate da je sklopite i da rukujete njom.

	Sigurnosno upozorenje	Označava potencijalnu opasnost od telesne povrede.
	Pročitajte i shvatite priručnik za rukovaoca	Da bi smanjio rizik od povreda, korisnik pre korišćenja ovog proizvoda mora pročitati i shvatiti priručnik za rukovaoca.
	Nosite zaštitu za oči	Uvek nosite sigurnosne naočare sa bočnim štitnicima ili po potrebi masku za celo lice kad rukujete ovim proizvodom.
	Nosite zaštitu za uši	Buka teleskopske testere može da vam ošteti sluh. Uvek nosite zvučne barijere (čepove za uši ili zaštitne slušalice) da biste zaštitili sluh.
	Nosite zaštitu za glavu	Nosite odobreni sigurnosni šlem da biste zaštitili glavu.
	Nosite zaštitne rukavice	Zaštitite ruke rukavicama kada rukujete testerom i lancem testere. Radne rukavice koje se ne klizu poboljšavaju hvat i štite šake.
	Nosite sigurnosnu obuću	Nosite sigurnosnu obuću koja se ne klize kada koristite ovaj uređaj.

	Održavajte dovoljnu udaljenost od električnih vodova	Da biste sprečili smrt od strujnog udara, ne radite unutar 15m od vazdušnih električnih vodova. Kontakt sa električnim vodovima ili rad u blizini njih može da izazove ozbiljne povrede ili strujni udar koji za posledicu ima smrt.
	Ne izlažite kiši	Ne koristite po kiši i ne ostavljajte napolju dok pada kiša.
	CE	Ovaj proizvod je u skladu sa primenjivim EC direktivama.
	WEEE	Otpadne električne proizvode ne bi trebalo odlagati zajedno sa otpadom iz domaćinstva. Odnosite ih u ovlašćeni pogon za reciklažu.
	Buka	Garantovan nivo jačine zvuka. Emisija buke u okruženju prema Direktivi Evropske zajednice.
V	Volt	Voltaža
mm	Milimetar	Dužina ili veličina
cm	Centimetar	Dužina ili veličina
kg	Kilogram	Težina
n ₀	Brzina bez opterećenja	Rotaciona brzina, bez opterećenja
.../min	U minutu	Obrtaji u minutu
	Jednosmerna struja	Tip ili karakteristika struje

VAŽNA SIGURNOSNA UPUTSTVA

⚠ UPOZORENJE! Kada koristite električne baštenske aparate, uvek treba da se pridržavate osnovnih sigurnosnih mera opreza da biste smanjili rizik od požara, strujnog udara i telesne povrede, obuhvatajući i sledeće:

PAŽLJIVO PROČITATI PRE UPOTREBE

SAČUVATI ZA BUDUĆU UPOTREBU

⚠ OPASNOST! Ne rukujte u blizini električnih vodova. Jedinica nije dizajnirana da obezbedi zaštitu od strujnog udara u slučaju kontakta sa vazdušnim električnim vodovima. Konsultujte lokalne propise radi bezbedne udaljenosti od vazdušnih električnih vodova i vodite računa da budete u bezbednom i sigurnom radnom položaju pre rukovanja alatom.

SIGURNOSNA UPOZORENJA ZA TELESKOPSKU TESTERU

- **Držite sve delove tela dalje od lanca testere dok je teleskopska testera u upotrebi. Pre nego što pokrenete teleskopsku testeru, uverite se da lanac testere ne dodiruje ništa.** Trenutak nepažnje tokom rukovanja teleskopskim testerama može da izazove zakačinjanje vaše odeće ili delova tela lancem.
- **Izbegavajte nehotični kontakt sa nepokretnim lancem testere ili šinama vodilice. Oni mogu da budu veoma oštri.** Uvek nosite rukavice i duge pantalone ili zaštitne nogavice kad rukujete teleskopskom testerom, lancem testere ili vodilicom.
- **Uvek držite teleskopsku testeru sa jednom rukom na zadnjoj drški i drugom rukom na prednjoj drški.** Ozbiljne povrede rukovaoca, pomagača i/ili posmatrača mogu da budu posledica jednoručnog rukovanja.
- **Držite električni alat samo za izolovane površine za hvatanje jer lanac testere može da dođe u dodir sa skrivenim ožičenjem.** Ako lanci testere dođu u dodir sa žicom pod naponom, i izloženi metalni delovi električnog alata mogu da budu pod naponom pa rukovalac može da dobije strujni udar.
- **Nosite sigurnosne naočare i zaštitu sluha. Dodatna zaštitna oprema za glavu, šake, noge i stopala se preporučuje.** Adekvatna zaštitna odeća će smanjiti telesne povrede od letećih komadića ili nehotičnog kontakta sa lancem testere.
- **Ne rukujte teleskopskom testerom na drvetu.** Rukovanje teleskopskom testerom dok ste gore na drvetu može da dovede do telesne povrede.

- **Uvek održavajte pravilno uporište i rukujte teleskopskom testerom samo kad stojite na fiksiranoj, sigurnoj i ravnoj površini.** Klizave ili nestabilne površine poput lestava mogu da izazovu gubljenje ravnoteže ili kontrole nad teleskopskom testerom.
- **Nikad ne rukujte teleskopskom testerom koja je oštećena ili nepravilno podešena ili koja nije potpuno i čvrsto sklopljena.** Uverite se da lanac testere prestaje da se kreće kad pustite okidač.
- **Pre sečenja pogledajte da li na komadu drveta koje ćete seći ima eksera, žice ili drugih stranih predmeta.**
- **Kad sećete granu koja je pod tenzijom, pazite na odskakanje.** Kad se tenzija u vlaknima drveta otpusti, grana kao opruga može da udari rukovaoca i/ili izbaci teleskopsku testeru van kontrole.
- **Budite krajnje oprezni kad sećete šiblje i mladice.** Tanak materijal može da se uhvati za lanac testere i da vas ošine ili vas izvuče iz ravnoteže.
- **Agresivno ili ekstremno sečenje ili zloupotreba teleskopske testere mogu da izazovu prevremeno habanje vodilice, lanca i/ili lančanika, kao i pucanje lanca ili vodilice, dovodeći do povratnog udara, bacanja lanca ili izbacivanja sečenog materijala.**
- **Nikad ne koristite vodilicu kao polugu.** Savijena vodilica može da izazove prevremeno habanje vodilice, lanca i/ili lančanika, kao i pucanje lanca ili vodilice, dovodeći do povratnog udara, bacanja lanca ili izbacivanja sečenog materijala.
- **Nosite teleskopsku testeru kad je isključena, sa obe ruke na drškama.** Kad transportujete ili skladištite teleskopsku testeru, uvek stavite navlaku za vodilicu. Pravilno rukovanje teleskopskom testerom će smanjiti verovatnoću nehotičnog kontakta sa lancem testere koji je u pokretu.
- **Ne uklanjajte odsećeni materijal niti držite materijal koji treba da sećete dok se noževi kreću.** Vodite računa da prekidač bude u isključenom položaju kad čistite zaglavljene materijal. Lanac testere nastavlja da se kreće nakon što je prekidač isključen. Trenutak nepažnje kada koristite teleskopski pruner je dovoljan da izazove ozbiljne telesne povrede.
- **Pratite uputstva za podmazivanje, zatezanje lanca i menjanje dodataka.** Nepravilno zategnut ili podmazan lanac može da pukne ili da poveća šanse za povratni udarac. Održavajte ivicu za sečenje oštrm i čistom za najbolji učinak i da biste smanjili rizik od povrede.
- **Održavajte drške suvim, čistim i bez ulja i masnoće.** Masne drške su klizave, izazivajući gubitak kontrole.
- **Secite samo drvo. Ne koristite teleskopsku testeru za svrhe za koje nije predviđena.** Na primer: ne koristite teleskopsku testeru za sečenje plastike ili građevinskog materijala koji nije od drveta. Korišćenje teleskopske testere za rad drugačiji od predviđenog moglo bi da dovede do opasne situacije.
- **Ne koristite teleskopsku testeru u lošim vremenskim uslovima, naročito kad postoji rizik od grmljavine.** To smanjuje rizik od udara groma.
- **Zaustavite motor i izvadite bateriju svaki put kad napuštate alat.**
- **Aparate koji se ne koriste skladištite u zatvorenom prostoru.** Kad nisu u upotrebi, aparate bi trebalo skladištiti u zatvorenom prostoru, na suvom i visokom ili zaključanom mestu, sa izvađenom baterijom, van domašaja dece.
- **Proverite oštećene delove.** Pre dalje upotrebe proizvoda, štitnik ili neki drugi deo koji je oštećen trebalo bi pažljivo proveriti da biste utvrdili da će raditi pravilno i obavljati predviđenu funkciju. Proverite poravnanje pokretnih delova, spojeve pokretnih delova, lomljenje delova, montiranje i sva druga stanja koja bi mogla uticati na rad. Štitnik ili bilo koji drugi deo koji je oštećen bi trebalo pravilno popraviti ili zameniti u ovlašćenom servisnom centru osim ako drugačije nije navedeno u ovom uputstvu.

DODATNA UPOZORENJA

- **Nemojte puniti bateriju na kiši ili na mokrim mestima.**
- **Koristite samo sa baterijama i punjačima navedenim na slici A.**
- Baterija se mora izvaditi iz aparata pre odlaganja na otpad.
- Baterija se mora bezbedno odložiti na otpad.
- Ne bacajte bateriju u vatru. Čelije mogu eksplodirati. Proverite lokalne pravilnike radi eventualnih specijalnih uputstava za odlaganje na otpad.
- Ne otvarajte niti oštećujte bateriju. Ispušteni elektrolit je korozivan i može da izazove oštećenja očiju ili kože. Može biti otrovan ako se proguta.
- ⚠ **OPREZ!** Elektrolit je razblažena sumporna kiselina koja je štetna za kožu i oči. On provodi električnu struju i korozivan je.

- **Pažljivo rukujte baterijama da ne bi došlo do kratkog spoja baterije sa provodničkim materijalima kao što su prstenje, narukvice i ključevi.** Baterija ili provodnik se mogu pregrijati i izazvati opekotine.
- **Alati na baterije ne moraju da budu uključeni u utičnicu; oni su stoga uvek u radnom stanju.** Budite svesni mogućih opasnosti čak i kada se alat ne koristi. Budite pažljivi kada održavate ili servisirate.
- **Izvadite bateriju pre servisiranja, čišćenja ili uklanjanja materijala iz alata.**
- **Rezervni delovi** - Tokom servisiranja, koristite samo identične EGO rezervne delove. Korišćenje bilo kakvog drugog pribora ili dodataka može povećati rizik od povreda.
- **Ne perite crevom; izbegavajte ulaženje vode u motor i električne veze.**
- **Ako dođe do situacija koje nisu obrađene u ovom priručniku, primenjujte oprez i zdravo rasuđivanje. Obratite se EGO servisnom centru za pomoć.**
- **Sačuvajte ovo uputstvo.** Često ga pregledajte i koristite ga da uputite druge koji mogu da koriste ovaj alat. Ako pozajmite ovaj alat nekom drugom, pozajmite i ovo uputstvo da bi se sprečila pogrešna upotreba proizvoda i eventualna povreda.

SACUVAJTE OVO UPUTSTVO

NAPOMENA: POGLEDajte PRIRUČNIK ZA RUKOVAOCA ZA POGONSKU GLAVU RADI DODATNIH SPECIFIČNIH SIGURNOSNIH PRAVILA.

SPECIFIKACIJE

Dužina vodilice	250 mm
Korak lanca	9,5 mm
Dubina lanca	1,1 mm
Tip lanca	AC1000/AC1001
Tip vodilice	AG1000/AG1001
Zapremina rezervoara za ulje	220 ml
Radna temperatura	Od -15 °C do +40 °C
Temperatura skladištenja	Od -20 °C do +70 °C
Težina (sa navlakom za lanac)	1,89 kg
Izmereni nivo jačine zvuka L _{WA}	101,4 dB(A) K=2,36 dB(A)

SR

Nivo zvučnog pritiska kod uha rukovaoca L _{PA}	87,0 dB(A) K=3 dB(A)	
Garantovan nivo jačine zvuka L _{WA} (izmereno prema 2000/14/EC)	104 dB(A)	
Procena vibracije a _h :	Prednja pomoćna drška	2,1 m/s ² K=1,5 m/s ²
	Zadnja drška	2,5 m/s ² K=1,5 m/s ²

Gornji parametri su testirani i izmereni sa pogonskom glavom PH1400E.

Deklarisana ukupna vrednost vibracije je izmerena u skladu sa standardnim metodom testiranja i može se koristiti za upoređivanje jednog alata sa drugim;

Deklarisana ukupna vrednost vibracije može se koristiti i u preliminarnoj proceni izlaganja.

NAPOMENA: Emisija vibracija tokom stvarne upotrebe električnog alata može da se razlikuje od deklarisanе vrednosti u kojoj se alat koristi. Da bi se rukovalac zaštitio, korisnik bi trebalo da nosi rukavice i štitnike za uši u stvarnim uslovima korišćenja.

POPIS PAKOVANJA

NAZIV DELA	QUANTITY
Dodatak teleskopske testere	1
Navlaka za lanac	1
Dvostruki kluč	1
Priručnik za rukovaoca	1

Preporučena vodilica i lanac za ovu teleskopsku testeru

NAZIV DELA	BROJ MODELA
Vodilica	AG1000/AG1001
Lanac	AC1000/AC1001

OPIS

UPOZNAJTE SVOJ DODATAK TELESKOPSKE TESTERE (slika A)

1. Krajnja kapica
2. Meki naglavak
3. Vratilo teleskopske testere
4. Dvostruki ključ
5. Držač ključa
6. Vijak poklopca
7. Poklopac lančanika
8. Produžna šipka (opcionalno, PRODAJE SE ZASEBNO)
9. Navlaka za lanac
10. Lanac
11. Vodilica
12. Vijak za zatezanje lanca
13. Kapica rezervoara za ulje
14. Rezervoar za ulje
15. Šiljci za sečenje na komade

SKLAPANJE

⚠ UPOZORENJE: Ako su neki delovi oštećeni ili nedostaju, nemojte koristiti ovaj proizvod dok delovi ne budu zamenjeni. Korišćenje ovog proizvoda sa oštećenim ili nedostajućim delovima može dovesti do ozbiljnih telesnih povreda.

⚠ UPOZORENJE: Ne pokušavajte da modifikujete ovaj proizvod ili da pravite dodatke koji nisu preporučeni za korišćenje sa ovom teleskopskom testerom. Svaka takva promena ili modifikacija je zloupotreba i može dovesti do opasnih uslova koji mogu da dovedu do ozbiljnih telesnih povreda.

POVEZIVANJE DODATKA TELESKOPSKE TESTERE NA POGONSKU GLAVU

Ovaj dodatak teleskopske testere je dizajniran za upotrebu sa EGO pogonskom glavom PH1400E sa LITIJUM-JONSKOM baterijom od 56 V.

Pogledajte odeljak „**INSTALIRANJE DODATKA NA POGONSKU GLAVU**“ u priručniku za rukovaoca za pogonsku glavu PH1400E.

POVEZIVANJE PRODUŽNE ŠIPKE IZMEĐU POGONSKE GLAVE I DODATKA TELESKOPSKE TESTERE (opcionalno)

Produžna šipka produžava opseg sečenja. Treba je povezati između pogonske glave i dodatka teleskopske testere.

Pratite proces u odeljku „**POVEZIVANJE DODATKA TELESKOPSKE TESTERE NA POGONSKU GLAVU**“ da biste instalirali i učvrstili produžnu šipku između dodatka teleskopske testere i pogonske glave (slika C).

⚠ UPOZORENJE: Ako ne učvrstite dodatak i pogonsku glavu/produžnu šipku kako je navedeno iznad, to bi moglo da dovede do ozbiljne povrede ili smrti.

⚠ UPOZORENJE: Nikad ne pričvršćujte niti podešavajte nijedan dodatak dok pogonska glava radi ili dok je baterija instalirana. Ako ne zaustavite motor i ne izvadite bateriju, to može da izazove ozbiljne telesne povrede.

UKOVARANJE

OPASNOST: Nikad ne secite blizu električnih vodova, strujnih kablova ili drugih izvora električne struje. Ako se vodilica i lanac zaglave na bilo kakvom električnom kablju ili vodu, **NE DODIRUJTE VODILICU, LANAC ILI ALUMINIJUMSKU ŠIPKU! ONI MOGU DA BUDU POD NAPONOM I MOGU BITI VEOMA OPASNI.** Nastavite da držite teleskopsku testeru za izolovanu zadnju dršku ili je spustite na tlo i dalje od sebe na bezbedan način. Isključite oštećeni vod ili kabl iz električne mreže pre no što pokušate da oslobodite vodilicu i lanac od voda ili kabla. Kontakt sa vodilicom, lancem, drugim provodničkim delovima teleskopske testere ili električnim kablovima ili vodovima pod naponom mogao bi da dovede do smrti od strujnog udara ili ozbiljne povrede.

⚠ UPOZORENJE: Ne dozvolite da zbog poznavanja ovog proizvoda postanete nemarni. Zapamtite da je delić sekunde nepažnje dovoljan da nanese ozbiljnu povredu.

⚠ UPOZORENJE: Uvek nosite zaštitne naočare i zaštitu za sluh. Nepridržavanje toga može dovesti do predmeta izbačenih prema očima i drugih ozbiljnih povreda.

Pre svake upotrebe pregledajte čitav proizvod radi oštećenih, nedostajućih ili labavih delova poput vijaka, navrtanja, zavrtanja, kapice itd. Čvrsto zategnite sve spojeve i kapice i ne rukujte ovih proizvodom dok svi nedostajući ili oštećeni delovi ne budu zamenjeni.

⚠ UPOZORENJE: Da biste sprečili ozbiljne telesne povrede, izvadite bateriju iz alata pre servisiranja, čišćenja, menjanja dodatka ili skidanja materijala sa jedinice.

PRIMENA

Možete koristiti ovaj proizvod za svrhu navedenu ispod:

- Sečenje grana
- Orezivanje

NAPOMENA: Alat treba koristiti samo za propisanu svrhu. Svaka druga upotreba smatra se slučajem zloupotrebe.

PUNJENJE REZERVOARA ZA ULJE MAZIVOM ZA VODILICU I LANAC

UPOZORENJE: Nemojte pušiti ili približavati plamen ulju ili teleskopskoj testeri. Ulje se može prosuti i izazvati požar.

NAPOMENA: U teleskopskoj testeri nema ulja u vreme kupovine. Suštinski je važno napuniti rezervoar uljem za lanac pre upotrebe. Radni vek i kapacitet sečenja lanca zavise od optimalnog podmazivanja. Lanac se automatski podmazuje uljem tokom rada. Nivo ulja treba proveravati i posle svakih 20 minuta upotrebe i dopunjavati po potrebi.

1. Izvadite bateriju iz pogonske glave.
2. Očistite kapicu rezervoara za ulje i oblast oko nje da biste osigurali da nikakva prljavština ne upadne u rezervoar za ulje.
3. Postavite dodatak teleskopske testere uspravno i okrenite kapicu rezervoara za ulje suprotno kazaljki na satu da biste je skinuli (slika D).
4. Pažljivo sipajte ulje za vodilicu i lanac u rezervoar dok se rezervoar ne napuni do grlića. Pazite da ne dozvolite da se ulje prosipa iz otvora. Obrišite eventualni višak ulja i zatvorite rezervoar za ulje kapicom.

NAPOMENA:

- Ne koristite prljavo, upotrebjavano ili drugo kontaminirano ulje. Može doći do oštećenja vodilice ili lanca.

PRIPREMA ZA SEČENJE (slika B)

- Pogledajte „Važna sigurnosna uputstva“ u ranijem delu ovog priručnika za prikladnu sigurnosnu opremu.
- Podignite vrh vodilice da biste proverili da li lanac eventualno visi. Lanac je pravilno zategnut kad ne visi na donjem delu vodilice a lanac je tesan ali se može okrenuti rukom bez zapinjanja. Ako je potrebno podešavanje zategnutosti, pogledajte odeljak „ZAMENJIVANJE VODILICE I LANCA“ u odeljku ODRŽAVANJE u ovom priručniku za uputstva za podešavanje.
- Proverite zategnutost vijka poklopca pre upotrebe. Ako je vijak poklopca labav, čvrsto ga zategnite okretanjem u smeru kazaljke na satu.

SR

- Proverite oštrinu zuba za sečenje na lancu testere i vodite računa da lanac bude dobro podmazan.
- Nosite rukavice koje se ne klišu zbog maksimalnog hvata i zaštite. Nikad ne stojte direktno ispod grane koju sećete. Vodite računa da imate čvrsto i izbalansirano uporište. Pazite na prepreke poput panjeva, korenja i jaraka zbog kojih biste mogli da se sapletete ili posnete.
- Održavajte pravilan hvat na jedinici kad god motor radi. Držite jedinicu čvrsto sa obe ruke.

Za bezbedan i bolji rad, stavite remen za rame preko ramena. Podesite remen za rame u udoban radni položaj. Pratite uputstva u odeljku „MONTIRANJE REMENA ZA RAME“ u priručniku za rukovaoca za PH1400E da biste pričvrstili remen za rame na pogonsku glavu.

UPOZORENJE: Remen za rame ima i mehanizam za brzo otkopčavanje u opasnim situacijama. Kada se desi hitan slučaj, odmah skinite sa ramena, bez obzira kako je remen namešten.

ZA POKRETANJE/ZAUSTAVLJANJE ALATA

Pogledajte odeljak „**POKRETANJE/ZAUSTAVLJANJE POGONSKE GLAVE**“ u priručniku za rukovaoca za pogonsku glavu PH1400E.

OSNOVNA PROCEDURA SEČENJA (slika E i F)

Pratite korake ispod da biste sprečili oštećenje kore drveta ili žbuna. Ne koristite pokret testerisanja napred-nazad.

1. Napravite plitak prvi rez (1/4 prečnika grane) na donjoj strani grane blizu glavnoj grani ili stablu.
2. Napravite drugi rez sa gornje strane grane prema spoljašnjosti u odnosu na prvi rez. Nastavite rez kroz granu dok se grana ne odvoji od drveta. Budite spremni da uravnotežite težinu alata kad grana padne.
3. Napravite završni rez blizu stabla.

NAPOMENA: Za drugi i završni rez (sa gornje strane grane), držite šiljke za sečenje na komade uz granu koju sećete (slika F). To će pomoći da se grana stabilizuje i olakšaće sečenje blagim pritiskom nadole. Ako silite sečenje, može doći do oštećenja vodilice, lanca ili motora.

4. Pustite okidač na pogonskoj glavi čim sečenje bude završeno.

NAPOMENA: Nepoštovanje pravilnih procedura sečenja dovešće do zapinjanja vodilice i lanca i njihovog prikleštenja ili zaglavljivanja u grani. Ako se to desi:

1. Zaustavite motor i izvadite bateriju.
2. Ako možete da dohvatite granu sa tla, podignite granu dok držite testeru. To bi trebalo da otpusti prikleštenje i oslobodi testeru.

3. Ako je testera i dalje zaglavljena, pozovite stručnjaka radi pomoći.

SEČENJE GRANA I OREZIVANJE

Ovaj dodatak teleskopske testere je dizajniran za podrezivanje malih i srednjih grana do 20 cm prečnika. Za najbolje rezultate, pridržavajte se sledećih mera opreza.

1. Pažljivo planirajte rez. Vodite računa o smeru u kojem će grana pasti.

⚠ UPOZORENJE: Grane mogu da padnu u neočekivanim smerovima. Ne stojte direktno ispod grane koju sećete.

2. Najtipičnija primena sečenja je postavljanje jedinice pod uglom od 60° ili manjim (slika G). Kako se ugao vratila teleskopske testere u odnosu na tlo povećava, povećava se i težina pravljenja prvog reza (sa donje strane grane).
3. Duge grane uklanjajte u nekoliko faza.
4. Prvo secite niže grane da biste napravili više mesta za pad gornjih grana.
5. Radite polako, držeći obe ruke na testeri sa čvrstim hvatom. Održavajte sigurno uporište i ravnotežu.
6. Ne secite sa lestava; to je krajnje opasno. Ostavite takve zahvate stručnjacima.
7. Ne pravite rez u ravni glavne grane ili stabla dok ne budete odsekli veći deo grane da smanjite težinu. Poštovanje pravilnih procedura sečenja će sprečiti guljenje kore sa glavne grane ili stabla.
8. Ne koristite teleskopsku testeru za obaranje ili sečenje stabla na komade.
9. Da biste sprečili smrt od strujnog udara, ne radite unutar 15 m od vazdušnih električnih vodova a prolaznike držite na udaljenosti od najmanje 15 m (slika G).

ODRŽAVANJE

⚠ UPOZORENJE: Pre pregledanja, čišćenja ili servisiranja jedinice, zaustavite motor, sačekajte da se svi pokretni delovi zaustave i izvadite bateriju. Nepoštovanje ovih uputstava može izazvati ozbiljne telesne povrede ili oštećenje imovine.

⚠ UPOZORENJE: Tokom servisiranja, koristite samo identične rezervne delove. Upotreba bilo kakvih drugih delova može da dovede do opasnosti ili da izazove oštećenje proizvoda. Da bi se osigurala sigurnost i pouzdanost, sve popravke, osim stavki navedenih u ovom uputstvu za održavanje, treba da radi kvalifikovani servisni tehničar.

OPŠTE ODRŽAVANJE

Izbegavajte korišćenje rastvarača kada čistite plastične delove. Većina plastike je podložna oštećenjima od raznih tipova komercijalnih rastvarača i može se oštetiti njihovom upotrebom. Koristite čiste krpe da uklonite zemlju, prašinu, ulje, masnoću itd.

ČIŠĆENJE JEDINICE

- Nakon svake upotrebe, izvadite bateriju i očistite prijavštinu sa lanca i vodilice pomoću meke četke. Obrišite površinu teleskopske testere čistom krpom navlaženom rastvorom blagog sapuna.
- Skinite poklopac lančanika a zatim mekom četkom uklonite prijavštinu sa vodilice, lanca testere, lančanika i poklopca lančanika.
- Uvek očistite iverje, piljevinu i zemlju iz žleba vodilice kad zamenjujete lanac.

NAPOMENA: Ne koristite jake deterdžente na plastičnom kućištu i drški. Mogu ih oštetiti određena aromatična ulja, poput bora i limuna.

ZAMENJIVANJE VODILICE I LANCA

UPOZORENJE: Nikad ne dodirujte ili podešavajte lanac dok motor radi. Lanac testere je veoma oštar; uvek nosite zaštitne rukavice kad radite održavanje na lancu.

NAPOMENA: Kad zamenjujete vodilicu i lanac, uvek koristite kombinaciju vodilice i lanca navedenu u odeljku „Preporučena vodilica i lanac za ovu teleskopsku testeru“.

Rasklapanje pohabane vodilice i lanca

1. Izvadite bateriju, pustite da se teleskopska testera ohladi i zategnite kapicu rezervoara za ulje.
2. Postavite dodatak teleskopske testere na bočnu stranu, sa poklopcem lančanika okrenutim nagore.
3. Nosite rukavice. Pomoću priloženog dvostrukog ključa olabavite vijak poklopca da biste uklonili vijak i poklopac lančanika. Očistite poklopac lančanika suvom krpom i sačuvajte ga za ponovno sklapanje (slika H).
4. Skinite vodilicu i lanac sa montažne površine. Skinite pohabani lanac sa vodilice.

NAPOMENA: Ako nađete na poteškoće pri skidanju vodilice i lanca sa montažne površine, postavite teleskopsku testeru uspravno, jednom rukom pridržavajte vodilicu, a drugom rukom olabavite vijak za zatezanje lanca suprotno kazaljki na satu (slika I) a zatim skinite vodilicu sa lancem.

NAPOMENA: To je dobar trenutak da pogledate da li je pogonski lančanik prekomerno pohaban ili oštećen.

Sklapanje nove vodilice i lanca

1. Položite novi lanac testere u petlju na ravnu površinu i izravnajte sve vijuge (slika J).
2. Postavite pogonske alke lanca u žleb vodilice. Postavite lanac tako da postoji petlja na zadnjoj strani vodilice (slika K).

Opis delova sa slike K pogledajte ispod:

K-1	Pogonske alke lanca
K-2	Žleb vodilice

3. Držite lanac na njegovom mestu na vodilici i stavite petlju oko lančanika na teleskopskoj testeri.

NAPOMENA: Strelce koje pokazuju smer su urezane na lancu. Još jedna strelica koja pokazuje smer postoji na kućištu alata (slika L). Kad pravite petlju lanca testere na lančaniku, vodite računa da smer strelica na lancu testere ODGOVARA smeru strelice na kućištu alata. Ako su okrenute u suprotnim smerovima, okrenite sklop lanca testere i vodilice (slika M).

Opis delova sa slike L pogledajte ispod:

L-1	Lančanik
L-2	Igla za podešavanje zatezanja
L-3	Izbočine za poravnanje
L-4	Vijak za zatezanje lanca
L-5	Prorez vodilice

4. Postavite vodilicu na montažnu površinu tako što ćete navući prorez vodilice preko izbočina za poravnanje, vodeći računa da igla za podešavanje zategnutosti bude umetnuta u donju rupu na repu vodilice (slika L).

NAPOMENA: Ako naidete na poteškoće pri umetanju igle za podešavanje zatezanja u rupu, pravilno podesite vijak za zatezanje lanca dok se igla za podešavanje zatezanja ne smesti tačno u rupu.

5. Vratite poklopac lančanika i vijak poklopca na njihovo mesto. Blago ih zategnite.
6. Uklonite svu labavost sa lanca tako što ćete okrenuti vijak za zatezanje lanca u smeru kazaljke na satu dok lanac ne bude tesno stojao uz vodilicu, sa pogonskim alkama u žlebu vodilice, pa podignite vrh vodilice da biste proverili da li lanac visi. Pustite vrh vodilice i jednom okrenite vijak za zatezanje lanca u smeru kazaljke na satu. Ponavljajte ovaj proces dok lanac više ne visi (slika N).

7. Držite vrh vodilice i čvrsto zategnite vijak poklopca lančanika.

NAPOMENA: Da biste produžili radni vek vodilice, povremeno je obrnite.

NAPOMENA: Ako je lanac suviše zategnut, neće se okretati. Blago olabavite vijak poklopca lančanika i okrenite vijak za zatezanje 1/4 kruga suprotno kazaljki na satu. Podignite vrh vodilice i ponovo čvrsto zategnite vijak poklopca lančanika. Osigurajte da se lanac okreće bez zapinjanja.

PODEŠAVANJE ZATEGNUTOSTI LANCA

⚠ OPREZ: Lanac testere mora biti pravilno zategnut pre upotrebe.

1. Zaustavite motor i izvadite bateriju pre podešavanja zategnutosti lanca.
2. Olabavite vijak poklopca tako da se može okretati prstima.
3. Okrenite vijak za zatezanje lanca u smeru kazaljke na satu da biste zategnuli lanac. Pogledajte odeljak „ZAMENJIVANJE VODILICE I LANCA“ u ovom priručniku za dodatne informacije.

- Hladan lanac je pravilno zategnut kad nema labavosti na donjem delu vodilice a lanac je tesan ali se može okrenuti rukom bez zapinjanja. Lanac se mora ponovo zategnuti kad god ravni delovi pogonskih alki ne stoje u žlebu vodilice (slika O).

- Tokom normalnog rukovanja testerom, temperatura lanca će se povećati. Pogonske alke pravilno zategnutog zagrejanog lanca će visiti približno 1,3 mm izvan žleba vodilice (slika P).

NAPOMENA: Novi lanci imaju tendenciju rastezanja; često proveravajte zategnutost lanca i zatežite ga po potrebi.

NAPOMENA: Lanac koji zatežete dok je zagrejan može da bude suviše zategnut kad se ohladi. Proverite hladnu zategnutost pre sledeće upotrebe.

PODMAZIVANJE PRENOSNIH ZUPČANIKI

Prenosni zupčanci u menjaču brzina treba periodično da se podmazuju mazivom za zupčanike. Proveravajte nivo maziva u menjaču brzina na svakih oko 50 sati rada tako što ćete ukloniti zaptivni vijak na bočnoj strani kućišta.

Ako se mazivo ne vidi na bočnim stranama zupčanika, pratite korake ispod da biste sipali mazivo za zupčanike do 3/4 kapaciteta.

Nemojte potpuno napuniti prenosne zupčanike.

1. Postavite dodatak teleskopske testere na bočnu stranu, sa zaptivnim vijkom okrenutim nagore (slika Q).
2. Pomoću priloženog dvostrukog ključa olabavite vijak za ubrizgavanje i uklonite ga.
3. Pomoću šprica za mazivo (nije priložen) ubrizgajte malo maziva u rupicu vijka; nemojte prekoračiti 3/4 kapaciteta.
4. Zategnite zaptivni vijak posle ubrizgavanja.

PODMAZIVANJE LANČANIKA U VODILICI

Vodilica ima lančanic na vrhu. On se mora podmazivati svake nedelje uljem za lanac ubrizganim u rupu za podmazivanje pomoću šprica za mazivo (nije priložen) da bi se produžio radni vek vodilice (slika R). Okrenite vodilicu i proverite da li u rupicama za podmazivanje i žlebu lanca ima nečistoća.

Opis delova sa slike R pogledajte ispod:

R-1	Rupica za podmazivanje
R-2	Lančanic u vrhu vodilice

Zaštita životne sredine



Ne odlažite električnu opremu, punjače baterija i baterije/punjive baterije u kućni otpad!

Prema evropskom zakonu 2012/19/EU, električna i elektronska oprema koja više nije upotrebljiva, te prema evropskom zakonu 2006/66/EC, defektna ili ispražnjene baterije, moraju se prikupljati zasebno.

Ako se električni aparati odlažu na deponije ili đubrišta, opasne supstance mogu da iscuru u podzemne vode i dospeju u lanac ishrane, nanoseći štetu vašem zdravlju i dobrobiti.

TRANSPORTOVANJE I SKLADIŠTENJE

1. Ne skladištite ili transportujte dodatak teleskopske testere dok radi. Uvek izvadite bateriju pre skladištenja ili transportovanja.
2. Uvek stavite navlaku za vodilicu na vodilicu i lanac pre skladištenja ili transportovanja dodatka teleskopske testere. Budite oprezni da biste izbegli oštre zube lanca.
3. Temeljno očistite teleskopsku testeru pre no što je uskladištite. Skladištite teleskopsku testeru u zatvorenom prostoru, na suvom mestu koje je zaključano i/ili nedostupno deci i držite je dalje od korozivnih sredstava poput baštenskih hemikalija i soli za odmrzavanje.
4. Ako dodatak teleskopske testere skidate sa pogonske glave i skladištite zasebno, stavite krajnju kapicu na vratilo dodatka da biste izbegli ulaženje prljavštine u spojnicu.

REŠAVANJE PROBLEMA

PROBLEM	UZROK	REŠENJE
Motor ne radi.	<ul style="list-style-type: none"> ■ Baterija nije spojena na teleskopsku testeru. ■ Nema električnog kontakta između testere i baterije. ■ Baterija je prazna. ■ Dugme za zaključavanje nije pritisnuto pre pritiskanja okidača. ■ Baterija ili pogonska glava su prevrući. ■ Lanac testere je zaglavljen u drvetu. ■ Prjaviština u žlebu vodilice. ■ Prjaviština u poklopcu lančanika. 	<ul style="list-style-type: none"> ■ Spojite bateriju na teleskopsku testeru. ■ Izvadite bateriju, proverite kontakte i ponovo instalirajte bateriju. ■ Napunite bateriju. ■ Pritisnite nadole polugu za zaključavanje i držite je, zatim pritisnite okidač da biste uključili teleskopsku testeru. ■ Ostavite bateriju ili pogonsku glavu da se hlade dok temperatura ne padne ispod 67 °C. ■ Pustite okidač, izvadite lanac testere i vodilicu iz drveta, a zatim ponovo pokrenite teleskopsku testeru. ■ Pritisnite lanac testere na drvo i pomerajte teleskopsku testeru unapred i unazad da biste uklonili prjavištinu. ■ Izvadite bateriju a zatim skinite poklopac lančanika i očistite prjavištinu.
Motor radi ali lanac se ne okreće.	<ul style="list-style-type: none"> ■ Lanac ne dodiruje pogonski lančanik. 	<ul style="list-style-type: none"> ■ Izvadite bateriju i ponovo instalirajte lanac, vodeći računa da pogonske alke na njemu budu potpuno postavljene na lančanik.
Teleskopska testera ne seče pravilno.	<ul style="list-style-type: none"> ■ Nedovoljna zategnutost lanca. ■ Tup lanac. ■ Lanac instaliran unazad. ■ Pohaban lanac. ■ Suv ili prekomerno rastegnut lanac. ■ Lanac nije u žlebu vodilice. 	<ul style="list-style-type: none"> ■ Izvadite bateriju i ponovo podesite zategnutost lanca, prateći odeljak „PODEŠAVANJE ZATEGNUTOSTI LANCA“. ■ Naoštrite zube lanca kod kvalifikovanog servisnog tehničara. ■ Izvadite bateriju i ponovo instalirajte lanac testere, prateći odeljak „ZAMENJIVANJE VODILICE I LANCA“. ■ Izvadite bateriju i zamenite lanac, prateći odeljak „ZAMENJIVANJE VODILICE I LANCA“. ■ Proverite nivo ulja. Dopunite rezervoar za ulje ako je neophodno. ■ Izvadite bateriju i ponovo instalirajte lanac testere, prateći odeljak „ZAMENJIVANJE VODILICE I LANCA“.
Vodilica i lanac se zagrevaju i dime.	<ul style="list-style-type: none"> ■ Proverite da li je lanac suviše zategnut. ■ Rezervoar ulja za lanac je prazan. ■ Prjaviština u žlebu vodilice. 	<ul style="list-style-type: none"> ■ Izvadite bateriju i ponovo zategnite lanac testere; pogledajte odeljak „PODEŠAVANJE ZATEGNUTOSTI LANCA“. ■ Sipajte mazivo za vodilicu i lanac. ■ Očistite prjavištinu iz žleba.



GARANCIJA

EGO POLITIKA GARANCIJE

Posetite veb-lokaciju egopowerplus.com za potpune uslove i odredbe EGO politike garancije.

KEES VAN DER SPEK
TUIN EN PARKMACHINES ★ TER AAR

SR

PROČITAJTE UPUTSTVO U CIJELOSTI!



PROČITAJTE KORISNIČKI PRIRUČNIK.

⚠️ Preostale opasnosti! Osobe s elektroničkim uređajima poput srčanih elektrostimulatora prije upotrebe ovog proizvoda trebaju se posavjetovati sa svojim ljekarom. Rad električne opreme u neposrednoj blizini srčanih elektrostimulatora može uzrokovati smetnju ili kvar srčanog elektrostimulatora.

UPOZORENJE! Radi osiguranja sigurnosti i pouzdanosti, sve popravke i zamjene treba obavljati kvalifikovani servisni tehničar.

SIGURNOSNI SIMBOLI

Svrha sigurnosnih simbola je skretanje pažnje na moguće opasnosti. Sigurnosni simboli i njihova objašnjenja zahtijevaju vašu potpunu pažnju i razumijevanje. Sami simboli upozorenja sami po sebi ne isključuju opasnost. Uputstva i upozorenja koja pružaju nisu zamjena za propisne mjere za prevenciju nesreća.

⚠️ UPOZORENJE! Prije upotrebe ovog alata pobrinite se da sva sigurnosna uputstva u ovom korisničkom priručniku, uključujući sve sigurnosne simbole kao što su “**OPASNOST**”, “**UPOZORENJE**” i “**OPREZ**” pročitate s razumijevanjem. Zanemarivanje svih uputstava navedenih u nastavku može rezultirati strujnim udarom, požarom i/ili teškim tjelesnim povredama.

ZNAČENJE SIMBOLA

SIGURNOSNI SIMBOL UPOZORENJA: ukazuje na **OPASNOST**, **UPOZORENJE** ili **OPREZ**. Može se upotrebljavati u kombinaciji s drugim simbolima ili piktogramima.



⚠️ UPOZORENJE! Rukovanje električnim alatima može rezultirati odbacivanjem stranih predmeta u oči, što opet može izazvati teška oštećenja očiju. Prije početka rukovanja električnim alatom, uvijek nosite zatvorene zaštitne naočale ili zaštitne naočale s bočnim štitnicima, a prema potrebi i štitnik za cijelo lice. Preporučujemo nošenje sigurnosne maske proizvođača Wide Vision preko naočala, ili nošenje standardnih zaštitnih naočala s bočnim štitnicima.

SIGURNOSNA UPUTSTVA

Na ovoj stranici slikovno su prikazani i objašnjeni sigurnosni simboli koji se mogu pojaviti na ovom proizvodu. Prije pokušaja sastavljanja i rukovanja, s razumijevanjem pročitate sva uputstva na proizvodu i pridržavajte ih se.

	Simbol upozorenja	Ukazuje na potencijalnu opasnost od tjelesnih povreda.
	S razumijevanjem pročitate korisnički priručnik.	Radi smanjenja opasnosti od povreda, prije upotrebe ovog proizvoda korisnik treba s razumijevanjem pročitati ovaj korisnički priručnik.
	Nosite zaštitu za oči.	Kada upotrebljavate ovaj proizvod, uvijek nosite zatvorene zaštitne naočale ili zaštitne naočale s bočnim štitnicima i štitnik za cijelo lice.
	Nosite zaštitu za sluh.	Buka štapne žage može oštetiti vaš sluh. Radi zaštite sluha uvijek nosite zvučne barijere (čepovi za uši ili štitnici za uši).
	Nosite zaštitu za glavu.	Radi zaštite glave nosite odobrenu sigurnosnu kacigu.
	Nosite zaštitne rukavice.	Kada rukujete žagom i lancem žage zaštitite ruke rukavicama. Neklizajuće rukavice za teške uslove rada poboljšavaju zahvat i štite ruke.
	Nosite sigurnosnu obuću.	Kada upotrebljavate ovu opremu nosite neklizajuću sigurnosnu obuću.

	Održavajte dovoljnu udaljenost od električnih strujnih vodova.	Radi izbjegavanja strujnog udara nemojte raditi u opsegu od 15 m od nadzemnih električnih vodova. Kontakt sa strujnim vodovima ili upotreba u blizini strujnih vodova može uzrokovati teške povrede ili strujni udar sa smrtnim ishodom.
	Ne izlažite uređaj kiši.	Uređaj nemojte upotrebljavati na kiši ili nemojte ga ostavljati na otvorenom kada pada kiša.
	Oznaka CE	Ovaj proizvod je u skladu s primjenjivim Direktivama EU.
	WEEE	Otpadni električni proizvodi ne smiju se odlagati s otpadom iz domaćinstva. Odnosite ih u ovlaštenu centar za reciklažu.
	Buka	Zagarantovani nivo zvučne snage. Emisija buke u okruženju u skladu je s Direktivom Evropske unije.
V	Volt	Napon
mm	Milimetar	Dužina ili dimenzija
cm	Centimetar	Dužina ili dimenzija
kg	Kilogram	Masa
n_0	Brzina vrtnje bez opterećenja	Brzina okretanja, bez opterećenja
... /min	U minuti	Okretaji u minuti
	Istosmjerna struja	Vrsta ili karakteristike struje

VAŽNA SIGURNOSNA UPUTSTVA

UPOZORENJE! Pri upotrebi električnih vrtnih uređaja potrebno je uvijek pridržavati se osnovnih mjera opreza radi izbjegavanja opasnosti od požara, strujnog udara i tjelesnih povreda uključujući sljedeće:

PAŽLJIVO PROČITAJTE PRIJE UPOTREBE.

SAČUVAJTE ZA BUDUĆE POTREBE.

⚠ OPASNOST! Nemojte upotrebljavati alat u blizini električnih strujnih vodova. Jedinica nije predviđena za pružanje zaštite od strujnog udara u slučaju kontakta s nadzemnim električnim vodovima. Pridržavajte se lokalnih propisa za sigurne udaljenosti od nadzemnih električnih strujnih vodova i prije rukovanja alatom osigurajte siguran radni položaj.

SIGURNOSNA UPOZORENJA ZA ŠTAPNU ŽAGU

- Tokom rada štapne žage sve dijelove tijela držite podalje od lanca žage. Prije pokretanja štapne žage uvjerite se da lanac žage ništa ne dodiruje. Trenutak nepažnje tokom rukovanja štapnim žagama može uzrokovati da lanac zahvati vašu odjeću ili tijelo.
- Izbjegavajte nenamjeran kontakt s nepomičnim lancem žage ili šinama vodilice. Oni mogu biti vrlo oštri. Pri rukovanju štapnom žagom, lancem žage ili vodilicom uvijek nosite rukavice i dugačke hlače ili zaštitne hlače.
- Štapnu žagu uvijek držite jednom rukom za stražnji rukohvat, a drugom rukom za prednji rukohvat. Rukovanje s jednom rukom može rezultirati teškim povredama rukovaoca, pomagača i/ili posmatrača.
- Električni alat držite samo za izolirane površine rukohvata jer motorna žaga može dotaknuti skrivene kabele. Ako lanci žage dotaknu kabel koji provodi struju, postoji opasnost da izloženi metalni dijelovi električnog alata isto provode struju što za rukovaoca može predstavljati opasnost od strujnog udara.
- Nosite zaštitne naočale i zaštitu za sluh. Preporučujemo i upotrebu druge zaštitne opreme za glavu, ruke, noge i stopala. Odgovarajuća zaštitna odjeća smanjit će tjelesne povrede uslijed letećih krhotina ili nenamjernog kontakta s lancem žage.
- Štapnu žagu nemojte upotrebljavati na stablu. Upotreba štapne žage stojeći na stablu može rezultirati tjelesnim povredama.

- **Uvijek održavajte propisno uporište i štapnu žagu upotrebljavajte samo kada stojite na čvrstoj, sigurnoj i ravnoj površini.** Klizave ili nestabilne površine kao što su ljestve mogu uzrokovati gubitak ravnoteže ili kontrole nad štapnom žagom.
- **Nemojte nikada upotrebljavati oštećenu ili nepropisno podešenu štapnu žagu ili štapnu žagu koja nije potpuno i sigurno sastavljena.** Uvjerite se da se lanac žage zaustavlja nakon otpuštanja okidnog prekidača.
- **Prije rezanja pregledajte ima li na obratku eksera, žica ili drugih stranih predmeta.**
- **Kada režete napetu granu, budite spremni na povratnu silu.** Kada se napetost u vlaknima drveta oslobodi, napeta grana može udariti rukovaoca i/ili uzrokovati gubitak kontrole nad štapnom žagom.
- **Budite posebno oprezni kada režete grmlje i mlade grane.** Lanac žage može zahvatiti tanak materijal i odbaciti ga prema vama ili izbaciti vas iz ravnoteže.
- **Agresivno ili nenamjensko rezanje ili nepropisna upotreba štapne žage može rezultirati prijevremenim habanjem vodilice, lanca i/ili lančanika, kao i pucanjem lanca ili vodilice, što može dovesti do povratnog udara, odbacivanja lanca ili izbacivanja materijala.**
- **Vodilicu nemojte nikada upotrebljavati kao ručicu.** Savijena vodilica može uzrokovati prijevremeno habanje vodilice, lanca i/ili lančanika, kao i pucanje lanca ili vodilice, što može rezultirati povratnim udarom, odbacivanjem lanca ili izbacivanjem materijala.
- **Štapnu žagu nosite objema rukama na rukohvatima i isključenu.** Kada transportujete ili skladištite štapnu žagu, uvijek stavite navlaku za vodilicu. Propisnim rukovanjem štapnom žagom smanjit će se vjerovatnoća nenamjernog kontakta s lancem žage koji se kreće.
- **Kada se noževi kreću, nemojte uklanjati odrezani materijal ili nemojte držati materijal koji je potrebno rezati.** Kada čistite zaglavljivi materijal, uvjerite se da je prekidač u isključenom položaju. Lanac žage nastavlja se kretati izvjesno vrijeme nakon isključivanja prekidača. Trenutak nepažnje tokom rada sa štapnom žagom može rezultirati teškim tjelesnim povredama.
- **Pridržavajte se uputstava za podmazivanje, zatezanje lanca i zamjenu pribora.** Nepropisno zategnut ili podmazan lanac može puknuti ili povećati opasnost od povratnog udara. Za najbolji radni učinak i smanjenje rizika od povreda, rezni brid održavajte oštrim i čistim.
- **Rukohvate održavajte suhim, čistim i očišćenim od ulja i masti.** Masni rukohvati zaprljani uljem klizavi su i mogu uzrokovati gubitak kontrole.
- **Režite samo drvo. Štapnu žagu nemojte upotrebljavati za svrhe koje nisu namjenske.** Na primjer: štapnu žagu nemojte upotrebljavati za rezanje plastike, zida ili građevinskih materijala koji nisu od drveta. Upotreba štapne žage za radove drukčije od namjenskih može rezultirati opasnim situacijama.
- **Nemojte upotrebljavati štapnu žagu u lošim vremenskim uslovima, a posebno kada postoji opasnost od grmljavine.** Time ćete smanjiti opasnost od udara munje.
- **Zaustavite motor i izvadite komplet baterija kada ostavljate alat.**
- **Nekorištene uređaje skladištite u zatvorenim prostorima.** Kada se ne upotrebljavaju, alate je potrebno skladištiti u zatvorenim prostorima na suhom i visokom ili zaključanom mjestu bez kompleta baterija, van dohvata djece.
- **Provjerite ima li oštećenih dijelova.** Prije daljnje upotrebe proizvoda potrebno je pažljivo provjeriti štitnik ili drugi oštećeni dio kako biste utvrdili hoće li propisno raditi i obavljati svoju namjensku funkciju. Provjerite jeste li pokretni dijelovi centrirani i spojeni, ima li polomljenih dijelova, jesu li dijelovi montirani i postoji li stanje koje može negativno uticati na rad uređaja. Štitnik ili drugi oštećeni dio treba propisno popraviti ili zamijeniti ovlašteni servisni centar ako u priručniku nije drukčije navedeno.

DODATNA UPOZORENJA

- **Komplet baterija nemojte puniti na kiši ili na mokrim mjestima.**
- **Upotrebljavajte samo s kompletima baterija i punjačima koji su navedeni na sl. A.**
- **Komplet baterija je potrebno izvaditi iz uređaja prije odlaganja u otpad.**
- **Bateriju je potrebno odložiti u otpad na siguran način.**
- **Nemojte odlagati bateriju u vatru.** Čelije mogu eksplodirati. Za uputstva o mogućem posebnom odlaganju provjerite lokalne propise.

- **Nemojte otvarati i razdvajati bateriju.** Oslobođeni elektrolit je korozivan i može oštetiti oči ili kožu. U slučaju gutanja može biti otrovan.

⚠ OPREZ! Elektrolit je razrijeđena sumporna kiselina koja je štetna za kožu i oči. Električno je vodljiva i korozivna.

- **Budite oprezni pri rukovanju baterijama kako biste izbjegli kratko spajanje baterije s vodljivim materijalima, kao što su prsteni, narukvice i ključevi.** Baterija ili provodnik mogu se pregrijati i uzrokovati opekotine.
- **Baterijske alate nije potrebno uključivati u električnu utičnicu, stoga su uvijek u radnom stanju. Imajte na umu moguće opasnosti čak i kada alat ne radi.** Budite oprezni pri obavljanju radova održavanja ili servisiranja.
- **Izvadite komplet baterija prije servisiranja, čišćenja ili uklanjanja materijala iz alata.**
- **Zamjenski dijelovi** - Kod radova servisiranja upotrebljavajte samo identične zamjenske dijelove proizvođača EGO. Upotreba drugog pribora ili priključka može povećati opasnost od povreda.
- **Uređaj nemojte prati crijevom; izbjegavajte da voda dospije u motor i električne priključke.**
- **Ako se pojave situacije koje nisu obuhvaćene ovim priručnikom, postupite oprezno i uz dobru procjenu. Za pomoć se obratite servisnom centru proizvođača EGO.**
- **Sačuvajte ova uputstva.** Uputstvima se koristite često i koristite ih za upućivanje drugih osoba koje mogu koristiti ovaj alat. Ako ovaj alat nekom posudite, priložite i ovo uputstvo radi sprečavanja nepropisne upotrebe proizvoda i mogućih povreda.

SAČUVAJTE OVA UPUTSTVA!

NAPOMENA! ZA DODATNE POSEBNE SIGURNOSNE PROPISE POGLEDAJTE KORISNIČKI PRIRUČNIK POGONSKE JEDINICE.

TEHNIČKI PODACI

Dužina vodilice	250 mm	
Korak lanca	9,5 mm	
Veličina karike lanca	1,1 mm	
Tip lanca žage	AC1000/AC1001	
Tip vodilice	AG1000/AG1001	
Zapremina spremnika ulja za lanac	220 ml	
Radna temperatura	-15 °C - 40 °C	
Temperatura skladištenja	-20 °C - 70 °C	
Masa (sa zaštitnom navlakom za lanac)	1,89 kg	
Izmjereni nivo zvučne snage L_{WA}	101,4 dB(A) K=2,36 dB(A)	
Nivo zvučnog pritiska kod uha rukovaoca L_{PA}	87,0 dB(A) K=3 dB(A)	
Zagarantovani nivo zvučne snage L_{WA} (izmjereno u skladu s Direktivom 2000/14/EZ)	104 dB(A)	
Procjena vibracija a_{hv}	Prednji pomoćni rukohvat	2,1 m/s ² K=1,5 m/s ²
	Stražnji rukohvat	2,5 m/s ² K=1,5 m/s ²

- Gore navedeni parametri ispitani su i izmjereni za uređaj opremljen pogonskom jedinicom PH1400E.
- Deklarisane ukupne vrijednosti vibracija izmjerene su u skladu sa standardnom metodom ispitivanja i mogu se primjenjivati za poređenje jednog alata s drugim.
- Deklarisane ukupne vrijednosti vibracija mogu se primjenjivati i u preliminarnoj procjeni izloženosti.

NAPOMENA! Emisija vibracija tokom aktualne upotrebe električnog alata može se razlikovati od deklarirane vrijednosti u kojoj se alat upotrebljavao; Korisnik radi zaštite treba nositi rukavice i štittnike za uši u aktualnim uslovima upotrebe.

LISTA PAKOVANJA

KOLIČINA	KOLIČINA
Priključak štapne žage	1
Zaštitna navlaka za lanac	1
Dvostruki ključ	1
Korisnički priručnik	1

Preporučena vodilica i preporučeni lanac za ovu štapnu žagu

NAZIV DIJELA	BROJ MODELA
Vodilica	AG1000/AG1001
Lanac žage	AC1000/AC1001

OPIS

UPOZNAJTE SVOJ PRIKLJUČAK ŠTAPNE ŽAGE (sl. A)

1. Krajnja kapica
2. Mekani naglavak
3. Drška štapne žage
4. Dvostruki ključ
5. Držač ključa
6. Vijak poklopca
7. Poklopac lančanika lanca
8. Produžna šipka (opcija, PRODAJE SE ZASEBNO)
9. Zaštitna navlaka za lanac
10. Lanac žage
11. Vodilica
12. Vijak za zatezanje lanca
13. Čep spremnika ulja
14. Spremnik ulja
15. Odstojnici

SASTAVLJANJE

⚠ UPOZORENJE! Ako je bilo koji dio oštećen ili ako nedostaje, nemojte upotrebljavati ovaj proizvod dok ne zamijenite dijelove. Upotreba ovog proizvoda oštećenih dijelova ili dijelova koji nedostaju može rezultirati teškim tjelesnim povredama.

BS

⚠ UPOZORENJE! Nemojte pokušavati da modifikujete ovaj proizvod ili da pravite pribor koji nije preporučen za upotrebu s ovom štapnom žagom. Sve takve izmjene ili modifikacije predstavljaju nepropisnu potrebu i mogu rezultirati opasnim stanjima koja mogu dovesti do mogućih teških tjelesnih povreda.

PRIKLJUČIVANJE PRIKLJUČKA ŠTAPNE ŽAGE NA POGONSKU JEDINICU

Ovaj priključak štapne žage predviđen je za upotrebu s pogonskom jedinicom s LITIJ-IONSKOM baterijom 56 V PH1400E proizvođača EGO.

Pogledajte poglavlje "POSTAVLJANJE PRIKLJUČKA NA POGONSKU JEDINICU" u korisničkom priručniku pogonske jedinice PH1400E.

SPAJANJE PRODUŽNE ŠIPKE IZMEĐU POGONSKE JEDINICE I PRIKLJUČKA ŠTAPNE ŽAGE (opcija)

Produžna šipka povećava opseg rezanja. Produžnu šipku je potrebno spojiti između pogonske jedinice i priključka štapne žage.

Za postavljanje i učvršćivanje produžne šipke između priključka štapne žage i pogonske jedinice pratite postupak naveden u poglavlju "PRIKLJUČIVANJE PRIKLJUČKA ŠTAPNE ŽAGE NA POGONSKU JEDINICU" (sl. C).

⚠ UPOZORENJE! Zanimarivanje postupka osiguravanja priključka i pogonske jedinice/produžne šipke kako je prethodno navedeno može rezultirati teškim povredama ili smrću.

⚠ UPOZORENJE! Priključak nemojte nikada pričvršćivati ili podešavati dok pogonska jedinica radi ili kada je baterija postavljena. Zanimarivanje zaustavljanja motora i vađenja baterije može rezultirati teškim tjelesnim povredama.

RAD

⚠ OPASNOST! Nemojte nikada rezati u blizini strujnih vodova, električnih kabela ili drugih električnih izvora. Ako se vodilica ili lanac zaglave u električni kabel ili vod, **NEMOJTE DODIRIVATI VODILICU, LANAC ILI ALUMINIJSKU ŠIPKU! ONI MOGU POSTATI ELEKTRIČNO VODLJIVI I VRLO OPASNI.** Štapnu žagu nastavite držati za izolirani stražnji rukohvat ili je na siguran način položite na tlo i podalje od sebe. Prije pokušaja oslobađanja vodilice ili lanca iz strujnog voda ili kabela isključite strujno napajanje oštećenog voda ili kabela. Kontakt s vodicom, lancem, drugim vodljivim dijelovima štapne žage ili električnim kablama ili vodovima pod naponom može rezultirati smrću ili teškim povredama uslijed strujnog udara.

⚠ UPOZORENJE! Nemojte dozvoliti da vas poznavanje ovog proizvoda učini nepažljivim. Imajte na umu da je za nanošenje teških povreda dovoljan samo djelić sekunde nepažnje.

⚠ UPOZORENJE! Uvijek nosite zaštitu za oči, zajedno sa zaštitom za sluh. Nepostupanje u skladu s tim može rezultirati odbacivanjem predmeta u oči i drugim mogućim teškim povredama.

Prije svake upotrebe pregledajte cijeli proizvod na postojanje oštećenih, nedostajućih ili otpuštenih dijelova, kao što su vijci, matice, osovinice, kapice, itd. Dobro pritegnite sve pričvrstne elemente i kapice i nemojte upotrebljavati ovaj proizvod dok ne postavite sve dijelove koji nedostaju ili zamijenite sve oštećene dijelove.

⚠ UPOZORENJE! Radi sprečavanja teških tjelesnih povreda, prije servisiranja, čišćenja, promjene priključaka ili uklanjanja materijala iz jedinice izvadite komplet baterija iz alata.

PRIMJENE

Ovaj proizvod možete upotrebljavati za svrhe navedene u nastavku:

- orezivanje grana
- obrezivanje grana

NAPOMENA! Alat se smije upotrebljavati samo za prethodno opisanu namjenu. Svaka druga upotreba smatra se nepropisnom upotrebom.

PUNJENJE SPREMNIKA ULJA MAZIVOM ZA VODILICU I LANAC

⚠ UPOZORENJE! Nemojte pušiti ili upotrebljavati vatru ili plamen u blizini ulja ili štapne žage. Ulje može iscuriti i izazvati požar.

NAPOMENA! Štapna žaga nije napunjena uljem u vrijeme kupovine. Prije upotrebe važno je da se spremnik napuni uljem za lanac. Životni vijek lanca i kapacitet rezanja zavise od optimalnog podmazivanja. Tokom rada lanac se automatski podmazuje uljem za lanac. Zbog toga je nivo maziva potrebno provjeravati nakon svakih 20 minuta upotrebe i prema potrebi dopuniti mazivo.

1. Izvadite komplet baterija iz pogonske jedinice.
2. Očistite čep spremnika ulja i okolno područje kako biste osigurali da u spremnik ulja ne upada nečistoća.
3. Postavite priključak štapne žage u okomit položaj i čep spremnika ulja okrenite u smjeru suprotnom smjeru kretanja kazaljki na satu kako biste ga uklonili (sl. D).

4. Pažljivo napunite spremnik uljem za vodilicu i lanac do gornjeg ruba. Budite pažljivi i nemojte dozvoliti da se ulje izlije iz otvora. Obrišite višak ulja i zavrnite čep spremnika ulja.

NAPOMENA!

- Nemojte upotrebljavati prijava, iskorištena ili na drugi način kontaminirana ulja. Time se može oštetiti vodilica ili lanac.

PRIPREMA ZA REZANJE (sl. B)

Za odgovarajuću zaštitnu opremu pogledajte prethodno poglavlje "Važna sigurnosna uputstva" u ovom priručniku.

- Za provjeru progiba lanca podignite vrh vodilice (sl. K). Lanac je ispravno zategnut kada nema progiba na donjoj strani vodilice i kada lanac naliježe uz mogućnost ručnog okretanja bez zastoja. Ako je zategnutost potrebno podesiti, pogledajte odlomak "**ZAMJENA VODILICE I LANCA**" u poglavlju **ODRŽAVANJE** u ovom priručniku ili uputstva za podešavanje.
- Prije upotrebe provjerite čvrst dosjed vijka poklopca. Ako je vijak poklopca otpušten, dobro ga pritegnite okretanjem u smjeru kretanja kazaljki na satu.
- Provjerite jesu li rezni zubi na lancu žage oštri i je li lanac dobro podmazan.
- Za maksimalni prihvat i zaštitu nosite neklizajuće rukavice. Nemojte nikada stajati direktno ispod grane koju režete. Vodite računa da imate sigurno držanje i ravnotežu. Pazite na prepreke kao što su panjevi stabala, korijenje i jarci koji mogu uzrokovati spoticanje ili pad.
- Tokom rada motora održavajte propisan prihvat na jedinici. Držite jedinicu čvrsto objema rukama.
- Radi sigurnog i boljeg rada stavite ramenu traku preko ramena. Podesite ramenu traku u položaj ugodan za rad. Za pričvršćivanje ramene trake na pogonsku jedinicu pratite uputstva u poglavlju "**POSTAVLJANJE RAMENE TRAKE**" u korisničkom priručniku PH1400E.

⚠ UPOZORENJE! Ramena traka je i mehanizam za brzo otpuštanje u opasnim situacijama. U slučaju nužde ramenu traku odmah skinite s ramena, bez obzira na način na koji je stavljena.

POKRETANJE/ZAUSTAVLJANJE ALATA

Pogledajte poglavlje "POKRETANJE/ZAUSTAVLJANJE POGONSKE JEDINICE" u korisničkom priručniku pogonske jedinice PH1400E.

OSNOVNI POSTUPAK REZANJA (sl. E i F)

Radi izbjegavanja oštećenja stabla ili kore pratite korake u nastavku. Nemojte pomjerati žagu nazad i naprijed.

1. Napravite prvi površinski rez (1/4 prečnika grane) na donjoj strani grane pored glavne grane ili debla.
2. Napravite drugi rez na gornjoj strani grane van prvog reza. Nastavite rezati kroz granu dok se grana ne odvoji od stabla. Budite spremni održavati ravnotežu mase alata pri padu grane.
3. Napravite završni rez u blizini debla.

NAPOMENA! Za druge i završne rezove (s gornje strane grane ili ogranka) naslonite odbojnik na granu koju je potrebno odrezati (sl. F). Time će se omogućiti čvrsto držanje grane i olakšati rezanje uz lagani pritisak prema dolje. Primjena sile pri rezanju može rezultirati oštećenjem vodilice, lanca ili motora.

4. Otpustite okidač na pogonskoj jedinici čim završite s rezom.

NAPOMENA! Zanimarivanje propisnih postupaka rezanja rezultirat će spajanjem i zaglavljivanjem ili zaustavljanjem vodilice i lanca u grani. U tom slučaju:

1. Zaustavite motor i izvadite komplet baterija.
2. Ako je granu moguće dohvatiti s tla, podignite je držeći žagu. Na taj bi se način trebalo otkloniti zaglavljenje i osloboditi žagu.
3. Ako je žaga još uvijek zaglavljena, za pomoć se obratite stručnoj osobi.

OREZIVANJE I OBREZIVANJE GRANA

Ovaj priključak štapne žage predviđen je za rezanje malih ogranka i grana prečnika do 20 cm. Za najbolje rezultate obratite pažnju na sljedeće mjere opreza.

1. Pažljivo isplanirajte rez. Pazite na smjer u kojem će grana pasti.

⚠ UPOZORENJE! Grane mogu pasti u neočekivanim smjerovima. Nemojte stajati direktno ispod grane koju režete.

2. Uobičajena primjena kod postupka rezanja je pozicioniranje jedinice pod uglom od 60° ili manjim (sl. G). Što je ugao između drške štapne žage i tla veći, prvi rez je teži (s donje strane grane).

3. Dugačke grane uklanjajte u nekoliko faza.

4. Najprije odrežite niže grane kako biste gornjim granama napravili više prostora za pad.
5. Radite polako čvrsto držeći obje ruke na žagi. Održavajte sigurno držanje i ravnotežu.
6. Nemojte rezati s ljestvi; to je vrlo opasno. Takve radove prepustite stručnim osobama.
7. Nemojte praviti ravan rez do glavne grane ili ogranka debla dok ne odrežete dovoljno grane kako biste smanjili težinu. Pridržavanjem propisnog postupka rezanja izbjeci ćete skidanje kore s glavne grane.
8. Štapnu žagu nemojte upotrebljavati za obaranje ili skraćivanje.
9. Radi izbjegavanja strujnog udara nemojte raditi u opsegu od 15 m od nadzemnih električnih vodova i držite druge prisutne osobe na udaljenosti od najmanje 15 m (sl. G).

ODRŽAVANJE

⚠ UPOZORENJE! Prije pregleda, čišćenja ili servisiranja jedinice, zaustavite motor, pričekajte da se svi pokretni dijelovi zaustave i izvadite komplet baterija. Nepostupanje prema ovim uputstvima može rezultirati teškim povredama ili materijalnom štetom.

⚠ UPOZORENJE! Kada obavljate radove servisiranja, upotrebljavajte samo identične zamjenske dijelove. Upotreba drugih dijelova može uzrokovati opasnost ili oštećenje proizvoda. Radi osiguranja sigurnosti i pouzdanosti, sve popravke drukčije od navedenih u ovim uputstvima za održavanje treba obavljati kvalifikovani servisni tehničar.

OSNOVNO ODRŽAVANJE

Kada čistite plastične dijelove, izbjegavajte upotrebljavati rastvore. Mnoge plastike mogu se oštetiti različitim vrstama komercijalnih rastvora i mogu se oštetiti njihovom upotrebom. Za uklanjanje prljavštine, prašine, ulja, masti i sl. upotrebljavajte čiste krpe.

ČIŠĆENJE JEDINICE

- Nakon svake upotrebe izvadite bateriju i mekanom četkom očistite naslage s lanca i vodilice. Površinu štapne žage obrišite čistom krpom navlaženom u blagoj sapunici.
- Skinite poklopac lančanika lanca, a zatim mekanom četkom očistite naslage s vodilice, lanca žage, lančanika i poklopca lančanika lanca.
- Pri zamjeni lanca žage, iz žlijeba vodilice uvijek očistite drvo iverje, prašinu od žage i prljavštinu.

NAPOMENA! Za čišćenje plastičnog kućišta ili rukohvata nemojte upotrebljavati jake deterdžente jer mogu ih oštetiti neka aromatična ulja, kao što su borovo i limunovo ulje.

ZAMJENA VODILICE I LANCA

⚠ UPOZORENJE! Nemojte nikada dodirivati ili podešavati lanac dok motor radi. Lanac žage je vrlo oštar; pri obavljanju radova održavanja na lancu uvijek nosite zaštitne rukavice.

NAPOMENA! Prilikom zamjene vodilice i lanca uvijek upotrebljavajte kombinaciju vodilice i lanca koja je navedena u poglavlju "Preporučena vodilica i preporučeni lanac za ovu štapnu žagu".

Skidanje istrošene vodilice i lanca

- Izvadite bateriju, pričekaite da se štapna žaga ohladi, a zatim pritegnite čep spremnika ulja.
- Postavite priključak štapne žage na njegovu stranu s poklopcem lančanika lanca okrenutim prema gore.
- Nosite rukavice. Pomoću isporučenog dvostrukog ključa otpustite vijak poklopca da uklonite vijak i poklopac lančanika lanca. Poklopac lančanika lanca očistite suhom krpom i sačuvajte ga za ponovno sastavljanje (sl. H).
- Uklonite vodilicu i lanac s montažne površine. Iz vodilice izvadite istrošeni lanac.

NAPOMENA! Ako je uklanjanje vodilice i lanca s montažne površine otežano, stavite štapnu žagu u uspravan položaj, jednom rukom pridržavajte vodilicu, drugom rukom otpustite vijak za zatezanje lanca u smjeru suprotnom smjeru kretanja kazaljki na satu (sl. I), a zatim skinite vodilicu s lancem.

NAPOMENA! Ovo je dobar trenutak za pregled pogonskog lančanika na postojanje znakova prekomjerne istrošenosti ili oštećenja.

Postavljanje nove vodilice i novog lanca

- Položite novi lanac žage kružno na ravnu površinu i ispravite eventualne pregibe (sl. J).
- Stavite pogonske karike lanca u žlijeb vodilice. Pozicionirajte lanac tako da se na stražnjoj strani vodilice napravi petlja (sl. K).

Opis dijelova na sl. K pogledajte u nastavku:

K-1	Pogonske karike lanca
K-2	Žlijeb vodilice

- Držite lanac u položaju na vodilici i stavite omču oko lančanika štapne žage.

NAPOMENA! Na lancu žage utisnute su male strelice za smjer. Druga strelica za smjer utisnuta je u kućište alata (sl. L). Kada omču lanca žage stavljate na lančanik, vodite računa da smjer strelica na lancu žage bude U SKLADU sa smjerom strelice na kućištu alata. Ako su strelice usmjerene u suprotnom smjeru, okrenite lanac žage i sklop vodilice (sl. M).

Opis dijelova na sl. L pogledajte u nastavku:

L-1	Lančanik
L-2	Klin za podešavanje zategnutosti
L-3	Izbočine za podešavanje
L-4	Vijak za zatezanje lanca
L-5	Utor vodilice

- Stavite vodilicu na montažnu površinu guranjem utora vodilice preko izbočina za uravnavanje i pritom vodite računa da se klin za podešavanje zategnutosti umetne u donji provrt na kraju vodilice (sl. L).

NAPOMENA! Ako je umetanje klina za podešavanje zategnutosti u provrt otežano, odgovarajuće podešavajte vijak za zatezanje lanca dok se klin za podešavanje zategnutosti ne smjesti tačno u provrt.

- Vratite poklopac lančanika žage i vijak poklopca. Lagano ih pritegnite.
- Olabavljenost lanca uklonite okretanjem vijka za zatezanje lanca u smjeru kretanja kazaljki na satu dok lanac tačno ne nalegne na vodilicu, a pogonske karike u žlijeb vodilice. Provjeru progiba obavite podizanjem vrha vodilice. Otpustite vrh vodilice i vijak za zatezanje lanca okrenite jednom u smjeru kretanja kazaljki na satu. Ovaj postupak ponavljajte dok ne uklonite progib (sl. N).
- Držite vrh vodilice gore i dobro pritegnite vijak poklopca lančanika lanca.

NAPOMENA! Vodilicu povremeno okrenite radi produženja njenog radnog vijeka.

NAPOMENA! Ako je lanac previše zategnut, neće se okretati. Malo otpustite vijak poklopca lančanika lanca i vijak za zatezanje okrenite 1/4 okreta u smjeru suprotnom smjeru kretanja kazaljki na satu. Podignite vrh vodilice gore i ponovo dobro pritegnite vijak poklopca lančanika lanca. Uvjerite se da se lanac okreće bez zaustavljanja.

PODEŠAVANJE ZATEGNUTOSTI LANCA

⚠ OPREZ! Lanac žage mora biti propisno zategnut prije upotrebe.

- Prije podešavanja zategnutosti lanca zaustavite motor i izvadite komplet baterija.
- Otpustite vijak poklopca na nivo ručnog pretezanja.

3. Za zatezanje lanca okrenite vijak za zatezanje lanca u smjeru kretanja kazaljki na satu. Za više informacija pogledajte poglavlje "ZAMJENA VODILICE I LANCA" u ovom priručniku.

- Hladan lanac je ispravno zategnut kada nema progiba na donjoj strani vodilice i kada lanac naliježe uz mogućnost ručnog okretanja bez zastoja. Lanac je potrebno ponovno zategnuti kada zaravnjene površine na pogonskim karikama ne uliježu u žlijeb vodilice (sl. O).
- Temperatura lanca povisuje se tokom normalnog rada žage. Pogonske karike ispravno zategnutog toplog lanca visjet će oko 1,3 mm iz žlijeba vodilice (sl. P).

NAPOMENA! Novi lanci imaju tendenciju rastezanja. Često provjeravajte zategnutost lanca i prema potrebi ga zategnite.

NAPOMENA! Lanac zategnut u toplom stanju može biti previše zategnut nakon hlađenja. Prije sljedeće upotrebe provjerite zategnutost hladnog lanca.

PODMAZIVANJE PRIJENOSNIKA

Prijenosnike u kućištu potrebno je povremeno podmazivati mašću za prijenosnike. Nivo masti u kućištu prijenosnika provjeravajte svakih 50 radnih sati uklanjanjem brtvenog vijka na strani kućišta.

Ako se na bočnim stranama prijenosnika ne vidi mast, za punjenje s mašću za prijenosnike do 3/4 zapremine pratite korake u nastavku.

Prijenosnik nemojte puniti u cijelosti.

1. Priključak štapne žage pozicionirajte na njegovu stranu s brtvenim vijkom okrenutim prema gore.
2. Za otpuštanje i uklanjanje vijka za ubrizgavanje upotrijebite isporučeni dvostruki ključ.
3. Za ubrizgavanje masti u prvrt za vijke upotrebljavajte mazalicu (nije u sadržaju isporuke); nemojte prekoračivati 3/4 zapremine.
4. Brtveni vijak pritegnite nakon ubrizgavanja.

PODMAZIVANJE LANČANIKU U VODILICI

Vodilica na vrhu ima lančanik. Radi produženja životnog vijeka vodilice, lančanik je potrebno sedmično podmazivati ubrizgavanjem ulja za lanac u otvor za podmazivanje mazalicom (nije u sadržaju isporuke) (sl. R). Okrenite vodilicu i provjerite jesu li otvori za podmazivanje i žlijeb lanca očišćeni od nečistoća.

Opis dijelova na sl. R pogledajte u nastavku:

R-1	Otvor za podmazivanje
R-2	Lančanik na vrhu vodilice

TRANSPORT I SKLADIŠTENJE

1. Priključak štapne žage nemojte skladištiti ili transportovati kada radi. Prije skladištenja ili transporta uvijek izvadite komplet baterija.
2. Prije skladištenja ili transporta priključka štapne žage, na vodilicu i lanac uvijek stavite zaštitnu navlaku. Budite oprezni kako biste izbjegli oštre zube lanca.
3. Štapnu žagu dobro očistite prije skladištenja. Štapnu žagu skladištite u zatvorenim prostorima na suhom mjestu koje se zaključava i/ili koje je nedostupno djeci i držite je podalje od korozivnih sredstava kao što su vrtna kemijska sredstva i soli za odmrzavanje.
4. Ako se priključak štapne žage uklanja s pogonske jedinice i zasebno skladišti, na dršku priključka stavite krajnju kapicu kako biste izbjegli da nečistoća dospije u spojku.

Zaštita životne sredine



Električnu opremu, punjač baterije i baterije/punjive baterije ne odlažite u kućni otpad!

Evropska Direktiva 2012/19/EU o električnoj i elektroničkoj opremi koja više nije iskoristiva i Evropska Direktiva 2006/66/EZ zahtijevaju da se neispravni ili iskorišteni kompleti baterija/baterije moraju sakupljati zasebno.

Ako se električni uređaji odlažu na odlagališta otpada ili deponije, opasne tvari mogu iscurjeti u podzemne vode i dospjeti u lanac ishrane i negativno uticati na zdravlje i dobrobit ljudi.

OTKLANJANJE PROBLEMA

PROBLEM	UZROK	RJEŠENJE
Motor ne radi.	<ul style="list-style-type: none"> ■ Komplet baterija nije pričvršćen na štapnu žagu. ■ Nema električnog kontakta između žage i baterije. ■ Komplet baterija je ispražnjen. ■ Dugme za deblokadu nije pritisnuto prije pritiska na okidač. ■ Komplet baterija je previše vruć ili je pogonska jedinica previše vruća. ■ Lanac žage zaglavio se u drvetu. ■ Naslage u žlijebu vodilice. ■ Naslage u poklopcu lančanika lanca. 	<ul style="list-style-type: none"> ■ Pričvrstite komplet baterija na štapnu žagu. ■ Izvadite bateriju, provjerite kontakte i ponovo stavite komplet baterija. ■ Napunite komplet baterija. ■ Pritisnite ručicu za deblokadu i držite je pritisnutom, a zatim pritisnite okidač da uključite štapnu žagu. ■ Pričekajte da se komplet baterija ili pogonska jedinica ohlade na temperaturu ispod 67 °C. ■ Otpustite okidač, izvadite lanac žage i vodilicu iz drveta, a zatim ponovo pokrenite štapnu žagu. ■ Za uklanjanje naslaga pritisnite lanac žage o drvo i pomičite štapnu žagu prema nazad i naprijed. ■ Izvadite komplet baterija, zatim skinite poklopac lančanika lanca i očistite naslage.
Motor radi, ali lanac se ne okreće.	<ul style="list-style-type: none"> ■ Lanac ne zahvaća pogonski lančanik. 	<ul style="list-style-type: none"> ■ Izvadite komplet baterija i ponovo postavite lanac vodeći računa da pogonske karike potpuno naliježu na lančanik.
Štapna žaga ne reže ispravno.	<ul style="list-style-type: none"> ■ Lanac je nedovoljno zategnut. ■ Lanac je tup. ■ Lanac je postavljen naopako. ■ Lanac je istrošen. ■ Lanac je suh ili je previše rastegnut. ■ Lanac nije u žlijebu vodilice. 	<ul style="list-style-type: none"> ■ Izvadite komplet baterija i ponovo podesite zategnutost lanca prema uputstvima u poglavlju “PODEŠAVANJE ZATEGNUTOSTI LANCA”. ■ Oštrenje oštrica lanca prepustite kvalificiranom servisnom tehničaru. ■ Izvadite komplet baterija i ponovo postavite lanac žage prema uputstvima u poglavlju “ZAMJENA VODILICE I LANCA”. ■ Izvadite komplet baterija i zamijenite lanac prema uputstvima u poglavlju “ZAMJENA VODILICE I LANCA”. ■ Provjerite nivo ulja. Prema potrebi dopunite ulje u spremnik ulja. ■ Izvadite komplet baterija i ponovo postavite lanac žage prema uputstvima u poglavlju “ZAMJENA VODILICE I LANCA”.
Vodilica i lanac zagrijavaju se i oslobađaju dim.	<ul style="list-style-type: none"> ■ Provjerite je li lanac previše zategnut. ■ Spremnik ulja za lanac je prazan. ■ Naslage u žlijebu vodilice. 	<ul style="list-style-type: none"> ■ Izvadite komplet baterija i ponovo podesite zategnutost lanca žage; pogledajte poglavlje “PODEŠAVANJE ZATEGNUTOSTI LANCA”. ■ Dopunite mazivo za vodilicu i lanac. ■ Očistite naslage u žlijebu.



GARANCIJA

POLITIKA GARANCIJE PROIZVOĐAČA EGO

Za sve odredbe i uslove politike garancije proizvođača EGO posjetite internetsku stranicu egopowerplus.com.

KEES VAN DER SPEK
TUIN EN PARKMACHINES ★ TER AAR

BS

328

PRIKLJUČAK ŠTAPNE ŽAGE — PSA1000

קראו את כל ההוראות!



קראו את מדריך ההוראות

⚠ סיכון שירוי! אנשים בעלי מכשירים חשמליים כגון קוצבי לב, צריכים להתייעץ עם הרופא(ים) המטפל(ים) בהם לפני השימוש במכשיר זה. הפעלה של ציוד חשמלי בקרבת קוצבי לב עלולה להפריע לפעולת הקוצב או אפילו להפסיק את פעולתו.

⚠ אזהרה: על מנת להבטיח בטיחות ואמינות, יש לבצע את כל התיקונים וההחלפות בעזרת טכנאי שירות מוסמך.

סימני בטיחות

מטרתם של סימני הבטיחות היא למשוך את תשומת לבכם אל סכנות אפשריות. סימני הבטיחות וההסברים שלהם דורשים את תשומת הלב וההבנה המלאות שלכם. סימני הבטיחות בעצמם לא ימנעו כל סכנה. ההוראות והאזהרות אותן הם מספקים לא תחלפנה נקיטת אמצעי

⚠ אזהרה: וודאו שאתם קוראים ומבינים את כל ההוראות הבטיחות המופיעות במדריך זה למשתמש, כולל את כל סימני התראות הבטיחות כגון „סכנה“, „אזהרה“ ו-„זהירות“ לפני השימוש במכשיר זה. אי מילוי אחר כל ההוראות המופיעות למטה יכול לגרום להלם חשמלי, שרפה ו/או פציעות אישיות חמורות.

פירוש הסימן

סימן התרעת בטיחות: מעיד על „סכנה“, „אזהרה“ או „זהירות“. יכול להיות מלווה בסימנים או תמונות אחרים.

⚠ אזהרה: הפעלה של כלי עבודה חשמליים עלולה לגרום לעצמים זרים להיזרק אל תוך העיניים, דבר העלול לגרום לנזק חמור לעיניים. לפני ההפעלה של כלי עבודה חשמלי, ענדו תמיד משקפי מגן או משקפי בטיחות עם הגנה צדדית, ובעת הצורך, הגנה עבור כל הפנים. אנו ממליצים על שימוש במסכת בטיחות רחבה מעל למשקפי המגן או על שימוש במשקפי בטיחות עם הגנה צדדית.

הוראות בטיחות

עמוד זה מציין ומתאר את סימני הבטיחות העשויים להופיע על גבי המוצר. קראו, הבינו ועקבו אחר ההוראות המופיעות על המכשיר לפני כל ניסיון להרכיב ולהשתמש בו.

	התראת בטיחות	מראה על סכנת פציעה אישית פוטנציאלית.
	קראו והבינו את המדריך למפעיל	על מנת להפחית את הסיכון לפציעות, על המשתמש לקרוא ולהבין את המדריך למשתמש לפני השימוש במוצר זה.
	לבשו מגני עיניים	חבשו תמיד משקפי מגן או משקפי בטיחות עם הגנה צדדית, ובעת הצורך, הגנה עבור כל הפנים, בעת הפעלת מוצר זה.
	לבשו מגני אוזניים	רעש של המסור הטלסקופי עשוי לפגוע בשמיעה שלכם. השתמשו תמיד בחסמי קול (אזניות או אטמי אוזניים) על מנת להגן על השמיעה שלכם.
	לבשו מגני ראש	חבשו קסדת בטיחות מאושרת על מנת להגן על הראש שלכם.
	לבשו כפפות מגן	הגנו על הידיים שלכם עם כפפות בעת הטיפול במסור ובשרשרת שאינן מחליקות, משפרות את האחיזה שלכם ומגנות על הידיים שלכם.
	לבשו נעליים בטוחות	נעלו נעליים בטוחות שאינן מחליקות בעת השימוש בציוד.
	שמרו על מספק מקווי חשמל	כדי למנוע התחשמלות, אל תפעילו במרחק קטן מ-15 מטר מקווי חשמל עיליים. מגע בקווי חשמל או עבודה בקרבתם עלולה לגרום לפציעה חמורה או להלם חשמלי שיגרמו למוות.
	נא לא לחשוף לגשם	נא לא להשתמש במוצר אוויר גשום או להשאיר בחוץ בגשם.

	CE	מוצר זה תואם לתקנות ה-EC הרלוונטיות.
	EEEW	אין לזרוק מוצרים חשמליים ביחד עם אשפה ביתית. הביאו את המכשיר למרכז מחזור מוסמך.
	רעש	רמת עוצמת קול מובטחת. פליטת רעש אל הסביבה בהתאם לתקנת האיחוד האירופי.
V	וולט	מתח
mm	מילימטר	אורך או גודל
cm	סנטימטר	אורך או גודל
kg	קילוגרם	משקל
n ₀	מהירות ללא עומס	מהירות סיבובית, ללא עומס
.../min	לדקה	סיבובים לדקה
	זרם ישיר	סוג או מאפיין מתח

הוראות בטיחות חשובות

⚠ אזהרה! בעת השימוש במכשירי גינן חשמליים, יש לעקוב תמיד אחר אמצעי הזהירות הבטיחיים על מנת להפחית את הסיכון לשרפות, שוק חשמלי או פציעות אישיות, כולל:

קראו בעיון לפני השימוש

שמרו לעיון עתידי

⚠ סכנה! אל תפעילו ליד קווי מתח חשמליים. היחידה לא תוכננה כדי לספק הגנה מהלם חשמלי במקרה של מגע עם קווי חשמל עיליים, עיינו בתקנות המקומיות למרחק בטוח מקווי חשמל עיליים וודאו שתנוחת ההפעלה בטוחה ומאובטחת לפני הפעלת הכלי.

אזהרות בטיחות עבור מוט המסור

- שימרו על כל חלקי הגוף הרחק משרשרת המסור בעת ההפעלה של המסור הטלסקופי. לפני ההפעלה של המסור הטלסקופי, וודאו ששרשרת המסור איננה נוגעת בדבר. רגע אחד של חוסר זהירות בעת הפעלת המסור הטלסקופי עלול להוביל לליפוף של בגדים או חלקי גוף עם השרשרת.
- הימנעו ממוגע מקרי עם שרשרת המסור או מסילות המוט המנחה כאשר אלו אינן פועלות. הן עלולות להיות מאוד חדות. לבשו תמיד כפפות ומכנסיים ארוכים או מכנסי עור בעת הטפול במסור הטלסקופי, בשרשרת המסור או במוט המנחה.
- החזיקו תמיד את המסור הטלסקופי עם היד הימנית שלכם על הידית האחורית והיד השמאלית שלכם על הידית הקדמית. כתוצאה מהפעלה ביד אחת עלולות להיגרם פציעות חמורות למפעיל, עוזרים ו/או עוברי אורח.
- החזיקו את המכשיר החשמלי בעזרת משטחי המאחז המבודדים בלבד, בגלל ששרשרת המסור עלולה לפגוע בכבלים חבויים. שרשראות מסור הבאות במגע עם כבל «חי» עלולות לגרום לחלקי מתכת של הכלי החשמלי להפוך ל"חיים" והם עלולים לגרום שוק חשמלי למפעיל.
- לבשו משקפי מגן והגנה לאוזניים. אנו ממליצים על הגנה נוספת לראש, ידיים, רגליים וכפות רגליים. בגדי הגנה מתאימים יפחיתו את הסיכון לפציעה אישית מחלקים מושלכים או ממגע מקרי עם שרשרת המסור.
- אל תפעילו את המסור הטלסקופי על עץ. הפעלה של המסור הטלסקופי כאשר אתם נמצאים על עץ עלולה להוביל לפציעה אישית.
- שימרו תמיד על עמידה מתאימה והפעילו את המסור הטלסקופי רק כאשר אתם נמצאים על משטח שטוח, בטוח ויציב. משטחים מחליקים או בלתי יציבים כגון סולמות עלולים להוביל לחוסר איזון ואבדן שליטה על המסור הטלסקופי.
- לעולם אין להפעיל את המסור הטלסקופי אם יש בו נזקים או אם הוא כוונן שלא כהלכה או אשר לא הורכב לגמרי או בבטחה. וודאו ששרשרת המסור עוצרת את פעולתה כאשר מתג ההדק משוחרר.
- בדקו את אזור העבודה שלא יהיו בו מסמרים, חוטים או עצמים זרים אחרים לפני החיתוך.
- בעת חיתוך של ענף מתוח, היו זהירים מתגובה לאחור. כאשר המתח בסיבי העץ משתחרר, הענף שהיה מתוח עלול לפגוע במפעיל ו/או לזרוק את המסור הטלסקופי ולגרום לאבדן שליטה.
- היו מאוד זהירים בעת חיתוך סבך ועצים צעירים. החומר הצעיר עלול להיתפס בשרשרת המסור ולהיזרק לכיוונכם או לגרום לכם לחוסר איזון.

- **חיתוך אגריסיבי או אליים או שימוש לא נכון במסור הטלסקופי עלול לגרום לבלאי מוקדם של המוט, השרשרת ו/או גלגל השיניים, וכמו כן לשבור את חזקה לאחר, זריקת שרשרת או זריקה של חומר אחר.**
 - **לעולם אין להשתמש במוט המנחה כדושה.** מוט מנחה עקום עלול לגרום לבלאי מוקדם של המוט, השרשרת ו/או גלגל השיניים, וכמו כן לשבור את השרשרת או את המוט, דבר אשר יוביל לתגובה חזקה לאחר, זריקת שרשרת או זריקה של חומר אחר.
 - **שאו את המסור הטלסקופי עם שתי הידיים על הידיות, כשהמסור הטלסקופי כבוי. בעת הובלה או אחסון של המסור החשמלי, התאימו תמיד את מכסה המוט המנחה. טיפול נכון במסור הטלסקופי יפחית את האפשרות של המגע המקרי עם שרשרת המסור הפועלת.**
 - **אל תסירו חומר חיתוך או תחזיקו חומרים לחיתוך כאשר הלהבים נעים. וודאו שהמתג כבוי בעת ניקוי חומרים תקועים. שרשרת המסור ממשיכה להסתובב לאחר כיבוי המנוע. רגע אחד של חוסר תשומת לב בעת הפעלת הגוזם הטלסקופי עלול לגרום לפציעה אישית חמורה.**
 - **עקבו אחר ההוראות בנוגע לשימון, מתח שרשרת ואביזרי החלפה. שרשרת אשר לא מתוחה או לא משומנת כהלכה עלולה להישבר או להעלות את הסיכון לתגובה חזקה לאחר. שימרו על קצה החיתוך נקי לביצועים מיטביים ועל מנת להפחית את הסיכון לפציעות.**
 - **שימרו על הידיות יבשות, נקיות וללא שמן או חומרי סיכה. ידיות משומנות הן מחליקות ועלולות לגרום לאבדן שליטה.**
 - **חתכו עץ בלבד. אל תעשו שימוש במסור הטלסקופי למטרות אליהן הוא איננו מיועד. לדוגמה: אל תשתמשו במסור הטלסקופי על מנת לחתוך פלסטיק, חלקי בניין או חומרי בניין שאינם עשויים מעץ. שימוש במסור הטלסקופי לפעולות אחרות מאשר אלו אליהן הוא מיועד עלול להסתיים במצב מסוכן.**
 - **הימנעו מן השימוש במסור הטלסקופי בתנאי מזג אוויר רע, במיוחד כאשר ישנו סיכון לברק. הדבר מפחית את הסיכון להיפגע על ידי ברק.**
 - **עצרו את המנוע והסירו את מארז הסוללה לפני עזיבת הכלי.**
 - **אחסנו מכשירים במצב סרק בתוך הבית. כאשר אינכם עושים שימוש במכשירים יש לאחסן אותם בפינים הבית במקום יבש וגבוה או נעול כאשר מארז הסוללה מוסר, מחוץ להישב ידם של ילדים.**
 - **בדקו חלקים פגומים.** לפני שימוש נוסף במוצר, יש לבדוק בזהירות את המגן או כל חלק פגום על מנת לקבוע שהוא יפעל כהלכה ויבצע את הפונקציות המיועדות לו. בדקו יישור של חלקים נעים, ליפוף של חלקים נעים, שבירה של חלקים, הרכבה וכל תנאים אחרים אשר עלולים להשפיע על פעולתם. יש לתקן עלולים להתפוצץ או חלקים אחרים כהלכה בעזרת מרכז שירות מוסמך אלא אם כן נאמר אחרת במדריך הוראות זה.
- אזהרות נוספות**
- **אל תטעינו את מארז הסוללה בתנאי גשם, או במקומות יבשים.**
 - **A השתמשו רק עם מארזי הסוללה והמטענים הרשומים באיור.**
 - **יש להסיר את מארז הסוללה מן הציוד טרם זריקתו.**
 - **יש לזרוק את הסוללה בדרך בטוחה.**
 - **אל תזרקו את הסוללה אל תוך אש חיה. התאים שבה עלולים להתפוצץ. בדקו עם הרשויות המקומיות והוראות השלכה מיוחדות.**
 - **אל תפתחו או תשחיתו את הסוללה. מוליכי חשמל משוחררים גורמים לקורזיה ועלולים לגרום לנזק לעיניים או לעור. הם עלולים להיות רעילים בעת הבליעה.**
- ⚠️ זהירות!** האלקטרוליט היא חומצה גופריתית מדוללת המזיקה לעור ולעיניים. הוא מולר חשמלי ומאכל.
- **היו זהירים בעת הטיפול בסוללות על מנת לא לגרום לקצר סוללה עם חומרים מוליכים כגון טבעות, צמידים ומפתחות. הסוללה או המוליך עלולים להתחמם ולגרום לכוויות.**
 - **כלי הסוללה לא צריכים להיות מחוברים אל החשמל; לכן, הם תמיד נמצאים במצב הפעלה. היו מודעים לסכנות גם כאשר המכשיר איננו פועל. היו זהירים בעת ביצוע עבודות תחזוקה או שירות.**
 - **הסירו את מארז הסוללה לפני ביצוע של כל עבודות תיקון, ניקיון או הסרה של חומרים מהכלי.**
 - **חלקי חילוף - במקרה של עבודות תיקון, השתמשו רק בחלקי חילוף זהים של EGO. השימוש באביזרים או חיבורים אחרים עלול להגדיל את הסיכון לפציעות.**
 - **נא לא לשטוף את המכשיר בעזרת צינור; מנעו ממים להיכנס אל המנוע ואל חיבורי החשמל.**
 - **אם תיתקלו במצבים שאינם מתוארים במדריך זה, פעלו בזהירות ובעזרת שכל ישר. צרו קשר עם מרכז השירות של EGO לעזרה.**

- שימרו על הוראות אלו.** עיינו בהם בתדירות גבוהה והשתמשו בהם על מנת להדריך אחרים אשר עשויים להשתמש במכשיר. אם אתם מלווים את הכלי למישהו אחר, תנו לו גם את ההוראות הללו על מנת למנוע שימוש לא נכון של המכשיר או פציעות אפשריות.

שימרו על הוראות אלה

הערה: עיינו בהוראות השימוש לראש חשמלי לכללי. בטיחות ספציפיים נוספים.

מפרטים

250 מ"מ	אורך מוט מנחה
9.5 מ"מ	צובט שרשרת
1,1 מ"מ	מד שרשרת
AC1000/AC1001	סוג שרשרת מסור
AG1000/AG1001	סוג מוט מנחה
220 מ"ל	קיבולת מיכל השמן של השרשרת
-15°C-40°C	טמפרטורת הפעלה
-20°C-70°C	טמפרטורת אחסון
1,89 ק"ג	(משקל עם נדן השרשרת)
101,4 dB(A) K=2,36 dB(A)	רמת עוצמת קול נמדדת L_{WA}
87,0 dB(A) K=3 dB(A)	רמת לחץ קול באוזן המפעיל L_{PA}
104 dB(A)	רמת עוצמת קול מובטחת L_{WA} (2000/14/EC יפ לע תדמנ)
2,1 מ"/שנייה ² K=1,5	ידית עזרה קדמית
2,5 מ"/שנייה ² K=1,5	ידית אחורית
a_h	הערכת רטט

- הפרמטרים לעיל נבדקים ונמדדים ביחד עם ראש חשמלי PH1400E.
- ערך הרטט הכללי המוצהר נמדד בהתאם לשיטת בדיקה סטנדרטית וניתן להשתמש בו על מנת להשוות ציוד אחד עם ציוד אחר;
- ניתן להשתמש בערך הרטט הכללי המוצהר בהערכה ראשונית של חשיפה.

הודעה: פליטת הרטט בעת השימוש המעשי בכלי יכולה להיות שונה מן הערך המוצהר כאשר הכלי נמצא בשימוש; על מנת להגן על המפעיל, על המשתמש ללבוש כפפות ומגני אוזניים בעת השימוש למעשה.

רשימת אריזה

שם חלק	כמות
אביזר המסור הטלסקופי	1
נדן שרשרת	1
מפתח ברגים כפול	1
מדריך למפעיל	1

מוט ושרשרת מומלצים עבור מסור טלסקופי זה

שם חלק	מספר דגם
מוט מנחה	AG1000/AG1001
שרשרת מסור	AC1000/AC1001

תיאור

הכירו את אביזר המסור הטלסקופי שלכם (תמונה A)

- מכסה אחורי
- שרוול רך
- מוט המסור הטלסקופי
- מפתח ברגים כפול
- מחזיק מפתח הברגים
- בורג הכיסוי
- כיסוי לגלגל שני השרשרת
- מוט הארכה (אופציונלי, נמכר בנפרד)
- נדן שרשרת
- שרשרת מסור
- מוט מנחה
- בורג מתיחת שרשרת
- מכסה מיכל שמן
- מיכל שמן
- קוצים דוקרנים

הרכבה

⚠ אזהרה: אם ישנם חלקים ניזוקים או חסרים, אל תפעילו את המכשיר עד אשר חלקים אלו יוחלפו. שימוש במכשיר זה עם חלקים פגומים או חסרים עלול לגרום לפגיעה אישית חמורה.

⚠ אזהרה: אל תנסו לשנות את המוצר או ליצור אביזרים אשר אינם מומלצים לשימוש ביחד עם המסור הטלסקופי. כל שינוי או הוספה שכזה מהווה שימוש לא נכון במכשיר ועלול לגרום לתנאים מסוכנים אשר יובילו לפגיעה אישית חמורה אפשרית.

חיבור אביזר המסור הטלסקופי לראש החשמלי

אביזר מסור טלסקופי זה מיועד לשימוש עם ראש חשמלי PH1400E ליתיום-יון 56V EGO.

עיינו בסעיף „חיבור אביזר לראש החשמלי” במדריך למשתמש של הראש החשמלי PH1400E.

חיבור מוט ההארכה בין הראש החשמלי לאביזר (המסור החשמלי (אופציונלי))

■ מוט ההארכה מאריך את טווח החיתוך. יש לחבר אותו בין הראש החשמלי לאביזר המסור הטלסקופי.

בצע את התהליך בסעיף „חיבור אביזר המסור הטלסקופי לראש החשמלי” כדי להתקין ולהדק את המוט המאריך בין אביזר המסור הטלסקופי לראש החשמלי (איור C).

⚠ אזהרה: כשל בהצמדת הראש החשמלי/המוט המאריך כפי שמתואר לעיל עלול לגרום לפגיעה חמורה או למוות.

⚠ אזהרה: לעולם אין לחבר או להתאים אביזר כלשהו כשהראש החשמלי פועל או כשהסוללה מותקנת. אי כיבוי המנוע והסרת הסוללה עלולים לגרום לפגיעה אישית חמורה.

הפעלה

⚠ סכנה: לעולם אין לחתוך ליד קווי חשמל, חוטי חשמל או מקורות חשמל אחרים. אם המוט והשרשרת נתקעים בחוט או כבל חשמלי, אל תיגעו במוט, בשרשרת או במוט האלומיניום! הם עלולים להפוך ל«חיים» ועלולים להיות מסוכנים מאד. המשיכו להחזיק את המסור הטלסקופי בעזרת הידיית האחורית המבודדת או הניחו אותו למטה ובמרחק ממכם בצורה בטוחה. נתקו את המתח מן החוט או הכבל הניזוקים לפני כל ניסיון לשחרר את המוט והשרשרת מן החוט או הכבל. מגע עם המוט, השרשרת, חלקים מוליכים אחרים של המסור הטלסקופי או חוטי או קווי חשמל «חיים» עלולה לגרום למוות מהתחשמלות או לפגיעה חמורה.

⚠ אזהרה: אל תניחו לעובדה שאתם מכירים את המוצר להפוך אתכם לפחות זהירים. זכרו שחסור זהירות של שבריר אחד של שנייה מספיק לגרום לפגיעה אישית חמורה.

⚠ אזהרה: חבשו תמיד משקפי הגנה, ביחד עם מגני שמיעה. אם לא תעשו זאת עצמים עלולים להיזרק אל תוך העיניים שלכם ועלולות להיגרם פציעות חמורות אחרות. לפני כל שימוש בדקו את כל המוצר עבור חלקים ניזוקים, משוחררים או חסרים, כגון ברגים, אומים, בריחים, מכסים וכו'. הדקו בבטחה את כל האבזמים והמכסים ואל תפעילו את המוצר עד אשר חלקים חסרים או ניזוקים תוקנו או הוחלפו.

⚠ אזהרה: על מנת למנוע פציעות אישיות חמורות, הסירו את מארז הסוללה מן הכלי לפני ביצוע כל עבודות שירות, ניקיון, החלפת אביזרים או הסרה של חומרים מן היחידה.

יישומים

אתם יכולים להשתמש במוצר זה רק עבור המטרה להלן:

- גידום
- גיזום

הודעה: יש להשתמש במכשיר רק עבור המטרות להן הוא יועד. כל שימוש אחר ייחשב לשימוש בלתי הולם.

מילוי מיכל השמן עם שמן מוט ושרשרת

⚠ אזהרה: נא לא לעשן או לגרום לאש או להבה ליד שמן המסור הטלסקופי. שמן ששפך עלול לגרום לשרפה.

הודעה: בעת הרכישה המסור הטלסקופי איננו מלא בשמן. חשוב מאוד למלא את מיכל השמן לפני השימוש. אורך חי השרשרת ויכולת החיתוך תלויים בשימוש אופטימלי. השרשרת משומנת באופן אוטומטי עם שמן שרשרת בעת ההפעלה. יש לבדוק גם את מפלס השמן מידי 20 דקות של שימוש ומלאות אות לפי הצורך.

1. הסירו את מארז הסוללה מהראש החשמלי.
2. נקו את מיכל השמן ואת האזור סביבו כדי להבטיח שלא ייכנס לכלוך לתוך מיכל השמן.
3. הניחו את אביזר המסור הטלסקופי בעמידה וסובבו את מכסה מיכל השמן נגד כיוון השעון כדי להסירו (איור D).
4. מזגו בזהירות את שמן המוט והשרשרת לתוך המיכל עד שיתמלא בגובה צוואר המיכל. היזהרו שהשמן לא יישפך מהפתח. נגבו את יתרת השמן וסיגרו את מכסה מיכל השמן.

הודעה:

■ אל תשתמשו בשמנים מלוכלכים, משומשים או בשמנים מזוהמים אחרים. הדבר עלול לגרום נזק למוט או לשרשרת.

הכנה לחיתוך (איור B)

- עיינו ב"הוראות בטיחות חשובות" המופיעות מוקדם יותר במדריך זה, לצידוד בטיחות מתאים.
- הרימו את קצה המוט המנחה על מנת לבדוק שאין שקעים בשרשרת. השרשרת מתוחה כראוי כאשר אין שום שקיעה בחלק התחתון של המוט המנחה והשרשרת בטוחה, אך ניתן לסובב אותה ביד ללא לגרום לליפוף. אם נדרשת התאמה של המתיחה, עיינו בסעיף "החלפת המוט והשרשרת" בסעיף „תחזוקה” במדריך זה, להוראות התאמה.
- בדקו את המתיחה של בורג המכסה לפני השימוש. אם הוא משוחרר, הדקו בביטחה את בורג המכסה על ידי סיבובו בכיוון השעון.
- בדקו את חידוד שיני החיתוך על שרשרת המסור וודאו שהשרשרת משומנת כראוי.
- לבשו כפפות לא מחליקות לאחיהז והגנה מקסימליות. לעולם אל תעמדו ישירות מתחת לענף שאתם חותכים. וודאו שיש לכם יציבה בטוחה ומאוזנת. היזהרו ממכשולים כגון גזעי עצים כרותים, שורשים ותעלות, אשר עלולים לגרום לכם להיתקל וליפול.
- שימרו על אחיזה טובה על היחידה בכל עת שהמנוע פועל. החזיקו את היחידה עם שתי הידיים.
- עבור הפעלה טובה ובטוחה יותר, העבירו את רצועת הכתף מעל לכתף. התאימו את רצועת הכתף לתנוחת הפעלה נוחה. ביצוע ההוראות בסעיף „הרכבת רצועת הכתף” במדריך למשתמש של PH1400E כדי לחבר את רצועת הכתף לראש החשמלי.
- ⚠ **אזהרה:** רצועת הכתף מהווה גם מנגנון שחרור מהיר במצבים מסוכנים. בעת מצב חירום, הסירו אותה מיד, ללא קשר לכיוון בו היא נמצאת.

הפעלה/לכיבוי של כלי העבודה

עיינו בסעיף „הפעלה/כיבוי של הראש החשמלי” במדריך למשתמש של הראש החשמלי PH1400E.

הליך חיתוך בסיסי (איור E-F)

- בצעו את השלבים להלן כדי למנוע נזק לעצים או לקליפות שיחים. אל תבצעו תנועות ניסור קדימה ואחורה.
- 1. בצעו חיתוך ראשוני רדוד (4/1 מקוטר הענף) על צידו התחתון של הענף בסמוך לענף הראשי או לגזע.
- 2. בצעו חתך שני מהצד העליון של הענף מחוץ לחתך הראשון. המשיכו את החתך דרך הענף עד שהענף ייפד מהעץ. היו מוכנים לאזן את משקל הכלי כאשר הענף נופל.
- 3. בצעו חתך סופי בסמוך לגזע.

הודעה: לחתך השני והסופי (מראש הענף), החזיקו את הקוצים הדוקרניים כנגד הענף הנחתך (איור F). פעולה זו תעזור לייצב א הענף ותקל על החיתוך עם לחץ קל כלפי מטה. אם תכפו את החתך, ייתכן שייגרם נזק למוט, לשרשרת או למנוע.

4. שחררו את ההדק על הראש החשמלי מיד לאחר השלמת החתך.

הודעה: כשל בביצוע הליכי החיתוך ההולמים יגרום להיצמדות של המוט והשרשרת ותפיסתם או צביטתם בענף. במקרה שכזה:

1. עצרו את המנוע והסירו את מארז הסוללה.
2. אם ניתן להגיע לענף מהקרקע, הרימו את הענף תוך כדי החזקת המסור. פעולה זו אמורה לשחרר את ה"צביטה" ולשחרר את המסור.
3. אם המסור עדיין תפוס, התקשרו למומחה לקבלת עזרה.

גידום וגיוזים

אביזר המסור הטלסקופי הזה מיועד לגיוזם ענפים קטנים בקוטר של 20 ס"מ לכל היותר. לתוצאות מיטביות, בצעו את אמצעי הזהירות הבאים.

1. תכננו את החתך בזהירות. שימו לב לכיוון אליו יפול הענף.

⚠ **אזהרה:** ענפים עשויים ליפול לכיוונים בלתי צפויים. אל תעמדו ישירות מתחת לענף הנחתך.

2. יישום החיתוך הנפוץ ביותר הוא למקם את היחידה בזווית של 60° או פחות (איור G). ככל שזווית מוט המסור הטלסקופי לקרקע גדלה, הקושי לבצע את החתך הראשוני (מהצד התחתון של הענף) גדלה.
3. הסירו ענפים גדולים במספר שלבים.
4. חתכו ענפים נמוכים יותר תחילה כדי לאפשר לענפים העליונים מקום רב יותר כדי ליפול.
5. פעלו לאט כששתי הידיים על המסור עם אחיזה חזקה. שימרו על עמידה ואיזון.
6. אל תחתכו מסולם, פעולה זו מסוכנת מאד. השאירו פעולה זו למומחים.
7. אל תבצעו את חתך האיפוס ליד הענף הראשי או הגזע עד שתחתכו את רוב הענף כדי להפחית את משקלו. ביצוע הליכי חיתוך נאותים ימנע את הסרת האיבר הראשי מהגזע.
8. אל תשתמשו במסור הטלסקופי להפלה או לכריתה.

9. למניעת התחשמלות, אל תפעילו במרחק קטן מ-15 מטר של קווי חשמל עיליים והרחיקו עוברי אורח למרחק של 1 מטר לכל הפחות (איור G).

תחזוקה

⚠ אזהרה: לפני בדיקה, ניקיון או עבודות שירות עבור היחידה, עצרו את המנוע, חכו שכל החלקים הנעים יפסיקו את פעולתם והסירו את מארז הסוללה. אי ביצוע הוראות אלה עשוי לגרום לפגיעה אישית חמורה או נזק לרכוש.

⚠ אזהרה: במקרה של עבודות תיקון, השתמשו רק בחלקי חילוף זהים. שימוש בחלקי חילוף אחרים עלול לגרום לסכנה או נזק למוצר. על מנת להבטיח בטיחות ואמינות, יש לבצע את כל התיקונים, מלבד עבור הפריטים המצוינים בהוראות תחזוקה אלה, בעזרת טכנאי שירות מוסמך.

תחזוקה כללית

הימנעו משימוש בממסים כאשר אתם מנקים חלקי פלסטיק. רוב חלקי הפלסטיק עלולים להיזקק מסוגים שונים של ממסים מסחריים ועל ידי השימוש בהם. השתמשו במטליות נקיות על מנת להסיר לכלוך, אבק, שמן, חומר סיכה וכו'.

נקו את היחידה

- לאחר כל שימוש הסירו את הסוללה נקו את השאריות מן השרשרת והמוט המנחה עם מברשת רכה. נגבו את שטח המסור הטלסקופי עם מטלית נקיה אשר הוטבלה בתמיסת סבון עדינה.
- הסירו את מכסה גלגל שיני השרשרת ולאחר מכן השתמשו במברשת רכה על מנת להסיר שאריות מן המוט המנחה, ומכסה גלגל השיניים וגלגל שיני השרשרת.
- נקו תמיד שאריות ענפים ועץ, נסורת ולכלוך מחריץ המוט המנחה בעת החלפת שרשרת המסור.

הודעה: אל תעשו שימוש בחומרי ניקוי חזקים על תא הפלסטיק או על גבי הידית. עלול להיגרם להם נזק על ידי שמנים ארומטיים למיניהם, כגון אורן ולימון.

החלפה של המוט והשרשרת

⚠ אזהרה: לעולם אין לגעת או לכוון את השרשרת כאשר המנוע פועל. שרשרת המסור חדה מאד; לבשו תמיד כפפות מגן בעת ביצוע כל עבודות תחזוקה במסור החשמלי.

הודעה: בעת החלפת המוט המנחה והשרשרת, השתמשו תמיד בצירוף המוט והשרשרת הרשומים בסעיף, המוט והשרשרת המומלצים לשימוש ביחד עם מסור טלסקופי זה.

הסרה של מוט ושרשרת המראים סימני בלאי

- הסירו את הסוללה, אפשרו למסור הטלסקופי להתקרר והדקו את מכסה מיכל השמן.
- הניחו את אביזר המסור הטלסקופי על צידו כאשר מכסה גלגל שיני השרשרת פונה כלפי מעלה.
- לבשו כפפות. באמצעות מפתח הברגים הדו ראשי המסופק, שחררו את בורג המכסה כדי להסיר את מכסה גלגל שיני השרשרת. נקו את הכיסוי לגלגל שיני השרשרת עם מטלית יבשה ושמרו אותו להרכבה מחדש (איור H).
- הסירו את המוט והשרשרת ממשטח ההרכבה. הסירו את השרשרת הבלויה מהמוט.

הודעה: אם קיים קושי בהסרת המוט והשרשרת ממשטח ההרכבה, הניחו את המסור הטלסקופי בעמידה, כשיד אחת תומכת במוט, כדי לשחרר את בורג מתיחת השרשרת נגד כיוון השעון עם היד השנייה (איור I) ואז הסירו את המוט עם השרשרת.

הודעה: זהו זמן טוב לבדוק סימני בלאי או נזקים של גלגל השיניים.

הרכבה של מוט ושרשרת חדשים

- הניחו את שרשרת המסור החדשה בלולאה על משטח שטוח ויישרו כל עיקול (איור J).
- הניחו את קישורי הנעת השרשרת בתוך חריץ המוט המנחה. מקמו את השרשרת כך שתיווצר לולאה בגב המוט המנחה (איור K).

ראו למטה תיאור חלקים באיור K:

K-1	קישורי הנעת השרשרת
K-2	חריץ המוט המנחה

- החזיקו את השרשרת במקומה על גבי המוט המנחה ומקמו את הלולאה מסביב לגלגל השיניים של המסור הטלסקופי.

הודעה: חצים מכוונים קטנים חרוטים בשרשרת המסור. חץ כוונן נוסף מעוצב על גוף הכלי (איור L). בעת ביצוע הלולאה של שרשרת המסור מעל גלגל השיניים, וודאו שכיוון החצים על שרשרת המסור יתאים לכיוון החץ הנמצא על גוף הכלי. אם הם נמצאים בכיוונים שונים, סובבו את חיבור שרשרת המסור והמוט המנחה (איור M).

ראו למטה תיאור חלקים בתמונה L:

L-1	גלגל שיניים
L-2	פין להתאמת מתח
L-3	בליטות יישור
L-4	בורג מתיחת שרשרת
L-5	חריץ מוט מנחה

- 4. הניחו את המוט המנחה על משטח ההרכבה על ידי החלקת חריץ המוט המנחה מעל לבליטות היישור תוך הקפדה שפיץ כונון המתח נכנס אל החור התחתון בזנב המוט (איור L).
 - הודעה:** אם קיים קושי בהכנסת הפין להתאמת מתח לתוך החור, התאימו את בורג מתיחת השרשרת כראוי עד שהפין להתאמת המתח ימוקם בדיוק מעל החור.
 - 5. החזירו את הכיסוי לגלגל שיני השרשרת ואת בורג המכסה. הדקו אותם קלות.
 - 6. הסירו כל רפיון מהשרשרת על ידי כיוונון הבורג למתיחת השרשרת בכיוון השעון עד שהשרשרת תשב בתורה מהודקת כנגד המוט המנחה כשקישורי הנעת השרשרת נמצאים בחריץ המוט המנחה והרימו את קצה המוט המנחה כדי לבדוק אם עדיין יש חלק רפוי. שחררו את קצה המוט המנחה וסובבו את בורג מתיחת השרשרת פעם אחת בכיוון השעון. חזרו על התהליך עד אשר אין יותר חלקים רפויים (איור N).
 - 7. החזיקו את קצה המוט המנחה כלפי מעלה והדקו את בורג מכסה גלגל שיני השרשרת כהלכה.
- הודעה:** על מנת להאריך את חיי המוט המנחה, הפכו אותו מעת לעת.
- הודעה:** אם השרשרת מתוחה מדי, היא לא תסתובב. שחררו קלות את בורג גלגל שיני השרשרת וסובבו את בורג המתיחה 4/1 סיבוב נגד כיוון השעון. הרימו את קצה המוט המנחה והדקו מחדש את בורג מכסה גלגל שיני השרשרת כהלכה. וודאו שהשרשרת מסתובבת ללא ליפופים.
- כונון מתח השרשרת**
- ⚠ זהירות:** שרשרת המסור חייבת להיות מתוחה כהלכה לפני השימוש.
1. עצרו את המנוע והסירו את מארז הסוללה לפני כונון מתח השרשרת.
 2. שחררו את בורג המכסה להידוק באצבע.
 3. סובבו את בורג מתיחת השרשרת בכיוון השעון על מנת למתוח את השרשרת. למידע נוסף עיינו ב"החלפה של המוט והשרשרת" במדריך זה.
- שרשרת קרה מתוחה כראוי כאשר אין שום חלק רפוי בחלק התחתון של המוט המנחה והשרשרת מהודקת, אך ניתן לסובב אותה ביד מבלי לגרום לליפוף. יש למתוח מחדש את השרשרת כאשר המשטחים על קישורי ההנעה אינם יושבים בתוך חריץ המוט (איור O).
 - בעת פעולה רגילה של המסור, הטמפרטורה של המסור תעלה. קישורי ההנעה של שרשרת חמה המתוחה כהלכה יהיו תלויים בערך 3.1 מ"מ מחוץ לחריץ המוט (איור P).
- הודעה:** שרשראות חדשות נטויות להימתח; בדקו את מתח השרשרת בתדירות גבוהה ומתחו בעת הצורך.
- הודעה:** שרשרת אשר נמתחה בעודה חמה עלולה להיות מתוחה מדי כאשר היא נתקרת. בדקו את המתח הקר לפני השימוש.
- שימון הילוכי התמסורת**
- יש לשמן את הילוכי התמסורת בתיבת הילוכים באופן קבוע עם שמן גיר. בדוק את מפלס שמן הגיר מידי 05 שעות של הפעלה על ידי הסרת בורג האיטום שבצד התיבה.
- אם לא ניתן לראות שמן על צדי הילוכים, בצעו את השלבים הבאים כדי למלא את שמן הגיר עד 4/3 מהקיבולת.
- אין למלא הילוכי התמסורת במלואם.
1. הניחו את אביזר המסור הטלסקופי על צידו כאשר בורג האיטום פונה כלפי מעלה (איור Q).
 2. השתמשו במפתח הברגים בעל הראש הכפול המצורף כדי לשחרר ולהוציא את בורג ההזרקה.
 3. השתמשו במזרק שמן (לא מצורף) כדי להזריק חלק מהשמן לחור הבורג, אל תמלאו יותר מ-4/3 מהקיבולת.
 4. הדקו את בורג האיטום לאחר ההזרקה.
- שימון גלגל שיניים במוט המנחה**
- למוט המנחה ישנו גלגל שיניים בקצהו. יש לשמן אותו מידי שבוע עם שמן שרשרת המוזרק לתוך חור השימון באמצעות מזרק שימון (לא מצורף) כדי להאריך את חיי המוט המנחה (איור R). הפכו את המוט המנחה ובדקו שחורי השימון והשרשרת נקיים מחלקיקי אשפה. ראו למטה תיאור חלקים בתמונה R:
- | | |
|-----|-----------------------------|
| R-1 | חור שימון |
| R-2 | גלגל שיניים בקצה המוט המנחה |

שמירה על הסביבה

הובלה ואחסון

1. אל תאחסנו או תובילו את המסור הטלסקופי כאשר הוא פועל. הסירו תמיד את מארז הסוללה בעת אחסון או הובלה.
2. הניחו תמיד את נדן המוט המנחה על המוט המנחה והשרשרת לפני אחסון או הובלה של אביזר המסור הטלסקופי. היו זהירים והימנעו ממגע עם השיניים החדות של השרשרת.
3. נקו את המסור הטלסקופי ביסודיות לפני אחסונו. אחסנו את המסור הטלסקופי בתוך הבית, במקום יבש הנועל ו/או ללא גישה לילדים והרחיקו מחומרים הגורמים לקורוזיה כגון כימיקלים לגינה ומלחים מסירי קרח.
4. אם אביזר המסור הטלסקופי מופרד מהראש החשמלי ומאוחסן בנפרד, חברו את מכסה הקצה על מוט האביזר כדי למנוע מלכלוך להיכנס לתוך המצמד.

אל תזרקו ציוד חשמלי, מטען הסוללה וסוללות/סוללות ניתנות לטעינה ביחד עם אשפה ביתית!
בהתאם לחוק האירופי 2012/19/EU, ציוד חשמלי ואלקטרוני אשר איננו נמצא יותר בשימוש, ובהתאם לחוק האירופי 2006/66/EC, ציוד חשמלי ואלקטרוני ניזוק, ייאספו באופן נפרד. אם ציוד חשמלי נזרק ביחד עם אשפה ביתית או במזבלה, חומרים מסוכנים עלולים לדלוף אל האדמה ולהפוך לחלק משרשרת המזון, דבר העלול לגרום לנזק לבריאות ולרווחה שלכם.



KEES VAN DER SPEK
TUIN EN PARKMACHINES * TER AAR

איתור וטיפול בבעיות

פותרון	סיבה	בעיה
<ul style="list-style-type: none"> הצמידו את מארז הסוללה אל המסור הטלסקופי. הסירו את הסוללה, בדקו את החיבורים והתקינו מחדש את מארז הסוללה. הטעינו את מארז הסוללה. לחצו על דוושת הנעילה כלפי מטה והחזיקו אותה, לאחר מכן שחררו את ההדק על מנת להפעיל את המסור הטלסקופי. אפשרו למארז הסוללה או למכסחה להתקרר עד לטמפרטורה של פחות מ-67°C. שחררו את ההדק; הסירו את המסור החשמלי אות המוט המנחה מן העץ ולאחר מכן הפעילו מחדש את המסור הטלסקופי. לחצו את המסור החשמלי כנגד העץ, היזזו את המסור הטלסקופי קדימה ואחורה על מנת להיפטר מחלקי פסולת. הסירו את מארז הסוללה, לאחר מכן הסירו את מכסה גלגל שיני השרשרת ונקו את חלקי האשפה. 	<ul style="list-style-type: none"> מארז הסוללה איננו מחובר למסור הטלסקופי. אין חיבור חשמלי בין המסור החשמלי לסוללה. קיבלת מארז הסוללה ריקה. כפתור הנעילה איננו לחוץ לפני הלחיצה על ההדק. מארז הסוללה או הראש החשמלי חמים מדי. המסור החשמלי קשור לעץ. פסולת בחרץ המוט. פסולת בכיסוי גלגל שיני השרשרת. 	<p>המנוע איננו פועל.</p>
<ul style="list-style-type: none"> הסירו את מארז הסוללה והתקינו מחדש את השרשרת, כאשר אתם מוודאים שקישורי ההנעה על השרשרת ישובים על גלגל השיניים. 	<ul style="list-style-type: none"> השרשרת אינה מניעה את גלגל השיניים. 	<p>המנוע פועל אך השרשרת איננה מסתובבת.</p>
<ul style="list-style-type: none"> הסירו את מארז הסוללה והתאימו מחדש את מתח השרשרת, על פי סעיף „התאמת מתח השרשרת”. השחזו את שיני השרשרת אצל טכנאי שירות מוסמך. הסירו את מארז הסוללה והרכיבו מחדש את שרשרת המסור, על פי סעיף „החלפת המוט והשרשרת”. הסירו את מארז הסוללה והרכיבו מחדש את השרשרת, על פי סעיף „החלפת המוט והשרשרת”. בדקו את רמת השמן. מלאו שוב את מיכל השמן אם יש צורך בכך. הסירו את מארז הסוללה והרכיבו מחדש את שרשרת המסור, על פי סעיף „החלפת המוט והשרשרת”. 	<ul style="list-style-type: none"> מתח שרשרת לא מספיק. שרשרת קהה. השרשרת מותקנת הפוך. שרשרת עם סימני בלאי. שרשרת יבשה או מתוחה מעל המידה. השרשרת איננה בחרץ המוט. 	<p>המסור הטלסקופי איננו חותך כהלכה.</p>
<ul style="list-style-type: none"> הסירו את מארז הסוללה ומתחו מחדש את שרשרת המסור, על פי סעיף „התאמת מתח השרשרת”. סרגל מיליו ושימון השרשרת. נקו פסולת מהחרץ. 	<ul style="list-style-type: none"> בדקו את מתח השרשרת על מנת שלא תהיה מתוחה מדי. מיכל השמן של השרשרת ריק. פסולת בחרץ המוט המנחה. 	<p>המוט והשרשרת מתחממים ומעלים עשן.</p>



אחריות

EGO מדיניות האחריות של

אנא בקרו באתר egopowerplus.com עבור התנאים וההתניות השלמים של מדיניות האחריות של EGO.

KEES VAN DER SPEK
TUIN EN PARKMACHINES ★ TER AAR

اقرأ جميع التعليمات!



اقرأ دليل التشغيل

⚠️ خطر زائد! الأشخاص الذين تم تركيب أجهزة طبية إلكترونية لهم، مثل منظم ضربات القلب، يجب عليهم استشارة الطبيب قبل استخدام هذا المنتج. لأن تشغيل معدات كهربائية بالقرب من منظم ضربات القلب قد ينشأ عنه خلل أو فشل في أداء منظم ضربات القلب.

⚠️ تحذير: لضمان السلامة والاعتمادية، يجب تنفيذ جميع أعمال الإصلاح واستبدال الأجزاء من قبل فني خدمة مؤهل.

رموز السلامة

الغرض من رموز السلامة هو جذب انتباهك إلى المخاطر المحتملة. رموز السلامة والشروح المصاحبة لها تستحق اهتمامك وفهمك الدقيق. تحذيرات كل رمز، بنفسها، لا تمنع وقوع أي خطر. التعليمات والتحذيرات التي تمنحك إياها لا تعد بديلاً عن تطبيق الإجراءات الملائمة لمنع وقوع الحوادث.

⚠️ تحذير: احرص على قراءة وفهم جميع تعليمات السلامة في دليل التشغيل هذا، بما في ذلك جميع رموز تنبيهات السلامة، مثل "خطر"، و"تحذير"، و"تنبيه"، قبل استخدام هذه الآلة. عدم اتباع جميع التعليمات الواردة أدناه قد يؤدي إلى حدوث صدمة كهربائية أو نشوب حريق أو التعرض للإصابة الشخصية، أحدها أو جميعها.

معنى الرموز





رمز تنبيه السلامة: يشير إلى خطر أو تحذير، أو تنبيه، وقد يتم استخدامه بشكل مترام مع الرموز أو الصور الكتابية الأخرى.

⚠️ تحذير: قد يؤدي تشغيل أي آلة عاملة بالطاقة إلى دخول أي أشياء غريبة في عينيك، وهو ما قد يؤدي إلى إلحاق أضرار خطيرة بالعين. قبل بدء تشغيل الآلة العاملة بالطاقة، احرص دائماً على ارتداء واقيات العينين ونظارات حماية العينين ذات دروع جانبية، ودرع واقٍ لكامل الوجه عند اللزوم. نوصي بارتداء قناع السلامة واسع الرؤية لاستخدامه فوق نظارات العين أو نظارات السلامة العادية ذات الدروع الجانبية.

تعليمات السلامة

هذه الصفحة تصف وتشرح رموز السلامة التي قد تظهر على هذا المنتج. اقرأ جميع التعليمات المذكورة على الآلة وافهمها واتبعها قبل محاولة تجميع الآلة وتشغيلها.

	تنبيه سلامة	يشير إلى خطر محتمل للتعرض لإصابة شخصية.
	اقرأ دليل التشغيل وافهمه	للدمن خطر الإصابة، يجب على المستخدم قراءة وفهم دليل التشغيل قبل استخدام هذا المنتج.
	ارتد أدوات حماية العينين	ارتد دائماً نظارات الحماية المزودة بواقيات على الجانبين، وينبغي على ارتداء واقي لكامل الوجه أثناء تشغيل هذا المنتج.
	ارتد أدوات حماية الأذنين	قد تتسبب الضوضاء الناتجة عن المنشار العمودي في إلحاق أضرار بالسمع. احرص دائماً على ارتداء واقيات للأذن (سدادات الأذن أو كاتم صوت) لحماية أذنيك.
	ارتد أدوات حماية الرأس	احرص على ارتداء خوذة أمان صلبة معتمدة لحماية رأسك.
	ارتد قفازات الحماية	احرص على ارتداء قفازات لليدين عند التعامل مع المنشار وسلسلة المنشار. كما أن القفازات القوية المانعة للانزلاق تعزز من قدرتك على الإمساك وتحمي يديك.
	ارتد حذاء الحماية	احرص على ارتداء أحذية أمان مانعة للانزلاق عند استخدام هذه الآلة.
	حافظ على مسافة كافية بعيداً عن خطوط الكهرباء	لمنع حدوث صعق كهربائي، لا تقم بتشغيل الآلة في نطاق 15 مترًا من خطوط الكهرباء العلوية. لأن ملامستها لخطوط التيار أو استخدامها بالقرب منها قد يتسبب في وقوع إصابات خطيرة أو التعرض لصدمة كهربائية قد تؤدي للوفاة.
	لا تُعرض المنتج للمطر	لا تستخدم المنتج تحت المطر أو أن تتركه في مكان مفتوح أثناء هطول المطر.

	شهادة الجودة الأوروبية CE	هذا المنتج متوافق مع توجيهات شهادة الجودة الأوروبية (CE) المعمول بها.
	نفايات المعدات الكهربائية والإلكترونية (WEEE)	لا يجب التخلص من الأجهزة الكهربائية المستهلكة في النفايات المنزلية. توجه بالجهاز إلى مركز إعادة تدوير معتمد.
	الضوضاء	مستوى قوة الصوت المضمن. انبعاثات الضوضاء في البيئة وفقاً لتوجيه الاتحاد الأوروبي.
V	فولت	الجهد الكهربائي
mm	مليمتر	الطول أو الحجم
cm	سنتيمتر	الطول أو الحجم
kg	كيلوجرام	الوزن
n ₀	السرعة بدون حمل	سرعة الدوران، بدون حمل
... /min	في الدقيقة	لفة في الدقيقة
	تيار مستمر	النوع أو خصائص التيار

تعليمات سلامة هامة

⚠ تحذير! عند استعمال أجهزة الحدائق الكهربائية، لا بد من اتباع الاحتياطات الوقائية الأساسية لتجنب التعرض لخطر الحريق أو الصدمة الكهربائية أو الإصابة الشخصية، بما في ذلك ما يلي:

اقرأ التعليمات بعناية قبل الاستخدام

احتفظ بالمعلومات للرجوع إليها كدليل مرجعي في المستقبل

⚠ خطر! لا تقم بتشغيل الآلة بالقرب من خطوط التيار الكهربائي. لم يتم تصميم الوحدة لتقديم الحماية ضد الصدمات الكهربائية في حال ملامستها لخطوط الكهرباء العلوية، ولهذا عليك مراجعة اللوائح المحلية للتعرف على المسافات الآمنة بعيداً عن خطوط الكهرباء العلوية والتأكد من أن وضع التشغيل آمن قبل تشغيل الآلة.

تحذيرات السلامة الخاصة بالمنشار العمودي

■ احتفظ بجميع أجزاء الجسم بعيداً عن المنشار العمودي أثناء تشغيله. قبل بدء تشغيل المنشار العمودي، تأكد من عدم ملامسة المنشار لأي شيء. فلحظة واحدة من عدم الانتباه أثناء تشغيل المنشار قد تؤدي إلى تشاك ملابسك أو جسمك مع السلسلة.

- تجنب التلامس غير المقصود مع سلسلة المنشار غير المتحركة أو حواجز قضيب التوجيه. لأنها قد تكون حادة للغاية. احرص دائماً على ارتداء قفازات وبنطال طويل أو أحذية برقية عند التعامل مع المنشار العمودي، أو سلسلة المنشار، أو قضيب التوجيه.
- أمسك المنشار العمودي دائماً وإحدى يديك على المقبض الخلفي واليد الأخرى على المقبض الأمامي. لأن استخدامه بيد واحد قد يتسبب في وقوع إصابات خطيرة لمشغل الآلة أو مساعديه أو المرافقين له.
- أمسك بالآلة العاملة بالطاقة من أسطح الإمساك المعزولة فقط، لأن المنشار السلسلي قد يلحق بأسلاك مخفية. المناشير التي تلامس سلكاً "يمر به تيار" قد يجعل الأجزاء المعدنية من المنشار "يمر بها تيار"، وهو ما قد يتسبب في تعرض المستخدم لصدمة كهربائية.
- ارتد نظارات حماية العينين وأدوات حماية السمع. كما أن من الموصى به ارتداء تجهيزات حماية للرأس واليدين والساقين والقدمين. فادوات الحماية الملائمة ستقلل من مخاطر الإصابات الشخصية الناتجة عن البقايا المتطايرة أو التلامس غير المقصود مع المنشار.
- لا تستخدم المنشار العمودي وأنت واقف على شجرة. لأن تشغيل منشار عمودي وأنت على شجرة قد يؤدي إلى حدوث إصابات شخصية.
- اهتم دائماً بالوقوف على أرضية ملائمة، ولا تقم بتشغيل المنشار العمودي إلا على أرضية ثابتة آمنة مستوية. لأن الأسطح المنزلفة أو غير الثابتة مثل السلالم قد تؤدي إلى فقد التوازن أو عدم التحكم في المنشار العمودي.
- لا تقم أبداً بتشغيل المنشار العمودي وهو تالف أو غير مضبوط كما ينبغي، أو إذا تم تجميعه بشكل غير كامل أو غير آمن. تأكد من توقف سلسلة المنشار عن الحركة بعد رفع الإصبع عن المفتاح الزنبركي.
- افحص القطعة المراد قطعها بحثاً عن أي مسامير أو أسلاك أو أي أشياء غريبة أخرى قبل القطع.
- عند قطع غصن مشدود، حاذر من ارتداده. لأنه عند تحرر الشد الموجود في الألياف الخشبية، فإن الغصن المرتد قد يصدم المستخدم وأو يخرج المنشار العمودي عن السيطرة.
- احذر بشدة عند قطع الأغصان والشجيرات. لأن الأجزاء الصغيرة قد تتعثر داخل المنشار، ثم تنطلق ناحيتك أو تخرجك عن توازنك.
- القطع العنيف أو الجائر، أو سوء استخدام المنشار العمودي قد يؤدي إلى التهاك المبكر للقضيب أو السلسلة أو الترس، وكذا فإن انكسار السلسلة أو القضيب قد يؤدي إلى رد الفعل الارتدادي، أو خلع السلسلة، أو تطاير الأشياء من المنشار.
- لا تقم أبداً باستخدام قضيب التوجيه كذراع. قضيب التوجيه المثني قد يؤدي إلى التهاك المبكر للقضيب أو السلسلة أو الترس، وكذا فإن انكسار السلسلة أو القضيب قد يؤدي إلى رد الفعل الارتدادي، أو خلع السلسلة، أو تطاير الأشياء من المنشار.
- احمل المنشار العمودي بكتلتا يديك من المقابض، مع مراعاة إطفاء المنشار. عند نقل أو تخزين المنشار العمودي، احرص دائماً على وضع غطاء قضيب التوجيه. سيؤدي التعامل السليم مع المنشار العمودي إلى تقليل فرص حدوث تلامس غير مقصود مع الأجزاء المتحركة من المنشار.

- لا تقم بإزالة المواد المقطوعة أو تمسك بالمواد المراد قطعها أثناء حركة الشفرات. احرص على فصل التيار عن الآلة عند إزالة المواد المنحشرة. تستمر سلسلة المنشار في الحركة عقب إيقاف تشغيل الآلة. لحظة من عدم الانتباه أثناء تشغيل منشار التقليم العمودي قد تؤدي إلى تعرض الأشخاص لإصابات خطيرة.
- اتبع تعليمات التثبيت وشد السلسلة وتغيير الملحقات. السلسلة غير المقصودة أو غير المُشحمة بشكل ملائم قد تنكسر أو تزيد من فرص ارتداد المنشار. حافظ على حدة ونظافة حافة القطع لتحقيق أفضل أداء وللحد من خطر التعرض لإصابات.
- احتفظ بالمقابض جافة، نظيفة، خالية من الزيوت والشحوم. لأنّ المقابض التي عليها شحم أو زيت تكون منزلقة، وهو ما يؤدي إلى فقد السيطرة.
- لا تستخدم المنشار إلا لقطع الخشب فقط. لا تستخدم المنشار العمودي لغرض الغرض المعد له. على سبيل المثال: لا تستخدم المنشار العمودي في قطع البلاستيك أو الطوب أو مواد البناء غير الخشبية. استخدام المنشار العمودي لتنفيذ أعمال مخالفة لتلك المعد لها قد يؤدي إلى التعرض لمواقف خطيرة.
- تجنب استخدام المنشار العمودي في ظروف مناخية صعبة، خاصة عند وجود خطر حدوث برق. فهذا يحد من خطر الإصابة بالبرق.
- أوقف المحرك وإخلع مجموعة البطارية في أي وقت تترك فيه الآلة دون رقابة.
- خزن الأجهزة غير المستخدمة داخل المنزل. عند عدم الاستخدام، يجب تخزين الأجهزة داخل المنزل في مكان جاف مرتفع عن الأرض أو في مكان مغلق بعد خلص مجموعة البطارية بعيداً عن متناول أيدي الأطفال.
- فحص الأجزاء التالفة. يجب قبل استخدام المنتج مرة أخرى فحص أداة الحماية أو الأجزاء التالفة بعناية لتحديد ما إذا كان سيعمل بشكل صحيح، ويؤدي وظيفته المطلوبة. تحقق من محاذاة الأجزاء المتحركة، وإحكام ربطها، وعدم وجود أجزاء مكسورة، ومن تركيبها، وأية حالة أخرى قد تؤثر على تشغيلها. يتعين إصلاح أو استبدال أداة الحماية أو الجزء الأخر التالف بشكل صحيح من قبل مركز الخدمة المعتمد ما لم يتم ذكر أي أماكن أخرى في هذا الكتيب الإرشادي.

تحذيرات إضافية

- لا تشحن مجموعة البطارية في المطر أو في الأماكن الرطبة.
- لا تستخدم الآلة إلا مع مجموعات البطارية والشواحن المدرجة في الشكل A.
- تجنب إزالة مجموعة البطارية من الجهاز قبل التخلص منه.
- يجب التخلص من البطارية بشكل آمن.
- لا تقم بتعرض البطارية للنيران. فقد تنفجر خلاياها. راجع القوانين المحلية للتعرف على أي تعليمات محتملة خاصة متعلقة بالتخلص من البطارية.
- لا تفتح البطارية أو تفسدها. فإسائل الإلكتروليتي المرشح يسبب تآكل المعادن، وقد يسبب أضراراً بالعينين أو الجلد. كما أنّه قد يكون ساماً إذا تم بلعه.

⚠ تنبيه! الأسائل الإلكتروليتي عبارة عن حمض كبريتيك مخفف يمكنه الإضرار بالبشرة والعيون. فهو سائل موصل للكهرباء ومسبب للتآكل.

- كن حذراً للغاية عند التعامل مع البطاريات كي لا تتسبب في حدوث دائرة قصر (فقل للدائرة) في البطارية عند التعامل مع الأغراض أمثال أفرط الأذن والأساور والمفاتيح. قد تتعرض البطارية أو الموصل للحرارة المفرطة ويتسبب في الإصابة بحروق.
- لا تحتاج الآلات العاملة بالبطارية إلى توصيلها بمصدر تيار كهربائي؛ ولهذا فهي دائماً ما تكون جاهزة للتشغيل. احذر المخاطر المحتملة، حتى عند عدم تشغيل الآلة. كن حذراً عند تنفيذ أعمال الصيانة أو الخدمة.
- إخلع مجموعة البطارية قبل إجراء أعمال الصيانة أو التنظيف أو إزالة المواد من الآلة.
- قطع الغيار - استخدم فقط قطع غيار أصلية من شركة EGO عند إجراء أعمال الصيانة. لأن استخدام أي ملحقات أو مرفقات أخرى قد يزيد من خطر التعرض لإصابات.
- لا تقبل المنتج بخرطوم الماء؛ وتجنب وصول الماء إلى المحرك والتوصيلات الكهربائية.
- إذا حدثت حالات غير مذكورة في هذا الدليل، توخ الحذر واتخذ قرارات حكيمة. تواصل مع مركز الصيانة بشركة EGO طلباً للدعم.
- احفظ هذه التعليمات. راجعهم باستمرار واستخدمهم لتوجيه الآخرين عند استخدام هذه الآلة. إذا قمت بإقراض هذه الآلة لشخص آخر، أرفق معها هذه التعليمات لمنع سوء استخدام المنتج والإصابات المحتملة.

احفظ هذه التعليمات

ملاحظة: راجع دليل تشغيل رأس الطاقة للتعرف على قواعد السلامة الإضافية المحددة.

المواصفات

250 مم	طول قضيب التوجيه
9.5 مم	المسافة بين أسنان السلسلة
1.1 مم	مقياس السلسلة
AC1000/AC1001	نوع سلسلة المنشار
AG1000/AG1001	نوع قضيب التوجيه
220 مل	سعة خزان زيت السلسلة
15- 40 درجة مئوية	درجة حرارة التشغيل الموصى بها
20- 70 درجة مئوية	درجة حرارة التخزين الموصى بها
1.89 كجم	الوزن (مع غلاف السلسلة)
101.4 ديسيبل(A) 2.36=K ديسيبل(A)	مستوى قوة الصوت المُقتر L_{WA}
87.0 ديسيبل(A) 3=K ديسيبل(A)	مستوى ضغط الصوت عند أذن مُشعل الآلة L_{PA}

مستوى قوة الصوت المضمون L_{WA} (تم قياسه وفقاً للمعيار 2000/14/EC)		104 ديسيبل (A)
القيمة المقدره للاهتزاز a_n :	بدعاسملاً ضريفة في ماملاً	2.1 م/ثانية ² 1.5=K م/ثانية ²
	في فلخلاً ضبقملاً	2.5 م/ثانية ² 1.5=K م/ثانية ²

9. غلاف السلسلة
10. سلسلة المنشار
11. قضيب التوجيه
12. مسمار شد السلسلة
13. غطاء خزان الزيت
14. خزان الزيت
15. نتوءات تقطيع الزند

- تم اختبار المعايير أعلاه وقياسها أثناء تركيب رأس الطاقة PH1400E.
- القيمة الكلية للاهتزاز الموضحة تم قياسها وفقاً لطريقة اختبار قياسية وقد تستخدم لمقارنة أداة بأخرى؛
- كما يمكن استخدام القيمة الكلية للاهتزاز الموضحة في التقييم التمهيدي للتعرض.

ملاحظة: قد تختلف انبعاثات الاهتزاز أثناء الاستخدام الفعلي للألة العاملة بالطاقة عن القيمة المعلنة التي يتم استخدام الآلة فيها؛ ولحماية مشغل الآلة، ينبغي على المستخدم ارتداء قفازات وواقبات للأذن في ظروف الاستخدام الفعلية.

قائمة المحتويات

الكمية	اسم القطعة
1	ملحق المنشار العمودي
1	غلاف السلسلة
1	مفتاح ربط مزدوج الرأس
1	دليل التشغيل

القضيب والسلسلة الموصى بهما لهذا المنشار العمودي

رقم الطراز	اسم القطعة
AG1000/AG1001	قضيب التوجيه
AC1000/AC1001	سلسلة المنشار

الوصف

تعرف على ملحق المنشار العمودي (الشكل A)

1. غطاء خارجي
2. جلبة ناعمة
3. عمود المنشار العمودي
4. مفتاح ربط مزدوج الرأس
5. حامل مفتاح الربط
6. مسمار الغطاء
7. غطاء الترس المسنن
8. عمود التمديد (اختياري، يُباع منفصلاً)

التجميع

⚠ تحذير: إذا حدث تلف أو فقد في أي أجزاء، لا تقم بتشغيل هذا المنتج إلا بعد استبدال الأجزاء. استخدام هذا المنتج مع وجود أجزاء تالفة أو مفقودة قد يؤدي إلى وقوع إصابات شخصية خطيرة.

⚠ تحذير: لا تحاول إجراء أي تعديلات على هذا المنتج أو ابتداء ملحقات غير موصى بها للاستخدام مع المنشار العمودي هذا. أي تغيير أو تعديل من هذا النوع يعتبر سوء استخدام، وقد يؤدي إلى وضع خطير قد يتسبب في وقوع إصابات شخصية خطيرة محتملة.

توصيل ملحق المنشار العمودي برأس الطاقة

ملحق المنشار العمودي هذا مصمم للاستخدام مع رأس الطاقة PH1400E العامل بطارية ليثيوم-أيون 56 فولت من شركة EGO.

راجع قسم «تركيب ملحق برأس الطاقة» الموجود في دليل تشغيل رأس الطاقة PH1400E.

توصيل عمود التمديد بين رأس الطاقة وملحق المنشار العمودي (اختياري)

يُستخدم عمود التمديد في إطالة مدى القطع. ويجب توصيله بين رأس الطاقة وملحق المنشار العمودي.

اتبع الإجراءات الواردة في القسم «توصيل ملحق المنشار العمودي برأس الطاقة» للتعرف على كيفية تركيب وتثبيت المنشار العمودي بين ملحق المنشار العمودي ورأس الطاقة (الشكل C).

⚠ تحذير: عدم إحكام تثبيت الملحق ورأس الطاقة/عمود التمديد وفقاً للتعليمات أعلاه قد يؤدي إلى وقوع إصابات خطيرة أو الوفاة.

⚠ تحذير: لا تقم أبداً بتركيب أو تعديل أي ملحق بينما رأس الطاقة تعمل أو والبطارية قد تم تركيبها. عدم إيقاف المحرك وخلع البطارية قد يؤدي إلى وقوع إصابات شخصية خطيرة.

التشغيل

⚠️ خطر: لا تقم أبداً بقطع خطوط التيار أو الأسلاك الكهربائية أو المصادر الكهربائية الأخرى الموجودة في الجوار. إذا انحسر القضيبي والسلسلة في أي سلك كهربائي أو خط كهرباء، لا تلمس القضيبي أو السلسلة أو عمود الألمنيوم! لأنها قد تصبح موصولة بالتيار الكهربائي، وربما تكون خطيرة للغاية. واصل الإمساك بالمشمار العمودي باستخدام المقبض الخلفي المعزول أو ضعه على الأرض بعيداً عنك بطريقة آمنة. فصل التيار عن الخط أو السلك الكهربائي التالف قبل محاولة تحرير القضيبي والسلسلة من السلك أو الكابل. ستؤدي ملامسة القضيبي أو السلسلة أو الأجزاء الأخرى الموصلة للكهرباء من المشمار العمودي أو الأسلاك الكهربائية أو خطوط الكهرباء التي بها تيار جارٍ إلى الوفاة بفعل الصعق الكهربائي أو وقوع إصابات خطيرة.

⚠️ تحذير: لا تسمح لاعتيادك على تشغيل هذا المنتج أن يجعلك مستهتراً عند التعامل معه. ولا تنس أن الاستهتار لجزء من الثانية كافٍ للتسبب في حدوث إصابات خطيرة.

⚠️ تحذير: ارتد بشكل دائم أدوات حماية العينين، بالإضافة إلى أدوات حماية السمع. قد ينجم عن عدم الامتثال لذلك دخول أشياء في عينيك، واحتمالية وقوع إصابات خطيرة.

قبل كل استخدام، افحص المنتج بأكمله بحثاً عن الأجزاء التالفة أو المفقودة أو المفكوك، مثل المشامير الملولبة والصواميل والمشامير والأغطية وما شابه. اربط جميع عناصر التثبيت والأغطية بإحكام، ولا تقم بتشغيل هذا المنتج إلا بعد استبدال جميع الأجزاء المفقودة أو التالفة.

⚠️ تحذير: لمنع التعرض لإصابات شخصية خطيرة، اخلع مجموعة البطارية من الآلة قبل إجراء أعمال الصيانة، أو التنظيف، أو تغيير المرفقات، أو إزالة المواد من الوحدة.

الاستخدامات

يمكنك استخدام هذا المنتج في الغرض الموضح أدناه:

- تقطيع الأفرع
- التقليم

ملاحظة: يجب استخدام الآلة للغرض المحدد لها فقط. أي استخدام آخر يعد حالة من حالات سوء الاستخدام.

تعبئة خزان الزيت بزيت القضيبي والسلسلة

⚠️ تحذير: ينبغي عدم التدخين أو جلب أي مصدر للنيرون أو ألسنة اللهب بالقرب من الزيت أو المشمار العمودي. قد ينسكب الزيت ويتسبب في نشوب حريق.

ملاحظة: المشمار العمودي لا يكون مملوئاً بالزيت وقت الشراء. من الضروري تعبئة خزان زيت السلسلة قبل الاستخدام. يعتمد عمر السلسلة وسعة القطع على التزيت المثالي. يتم تزيت السلسلة تلقائياً بزيت السلسلة أثناء التشغيل. كما يجب فحص مستوى الزيت كل 20 دقيقة من الاستخدام، وإعادة ملئه عند الزوم.

1. أخرج مجموعة البطارية من رأس الطاقة.

2. نظف غطاء خزان الزيت والمنطقة المحيطة به لضمان عدم دخول أوساخ إلى داخل خزان الزيت.

3. ضع ملحق المشمار العمودي في وضع رأسي منتصب، وأدر غطاء خزان الزيت عكس اتجاه عقارب الساعة لخلعه (الشكل D).

4. صب زيت القضيبي والسلسلة برفق في الخزان إلى أن يتم الملء حتى عنق الخزان. احرص على عدم انسكاب الزيت من الفتحة. امسح أي كميات زائدة من الزيت، وأغلق غطاء خزان الزيت.

ملاحظة:

- لا تستخدم زيوتاً متسخة أو مستعملة أو ملوثة بأي شكل من الأشكال. فهذا قد يتسبب في تعرض القضيبي أو السلسلة للتلف.

التحضير للقطع (الشكل B)

راجع قسم «تعليمات سلامة هامة» الوارد في بداية هذا الدليل للتعرف على أدوات السلامة الملائمة.

- ارفع قضيبي التوجيه لأعلى للتحقق من أي ارتخاء في السلسلة. تكون السلسلة مشدودة كما ينبغي عند عدم وجود ارتخاء على الجانب السفلي لقضيبي التوجيه، وأن تكون السلسلة متماسكة، ولكن يمكن إدارتها باليد بدون معاوذة. إذا كان شد السلسلة بحاجة للتبسيط، راجع قسم «استبدال القضيبي والسلسلة» المدرج تحت قسم «الصيانة» من هذا الدليل للتعرف على تعليمات التبسيط.
- افحص مستوى شد سمسار الغطاء قبل الاستخدام. إذا كان مفكوكاً، اربطه جيداً عن طريق إدارته في اتجاه عقارب الساعة.
- افحص مدى حدة أسنان القطع بسلسلة المشمار، وتأكد من تزييت السلسلة كما ينبغي.
- احرص على ارتداء قفازات ممانعة للانزلق لتحقيق أقصى قدر من الإمساك والحماية. تجنب الوقوف بشكل مباشر تحت الفرع الذي تقوم بقطعه. تأكد من ووقوفك بشكل آمن ومتوازن. انتبه للعوائق، مثل جذوع الشجر والجذور والخنادق، والتي قد تتسبب في تعثرك أو وقوعك.
- امسك الوحدة جيداً أثناء تشغيل المحرك. امسك الوحدة بإحكام بكلتا يديك.
- للتشغيل بشكل أفضل وأكثر أماناً، ارتد حزام الكتف بحيث يمر عبر الكتف. اضبط حزام الكتف على وضعية تشغيل مريحة. اتبع التعليمات الواردة في قسم «تركيب حزام الكتف» من دليل تشغيل المنتج PH1400E للتعرف على طريقة تركيب حزام الكتف في رأس الطاقة.

⚠️ تحذير: كما أن حزام الكتف مزود بآلية التحرير السريع في المواقف الخطرة. عند حدوث طارئ، اخلعه عن كتفك على الفور، بغض النظر عن طريقة تثبيته.

لبدء تشغيل/إيقاف الآلة

راجع قسم «تشغيل/إيقاف رأس الطاقة» الموجود في دليل تشغيل رأس الطاقة PH1400E.

إجراءات القطع الأساسية (الشكل E و F)

اتبع الخطوات أدناه لمنع تعرض لحاء الأشجار أو الشجيرات للتلف. لا تتبع أسلوب الحركة للخلف وللأمام أثناء القطع بالمنشار.

1. بل اصنع قطعًا غير غائر (4/1 من قطر الفرع) أولاً على الجانب الخلفي للفرع بالقرب من الفرع أو الجذع الرئيسي.
2. وبعد ذلك، اصنع قطعًا ثانيًا من الجانب العلوي للفرع بعيدًا عن القطع الأول. واصل القطع عبر الفرع إلى أن يفصل الفرع عن الشجرة. كن جاهزًا لموازنة وزن الآلة عند سقوط الفرع.
3. اصنع قطعًا أخيرًا بالقرب من الجذع.

ملاحظة: بالنسبة للقطع الثاني والأخير (من قمة الفرع أو الغصن)، ثبت نواتق تقطيع الزند قبالة الفرع الذي تقوم بقطعه (الشكل F). فهذا سيساعد في تثبيت الفرع وجعل عملية القطع أسهل مع ضغطة خفيفة للأسفل. إذا نفذت عملية القطع بالقوة، فقد يؤدي ذلك لتلف القضيب أو السلسلة أو المحرك.

4. حرر الزناد الموجود برأس الطاقة بمجرد اكتمال عملية القطع.

ملاحظة: عدم اتباع إجراءات القطع الملائمة سيؤدي إلى إنشاء القضيب والسلسلة، وهو ما قد يتسبب في انحسارهم في الفرع. إذا حدث ذلك:

1. أوقف المحرك وأخلع مجموعة البطارية.
2. إذا كان بمقدورك الوصول للفرع من الأرض، ارفع الفرع بينما تمسك بالمنشار. ينبغي لهذا الإجراء أن يجعل المنشار يتخلص من "الانحسار" ويتحرر.
3. إذا ظل المنشار منحسراً، اتصل بشخص متخصص طلبًا للمساعدة.

قطع الأفرع والتقليم

ملحق المنشار العمودي هذا مصمم لقطع الأغصان والأفرع الصغيرة التي يصل قطرها حتى 20 سم. لتحقيق أفضل نتائج، انتبه للإجراءات الاحتياطية التالية.

1. خطط لعملية القطع بعناية. انتبه للاتجاه الذي سيسقط فيه الفرع.

تحذير: قد تسقط الأفرع في اتجاهات غير متوقعة. لا تقف أسفل الفرع المراد قطعه مباشرة.

2. عملية القطع المثالية تكون عن طريق ضبط موضع الوحدة בזواوية 60 درجة أو أقل (الشكل G). مع ازدياد الزاوية بين عمود المنشار العمودي إلى الأرض، تزداد صعوبة عمل القطع الأول (من الجانب السفلي للفرع).
3. تخلص من الأفرع الطويلة على عدة مراحل.
4. اقطع الأفرع المنخفضة أولاً كي تمنح الأفرع العلوية مساحة كافية للسقوط.
5. اعمل ببطء، مع مواصلة الإمساك بالمنشار بكلتا يديك

بقوة. تأكد من ثبات موضع قدميك وتوازنك.

6. لا تنفذ عملية القطع وأنت واقف على سلم، فهذا أمر خطير للغاية. من الأفضل ترك تلك الأعمال للمحترفين.
7. لا تقم بعمل القطع النهائي القريب من الفرع أو الجذع الرئيسي إلا بعد قطع جزء كبير من الفرع لتقليل الوزن. اتباع إجراءات القطع السليمة سيحد من خلع اللحاء من الجذع الرئيسي.
8. لا تستخدم المنشار العمودي في عمليات إسقاط الأشجار أو تقطيع الزنود.
9. لمنع حدوث صعق كهربائي، لا تقم بتشغيل الآلة في نطاق 15 مترًا من خطوط الكهرباء العلوية، وأبق المراقبين على مسافة لا تقل عن 15 مترًا عن منطقة العمل (الشكل G).

الصيانة

تحذير: قبل فحص الوحدة أو تنظيفها أو صيانتها، أطفئ المحرك، وانتظر إلى أن تتوقف جميع الأجزاء المتحركة، ثم أخلع مجموعة البطارية. لأن عدم اتباع هذه التعليمات قد يؤدي إلى وقوع إصابات شخصية خطيرة أو تلف الممتلكات.

تحذير: استخدم فقط قطع غير أصلية عند إجراء أعمال الصيانة. لأن استخدام أي أجزاء أخرى قد ينشأ عنه خطر أو يتسبب في تعرض المنتج للتلف. لضمان السلامة والاعتمادية، يجب تنفيذ جميع أعمال الصيانة من قبل فني صيانة متخصص، باستثناء البلود المدرجة في تعليمات الصيانة هذه.

الصيانة العامة

تجنب استخدام المنظفات عند تنظيف الأجزاء البلاستيكية. غالبية المكونات البلاستيكية تكون سريعة التأثر بالأنواع المختلفة للمنظفات الموجودة بالسوق، وقد تتلف نتيجة استخدامها عليها. استخدم قطعة قماش نظيفة لإزالة الأوساخ والأتربة والزيت والشحم وما شابههم.

تنظيف الوحدة

- بعد كل استخدام، اخلع البطارية ونظف العوالق عن السلسلة وقضيب التوجيه بفرشاة ناعمة. امسح سطح المنشار العمودي بقطعة قماش نظيفة مبللة بمحلول صابون خفيف.
- اخلع غطاء الترس المسنن، ثم استخدم فرشاة ناعمة لإزالة العوالق عن قضيب التوجيه وسلسلة المنشار والترس المسنن وغطاء الترس المسنن.
- احرص دائمًا على إزالة الرقاقات الخشبية، وغياب المنشار، والأوساخ عن تجويف قضيب التوجيه أثناء استبدال سلسلة المنشار.

ملاحظة: لا تستخدم أي منظفات قوية على الهيكل البلاستيكي أو المقيض. لأنهم معرضون للتلف بفعل زيوت معينة، مثل الصنوبر والليمون.

الشكل L انظر أدناه للتعرف على شرح الأجزاء:

L-1	الترس المسنن
L-2	إبرة ضبط الشد
L-3	نؤوات المحاذاة
L-4	مسمار شد السلسلة
L-5	فتحة قضيب التوجيه

استبدال القضيب والسلسلة

تحذير: لا تلمس أو تضبط أبدًا السلسلة والمحرك يدور. سلسلة المنشار حادة للغاية؛ ولهذا احرص دائمًا على ارتداء قفازات حماية عند تنفيذ أعمال الصيانة على السلسلة.

ملاحظة: عند استبدال قضيب التوجيه والسلسلة، احرص دائمًا على استخدام القضيب والسلسلة الملائمين المدرجين في قسم "القضيب والسلسلة الموصى بهما لهذا المنشار العمودي".

تفكيك القضيب والسلسلة المتهالكين

1. اخلع البطارية، واترك المنشار العمودي يبرد واربط غطاء خزان الزيت.
2. ضع ملحق المنشار العمودي على جانبه بحيث يكون غطاء الترس المسنن متجهًا لأعلى.
3. احرص على ارتداء قفازات. باستخدام مفتاح الربط مزدوج الرأس المرفق، فك مسمار الغطاء لخلع المسمار وغطاء الترس المسنن. نظف غطاء الترس المسنن بقطعة قماش جافة، واحتفظ به لتركيبه عند إعادة التجميع (الشكل H).
4. اخلع القضيب والسلسلة من سطح التركيب. اخلع السلسلة المتآكلة من القضيب.

ملاحظة: إذا كانت هناك صعوبة في خلع القضيب والسلسلة من سطح التركيب، ضع المنشار العمودي في وضع رأسي منتصب، وادعم القضيب بإحدى يديك، وفك مسمار شد السلسلة بإدراجه عكس اتجاه عقارب الساعة بيدك الأخرى (الشكل I)، ثم اخلع القضيب مع السلسلة.

ملاحظة: هذا هو الوقت المناسب لفحص الترس المسنن لعمود التنوير بحثًا عن أي علامات للتآكل الزائد أو التلف.

تجميع القضيب والسلسلة الجديدين

1. ضع سلسلة المنشار الجديدة في عروة على سطح مسنن، وقم بتسوية أي انثناءات (الشكل J).
2. ضع وصلات نقل حركة السلسلة في تجويف قضيب التوجيه. ضع السلسلة بحيث تكون هناك عروة عند الجانب الخلفي لقضيب التوجيه (الشكل K).

الشكل K انظر أدناه للتعرف على شرح الأجزاء:

K-1	وصلات نقل حركة السلسلة
K-2	تجويف قضيب التوجيه

3. أمسك السلسلة في موضعها على قضيب التوجيه، وضع العروة حول الترس المسنن للمنشار العمودي.

ملاحظة: هناك أسهم صغيرة ذات اتجاه محفورة في سلسلة المنشار. هناك سهم آخر ذو اتجاه مدموج في هيكل الآلة (الشكل L). عند تثبيت سلسلة المنشار على الترس المسنن، احرص على أن يكون اتجاه الأسهم الموجودة على سلسلة المنشار متوافقة مع اتجاه السهم الموجود بهيكل الآلة. إذا كانت اتجاهاتهم مختلفة، قم بقلب سلسلة المنشار وتجميعه قضيب التوجيه (الشكل M).

4. ضع قضيب التوجيه على سطح التركيب عن طريق تحريك فتحة قضيب التوجيه فوق نؤوات المحاذاة، إلى أن يتم إدخال إبرة ضبط شد السلسلة في الفتحة السفلية الموجودة في ذيل القضيب (الشكل L).

ملاحظة: إذا كانت هناك صعوبة في إدخال إبرة ضبط الشد في الفتحة، اضبط مسمار شد السلسلة بشكل صحيح إلى أن تدخل إبرة ضبط الشد في الفتحة.

5. أعد تركيب غطاء الترس المسنن ومسمار الغطاء. اربطهم بعض الشيء.

6. تخلص من أي ارتخاء في السلسلة عن طريق إدارة مسمار شد السلسلة في اتجاه عقارب الساعة إلى أن تستقر السلسلة بشكل متماسك على قضيب التوجيه مع وصلات نقل حركة السلسلة في تجويف قضيب التوجيه، وارفع طرف قضيب التوجيه لأعلى للتحقق من عدم وجود ارتخاء. حرر طرف قضيب التوجيه وأدر مسمار شد السلسلة في اتجاه عقارب الساعة مرة واحدة. كرر هذه العملية إلى أن يتم التخلص من أي ارتخاء (الشكل N).

7. أمسك طرف قضيب التوجيه لأعلى واربط مسمار غطاء الترس المسنن بإحكام.

ملاحظة: لتعديل عمر قضيب التوجيه، عكس القضيب من وقت لآخر.

ملاحظة: إذا كانت السلسلة مشدودة للغاية، فإن تدور. فك مسمار غطاء الترس المسنن وأدر مسمار شد السلسلة 4/1 دورة عكس اتجاه عقارب الساعة. ارفع طرف قضيب التوجيه لأعلى وأعد ربط مسمار غطاء الترس المسنن بإحكام. تأكد من دوران السلسلة بدون عوائق.

ضبط شد السلسلة

تحذير: يجب أن تكون سلسلة المنشار مشدودة كما ينبغي.

1. أوقف المحرك واخلع مجموعة البطارية قبل ضبط شد السلسلة.
2. فك مسمار الغطاء إلى أن يمكن فكه بالإصبع.
3. أدر مسمار شد السلسلة في اتجاه عقارب الساعة لشد السلسلة. اتبع التعليمات الواردة في قسم «استبدال القضيب والسلسلة» من هذا الدليل للتعرف على المزيد من المعلومات.

2. احرص دائماً على وضع غلاف قضيب التوجيه على قضيب التوجيه والسلسلة قبل تخزين ملحق المنشار العمودي أو نقله. تعامل بحذر لتجنب الأسنان الحادة للسلسلة.
3. نظف المنشار العمودي جيداً قبل تخزينه. خزن المنشار العمودي داخل المنزل في مكان جاف مغلق و/أو لا يمكن الوصول إليه من قبل الأطفال، وأن يكون بعيداً عن المواد المسببة للتآكل مثل كيماويات الحديقة وملح إذابة الجليد.
4. إذا كان ملحق المنشار العمودي مخلوفاً من رأس الطاقة ومخزناً بشكل منفصل، قم بتثبيت الغطاء الخارجي على عمود الملحق لتجنب دخول الأوساخ إلى الوصلة.

حماية البيئة

لا تتخلص من المعدات الكهربائية وشاحن البطارية والبطاريات العادية/البطاريات القابلة لإعادة الشحن في النفايات المنزلية! وفقاً للقانون الأوروبي 2012/19/EU، فإن المعدات الكهربائية والإلكترونية التي لم تعد صالحة للاستخدام، ووفقاً للقانون الأوروبي 2006/66/EC، فإن مجموعات البطارية/البطاريات المعطوبة أو المستهلكة، يجب جمعها بشكل منفصل.



إذا تم التخلص من الأجهزة الكهربائية في أكوام القمامة أو مقالب النفايات، قد تتسرب مواد خطيرة في المياه الجوفية وتصل إلى السلسلة الغذائية، وهو ما يضر بالصحة والعافية.

تكون السلسلة وهي باردة مشدودة كما ينبغي عند عدم وجود ارتخاء على الجانب السفلي لقضيب التوجيه، والسلسلة متماسكة، ولكن يمكن إدارتها باليد بدون معاوغة. تجب إعادة شد السلسلة في أي وقت لا تستقر فيه دوالب وصلات نقل حركة السلسلة على تجويف القضيب (الشكل O).

■ أثناء التشغيل العادي للمنشار، سترتفع درجة حرارة السلسلة. وصلات نقل الحركة للسلسلة الدافئة مضبوطة الشد ستكون مرتخية بحوالي 3.1 مم خارج تجويف القضيب (الشكل P).

ملاحظة: تميل السلاسل الجديدة إلى التمدد؛ وعليه راجع مستوى شد السلسلة بانتظام واضبطها بحسب الحاجة.

ملاحظة: السلسلة المشدودة وهي دافئة، قد تصبح مشدودة بشكل زائد عندما تبرد. راجع شد السلسلة وهي باردة قبل الاستخدام التالي.

تشحيم علب التروس

علبة التروس الموجودة في صندوق ناقل الحركة تحتاج للتشحيم بشكل منتظم باستخدام شحم مخصص لذلك. افحص مستوى تشحيم صندوق ناقل الحركة بعد كل 50 ساعة تشغيل عن طريق خلع مسمار القفل الموجود بجانب الصندوق.

إن لم تستطع رؤية أي شحم على أسنان التروس، اتبع الخطوات التالية للتعبئة بشحم ناقل الحركة حتى مستوى 4/3 من السعة الداخلية.

لا تملأ ناقل الحركة بالكامل.

1. ضع ملحق المنشار العمودي على جانب بحيث يكون مسمار القفل متجهاً لأعلى (الشكل Q).
2. استخدم مفتاح الربط مزودج الرأس المرفق في فك وخلع مسمار الحقن.
3. استخدم محقنة تشحيم (غير مرفقة) لحقن بعض الشحم في فتحة المسمار؛ بحيث لا تتخطى 4/3 من السعة الداخلية.
4. اربط مسمار القفل بعد الحقن.

تزييت الترس المسنن في قضيب التوجيه

قضيب التوجيه به ترس مسنن عند طرفه. يجب التزييت أسبوعياً عن طريق حقن زيت السلسلة في فتحة التزييت بمحقنة شحن غير مرفقة، وذلك لتمديد عمر قضيب التوجيه (الشكل R). أدر قضيب التوجيه، وتحقق من خلو فتحات التزييت وتجويف السلسلة من الشوائب.

الشكل R انظر أدناه للتعرف على شرح الأجزاء:

R-1	فتحة التزييت
R-2	الترس المسنن في طرف قضيب التوجيه

النقل والتخزين

1. لا تتم بتخزين أو نقل ملحق المنشار العمودي وهو يعمل. احرص دائماً على خلع مجموعة البطارية قبل التخزين أو النقل.

استكشاف الأخطاء وإصلاحها

المشكلة	السبب	الحل
المحرك لا يدور.	<ul style="list-style-type: none"> مجموعة البطارية غير مركبة في المنشار العمودي. لا يوجد اتصال كهربائي بين المنشار والبطارية. نقد شحن مجموعة البطارية. لم يتم الضغط على زر القفل قبل الضغط على الزناد. مجموعة البطارية أو رأس الطاقة ساخنان للغاية. سلسلة المنشار متعثرة في الخشب. هناك عوالق في تجويف القضيب. هناك عوالق في غطاء الترس المسنن. 	<ul style="list-style-type: none"> قم بتركيب مجموعة البطارية في المنشار العمودي. اخلع البطارية، وافحص التوصيلات، ثم أعد تركيب مجموعة البطارية. اشحن مجموعة البطارية. اضغط لأسفل مع التثبيت على ذراع القفل، ثم اضغط مع التثبيت على الزناد لتشغيل المنشار العمودي. اترك مجموعة البطارية أو رأس الطاقة يبردان إلى أن تهبط درجة حرارتهم إلى ما دون 67 درجة مئوية. ارفع إصبعك عن الزناد؛ واخلع سلسلة المنشار وقضيب التوجيه من الخشب، ثم أعد تشغيل المنشار العمودي. اضغط على سلسلة المنشار ناحية الخشب، وحرك المنشار العمودي للخلف وللأمام لإزالة العوالق. اخلع مجموعة البطارية، ثم اخلع غطاء الترس المسنن وأزل العوالق.
المحرك يدور، ولكن السلسلة لا تتور.	<ul style="list-style-type: none"> السلسلة لا تقوم بتعشيق الترس المسنن للعمود. 	<ul style="list-style-type: none"> اخلع مجموعة البطارية وأعد تركيب السلسلة، مع التأكد من استواء وصلات نقل الحركة بالسلسلة بأكملها على الترس المسنن.
المنشار العمودي لا يقطع بالشكل الصحيح.	<ul style="list-style-type: none"> شد السلسلة غير كافٍ. السلسلة غير حادة. تم تركيب السلسلة بشكل عكسي. السلسلة متأكلة. السلسلة جافة أو ممتدة بشكل زائد عن الحد. السلسلة ليست في تجويف القضيب. 	<ul style="list-style-type: none"> اخلع مجموعة البطارية وأعد ضبط شد السلسلة، وذلك وفقاً للقسم ضبط شد السلسلة". اشحذ قواطع السلسلة من قبل فني صيانة مؤهل. اخلع مجموعة البطارية وأعد تركيب سلسلة المنشار، وذلك وفقاً للقسم استبدال القضيب والسلسلة". اخلع مجموعة البطارية واستبدل السلسلة، وذلك وفقاً للقسم استبدال القضيب والسلسلة". افحص مستوى الزيت. استكمل ملء خزان الزيت عند الضرورة. اخلع مجموعة البطارية وأعد تركيب سلسلة المنشار، وذلك وفقاً للقسم استبدال القضيب والسلسلة".
القضيب والسلسلة يصحان ساخنين ويصدر عنهما أدخنة.	<ul style="list-style-type: none"> راجع شد السلسلة للتحقق مما إذا كانت مشدودة بشكل زائد عن الحد. خزان زيت السلسلة فارغ. هناك عوالق في تجويف قضيب التوجيه. 	<ul style="list-style-type: none"> اخلع مجموعة البطارية وأعد ربط سلسلة المنشار، وذلك وفقاً للقسم ضبط شد السلسلة". التعبئة بزيت القضيب والسلسلة. نظف العوالق الموجودة في التجويف.

الضمان

EGO سياسة ضمان

تفضل بزيارة الموقع الإلكتروني egopowerplus.com للتعرف على الشروط والأحكام الكاملة الخاصة بسياسة ضمان EGO.