

# EGO™

## POWER<sup>+</sup> CHARGER



OPERATOR'S MANUAL

### 56 VOLT RAPID CHARGER

MODEL NUMBER CH5500E

EN	56 volt rapid charger	3	PL	szybka ładowarka 56V	72
DE	56V schnellladegerät	8	CZ	56V rychlonabíječka	78
FR	chargeur rapide 56V	14	SK	56V rýchlonabíjačka	83
ES	cargador rápido de 56V	20	HU	56 voltos gyorsöltő	88
PT	carregador rápido de 56V	27	RO	Încărcător rapid de 56 volți	93
IT	caricabatteria rapido 56V	33	SL	56-voltni hitri polnilnik	98
NL	56V snellader	39	LT	56V greitisis įkroviklis	103
DK	56V lynoplader	45	LV	56V ātrās uzlādes ierīce	108
SE	56V snabbaddare	50	GR	Ταχυφορτιστής 56V	113
FI	56V pikalaturi	55	TR	56V hızlı şarj cihazı	120
NO	56V hurtiglader	60	ET	56V kiirlaadija	125
RU	устройство для ускоренной зарядки 56В	65			

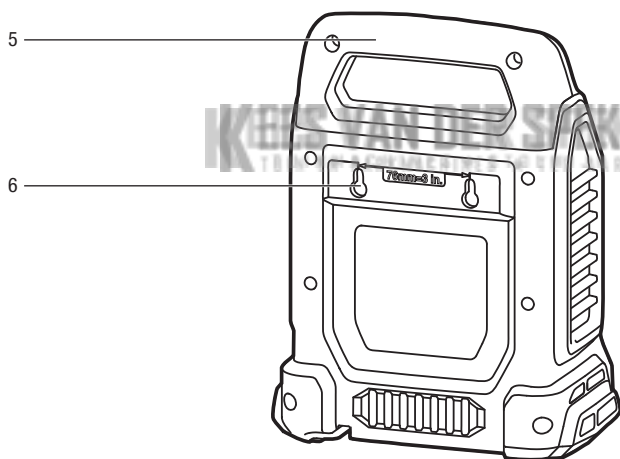
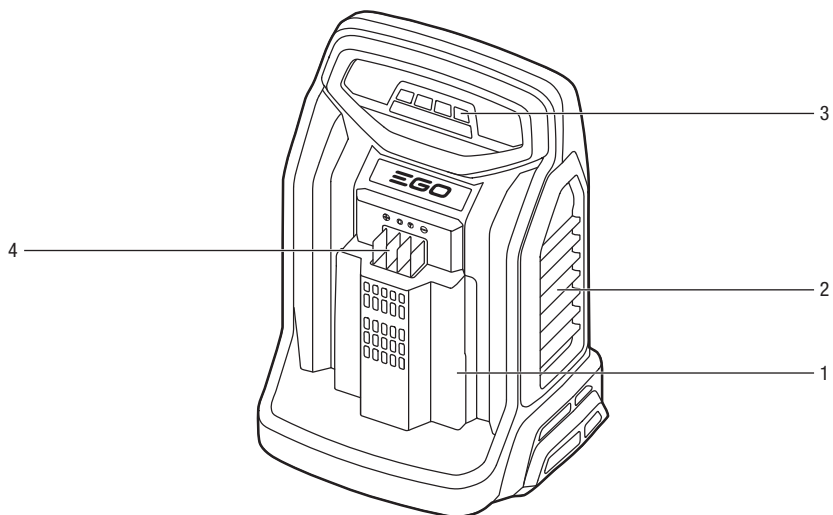
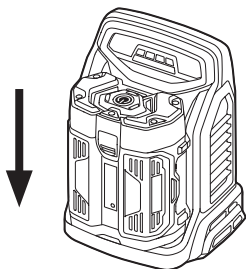
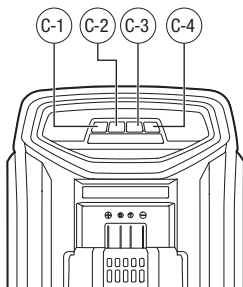
**A****B****C**

## READ ALL INSTRUCTIONS!



**READ OPERATOR'S MANUAL**

**⚠ Residual risk!** People with electronic devices, such as pacemakers, should consult their physician(s) before using this product. Operation of electrical equipment in close proximity to a heart pacemaker could cause interference or failure of the pacemaker.

**⚠ WARNING:** To ensure safety and reliability, all repairs should be performed by a qualified service technician.

**⚠ WARNING:** This appliance can be used by children aged from 8 years and above and persons with reduced physical, sensory or mental capabilities or lack of experience and knowledge if they have been given supervision or instruction concerning use of the appliance in a safe way and understand the hazards involved. Children shall not play with the appliance. Cleaning and user maintenance shall not be made by children without supervision.

## SAFETY SYMBOLS

The purpose of safety symbols is to attract your attention to possible dangers. The safety symbols and the explanations with them deserve your careful attention and understanding. The symbol warnings do not, by themselves, eliminate any danger. The instructions and warnings they give are no substitutes for proper accident prevention measures.

**⚠ WARNING:** Be sure to read and understand all safety instructions in this Operator's Manual, including all safety alert symbols such as "**DANGER**," "**WARNING**," and "**CAUTION**" before using this tool. Failure to follow all instructions listed below may result in electric shock, fire, and/or serious personal injury.

## SAFETY INSTRUCTIONS

This page depicts and describes safety symbols that may appear on this product. Read, understand, and follow all instructions on the machine before attempting to assemble and operate.

	Safety Alert	Precautions that involve your safety.
	Read Operator's Manual	To reduce the risk of injury, user must read operator's manual
	Indoor Use	Use this device indoors only
	Class II Construction	Double-insulated construction
	Fuse-links	Time-lag miniature fuse-link
	Volt	Voltage
	Amperes	Current
	Hertz	Frequency (cycles per second)
	Watt	Power
	Minutes	Time
	Alternating Current	Type of current
	Direct Current	Type or a characteristic of current

**⚠ WARNING:** Read and understand all instructions. Failure to follow all instructions listed below may result in electric shock, fire and/or serious personal injury.

### WORK AREA SAFETY

- **Keep the work area clean and well lit.** Cluttered or dark areas invite accidents.
- **Do not operate the EGO charger in explosive environments, such as in the presence of flammable liquids, gases, or dust.** A charger might create a spark, which may ignite the dust or fumes.

### ELECTRICAL SAFETY

- **Power tool plugs must match the outlet.** Never modify the plug in any way. Do not use any adapter plugs with grounded power tools. Unmodified plugs and matching outlets will reduce the risk of electric shock.
- **Do not expose to the charger to rain or wet conditions.** Water entering the charger will increase the risk of electric shock.

- **Do not abuse the cord.** Never use the cord for carrying, pulling, or unplugging the charger. Keep the cord away from heat, oil, sharp edges, or moving parts. Damaged or entangled cords increase the risk of electric shock.
- **Avoid body contact with grounded surfaces, such as pipes, radiators, ranges, and refrigerators.** There is an increased risk of electric shock if your body is grounded.
- **When operating a power tool outdoors, use an extension cord suitable for outdoor use.** Use of a cord suitable for outdoor use reduces the risk of electric shock.
- The EGO charger can charge the EGO lithium-ion battery packs listed below:

CHARGER	BATTERY PACKS
CH5500E	BA1120E, BA2240E, BA2800, BA3360, BA4200

## SERVICE

- **Have your charger serviced by a qualified repair person using only identical replacement parts.** This will ensure that the safety of the charger is maintained.
- **When servicing a charger, use only identical replacement parts. Follow instructions in the Maintenance section of this manual.** Use of unauthorized parts or failure to follow Maintenance instructions may create a risk of shock or injury.

## SAFETY RULES FOR CHARGER

**⚠ CAUTION:** To reduce the risk of electric shock or damage to the charger and battery, charge only those lithium-ion rechargeable batteries specifically designated on your charger's label. Other types of batteries may burst, causing personal injury or damage.

This appliance is not intended for use by persons (including children) with reduced physical, sensory or mental capabilities, or lack of experience and knowledge, unless they have been given supervision or instruction concerning use of the appliance by a person responsible for their safety.

- **Before using the battery charger,** read all instructions and cautionary markings in this manual and on the battery charger, the battery and the product using the battery to prevent misuse of the products and possible injury or damage.
- **Do not use the charger outdoors or expose it to wet or damp conditions.** Water entering the charger will increase the risk of electric shock.
- **Do not handle charger, including the charger plug and charger terminals with wet hands.**
- **Use of an attachment not recommended or sold by the battery-charger manufacturer may result in a risk of fire, electric shock, or injury to persons.**
- **Recharge only with the charger specified by the manufacturer.** A charger that is suitable for one type of battery pack may create a risk of fire when used with another battery pack.
- **Do not abuse the cord or charger.** Never use the cord to carry the charger. Do not pull the charger cord to disconnect the plug from a receptacle. Damage to the cord or charger could occur and create an electric shock hazard. Replace damaged cords immediately.
- **Make sure that the cord is located so that it will not be stepped on, tripped over, come in contact with sharp edges or moving parts, or otherwise be subjected to damage or stress.** This will reduce the risk of accidental falls, which could cause injury and damage to the cord, which could then result in electric shock.
- **Keep the cord and charger from heat to prevent damage to housing or internal parts.**
- **Do not allow gasoline, oils, petroleum-based products, etc. to come in contact with plastic parts.** These materials contain chemicals that can damage, weaken, or destroy plastic.
- **Do not operate the charger with a damaged cord or plug, which could cause shorting and electric shock.** If damaged, have the charger repaired or replaced by an authorized service technician at an EGO Service Center.
- **Do not operate the charger if it has received a sharp blow, been dropped, or has otherwise been damaged in any way.** Take it to an authorized service technician for an electrical check to determine if the charger is in good working order.
- **Do not disassemble the charger.** Take it to an authorized service technician when service or repair is required. Incorrect reassembly may result in a risk of electric shock or fire.
- **Unplug the charger from the electrical outlet before attempting any maintenance or cleaning to reduce the risk of electric shock.**
- **Disconnect charger from the power supply when not in use.** This will reduce the risk of electric shock or damage to the charger if metal items should fall into the opening. It will also help prevent damage to the charger during a power surge.
- **Risk of electric shock.** Do not touch the uninsulated portion of output connector or uninsulated battery terminal.

- **Save these instructions.** Refer to them frequently and use them to instruct others who may use this tool. If you lend this tool to someone else, also lend these instructions to them to prevent misuse of the product and possible injury.

### IMPORTANT SAFETY INSTRUCTIONS

- **Save these instructions.** This manual contains important safety and operating instructions for 56V Rapid Charger CH5500E.
- **Before using the battery charger, read all instructions and cautionary markings on the battery charger, the battery and the product using the battery.**

**⚠ WARNING:** When using electric appliances, basic precautions should always be followed, including the following.

- To reduce the risk of injury, close supervision is necessary when an appliance is used near children.
- Only use attachments recommended or sold by manufacturer.
- Do not use outdoors.
- For a portable appliance – To reduce the risk of electrical shock, do not put charger in water or other liquid. Do not place or store appliance where it can fall or be pulled into a tub or sink.

**⚠ CAUTION:** To reduce the risk of injury, charge only lithium-ion rechargeable batteries. Other types of batteries may burst, causing personal injury or damage.

### SPECIFICATIONS

Charger Input	220-240 V~50 Hz, 550 W
Charger Output	5-8 A 56 V
Charging Time	<p>Approximately 25 minutes for BA1120E battery pack.</p> <p>Approximately 30 minutes for BA2240E battery pack.</p> <p>Approximately 40 minutes for BA2800 battery pack.</p> <p>Approximately 45 minutes for BA3360 battery pack.</p> <p>Approximately 60 minutes for BA4200 battery pack.</p>
Optimum Charging Temperature	0 °C-40 °C
Charger Weight	1.9 kg

### DESCRIPTION

#### KNOW YOUR CHARGER (Fig. A)

1. Mounting Slot
2. Cooling Air Port
3. LED Indicators
4. Electrical Contacts
5. Soft Grip
6. Wall Mounting Hole

### OPERATION

#### HOW TO CHARGE THE BATTERY PACK

**⚠ WARNING:** Do not use the charger outdoors or expose it to wet or damp conditions. Water entering the charger will increase the risk of electric shock.

**NOTICE:** Lithium-Ion battery packs are shipped partially charged. Before using it the first time, fully charge the battery pack.

1. Connect the charger to the power supply (220-240V~, 50Hz). The four charging indication LEDs will briefly shine green, indicating that the charger is working correctly.
2. Align the raised ribs of the battery pack with the mounting slots in the charger; slide the battery pack down onto the charger (Fig. B).
3. The charger will communicate with the battery pack to evaluate the condition of the battery pack.
4. When the battery pack is charging, the four charging indication LEDs on the charger will shine green in sequence, from left to right, to indicate the charge level; please refer to Fig. C. The power indicator on the battery pack will flash in sequence: red, orange and green. The fan in the charger continuously works to cool the battery pack.
5. When the battery pack is fully charged, the charging indication LEDs stop alternating and will shine green continuously. The power indicator on the battery pack will go out. Wait until the cooling fan stops, remove the battery pack from the charger and disconnect the charger from the power supply.
6. The battery pack will fully charge if left on the charger, but it will not overcharge. If the battery pack remains on the charger for one month or more, it will perform self-maintenance and drop to 30% charge capacity. If this occurs, reinstall the battery pack on the charger to recharge it fully.

Fig. C parts description see below:

C-1	LED 1	C-3	LED 3
C-2	LED 2	C-4	LED 4

**NOTICE:**

- A significantly reduced run time after fully charging the battery pack indicates that the batteries are near the end of their usable life and must be replaced.
- The charger may warm during charging. This is part of the normal operation of the charger. Charge in a well-ventilated area.

**LED FUNCTIONS OF CHARGER**

LED INDICATOR	BATTERY PACK	LED ON THE CHARGER				POWER INDICATOR ON THE BATTERY PACK	BATTERY PACK POWER	ACTION
		LED1	LED2	LED3	LED4			
	Defective	Flashing red or off	Off	Off	Off	Off	—	Battery pack or charger is defective.
	Cold/Hot Battery	Shining red	Off	Off	Off	Off	—	Charging will begin when battery pack returns to 3°C–57°C
	Charging	Flashing green	Off	Off	Off	Flashing red, orange and green alternately	Less than 25%	Charging
		Shining green alternately		Off	Off		25% to 50%	Charging
		Shining green alternately		Off			50% to 75%	Charging
		Shining green alternately					75% to 90%	Charging
	Full Charged	Shining green continuously			Off		90% to 100%	Charging is complete. Maintenance charging.
—	Self-maintenance	Intermittently quick flashing in green			Off		Approx. 30%	Battery pack is performing self-maintenance or in sleep mode. Reinstall the battery pack on the charger to recharge it fully.

**CHARGING A HOT OR COLD BATTERY PACK**

If the battery pack is out of the normal temperature range, LED1 will shine red. When the battery pack cools down to approximately 57°C or warms to more than 3°C, the charger will automatically begin charging and the 4 LEDs will sequence normally.

**DEFECTIVE BATTERY PACK OR CHARGER**

If the charger detects a problem, LED1 will begin flashing red or all the LEDs will turn off.

1. If registering as defective, remove and reinsert the battery pack in the charger. If the LEDs still read “defective” a second time, try charging a different battery pack.
2. If a different battery pack charges normally, dispose of the defective battery pack (refer to the instructions in the battery pack manual).
3. If a different battery pack also indicates “defective”, unplug the charger and wait until the flashing LED1 goes out, then reconnect the plug to the power supply. If LED1 on charger still display defective, the charge may be defective.

**WALL-MOUNT HOLES**

The charger has hanging holes for convenient storage (Fig. A-6). Install screws in the wall 76mm apart. Use screws sufficiently strong to hold the combined weight of the charger and battery pack (approximately maximum 4.1 kg).

## MAINTENANCE

**⚠ WARNING:** To avoid serious personal injury, always remove the battery pack from the tool when cleaning or performing any maintenance.

**⚠ WARNING:** When servicing, use only identical EGO replacement parts. Use of any other parts may create a hazard or cause product damage.

**⚠ WARNING:** It is not recommended to use compressed dry air as a cleaning method of the charger. If cleaning with compressed air is the only method to apply, always wear safety goggles or safety glasses with side shields when cleaning the tool. If the operation is dusty, also wear a dust mask.

**⚠ WARNING:** If the supply cord is damaged, it must be replaced by the manufacturer, its service agent or similarly qualified persons in order to avoid a hazard.

### GENERAL MAINTENANCE

Avoid using solvents when cleaning plastic parts. Most plastics are susceptible to damage from various types of commercial solvents and may be damaged by their use. Use clean cloths to remove dirt, dust, oil, grease, etc.

**⚠ WARNING:** Do not at any time let brake fluids, gasoline, petroleum-based products, penetrating oils, etc. to come in contact with plastic parts. Chemicals can damage, weaken or destroy plastic which may result in serious personal injury.

**⚠ WARNING:** When servicing, use only identical EGO replacement parts. Use of any other parts may create a hazard or cause product damage. To ensure safety and reliability, all repairs should be performed by a qualified service technician at an EGO Service Center.

### Protecting the environment



Do not dispose of electrical equipment, battery charger and batteries/rechargeable batteries into household waste!

According to the European law 2012/19/EU, electrical and electronic equipment that is no longer usable, and according to the European law 2006/66/EC, defective or used battery packs/batteries, must be collected separately.

If electrical appliances are disposed of in landfills or dumps, hazardous substances can leak into the groundwater and get into the food chain, damaging your health and well-being.

## TROUBLESHOOTING

PROBLEM	CAUSE	SOLUTION
Charger doesn't work. LED1 flashes red or all the LEDs go out.	Battery pack or charger is defective or bad connection between the battery pack and charger.	<ul style="list-style-type: none"> <li>■ Try to remove and reinsert the battery pack in the charger.</li> <li>■ Try charging a different battery pack.</li> <li>■ Unplug the charger and wait until the red LED goes out, then reconnect the plug to the power supply.</li> </ul>
Charger doesn't work and LED1 shines red.	Battery pack is too hot or too cold.	Allow the battery pack to reach normal temperature. Charging will begin when battery pack returns to 3°C-57°C.

## WARRANTY

### EGO WARRANTY POLICY

Please visit the website [egopowerplus.com](http://egopowerplus.com) for full terms and conditions of the EGO Warranty policy.

## LESEN SIE ALLE ANWEISUNGEN!

DE



LESEN SIE DIE BEDIENUNGSANLEITUNG

**⚠️ Restrisiko!** Menschen mit elektronischen Geräten, wie z.B. Herzschrittmachern, sollten ihren Arzt konsultieren, bevor sie dieses Gerät verwenden. Die Bedienung von Elektrogeräten in unmittelbarer Nähe zu Herzschrittmachern kann zu Interferenzen und Störungen des Schrittmachers führen.

**⚠️ WARNUNG:** Um die Sicherheit und Zuverlässigkeit zu gewährleisten, sollten alle Reparaturen nur von qualifizierten Servicetechnikern durchgeführt werden.

**⚠️ WARNUNG:** Dieses Gerät kann von Kindern ab 8 Jahren und Personen mit eingeschränkten körperlichen, sensorischen oder geistigen Fähigkeiten oder Personen, denen es an Erfahrung und Kenntnis mangelt, benutzt werden, wenn sie beaufsichtigt werden oder in den sicheren Gebrauch des Gerätes unterwiesen wurden und die damit verbundenen Gefahren verstehen. Kinder dürfen nicht mit dem Gerät spielen. Die Reinigung und vom Benutzer auszuführende Wartungsarbeiten dürfen von Kindern nicht ohne Aufsicht durchgeführt werden.

## SICHERHEITSSYMBOL

Der Zweck von Sicherheitssymbolen besteht darin, Ihre Aufmerksamkeit auf mögliche Gefahren zu lenken. Die Sicherheitssymbole und deren Erklärungen verdienen Ihre vollste Aufmerksamkeit und Ihr Verständnis. Die Warnsymbole beseitigen nicht von sich aus die Gefahren. Ihre Anweisungen und Warnungen sind kein Ersatz für angemessene Unfallverhütungsmaßnahmen.

**⚠️ WARNUNG:** Achten Sie darauf, dass Sie, bevor Sie das Gerät benutzen, alle Sicherheitsanweisungen dieser Bedienungsanleitung gelesen und verstanden haben, einschließlich aller Gefahrenzeichen wie „VORSICHT“, „WARNUNG“ und „ACHTUNG“. Die Nichtbeachtung der unten angeführten Anweisungen kann zu Stromschlägen, Feuer und/oder schweren Verletzungen führen.

## SICHERHEITSHINWEISE

Diese Seite zeigt und beschreibt die Sicherheitssymbole, die auf diesem Produkt erscheinen können. Lesen, verstehen und befolgen Sie die Anweisungen auf dem Gerät, bevor Sie versuchen, das Gerät zusammenzubauen oder zu bedienen.

8

	Sicherheitswarnung	Vorsichtsmaßnahmen, die Ihre Sicherheit betreffen.
	Lesen Sie die Bedienungsanleitung	Um das Verletzungsrisiko zu verringern, muss der Benutzer die Bedienungsanleitung lesen!
	Benutzung im Haus	Dieses Gerät nicht im Freien benutzen
	Schutzklasse II	Doppelte Isolierung
	Sicherungen	Träge Mini-Sicherungseinsätze
V	Volt	Spannung
A	Ampere	Stromstärke
Hz	Hertz	Frequenz
W	Watt	Leistung
min	Minuten	Zeit
	Wechselstrom	Stromzufuhr
	Gleichstrom	Art oder Eigenschaft der Stromzufuhr

**⚠️ WARNUNG:** Lesen und befolgen Sie alle Anweisungen. Die Nichtbeachtung der unten genannten Anweisungen kann zu Stromschlägen, Feuer und/oder schweren Verletzungen führen.

### SICHERHEIT IM ARBEITSBEREICH

- **Halten Sie den Arbeitsbereich stets sauber und gut beleuchtet.** Nicht aufgeräumte oder dunkle Bereiche können Unfälle provozieren.
- **Verwenden Sie das EGO-Ladegerät nicht in explosionsgefährdeten Umgebungen wie z.B. in Gegenwart von entzündlichen Flüssigkeiten, Gasen oder Staub.** Ladegeräte können Funken erzeugen, durch die sich Staub oder Dämpfe entzünden können.

### ELEKTRISCHE SICHERHEIT

- **Die Netzstecker von Elektrowerkzeugen müssen zur Steckdose passen.** Modifizieren Sie den Stecker in keiner Weise. Verwenden Sie keine Adapterstecker mit geerdeten Elektrowerkzeugen. Nicht modifizierte Stecker und passende Steckdosen reduzieren die Stromschlaggefahr.

- **Setzen Sie das Ladegerät nicht bei Regen oder anderen feuchten Bedingungen ein.** Eindringendes Wasser erhöht das Risiko für Stromschläge.
- **Beanspruchen Sie das Kabel nicht übermäßig.** Tragen oder ziehen Sie das Ladegerät niemals am Kabel und ziehen Sie nicht am Kabel, um den Stecker aus der Steckdose zu entfernen. Halten Sie das Kabel von Hitze, Öl, scharfen Kanten oder beweglichen Teilen fern. Beschädigte oder verknotete Kabel erhöhen die Stromschlaggefahr.
- **Der Körperkontakt mit geerdeten Flächen, wie Rohren, Heizungen, Herden und Kühlschränken, ist zu vermeiden.** Es besteht erhöhte Stromschlaggefahr, wenn Ihr Körper geerdet ist.
- **Wenn Sie ein Elektrowerkzeug im Freien benutzen, verwenden Sie ein Verlängerungskabel, das für den Außeneinsatz geeignet ist.** Die Verwendung eines für den Gebrauch im Freien geeigneten Kabels reduziert die Stromschlaggefahr.
- Das EGO Ladegerät kann die nachfolgend aufgeführten EGO Lithium-Ionen Akkusätze aufladen:

LADEGERÄT	AKKUSÄTZE
CH5500E	BA1 120E, BA2240E, BA2800, BA3360, BA4200

## WARTUNG

- **Lassen Sie Ihr Ladegerät von einer qualifizierten Fachkraft und nur mit originalen Ersatzteilen reparieren.** Dadurch wird gewährleistet, dass die Sicherheit des Ladegerätes gewahrt wird.
- **Bei der Instandsetzung des Ladegerätes dürfen nur identische Ersatzteile verwendet werden. Befolgen Sie die Hinweise zur Wartung in dieser Bedienungsanleitung.** Die Verwendung von nicht zugelassenen Teilen oder ein Nichtbefolgen der Wartungsanleitung kann zu Stromschlägen oder Verletzungen führen.

## SICHERHEITSHINWEISE FÜR DAS LADEGERÄT

**⚠ VORSICHT:** Um das Risiko von Stromschlägen oder Beschädigungen am Ladegerät und Akku zu reduzieren, laden Sie nur die Lithium-Ionen-Akkus auf, die speziell auf dem Etikett Ihres Ladegerätes angegeben sind. Andere Akkuausführungen können bersten und Verletzungen oder Beschädigungen verursachen.

- Dieses Gerät ist nicht dazu bestimmt, von Personen (einschließlich Kindern) mit eingeschränkten körperlichen, sensorischen oder geistigen Fähigkeiten, oder denen es an Erfahrung und Kenntnis fehlt, benutzt zu werden; es sei denn, sie werden von einer für ihre Sicherheit verantwortlichen Person beaufsichtigt und in die Benutzung des Gerätes eingewiesen.
- **Lesen Sie vor dem Gebrauch des Ladegerätes alle Anleitungen und Warnhinweise in dieser Bedienungsanleitung und auf dem Ladegerät, dem Akku und dem Produkt, für das der Akku bestimmt ist, um einem Fehlgebrauch des Produktes und möglichen Verletzungen oder Beschädigungen vorzubeugen.**
- **Benutzen Sie das Ladegerät nicht im Freien oder setzen Sie es nassen oder feuchten Bedingungen aus.** Eindringendes Wasser erhöht die Stromschlaggefahr.
- **Berühren Sie das Ladegerät, einschließlich des Steckers und der Ladestation, nicht mit nassen Händen.**
- **Die Verwendung eines Zusatzgerätes, das nicht empfohlen oder vom Hersteller des Ladegerätes verkauft wird, kann zu einem Brand, Stromschlag oder Verletzungen führen.**
- **Laden Sie den Akku nur mit dem vom Hersteller angegebenen Ladegerät auf.** Ein Ladegerät, das für einen bestimmten Akkutyp geeignet ist, kann bei der Benutzung mit einem anderen Akkusatz ein Brandrisiko darstellen.
- **Beanspruchen Sie das Kabel oder das Ladegerät nicht übermäßig.** Tragen Sie das Ladegerät niemals am Kabel. Ziehen Sie nicht am Kabel des Ladegerätes, um den Stecker aus einer Netzsteckdose zu ziehen. Beschädigungen am Kabel oder Ladegerät können auftreten und eine Stromschlaggefahr darstellen. Wechseln Sie beschädigte Kabel sofort aus.
- **Achten Sie darauf, das Kabel so zu legen, dass niemand darauf treten und darüber stolpern kann. Achten Sie außerdem darauf, dass Sie mit dem Gerät keine scharfen Kanten oder beweglichen Teile berühren, die das Gerät oder das Kabel beschädigen könnten.** Schäden am Gerät oder am Kabel können Stromschläge verursachen, die wiederum zu Verletzungen des Anwenders führen können.
- **Halten Sie das Kabel und das Ladegerät von Hitze fern, um Beschädigungen am Gehäuse oder der internen Komponenten zu verhindern.**
- **Lassen Sie keine Produkte auf Benzin-, Öl-, Petroleumbasis usw. mit den Kunststoffteilen in Berührung kommen.** Diese Materialien enthalten Chemikalien, die Kunststoff beschädigen, schwächen oder zerstören können.
- **Betreiben Sie das Ladegerät nicht mit einem beschädigten Kabel oder Stecker, diese könnten einen Kurzschluss oder Stromschlag auslösen.** Wenn das Ladegerät defekt ist, lassen Sie es von einem autorisierten Servicetechniker in einem EGO Servicezentrum reparieren oder ersetzen.

- **Benutzen Sie das Ladegerät nicht, wenn es einen starken Stoß erlitten hat, fallen gelassen oder auf andere Weise beschädigt worden ist.**

Bringen Sie es zu einem autorisierten Servicetechniker, um eine elektrische Prüfung durchführen zu lassen und zu bestimmen, ob das Ladegerät in betriebsfähigem Zustand ist.

- **Nehmen Sie das Ladegerät nicht auseinander.** Bringen Sie es zu einem autorisierten Servicetechniker, wenn eine Wartung oder Reparatur erforderlich ist. Wenn das Gerät falsch zusammengebaut wird, besteht die Gefahr eines Feuers oder Stromschlags.

- **Ziehen Sie den Stecker des Ladegerätes aus der Netzsteckdose, bevor Sie versuchen, das Gerät zu warten oder zu reinigen, um das Stromschlagrisiko zu reduzieren.**

- **Ziehen Sie den Stecker des Ladegerätes aus der Steckdose, wenn es nicht gebraucht wird.** Dadurch wird das Risiko von Stromschlägen oder Beschädigungen am Ladegerät reduziert, falls Metallobjekte in die Öffnung fallen sollten. Darüber hinaus werden Beschädigungen am Ladegerät durch Spannungsschwankungen vermieden.

- **Stromschlagrisiko** Berühren Sie nicht den nicht isolierten Teil der Ausgangsbuchse oder den nicht isolierten Batterieanschluss.

- **Bewahren sie die Bedienungsanleitung auf.** Schlagen Sie gegebenenfalls darin nach und verwenden Sie sie, um Andere in die Verwendung des Gerätes einzuweisen. Wenn Sie das Gerät an Andere verleihen, dann verleihen Sie auch diese Anleitung, um der falschen Handhabung und damit möglichen Verletzungen vorzubeugen.

## WICHTIGE SICHERHEITSHINWEISE

- **Heben Sie diese Anleitung auf.** Diese Bedienungsanleitung enthält wichtige Sicherheits- und Betriebsanweisungen für das 56-V-Schnellladegerät CH5500E.
- **Lesen Sie vor der Benutzung des Ladegerätes alle Anleitungen und Warnhinweise auf dem Ladegerät, dem Akku und dem Produkt, für das der Akku bestimmt ist.**

**⚠️ WARNUNG:** Bei der Benutzung elektrischer Geräte sollten bestimmte grundlegende Vorsichtsmaßnahmen immer befolgt werden, einschließlich der folgenden:

- Um das Verletzungsrisiko zu reduzieren, ist eine strikte Überwachung notwendig, wenn ein Gerät in der Nähe von Kindern benutzt wird.
- Verwenden Sie nur Zusatzgeräte, die vom Hersteller empfohlen oder verkauft werden.

- Nicht im Freien benutzen.

- Für tragbare Geräte – Um das Stromschlagrisiko zu reduzieren, legen Sie das Ladegerät nicht in Wasser oder andere Flüssigkeiten. Stellen oder lagern Sie das Gerät nicht an einem Ort, von dem es herunterfallen oder in eine Badewanne oder ein Waschbecken gezogen werden kann.

**⚠️ VORSICHT:** Um die Verletzungsgefahr zu reduzieren, laden Sie nur Lithium-Ionen-Akkus auf. Andere Akkutypen können platzen und Verletzungen oder Beschädigungen verursachen.

## TECHNISCHE DATEN

Ladegerät-Eingang-sleistung	220-240 V~50 Hz, 550 W
Ladegerät-Ausgang-sleistung	5-8 A 56 V 
Schnell-Ladezeit	BA1120E Akku ca. 25 Minuten BA2240E Akku ca. 30 Minuten BA2800 Akku ca. 40 Minuten BA3360 Akku ca. 45 Minuten BA4200 Akku ca. 60 Minuten
Optimale Ladetemperatur	0 °C-40 °C
Ladegerät-Gewicht	1,9 kg

## BESCHREIBUNG

### AUFBAU (Abb. 1)

1. Einschubschlitz
2. Kühlluftstutzen
3. LED-Anzeigen
4. Elektrische Kontakte
5. Weicher Griff
6. Loch für die Wandmontage

## BEDIENUNG

### AUFLADEN DES AKKUSATZES

**⚠️ WARNUNG:** Benutzen Sie das Ladegerät nicht im Freien oder setzen Sie es nassen oder feuchten Bedingungen aus. Wasser, das in das Ladegerät eindringt, erhöht das Risiko für Stromschläge.

**HINWEIS:** Lithium-Ionen-Akkusätze werden teilweise aufgeladen ausgeliefert. Laden Sie den Akku vor der erstmaligen Benutzung komplett auf.

1. Verbinden Sie das Ladegerät mit der Stromversorgung (220 - 240 V, 50 Hz). Die vier LED-Ladeanzeigen leuchten kurz grün auf, um anzuzeigen, dass das Ladegerät korrekt funktioniert.
2. Lassen Sie die hervorstehenden Rippen des Akkus mit den Einschuböffnungen am Ladegerät fluchten. Führen Sie den Akku nun in das Ladegerät ein (Abb. B).
3. Das Ladegerät kommuniziert mit dem Akku, um den Zustand des Akkus zu ermitteln.
4. Wenn der Akku aufgeladen wird, leuchten die vier LED-Ladeanzeigen am Ladegerät von links nach rechts nacheinander grün auf, um den Ladestand anzuzeigen (siehe Abb. C). Die Betriebsanzeige am Akku blinkt hintereinander rot, orange und grün. Der Ventilator im Ladegerät schaltet auf Dauerbetrieb, um den Akku zu kühlen.
5. Wenn der Akku voll aufgeladen ist, schalten die Ladeanzeige-LEDs vom abwechselnden Leuchtmuster auf grünes Dauerleuchten um. Die Ladestandsanzeige am Akku erlischt. Warten Sie, bis der Kühler stillsteht, entfernen Sie den Akku aus dem Ladegerät und ziehen Sie den Ladegerätestecker aus der Steckdose.
6. Der Akku lädt sich vollständig auf, wenn er in dem Ladegerät gelassen wird und er ist vor dem Überladen geschützt. Wenn der Akku einen Monat oder länger am Ladegerät angeschlossen bleibt, schaltet er auf Selbsterhaltung um und seine Ladung fällt auf 30 % seiner Kapazität ab. Schließen Sie den Akku in diesem Fall einfach wieder am Ladegerät an, um ihn vollständig aufzuladen.

Beschreibung zu Abb. C, siehe unten:

C-1	LED 1	C-3	LED 3
C-2	LED 2	C-4	LED 4

**HINWEIS:**

- Eine deutlich kürzere Laufzeit nach dem vollständigen Aufladen des Akkusatzes weist daraufhin, dass der Akkus sich dem Ende seiner Lebensdauer nähert und ausgewechselt werden müsste.
- Das Ladegerät kann sich während des Ladevorgangs erwärmen. Dies ist eine normale Betriebseigenschaft des Ladegerätes. Laden Sie Akkus an einem gut belüfteten Ort auf.

**LED-FUNKTIONEN DES LADEGERÄTES**

LED-ANZEIGE	AKKU	LED AM LADEGERÄT				BETRIEBSANZEIGE AM AKKU	ENERGIESTATUS	STATUS
		LED1	LED2	LED3	LED4			
	Defekt	Rot blinkend oder aus	Aus	Aus	Aus	Aus	—	Akku oder Ladegerät ist defekt.
	Akku kalt/warm	Rot leuchtend	Aus	Aus	Aus	Aus	—	Ladevorgang beginnt, wenn die Temperatur des Akkus wieder zwischen 3 und 57°C beträgt
	Aufladen	Grün blinkend	Aus	Aus	Aus	Abwechselnd rot, orange und grün blinkend	Weniger als 25 %	Aufladen
		Abwechselnd grün leuchtend	Aus	Aus	Aus		25 bis 50 %	Aufladen
		Abwechselnd grün leuchtend	Aus	Aus	Aus		50 bis 75 %	Aufladen
		Abwechselnd grün leuchtend	Aus	Aus	Aus		75 bis 90 %	Aufladen
	Komplett aufgeladen	Grünes Dauerleuchten				Aus	90 bis 100 %	Ladevorgang ist abgeschlossen. Erhaltungsladung
—	Selbsterhaltung	Grün schnell blinkend				Aus	Ca. 30 %	Akku befindet sich im Selbsterhaltungsmodus oder im Ruhezustand. Schließen Sie den Akku wieder am Ladegerät an, um ihn vollständig aufzuladen.

## AUFLADEN EINES HEISSEN ODER KALTEN AKKUSATZES

DE

Wenn der Akkusatz außerhalb seines normalen Temperaturbereiches ist, leuchtet LED1 rot. Wenn sich der Akkusatz auf etwa 57°C abkühlt oder sich über 3°C erwärmt, beginnt das Ladegerät automatisch zu laden und die vier LEDs leuchten in normaler Reihenfolge.

## DEFEKTER AKKUSATZ ODER DEFEKTES LADEGERÄT

Wenn das Ladegerät ein Problem erkennt, beginnt LED1 rot zu blinken oder alle LEDs schalten sich aus.

1. Wenn ein Defekt angezeigt wird, nehmen Sie den Akkusatz vom Ladegerät und setzen Sie ihn noch einmal auf das Ladegerät. Wenn die LEDs auch ein zweites Mal „Defekt“ anzeigen, versuchen Sie, einen anderen Akkusatz aufzuladen.
2. Wenn ein anderer Akkusatz normal lädt, entsorgen Sie den defekten Akkusatz (lesen Sie hierzu die Anleitungen in der Gebrauchsanweisung des Akkus).
3. Wenn bei einem anderen Akkusatz ebenfalls „Defekt“ angezeigt wird, ziehen Sie den Stecker des Ladegerätes und warten Sie, bis die blinkende LED1 ausgeht. Verbinden Sie den Stecker dann erneut mit der Steckdose. Wenn LED1 am Ladegerät immer noch „Defekt“ anzeigt, ist das Ladegerät möglicherweise defekt.

## AUHFÄNGELÖCHER FÜR DIE WANDMONTAGE

Das Ladegerät ist mit Aufhängelöchern für eine praktische Aufbewahrung versehen (Abb. A-6). Installieren Sie Schrauben 76 mm voneinander entfernt in der Wand, Verwenden Sie Schrauben, die ausreichend stark sind, das kombinierte Gewicht des Ladegerätes und Akkusatzes tragen zu können (ungefähr maximal 4,1kg.)

## WARTUNG

**⚠️ WARNUNG:** Um schwere Verletzungen zu vermeiden, entfernen Sie immer den Akkusatz aus dem Produkt, wenn Sie das Gerät säubern oder Wartungsarbeiten vornehmen.

**⚠️ WARNUNG:** Verwenden Sie für die Wartung nur identische EGO Ersatzteile. Die Verwendung anderer Teile kann Unfälle und Schäden am Produkt hervorrufen.

**⚠️ WARNUNG:** Es empfiehlt sich nicht, trockene Druckluft zum Reinigen des Ladegerätes zu verwenden. Falls das Reinigen mit Druckluft die einzige Methode ist, die zur Verfügung steht, tragen Sie immer eine Sicherheitsbrille mit Seitenschutz beim Reinigen des Gerätes. Falls bei dem Vorgang viel Staub erzeugt wird, tragen Sie außerdem eine Staubmaske.

**⚠️ WARNUNG:** Falls das Netzkabel beschädigt ist, muss es vom Hersteller, seinem Kundendienst oder ähnlich qualifizierten Personen ausgewechselt werden, um Gefahren zu vermeiden.

## LAUFENDE WARTUNGSARBEITEN

Verwenden Sie keine Lösungsmittel zum Reinigen der Kunststoffteile. Die meisten Kunststoffe reagieren empfindlich auf die verschiedenen Arten von handelsüblichen Lösungsmitteln und können durch deren Benutzung beschädigt werden. Die Teile könnten beschädigt werden. Nehmen Sie einen sauberen Lappen, um Schmutz, Staub, Öl, Fett usw. zu entfernen.

**⚠️ WARNUNG:** Lassen Sie niemals Bremsflüssigkeit, Benzin, erdöhlhaltige Produkte, durchdringende Öle usw. in Kontakt mit den Kunststoffteilen kommen. Chemikalien können Kunststoffe beschädigen, angreifen oder zerstören, was zu schweren Verletzungen führen kann.

**⚠️ WARNUNG:** Verwenden Sie für die Wartung nur originale EGO Ersatzteile. Die Verwendung anderer Teile kann Unfälle und Schäden am Produkt hervorrufen. Um die Sicherheit und Zuverlässigkeit zu gewährleisten, sollten alle Reparaturen nur von qualifizierten Servicetechnikern in einem EGO Servicezentrum durchgeführt werden.

## Schützen Sie die Umwelt



Entsorgen Sie elektronische Geräte, Ladegeräte und Batterien/Akkus nicht im Hausmüll!

Im Einklang mit der europäischen Richtlinie 2012/19/EG müssen elektrische und elektronische Altgeräte separat gesammelt werden. Dasselbe gilt auch für defekte oder verbrauchte Akkus/Batterien nach der europäischen Richtlinie 2006/66/EG.

Wenn elektrische Geräte auf Deponien oder Schutthalden entsorgt werden, dann können gefährliche Substanzen ins Grundwasser sickern und in die Nahrungskette übergehen, was Ihre Gesundheit und Ihr Wohlbefinden beeinträchtigen kann.

## FEHLERBEHEBUNG

PROBLEM	URSACHE	LÖSUNG
Das Ladegerät funktioniert nicht. LED1 blinkt rot oder alle LEDs gehen aus.	Akkusatz oder Ladegerät ist defekt oder die Verbindung zwischen Akkusatz und Ladegerät ist schlecht	<ul style="list-style-type: none"> <li>■ Versuchen Sie, den Akkusatz vom Ladegerät zu nehmen und wieder auf das Gerät zu setzen</li> <li>■ Versuchen Sie, einen anderen Akkusatz zu laden</li> <li>■ Ziehen Sie den Stecker des Ladegerätes und warten Sie, bis die rote LED ausgeht; verbinden Sie dann den Stecker erneut mit der Steckdose.</li> </ul>
Ladegerät funktioniert nicht und LED1 leuchtet rot.	Akkusatz ist zu kalt oder zu heiß	Lassen Sie den Akkusatz seine Temperatur erreichen. Ladevorgang wenn die Temperatur des Akkusatzes 3°C bis 57°C zurückkehrt ist.

## GARANTIE

### EGO GEWÄHRLEISTUNGSRICHTLINIE

Bitte besuchen Sie unsere website [egopowerplus.com](http://egopowerplus.com) mit den kompletten EGO Garantiebedingungen.

**Kees van der Spek**  
TOONT HET AANMERKINGEN EN DE TOEGANG

## LISEZ TOUTES LES INSTRUCTIONS!



LISEZ LE MANUEL D'UTILISATION

FR

**⚠ Risques résiduels!** Les personnes portant des appareils électroniques, par exemple des stimulateurs cardiaques, doivent consulter leur(s) médecin(s) avant d'utiliser ce produit. L'utilisation d'un équipement électrique près d'un stimulateur cardiaque peut provoquer des interférences ou la panne du stimulateur cardiaque.

**⚠ AVERTISSEMENT:** Pour garantir la sécurité et la fiabilité, toutes les réparations doivent être effectuées par un réparateur qualifié.

**⚠ AVERTISSEMENT:** Cet appareil peut être utilisé par des enfants âgés d'au moins 8 ans et par des personnes ayant des capacités physiques, sensorielles ou mentales réduites ou dénuées d'expérience ou de connaissance, s'ils (si elles) sont correctement surveillé(e)s ou si des instructions relatives à l'utilisation de l'appareil en toute sécurité leur ont été données et si les risques encourus ont été appréhendés. Les enfants ne doivent pas jouer avec l'appareil. Le nettoyage et l'entretien par l'utilisateur ne doivent pas être effectués par des enfants sans surveillance.

## SYMBOLES DE SÉCURITÉ

L'objectif des symboles de sécurité est d'attirer votre attention sur des dangers potentiels. Les symboles de sécurité et les explications les accompagnants doivent être lus avec attention et compris. Les symboles de mise en garde ne permettent pas par eux-mêmes d'éliminer les dangers. Les consignes et mises en garde ne se substituent pas à des mesures de prévention appropriées des accidents.

**⚠ AVERTISSEMENT:** Lisez et comprenez impérativement toutes les consignes de sécurité de ce manuel d'utilisation, y compris les symboles de mise en garde de sécurité tels que « **DANGER** », « **AVERTISSEMENT** » et « **ATTENTION** » avant d'utiliser cet outil. Ne pas respecter toutes les consignes listées ci-après peut provoquer un choc électrique, un incendie et/ou des blessures corporelles graves.

## CONSIGNES DE SÉCURITÉ

Cette page décrit des symboles de sécurité pouvant être présents sur ce produit. Lisez, comprenez et respectez toutes les instructions présentes sur le produit avant d'essayer de l'assembler et de l'utiliser.

	Alerte de sécurité	Précautions concernant votre sécurité.
	Lire le manuel d'utilisation	Pour réduire le risque de blessures, l'utilisateur doit lire le manuel d'utilisation.
	Utiliser en intérieur	Utilisez cet outil exclusivement en intérieur.
	Construction de classe II	Construction à double isolation
	Fusibles	Fusible temporisé miniaturisé
	Volt	Tension
	Ampères	Courant
	Hertz	Fréquence (cycles par seconde)
	Watt	Puissance
	Minutes	Durée
	Courant alternatif	Type de courant
	Courant continu	Type ou caractéristique du courant

**⚠ AVERTISSEMENT:** Lisez et comprenez toutes les instructions. Ne pas respecter toutes les consignes listées ci-après peut provoquer un choc électrique, un incendie et/ou des blessures corporelles graves.

## SÉCURITÉ DE L'AIRE DE TRAVAIL

- **Maintenez l'aire de travail propre et bien rangée.** Les aires de travail en désordre ou mal éclairées augmentent les risques d'accident.
- **N'utilisez pas le chargeur EGO dans les environnements explosifs, par exemple en présence de liquides, gaz ou poussières inflammables.** Le chargeur peut générer une étincelle pouvant enflammer les poussières et les vapeurs.

## SÉCURITÉ ÉLECTRIQUE

- **La fiche de l'outil électrique doit correspondre à la prise électrique.** Ne modifiez jamais la fiche de quelque manière que ce soit. N'utilisez jamais d'adaptateur de prise avec les outils électriques pourvus d'une mise à la terre. Les fiches non modifiées et les prises de courant appropriées réduisent le risque de choc électrique.

- **N'exposez pas le chargeur à la pluie ou à un environnement mouillé.** Si de l'eau pénètre dans le chargeur, il y a un risque accru de choc électrique.
- **Ne maltraitez pas le cordon d'alimentation.** N'utilisez jamais le cordon d'alimentation pour porter, tirer ou débrancher le chargeur. Veillez à ce qu'il n'entre jamais en contact avec de l'huile, des pièces mobiles, des arêtes tranchantes, et ne soit jamais exposé à de la chaleur. Les cordons d'alimentation endommagés ou emmêlés augmentent le risque de choc électrique.
- **Évitez tout contact physique avec des surfaces mises à la terre, telles que tuyaux, radiateurs, fours ou réfrigérateurs.** Il y a un risque accru de choc électrique si votre corps est relié à la terre.
- **Quand vous utilisez un outil électrique en extérieur, utilisez une rallonge électrique adaptée à un usage en extérieur.** L'utilisation d'une rallonge conçue pour un usage en extérieur permet de réduire le risque de choc électrique.
- Le chargeur EGO peut recharger les batteries lithium-ion EGO listées ci-dessous :

CHARGEUR	BATTERIE
CH5500E	BA1120E, BA2240E, BA2800, BA3360, BA4200

## RÉPARATION

- **Faites réparer votre chargeur par un réparateur qualifié qui ne doit utiliser que des pièces de rechange identiques.** Cela permet de préserver la sécurité du chargeur.
- **Le chargeur ne doit être réparé qu'avec des pièces de rechange identiques. Respectez les instructions du chapitre Entretien de ce manuel d'utilisation.** L'utilisation de pièces non autorisées ou le non-respect des instructions d'entretien peut créer un risque de choc électrique ou de blessure.

## CONSIGNES DE SÉCURITÉ POUR LE CHARGEUR

**⚠ ATTENTION:** Pour réduire les risques de choc électrique et de détérioration du chargeur et de la batterie, rechargez exclusivement les batteries rechargeables lithium-ion spécifiquement indiquées sur l'étiquette de votre chargeur. D'autres types de batterie peuvent s'enflammer et provoquer des blessures corporelles et des dommages matériels.

- **Avant d'utiliser le chargeur de batterie,** listez toutes les consignes et marquages de mise en garde présents dans ce manuel, sur le chargeur de batterie, sur la batterie et sur le produit utilisant la batterie pour éviter l'utilisation incorrecte des produits et des blessures et dommages potentiels.
- **N'utilisez pas le chargeur en extérieur et ne l'exposez pas à des environnements humides ou mouillés.** Si de l'eau pénètre dans le chargeur, il y a un risque accru de choc électrique.
- **Ne manipulez pas le chargeur, y compris sa fiche, ni les contacts du chargeur avec les mains mouillées.**
- **L'utilisation d'accessoires non recommandés ou non vendus par le fabricant du chargeur de batterie peut engendrer un risque d'incendie, de choc électrique ou de blessure électrique.**
- **Rechargez exclusivement avec le chargeur spécifié par le fabricant.** Un chargeur adapté à un type de batterie peut présenter un risque d'incendie s'il est utilisé avec une batterie différente.
- **Ne maltraitez pas le cordon d'alimentation et le chargeur.** Ne portez jamais le chargeur par son cordon d'alimentation. Ne tirez pas sur le cordon d'alimentation du chargeur pour débrancher sa fiche d'une prise électrique. Cela pourrait provoquer la détérioration du chargeur et de son cordon d'alimentation et engendrer un risque de choc électrique. Tout cordon d'alimentation endommagé doit être immédiatement remplacé.
- **Veillez à ce que le cordon d'alimentation soit positionné en sorte qu'on ne puisse pas marcher ni trébucher dessus, et à ce qu'il ne soit pas en contact avec des arêtes coupantes ou des pièces mobiles, ni soumis à un stress ou une détérioration d'une autre manière.** Cela permet de réduire le risque de chute accidentelle pouvant provoquer des blessures et la détérioration du cordon d'alimentation, ce qui pourrait provoquer un choc électrique.
- **Veillez à ce que le cordon d'alimentation et le chargeur restent éloignés de toute source de chaleur afin d'éviter d'endommager le boîtier et les pièces internes.**
- **Veillez à ce qu'il n'y ait pas d'essence, d'huile, de produit à base de pétrole, etc., qui entre en contact avec les pièces en plastiques.** Ces matières contiennent des substances chimiques pouvant endommager, fragiliser ou détruire le plastique.
- **N'utilisez pas le chargeur avec un cordon d'alimentation ou une fiche endommagé, car cela pourrait provoquer un choc électrique ou un court-circuit.** S'ils sont endommagés, faites réparer ou remplacer le chargeur par un réparateur agréé dans un centre de réparation EGO.

- **N'utilisez pas le chargeur s'il a subi un choc violent, s'il est tombé ou s'il a été endommagé d'une autre manière.** Apportez le chargeur à un réparateur agréé pour le faire inspecter électriquement afin de déterminer s'il est en bon état de fonctionnement.
- **Ne démontez pas le chargeur.** Apportez-le à un réparateur agréé s'il a besoin d'être révisé ou réparé. Un réassemblage incorrect peut générer un risque d'incendie ou de choc électrique.
- **Débranchez le chargeur de la prise électrique avant toute opération d'entretien ou de nettoyage afin de réduire le risque de choc électrique.**
- **Débranchez toujours le chargeur de l'alimentation électrique quand vous ne l'utilisez pas.** Cela permet de réduire le risque de choc électrique et de détérioration du chargeur au cas où des objets métalliques tomberaient dans ses ouvertures. Cela permet également de prévenir la détérioration du chargeur en cas de surtension.
- **Risque de choc électrique.** Ne touchez pas la partie non isolée des connecteurs de sortie ni les contacts non isolés de la batterie.
- **Conservez ce manuel d'utilisation.** Consultez-le fréquemment et servez-vous-en pour instruire les autres personnes devant utiliser cet outil. Si vous prêtez cet outil à un tiers, prêtez-lui également ce manuel d'utilisation pour éviter l'utilisation incorrecte du produit et des blessures potentielles.

## CONSIGNES DE SÉCURITÉ IMPORTANTES

- **Conservez ce manuel d'utilisation.** Ce manuel contient d'importantes consignes de sécurité et instructions d'utilisation pour le chargeur rapide 56 V CH5500E.
- **Avant d'utiliser le chargeur de batterie, lisez toutes les instructions et tous les marquages de mise en garde présents sur le chargeur, la batterie et le produit utilisant la batterie.**

**⚠ AVERTISSEMENT:** Lors de l'utilisation d'appareils électriques, des précautions élémentaires doivent toujours être respectées, parmi lesquelles :

- Pour réduire le risque de blessures, une supervision étroite est nécessaire quand l'appareil est utilisé près d'enfants.
- Utilisez exclusivement les accessoires recommandés ou vendus par le fabricant.
- N'utilisez pas l'appareil en extérieur.
- Pour un appareil portable – Afin de réduire le risque de choc électrique, ne mettez pas le chargeur dans de l'eau ni dans un autre liquide. Ne rangez pas et ne placez pas l'appareil dans un endroit d'où il peut tomber ou être tiré dans une baignoire ou un lavabo.

**⚠ ATTENTION:** Pour réduire le risque de blessure, rechargez exclusivement des batteries rechargeables lithium-ion. D'autres types de batterie peuvent s'enflammer et provoquer des blessures corporelles et des dommages matériels.

## SPÉCIFICATIONS

Charger Input	220-240 V~50 Hz, 550 W
Charger Output	5-8 A 56 V 
Quick-Charge Time	25 minutes environ pour la batterie BA1120E 30 minutes environ pour la batterie BA2240E 40 minutes environ pour la batterie BA2800 45 minutes environ pour la batterie BA3360 60 minutes environ pour la batterie BA4200
Optimum Charging Temperature	0 °C-40 °C
Charger Weight	1,9 kg

## DESCRIPTION

### DESCRIPTION DE VOTRE CHARGEUR (Image. A)

1. Rainure d'assemblage
2. Ouïes de ventilation
3. Voyants LED
4. Contacts électriques
5. Poignée soft grip
6. Trou de fixation murale

## UTILISATION

### RECHARGER LA BATTERIE

**⚠ AVERTISSEMENT:** N'utilisez pas le chargeur en extérieur et ne l'exposez pas à des environnements humides ou mouillés. Si de l'eau pénètre dans le chargeur, il y a un risque accru de choc électrique.

**REMARQUE:** Les batteries lithium-ion sont fournies partiellement chargées. Avant de les utiliser pour la première fois, rechargez-les complètement.

1. Branchez le chargeur dans une prise électrique (220-240 V~ 50 Hz). Les quatre LED de recharge s'allument brièvement en vert pour indiquer que le chargeur fonctionne normalement.

- Alignez les nervures de la batterie avec les rainures d'assemblage du chargeur et insérez la batterie sur le chargeur en la faisant glisser (Image B).
- Le chargeur communique avec la batterie afin d'évaluer l'état de la batterie.
- Pendant la recharge de la batterie, les quatre LED du chargeur s'allument progressivement en vert, de la gauche vers la droite pour indiquer le niveau de charge (Image C). Le voyant d'alimentation de la batterie clignote dans l'ordre suivant : rouge, orange et vert. Le ventilateur du chargeur fonctionne en continu pour refroidir la batterie.
- Une fois la batterie complètement rechargée, les LED de recharge s'arrêtent de clignoter et restent allumées en vert. Le voyant d'alimentation de la batterie s'éteint. Attendez que le ventilateur de refroidissement s'arrête, puis retirez la batterie du chargeur et débranchez le chargeur de la prise électrique.
- Si la batterie complètement rechargée est laissée sur le chargeur, elle ne subira pas de surcharge. Si la batterie reste sur le chargeur pendant un mois ou plus, elle effectuera sa maintenance automatiquement et sa charge baissera à 30 % de sa charge maximale. Si cela se produit, réinstallez la batterie sur le chargeur pour la recharger complètement.

Image C Description des pièces, voir ci-dessous :

C-1	LED 1	C-3	LED 3
C-2	LED 2	C-4	LED 4

**REMARQUE:**

- La réduction significative de l'autonomie après la recharge complète de la batterie indique qu'elle est en fin de vie et doit être remplacée.
- Le chargeur peut chauffer pendant la recharge. Cela fait partie du fonctionnement normal du chargeur. Rechargez dans un endroit bien aéré.

**INDICATIONS FOURNIES PAR LES LED DU CHARGEUR**

VOYANT LED	BATTERIE	LED DU CHARGEUR				VOYANT D'ALIMENTATION DE LA BATTERIE	CHARGE DE LA BATTERIE	ACTION
		LED1	LED2	LED3	LED4			
	Défectueuse	Clignote en rouge ou est éteint	Éteint	Éteint	Éteint	Éteint	—	La batterie ou le chargeur est défectueux.
	Batterie trop chaude/froide	Allumé en rouge	Éteint	Éteint	Éteint	Éteint	—	La recharge commencera quand la température de la batterie sera à nouveau comprise entre 3 °C et 57 °C.
	Recharge en cours	Clignote en vert	Éteint	Éteint	Éteint	Clignote alternativement en rouge, orange et vert.	Moins de 25 %	Recharge en cours
		S'allument en vert alternativement	Éteint	Éteint			25 % à 50 %	Recharge en cours
		S'allument en vert alternativement		Éteint			50 % à 75 %	Recharge en cours
		S'allument en vert alternativement					75 % à 90 %	Recharge en cours
	Complètement rechargée	S'allument en vert en continu				Éteint	90 % à 100 %	La recharge est terminée. Recharge d'entretien.
—	Maintenance automatique	Clignotent rapidement en vert				Éteint	30 % environ	La batterie effectue sa maintenance automatique ou est en veille. Réinstallez la batterie sur le chargeur pour la recharger complètement.

## RECHARGER UNE BATTERIE TROP FROIDE OU TROP CHAUDE

Si la température de la batterie n'est pas dans la plage de températures normales, la LED1 s'allume en rouge. Une fois que la batterie a refroidi jusqu'à 57°C environ ou s'est réchauffée jusqu'à plus de 3°C, le chargeur commence automatiquement à la recharger et les 4LED s'allument alternativement normalement.

FR

## BATTERIE OU CHARGEUR DÉFECTUEUX

Si le chargeur détecte un problème, la LED1 clignote en rouge ou toutes les LED s'éteignent.

1. Si un défaut est indiqué, retirez et réinsérez la batterie sur le chargeur. Si les LED continuent d'indiquer un défaut, essayez de recharger une autre batterie.
2. Si la recharge se passe normalement avec l'autre batterie, mettez au rebut la batterie défectueuse (voir les instructions dans le manuel d'utilisation de la batterie).
3. Si avec l'autre batterie insérée, le chargeur indique toujours un défaut, débranchez le chargeur et attendez que la LED 1 clignotante s'éteigne, puis rebranchez sa fiche dans la prise électrique. Si la LED 1 du chargeur indique toujours un problème, le chargeur est peut-être défectueux.

## TROUS DE FIXATION MURALE

Le chargeur comporte deux trous de fixation murale facilitant son rangement (Image A-6). Insérez des vis dans un mur en les séparant de 76 mm. Utilisez des vis suffisamment longues pour pouvoir supporter le poids combiné du chargeur et de la batterie (maximum de 4,1 kg environ).

## ENTRETIEN

**⚠ AVERTISSEMENT:** Afin de vous prémunir contre des blessures corporelles graves, retirez toujours la batterie de l'outil avant toute opération de nettoyage ou d'entretien.

**⚠ AVERTISSEMENT:** Les réparations ne doivent être effectuées qu'avec des pièces de rechange EGO identiques. L'utilisation de toute autre pièce peut créer un danger ou détériorer le produit.

**⚠ AVERTISSEMENT:** Il est recommandé de ne pas utiliser d'air sec comprimé pour nettoyer le chargeur. Si le nettoyage à l'air comprimé est la seule méthode utilisée, portez toujours un masque de sécurité ou des lunettes de sécurité avec boucliers latéraux pendant le nettoyage de l'outil. L'utilisateur doit également porter un masque antipoussières si l'utilisation génère des poussières.

**⚠ AVERTISSEMENT:** Si le câble d'alimentation est endommagé, il doit être remplacé par le fabricant, son service après-vente ou des personnes de qualification similaire afin d'éviter un danger.

## ENTRETIEN GÉNÉRAL

N'utilisez pas de solvant pour nettoyer les pièces en plastique. La plupart des plastiques peuvent être détériorés par de nombreux solvants différents vendus dans le commerce. Utilisez des chiffons propres pour enlever les saletés, les poussières, l'huile, la graisse, etc.

**⚠ AVERTISSEMENT:** Veillez à ce que les pièces en plastique de l'outil n'entrent jamais en contact avec du liquide de frein, de l'essence, des produits à base de pétrole, du dégrissant, etc. Les produits chimiques peuvent endommager, fragiliser ou détruire les pièces en plastique, ce qui peut provoquer des blessures corporelles graves.

**⚠ AVERTISSEMENT:** Les réparations ne doivent être effectuées qu'avec des pièces de rechange EGO identiques. L'utilisation de toute autre pièce peut créer un danger ou détériorer le produit. Pour garantir la sécurité et la fiabilité, toutes les réparations doivent être effectuées par un réparateur qualifié dans un centre de réparation EGO.

## Protection de l'environnement



Ne jetez pas les équipements électriques, les chargeurs de batterie, les batteries rechargeables et les piles avec les ordures ménagères!

Conformément à la directive européenne 2012/19/UE, les équipements électriques et électroniques qui ne sont plus utilisables, et conformément à la directive européenne 2006/66/CE, les batteries rechargeables et les piles usagées ou défectueuses doivent être collectés séparément.

Si les appareils électriques sont jetés dans des décharges ou des dépôts d'ordures, des substances dangereuses peuvent s'infiltrer jusque dans la nappe phréatique et entrer dans la chaîne alimentaire, avec un effet néfaste sur votre santé et votre bien-être.

## DÉPANNAGE

PROBLÈME	CAUSE	SOLUTION
Le chargeur ne fonctionne pas. La LED1 clignote en rouge ou toutes les LED sont éteintes.	La batterie ou le chargeur sont défectueux ou il y a une mauvaise connexion entre le chargeur et la batterie.	<ul style="list-style-type: none"> <li>■ Retirez et réinsérez la batterie sur le chargeur.</li> <li>■ Essayez de recharger une autre batterie.</li> <li>■ Débranchez le chargeur et attendez que la LED rouge s'éteigne, puis rebranchez sa fiche dans la prise électrique.</li> </ul>
Le chargeur ne fonctionne pas et la LED1 est allumée en rouge.	La batterie est trop chaude ou trop froide.	Attendez que la batterie atteigne une température normale. La recharge commencera quand la température de la batterie sera à nouveau comprise entre 3°C et 57°C.

FR

## GARANTIE

### POLITIQUE DE GARANTIE EGO

Rendez-vous sur le site Internet [egopowerplus.com](http://egopowerplus.com) pour consulter les termes et conditions complets de la politique de garantie EGO.

**Kees van der Spek**  
T O U W W E R P A C K A N D E R I J M E S T A P V O O R A L L E

## LEA TODAS LAS INSTRUCCIONES!



LEA EL MANUAL DEL USUARIO

ES

**⚠ Riesgo residual!** Aquellas personas con implantes electrónicos, tales como marcapasos, deberán consultar a su médico antes de utilizar este producto. La utilización de equipos eléctricos a proximidad de un marcapasos podría causar en este interferencias o averías.

**⚠ ADVERTENCIA:** Para garantizar la seguridad y fiabilidad del producto, confíe cualquier reparación que sea necesaria a personal técnico cualificado.

**⚠ ADVERTENCIA:** Este aparato podrá ser utilizado por niños a partir de los 8 años o por personas con discapacidades físicas, sensoriales o mentales, o que no cuenten con la experiencia y los conocimientos necesarios, siempre que estén supervisados o hayan recibido instrucciones referentes a su utilización segura por parte de una persona responsable y sean plenamente conscientes de los riesgos implicados. No permita que niños jueguen con el aparato. No permita que niños lleven a cabo las operaciones de limpieza ni aquellas tareas de mantenimiento a efectuar por el usuario, a menos que estén debidamente supervisados por un adulto.

## SÍMBOLOS RELACIONADOS CON LA SEGURIDAD

El propósito de los símbolos de seguridad es el de atraer su atención hacia los posibles peligros que conlleva la utilización del producto. Los símbolos de seguridad y las explicaciones que los acompañan requieren su máxima atención y comprensión. Por sí solos, los símbolos de advertencia no eliminan los posibles peligros que pudieran existir. Las instrucciones y advertencias que aquí se incluyen no son sustitutas en modo alguno de las medidas de prevención adecuadas que deben tomarse para evitar posibles accidentes.

**⚠ ADVERTENCIA:** Antes de utilizar esta herramienta, asegúrese de haber leído y entendido perfectamente todas las instrucciones incluidas en este Manual del usuario, incluidos todos los símbolos de aviso sobre seguridad, tales como «PELIGRO», «ADVERTENCIA» y «PRECAUCIÓN». De no observarse todas las instrucciones proporcionadas a continuación podría existir un riesgo de incendio, electrocución, así como de lesiones físicas.

## PRECAUCIONES RELACIONADAS CON LA SEGURIDAD

Esta página muestra y describe los símbolos de seguridad que puede haber en este producto. Asegúrese de leer, entender perfectamente y observar todas las instrucciones estampadas o proporcionadas con el producto antes de proceder a su montaje y utilización.

	Aviso de seguridad	Se trata de precauciones relacionadas con su seguridad.
	Leer el Manual del usuario	Para reducir en lo posible el riesgo de lesiones, el usuario debe leer el manual de instrucciones suministrado con el producto
	Solo para uso en interiores	Utilice este aparato únicamente en interiores
	Protección de la carcasa perteneciente a la Clase II	Carcasa con doble aislamiento
	Fusibles	Mini fusible con retardo
V	Voltios	Tensión
A	Amperios	Corriente
Hz	Hercios	Frecuencia (ciclos por segundo)
W	Vatios	Potencia eléctrica
min	Minutos	Tiempo
	Corriente alterna	Tipo de corriente
	Corriente continua	Tipo o característica de la corriente

**⚠ ADVERTENCIA:** Lea detenidamente todas las instrucciones que se incluyen en el manual y asegúrese de haberlas entendido perfectamente. De no observarse todas las instrucciones proporcionadas a continuación podría existir un riesgo de incendio, electrocución, así como de lesiones físicas.

### SEGURIDAD EN LA ZONA DE TRABAJO

- **Mantenga la zona de trabajo bien limpia y suficientemente iluminada.** Aquellas áreas desordenadas o insuficientemente iluminadas son más propensas a accidentes.

- **No utilice el cargador EGO en entornos explosivos, por ejemplo, en presencia de líquidos, gases o polvo inflamables.** El cargador es susceptible de generar chispas que podrían actuar como detonante de vapores y partículas de polvo inflamables.

## PAUTAS DE SEGURIDAD ELÉCTRICA

- **Los enchufes de las herramientas eléctricas deberán coincidir con el tipo de toma de corriente donde vayan a conectarse.** Nunca modifique los enchufes en modo alguno. Nunca utilice enchufes adaptadores o ladrones de corriente con herramientas eléctricas equipadas con conexión a tierra. Unos enchufes sin modificar y que coincidan perfectamente con sus tomas de corriente reducirán enormemente los riesgos de electrocución.
- **No exponga el cargador a la acción de la lluvia ni a entornos húmedos.** La penetración de agua en el cargador aumentará el riesgo de electrocución.
- **No maltrate el cable de alimentación eléctrica.** Nunca utilice el cable para transportar, arrastrar, o desenchar el cargador. Mantenga el cable apartado de fuentes de calor, aceite, cantos afilados o elementos móviles. Unos cables dañados o enredados aumentarán los riesgos de electrocución.
- **Evite cualquier contacto corporal con superficies conectadas a tierra tales como tuberías, radiadores, hornillos eléctricos y frigoríficos.** Existirá un mayor riesgo de electrocución si su cuerpo actúa como conductor a tierra con dichos elementos y dispositivos.
- **Cuando utilice una herramienta eléctrica al aire libre, asegúrese de utilizar alargaderas de corriente especificadas para uso en exteriores.** La utilización de un cable adecuado para uso en exteriores reducirá el riesgo de electrocución.
- El cargador EGO es adecuado para recargar los acumuladores de ion de litio EGO indicados a continuación:

CARGADOR	ACUMULADORES
CH5500E	BA1120E, BA2240E, BA2800, BA3360, BA4200

## REPARACIONES

- **Asegúrese de que las reparaciones que deban efectuarse en su cargador las lleve a cabo personal técnico cualificado que, además, utilice únicamente piezas de recambio idénticas a las originales.** Solo de este modo podrá garantizarse la seguridad de uso del cargador.

- **Cuando se efectúen reparaciones en el cargador, deberán utilizarse únicamente piezas idénticas a las originales. Siga las instrucciones al respecto indicadas en el apartado titulado “Mantenimiento” del presente manual.** La utilización de piezas no aprobadas por el fabricante, así como de no observarse las Instrucciones de Mantenimiento proporcionadas podría aumentar el riesgo de sufrir electrocución o lesiones físicas.

## PAUTAS DE SEGURIDAD PARA EL CARGADOR

**⚠ ¡PRECAUCIÓN!** Para evitar en lo posible cualquier riesgo de electrocución o daños tanto al cargador como a los acumuladores, solo utilice este cargador para recargar aquellos acumuladores de ion de litio específicamente indicados en la etiqueta adherida al cargador. Otros tipos de acumuladores podrían explotar y causar lesiones personales o daños materiales.

- Este aparato no ha sido diseñado para ser utilizado por personas (incluidos niños) con discapacidades físicas, sensoriales o mentales, o que no cuenten con la experiencia o los conocimientos necesarios, a menos que estén supervisados o hayan recibido instrucciones referentes a su utilización por parte de una persona responsable de su seguridad.
- **Antes de utilizar el cargador de baterías,** lea todas las instrucciones e indicaciones de precaución impresas en este manual o estampadas tanto en el cargador como en el acumulador y el producto que lo utilice, a fin de evitar su uso incorrecto y posibles lesiones o daños.
- **No utilice el cargador al aire libre ni lo exponga a entornos húmedos o con excesiva condensación.** La penetración de agua en el cargador aumentará el riesgo de electrocución.
- **No manipule el cargador; incluido su enchufe, conector o sus terminales eléctricos con las manos húmedas.**
- **La utilización de accesorios no recomendados o no suministrados por el fabricante del cargador la baterías podría suponer un riesgo de incendio, electrocución o lesiones físicas.**
- **Recargue la herramienta utilizando únicamente el cargador especificado por el fabricante.** Un cargador adecuado para cierto tipo de acumulador podrá suponer un riesgo de incendio si se utiliza con un acumulador distinto.
- **No maltrate el cable de alimentación eléctrica del cargador.** Nunca utilice el cable de alimentación para transportar el cargador. Nunca tire del cable cuando quiera desenchar el cargador de una toma de corriente. De lo contrario, podrían producirse daños en el cargador o el cable y suponer un riesgo de electrocución. Sustituya inmediatamente cualquier cable de alimentación dañado.

- **Procure tender el cable de alimentación de manera que no sea posible pisarlo, tropezar con él ni somerlo de alguna otra manera a daños o tensión excesiva. Asimismo, manténgalo apartado de elementos móviles y de cantos o bordes afilados.** De esta manera se reducirán los riesgos de caídas fortuitas que podrían causar lesiones físicas o daños al cable propensos a resultar en electrocución.
  - **Mantenga tanto el cable como el cargador apartados de fuentes de calor a fin de evitar daños a su carcasa o elementos internos.**
  - **No permita en ningún momento que gasolina, aceites, productos derivados del petróleo, etc., entren en contacto con los elementos plásticos del aparato.** Estas sustancias contienen productos químicos que podrían dañar, debilitar o destruir el plástico.
  - **No utilice el cargador si su cable de alimentación o enchufe están dañados, ya que podría dar lugar a cortocircuitos y sufrir una descarga eléctrica.** De presentar daños, lleve el cargador a un servicio de asistencia técnica autorizado por EGO a fin de que personal técnico cualificado lo repare o sustituya.
  - **No utilice el cargador si ha sufrido algún impacto severo, se ha dejado caer o ha sido dañado en modo alguno.** Llévelo a un servicio de asistencia técnica autorizado para que lo sometan a una comprobación eléctrica a fin de determinar si el cargador sigue estando en buenas condiciones de funcionamiento.
  - **No intente desarmar el cargador.** Asimismo, llévelo a un servicio de asistencia técnica autorizado en caso de que sea necesaria su reparación o mantenimiento. De volverse a ensamblar de manera incorrecta, podría suponer un riesgo de incendio o electrocución.
  - **Para evitar en lo posible cualquier riesgo de electrocución, desenchufe el cargador de la toma de corriente antes de proceder a su limpieza o mantenimiento.**
  - **Asegúrese de desenchufar el cargador de la red eléctrica cuando no lo esté utilizando.** De esta manera se reducirán los riesgos de sufrir descargas eléctricas o causar daños al cargador en caso de que objetos metálicos penetrasen por alguno de sus orificios. Asimismo, se evitará que el cargador sufra daños en caso de producirse una subida de tensión.
  - **Existe riesgo de electrocución.** No toque la zona sin aislar del conector de salida ni los terminales de contacto sin aislar para el acumulador.
  - **Conserve estas instrucciones.** Consúltelas con frecuencia y utilícelas para instruir a aquellas otras personas que vayan a usar esta herramienta. En caso de prestar esta herramienta a terceros, proporcíoneles también estas instrucciones a fin de evitar su uso incorrecto y posibles riesgos de lesiones.
- ### PRECAUCIONES IMPORTANTES DE SEGURIDAD A TENER EN CUENTA
- **Conserve estas instrucciones.** Este manual incluye secciones con informaciones importantes, tales como precauciones relacionadas con la seguridad e instrucciones de uso relacionadas con el Cargador Rápido de 56 V modelo CH5500E.
  - **Antes de utilizar el cargador de baterías, asegúrese de leer todas las instrucciones e indicaciones de precaución estampadas tanto en el cargador como en el acumulador, además de las instrucciones que pudieran acompañar al aparato o herramienta que lo utilice.**
  - **ADVERTENCIA:** Cuando se utilicen aparatos eléctricos, deberán observarse siempre ciertas precauciones básicas, incluidos los puntos indicados a continuación.
    - Para evitar en lo posible cualquier riesgo de lesiones físicas, será necesaria una vigilancia constante en caso de que el aparato se utilice a proximidad de niños.
    - No utilice accesorios que no hayan sido recomendados o suministrados por el fabricante.
    - No utilice el aparato en exteriores.
    - Advertencia para aparatos portátiles: para evitar en lo posible cualquier riesgo de electrocución, no sumerja el cargador en agua ni en ningún otro líquido. No coloque o almacene el aparato en un lugar donde pueda caer accidentalmente en una bañera, lavabo o fregadero.
    - **PRECAUCIÓN!** Para evitar en lo posible cualquier riesgo de electrocución, solo utilice este cargador para recargar acumuladores de ion de litio. Otros tipos de acumuladores podrían explotar y causar lesiones personales o daños materiales.

## ESPECIFICACIONES

Tensión de entrada del cargador	220-240 V~50 Hz, 550 W
Tensión de salida del cargador	5-8 A 56 V
Tiempo de carga rápida	Aproximadamente 25 minutos para acumuladores modelo BA1120E. Aproximadamente 30 minutos para acumuladores modelo BA2240E. Aproximadamente 40 minutos para acumuladores modelo BA2800. Aproximadamente 45 minutos para acumuladores modelo BA3360. Aproximadamente 60 minutos para acumuladores modelo BA4200.
Temperatura ambiente óptima de recarga	0 °C-40 °C
Peso del cargador	1,9 kg

## DESCRIPCIÓN

### FAMILIARÍCESE CON SU CARGADOR (Fig. A)

1. Ranura de montaje
2. Rejilla de refrigeración
3. Testigos LED
4. Contactos eléctricos
5. Asa de material blanco
6. Orificio para fijación a la pared

## UTILIZACIÓN

### RECARGA DE ACUMULADORES

**⚠ ADVERTENCIA:** No utilice el cargador al aire libre ni lo exponga a entornos húmedos o con excesiva condensación. La penetración de agua en el cargador aumentará el riesgo de electrocución.

**AVISO:** los acumuladores de ion de litio se suministran parcialmente cargados. Antes de usar por primera vez los acumuladores, asegúrese de recargarlos totalmente.

1. Enchufe el cargador a la red eléctrica (suministro eléctrico de 220 - 240 V~ 50 Hz). Los cuatro testigos LED se iluminarán brevemente en verde para indicar que el cargador funciona correctamente.
2. Alinee las nervaduras del acumulador con las ranuras de montaje del compartimento del cargador; a continuación, introduzca el acumulador en el cargador, deslizándolo (fig. B).

3. El cargador se comunicará con el acumulador a fin de evaluar su estado y nivel de carga.
4. Mientras el acumulador está en carga, los cuatro testigos LED de indicación de carga del cargador se iluminarán en verde de manera secuencial; de izquierda a derecha, a fin de indicar el nivel de carga. Consulte la fig. C. El testigo de carga del acumulador parpadeará de manera secuencial en distintos colores: rojo, ámbar y verde. El ventilador incorporado en el cargador funcionará constantemente a fin de enfriar el acumulador.
5. Una vez que el acumulador esté totalmente cargado, los testigos LED de indicación de carga dejarán de iluminarse de manera alternada y permanecerán encendidos en verde. El testigo de carga del acumulador se apagará. Espere hasta que el ventilador de refrigeración se haya detenido. Seguidamente, retire el acumulador del cargador y desenchufe el cargador de la red eléctrica.
6. El acumulador permanecerá totalmente cargado si se deja en el cargador enchufado a la red eléctrica, sin peligro de que llegue a sobrecargarse. Si se deja el acumulador durante un mes o más en el cargador desenchufado de la red eléctrica, pasará al modo de auto-mantenimiento y se descargará hasta alcanzar un 30% su capacidad de carga total. En ese caso, vuelva a enchufar el cargador a la red eléctrica para recargar totalmente el acumulador.





Fig. C, ver abajo la descripción de las piezas:

C-1	LED 1	C-3	LED 3
C-2	LED 2	C-4	LED 4

### AVISO:

- Si tras haber recargado totalmente el acumulador se observa una disminución importante de su autonomía habitual, será indicativo de que el acumulador ha alcanzado el final de su vida útil y será necesario sustituirlo por otro nuevo.
- Es posible que el cargador se caliente durante la recarga del acumulador. Se trata de un fenómeno normal relacionado con el funcionamiento del cargador. Lleve a cabo la recarga en una zona bien ventilada.

## FUNCIONAMIENTO DE LOS TESTIGOS LED DEL CARGADOR

TESTIGO LED	ACUMULADOR	TESTIGO LED EN EL CARGADOR				TESTIGO DE INDICACIÓN DE CARGA EN EL ACUMULADOR	NIVEL DE CARGA DEL ACUMULADOR	ACCIÓN
		LED1	LED2	LED3	LED4			
	Defectuoso	Parpadeando en rojo o apagado	Apagado	Apagado	Apagado	Apagado	—	Acumulador o cargador defectuoso.
	Acumulador demasiado frío o caliente	Encendido permanentemente en rojo	Apagado	Apagado	Apagado	Apagado	—	El proceso de carga se iniciará cuando la temperatura del acumulador vuelva a estar entre 3°C y 57°C.
	Cargando	Parpadeando en verde	Apagado	Apagado	Apagado	Parpadeando de manera alternada en rojo, ámbar y verde	Menos del 25%	Cargando
		Parpadeando lentamente en verde	Apagado	Apagado	Apagado		Entre el 25 y el 50%	Cargando
		Parpadeando lentamente en verde	Apagado		Apagado		Entre el 50 y el 75%	Cargando
		Parpadeando lentamente en verde	Apagado		Apagado		Entre el 75 y el 90%	Cargando
	Totalmente cargado	Encendido permanentemente en verde				Apagado	Entre el 90 y el 100%	Proceso de carga finalizado. Recarga de mantenimiento.
—	Auto-mantenimiento	Parpadeando rápidamente en verde				Apagado	Aprox. el 30%	El acumulador está en modo de auto-mantenimiento o en modo latente. Vuelva a enchufar el cargador a la red eléctrica para recargar totalmente el acumulador.

### RECARGA DE UN ACUMULADOR DEMASIADO FRÍO O CALIENTE

Si la temperatura del acumulador está fuera del margen normal establecido para su recarga, el testigo LED 1 se iluminará en rojo. Una vez que el acumulador se haya enfriado a una temperatura de aproximadamente 57°C o se caliente por encima de los 3°C, el cargador iniciará la carga y sus 4 testigos LED se iluminarán normalmente de manera secuencial.

### ACUMULADOR O CARGADOR DEFECTUOSO

Si el cargador detecta un problema, el testigo LED 1 comenzará a parpadear en rojo, o bien todos los testigos LED se apagarán.

1. Si se indica como defectuoso, pruebe a retirar y volver a colocar el acumulador en el cargador. Si tras esto, los testigos LED siguen indicando el acumulador como “defectuoso”, pruebe a recargar otro acumulador.
2. Si dicho acumulador parece recargarse normalmente, será indicativo de que el primer acumulador está defectuoso y deberá eliminarse (consulte las instrucciones proporcionadas en el manual del acumulador).
3. Si por el contrario, este segundo acumulador también se detecta como “defectuoso”, desenchufe el cargador de la red eléctrica y espere a que el testigo LED 1 deje de parpadear y se apague. A continuación, vuelva a enchufar el cargador a la red eléctrica. Si el testigo LED 1 del cargador sigue indicado un estado defectuoso, es posible que el cargador esté averiado.

## ORIFICIOS PARA FIJACIÓN A LA PARED

El cargador cuenta con orificios de fijación mural para mayor comodidad de almacenamiento (Fig. A-6). Instale los correspondientes tornillos en la pared, separados a una distancia de 76 mm. Utilice tornillos lo suficientemente fuertes como para soportar el peso combinado del cargador y acumulador (aproximadamente 4,1 kg como máximo.)

## MANTENIMIENTO

**⚠ ADVERTENCIA:** Para evitar posibles riesgos de lesiones físicas graves, asegúrese siempre de retirar el acumulador de la herramienta antes de proceder a su limpieza o llevar a cabo cualquier tarea de mantenimiento.

**⚠ ADVERTENCIA:** Cuando efectúe reparaciones en el producto, utilice únicamente piezas originales EGO idénticas a las instaladas de fábrica. La utilización de piezas diferentes o no homologadas podría suponer un peligro o causar daños en el producto.

**⚠ ADVERTENCIA:** No se recomienda utilizar aire comprimido seco como método para limpiar el cargador. Si el único método de limpieza disponible es utilizando aire a presión, asegúrese siempre de utilizar gafas de seguridad o gafas equipadas con protectores laterales cuando limpie el producto. Asimismo, utilice mascarilla antipolvo si la operación efectuada genera polvo.

**⚠ ADVERTENCIA:** Si el cable de alimentación está dañado, deberá cambiarlo el fabricante, su agente de servicio técnico o una persona con una cualificación similar, con el fin de evitar peligros.

## MANTENIMIENTO GENERAL

Evite utilizar disolventes para limpiar los elementos plásticos del producto. La mayoría de las piezas de plástico utilizadas son susceptibles de sufrir daños si se limpian con algunos de los tipos de disolventes de uso industrial disponibles en el mercado. Utilice paños limpios para eliminar la suciedad y los residuos de polvo, aceite, grasa, etc.

**⚠ ADVERTENCIA:** No permita en ningún momento que líquido de frenos, gasolina, productos derivados del petróleo, aceites penetrantes, etc., entren en contacto con los elementos plásticos del producto. Los productos químicos podrían dañar, debilitar o destruir el plástico, con el consiguiente riesgo de provocar lesiones físicas graves.

**⚠ ADVERTENCIA:** Cuando efectúe reparaciones en el producto, utilice únicamente piezas originales EGO idénticas a las instaladas de fábrica. La utilización de piezas diferentes o no homologadas podría suponer un peligro o causar daños en el producto. Para garantizar la seguridad y fiabilidad del producto, confíe cualquier reparación que sea necesaria a personal técnico cualificado de un Servicio de Asistencia Técnica de EGO.

## Protección del medio ambiente



No elimine aparatos eléctricos, cargadores de baterías, acumuladores recargables o baterías junto con los desperdicios domésticos!

Tanto la Directiva europea 2012/19/UE sobre la eliminación de aparatos eléctricos y electrónicos inservibles como la Directiva europea 2006/66/CE sobre la eliminación de baterías o acumuladores defectuosos o agotados estipulan que dichos elementos deben ser objeto de una recogida selectiva.

Si los aparatos eléctricos acabaran tirándose a vertederos o basureros, podrían desprender sustancias perjudiciales que llegarían a contaminar las capas freáticas y entrar en la cadena alimenticia, con el consiguiente peligro para la salud y calidad de vida humana.

## SOLUCIÓN DE PROBLEMAS

ES

ANOMALÍA	CAUSA	SOLUCIÓN
El cargador no funciona. El testigo LED 1 parpadea en rojo o todos los testigos LED están apagados.	El acumulador o cargador están defectuosos o hay una mala conexión entre el acumulador y el cargador.	<ul style="list-style-type: none"><li>■ Pruebe a retirar y volver a colocar el acumulador en el cargador.</li><li>■ Pruebe a recargar otro acumulador.</li><li>■ Desenchufe el cargador y espere a que el testigo LED rojo se apague. Seguidamente, vuelva a enchufar el cargador a la red eléctrica.</li></ul>
El cargador no funciona y el testigo LED 1 se ilumina en rojo.	El acumulador está demasiado caliente o frío.	Permita que el acumulador alcance una temperatura normal. El proceso de carga se iniciará cuando la temperatura del acumulador vuelva a estar entre 3°C y 57°C.

## GARANTÍA

### POLITICA DE GARANTÍA EGO

Por favor visite nuestra página web [egopowerplus.com](http://egopowerplus.com) para los terminos y las condiciones completas de la politica de garantía EGO.

Kees van der Spek  
TOONT HET AANWAZEN VAN DE TOEGANG

## LEIA TODAS AS INSTRUÇÕES!



LEIA O MANUAL DO UTILIZADOR

**⚠ Risco residual!** As pessoas com dispositivos eletrónicos, como pacemakers, deverão consultar o seu médico antes de utilizarem este produto. A utilização de equipamento elétrico perto de um pacemaker pode causar interferências ou falhas no pacemaker.

**⚠ AVISO:** Para assegurar a segurança e bom funcionamento, todas as reparações deverão ser efetuadas por um técnico de reparação qualificado.

**⚠ AVISO:** Este aparelho pode ser usado por crianças com mais de 8 anos de idade e pessoas com capacidades físicas, sensoriais ou mentais reduzidas, ou falta de experiência e conhecimentos, se forem supervisionadas e ensinadas quanto à utilização do aparelho de um modo seguro, e compreenderem os perigos envolvidos. As crianças não deverão brincar com o aparelho. A limpeza e manutenção não deverão ser feitas por crianças sem supervisão.

## SÍMBOLOS DE SEGURANÇA

O intuito destes símbolos de segurança é chamar a sua atenção para possíveis perigos. Os símbolos de segurança e as explicações apresentadas com eles requerem a sua atenção e compreensão. Os avisos de segurança, só por eles, não eliminam o perigo. As instruções e avisos dados não são substitutos para medidas de prevenção adequadas a acidentes.

**⚠ AVISO:** Certifique-se de que lê e compreende todas as instruções de segurança neste manual do utilizador, incluindo todos os símbolos de alerta de segurança, como “**PERIGO**”, “**AVISO**”, e “**CAUTELADO**” antes de utilizar esta ferramenta. O não cumprimento de todas as instruções apresentadas abaixo pode resultar em choque elétrico, incêndio e/ou lesões pessoais graves.

## INSTRUÇÕES DE SEGURANÇA

Esta página retrata e descreve os símbolos de segurança que podem aparecer neste produto. Leia, compreenda e siga todas as instruções na máquina antes de a tentar montar e utilizar.

	Alerta de segurança	Precauções para sua segurança.
	Leia o manual do utilizador	De modo a reduzir os riscos de ferimentos, o utilizador deve ler o manual do utilizador
	Utilização no interior	Use este aparelho apenas no interior
	Construção de classe II	Construção com isolamento duplo
T6,3A 	Elos fusíveis	Elo fusível miniatura intervalo
V	Volts	Voltagem
A	Amperes	Corrente
Hz	Hertz	Frequência (ciclos por segundo)
W	Watt	Potência
min	Minutos	Tempo
	Corrente alternada	Tipo de corrente
	Corrente direta	Tipo ou característica da corrente

**⚠ AVISO:** Leia e compreenda todas as instruções. Não seguir todas as instruções apresentadas abaixo pode resultar em choque eléctrico, incêndio e/ou lesões graves.

## SEGURANÇA NA ÁREA DE TRABALHO

- **Mantenha a área de trabalho limpa e bem iluminada.** Áreas desarrumadas ou escuras são propícias a acidentes.
- **Não utilize o carregador EGO em ambientes explosivos, tal como na presença de líquidos inflamáveis, gases ou pó.** Um carregador pode criar uma faísca, que pode inflamar o pó ou fumos.

## SEGURANÇA ELÉTRICA

- **As fichas da ferramenta eléctrica têm de corresponder à tomada.** Nunca modifique a ficha de algum modo. Não utilize qualquer adaptador com ferramentas eléctricas com ligação à terra. Fichas não modificadas e tomadas correspondentes reduzirão o risco de choque electric.
- **Não exponha o carregador à chuva ou a condições húmidas.** A entrada de água no carregador aumenta o risco de choque eléctrico.

- **Não force o fio.** Nunca utilize o fio para transportar, puxar ou desligar o carregador. Mantenha o fio afastado do calor, óleo, arestas afiadas ou peças móveis. Fios danificados ou presos aumentam o risco de choque eléctrico.
- **Evite o contacto do corpo com superfícies ligadas à terra, tais como tubos, radiadores, bases e frigoríficos.** Existe um risco acrescido de choque eléctrico se o seu corpo estiver ligado à terra.
- **Quando estiver a trabalhar com uma ferramenta eléctrica ao ar livre, utilize uma extensão adequada para a utilização no exterior.** A utilização de um fio adequado ao exterior reduz o risco de choque eléctrico.
- O carregador EGO pode carregar as baterias de ião e lítio da EGO listadas em baixo:

CARREGADOR	BATERIAS
CH5500E	BA1120E, BA2240E, BA2800, BA3360, BA4200

## REPARAÇÃO

- **A manutenção do seu carregador deverá ser sempre efetuada por pessoas qualificadas, utilizando apenas peças sobressalentes idênticas.** Tal irá assegurar que a segurança do carregador é mantida.
- **Quando fizer a manutenção de um carregador, utilize peças sobressalentes idênticas. Siga as instruções da secção Manutenção deste manual.** A utilização de peças não autorizadas ou o não cumprimento das instruções de Manutenção pode criar um risco de choque ou ferimentos.

## REGRAS DE SEGURANÇA PARA O CARREGADOR

**⚠ CUIDADO:** Para reduzir o risco de choque eléctrico ou danos no carregador e na bateria, carregue apenas baterias recarregáveis de ião e lítio indicadas especificamente na etiqueta do seu carregador. Outros tipos de baterias podem rebentar, provocando ferimentos em pessoas ou danos.

- Este aparelho não foi concebido para ser utilizado por pessoas (incluindo crianças) cujas capacidades físicas, sensoriais ou mentais se encontram reduzidas, ou por pessoas com falta de experiência ou conhecimento, a não ser que tenham sido devidamente acompanhadas e instruídas sobre a correcta utilização do aparelho, pela pessoa responsável pela sua segurança.
- **Antes de usar o carregador da bateria,** leia todas as instruções e marcas de atenção neste manual, no carregador da bateria, na bateria e no produto que usa a bateria, para evitar uma má utilização dos produtos e possíveis lesões ou danos.
- **Não use o carregador no exterior nem o exponha à humidade.** A entrada da água na máquina aumentará o risco de choque eléctrico.
- **Não manuseie o carregador, incluindo a ficha do carregador e os terminais com as mãos molhadas.**
- **A utilização de um acessório que não seja recomendado ou vendido pelo fabricante do carregador de baterias pode dar origem a incêndio, choque eléctrico ou lesões em pessoas.**
- **Recarregue apenas com o carregador especificado pelo fabricante.** Um carregador que seja adequado para um tipo de bateria pode criar um risco de incêndio quando usado com outra bateria.
- **Não abuse do fio ou do carregador.** Nunca use o fio para transportar o carregador. Não puxe pelo fio do carregador para retirar a ficha da tomada. Podem ocorrer danos no fio ou no carregador e dar origem a um choque eléctrico. Substitua imediatamente fios danificados.
- **Certifique-se de que o fio se encontra num local onde não se possa tropeçar ou pisar e que não entre em contacto com extremidades afiadas ou peças móveis, nem seja exposto a danos ou tensão.** Isto reduz o risco de quedas acidentais, que podem causar lesões e danos no fio, o que pode depois dar origem a um choque eléctrico.
- **Mantenha o fio e o carregador afastados do calor, para evitar danos na estrutura ou nas peças internas.**
- **Não permita que gasolina, óleos, produtos à base de petróleo, etc., entrem em contacto com as peças de plástico.** Estes materiais contêm químicos que podem danificar, enfraquecer ou destruir os plásticos.
- **Não utilize o carregador com uma ficha ou fio danificados, o que pode causar um curto-circuito ou choque eléctrico.** Se ficar danificado, o carregador deverá ser reparado ou substituído por um técnico de reparação autorizado do centro de reparação da EGO.
- **Não utilize o carregador se ele sofrer uma pancada forte, se for deixado cair ao chão ou se for danificado de outro modo.** Leve-o a um técnico de reparação autorizado para uma verificação elétrica para determinar se o carregador está a funcionar bem.
- **Não desmonte o carregador.** Leve-o a um centro de reparação autorizado quando for necessário ser afinado ou reparado. A montagem incorrecta pode dar origem ao risco de choques eléctricos ou fogo.

- **Desligue o carregador da tomada antes de efetuar qualquer limpeza ou manutenção, para reduzir o risco de choque elétrico.**
- **Desligue o carregador da alimentação quando não o utilizar.** Isto reduz o risco de choque elétrico ou danos no carregador se caírem itens de metal na abertura. Também ajuda a evitar danos no carregador durante um pico de corrente.
- **Risco de choque elétrico.** Não toque na parte que não está isolada no conector de saída ou terminal da bateria que não está isolado.
- **Guarde estas instruções.** Consulte-as frequentemente e utilize-as para ensinar outros que queiram usar esta ferramenta. Se emprestar este aparelho, entregue também as instruções, para evitar uma má utilização do produto e possíveis lesões.

## INSTRUÇÕES DE SEGURANÇA IMPORTANTES

- **Guarde estas instruções.** Este manual contém instruções importantes de funcionamento e de segurança para o carregador rápido de 56V CH5500E.
- **Antes de usar o carregador da bateria, leia todas as instruções e marcas de aviso no carregador, bateria e produto.**

**⚠ AVISO:** Durante a utilização de eletrodomésticos, devem ser sempre tomadas precauções básicas, como as que se seguem:

- Para reduzir o risco de lesões, é necessária uma estrita supervisão quando o aparelho é usado perto de crianças.
- Use apenas acessórios recomendados ou vendidos pelo fabricante.
- Não utilize no exterior.
- Para um aparelho portátil: Para reduzir o risco de choque elétrico, não coloque o carregador dentro de água ou de outro líquido. Não coloque nem armazene o aparelho onde possa cair ou possa ser puxado para dentro de uma banheira ou lavatório.

**⚠ CUIDADO:** Para reduzir o risco de lesões, carregue apenas baterias recarregáveis de ião e lítio. Outros tipos de baterias podem reventar, provocando ferimentos em pessoas ou danos.

## ESPECIFICAÇÕES

Entrada do carregador	220-240 V~50 Hz, 550 W
Saída do carregador	5-8 A 56 V
Tempo de carga rápido	Cerca de 25 minutos para a bateria BA1120E.
	Cerca de 30 minutos para a bateria BA2240E.
	Cerca de 40 minutos para a bateria BA2800.
	Cerca de 45 minutos para a bateria BA3360.
	Cerca de 60 minutos para a bateria BA4200.
Temperatura de carregamento ideal	0 °C-40 °C
Peso do carregador	1,9 kg

PT

## DESCRIÇÃO

CONHEÇA O SEU CARREGADOR (Fig. A)

1. Ranhura de montagem
2. Entrada de ar de arrefecimento
3. Indicadores LED
4. Contactos elétricos
5. Pega macia
6. Orifício de montagem na parede

## FUNCIONAMENTO

### COMO CARREGAR A BATERIA

**⚠ AVISO:** Não use o carregador no exterior nem o exponha à humidade. A entrada da água na máquina aumentará o risco de choque elétrico.

**AVISO:** As baterias de ião e lítio saem de fábrica parcialmente carregadas. Antes de a usar pela primeira vez, carregue a bateria por completo.

1. Ligue o carregador à alimentação (220 -240 V~50 Hz). Os quatro LED de indicação de carga brilham brevemente a verde, indicando que o carregador está a funcionar corretamente.
2. Alinhe as abas levantadas da bateria com as ranhuras de fixação no carregador. Faça deslizar a bateria para o carregador (Fig. B).
3. O carregador irá comunicar com a bateria para avaliar a condição da bateria.

- Quando a bateria estiver a carregar, os quatro LED de indicação de carga no carregador brilham a verde em sequência, da esquerda para a direita, para indicar o nível de carga. Consulte a Fig. C. O indicador de energia na bateria irá piscar em sequência: vermelho, laranja e verde. A ventoinha no carregador funciona continuamente para arrefecer a bateria.
- Quando a bateria estiver completamente carregada, os LED de indicação de carga param de acender alternadamente e permanecem ligados a verde. O indicador de energia na bateria desliga-se. Aguarde até a ventoinha de arrefecimento parar, retire a bateria do carregador e desligue o carregador da tomada de abastecimento.
- A bateria fi completamente carregada se for deixada no carregador, mas não fi sobrecarregada. Se a bateria permanecer no carregador durante mais de um mês, efectua a manutenção automática e desce para 30%

da sua capacidade de carga. Se isto acontecer, volte a colocar a bateria no carregador para a recarregar por completo.

Fig. C descrição das peças apresentada abaixo:

C-1	LED 1	C-3	LED 3
C-2	LED 2	C-4	LED 4

#### AVISO:

- Um tempo de funcionamento que seja reduzido significativamente após um carregamento completo indica que a bateria está perto do fim do seu tempo de vida útil e que tem de ser substituída.
- O carregador pode aquecer durante a carga. Isso faz parte do funcionamento normal do carregador. Carregue numa área bem ventilada..

## FUNÇÕES LED DO CARREGADOR

INDICADOR LED	BATERIA	LED LIGADO NO CARREGADOR				INDICADOR DE ENERGIA NA BATERIA	ENERGIA NA BATERIA	AÇÃO
		LED1	LED2	LED3	LED4			
---	Com defeito	Pisca a vermelho ou desligado	Desligado	Desligado	Desligado	Desligado	—	A bateria ou o carregador estão defeituosos.
—	Bateria fria/quente	Vermelho brilhante	Desligado	Desligado	Desligado	Desligado	—	A carga começa quando a bateria voltar a 3-57 °C
---	A carregar	Pisca a verde	Desligado	Desligado	Desligado	A piscar a vermelho, cor-de-laranja e verde alternadamente	Menos de 25%	A carregar
		Brilha alternadamente a verde		Desligado	Desligado		25% a 50%	A carregar
		Brilha alternadamente a verde			Desligado		50% a 75%	A carregar
		Brilha alternadamente a verde					Desligado	75% a 90%
—	Completamente carregado	Brilha continuamente a verde				Desligado	90% a 100%	Carga completa. Carga de manutenção.
—	Manutenção automática	Pisca rápida e intermitentemente a verde				Desligado	Cerca de 30%	A bateria está a efetuar a manutenção automática ou está no modo de suspensão. Volte a instalar a bateria no carregador para a carregar completamente.

### CARREGAR UMA BATERIA FRIA OU QUENTE

Se a bateria estiver fora da temperatura normal, o LED 1 brilha a vermelho. Quando a bateria arrefecer para cerca de 57 °C ou aquecer mais de 3 °C, o carregador começa automaticamente a carregar e os 4 LED efetuam a sequência normalmente.

### BATERIA OU CARREGADOR DEFEITUOSOS

Se o carregador detetar um problema, o LED 1 começa a piscar a vermelho ou todos os LED desligam-se.

1. Se for visto como um defeito, retire e volte a colocar a bateria no carregador. Se o LED continuar a analisar a situação como um "defeito", tente carregar uma bateria diferente.
2. Se uma bateria diferente carregar normalmente, elimine a bateria defeituosa (consulte as instruções no manual da bateria).
3. Se uma bateria diferente também indicar "defeito", desligue o carregador da alimentação e espere até que o LED 1 a piscar se desligue, depois volte a ligar a ficha na tomada. Se o LED 1 no carregador continuar a mostrar um defeito, o carregador pode ter um defeito.

### ORIFÍCIOS DE MONTAGEM NA PAREDE

O carregador tem orifícios de fixação para uma arrumação conveniente (Fig. A-6). Instale os parafusos na parede com uma distância entre eles de 76 mm. Utilize parafusos suficientemente fortes para aguentarem o peso combinado do carregador e da bateria (um máximo de cerca de 4,1 kg).

### MANUTENÇÃO

**AVISO:** Para evitar lesões pessoais sérias, retire sempre a bateria da ferramenta quando limpar ou efetuar qualquer manutenção.

**AVISO:** Quando fizer reparações, utilize apenas peças sobressalentes idênticas da EGO. A utilização de outras peças pode criar um perigo ou provocar danos no produto.

**AVISO:** Não recomendamos a utilização de ar comprimido seco como método de limpeza para o carregador. Se a limpeza com ar comprimido for o único método que pode utilizar, utilize sempre óculos de segurança com proteções laterais quando limpar o aparelho. Se o funcionamento fizer muito pó, utilize também uma máscara para o pó.

**AVISO:** Se o fio da alimentação ficar danificado, tem de ser substituído pelo fabricante, o seu agente reparador ou uma pessoa igualmente qualificada, de modo a evitar perigos.

### MANUTENÇÃO GERAL

Evite usar solventes quando limpar peças de plástico. Grande parte dos plásticos é susceptível a danos devido a vários tipos de solventes comerciais. Use panos limpos para retirar a sujidade, pó, óleo, gordura, etc.

**AVISO:** Nunca permita que o líquido dos travões, gasolina, produtos à base de petróleo, óleos penetrantes, etc., entrem em contacto com as peças de plástico. Os químicos podem danificar, enfraquecer ou destruir o plástico, o que pode dar origem a lesões pessoais sérias.

**AVISO:** Quando fizer reparações, utilize apenas peças sobressalentes idênticas da EGO. A utilização de outras peças pode criar um perigo ou provocar danos no produto. Para assegurar a segurança e bom funcionamento, todas as reparações deverão ser efetuadas por um técnico de reparação num centro de reparação da EGO.

### Proteção do ambiente



Não elimine o equipamento elétrico, o carregador da bateria e as baterias/ baterias recarregáveis juntamente com o lixo doméstico comum!

De acordo com a norma europeia 2002/19/UE, o equipamento elétrico e eletrónico que deixe de ser usado e de acordo com a norma europeia 2006/66/CE, as baterias gastas ou defeituosas têm de ser recolhidas em separado.

Se os equipamentos elétricos forem eliminados em aterros ou lixeiras, substâncias perigosas podem vaziar para os lençóis freáticos e entrar na cadeia de alimentação, danificando a sua saúde e bem-estar.

**RESOLUÇÃO DE PROBLEMAS**

PROBLEMA	CAUSA	SOLUÇÃO
O carregador não funciona. O LED 1 pisca a vermelho ou todos os LED se desligam.	A bateria ou o carregador têm um defeito ou uma má ligação entre a bateria e o carregador.	<ul style="list-style-type: none"><li>■ Tente retirar e volte a colocar a bateria no carregador.</li><li>■ Tente carregar uma bateria diferente.</li><li>■ Desligue o carregador da alimentação e espere até que o LED vermelho se desligue, depois volte a ligar a ficha na tomada.</li></ul>
O carregador não funciona e o LED 1 brilha a vermelho.	A bateria está muito quente ou muito fria.	Deixe a bateria atingir a temperatura normal. A carga começa quando a bateria volta aos 3 °C-57 °C.

PT

**GARANTIA****POLÍTICA DE GARANTIA EGO**

Visite o website [egopowerplus.com](http://egopowerplus.com) para os termos e condições completos da política de garantia da EGO.

**Kees van der Spek**  
TOOL AND EQUIPMENT SPECIALIST

## LEGGERE TUTTE LE ISTRUZIONI!



### LEGGERE IL MANUALE DI ISTRUZIONI

**⚠️ Rischi residui!** Le persone portatrici di dispositivi elettronici, ad esempio pacemaker, devono consultare il proprio medico prima di usare questo prodotto. L'utilizzo di apparecchi elettrici in prossimità di pacemaker cardiaci comporta il rischio di interferenze o malfunzionamento del pacemaker.

**⚠️ AVVERTENZA!** Per garantire sicurezza e affidabilità, tutte le riparazioni e sostituzioni devono essere eseguite da un tecnico qualificato.

**⚠️ AVVERTENZA!** Questo apparecchio può essere usato da bambini di età superiore a 8 anni e da persone con ridotte capacità fisiche, sensoriali o mentali o prive di esperienza o conoscenza, solo se supervisionati o istruiti sull'uso sicuro dell'apparecchio e se comprendono i rischi correlati. I bambini non devono giocare con l'apparecchio. Le operazioni di pulizia e manutenzione ordinaria non devono essere effettuate da bambini non supervisionati.

## SIMBOLI DI SICUREZZA

Lo scopo dei simboli di sicurezza è attirare l'attenzione dell'operatore su possibili pericoli. I simboli di sicurezza e le relative spiegazioni richiedono la massima attenzione e comprensione da parte dell'operatore. Le avvertenze espresse dai simboli, da sole, non eliminano tutti i rischi. Le istruzioni e le avvertenze non sostituiscono le adeguate misure di prevenzione contro gli incidenti.

**⚠️ AVVERTENZA!** Accertarsi di aver letto e compreso tutte le istruzioni di sicurezza in questo manuale, inclusi tutti i simboli di avvertenza come "PERICOLO", "AVVERTENZA" e "ATTENZIONE", prima di usare questo apparecchio. Il mancato rispetto di tutte le istruzioni riportate di seguito comporta il rischio di scossa elettrica, incendio e/o lesioni gravi.

## ISTRUZIONI DI SICUREZZA

Questa pagina illustra e descrive i simboli di sicurezza che possono comparire sul prodotto. Leggere, comprendere e seguire tutte le istruzioni sull'apparecchio prima di tentare di assemblarlo e ripararlo.

	Avvertenza di sicurezza	Precauzioni relative alla sicurezza dell'operatore.
	Leggere il manuale di istruzioni	Per ridurre il rischio di infortunio, l'utente deve leggere il manuale di istruzioni.
	Uso in interni	Usare questo apparecchio esclusivamente in interni.
	Apparecchio di classe II	Apparecchio dotato di doppio isolamento.
T6,3A 	Fusibili	Fusibile ritardato miniaturizzato
V	Volt	Voltaggio
A	Ampere	Corrente
Hz	Hertz	Frequenza (cicli al secondo)
W	Watt	Potenza
min	Minuti	Tempo
	Corrente alternata	Tipo di corrente
	Corrente continua	Tipo o caratteristica della corrente

IT

**⚠️ AVVERTENZA!** Leggere e comprendere tutte le istruzioni. Il mancato rispetto di tutte le istruzioni elencate di seguito comporta il rischio di scossa elettrica, incendio e/o lesioni gravi.

### SICUREZZA DELL'AREA DI LAVORO

- **Mantenere l'area di lavoro pulita e ben illuminata.** Aree ingombre e ombreggiate favoriscono gli incidenti.
- **Non usare il caricabatteria EGO in atmosfere esplosive, ad esempio in presenza di liquidi, gas o polveri infiammabili.** I caricabatteria producono scintille suscettibili di dare fuoco a polveri o vapori.

### SICUREZZA ELETTRICA

- **La spina dell'utensile elettrico deve essere adeguata alla presa in cui verrà inserita.** Non modificare la spina in alcun modo. Non usare adattatori con apparecchi messi a terra o a massa. Spine non modificate e prese adatte riducono il rischio di scossa elettrica.
- **Non esporre il caricabatteria a pioggia o condizioni di umidità.** La penetrazione di acqua all'interno del caricabatteria aumenta il rischio di scossa elettrica.

- **Non danneggiare il cavo di alimentazione.** Non usare mai il cavo per trasportare, tirare o scollegare l'apparecchio. Tenere il cavo al riparo da calore, olio, oggetti taglienti o parti in movimento. Cavi danneggiati o aggrovigliati aumentano il rischio di scossa elettrica.
- **Evitare il contatto del corpo con superfici che fungono da messa a terra o a massa, ad esempio tubi, radiatori, fornelli e frigoriferi.** Il rischio di scossa elettrica aumenta se il proprio corpo è messo a terra.
- **Durante l'uso di un utensile elettrico all'aperto, usare una prolunga progettata appositamente per ambienti esterni.** L'uso di un cavo adatto agli ambienti esterni riduce il rischio di scossa elettrica.
- Il caricabatteria EGO può ricaricare i gruppi batteria EGO agli ioni di litio elencati di seguito.

CARICABATTERIA	GRUPPI BATTERIA
CH5500E	BA1120E, BA2240E, BA2800, BA3360, BA4200

## RIPARAZIONI

- **Affidare la riparazione del caricabatteria a tecnici qualificati usando esclusivamente parti di ricambio identiche.** Ciò garantisce la sicurezza del caricabatteria.
- **Durante la riparazione del caricabatteria, usare esclusivamente parti di ricambio identiche. Seguire le istruzioni riportate alla sezione "Manutenzione" di questo manuale.** L'uso di parti non autorizzate o il mancato rispetto delle istruzioni di manutenzione comportano il rischio di scossa elettrica o infortunio.

## NORME DI SICUREZZA RELATIVE AL CARICABATTERIA

**⚠ ATTENZIONE!** Per ridurre il rischio di scossa elettrica ed evitare danni al caricabatteria e alla batteria, ricaricare esclusivamente le batterie ricaricabili agli ioni di litio specificamente riportate sulla targhetta del caricabatteria. Altri tipi di batterie sono suscettibili di esplodere, causando lesioni o danni.

- Questo apparecchio non deve essere usato da persone (bambini inclusi) con ridotte capacità fisiche, mentali o sensoriali o senza esperienza e conoscenza, a meno che non siano sorvegliate o siano state istruite sull'uso dell'apparecchio da una persona responsabile della loro sicurezza.
- **Prima di usare il caricabatteria,** leggere tutte le istruzioni e le avvertenze riportate in questo manuale e sul caricabatteria, sulla batteria e sul prodotto in cui è installata la batteria per evitare l'uso improprio dei prodotti e il rischio di lesioni o danni.
- **Non usare il caricabatteria in ambienti esterni e non esporlo a condizioni bagnate o umide.** La penetrazione di acqua all'interno del caricabatteria aumenta il rischio di scossa elettrica.
- **Non maneggiare il caricabatteria, inclusa la spina del caricabatteria, o i terminali del caricabatteria con le mani bagnate.**
- **L'uso di accessori non raccomandati o non commercializzati dal produttore del caricabatteria comporta il rischio di incendio, scossa elettrica o infortunio.**
- **Ricaricare la batteria esclusivamente con il caricabatteria specificato dal costruttore.** Un caricabatteria adatto a un tipo di gruppo batteria può comportare il rischio di incendio se usato con un altro gruppo batteria.
- **Non danneggiare il cavo di alimentazione o il caricabatteria.** Non usare mai il cavo per trasportare il caricabatteria. Non tirare il cavo del caricabatteria per scollegare la spina dalla presa di corrente per evitare danni al cavo o al caricabatteria e il conseguente rischio di scossa elettrica. Sostituire immediatamente i cavi danneggiati.
- **Disporre il cavo di alimentazione in modo tale che non sia calpestabile e che non possa entrare in contatto con bordi affilati o parti in movimento o essere soggetto a usura o danneggiamenti, e accertarsi che le persone non possano inciamparvi.** Ciò ridurrà il rischio di cadute accidentali, che possono comportare lesioni personali e danni al cavo, e il conseguente rischio di scossa elettrica.
- **Tenere il cavo e il caricabatteria al riparo dal calore per evitare danni alle superfici esterne e ai componenti interni.**
- **Impedire il contatto di benzina, oli, prodotti a base di petrolio, ecc. con le parti in plastica.** Tali materiali contengono sostanze chimiche suscettibili di danneggiare, indebolire o distruggere la plastica.
- **Non usare il caricabatteria se il cavo di alimentazione o la spina sono danneggiati per evitare il rischio di corto circuito e scossa elettrica.** Se il caricabatteria è danneggiato, affidarne la riparazione o sostituzione a un tecnico autorizzato di un centro di assistenza EGO.
- **Non usare il caricabatteria se ha subito forti urti o cadute o se è stato danneggiato in qualsiasi altro modo.** Portarlo presso un tecnico autorizzato affinché effettui un'ispezione elettrica per determinare se il caricabatteria è in buono stato operativo.

- **Non disassemblare il caricabatteria.** Affidare eventuali riparazioni a un tecnico autorizzato. Un riassettaggio scorretto comporta il rischio di scossa elettrica o incendio.
- **Scollegare il caricabatteria dalla presa di corrente prima di effettuare operazioni di pulizia o manutenzione per evitare il rischio di scossa elettrica.**
- **Scollegare il caricabatteria dalla rete elettrica quando non è in uso.** Ciò ridurrà il rischio di scossa elettrica o di danni al caricabatteria in caso di caduta di oggetti metallici nelle aperture. Eviterà anche danni al caricabatteria in caso di sovratensione.
- **Rischio di scossa elettrica.** Non toccare la porzione non isolata del connettore di uscita o il terminale non isolato della batteria.
- **Conservare queste istruzioni.** Consultarle frequentemente e usarle per istruire gli altri utenti dell'apparecchio. Se si presta questo apparecchio ad altre persone, allegare anche queste istruzioni per evitare l'uso errato dell'apparecchio e il rischio di infortunio.

#### ISTRUZIONI DI SICUREZZA IMPORTANTI

- **Conservare queste istruzioni.** Questo manuale contiene importanti istruzioni di sicurezza e istruzioni per l'uso del caricabatteria rapido EGO 56V CH5500E.
- **Prima di usare il caricabatteria, leggere tutte le istruzioni e le avvertenze riportate sul caricabatteria, sulla batteria e sul prodotto in cui è installata la batteria.**

**⚠ AVVERTENZA!** Durante l'uso di apparecchi elettrici è necessario rispettare alcune elementari norme di sicurezza, tra cui le seguenti.

- Per ridurre il rischio di infortunio, è necessaria un'attenta supervisione quando l'apparecchio è in funzione in presenza di bambini.
- Usare esclusivamente accessori raccomandati o commercializzati dal costruttore.
- Non usare in ambienti esterni.
- Per apparecchi portatili - Per ridurre il rischio di scossa elettrica, non immergere il caricabatteria in acqua o altri liquidi. Non collocare o conservare l'apparecchio in luoghi da cui può cadere per terra, in una vasca o un lavello.

**⚠ ATTENZIONE!** Per ridurre il rischio di infortunio, ricaricare esclusivamente batterie ricaricabili agli ioni di litio. Altri tipi di batterie sono suscettibili di esplodere, causando lesioni o danni.

## SPECIFICHE TECNICHE

Alimentazione	220-240 V~50 Hz, 550 W
Potenza in uscita	5-8 A 56 V
Tempo di ricarica rapida	Circa 25 minuti per il gruppo batteria BA1120E.
	Circa 30 minuti per il gruppo batteria BA2240E.
	Circa 40 minuti per il gruppo batteria BA2800.
	Circa 45 minuti per il gruppo batteria BA3360.
	Circa 60 minuti per il gruppo batteria BA4200.
Temperatura di ricarica ottimale	0 °C-40 °C
Peso del caricabatteria	1,9 kg

IT

## DESCRIZIONE

### DESCRIZIONE DEL CARICABATTERIA (Fig. A)

1. Scanalatura di assemblaggio
2. Apertura di raffreddamento
3. Spie luminose
4. Contatti elettrici
5. Impugnatura morbida
6. Foro di fissaggio a muro

## FUNZIONAMENTO

### COME RICARICARE IL GRUPPO BATTERIA

**⚠ AVVERTENZA!** Non usare il caricabatteria in ambienti esterni e non esporlo a condizioni di pioggia o umidità. La penetrazione di acqua all'interno del caricabatteria aumenta il rischio di scossa elettrica.

**ATTENZIONE!** I gruppi batteria agli ioni di litio sono consegnati parzialmente in carica. Prima di usarli per la prima volta, ricaricare completamente il gruppo batteria.

1. Collegare il caricabatteria alla presa di corrente (220-240 V~ 50 Hz). Le quattro spie di carica si illumineranno brevemente di verde, a indicare che il caricabatteria funziona correttamente.
2. Allineare i rilievi sul gruppo batteria con le scanalature di assemblaggio sul caricabatteria; far scorrere il gruppo batteria sul caricabatteria (Fig. B).

- Il caricabatteria comunicherà con il gruppo batteria per valutare le condizioni della batteria.
- Quando il gruppo batteria è sotto carica, le quattro spie sul caricabatteria si illumineranno di verde in sequenza, da sinistra a destra, per indicare il livello di carica; fare riferimento alla Fig. C.
- La spia di carica sul gruppo batteria lampeggerà, in sequenza, di rosso, arancione e verde. La ventola del caricabatteria rimarrà in funzione continuamente per raffreddare il gruppo batteria.
- Quando il gruppo batteria è completamente carico, le spie verdi smetteranno di lampeggiare in sequenza e rimarranno accese. La spia di carica sul gruppo batteria si spegnerà. Attendere che la ventola di raffreddamento si arresti, rimuovere il gruppo batteria dal caricabatteria e scollegare il caricabatteria dalla presa di corrente.
- Il gruppo batteria si ricaricherà completamente se viene lasciato sul caricabatteria, ma non

subirà sovraccarichi. Se il gruppo batteria rimane sul caricabatteria per più di un mese, entrerà in modalità di manutenzione automatica e si scaricherà fino al 30% della sua capacità. In tal caso, reinstallare il gruppo batteria sul caricabatteria per ricaricarla completamente.

Descrizione delle parti in Fig. C:

C-1	SPIA 1	C-3	SPIA 3
C-2	SPIA 2	C-4	SPIA 4

### ATTENZIONE!

- Una riduzione significativa dell'autonomia del gruppo batteria dopo averlo caricato completamente indica che le batterie sono quasi al termine della loro vita utile e devono essere sostituite.
- Il caricabatteria può diventare caldo durante la ricarica. Ciò è parte del normale funzionamento del caricabatteria. Effettuare la ricarica in un'area ben ventilata.

### SIGNIFICATO DELLE SPIE LUMINOSE

SIMBOLO DELLA SPIA	GRUPPO BATTERIA	SPIA SUL CARICABATTERIA				SPIA DI CARICA SUL GRUPPO BATTERIA	LIVELLO DI CARICA DEL GRUPPO BATTERIA	AZIONE
		SPIA 1	SPIA 2	SPIA 3	SPIA 4			
	Difettoso	Rossa e lampeggiante o spenta	Spenta	Spenta	Spenta	Spenta	—	Il gruppo batteria o il caricabatteria è difettoso.
	Batteria troppo calda/fredda	Rossa fissa	Spenta	Spenta	Spenta	Spenta	—	La carica inizierà quando la temperatura del gruppo batteria sarà compresa tra 3°C e 57°C
	Sotto carica	Verde, lampeggiante	Spenta	Spenta	Spenta	Lampeggia in sequenza: rosso, arancione e verde	Inferiore a 25%	Sotto carica
		Verdi, accese alternativamente	Spenta	Spenta			Tra 25% e 50%	Sotto carica
		Verdi, accese alternativamente		Spenta			Tra 50% e 75%	Sotto carica
		Verdi, accese alternativamente					Tra 75% e 90%	Sotto carica
	Completamente carico	Verdi fisse				Spenta	Tra 90% e 100%	La ricarica è completata. Mantenimento della carica.
—	Manutenzione automatica	Verdi, lampeggiano rapidamente a intermittenza				Spenta	Circa 30%	Il gruppo batteria sta effettuando la manutenzione automatica o è in modalità di standby. Reinstallare il gruppo batteria sul caricabatteria per ricaricarla completamente.

## RICARICARE UN GRUPPO BATTERIA TROPPO CALDO/FREDDO

Se la temperatura del gruppo batteria è fuori dai valori ordinari, la spia 1 si illuminerà di rosso. Quando la temperatura del gruppo batteria scende a circa 57°C o sale oltre 3°C, il caricabatteria inizierà automaticamente la ricarica e le 4 spie si accenderanno normalmente in sequenza.

## GRUPPO BATTERIA O CARICABATTERIA DIFETTOSO

Se il caricabatteria rileva un problema, la spia 1 inizierà a lampeggiare di rosso o tutte le spie si spegneranno.

1. Se il caricabatteria rileva un problema, rimuovere il gruppo batteria e reinserirlo nel caricabatteria. Se le spie segnalano ancora la presenza di un problema, provare a ricaricare un altro gruppo batteria.
2. Se un altro gruppo batteria si ricarica normalmente, smaltire il gruppo batteria difettoso (fare riferimento alle istruzioni nel manuale del gruppo batteria).
3. Se le spie segnalano la presenza di un problema anche con un altro gruppo batteria, scollegare il caricabatteria dalla presa di corrente e attendere che la spia 1 lampeggiante si spenga, quindi ricollegare la spina alla presa di corrente. Se la spia 1 sul caricabatteria segnala ancora la presenza di un problema, il caricabatteria potrebbe essere difettoso.

## FORI DI FISSAGGIO A MURO

Il caricabatteria è dotato di fori per fissarlo comodamente a una parete (Fig. A-6). Installare le viti nel muro, a 76 mm di distanza l'una dall'altra. Usare viti sufficientemente robuste per sostenere il peso del caricabatteria e del gruppo batteria combinati (circa 4,1 kg max.).

## MANUTENZIONE

**AVVERTENZA!** Per evitare lesioni gravi, rimuovere sempre il gruppo batteria dal caricabatteria prima delle operazioni di pulizia o manutenzione.

**AVVERTENZA!** Per la riparazione, usare esclusivamente parti di ricambio EGO identiche. L'uso di altri ricambi comporta situazioni pericolose o il rischio di danni all'apparecchio.

**AVVERTENZA!** Si raccomanda di non usare aria compressa come metodo di pulizia del caricabatteria. Se la pulizia tramite aria compressa è l'unico metodo disponibile, indossare sempre occhiali di sicurezza con protezioni laterali durante la pulizia del caricabatteria. Se l'ambiente è polveroso, indossare anche una maschera antipolvere.

**AVVERTENZA!** Per evitare ogni rischio, se il cavo di alimentazione è danneggiato deve essere sostituito dal costruttore, da un suo agente incaricato o da una persona qualificata.

## MANUTENZIONE GENERALE

Evitare l'uso di solventi durante la pulizia delle parti in plastica. La maggior parte dei materiali plastici può essere danneggiata da diversi tipi di solventi in commercio. Usare un panno pulito per rimuovere sporcizia, polvere, olio, grasso, ecc.

**AVVERTENZA!** Impedire il contatto di liquido per freni, benzina, prodotti a base di petrolio, oli penetranti, ecc. con le parti in plastica. Le sostanze chimiche possono danneggiare, indebolire o distruggere la plastica, comportando il rischio di lesioni gravi.

**AVVERTENZA!** Per la riparazione, usare esclusivamente parti di ricambio EGO identiche. L'uso di altri ricambi comporta situazioni pericolose o il rischio di danni all'apparecchio. Per garantire sicurezza e affidabilità, tutte le riparazioni devono essere eseguite da un tecnico qualificato presso un centro di assistenza EGO.

## Protezione dell'ambiente



Non smaltire gli apparecchi elettrici, caricabatteria e batterie/batterie ricaricabili insieme ai rifiuti indifferenziati!

Conformemente alle direttive europee 2012/19/EU e 2006/66/CE, i rifiuti di apparecchiature elettriche ed elettroniche, pile e accumulatori devono essere raccolti separatamente e smaltiti nel rispetto dell'ambiente.

Se gli apparecchi elettrici vengono smaltiti nelle discariche, le sostanze pericolose possono infiltrarsi nelle falde acquifere e contaminare la catena alimentare, con effetti dannosi sulla salute e il benessere.

## RISOLUZIONE DEI PROBLEMI

PROBLEMA	CAUSA	SOLUZIONE
Il caricabatteria non funziona. La spia 1 lampeggia di rosso o tutte le spie sono spente.	Il gruppo batteria o il caricabatteria è difettoso o la connessione tra il gruppo batteria e il caricabatteria è errata.	<ul style="list-style-type: none"><li>■ Provare a rimuovere il gruppo batteria e reinserirlo nel caricabatteria.</li><li>■ Provare a ricaricare un altro gruppo batteria.</li><li>■ Scollegare il caricabatteria dalla presa di corrente e attendere che la spia rossa si spenga, quindi ricollegare la spina alla presa di corrente.</li></ul>
Il caricabatteria non funziona e la spia 1 è accesa e rossa.	Il gruppo batteria è troppo caldo o troppo freddo.	Attendere che il gruppo batteria raggiunga la temperatura operativa. La carica inizierà quando la temperatura del gruppo batteria tornerà a essere compresa tra 3°C e 57°C.

IT

## GARANZIA

### CONDIZIONI DELLA GARANZIA EGO

Visitare il sito web [egopowerplus.com](http://egopowerplus.com) per consultare le condizioni complete della garanzia EGO.

**KEES VAN DER SPEK**  
TOENEMER PAKKINGWEG 574 100-AN-1

## LEES ALLE INSTRUCTIES!



### LEES DE GEBRUIKERSHANDLEIDING

**⚠️ Restrisico!** Personen met elektronische apparaten, zoals pacemakers, moeten eerst hun art(sen) raadplegen voordat ze dit product mogen gebruiken. De werking van een elektrisch apparaat in de nabijheid van een pacemaker kan een storing of defect aan de pacemaker veroorzaken.

**⚠️ WAARSCHUWING:** Laat alle reparaties uitvoeren door een vakbekwame reparateur om een continue veiligheid en betrouwbaarheid te waarborgen.

**⚠️ WAARSCHUWING:** Dit apparaat kan gebruikt worden door kinderen van 8 jaar en ouder en personen met verminderde lichamelijke, sensorische of verstandelijke vermogens of gebrek aan ervaring en kennis als ze onder toezicht staan of worden geïnstrueerd over het veilige gebruik van het apparaat en als zij de gevaren begrijpen. Kinderen mogen niet met het apparaat spelen. Reiniging en onderhoud mag niet door kinderen zonder toezicht worden uitgevoerd.

## VEILIGHEIDSSYMBOLEN

Het doel van de veiligheidssymbolen is om u te wijzen op mogelijke gevaren. Besteed daarom voldoende aandacht hieraan en begrijp de veiligheidssymbolen en bijbehorende uitleg. De symboolwaarschuwingen op zich elimineren geen enkel gevaar. De gegeven instructies en waarschuwingen gelden niet als vervanging voor gepaste voorzorgsmaatregelen tegen ongevallen.

**⚠️ WAARSCHUWING:** Lees en begrijp alle veiligheidsinstructies die in deze gebruikershandleiding zijn vermeld, waaronder alle veiligheidssymbolen zoals “GEVAAR”, “WAARSCHUWING”, en “OPGELET” voordat u dit apparaat in gebruik neemt. Het negeren van onderstaande instructies kan leiden tot elektrische schokken, brand en/of ernstig persoonlijk letsel.

## VEILIGHEIDSVOORSCHRIFTEN

Deze pagina toont en beschrijft alle veiligheidssymbolen die zich op dit product kunnen bevinden. Lees, begrijp en volg alle instructies op de machine voordat u deze in elkaar zet en gebruikt.

	Veiligheidswaarschuwing	Voorzorgsmaatregelen voor uw veiligheid.
	Lees de gebruikershandleiding	De gebruiker moet de gebruikershandleiding lezen om het risico op letsel te beperken
	Gebruik binnenshuis	Gebruik dit apparaat alleen binnenshuis
	Klasse II constructie	Dubbel geïsoleerde constructie.
T6,3A 	Smeltpatronen	Miniatuur-smeltpatroon met vertraagde werking
V	Volt	Spanning
A	Ampère	Stroom
Hz	Hertz	Frequentie (cycli per seconde)
W	Watt	Vermogen
min 	Minuten	Tijd
	Wisselstroom	Stroomtype
	Gelijkstroom	Stroomtype of -karakteristiek

**⚠️ WAARSCHUWING:** Lees en begrijp alle instructies. Het negeren van onderstaande instructies kan leiden tot elektrische schokken, brand en/of ernstig persoonlijk letsel.

### VEILIGHEID OP DE WERKPLAATS

- **Houd de werkplaats schoon en goed verlicht.** Rommelige of donkere ruimten kunnen ongevallen veroorzaken.
- **Gebruik de EGO lader niet in een explosieve omgeving, zoals in de aanwezigheid van ontvlambare vloeistoffen, gassen of stof.** Een lader kan vonken creëren, deze kunnen stof of dampen in brand steken.

### ELEKTRISCHE VEILIGHEID

- **De stekker van het elektrisch gereedschap moet met het stopcontact overeenstemmen.** Pas de stekker op geen enkele manier aan. Gebruik geen adapterstekker met geaard elektrisch gereedschap. Onaangepaste stekkers en overeenkomstige stopcontacten beperken het risico op elektrische schokken.

- **Stel de lader niet bloot aan regen of natte omstandigheden.** Water dat de lader binnendringt, vergroot het risico op elektrische schokken.
- **Gebruik het snoer niet op een verkeerde manier.** Gebruik het snoer nooit om de lader te dragen of mee te trekken of om de stekker uit het stopcontact te halen. Houd het snoer uit de buurt van hitte, olie, scherpe randen en bewegende onderdelen. Beschadigde of verstrikte snoeren vergroten het risico op elektrische schokken.
- **Vermijd lichamelijk contact met gearde oppervlakken, zoals pijpleidingen, radiatoren, fornuizen of koelkasten.** Het risico op een elektrische schok is groter als uw lichaam geard is.
- **Wanneer u een elektrisch gereedschap buitenshuis bedient, gebruik een verlengsnoer dat voor gebruik buitenshuis is geschikt.** Het gebruik van een snoer dat voor gebruik buitenshuis is geschikt verkleint het risico op elektrische schokken.
- De EGO lader is geschikt voor het laden van onderstaand vermelde EGO lithium-ion accupacks:

LADER	ACCUPACKS
CH5500E	BA1120E, BA2240E, BA2800, BA3360, BA4200

## SERVICE

- **Laat uw lader repareren door een gekwalificeerd persoon en alleen met identieke reserve-onderdelen.** Dit waarborgt de veiligheid van de lader.
- **Bij reparatie van de lader, gebruik uitsluitend identieke reserve-onderdelen. Volg de instructies in het hoofdstuk "Onderhoud" in deze handleiding.** Het gebruik van ongeoorloofde onderdelen of het negeren van de onderhoudsinstructies kan risico op schokken of letsel veroorzaken.

## VEILIGHEIDSVOORSCHRIFTEN VOOR LADERS

**⚠ OPGELET:** Om het risico op elektrische schokken of schade aan de lader en accu te beperken, laad alleen de lithium-ion oplaadbare accu's die op het label van uw lader zijn vermeld. Andere soorten accu's kunnen barsten en persoonlijk letsel of schade veroorzaken.

- Dit apparaat is niet bedoeld voor gebruikers (waaronder kinderen) met beperkte fysieke, visuele of mentale mogelijkheden, of die een gebrek hebben aan ervaring en kennis, tenzij ze supervisie of instructies hebben gekregen omtrent het gebruik van het apparaat door een persoon die verantwoordelijk is voor hun veiligheid.
- **Voordat u de acculader gebruikt,** lees alle instructies en waarschuwingen in deze handleiding en op de acculader, de accu en het product dat de accu gebruikt om verkeerd gebruik van de producten en mogelijk letsel of schade te voorkomen.
- **Gebruik de lader niet buitenshuis of stel deze niet bloot aan natte of vochtige omstandigheden.** Water dat de lader binnendringt, vergroot het risico op elektrische schokken.
- **Raak de lader, waaronder de stekker of aansluitklemmen, niet met natte handen aan.**
- **Het gebruik van een opzetstuk dat niet door de fabrikant van de acculader wordt aanbevolen of verkocht kan een risico op brand, elektrische schok of letsel aan personen veroorzaken.**
- **Laad alleen op met de lader die door de fabrikant is gespecificeerd.** Een lader die geschikt is voor één type van accupack kan tot brandgevaar leiden wanneer gebruikt met een andere accupack.
- **Misbruik het snoer of de lader nooit.** Draag de lader nooit via het snoer. Trek niet aan het snoer om de stekker uit het stopcontact te halen. Dit kan schade aan het snoer of de lader, of gevaar op elektrische schokken met zich meebrengen. Vervang beschadigde snoeren onmiddellijk.
- **Zorg dat het snoer op een dergelijke wijze wordt gelegd zodat niemand er op kan stappen of over kan struikelen, het niet met scherpe randen of bewegende onderdelen in aanraking komt of het niet onderhevig wordt gesteld aan schade of overmatige spanning.** Dit beperkt het risico op ongewenst vallen, wat tot persoonlijk letsel, schade aan het snoer en eventuele elektrische schokken kan leiden.
- **Houd het snoer en de lader uit de buurt van warmte om schade aan de behuizing of de interne componenten te voorkomen.**
- **Laat geen benzine, oliën of producten op basis van aardolie, etc. met de kunststof onderdelen in aanraking komen.** Deze materialen bevatten chemicaliën die het kunststof kunnen beschadigen, verzwakken of vernietigen.
- **Gebruik de lader niet met een beschadigd snoer of stekker, dit kan kortsluiting of elektrische schokken veroorzaken.** Indien beschadigd, laad de lader repareren of vervangen door een bekwame reparateur van een EGO servicecentrum.
- **Gebruik de lader niet als deze een harde klap heeft gehad, is gevallen of op enige andere wijze is beschadigd.** Breng de lader naar een bevoegde reparateur voor een elektrische controle om te bepalen of de lader nog gebruikt kan worden.

- **Haal de lader niet uit elkaar.** Breng de lader naar een bevoegde reparateur wanneer onderhoud of reparatie noodzakelijk is. Een verkeerde hernieuwde montage kan leiden tot gevaar op elektrische schokken of brand.
- **Haal de stekker uit het stopcontact alvorens de lader te onderhouden of te reinigen, dit beperkt het risico op elektrische schokken.**
- **Haal de stekker uit het stopcontact wanneer u de lader niet gebruikt.** Dit beperkt het risico op elektrische schokken of schade aan de laders in geval er metalen voorwerpen in de opening terechtkomen. Dit voorkomt tevens schade aan de lader bij een plotselinge piekspanning.
- **Risico op elektrische schokken.** Raak het ongeïsoleerd gedeelte van de uitgangsaansluiting of de ongeïsoleerde aansluitklem van de accu niet aan.
- **Bewaar deze handleiding.** Raadpleeg de gebruikershandleiding indien nodig en gebruik deze om andere personen die dit apparaat zullen gebruiken te onderrichten. Al u dit gereedschap aan iemand anders geeft, doe dan tevens deze gebruiksaanwijzing erbij om verkeerd gebruik en mogelijk letsel te voorkomen.

## BELANGRIJKE VEILIGHEIDSINSTRUCTIES

- **Bewaar deze handleiding.** Deze handleiding bevat belangrijke veiligheids- en gebruiksinstructies voor de 56V Snellader CH5500E.
- **Voordat u de lader gebruikt, lees alle instructies en waarschuwingen op de acculader, accu en het product dat de accu gebruikt.**

**⚠ WAARSCHUWING:** Als een elektrisch apparaat wordt gebruikt, volg altijd de basis veiligheidsmaatregelen, waaronder de volgende:

- Om het risico op letsel te beperken, houd toezicht op het apparaat wanneer het in de buurt van kinderen wordt gebruikt.
- Gebruik alleen toebehoren dat door de fabrikant van het product is aanbevolen of wordt verkocht.
- Gebruik het apparaat niet buitenshuis.
- Voor een draagbaar apparaat - Om het risico op elektrische schokken te beperken, dompel de lader niet in water of een andere vloeistof. Plaats of berg het apparaat niet op waar het in een badkuip of lavabo kan vallen.

**⚠ OPGELET:** Om het risico op letsel te beperken, laad alleen lithium-ion oplaadbare accu's. Andere soorten accu's kunnen barsten en persoonlijk letsel of schade veroorzaken.

## SPECIFICATIES

Invoer lader	220-240 V~50 Hz, 550 W
Uitvoer lader	5-8 A 56 V
Snelle laadtijd	Circa 25 minuten voor BA1120E accupack.
	Circa 30 minuten voor BA2240E accupack.
	Circa 40 minuten voor BA2800 accupack.
	Circa 45 minuten voor BA3360 accupack.
	Circa 60 minuten voor BA4200 accupack.
Optimale laadtemperatuur	0 °C-40 °C
Gewicht lader	1,9 kg

NL

## BESCHRIJVING

### KEN UW LADER (afb. A)

1. Montagegleuf
2. Ventilatieopening
3. LED-indicatielampjes
4. Elektrische contacten
5. Soft grip
6. Gat voor wandmontage

## WERKING

### HOE HET ACCUPACK LADEN

**⚠ WAARSCHUWING:** Gebruik de lader niet buitenshuis of stel deze niet bloot aan natte of vochtige omstandigheden. Water dat de lader binnendringt, vergroot het risico op elektrische schokken.

**MEDEDELING:** Lithium-ion accupacks worden reeds gedeeltelijk geladen geleverd. Laad het accupack volledig op voordat u het voor het eerst in gebruik neemt.

1. Sluit de lader aan op de netvoeding (220-240V~ 50Hz). De vier laad-LED's branden kortstondig groen om aan te geven dat de lader juist werkt.
2. Breng de uitstekende ribben van het accupack op één lijn met de montagegleuven in de lader; schuif het accupack omlaag op de lader (afb. B).
3. De lader communiceert met het accupack om de toestand van het accupack te beoordelen.

- Als het accupack bezig met laden is, branden de vier laad-LED's op de lader opeenvolgend van links naar rechts groen om het laadniveau aan te geven, zie afb. C. Het indicatielampje op het accupack knippert opeenvolgend: rood, oranje en groen. De ventilator in de lader werkt continu om het accupack af te koelen.
- De laad-LED's stoppen met knipperen en branden continu groen eenmaal het accupack volledig is geladen. Het indicatielampje op het accupack dooft. Wacht totdat de ventilator tot stilstand is gekomen voordat u het accupack uit de lader verwijdert en de stekker uit het stopcontact haalt.
- Het accupack zal volledig worden geladen wanneer het met de lader verbonden blijft, maar zal niet overladen worden. Als het accupack gedurende één maand of langer met de lader verbonden blijft, zal het een

zelfonderhoud uitvoeren waardoor het laadvermogen op 30% wordt teruggebracht. Als dit optreedt, installeer het accupack opnieuw op de lader om volledig te laden.





Afb. C beschrijving van de onderdelen zie beneden:

C-1	LED 1	C-3	LED 3
C-2	LED 2	C-4	LED 4

#### OPMERKING:

- Een aanzienlijk kortere werkingstijd nadat het accupack volledig is geladen geeft aan dat het accupack het einde van zijn levensduur heeft bereikt en vervangen moet worden.
- De lader kan tijdens het laden warm worden. Dit is normaal tijdens de werking van de lader. Laad in een goed geventileerde ruimte.

## LED-FUNCTIES VAN DE LADER

LED-INDI-CATIELAMPJE	ACCUPACK	LED OP DE LADER				INDI-CATIELAMPJE OP HET ACCUPACK	VERMOGEN ACCUPACK	ACTIE
		LED1	LED2	LED3	LED4			
	Defect	Knippert rood of uit	Uit	Uit	Uit	Uit	—	Accupack of lader is defect
	Koude/warme accu	Rood brandend	Uit	Uit	Uit	Uit	—	Laden start wanneer accupack terugkeert naar 3°C-57°C
	Bezig met laden	Groen knipperend	Uit	Uit	Uit	Knipperend rood, oranje en groen; afwisselend	Minder dan 25%	Bezig met laden
		Afwisselend groen brandend		Uit	Uit		25% tot 50%	Bezig met laden
		Afwisselend groen brandend			Uit		50% tot 75%	Bezig met laden
		Afwisselend groen brandend					75% tot 90%	Bezig met laden
	Volledig geladen	Continu groen brandend				Uit	90% tot 100%	Laden is afgesloten. Onderhoudslading.
—	Zelfonderhoud	Ononderbroken snel groen knipperend				Uit	Ong. 30%	Accupack voert zelfonderhoud uit of is in de slaapmodus. Installeer het accupack opnieuw op de lader om volledig te laden.

## EEN WARM OF KOUD ACCUPACK LADEN

Als het accupack zich buiten het normaal temperatuurbereik bevindt, brandt de LED1 rood. Als het accupack afkoelt tot circa 57°C of opwarmt tot meer dan 3°C begint de lader automatisch met laden en branden de 4 LED's na elkaar.

## DEFECTE ACCUPACK OF LADER

Als de lader een probleem detecteert, begint LED1 rood te knipperen en doven alle andere LED's.

1. Als een defect wordt geregistreerd, verwijder het accupack uit de lader en plaats vervolgens terug. Als de LEDs een tweede maal "defect" aangeven, laad een andere accupack.
2. Als het andere accupack normaal laadt, gooi het defecte accupack weg (zie de instructies in de handleiding van het accupack).
3. Als het andere accupack tevens "defect" aangeeft, ontkoppel de lader en wacht totdat de knipperende LED1 dooft, steek de stekker vervolgens opnieuw in een stopcontact. Als de LED1 op de lader nog steeds defect aangeeft, is het mogelijk dat de lader defect is.

## GATEN VOOR WANDMONTAGE

De lader is voorzien van hanggaten voor een eenvoudige opslag (afb. A-6). Installeer schroeven in de wand op 76mm van elkaar. Gebruik schroeven die voldoende stevig zijn om het gecombineerd gewicht van de lader en het accupack te kunnen dragen (maximum circa 4,1 kg).

## ONDERHOUD

**⚠ WAARSCHUWING:** Om ernstig persoonlijk letsel te voorkomen, haal het accupack altijd uit het gereedschap voor reiniging of onderhoud.

**⚠ WAARSCHUWING:** Bij reparatie mag u uitsluitend identieke EGO vervangende onderdelen gebruiken. Het gebruik van andere onderdelen kan gevaar opleveren of schade aan het product veroorzaken.

**⚠ WAARSCHUWING:** Het is aanbevolen om geen perslucht te gebruiken om de lader schoon te maken. Als het schoonmaken met perslucht echter de enige mogelijke manier is, draag altijd een veiligheidsscherm met zijdelingse schermen wanneer het gereedschap wordt schoongemaakt. Als deze handeling stof met zich meebrengt, dient u tevens een stofmasker te dragen.

**⚠ WAARSCHUWING:** Als het snoer is beschadigd, moet het worden vervangen door de fabrikant, zijn klantenservice of gelijksoortig geschoolde personen om gevaar te vermijden.

## ALGEMEEN ONDERHOUD

Maak de kunststof onderdelen niet schoon met oplosmiddelen. De meeste kunststoffen kunnen worden beschadigd wanneer ze in contact komen met commerciële oplosmiddelen. Gebruik een schone doek voor het verwijderen van vuil, stof, olie, smeer, etc.

**⚠ WAARSCHUWING:** Zorg dat remvloeistoffen, benzine, producten op basis van aardolie, oliën, etc. op geen enkel moment met de kunststof onderdelen in aanraking komen. Chemicaliën kunnen de kunststof onderdelen beschadigen, verzwakken of vernietigen en ernstig persoonlijk letsel veroorzaken.

**⚠ WAARSCHUWING:** Bij reparatie mag u uitsluitend identieke EGO vervangende onderdelen gebruiken. Het gebruik van andere onderdelen kan gevaar opleveren of schade aan het product veroorzaken. Om een continue veiligheid en betrouwbaarheid te waarborgen, laat alle reparaties uitvoeren door een bekwame reparateur in een EGO servicecentrum.

## Het milieu beschermen



Gooi geen elektrische apparaten, acculaders en accu's/oplaadbare batterijen met het huisafval weg!

Elektrische en elektronische apparaten, in overeenstemming met de Europese wet 2012/19/EG, en defecte of verbruikte accupacks/batterijen, in overeenstemming met 2006/66/EG, moeten afzonderlijk worden ingezameld.

Als elektrische apparaten op een stortrein of vuilnisbelt terecht komen, kunnen gevaarlijke stoffen in het grondwater lekken en in de voedselketen komen wat schadelijk is voor uw gezondheid en welzijn.

**PROBLEEMOPLOSSING**

PROBLEEM	OORZAAK	OPLOSSING
De lader werkt niet. LED1 knippert rood of alle LEDs doven.	Accupack of lader is defect of een slechte verbinding tussen het accupack en de lader.	<ul style="list-style-type: none"><li>■ Verwijder het accupack uit de lader en plaats vervolgens terug.</li><li>■ Laad een andere accupack.</li><li>■ Ontkoppel de lader en wacht totdat de rode LED dooft, steek de stekker vervolgens opnieuw in een stopcontact.</li></ul>
De lader werkt niet en de LED1 brandt rood.	Accupack is te warm of te koud.	Breng het accupack naar een normale temperatuur. Laden start wanneer accupack terugkeert naar 3°C-57°C.

**NL****GARANTIE****EGO GARANTIEBELEID**

Bezoek alstublieft de website [egopowerplus.com](http://egopowerplus.com) voor de volledige voorwaarden van het EGO garantiebeleid.

**KEES VAN DER SPEK**  
TOEGELIJD AAN DE NEDERLANDSE WET VAN 1992

## LÆS ALLE ANVISNINGER!



### LÆS BRUGANVISNING

**⚠ Særlig risiko!** Folk med elektroniske anordninger, såsom pacemakere, bør spørge deres læge til råds, før de bruger dette produkt. Betjening af elektrisk udstyr i umiddelbar nærhed af en pacemaker kan forårsage forstyrrelser eller svigt af pacemakeren.

**⚠ ADVARSEL:** For at sikre sikkerhed og pålidelighed skal alle reparationer udføres af en kvalificeret servicetekniker.

**⚠ ADVARSEL:** Dette apparat kan bruges af børn i alderen fra 8 år og derover og personer med nedsatte fysiske, sensoriske eller mentale evner eller manglende erfaring og viden, hvis de er blevet vejledt eller instrueret i brugen af apparatet på en sikker måde og forstår farerne forbundet hermed. Børn må ikke lege med apparatet. Rengøring og brugervedligeholdelse må ikke foretages af børn uden opsyn.

## SIKKERHEDSSYMBOLER

Formålet med sikkerhedssymboler er at gøre dig opmærksom på mulige farer. Du bør være meget opmærksom på sikkerhedssymbolerne og forklaringer til dem og lære at forstå dem. Symboladvarsler fjerner ikke i sig selv eventuelle farer. Anvisningerne og advarslerne er ingen erstatning for korrekte forebyggelsesforanstaltninger mod ulykker.

**⚠ ADVARSEL:** Sørg for at læse og forstå alle sikkerhedsanvisninger i denne brugsanvisning, inklusive alle sikkerhedssymboler, såsom **“FARE”**, **“ADVARSEL”** og **“FORSIGTIGHED”**, før du bruger dette værktøj. Hvis man ikke følger nedenstående anvisninger, kan det medføre elektrisk stød, brand og/eller alvorlig personskade.

## SIKKERHEDSANVISNINGER

Denne side viser og beskriver sikkerhedssymboler, der kan forekomme på dette produkt. Læs, forstå, og følg alle anvisninger på apparatet, før du forsøger at samle og betjene det.

	Sikkerhedsvarsel	Forholdsregler omkring din sikkerhed.
	Læs brugsanvisningen	For at reducere risikoen for skader, skal brugeren læse betjeningsvejledningen
	Indendørs brug	Brug kun denne enhed indendørs
	Klasse II-konstruktion	Dobbeltisoleret konstruktion
	Sikringsindsatser	Mini-sikringsindsats med forsinkelse
V	Volt	Spænding
A	Ampere	Strøm
Hz	Hertz	Frekvens (cyklusser pr. sekund)
W	Watt	Effekt
min	Minutter	Tid
	Vekselstrøm	Type spænding
	Jævnstrøm	Type af eller egenskab for strøm

**⚠ ADVARSEL:** Læs og forstå alle anvisninger. Hvis du ikke følger alle anvisninger, der er anført nedenfor, kan det medføre elektrisk stød, brand og/eller alvorlig personskade.

### SIKKERHED I ARBEJDSOMRÅDET

- **Hold arbejdsområdet rent og godt oplyst** Rodede eller uoplyste arbejdsområder inviterer til ulykker.
- **Brug ikke EGO-opladeren i eksplosive miljøer, såsom ved tilstedeværelse af brændbare væsker, gasser eller støv.** En oplader kan skabe en gnist, som kan antænde støv eller dampe.

### ELEKTRISK SIKKERHED

- **Stik på elværktøj skal passe til stikkontakten.** Lav aldrig om på stikket på nogen måde. Brug ikke adapterstik sammen med jordede elværktøjer. Uændrede stik, der passer til kontakterne, nedsætter risikoen for elektrisk stød.
- **Udsæt ikke opladeren for regn eller våde forhold.** Vand i opladeren øger risikoen for elektrisk stød.

- **Du må ikke mishandle ledningen.** Brug aldrig ledningen til at bære eller trække opladeren eller trække stikket ud. Hold ledningen væk fra varme, olie, skarpe kanter eller bevægelige dele. Beskadede eller sammenfiltrede ledninger øger risikoen for elektrisk stød.
- **Undgå kropskontakt med jordforbundne overflader, såsom rør, radiatorer, komfurer og køleskabe.** Der er øget risiko for elektrisk stød, hvis din krop er jordforbundet.
- **Når et elværktøj benyttes udendørs, skal der bruges en forlængerledning til udendørs brug.** Brug af en forlængerledning til udendørs brug nedsætter risikoen for elektrisk stød.
- EGO-opladeren kan oplade de EGO-lithium-ion-batterier, der er anført nedenfor:

OPLADER	BATTERIPAKKER
CH5500E	BA1120E, BA2240E, BA2800, BA3360, BA4200

DK

## SERVICE

- **Få din oplader serviceret af en kvalificeret tekniker, og brug kun originale reservedele.** Dette vil sikre, at opladeren fortsat er sikker.
- **Ved service af en oplader må der kun bruges originale reservedele. Følg anvisningerne i afsnittet i denne manual om Vedligeholdelse.** Anvendelse af uautoriserede dele eller manglende overholdelse af vedligeholdelsesansvisningen kan give risiko for stød eller personskade.

## SIKKERHEDSREGLER FOR OPLADER

**⚠ FORSIGTIG:** For at mindske risikoen for elektrisk stød eller beskadigelse af oplader og batteri, oplades kun de genopladelige lithium-ion-batterier, der er specifikt angivet i oplysningerne til din oplader. Andre typer batterier kan springe og forårsage personskade eller skade.

- Dette apparat er ikke beregnet til brug af personer (herunder børn) med nedsat fysisk, sensorisk eller psykisk funktionsevne, eller manglende erfaring og viden, medmindre de er blevet vejledt eller instrueret i brugen af apparatet af en person med ansvar for deres sikkerhed.
- **Før du bruger batteriopladeren,** skal du læse alle anvisninger og advarselsmarkeringer i denne vejledning og på batteriets oplader, batteriet og det produkt, som batteriet anvendes til, for at forhindre fejlbrug af produkter og mulige skader.
- **Brug ikke opladeren udendørs og udsæt den heller ikke våde eller fugtige betingelser.** Vand i opladeren øger risikoen for elektrisk stød.

- **Benyt ikke opladeren, herunder opladerstikket og opladerens poler med våde hænder.**
- **Anvendelse af et stykke tilbehør, der ikke anbefales eller sælges af fabrikanten af batterioplader, kan medføre risiko for brand, elektrisk stød eller personskade.**
- **Genoplad kun med den oplader, der er angivet af fabrikanten.** En oplader, der er velegnet til én type batteripakke, kan øge risikoen for brand, når den bruges med en anden batteripakke.
- **Mishandl ikke ledningen eller opladeren.** Brug aldrig ledningen til at bære opladeren i. Træk ikke i opladerens ledning for at trække stikket ud af en stikdåse. Skader på ledningen eller opladeren kan forekomme og skabe fare for elektrisk stød. Udskift straks beskadede ledninger.
- **Sørg for, at ledningen er placeret således, at man ikke træder på den, falder over den, og at den går hen over skarpe kanter eller bevægelige dele, eller på anden måde udsættes for skade eller belastning.** Dette vil reducere risikoen for faldulykker, som kan forårsage personskader og skader på ledningen, som derefter kan resultere i elektrisk stød.
- **Hold ledningen og opladeren fra varme for at forhindre skader på hus eller indvendige dele.**
- **Lad ikke benzin, olier, oliebaseerede produkter, osv. komme i kontakt med plastdele.** Disse materialer indeholder kemikalier, der kan skade, svække eller ødelægge plast.
- **Brug ikke opladeren med beskadiget ledning eller stik, da det kan forårsage kortslutning og elektrisk stød.** Få opladeren repareret eller udskiftet på et EGO-servicecenter, hvis den er beskadiget.
- **Brug ikke opladeren, hvis den har fået et kraftigt slag, været tabt eller på anden måde er beskadiget.** Bring den til en autoriseret servicetekniker, der kan undersøge det elektriske system og afgøre, om opladeren er i orden.
- **Skil ikke opladeren.** Bring den til en autoriseret servicetekniker, når service eller reparation er påkrævet. Forkert genmontering kan resultere i risiko for elektrisk stød eller brand.
- **Tag opladeren ud af stikkontakten, før du forsøger at udføre vedligeholdelse eller rengøring, for at reducere risikoen for elektrisk stød.**
- **Afbryd opladeren ved strømforsyningen, når den ikke er i brug.** Dette vil mindske risikoen for elektrisk stød eller beskadigelse af opladeren, hvis metalgenstande skulle falde ind i åbningen. Det vil også hjælpe med at forhindre skader på opladeren under et strømstød.

- **Risiko for elektrisk stød.** Rør ikke ved den uisolerede del af udgangsstik eller uisolerede batteripol.
- **Gem disse anvisninger.** Brug dem ofte, og brug dem til at instruere andre, der skal bruge dette værktøj. Hvis du låner nogen denne oplader, så lad dem få anvisningerne med, så de også undgår fejlbrug af produktet og mulig personskade.

## VIGTIGE SIKKERHEDSANVISNINGER

- **Gem disse anvisninger.** Denne vejledning indeholder vigtige sikkerheds- og betjeningsvejledninger til 56V Hurtigoplader CH5500E.
- **Før du bruger batteriopladeren, skal du læse alle instruktioner og advarende markeringer på batteriopladeren, batteriet og produktet, der benytter batteriet.**

**⚠ ADVARSEL:** Ved brug af elektriske apparater, bør grundlæggende forholdsregler altid følges, herunder følgende.

- For at reducere risikoen for skader, er det nødvendigt med nøje opsyn, når et apparat bruges i nærheden af børn.
- Brug kun tilbehør anbefalet eller solgt af fabrikanten.
- Brug den ikke udendørs.
- Ved et bærbart apparat - For at mindske risikoen for elektrisk stød må man ikke putte opladeren i vand eller anden væske. Stil eller opbevar ikke apparatet, hvor det kan falde eller blive trukket ind i en balje eller vask.

**⚠ FORSIGTIG:** For at mindske risikoen for skader, må der kun oplades genopladelige lithium-ion-batterier. Andre typer batterier kan springe og forårsage personskade eller skade.

## SPECIFIKATIONER

Opladerens indgang	220-240V~50Hz, 550W
Opladerens udgang	5-8A 56V
Tid for hurtigopladning	<p>Cirka 25 minutter for BA1120E batteripakke.</p> <p>Cirka 30 minutter til BA2240E batteripakke.</p> <p>Cirka 40 minutter for BA2800 batteripakke.</p> <p>Cirka 45 minutter for BA3360 batteripakke.</p> <p>Cirka 60 minutter for BA4200 batteripakke.</p>
Optimal opladnings-temperatur	0°C-40°C
Opladerens vægt	1,9kg

## BESKRIVELSE

### KEND DIN OPLADER (fig. A)

1. monteringsrille
2. port til køleluft
3. LED-indikatorer
4. elektriske kontakter
5. blødt greb
6. hul til opsætning på væg

## BETJENING

### SÅDAN OPLADES BATTERIET

**⚠ ADVARSEL:** Brug ikke opladeren udendørs, og udsæt den heller ikke for våde eller fugtige betingelser. Vand i opladeren øger risikoen for elektrisk stød.

**BEMÆRK:** Lithium-Ion-batteripakker forsendes delvist opladte. Før du bruger den første gang, skal du oplade batteripakken helt.

1. Slut opladeren til strømforsyningen (220-240 ~, 50Hz). De fire LED-opladningsindikatorer vil kort skinne grønt, hvilket indikerer, at laderen fungerer korrekt.
2. Flugt de hævede ribber på batteripakken med monteringsrillerne i opladeren; skub batteriet ned på laderen (fig. B).
3. Opladeren vil kommunikere med batteripakken for at vurdere tilstanden af batteripakken.
4. Når batteripakken oplades, vil de fire LED-opladningsindikatorer på opladeren skinne grøn i rækkefølge, fra venstre til højre, for at angive ladeniveau; se venligst fig. C. Strømindikatoren på batteriet blinker i rækkefølge: rød, orange og grøn. Ventilatoren i opladeren arbejder hele tiden for at afkøle batteripakken.
5. Når batteripakken er fuldt opladet, vil LED-opladningsindikatorerne stoppe med at blinke og vil skinne kontinuerligt grønt. Strømindikatoren på batteripakken slukkes. Vent, indtil køleventilator stopper, fjern batteripakken fra opladeren, og frakobl opladeren fra strømforsyningen.
6. Batteripakken vil lade helt op, hvis den forbliver på opladeren, men den vil ikke bliver overopladet. Hvis batteripakken forbliver på opladeren i en måned eller mere, vil den udføre selvvedligeholdelse og falde til 30 % opladningskapacitet. Hvis dette sker, skal du sætte batteripakken på opladeren igen, for at genoplade den fuldt.

Fig. C beskrivelse af dele, se nedenfor:

C-1	LED 1	C-3	LED 3
C-2	LED 2	C-4	LED 4

## BEMÆRK:

- Hvis driftstiden er faldet betydeligt efter fuld opladning af batteripakken, viser det, at batterierne er ved udløbet af deres anvendelsestid og skal udskiftes.
- Opladeren kan blive varm under opladningen. Dette er en del af opladerens normale drift. Oplad i et godt ventileret område.

## OPLADERENS LED-FUNKTIONER

LED-INDIKATOR	BATTERI-PAKKE	LED PÅ OPLADEREN				STRØMIN-DIKATOR PÅ BATTERI-PAKKEN	BATTERY-PAKKENS EFFEKT	HANDLING
		LED1	LED2	LED3	LED4			
	Defekt	Blinker rødt eller slukket	Slukket	Slukket	Slukket	Slukket	—	Batteripakke eller oplader er defekt.
	Koldt / varmt batteri	Lyser rødt	Slukket	Slukket	Slukket	Slukket	—	Opladningen begynder, når batteripakken vender tilbage til 3 °C-57 °C
	Oplader	Blinker grønt	Slukket	Slukket	Slukket	Blinker rødt, orange og grønt skiftevis	Mindre end 25 %	Oplader
		Lyser grønt skiftevis	Slukket	Slukket	Slukket		25 % til 50 %	Oplader
		Lyser grønt skiftevis	Slukket	Slukket	Slukket		50 % til 75 %	Oplader
		Lyser grønt skiftevis	Slukket	Slukket	Slukket		75 % til 90 %	Oplader
	Fuldt opladet	Lyser grønt kontinuerligt				Off	90 % til 100 %	Opladningen er færdig. Vedligeholdelsesladning.
—	Selvvedligeholdelse	Sporadiske hurtige grønne blink				Off	Ca. 30 %	Batteripakken udfører selvvedligeholdelse eller er i dvaletilstand. Geninstaller batteripakken på opladeren for at genoplade den helt.

## OPLADNING AF EN VARM ELLER KOLD BATTERIPAKKE

Hvis batteriet er ude af det normale temperaturområde, vil LED1 skinne rødt. Når batteriet er kølet ned til ca. 57 ° eller varmer op til mere end 3 °C, vil opladeren automatisk starte opladningen og de 4 LED'er vil skifte normalt.

## DEFEKT BATTERIPAKKE ELLER OPLADER

Hvis opladeren registrerer et problem, vil LED1 begynde at blinke rødt, eller alle lysdioder vil slukke.

1. Hvis den registreres som defekt, fjern og genindsæt batteriet i opladeren. Hvis lysdioderne stadig viser „defekt“, prøv at oplade en anden batteripakke.
2. Hvis en anden batteripakke lader normalt, bortskaff den defekte batteripakke (se instruktionerne i vejledningen til batteripakken).
3. Hvis en anden batteripakke også viser „defekt“, skal du afbryde opladeren og vente, indtil den blinkende LED1 går ud, så tilslut stikket til strømforsyningen igen. Hvis LED1 på opladeren stadig viser defekt, kan opladningen være fejlbehæftet.

## HULLER TIL MONTERING PÅ VÆG

Opladeren har huller ophængning, så den er praktisk at opbevare (fig. A-6). Sæt skruerne i væggen med en afstand 76 mm. Brug skruer, der er kraftige nok til at holde den samlede vægt af opladeren og batteripakken (maksimalt ca. 4,1 kg).

## VEDLIGEHOLDELSE

**⚠ ADVARSEL:** For at undgå alvorlig personskade, skal batteriet altid fjernes fra batteripakken ved rengøring eller under vedligeholdelse.

**⚠ ADVARSEL:** Ved service må der kun bruges originale reservedele fra EGO. Brug af andre reservedele kan forårsage fare eller forårsage skader på produktet.

**⚠ ADVARSEL:** Det anbefales ikke at bruge komprimeret tør luft til at rengøre opladeren med. Hvis rengøring med trykluft er den eneste anvendelige metode, så bær altid beskyttelsesbriller eller sikkerhedsbriller med sidebeskyttelse ved rengøring af værktøjet. Hvis arbejdet er støvet, bæres også støvmaske.

**⚠ ADVARSEL:** Hvis elledningen er beskadiget, skal den udskiftes af fabrikanten, dennes servicerepræsentant eller en tilsvarende kvalificeret fagmand for at undgå enhver risiko.

## ALMINDELIG VEDLIGEHOLDELSE

Undgå at bruge opløsningsmidler ved rengøring af plastdele. De fleste plastmaterialer risikerer at blive ødelagt ved brug af forskellige typer af alment tilgængelige opløsningsmidler. Brug rene klude til at fjerne snavs, støv, olie, fedt osv.

**⚠ ADVARSEL:** Lad aldrig bremsevæske, benzin, oliebaseerede produkter, indtrængende olier osv. komme i kontakt med plastdele. Kemikalier kan beskadige, svække eller ødelægge plast, hvilket kan resultere i alvorlig personskade.

**⚠ ADVARSEL:** Ved service må der kun bruges originale reservedele fra EGO. Brug af andre reservedele kan forårsage fare eller forårsage skader på produktet. For at sikre sikkerhed og pålidelighed, bør alle reparationer udføres af en kvalificeret servicetekniker på et EGO-servicecenter.

## Beskyttelse af miljøet



Smid ikke elektrisk udstyr, batterioplader og batterier / genopladelige batterier i affaldsspanden!

Ifølge EU-direktiv 2012/19/EU og EU-direktiv 2006/66/EF skal henholdsvis elektrisk og elektronisk udstyr, der ikke længere er brugbart, og defekte eller brugte batterier / batteripakker indsamles særskilt.

Hvis elektriske apparater smides på lossepladsen eller affaldsdeponier kan der sive giftige stoffer ned i grundvandet og komme ud i fødekæden og gøre skade på menneskers sundhed og velfærd.

## FEJLFINDING

PROBLEM	ÅRSAG	LØSNING
Oplader virker ikke. LED1 blinker rødt, eller alle lysdioder går ud.	Batteripakke eller oplader er defekt, eller der er dårlig forbindelse mellem batteripakke og oplader.	<ul style="list-style-type: none"> <li>■ Prøv at fjerne og genindsætte batteripakken i opladeren.</li> <li>■ Prøv at oplade en anden batteripakke.</li> <li>■ Tag opladerens stik ud, og vent, indtil den røde lysdiode går ud, sæt derefter stikket i stikkontakten.</li> </ul>
Oplader virker ikke, og LED1 lyser rødt.	Batteripakken er for varm eller for kold.	Lad batteriet opnå normal temperatur. Opladningen begynder, når batteripakken vender tilbage til 3 °C-57 °C.

## GARANTI

EGO's GARANTIPOLITIK

Besøg venligst hjemmesiden [egopowerplus.com](http://egopowerplus.com) for fuldstændige vilkår og betingelser for EGO's garantipolitik.

## LÄS IGENOM ALLA INSTRUKTIONER!



### LÄS IGENOM BRUKSANVISNINGEN

**⚠️ Kvarstående risker!** Personer med elektroniska enheter som t.ex. pacemakers, bör rådgöra med sin läkare innan denna produkt används. Användning av elektornisk utrustning i närheten av en pacemaker kan orsaka störningar eller fel på pacemakern.

**⚠️ VARNING!** För att garantera en säker och pålitlig användning måste alla reparationer utföras av en kvalificerad servicetekniker.

**⚠️ VARNING!** Barn fr o m 8 år och personer med nedsatt fysisk, sensorisk eller mental förmåga eller med bristande erfarenhet och kunskaper får använda denna enhet endast om de hålls under uppsyn eller har instruerats om säker användning av enheten och förstår medföljande risker. Barn får aldrig leka med enheten. Barn får aldrig rengöra enheten och utföra underhåll utan uppsyn.

SE

## SÄKERHETSSYMBOLER

Syftet med säkerhetssymboler är att fästa din uppmärksamhet på eventuella risker. Säkerhetssymbolerna och deras betydelser bör uppmärksammas noga och förstås. Själva varningssymboler kan dock inte förebygga någon fara. Instruktioner och varningar som de hänvisar till kan aldrig ersätta lämpliga olycksförebyggande åtgärder.

**⚠️ VARNING:** Se till att läsa igenom och förstå alla säkerhetsinstruktioner i bruksanvisningen, inklusive alla varningssymboler såsom **“RISK”**, **“VARNING”** och **“VAR FÖRSIKTIG”**, innan produkten tas i bruk. Underlåtenhet att följa alla nedan angivna instruktioner kan leda till elstöt, brand och/eller svår personskada.

## SÄKERHETSINSTRUKTIONER

På denna sida anges säkerhetssymboler som kan förekomma på produkten. Alla instruktioner som anges på enheten bör granskas, förstås och följas innan du försöker montera och använda den.

	Säkerhetsvarning	Åtgärder för din säkerhet.
	Läs igenom bruksanvisningen	Användaren bör läsa igenom bruksanvisningen innan produkten tas i bruk för att minska risken för personskada.
	För inomhusbruk	Enheten får endast användas inomhus
	Konstruktion av klass II	Dubbelisolerad konstruktion
	Säkringslänkar	Miniatyrsäkring med tidsfördröjning
V	Volt	Spänning
A	Ampere	Ström
Hz	Hertz	Frekvens (cykler per sekund)
W	Watt	Effekt
min	Minuter	Tid
~	Växelström	Strömtyp
≡	Likström	Strömtyp eller -specifikation

**⚠️ VARNING!** Läs igenom alla instruktioner och försäkra dig om att du har förstått dem. Underlåtenhet att följa alla nedan angivna instruktioner kan leda till elstöt, brand och/eller svår personskada.

## SÄKERHET I ARBETSOMRÅDET

- **Håll arbetsområdet rent och väl belyst.** Stökiga eller mörka arbetsområden kan leda till olyckor.
- **Laddaren av EGO får inte användas i explosiva miljöer såsom i närvaro av lättantändliga vätskor, gaser eller damm.** En laddare kan avge gnistor som kan tända damm eller ångor.

## ELEKTRISK SÄKERHET

- **Stickproppen av den elektriska enheten ska passa uttaget.** Stickproppen får aldrig modifieras på något sätt. Använd inga adapterstickproppar med jordade elektriska enheter. Omodifierade stickproppar och passande uttag minskar risken för elstöt.
- **Laddaren får inte utsättas för regn eller väta.** Intrång av vatten i laddaren ökar risken för elstöt.

- **Sladden får inte utsättas för påfrestningar.** Använd aldrig sladden för att bära, dra eller koppla ur laddaren. Håll laddaren borta från hög värme, olja, vassa kanter eller rörliga detaljer. Skadade eller tilltrasslade sladdar ökar risken för elstöt.
- **Undvik kroppskontakt med jordade ytor såsom rör, radiatorer, elspisar och kylskåp.** Risken för elstöt ökar när din kropp är jordad.
- **Om ett eldrivet verktyg används utomhus, använd en förlängningssladd som är lämplig för utomhusbruk.** Sladdar för utomhusbruk minskar risken för elstöt.
- Denna laddare av EGO kan ladda de nedan angivna litium-jonbatteripacken av EGO:

LADDARE	BATTERIPACK
CH5500E	BA1120E, BA2240E, BA2800, BA3360, BA4200

## SERVICE

- **Service bör utföras av en kvalificerad reparatör och endast med identiska reservdelar.** Detta upprätthåller säkerheten av laddaren.
- **Endast identiska reservdelar får användas vid service. Följ instruktionerna i avsnittet Underhåll i bruksanvisningen.** Användning av ej godkända reservdelar eller underlåtenhet att följa instruktioner i avsnittet Underhåll kan leda till risk för elstöt eller personskada.

## SÄKERHETSFORESKRIFTER FÖR LADDAREN

**⚠ VAR FÖRSIKTIG:** Ladda endast sådana uppladdningsbara litium-jonbatterier som uttryckligen anges på laddarens maskinschild för att minska risken för elstöt eller skada på laddaren och batteriet. Andra batterityper kan spricka och orsaka person- eller egendomsskada.

- Denna enhet är inte avsedd för att användas av personer (inkl barn) med nedsatt fysisk, sensorisk eller mental förmåga eller med bristande erfarenhet eller kunskaper om de inte hålls under uppsyn eller instrueras om användning av enheten av en person som ansvarar för deras säkerhet.
- **Innan batteriladdaren tas i bruk,** läs igenom alla instruktioner och granska varningssymbolerna i bruksanvisningen och på batteriladdaren, batteriet och produkten som batteriet används med för att undvika fel användning av produkter och eventuell person- eller egendomsskada.
- **Laddaren får inte användas utomhus eller utsättas till väta eller fukt.** Intrång av vatten i laddaren ökar risken för elstöt.

- **Laddaren (inkl stickproppen och laddarkontaktterna) får inte hanteras med våta händer.**
- **Användning av ett tillbehör som inte rekommenderas eller tillhandahålls av tillverkaren av batteriladdaren kan leda till risk för brand, elstöt eller personskada.**
- **Ladda endast med en laddare som har specificerats av tillverkaren.** En laddare som är lämplig för en typ av batteripack kan orsaka brandrisk om den används med något annat batteripack.
- **Sladden och laddaren får inte utsättas för påfrestningar.** Sladden får inte användas för att bära laddaren. Dra inte i sladden för att koppla ur stickproppen från uttaget. Sladden eller laddaren kan skadas vilket orsakar risk för elstöt. Skadade sladdar bör genast bytas ut.
- **Se till att sladden placeras så att man inte kan trampa på eller snubbla över den och att den inte kommer i kontakt med vassa kanter eller rörliga detaljer eller annars utsätts för skada eller påfrestning.** Detta förebygger risken för fall som kan orsaka personskada och skada sladden vilket i sin tur kan leda till elstöt.
- **Håll sladden och laddaren borta från hög värme för att undvika skada på höljet eller invändiga detaljer.**
- **Plastdetaljer får inte komma i kontakt med bensin, oljor, petroleumbaseerade produkter osv.** Dessa innehåller kemikalier som kan skada, försvaga eller förstöra plast.
- **Laddaren får inte användas om dess sladd eller stickpropp är skadad, detta kan orsaka kortslutning och elstöt.** En skadad laddare bör repareras eller bytas ut av en auktoriserad servicetekniker på en EGO-serviceverkstad.
- **Använd inte laddaren om den har fått en kraftig stöt, tappats eller skadats på något annat sätt.** Ta den till en godkänd servicetekniker för att kontrollera elsystemet och laddarens bruksskick.
- **Försök inte att montera isär laddaren.** Ta den till en godkänd servicetekniker om den behöver service eller reparation. Felaktig montering kan leda till risk för elstöt eller brand.
- **Koppla ur laddaren från uttaget före underhåll eller rengöring för att minska risken för elstöt.**
- **Koppla ur laddaren från uttaget när den inte används.** Detta minskar risken för elstöt eller skada på laddaren om något metallföremål faller in i öppningen. Det hjälper även att undvika skada på laddaren vid överspänning.

- **Risk för elstöt.** Rör inte vid oisolerade anslutningsdetaljer eller oisolerade batterikontakter.
- **Spara dessa instruktioner.** Läs dem ofta och använd dem för att instruera eventuella övriga användare av enheten. Om du lånar enheten till någon bör dessa instruktioner följa med för att förebygga eventuell fel användning och personskada.

## VIKTIGA SÄKERHETSINSTRUKTIONER

- **Spara dessa instruktioner.** Bruksanvisningen innehåller viktiga instruktioner om säkerhet och användning av EGO 56V snabbbladdare CH5500E.
- **Innan batteriladdaren tas i bruk, läs igenom alla instruktioner och granska varningssymbolerna på batteriladdaren, batteriet och produkten som batteriet används med.**

**⚠ VARNING!** Grundläggande försiktighetsåtgärder bör alltid vidtas vid användning av elutrustning, bl a de nedan angivna.

- Särskild uppmärksamhet krävs när enheten används i närheten av barn för att minska risken för personskada.
- Använd endast tillbehör som rekommenderas eller tillhandahålls av tillverkaren.
- Enheten får inte användas utomhus.
- Vid en bärbar enhet - Se till att laddaren inte hamnar i vatten eller någon annan vätska för att minska risken för elstöt. Enheten får inte placeras eller förvaras så att den kan falla eller dras ner i ett badkar eller handfat.

**⚠ VAR FÖRSIKTIG!** Ladda endast uppladdningsbara litium-jonbatterier för att minska risken för personskada. Andra batterityper kan spricka och orsaka person- eller egendomsskada.

## SPECIFIKATIONER

Laddarens ingång	220-240 V~50 Hz, 550 W
Laddarens utgång	5-8 A 56 V 
Snabbbladdning tid	Cirka 25 minuter för batteripaket BA1120E. Cirka 30 minuter för batteripaket BA2240E. Cirka 40 minuter för batteripaket BA2800. Cirka 45 minuter för batteripaket BA3360. Cirka 60 minuter för batteripaket BA4200.
Optimal laddnings-temperatur	0 °C-40 °C
Laddarens vikt	1,9 kg

## BESKRIVNING

### LÄRA KÄNNA DIN LADDARE (bild A)

1. Monteringsplats
2. Kylningsport
3. LED-indikatorer
4. Elektriska kontakter
5. Mjukt handtag
6. Håll för väggmontering

## ANVÄNDNING

### ATT LADDA BATTERIPACK

**⚠ VARNING:** Laddaren får inte användas utomhus eller utsättas för väta eller fukt. Intrång av vatten i laddaren ökar risken för elstöt.

**OBS:** Litium-jonbatteripack levereras delvis laddade. Batteripacket bör laddas fullt före första användning.

1. Anslut laddaren till uttaget (220-240V~, 50Hz). De fyra LED-indikatorerna för laddning lyser grönt för ett ögonblick för att visa att laddaren fungerar korrekt.
2. Rikta in de upphöjda listerna på batteripaketet med monteringsspåren på laddaren; Skjut ner batteripaketet i laddaren (bild B).
3. Laddaren kommunicerar med batteripaketet för att utvärdera batteripackets skick.
4. Medan batteripaketet laddar tänds de fyra gröna LED-indikatorerna i följd från vänster till höger för att visa laddningsnivån (se fig. 3). Strömindikatorn på batteripaketet blinkar omväxlande rött, orange och grönt. Laddarens fläkt är ständigt på för att kyla ner batteripaketet.
5. När batteripaketet är fulladdat slutar LED-laddningsindikatorerna att tändas omväxlande och lyser ständigt grönt. Batteripackets strömindikator slocknar. Vänta tills kylfläkten stannar, ta ut batteripaketet ur laddaren och koppla ur laddaren från uttaget.
6. Om batteripaketet lämnas i laddaren laddas det fullt men det är skyddat mot överladdning. Om batteripaketet sitter i laddaren i en månad eller längre aktiveras underhållsfunktionen och batteriet laddas ur till 30%. I så fall behöver batteripaketet sättas i laddaren igen för fulladdning.

Bild C. Se nedan för beskrivning av delar:

C-1	LED-lampa 1	C-3	LED-lampa 3
C-2	LED-lampa 2	C-4	LED-lampa 4

**OBS:**

- Betydligt reducerad batteritid efter fulladdning av batteripacket visar att batterierna håller på att bli uttjänta och behöver bytas.
- Laddaren kan bli varm under laddning. Detta är normalt. Ladda i ett väl ventilerat ställe.

**LADDARENS LED-FUNKTIONER**

LED-INDIKATOR	BATTERI-PACK	LED-LAMPOR PÅ LADDAREN				STRÖMINDIKATOR PÅ BATTERI-PACKET	BATTERIPACK EFFEKT	ÅTGÄRD
		LED1	LED2	LED3	LED4			
	Defekt	Blinkar rött eller släckt	Av	Av	Av	Av	—	Batteripacket eller laddaren är defekt.
	Kallt/varmt batteri	Lyser rött	Av	Av	Av	Av	—	Laddningen påbörjas när batteripackets temperatur återgår till 3 °C- 57 °C
	Laddar	Blinkar grönt	Av	Av	Av	Blinkar växelviss röd, orange och grön.	Mindre än 25 %	Laddar
		Lyser växelviss grönt	Av	Av	25 % till 50 %		Laddar	
		Lyser växelviss grönt	Av	50 % till 75 %	Laddar			
		Lyser växelviss grönt	75 % till 90 %	Laddar				
	Fulladdat	Lyser kontinuerligt grön			Av	90 % till 100 %	Laddningen är klar. Underhållsladdning.	
—	Automatiskt självunderhåll	Blinkar snabbt grön under en tid			Av	Cirka 30 %	Batteripacket utför ett automatiskt självunderhåll eller är i viloläget. Ta bort och sätt tillbaka batteripacket i laddaren för att ladda den fullt.	

**SE**
**LADDNING AV ETT KALLT ELLER ÖVERHETTAT BATTERIPACK**

Om batteripacket är utanför de normala temperaturgränserna lyser LED1 rött. När batteripacket svalnar ner till ca 57°C eller värms upp till över 3°C inleds laddningen automatiskt och de 4 LED-indikatorerna tänds normalt i följd.

**DEFEKT BATTERIPACK ELLER LADDARE**

Om laddaren identifierar ett problem börjar LED1 blinka rött eller alla LED-ljus slocknar.

1. Om ett fel indikeras, ta ut batteripacket och sätt det i laddaren igen. Om LED-ljusen fortfarande indikerar "defekt", försök med ett annat batteripack.
2. Om det andra batteripacket laddas normalt, kassera det defekta batteripacket (se instruktionerna i batteripackets bruksanvisning).
3. Om det andra batteripacket också indikeras som "defekt", koppla ur laddaren och vänta tills den blinkande indikatorn LED1 slocknar, anslut sedan stickproppen till uttaget igen. Om LED1 på laddaren fortfarande indikerar fel kan laddaren vara defekt.

**HÅL FÖR VÄGGMONTERING**

Laddaren har upphängningshål för bekväm förvaring (bild A-6). Installera skruvar med avstånd på 76mm i väggen. Använd tillräckligt hållfasta skruvar så att de kan tåla den totala tyngden av laddaren och batteripacket (upp till ca 4,1kg.).

## UNDERHÅLL

**⚠ VARNING:** Ta alltid ut batteripacket ur verktyget före rengöring eller någon underhållsåtgärd för att förebygga svåra personskador.

**⚠ VARNING:** Endast identiska reservdelar av EGO får användas vid service. Användning av andra detaljer kan leda till risker eller skada produkten.

**⚠ VARNING:** Det rekommenderas inte att rengöra laddaren med torr tryckluft. Om rengöring med tryckluft är den enda tillgängliga rengöringsmetoden, använd alltid skyddsglasögon eller skyddsglasögon med sidoskydd. Använd även dammask i dammig miljöer.

**⚠ VARNING:** Om sladden skadas bör den bytas ut av tillverkaren, tillverkarens servicerepresentant eller en likvärdigt kvalificerad person för att förebygga risker.

## SE ALLMÄNT UNDERHÅLL

Undvik att använda lösningsmedel vid rengöring av plastdetaljer. De flesta plastmaterialen är känsliga mot olika typer av vanliga lösningsmedel och kan skadas. Använd en ren trasa för att torka bort smuts, damm, olja, smörjmedel osv.

**⚠ VARNING:** Se till att plastdetaljerna inte kommer i kontakt med bromsvätska, bensin, petroleumbaserade produkter, penetrerande oljor osv. Kemikalier kan skada, försvaga eller förstöra plast vilket kan leda till svåra personskador.

**⚠ VARNING:** Använd endast identiska reservdelar av EGO vid service. Användning av andra detaljer kan leda till risker eller skada på produkten. Alla reparationer bör utföras av en kvalificerad servicetekniker på en EGO-serviceverkstad för att upprätthålla säkerhet och driftsäkerhet.

## Miljöskydd



Elektriska enheter, batteriladdare och batterier/uppladdningsbara batterier får inte kastas med hushållsavfall!

Enligt det europeiska direktivet 2012/19/EU ska uttjänta elektriska och elektroniska enheter samlas separat och hanteras på ett miljövänligt sätt; samma gäller för defekta eller uttjänta batteripack/batterier enligt det europeiska direktivet 2006/66/EG.

Om elektriska enheter hamnar i soptippar eller avfallsdepåer kan farliga ämnen läcka ut till grundvattnet, hamna i näringskedjan och skada din hälsa och ditt välmående.

KIES VAN DER SPEK  
TOENEMER PAKKINGEN 15 100 000

## FELSÖKNING

PROBLEM	ORSAK	ÅTGÄRD
Laddaren fungerar inte. LED1 blinkar rött eller alla LED-ljus slocknar.	Batteripacket eller laddaren är defekt eller anslutningen mellan batteripacket och laddaren är dålig.	<ul style="list-style-type: none"> <li>■ Ta ut batteripacket ur laddaren och sätt det tillbaka.</li> <li>■ Försök att ladda med ett annat batteripack.</li> <li>■ Koppla ur laddaren och vänta tills den röda LED-indikatorn slocknar, anslut sedan stickproppen till uttaget igen.</li> </ul>
Laddaren fungerar inte och LED1 lyser rött.	Batteripacket är för varmt eller kallt.	Låt batteripacket återgå till den normala temperaturen. Laddning inleds när batteripacket återgår till 3°C-57°C

## GARANTI

### GARANTIVILLKOREN AV EGO

Var god besök webbplatsen [egopowerplus.com](http://egopowerplus.com) för att se de fullständiga garantivillkoren av EGO.

## LUE KAIKKI OHJEET!



### LUE KÄYTTÖOPAS

**⚠️ Vaara!** Henkilöiden, joilla on sydämentahdistin tai muu vastaava elektroninen laite, tulisi keskustella lääkärin kanssa ennen tämän tuotteen käyttöä. Sähkölaitteiden käyttö sydämentahdistimen lähetytyillä saattaa häiritä tahdistimen toimintaa tai aiheuttaa vakavan toimintahäiriön.

**⚠️ VAROITUS:** Valtuutetun huoltoteknikon tulee suorittaa kaikki korjaukset, jotta voidaan taata tuotteen turvallinen ja luotettava käyttö.

**⚠️ VAROITUS:** Tätä laitetta voivat käyttää yli 8-vuotiaat lapset ja henkilöt, joiden fyysiset, sensoriset tai psyykkiset taidot ovat alentuneet tai joilla ei ole riittävästi kokemusta ja tietoa, jos heitä valvotaan tai neuvotaan laitteen turvallisuudessa käytössä ja he ymmärtävät siihen liittyvät vaarat. Lapset eivät saa leikkiä laitteella. Lapset eivät saa puhdistaa ja huoltaa laitetta ilman valvontaa.

## TURVAMERKIT

Turvamerkkien tavoitteena on kiinnittää huomiota mahdollisiin vaaroihin. Sinun tulee lukea huolellisesti ja ymmärtää turvamerkit ja niiden selitteet. Turvamerkit eivät itsessään poista vaaraa. Niiden antamat ohjeet ja varoitukset eivät korvaa asianmukaisia tapaturman torjuntatoimenpiteitä.

**⚠️ VAROITUS:** Varmista, että luet ja ymmärrät kaikki tämän käyttäjän käsikirjan turvallisuusohjeet, mukaan lukien kaikki vaaramerkit, kuten **“VAARA”**, **“VAROITUS”** ja **“HUOMIO”**, ennen kuin käytät työkalua. Kaikkien alla mainittujen ohjeiden noudattamatta jättäminen voi aiheuttaa sähköiskun, tulipalon ja/tai vakavan henkilövahingon.

## TURVALLISUUSOHJEET

Tällä sivulla esitetään ja kuvataan tähän tuotteeseen mahdollisesti liittyvät turvamerkit. Lue kaikki koneen ohjeet siten, että ymmärrät ne, ja noudata niitä ennen kuin kasaat koneen ja käytät sitä.

	Turvallisuusvaroitus	Turvallisuuteen liittyvät varoitimenpiteet.
	Lue käyttäjän käsikirja	Tapaturmariskin pienentämiseksi käyttäjän täytyy lukea käyttäjän käsikirja.
	Sisäkäyttö	Käytä tätä laitetta vain sisätiloissa
	Suojausluokan II rakenne	Kaksoiseristetty rakenne
	Sulakkeet	Hidastettu pienois-sulake
	Voltti	Jännite
	Ampeerit	Virta
	Hertsi	Taajuus (sykliä sekunnissa)
	Watti	Teho
	Minuuttia	Aika
	Vaihtovirta	Virran tyyppi
	Tasavirta	Virran tyyppi tai virtajännite

**⚠️ VAROITUS:** Lue ja ymmärrä kaikki ohjeet. Alla mainittujen ohjeiden noudattamatta jättäminen voi aiheuttaa sähköiskun, tulipalon ja/tai vakavan henkilövahingon.

## TYÖALUEEN TURVALLISUUS

- **Pidä työalue puhtaana ja hyvin valaistuna.** Epäjärjestyksessä olevilla tai hämärillä alueilla sattuu helpommin tapaturmia.
- **Älä käytä EGO-latauslaitetta räjähdysvaarallisissa ympäristöissä, kuten syttyvien nesteiden, höyryjen tai pölyn läheisyydessä.** Latauslaitteen käytöstä voi syntyä kipinöitä, jotka voivat sytyttää pölyn tai höyryt palamaan.

## SÄHKÖTURVALLISUUS

- **Sähkötyökalun pistokkeiden täytyy sopia pistorasiaan.** Älä koskaan muuntele pistoketta millään tavalla. Älä käytä sovitinpistokkeita maadoitettujen sähkötyökalujen kanssa. Muuntelemattomat pistokkeet ja yhteensopivat pistorasiat pienentävät sähköiskun riskiä.

- **Älä altista latauslaitetta sateelle tai märille olosuhteille.** Veden pääsy latauslaitteen sisälle lisää sähköiskun riskiä.
- **Älä turmele liitäntäjohtoa.** Älä koskaan kannan tai vedä latauslaitetta johdosta. Älä myöskään irrota latauslaitetta pistorasiasta johdosta vetämällä. Pidä johto etäällä lämmönlähteistä, öljystä, terävistä kulmista tai liikkuvista osista. Vioittuneet tai soikuteuneet johdot lisäävät sähköiskun riskiä.
- **Vältä koskettamasta maadoitettuja pintoja, kuten putkia, lämpöpattereita, liesiä ja jääkaappeja.** Maadoitettuihin pintoihin koskettaminen lisää sähköiskun riskiä.
- **Käytä ulko käyttöön sopivaa jatkojohtoa, kun käytät sähkötyökälua ulkona. Ulko käyttöön sopivan johdon käyttäminen pienentää sähköiskun riskiä**
- EGO-latauslaitteella voi ladata alla mainitut EGO-litiumioniakkuysiköt:

LATAUSLAITE	AKKUYSIKÖT
CH5500E	BA1 120E, BA2240E, BA2800, BA3360, BA4200

FI

## HUOLTO

- **Huollata latauslaitteita valtuutetulla korjaajalla, joka käyttää vain valmistajan hyväksymiä varaosia.** Näin voit varmistaa, että latauslaitteet säilyvät turvallisena.
- **Kun huollat latauslaitetta, käytä vain valmistajan hyväksymiä varaosia. Noudata tämän käsikirjan Huolto-osiossa annettuja ohjeita.** Valtuuttamattomien osien käyttö tai Huolto-ohjeiden noudattamatta jättäminen voi aiheuttaa sähköisku- tai loukkaantumisen riskin.

## LATAUSLAITTEEN TURVAMÄÄRÄYKSET

**⚠ HUOMIO:** Voit pienentää sähköiskun riskiä tai latauslaitteelle ja akulle aiheutuvaa vahinkoa lataamalla vain latauslaitteen kyltissä erityisesti mainittuja ladattavia litiumioniakkuja. Muut akkutyypit voivat räjähtää ja aiheuttaa henkilövahingon tai vaurioita.

- Laitetta ei ole tarkoitettu sellaisten henkilöiden (mukaan lukien lapset) käytettäväksi, joiden fyysiset, sensoriset tai psyykkiset taidot ovat alentuneet tai joilla ei ole riittävästi kokemusta ja tietoa, ellei heidän turvallisuudestaan vastuussa oleva henkilö valvo tai neuvo heitä laitteen käytössä.
- **Ennen kuin käytät akun latauslaitetta, lue kaikki tässä käsikirjassa ja akun latauslaitteessa, akussa ja tuotteessa, jossa akkuä käytetään, mainitut ohjeet ja varoitusmerkinnät.** Siten voit estää tuotteiden vääriinkäytön ja mahdollisen vamman tai vahingon syntymisen.

- **Älä käytä latauslaitetta ulkotiloissa äläkä altista sitä märille tai kosteille olosuhteille.** Veden pääsy latauslaitteen sisälle lisää sähköiskun riskiä.
- **Älä käsittele märin käsin latauslaitetta tai sen pistoketta ja liittimiä.**
- **Sellaisen kiinnityskappaleen käyttö, jota akun latauslaitteen valmistaja ei ole suositellut tai myynyt, voi aiheuttaa tulipalon, sähköiskun tai henkilövahinkojen riskin.**
- **Lataa uudelleen vain valmistajan määrittelemällä latauslaitteella.** Latauslaitte, joka sopii yhdelle akkuyksikkötyypille, voi toisen akkuyksikön kanssa käytettyinä aiheuttaa tulipaloriskin.
- **Älä turmele johtoa tai latauslaitetta.** Älä koskaan kannan latauslaitetta johdosta. Älä irrota pistoketta pistorasiasta johdosta vetämällä. Johto tai latauslaitte voi vioittua ja aiheuttaa sähköiskun vaaran. Vaihda vioittuneet johdot välittömästi.
- **Varmista, että johto kulkee paikasta, jossa sen päälle ei astuta, siihen ei kaaduta, se ei joudu kosketuksiin terävien reunojen tai liikkuvien osien kanssa tai jossa se ei muuten ole vaarassa vioittua tai siihen ei kohdistu kuormitusta.** Voit näin pienentää tapaturmaisten kaatumisten riskiä, joka voi aiheuttaa loukkaantumisen ja liitäntäjohdon vaurioitumisen, mistä voi seurata sähköisku.

- **Estä kotolon tai sisäisten osien vioittuminen pitämällä johto ja latauslaitte kaukana lämmönlähteistä.**
- **Älä päästä bensiiniä, öljyä, petroliipohjaisia tuotteita jne. kosketuksiin muoviosien kanssa.** Kiseiset aineet sisältävät kemikaaleja, jotka voivat vaurioittaa, heikentää tai tuhota muovia.
- **Älä käytä latauslaitetta, jos sen johto tai pistoke on vioittunut, koska seurauksena voi olla oikosulku tai sähköisku.** Jos latauslaitte on vioittunut, pyydä valtuutettua huoltoteknikkoa korjaamaan tai vaihtamaan se EGO- huoltopisteessä.
- **Älä käytä latauslaitetta, jos siihen on kohdistunut terävä isku, se on pudotettu tai se on muutoin jollakin tavalla vioittunut.** Vie se valtuutetulle huoltoteknikolle sähkötarkastukseen, jossa määritetään, onko latauslaitte käyttökuunnossa.
- **Älä pura latauslaitetta.** Vie se valtuutetulle huoltoteknikolle, kun se tarvitsee huoltaa tai korjata. Latauslaitteen virheellinen uudelleenkokoonaminen voi aiheuttaa sähköiskun tai tulipalon riskin.
- **Irrota latauslaitte verkkovirrasta ennen huolto- tai puhdistustoimenpiteitä sähköiskun riskin pienentämiseksi.**
- **Irrota latauslaitte virransyötöstä, kun sitä ei käytetä.** Voit siten pienentää sähköiskun riskiä tai latauslaitteelle aiheutuvaa vahinkoa, jos metallikappaleita osuu aukkoon. Se auttaa myös estämään latauslaitteen vioittumista virtapiikin aikana.
- **Sähköiskun riski.** Älä kosketa lähtöittimen eristämätöntä osaa tai eristämätöntä akun napaa.

- **Säilytä nämä ohjeet.** Lue niitä usein ja anna ne myös luettavaksi muille henkilöille, jotka mahdollisesti käyttävät työkalua. Jos lainaat työkalua toiselle henkilölle, anna mukaan myös nämä ohjeet, jotta voit estää tuotteen väärinkäytön ja mahdollisen vahingon.

## TÄRKEITÄ TURVALLISUUSOHJEITA

- **Säilytä nämä ohjeet.** Tämä käsikirja sisältää tärkeitä 56 V pikalatauslaitteen CH5500E turvallisuus- ja käyttöohjeita.
- **Ennen kuin käytät akun latauslaitetta, lue kaikki akun latauslaitteessa, akussa ja tuotteessa, jossa akkua käytetään, annetut ohjeet ja varoitusmerkinnot.**

**VAROITUS:** Kun käytät sähkölaitteita, tiettyjä varotoimenpiteitä tulee aina noudattaa, joista seuraavassa mainitaan muutamia..

- Tapaturmariskin pienentämiseksi tarvitaan tarkkaa valvontaa, kun laitetta käytetään lasten lähellä.
- Käytä vain valmistajan suosittelemia tai myymiä kiinnityskappaleita.
- Älä käytä ulkotiloissa.
- Kannettava laite - Pienennä sähköiskun riskiä siten, että et laita latauslaitetta veteen tai muuhun nesteeseen. Älä aseta laitetta paikkaan tai säilytä sitä paikassa, josta se voi pudota tai josta se voidaan vetää ammeeseen tai pesualtaaseen.

**HUOMIO:** Lataa loukkaantumisriskin pienentämiseksi vain ladattavia litiumioniakkuja. Muut akkutyypit voivat räjähtää ja aiheuttaa henkilövahingon tai vaurioita.

## TEKNISETTIEDOT

Latauslaitteen tulo	220-240 V~50 Hz, 550 W
Latauslaitteen lähtö	5-8 A 56 V
Pikalatausaika	Noin 25 minuuttia BA1120E-akun tapauksessa.
	Noin 30 minuuttia BA2240E-akun tapauksessa.
	Noin 40 minuuttia BA2800-akun tapauksessa.
	Noin 45 minuuttia BA3360-akun tapauksessa.
	Noin 60 minuuttia BA4200-akun tapauksessa.
Optimaalinen latauslämpötila	0 °C-40 °C
Latauslaitteen paino	1,9 kg

## KUVAUS

### OPETTELE TUNTEMAAN LATAUSLAITE (kuva A)

1. Kiinnitysura
2. Jäähdytysilman tuloaukko
3. LED-merkkivalot
4. Sähköliitännät
5. Pehmeä kahva
6. Seinäkiinnityksen kiinnitysreiat

## KÄYTTÖ

### AKKUYKSİKÖN LATAUS

**VAROITUS:** Älä käytä latauslaitetta ulkotiloissa äläkä altista sitä märille tai kosteille olosuhteille. Veden pääsy latauslaitteen sisälle lisää sähköiskun riskiä.

**HUOMAUTUS:** Litiumioniakkuyksiköt toimitetaan osittain ladattuina. Lataa akkuyksikkö täyteen ennen ensimmäistä käyttöä.

1. Kytke latauslaite virransyöttöön (220–240 V~, 50 Hz). Neljä varustilän LED- merkkivaloa palaa hetken aikaa vihreinä ilmaisten siten, että latauslaite toimii oikein.
2. Kohdista akkuyksikön ylösnostetut ulokkeet latauslaitteen kiinnitysurin; liu'uta akkuyksikkö alas latauslaitteeseen (kuva B).
3. Latauslaite arvioi akkuyksikön tilan viestimällä akkuyksikön kanssa.
4. Kun akkuyksikkö latautuu, latauslaitteen neljä varustilän LED-merkkivaloa palavat vuorotellen vihreinä sarjassa vasemmalta oikealle ilmaisten siten varaustason. Katso kuva 3. Akkuyksikön virran tilan osoitin vilkkuu järjestyksessä: punainen, oranssi ja vihreä. Latauslaitteen tuuletin jäähdyttää akkuyksikköä keskeytymättä.
5. Kun akkuyksikkö on ladattu täyteen, varustilän LED-merkkivalot lakkaavat vuorottelemasta ja palavat yhtäjaksoisesti vihreinä. Akkuyksikön virran tilan osoitin sammuu. Odota, kunnes jäähdytystuuletin pysähtyy, irrota akkuyksikkö latauslaitteesta ja irrota sen jälkeen latauslaite virransyötöstä.
6. Akkuyksikkö latautuu täyteen, jos se jätetään latauslaitteeseen, mutta se ei kuitenkaan yllätaudu. Jos akkuyksikkö jää latauslaitteeseen vähintään kuukaudeksi, se suorittaa itsehuolto-toiminnon ja varauskapasiteetti laskee 30 %:iin. Jos näin tapahtuu, asenna akkuyksikkö takaisin latauslaitteeseen ja lataa se uudelleen täyteen.

Kuva C osien kuvaus alla:

C-1	LED-merkkivalo 1	C-3	LED-merkkivalo 3
C-2	LED-merkkivalo 2	C-4	LED-merkkivalo 4

**HUOMAUTUS:**

- Merkittävästi alentunut käyttöaika akkuyksikön täyteen lataamisen jälkeen osoittaa, että akkujen käyttöikä on loppumassa ja ne täytyy vaihtaa.
- Latauslaite voi lämmetä latauksen aikana. Se kuuluu latauslaitteen tavalliseen toimintaan. Lataa hyvin ilmastoidulla alueella.

**LATAUSLAITTEEN LED-TOIMINNOT**

LED MERKKIVALO	AKKU	LATURIN LED-MERKKIVALO				AKUN VIRRRAN MERKKIVALO	AKUN TEHO	TOIMINTO
		LED1	LED2	LED3	LED4			
	Viallinen	Viikkuu punaisena tai poissa päältä	Pois päältä	Pois päältä	Pois päältä	Pois päältä	—	Akku tai laturi on viallinen.
	Kylmä/kuuma akku	Palaa punaisena	Pois päältä	Pois päältä	Pois päältä	Pois päältä	—	Lataus alkaa, kun akku palaa 3–57 °C:n lämpötilaan
	Ladataan	Viikkuu vihreänä	Pois päältä	Pois päältä	Pois päältä	Viikkuu vuorotellen punaisena, oranssina ja vihreänä	Alle 25 %	Ladataan
		Palaa vihreänä vuorotellen	Pois päältä	Pois päältä	Pois päältä		25–50 %	Ladataan
		Palaa vihreänä vuorotellen	Pois päältä	Pois päältä	Pois päältä		50–75 %	Ladataan
		Palaa vihreänä vuorotellen	Pois päältä	Pois päältä	Pois päältä		75–90 %	Ladataan
	Täysin ladattu	Palaa vihreänä jatkuvasti				Pois päältä	90–100 %	Lataus valmis. Ylläpitolataus.
—	Ylläpitotointo	Ajoittain nopeasti vilkkuva vihreä valo				Pois päältä	Arviolta 30 %	Akku tekee ylläpitotoiminnon tai on lepotilassa. Poista akku laturista ja laita siihen uudelleen, niin se latautuu täyteen.

**KUUMAN TAI KYLMÄN AKKUYKSIKÖN LATAUS**

Jos akkuyksikkö on normaalin lämpötila-alueen ulkopuolella, LED1-valo palaa punaisena. Latauslaite aloittaa automaattisesti latauksen ja 4 LED-valoa palavat normaalisti vuorotellen, kun akkuyksikkö jäähtyy n. 57 °C:n lämpötilaan tai lämpenee yli 3 °C:n lämpötilaan.

**VIALLINEN AKKUYKSIKKÖ TAI LATAUSLAITE**

Jos latauslaite havaitsee ongelman, LED1-valo alkaa vilkkua punaisena tai kaikki LED-valot sammuvat.

1. Jos tila on viallinen, poista akkuyksikkö latauslaitteesta ja laita se sinne takaisin. Jos LED-valot osoittavat toisellakin kerralla tilaksi "viallinen", kokeile ladata toinen akkuyksikkö..
2. Jos toinen akkuyksikkö latautuu normaalisti, hävitä viallinen akkuyksikkö (katso ohjeita akkuyksikön käsikirjasta).
3. Jos myös toinen akkuyksikkö osoittaa tilaksi "viallinen", irrota latauslaite ja odota kunnes vilkkuva LED1-valo sammuu. Kytke sen jälkeen pistoke takaisin virransyöttöön. Jos latauslaitteen LED1-valo ilmaisee yhä viallista tilaa, latauslaite voi olla viallinen.

**SEINÄKIINNITYKSEN KIINNITYSREIÄT**

Latauslaitteessa on ripustusreiät kätevää säilytystä varten (Kuva A-6). Asenna ruuvit seinään 76 mm päähän toisistaan. Käytä ruuveja, jotka ovat riittävän vahvoja kestäämään latauslaitteen ja akkuyksikön yhteisen painon (enintään n. 4,1 kg.)

## HUOLTO

**VAROITUS:** Irrota vakavien henkilövahinkojen välttämiseksi akkuyksikkö aina työkalusta, kun puhdistat sitä tai suoritat siihen jonkin huoltotoimenpiteen.

**VAROITUS:** Käytä huollon yhteydessä vain valmistajan hyväksymiä varaosia. Muiden osien käyttö voi aiheuttaa vaaran tai vahingoittaa tuotetta.

**VAROITUS:** Emme suosittele käyttämään kuivaa paineilmaa latauslaitteen puhdistusmenetelmänä. Jos paineilmalla puhdistaminen on ainoa mahdollinen menetelmä, käytä aina suojalaseja tai turvalaseja sivusuojilla, kun puhdistat työkalua. Jos toimenpiteestä syntyy paljon pölyä, käytä myös pölysuojainta.

**VAROITUS:** Jos virtajohto on vioittunut, valmistajan, sen huoltoedustajan tai muun valtuutetun henkilön täytyy vaihtaa johto vaaran välttämiseksi.

## PERUSHUOLTO

Vältä liuottimien käyttöä, kun puhdistat muoviosia. Useimmat muoviosat ovat herkkiä erilaisten kaupallisten liuottimien vaikutukselle, ja niiden käyttö voi aiheuttaa muoviosiin vaurioita. Käytä puhtailla liinoja esim. lian, pölyn, öljyn ja rasvan poistamiseen.

**VAROITUS:** Älä milloinkaan päästä esim. jarrunesteitä, bensiniä, petrolipohjaisia tuotteita tai ruosteenirrotusöljyjä kosketuksiin muoviosien kanssa. Kemikaalit voivat vahingoittaa, heikentää tai tuhota muovia, mistä voi olla seurauksena vakava henkilövahinko.

**VAROITUS:** Käytä huollon yhteydessä vain valmistajan hyväksymiä varaosia. Muiden osien käyttö voi aiheuttaa vaaran tai vahingoittaa tuotetta. Valtuutetun huoltoteknikon tulee suorittaa kaikki korjaukset EGO-huoltopisteessä, jotta voidaan taata tuotteen turvallinen ja luotettava käyttö.

## Ympäristönsuojelu



Älä hävitä sähkölaitteita, akun latauslaitteita ja akkuja/ladattavia akkuja kotitalousjätteen mukana!

Euroopan parlamentin ja neuvoston direktiivin 2012/19/EU mukaan sähkö- ja elektroniikkalaitteet, jotka eivät ole enää käytökelpoisia, ja Euroopan parlamentin ja neuvoston direktiivin 2006/66/EY mukaan vialliset tai käytetyt akkuyksiköt/akut täytyy kerätä erikseen.

Jos sähkölaitteet hävitetään viemällä kaatopaikoille tai roskaläjiin, vaarallisia aineita voi vuotaa pohjaveteen ja päästä ravintoketjuun ja vahingoittaa täten ihmisten terveyttä ja hyvinvointia.

FI

## VIANETSINTÄ

ONGELMA	SYY	RATKAISU
Latauslaite ei toimi. LED1-valo vilkkuu punaisena tai kaikki LED-valot sammuvat	Akkuyksikkö tai latauslaite on viallinen tai akkuyksikön ja latauslaitteen välinen yhteys on heikko.	<ul style="list-style-type: none"> <li>Kokeile poistaa akkuyksikkö latauslaitteesta ja laittaa se sinne takaisin.</li> <li>Kokeile ladata toinen akkuyksikkö.</li> <li>Irrota latauslaite ja odota kunnes punainen LED-valo sammuu. Kytke seuraavaksi pistoke takaisin virransyöttöön.</li> </ul>
Latauslaite ei toimi ja LED1-valo palaa punaisena.	Akkuyksikkö on liian kuumaa tai kylmää.	Anna akkuyksikölle aikaa saavuttaa normaali lämpötila. Lataus alkaa, kun akkuyksikkö palaa lämpötilaan 3°C–57°C.

## TAKUU

### EGO-TAKUUKÄYTTÄNTÖ

Katso verkkosivuilta osoitteesta [egopowerplus.com](http://egopowerplus.com) EGO-takuukäytännön ehdot ja edellytykset kokonaisuudessaan.

## LES ALLE INSTRUKSJONER!



### LES BRUKERMANUALEN

**⚠ Restrisiko!** Personer med elektroniske enheter, for eksempel pacemakere, må rådføre seg med lege før de bruker dette produktet. Drift av elektrisk utstyr i umiddelbar nærhet av en pacemaker kan føre til at pacemakeren forstyrres eller svikter.

**⚠ ADVARSEL:** For sikre både sikkerheten og påliteligheten, skal alle reparasjoner utføres av en kvalifisert servicetekniker.

**⚠ ADVARSEL:** Dette produktet kan brukes av barn fra åtte år og oppover og personer med reduserte fysiske, sensoriske eller mentale evner eller manglende erfaring og kunnskap hvis de har tilsyn eller får instruksjon i sikker bruk av produktet og forstår hvilke farer som kan inntreffe. Barn skal ikke leke med produktet. Rengjøring og vedlikehold skal ikke gjøres av barn med mindre de har tilsyn.

NO

## SIKKERHETSSYMBOLER

Formålet med sikkerhetssymbolene er å trekke oppmerksomheten din mot mulige faresituasjoner. Sikkerhetssymbolene og forklaringene krever din fulle oppmerksomhet og forståelse. Symbolvarslene eliminerer ikke farer på egen hånd. Instruksjonene og advarslene som finnes i dem er ikke erstatninger for passende ulykkesforebyggende tiltak.

**⚠ ADVARSEL:** Sørg for å lese og forstå alle sikkerhetsanvisningene i denne bruksanvisningen, inkludert alle sikkerhetsvarselssymboler så som «FARE», «ADVARSEL» og «FORSIKTIG» før du bruker dette verktøyet. Hvis du ikke følger alle instruksjonene nedenfor, kan det føre til elektriske støt, brann og/eller alvorlig personskade.

## SIKKERHETSINSTRUKSJONER

Denne siden viser og beskriver sikkerhetssymboler som finnes på produktet. Les, forstå og følg alle instruksjoner på maskinen før begynner montering og bruk.

	Sikkerhetsvarsel	Forsiktighetsregler som har med sikkerheten din å gjøre.
--	------------------	--

	Les brukermanualen.	For å redusere risikoen for skader, må brukeren lese bruksanvisningen.
	Innendørs bruk	Dette produktet skal bare brukes innendørs
	Klasse II konstruksjon	Dobbeltisolert konstruksjon
T6,3A 	Sikringskoblinger	Tidsforsinket mini-atsikrings-lenke
V	Volt	Spenning
A	Ampere	Strøm
Hz	Hertz	Frekvens (sykluser per sekund)
W	Watt	Effekt
min	Minutter	Klokkeslett
	Vekselstrøm	Typen spenning
	Likestrøm	Type eller karakteristikk for spenningen

**⚠ ADVARSEL:** Les og forstå alle instruksjoner. Hvis du ikke følger alle instruksjonene nedenfor, kan det føre til elektriske støt, brann og/eller alvorlig personskade.

## SIKKERHET I ARBEIDSRÅDET

- **Hold arbeidsområdet rent og godt opplyst.** Rotete eller mørke områder inviterer til ulykker.
- **Ikke bruk EGO-laderen i eksplosjonsfarlige omgivelser, for eksempel der det finnes brennbare væsker, gasser eller støv i nærheten.** En lader kan skape gnister, som kan antenne støv eller damper.

## ELEKTRISK SIKKERHET

- **Støpselet til verktøyet må passe inn i stikkkontakten.** Støpselet må ikke forandres på noen måte. Ikke bruk adapterstøpsler sammen med jordede elektroverktøy. Umodifiserte støpsler og passende stikkontakter reduserer risikoen for elektrisk støt.
- Ikke utsett laderen for regn eller våte forhold. Vann som kommer inn i laderen vil øke risikoen for elektrisk støt.
- **Ikke misbruk ledningen.** Bruk aldri ledningen til å bære, trekke eller trekke ut laderen. Hold ledningen unna varme, olje, skarpe kanter eller bevegelige deler. Skadede eller sammenviklede ledninger øker risikoen for elektriske støt.

- **Unngå kroppskontakt med jordete overflater så som rør, radiatorer, komfyrer og kjøleskap.** Det er økt risiko for elektrisk støt hvis kroppen din er jordet.
- **Når du bruker et elektroverktøy utendørs, må du bruke skjøteledning som er godkjent for utendørs bruk.** Bruk av en ledning som er egnet for utendørs bruk, reduserer risikoen for elektriske støt.
- EGO-laderen kan lade EGO lithium-ion batteripakker som er oppført nedenfor:

LADER	BATTERIPAKKER
CH5500E	BA1120E, BA2240E, BA2800, BA3360, BA4200

## SERVICE

- **Få laderen reparert av et kvalifisert serviceverksted, som kun bruker identiske reservedeler.** Dette gjør at sikkerheten til laderen opprettholdes.
- **Ved service på en lader, skal det bare brukes originale reservedeler. Følg instruksjonene om vedlikehold som finnes i denne håndboken.** Bruk av uautoriserte deler eller unnlattelse av å følge vedlikeholdsinstruksjonene kan skape fare for støt eller skade.

## SIKKERHETSREGLER FOR LADEREN

**⚠ FORSIKTIG:** For å redusere risikoen for elektrisk støt eller skade på laderen og batteriet, skal bare de oppladbare li-ion batteriene som står på laderens etikett, lades. Andre typer batterier kan sprekke og forårsake personskader eller annen skade.

- Dette produktet er ikke beregnet på å bli brukt av personer (også barn) med redusert fysisk eller psykisk helse eller som mangler erfaring eller kunnskaper om bruken, dersom de ikke er gitt innføring eller instruksjon om bruken av produktet av en person som er ansvarlig for deres sikkerhet.
- **Før du bruker batteriladeren, må du lese alle instruksjonene og advarslene i denne håndboken og på batteriladeren, batteriet og produktet som batteriet skal brukes i, for å hindre misbruk av produktene og mulig personskader eller annen skade.**
- **Ikke bruk laderen utendørs, eller utsett den for våte eller fuktige forhold.** Vann som kommer inn i laderen vil øke risikoen for elektrisk støt.
- **Ikke ta i laderen, inkludert laderstøpelet og laderterminaler, med våte hender.**
- **Bruk av tilleggsutstyr som ikke er anbefalt eller solgt av batteriladerens produsent kan medføre risiko for brann, elektriske støt eller personskader.**
- **Lades bare med ladere som er spesifisert av produsenten.** En lader som passer for én type batteripakke kan skape fare for brann når den brukes med andre batteripakker.
- **Ikke misbruk ledningen eller laderen.** Ikke bruk ledningen til å bære laderen. Ikke trekk laderen ut av støpselet ved å trekke i ledningen. Skade på ledningen eller laderen kan oppstå, og skape elektriske støt. Skift ut ødelagte ledninger umiddelbart.
- **Pass på at ledningen er plassert slik at den ikke blir tråkket på, snublet over, kommer i kontakt med skarpe kanter eller bevegelige deler, eller på annen måte utsettes for skade eller påkjenninger.** Dette vil redusere risikoen for fallulykker, noe som kan forårsake personskader og skade på ledningen, som deretter kan føre til elektriske støt.
- **Hold ledningen og laderen borte fra varme for å hindre skade på huset eller interne deler.**
- **Ikke la bensin, oljer, oljebaserte produkter, osv. komme i kontakt med plastdelene.** Disse materialene inneholder kjemikalier som kan skade, svekke eller ødelegge plast.
- **Ikke bruk laderen med en skadet ledning eller støpsel, da det kan føre til kortslutning og elektriske støt.** Hvis skadet, må laderen repareres eller byttes ut av en autorisert servicetekniker på et EGO-servicesenter.
- **Ikke bruk laderen hvis den har fått et kraftig slag, har falt ned eller på annen måte har blitt skadet.** Ta den med til en autorisert servicetekniker for elektrisk kontroll, for å se om laderen er i god stand.
- **Ikke demonter laderen.** Ta den med til en autorisert servicetekniker når service eller reparasjon er nødvendig. Feilmontering kan føre til fare for elektrisk støt eller brann.
- **Trekk laderen ut av stikkkontakten før du utfører vedlikehold eller rengjøring, for å redusere risikoen for elektriske støt.**
- **Koble laderen fra strømforsyningen når den ikke er i bruk.** Dette vil redusere risikoen for elektriske støt eller skader på laderen hvis metallgjenstander skulle falle inn i åpningen. Det vil også bidra til å forhindre skade på laderen ved overspenning.
- **Fare for elektrisk støt.** Ikke berør uisolerte deler på utgangskontakten eller uisolerte batteriterminaler.
- **Ta vare på disse instruksjonene.** Referer til dem ofte, og bruk dem til å instruere andre som kan komme til å bruke verktøyet. Hvis du låner ut verktøyet til noen andre, må de også få låne disse instruksjonene, for å hindre feilbruk av produktet og mulige skader.

NO

## VIKTIGE SIKKERHETSINSTRUKSJONER

- **Ta vare på disse instruksjonene.** Denne håndboken inneholder viktige sikkerhets- og driftsinstruksjoner for 56V Rapid Charger CH5500E.
- **Før du bruker batteriladeren, må du lese alle instruksjoner og advarsler om batteriladeren, batteriet og produktet som batteriet skal brukes i.**

**ADVARSEL:** Når du bruker elektriske apparater, skal du alltid følge noen viktige sikkerhetsregler, inkludert følgende.

- For å redusere risikoen for skader, er det nødvendig med nøye oppsyn når et produkt brukes i nærheten av barn.
- Bruk kun tilbehør som anbefales eller selges av produsenten.
- Må ikke brukes utendørs.
- For bærbare produkter – For å redusere risikoen for elektrisk støt, skal ikke laderen legges i vann eller annen væske. Ikke plasser eller oppbevar apparatet slik at det kan falle eller bli trukket ned i et badekar eller en vask.

**NO**

**⚠ FORSIKTIG:** For å redusere risikoen for skade, skal bare oppladbare lithium-ion batterier lades opp. Andre typer batterier kan sprekke og forårsake personskader eller annen skade.

## SPESIFIKASJONER

Laderens inngangseffekt	220-240 V~50 Hz, 550 W
Laderens utgangseffekt	5-8 A 56 V 
Hurtigladingstid	Omtrent 25 minutter for BA1120E-batteripakken. Omtrent 30 minutter for BA2240E-batteripakken. Omtrent 40 minutter for BA2800-batteripakken. Omtrent 45 minutter for BA3360-batteripakken. Omtrent 60 minutter for BA4200-batteripakken.
Optimal ladetemperatur	0 °C-40 °C
Laderens vekt	1,9 kg

## BESKRIVELSE

### KJENN LADEREN DIN (fig. A)

1. Festespor
2. Kjøleluftport
3. LED indikatorer
4. Elektriske kontakter
5. Mykt håndtak
6. Veggfeste hull

## DRIFT

### SLIK LADES BATTERIPAKKEN

**⚠ ADVARSEL:** Ikke bruk laderen utendørs, eller utsett den for våte eller fuktige forhold. Vann som kommer inn i laderen vil øke risikoen for elektrisk støt.

**MERK:** Lithium-ion batteripakker leveres delvis ladet. Før du bruker den første gang, skal batteriet fullades.

1. Koble laderen til strømforsyningen (220 – 240 V, 50 Hz). De fire LED-lampene for ladeindikasjon vil lyse grønt et øyeblikk, noe som indikerer at laderen fungerer som den skal.
2. Rett inn de opphøyde ribbene på batteripakken med monteringsporene i laderen; Skyv batteripakken ned på laderen (fig. B).
3. Laderen vil kommunisere med batteriet for å vurdere tilstanden til batteriet.
4. Når batteriet lades, vil de fire LED-lampene for ladeindikasjon på laderen lyse grønt i rekkefølge fra venstre til høyre for å indikere ladenivået. Se fig. C. Strømindikatoren på batteripakken vil blinke i rekkefølgen: rød, oransje og grønn Viften i laderen jobber kontinuerlig med å kjøle ned batteripakken.
5. Når batteripakken er fulladet, stoppes vekslingen mellom ladeindikatorens LED-lamper, og vil lyse kontinuerlig grønt. Strømindikatoren på batteripakken slukkes. Vent til kjølevifte stopper, ta ut batteripakken fra laderen, og koble laderen fra strømforsyningen.
6. Batteriet lades helt hvis man lar det stå i laderen, men det vil ikke overlades. Hvis batteripakken forblir på laderen i en måned eller mer, vil den utføre egenvedlikehold og falle til 30 % ladekapasitet. Installer batteripakken i laderen for å lade den helt opp.

Fig. C delebeskrivelse, se nedenfor:

C-1	LED 1	C-3	LED 3
C-2	LED 2	C-4	LED 4

**MERK:**

- En betydelig redusert kjøretid etter full lading av batteriet angir at batteriene er nær slutten av den brukbare levetiden sin, og må byttes ut.
- Laderen kan bli varm under lading. Dette er en del av den normale driften av laderen. Lad i et godt ventilert område.

**LED-FUNKSJONENE TIL LADEREN**

LED-INDIKATOR	BATTERI-PAKKE	LED PÅ LADEREN				STRØMIN-DIKATOR PÅ BATTERI-PAKKEN	BATTERI-PAKKESTRØM	HANDLING
		LED1	LED2	LED3	LED4			
	Defekt	Blinker rødt eller av	Av	Av	Av	Av	—	Batteripakken eller laderen er defekt.
	Kaldt/varmt batteri	Lyser rødt	Av	Av	Av	Av	—	Ladingen vil starte når batteripakken går tilbake til 3 °C – 57 °C.
	Lade opp	Blinker grønt	Av	Av	Av	Blinkende rødt, oransje og grønt, vekselvis	Mindre enn 25 %	Lade opp
		Lyser vekselvis grønt	Av	Av	25 % til 50 %		Lade opp	
		Lyser vekselvis grønt	Av	50 % til 75 %	Lade opp			
		Lyser vekselvis grønt	75 % til 90 %	Lade opp				
	Fulladet	Lyser kontinuerlig grønt	Av	Av	Av	90 % til 100 %	Oppladningen er fullført. Vedlikeholdslading.	
—	Eget vedlikehold	Periodevis rask blinkende grønt	Av	Av	Av	Omtrent 30 %	Batteripakken utfører selvvedlikehold eller er i dvalemodus. Installer batteripakken i laderen for å lad den helt opp.	

**NO**
**LADING AV EN VARM ELLER KALD BATTERIPAKKE**

Hvis batteripakken er i det normale temperaturområdet, vil LED1 lyse rødt. Når batteriet kjøles ned til ca 57 °C eller varmes til mer enn 3 °C, vil laderen automatisk begynne å lade, og de 4 LED-lampene går gjennom vanlig sekvens.

**DEFEKT BATTERIPAKKE ELLER LADER**

Hvis laderen oppdager et problem, vil LED1 begynne å blinke rødt, eller så vil alle LED-lampene slå seg av.

1. Dersom det registrerer en defekt, fjernes batteripakken og settes inn igjen i laderen. Hvis LED-lampene fortsatt viser «defekt» andre gang, prøver du å lade en annen batteripakke.
2. Hvis et annet batteri lades normalt, kastes det defekte batteripakken (se instruksjonene i batteripakkens bruksanvisning).
3. Hvis en annen batteripakke også vises som «defekt», kobles laderen fra, og du må vente til den blinkende LED1-lampen slukkes før støpselet kobles til strømforsyningen igjen. Hvis LED1 på laderen fortsatt viser defekt, kan laderen være defekt.

**VEGGMONTERINGSHULL**

Laderen har hull til opphenging og praktisk oppbevaring (fig. A-6). Installer skruene i veggen, 76 mm fra hverandre. Bruk skruer som er sterke nok til å holde den samlede vekten av laderen og batteripakken (ca. maks 4,1 kg).

## VEDLIKEHOLD

**⚠ ADVARSEL:** For å unngå alvorlige personskader, skal batteripakken alltid tas ut fra verktøyet når du rengjør eller utfører vedlikehold.

**⚠ ADVARSEL:** Ved service, må du bare bruke identiske reservedeler fra EGO. Bruk av andre deler kan forårsake farer eller skader på produktet.

**⚠ ADVARSEL:** Det er ikke anbefalt å bruke komprimert tørrluft som rengjøringsmetode for laderen. Hvis rengjøring med trykkluft er den eneste metoden man kan bruke, skal det alltid brukes vernebriller eller vernebriller med sidebeskyttelse ved rengjøring av verktøyet. Hvis arbeidet er støvete, må det brukes støvmaske også.

**⚠ ADVARSEL:** Dersom strømforsyningskabelen er skadet, må den kun skiftes av et autorisert serviceverksted eller en autorisert forhandler, for å unngå farer.

### GENERELT VEDLIKEHOLD

Unngå å bruke løsemidler når plastdeler skal rengjøres. De fleste plasttyper er utsatt for skader fra ulike typer kommersielle løsemidler, og kan ta skade av bruk av slike. Bruk rene kluter for å fjerne skitt, støv, olje, fett, etc.

**⚠ ADVARSEL:** Ikke på noe tidspunkt skal bremsevæske, bensin, petroleum-baserte produkter, penetrerende oljer, osv. komme i kontakt med plastdeler. Kjemikalier kan skade, svekke eller ødelegge plastmaterialer, noe som kan føre til alvorlig personskade.

**⚠ ADVARSEL:** Ved service, må du bare bruke identiske reservedeler fra EGO. Bruk av andre deler kan forårsake farer eller skader på produktet. For sikre både sikkerheten og påliteligheten, skal alle reparasjoner utføres av en kvalifisert servicetekniker i et EG servicesenter.

### Beskytt miljøet



Elektrisk utstyr, batterilader og batterier/oppladbare batterier skal ikke kastes i husholdningsavfall.

Ifølge EU-forskrift 2012/19/EU, skal elektrisk og elektronisk utstyr som ikke lenger er brukbart, og som i henhold til EU-forskrift 2006/66/EC har defekte eller brukte batteripakker/batterier, samles inn separat.

Hvis elektrisk apparater kastes på søppelfyllinger, kan farlige stoffer lekke ut i grunnvannet og komme inn i næringskjeden, og forårsake skader på helse og velvære.

**NO**

## FEILSØKING

PROBLEM	ÅRSAK	LØSNING
Laderen fungerer ikke. LED1 blinker rødt, eller alle LED-lampene slukkes.	Batteripakken eller laderen er defekt, eller det er dårlig kontakt mellom batteriet og laderen.	<ul style="list-style-type: none"> <li>■ Prøv å fjerne batteripakken fra og sette den inn i laderen igjen.</li> <li>■ Prøv å lade en annen batteripakke.</li> <li>■ Koble laderen fra, og vent til den røde LED-lampen slukkes før støpselet kobles til strømforsyningen igjen.</li> </ul>
Laderen fungerer ikke, og LED1 lyser rødt.	Batteripakken er for varm eller for kald.	La batteripakken nå normal temperatur. Ladingen vil starte når batteripakken går tilbake til 3 °C – 57 °C.

## GARANTI

EGOs GARANTIREGLER

Besøk nettsiden [egopowerplus.com](http://egopowerplus.com) for å se fullstendige vilkår og betingelser for EGO-garantireglene.

## ПРОЧИТАЙТЕ ВСЕ ИНСТРУКЦИИ!



ПРОЧИТАЙТЕ ВСЕ ИНСТРУКЦИИ!

**⚠ Остаточные риски!** Если вы используете электронные устройства, такие как кардиостимулятор, перед эксплуатацией данного устройства проконсультируйтесь с врачом. Использование электрооборудования в непосредственной близости от кардиостимулятора может привести к образованию помех и повреждению кардиостимулятора.

**⚠ ПРЕДУПРЕЖДЕНИЕ.** Чтобы обеспечить безопасность и надежность устройства, его ремонт должен выполнять квалифицированный специалист.

**⚠ ПРЕДУПРЕЖДЕНИЕ.** Этим устройством могут пользоваться дети старше 8 лет, а также лица с ограниченными физическими, сенсорными и умственными способностями или с недостаточным опытом и знаниями, если они находятся под присмотром или получили инструкции по безопасной эксплуатации устройства и понимают связанные с этим опасности. С этим устройством не должны играть дети. Дети не должны выполнять очистку и обслуживание устройства без присмотра.

## СИМВОЛЫ БЕЗОПАСНОСТИ

Символы безопасности предназначены для привлечения внимания к возможным рискам. Символы безопасности, а также объяснения к ним, требуют особого внимания и понимания. Предупреждения по технике безопасности сами по себе не устраняют опасность. Инструкции и предупреждения не заменяют соответствующие меры по предотвращению несчастных случаев.

**⚠ ПРЕДУПРЕЖДЕНИЕ.** Перед использованием устройства внимательно прочитайте все инструкции в данном руководстве пользователя и ознакомьтесь с предупреждающими символами безопасности, такими как «ОПАСНОСТЬ», «ПРЕДУПРЕЖДЕНИЕ» и «ВНИМАНИЕ». Несоблюдение всех приведенных ниже инструкций может привести к поражению электрическим током, возникновению пожара и/или получению серьезных травм.

## ИНСТРУКЦИИ ПО ТЕХНИКЕ БЕЗОПАСНОСТИ

Далее изображены и описаны символы безопасности, которые могут присутствовать на данном устройстве. Перед сборкой или использованием внимательно прочитайте все инструкции, приведенные на устройстве, и соблюдайте их.

	Предупреждение об опасности	Меры предосторожности, касающиеся безопасности.
	Внимательно прочитайте руководство пользователя	Прочитайте руководство по эксплуатации, чтобы уменьшить риск получения травм.
	Для использования внутри помещений	Используйте устройство только внутри помещения.
	Конструкция класса II	Конструкция с двойной изоляцией.
T6,3A 	Плавкие вставки	Миниатюрная плавкая вставка с задержкой срабатывания
V	Вольт	Напряжение
A	Амперы	Сила тока
Hz	Герц	Частота (оборотов в секунду)
W	Ватт	Мощность
min	Минуты	Время
	Переменный ток	Тип тока
	Постоянный ток	Тип или характеристика тока

**⚠ ПРЕДУПРЕЖДЕНИЕ.** Внимательно прочитайте все инструкции. Несоблюдение всех приведенных ниже инструкций может привести к поражению электрическим током, возникновению пожара и/или получению серьезных травм.

## БЕЗОПАСНОСТЬ РАБОЧЕГО МЕСТА

- **Обеспечьте чистоту и освещенность рабочей зоны.** Загроможденные и плохо освещенные места служат причиной несчастных случаев.
- **Не используйте зарядное устройство EGO во взрывоопасных средах, например вблизи горючих жидкостей, газов или пыли.** Зарядное устройство генерирует искры, которые могут воспламенить пыль или испарения.

## ЭЛЕКТРОБЕЗОПАСНОСТЬ

- **Вилка электроинструмента должна соответствовать розетке.** Никогда не переделывайте вилку. Не используйте никакие переходники для вилок с заземлением. Использование оригинальных вилок и соответствующих им розеток уменьшают риск поражения электрическим током.

- **Не подвергайте зарядное устройство воздействию дождя или влажности.** При попадании воды в зарядное устройство увеличивается риск поражения электрическим током.
- **Обращайтесь с кабелем аккуратно.** Никогда не переносите, не тяните и не выключайте зарядное устройство за кабель. Не оставляйте кабель вблизи источников тепла, масла, острых предметов или движущихся частей. Поврежденные или запутанные кабели повышают опасность поражения электрическим током.
- **Избегайте прикосновений к заземленным объектам, таким как трубы, радиаторы, плиты и холодильники.** Существует повышенная опасность поражения электрическим током, если ваше тело заземлено.
- **Для работы с электроинструментом вне помещения используйте предназначенный для этого удлинительный кабель.** Использование кабеля, подходящего для использования вне помещения, снижает риск поражения электрическим током.
- Зарядное устройство EGO позволяет заряжать указанные ниже литий-ионные аккумуляторы.

ЗАРЯДНОЕ УСТРОЙСТВО	АККУМУЛЯТОРЫ
CH5500E	BA1120E, BA2240E, BA2800, BA3360, BA4200

RU

## ОБСЛУЖИВАНИЕ

- **Обслуживание зарядного устройства должно производиться квалифицированным специалистом с использованием только идентичных запасных частей.** Это обеспечит безопасную работу зарядного устройства.
- **При выполнении сервисного обслуживания используйте только идентичные запасные части. Следуйте инструкциям в разделе о выполнении обслуживания в данном руководстве.** Использование неподходящих деталей или несоблюдение инструкций по обслуживанию может привести к поражению током или получению травмы.

## ПРАВИЛА БЕЗОПАСНОСТИ ПРИ ОБРАЩЕНИИ С ЗАРЯДНЫМИ УСТРОЙСТВАМИ

**⚠ ВНИМАНИЕ!** Чтобы уменьшить риск поражения электрическим током или повреждения зарядного устройства, заряжайте только те литий-ионные аккумуляторные батареи, которые указаны на этикетке зарядного устройства. Аккумуляторы других типов могут взорваться и причинить вред здоровью людей и имуществу.

- Данное устройство не предназначено для использования лицами (в том числе детьми) с пониженными физическими, сенсорными или умственными способностями или имеющими недостаточный опыт или знания, если только они не находятся под присмотром или были проинструктированы по поводу использования устройства лицом, ответственным за их безопасность.
- Во избежание неправильного использования и возможных травм необходимо **перед использованием зарядного устройства** внимательно прочитать все инструкции и предупреждающие обозначения в данном руководстве, на зарядном устройстве, аккумуляторе и продукте, в котором он будет использоваться.
- **Не используйте зарядное устройство на открытом воздухе, а также под дождем или в условиях повышенной влажности.** При попадании воды в зарядное устройство увеличивается риск поражения электрическим током.
- **Не прикасайтесь к зарядному устройству, в том числе вилке и контактам, мокрыми руками.**
- **Использование принадлежностей, не рекомендованных производителем или не приобретенных у него, может привести к риску возгорания, поражения электрическим током или получения травмы.**
- **Заряжайте батареи только с помощью зарядного устройства, указанного изготовителем.** Зарядное устройство, предназначенное для одного типа аккумуляторных батарей, может стать причиной пожара при использовании с другим типом батарей.
- **Используйте кабель и зарядное устройство только надлежащим образом.** Никогда не переносите зарядное устройство за кабель питания. Не тяните за кабель зарядного устройства при отсоединении вилки. В противном случае это может привести к повреждению кабеля питания или зарядного устройства, а также к поражению электрическим током. Немедленно замените поврежденные кабели питания.
- **Убедитесь, что кабель зарядного устройства расположен в таком месте, где он не вступит в контакт с острыми краями, где на него не наступят, не зацепят и не повредят как-либо иначе.** Это уменьшит риск случайных падений, которые могут стать причиной травмы пользователя и повреждения кабеля, которое может привести к поражению электрическим током.

- Держите кабель и зарядное устройство подальше от источников тепла, чтобы избежать повреждения корпуса или внутренних деталей.
- Не допускайте попадания на пластиковые части бензина, продуктов на нефтяной основе и т. д. В них содержатся химические вещества, которые могут повредить, ослабить или разрушить пластик.
- Не используйте устройство с поврежденным кабелем питания или вилкой. Это может стать причиной короткого замыкания и поражения электрическим током. В таком случае отремонтируйте или замените зарядное устройство у авторизованного квалифицированного специалиста сервисного центра EGO.
- Не используйте зарядное устройство, если его ударили, уронили или как-либо иначе повредили. Обратитесь к авторизованному квалифицированному специалисту, чтобы убедиться, что зарядное устройство находится в хорошем рабочем состоянии.
- Не разбирайте зарядное устройство. Если требуется обслуживание или ремонт устройства, передайте его авторизованному специалисту. Неправильная повторная сборка может привести к поражению электрическим током или пожару.
- Для снижения риска поражения электрическим током перед выполнением технического обслуживания или очистки отключите зарядное устройство от электрической розетки.
- Когда зарядное устройство не используется, отсоедините его от источника питания. Это уменьшит риск поражения электрическим током или повреждения зарядного устройства при попадании металлических предметов внутрь. Это также поможет предотвратить повреждение зарядного устройства при скачках напряжения.
- Риск поражения электрическим током. Не касайтесь неизолированных частей выходного разъема или неизолированных клемм аккумуляторной батареи.
- Сохраните данные инструкции. Регулярно просматривайте их и предоставляйте для ознакомления другим пользователям. Одалживая кому-либо устройство, передайте также данные инструкции для предотвращения неправильного использования и возможных травм.

- Перед использованием зарядного устройства прочитайте все инструкции и предупреждающие маркировки на нем, аккумуляторе и устройстве, в котором будет использоваться аккумулятор.

**⚠ ПРЕДУПРЕЖДЕНИЕ.** При использовании электрического устройства необходимо строго соблюдать следующие меры безопасности.

- Чтобы уменьшить риск получения травм, будьте предельно внимательны при использовании устройства рядом с детьми.
- Используйте только принадлежности, рекомендованные или продающиеся производителем.
- Не используйте вне помещения.
- Для портативных устройств: во избежание риска поражения электрическим током не погружайте зарядное устройство в воду или любые другие жидкости. Не помещайте и не храните устройство в местах, где оно может упасть или попасть в ванну или раковину.

**⚠ ВНИМАНИЕ!** Чтобы уменьшить риск получения травм, заряжайте только литий-ионные аккумуляторные батареи. Аккумуляторы других типов могут взорваться и причинить вред здоровью людей и имуществу.

RU

## ТЕХНИЧЕСКИЕ ХАРАКТЕРИСТИКИ

Входное напряжение зарядного устройства	220–240 В~, 50 Гц, 550 Вт
Выходное напряжение зарядного устройства	5-8 А, 56 В
Время быстрой зарядки	Прибл. 25 минут для аккумулятора BA1120E. Прибл. 30 минут для аккумулятора BA2240E. Прибл. 40 минут для аккумулятора BA2800. Прибл. 45 минут для аккумулятора BA3360. Прибл. 60 минут для аккумулятора BA4200.
Оптимальная температура зарядки	0°C-40°C
Масса зарядного устройства	1,9 кг

## ВАЖНЫЕ ИНСТРУКЦИИ ПО ТЕХНИКЕ БЕЗОПАСНОСТИ

- Сохраните данные инструкции. В данном руководстве содержится важная информация по технике безопасности и использованию устройства для быстрой зарядки 56 В CH5500E.

## ОПИСАНИЕ

### ЧАСТИ ЗАРЯДНОГО УСТРОЙСТВА (Рис. А)

1. Крепежное отверстие
2. Вентиляционное отверстие для охлаждения
3. Светодиодные индикаторы
4. Электрические контакты
5. Мягкая рукоятка
6. Отверстие для крепления на стену

## ИСПОЛЬЗОВАНИЕ

### КАК ЗАРЯЖАТЬ АККУМУЛЯТОР

**⚠ ПРЕДУПРЕЖДЕНИЕ.** Не используйте зарядное устройство на открытом воздухе, а также под дождем или в условиях повышенной влажности. При попадании воды в зарядное устройство увеличивается риск поражения электрическим током.

**ПРИМЕЧАНИЕ.** Литий-ионный аккумулятор поставляется частично заряженным. Перед первым использованием его необходимо полностью зарядить.

1. Подключите зарядное устройство к источнику питания (220-240 В~, 50 Гц). Четыре светодиодных индикатора зарядки кратковременно мигнут зеленым, указывая на то, что зарядное устройство работает правильно.
2. Совместите выступающие ребра аккумулятора с крепежными отверстиями на зарядном устройстве и вставьте аккумулятор в зарядное устройство (Рис. В).
3. Зарядное устройство установит связь с аккумулятором и оценит его состояние.
4. Когда аккумулятор заряжается, четыре светодиодных индикатора зарядки на зарядном устройстве будут последовательно светиться зеленым (слева направо), указывая на уровень заряда (см. Рис. С). Индикатор питания на аккумуляторе будет мигать в определенной последовательности: красный, оранжевый и зеленый. Вентилятор в зарядном устройстве постоянно работает для охлаждения аккумулятора.

5. Когда аккумулятор полностью зарядится, светодиодные индикаторы зарядки перестанут светиться последовательно и будут светиться постоянно. Индикатор питания на аккумуляторе перестанет светиться. Дождитесь, когда охлаждающий вентилятор выключится, извлеките аккумулятор из зарядного устройства и отключите зарядное устройство от электросети.
6. Если оставить аккумулятор в зарядном устройстве, он полностью зарядится, но перезаряда не будет. Если аккумулятор остается в зарядном устройстве на месяц или более, он производит самообслуживание и сбрасывает емкость заряда до 30%. В этом случае для полной зарядки аккумулятора извлеките его из зарядного устройства, а затем установите снова.

Описание частей на Рис. С

C-1	Светодиод 1	C-3	Светодиод 3
C-2	Светодиод 2	C-4	Светодиод 4

### ПРИМЕЧАНИЕ.

- Значительное сокращение времени работы аккумулятора после полной зарядки указывает на то, что срок его службы подходит к концу и его необходимо заменить.
- Зарядное устройство может нагреваться во время зарядки. Это нормально. Заряжайте аккумулятор в хорошо проветриваемом помещении.

## ФУНКЦИИ СВЕТОДИОДОВ ЗАРЯДНОГО УСТРОЙСТВА

СВЕТОДИОДНЫЙ ИНДИКАТОР	АККУМУЛЯТОР	СВЕТОДИОД НА ЗАРЯДНОМ УСТРОЙСТВЕ				ИНДИКАТОР ПИТАНИЯ НА АККУМУЛЯТОРЕ	УРОВЕНЬ ЗАРЯДА АККУМУЛЯТОРА	ДЕЙСТВИЕ
		СВЕТОДИОД 1	СВЕТОДИОД 2	СВЕТОДИОД 3	СВЕТОДИОД 4			
	Неисправен	Мигает красным или не светится	Не светится	Од	Не светится	Не светится	—	Аккумулятор или зарядное устройство неисправны.
	Горячий/холодный аккумулятор	Светится красным	Не светится	Не светится	Не светится	Не светится	—	Зарядка возобновится, когда температура аккумулятора будет в пределах 3 – 57 °С.
	Зарядка	Мигает зеленым	Не светится	Не светится	Не светится	Последовательно мигает красным, оранжевым и зеленым	Меньше 25%	Зарядка
		Светятся зеленым попеременно		Не светится	Не светится		от 25% до 50%	Зарядка
		Светятся зеленым попеременно			Не светится		от 50% до 75%	Зарядка
		Светятся зеленым попеременно					от 75% до 90%	Зарядка
	Полностью заряжен	Светятся зеленым постоянно				Не светится	от 90% до 100%	Зарядка завершена. Поддержание заряда.
—	Самообслуживание	Периодически быстро мигает зеленым				Не светится	Прибл. 30%	Аккумулятор находится в режиме самообслуживания или в режиме ожидания. Чтобы зарядить аккумулятор, извлеките его из зарядного устройства, а затем установите снова.

**RU**

### ЗАРЯДКА ГОРЯЧЕГО ИЛИ ХОЛОДНОГО АККУМУЛЯТОРА

Если аккумулятор находится за пределами нормального диапазона температур, светодиод 1 будет светиться красным. Когда аккумулятор остынет примерно до 57 °С или нагреется до 3 °С, зарядное устройство автоматически начнет заряжать его, а 4 светодиода будут светиться в нормальной последовательности.

### НЕИСПРАВНЫЙ АККУМУЛЯТОР ИЛИ ЗАРЯДНОЕ УСТРОЙСТВО

Если имеется неисправность зарядного устройства, светодиод 1 будет мигать красным или все светодиоды не будут светиться.

1. Если обнаружена неисправность, извлеките аккумулятор из зарядного устройства, а затем установите снова. Если светодиоды по-прежнему указывают на неисправность, попробуйте зарядить другой аккумулятор.
2. Если другие аккумуляторы заряжаются нормально, утилизируйте неисправный аккумулятор (см. инструкции в руководстве для аккумуляторов).

3. Если при зарядке других аккумуляторов индикаторы снова указывают на неисправность, отключите зарядное устройство от электросети, дождитесь, пока мигающий индикатор 1 перестанет светиться, а затем снова подключите вилку зарядного устройства к источнику питания. Если индикатор 1 зарядного устройства снова указывает на неисправность, значит имеются проблемы с зарядным устройством.

## ОТВЕРСТИЯ ДЛЯ КРЕПЛЕНИЯ К СТЕНЕ

Зарядное устройство имеет крепежные отверстия для удобного хранения (Рис. А-6). Закрутите винты в стену на расстоянии 76 мм друг от друга. Используйте винты, имеющие достаточную прочность для удержания общего веса зарядного устройства и аккумулятора (прибл. макс. 4,1 кг).

## ОБСЛУЖИВАНИЕ

**⚠ ПРЕДУПРЕЖДЕНИЕ.** Во избежание травм всегда извлекайте аккумулятор из инструмента перед чистой или обслуживанием.

**⚠ ПРЕДУПРЕЖДЕНИЕ.** При ремонте используйте только идентичные запасные части EGO.

Использование других запасных частей может привести к травмам или повреждению устройства.

**⚠ ПРЕДУПРЕЖДЕНИЕ.** Не рекомендуется использовать сухой сжатый воздух для чистки зарядного устройства. Если очистку можно выполнить только при помощи сжатого воздуха, всегда используйте защиту для глаз или защитные очки с боковыми щитками. Если во время работы появляется пыль, надевайте респиратор.

**⚠ ПРЕДУПРЕЖДЕНИЕ.** Если кабель питания поврежден, то во избежание поражения электрическим током его должен заменить изготовитель, его технический представитель или другой квалифицированный специалист.

## ОБЩЕЕ ОБСЛУЖИВАНИЕ

Не используйте растворители для чистки пластмассовых деталей. Большинство пластиковых частей чувствительны к различным бытовым растворителям и могут быть повреждены. Для очистки от грязи, пыли, масла, смазки и т. п. используйте чистую ткань.

**⚠ ПРЕДУПРЕЖДЕНИЕ.** Не допускайте попадания на пластиковые части тормозной жидкости, бензина, продуктов на нефтяной основе, пропитывающих масел и т. д. Химические вещества могут повредить, ослабить или разрушить пластик, что приведет к получению серьезных травм.

**⚠ ПРЕДУПРЕЖДЕНИЕ.** При ремонте используйте только идентичные запасные части EGO. Использование других запасных частей может привести к травмам или повреждению устройства. Чтобы обеспечить безопасность и надежность устройства, его ремонт должен выполнять квалифицированный специалист сервисного центра EGO.

## Защита окружающей среды



Не выбрасывайте электрооборудование, зарядные устройства, батарейки и аккумуляторы вместе с бытовыми отходами!

В соответствии с европейским законом 2012/19/EU электрическое и электронное оборудование, которое не подлежит дальнейшей эксплуатации, а также непригодные и использованные батарейки и аккумуляторы (согласно европейскому закону 2006/66/EC) должны быть утилизированы отдельно.

При утилизации электрических устройств на свалках в подземные воды могут просочиться опасные вещества, которые затем попадут в пищевую цепь и приведут к общему ухудшению здоровья и благополучия.

## УСТРАНЕНИЕ НЕИСПРАВНОСТЕЙ

ПРОБЛЕМА	ПРИЧИНА	РЕШЕНИЕ
Зарядное устройство не работает. Светодиод 1 мигает красным или все индикаторы не светятся.	Аккумулятор или зарядное устройство неисправны или плохо соединены.	<ul style="list-style-type: none"> <li>■ Попробуйте извлечь аккумулятор из зарядного устройства, а затем установить его снова.</li> <li>■ Попробуйте зарядить другой аккумулятор.</li> <li>■ Отключите зарядное устройство от электросети, дождитесь, пока красный индикатор перестанет светиться, а затем снова подключите вилку зарядного устройства к источнику питания.supply.</li> </ul>
Зарядное устройство не работает и светодиод 1 светится красным.	Аккумулятор слишком горячий или слишком холодный.	Дайте аккумулятору остыть или нагреться до нормальной температуры. Зарядка возобновится, когда температура аккумулятора будет в пределах 3 – 57 °C.

## ГАРАНТИЯ

### ГАРАНТИЙНАЯ ПОЛИТИКА EGO

Посетите веб-сайт [egopowerplus.com](http://egopowerplus.com), чтобы ознакомиться со всеми условиями и сроками гарантийной политики EGO.



## PRZECZYTAJ WSZYSTKIE INSTRUKCJE!



**ZAPOZNAJ SIĘ Z INSTRUKCJĄ OPERATORA.**

**⚠ Ryzyko szczytkowe!** Osoby z urządzeniami elektronicznymi, takimi jak rozruszniki serca, powinny przed użyciem produktu skonsultować się ze swoim(i) lekarzem(-ami). Używanie urządzeń elektrycznych blisko rozrusznika serca może spowodować zakłócenia lub uszkodzić rozrusznik.

**⚠ OSTRZEŻENIE:** Aby zagwarantować bezpieczeństwo i niezawodność, wszystkie naprawy powinny być wykonywane przez wykwalifikowanych techników serwisu.

**⚠ OSTRZEŻENIE:** Bez zapewnienia odpowiedniego nadzoru i pouczenia na temat bezpiecznej obsługi i zrozumienia zagrożeń urządzenie nie powinno być używane przez: dzieci w wieku od lat 8, osoby z ograniczeniami fizycznymi, czuciowymi lub psychicznymi a także osoby, którym brak jest doświadczenia lub wiedzy. Dzieci nie mogą bez nadzoru wykonywać czynności związanych z czyszczeniem i konserwacją.

## SYMBOLE BEZPIECZEŃSTWA

Celem symboli bezpieczeństwa jest zwrócenie uwagi użytkownika na możliwe zagrożenia. Symbole bezpieczeństwa i objaśnienia do nich zasługują na to, by je uważnie przestudiować i zrozumieć. Symbole bezpieczeństwa nie eliminują same z siebie jakichkolwiek zagrożeń. Podawane w nich instrukcje i ostrzeżenia nie zastępują odpowiednich środków zapobiegania wypadkom.

**⚠ OSTRZEŻENIE:** Przed użyciem narzędzia prosimy przeczytać i zrozumieć wszystkie instrukcje dotyczące bezpieczeństwa podane w podręczniku użytkownika, łącznie z wszystkimi symbolami ostrzegawczymi takimi jak „NIEBEZPIECZEŃSTWO”, „OSTRZEŻENIE” i „UWAGA”. Niestosowanie się do wszystkich podanych niżej instrukcji może doprowadzić do porażenia prądem, pożaru i/lub poważnych obrażeń.

## INSTRUKCJE DOTYCZĄCE BEZPIECZEŃSTWA

Na tej stronie pokazano i opisano symbole bezpieczeństwa, które mogą występować na produkcie. Przed podjęciem próby złożenia i użycia urządzenia należy przeczytać i zrozumieć wszystkie instrukcje dotyczące maszyny oraz zastosować się do nich.

	Ostrzeżenie dotyczące bezpieczeństwa	Ostrzeżenia istotne dla bezpieczeństwa użytkownika.
	Przeczytaj instrukcję operatora	Aby ograniczyć ryzyko urazów, użytkownik musi przeczytać instrukcję operatora
	Użytkowanie w pomieszczeniach	Urządzenia należy używać wyłącznie w pomieszczeniach
	Konstrukcja klasy II	Konstrukcja z podwójną izolacją
	Wkładki topikowe	Miniaturowa wkładka topikowa z opóźnieniem czasowym
V	Wolt	Napięcie
A	Ampery	Prąd
Hz	Herc	Częstotliwość (cykli na sekundę)
W	Wat	Moc
min	Minuty	Czas
	Prąd zmienny	Rodzaj prądu
	Prąd stały	Rodzaj lub charakterystyka prądu

**⚠ OSTRZEŻENIE:** Prosimy przeczytać ze zrozumieniem wszystkie instrukcje. Niestosowanie się do wszystkich podanych niżej instrukcji może doprowadzić do porażenia prądem, pożaru i/lub poważnych obrażeń.

## BEZPIECZEŃSTWO W MIEJSCU PRACY

- **Należy dbać o czystość i dobre oświetlenie w miejscu pracy.** Nieporządek i złe oświetlenie sprzyjają wypadkom.
- **Ładowarki EGO nie należy używać w miejscach zagrożonych wybuchem, np. w obecności łatwopalnych cieczy, gazów lub pyłów.** Ładowarka wytwarza iskry, które mogą zapalić opary lub pył.

## BEZPIECZEŃSTWO ELEKTRYCZNE

- **Wtyczki elektronarzędzi muszą pasować do gniazdek.** Nigdy w jakikolwiek sposób nie wolno przerabiać wtyczki. Do elektronarzędzi wymagających uziemienia nie należy używać przejściówek. Oryginalne wtyczki i pasujące do nich gniazdka zmniejszają ryzyko porażenia prądem.
- **Ładowarkę należy chronić przed deszczem i wilgocią.** Woda dostająca się do ładowarki zwiększa ryzyko porażenia prądem.

- **Nie należy nadwyreżać przewodu.** Nigdy nie należy używać przewodu do noszenia lub ciągnięcia ładowarki; nie chwytac za przewód, w celu usunięcia wtyczki kontaktu. Przewód należy chronić przed gorącym, ropą, ostrymi krawędziami i poruszającymi się częściami. Zaplątane lub uszkodzone przewody zwiększają ryzyko porażenia prądem.
- **Należy unikać dotykania ciałem powierzchni uziemionych, takich jak np. rury, kaloryfery, kuchenki i lodówki.** Uziemienie ciała zwiększa ryzyko porażenia prądem.
- **Podczas używania elektronarzędzia na dworze należy stosować przedłużacz nadający się do używania na dworze.** Używanie przewodu przeznaczonego do stosowania na dworze zmniejsza ryzyko porażenia prądem.
- Ładowarki EGO można używać do ładowania następujących akumulatorów litowo-jonowych EGO:
 

ŁADOWARKA	AKUMULATORY
CH5500E	BA1120E, BA2240E, BA2800, BA3360, BA4200
- **Ładowniki nie należy używać na dworze ani narażać na wilgoć lub przemoczenie.** Woda dostająca się do ładowarki zwiększa ryzyko porażenia prądem.
- **Nie należy dotykać mokrymi rękoma ładowarki, w tym także jej wtyczki i wyprowadzeń.**
- **Używanie akcesoriów niezalecanych i niesprzedawanych przez producenta ładowarki stwarza ryzyko pożaru, porażenia prądem lub urazów osób.**
- **Do ładowania należy używać wyłącznie ładowarki wskazanej przez producenta.** Użycie ładowarki pochodzącej od jednego akumulatora do ładowania innego akumulatora grozi pożarem.
- **Nie należy nadwyreżać przewodu lub ładowarki.** Nigdy nie należy używać przewodu do noszenia ładowarki. W celu wyjęcia wtyczki z kontaktu nie należy ciągnąć za przewód ładowarki. Mogłoby wtedy dojść do uszkodzenia przewodu lub ładowarki, które mogłoby stwarzać ryzyko porażenia prądem. Uszkodzone przewody należy natychmiast wymienić.

## SERWISOWANIE

- **Serwisowanie ładowarki należy powierzyć wykwalifikowanemu serwisantowi.** Do napraw należy używać wyłącznie oryginalnych części zamiennych. Zapewni to bezpieczeństwo eksploatacji ładowarki.
- **Podczas serwisowania ładowarki należy używać wyłącznie oryginalnych części zamiennych.** Należy przestrzegać zaleceń podanych w części Konserwacja w niniejszej instrukcji. Używanie części, które nie zostały zatwierdzone przez producenta lub nieostosowanie się do instrukcji dotyczących konserwacji stwarza ryzyko porażenia prądem lub urazów.
- **Przewód musi być poprowadzony w miejscu, w którym nikt nie będzie na niego stał i w którym nie będzie on stwarzał ryzyka potknięcia się.** Przewód nie może być narażony na zetknięcie się z poruszającymi się częściami lub uszkodzenie w inny sposób. Dzięki temu zmniejszy się ryzyko przypadkowego upadku, który mógłby powodować urazy i uszkodzenie przewodu, a w konsekwencji również porażenie prądem.
- **Przewód i ładowarkę należy chronić przed gorącym, aby nie dopuścić do uszkodzenia obudowy lub podzespołów wewnętrznych.**
- **Nie wolno dopuszczać do tego, aby produkty na bazie nafty, olejów, benzyny itp. zetknęły się z częściami plastikowymi.** Substancje te zawierają chemikalia, które mogą uszkodzić, osłabić lub zniszczyć plastik.
- **Nie należy używać ładowarki z uszkodzonym przewodem lub uszkodzoną wtyczką, gdyż mogłoby to doprowadzić do zwarcia lub porażenia prądem.** W przypadku uszkodzenia ładowarkę należy naprawić lub wymienić wyłącznie w autoryzowanym punkcie serwisowym EGO.
- **Nie należy używać ładowarki jeżeli została ona mocno uderzona, upuszczona lub uszkodzona w inny sposób.** Należy ją oddać serwisantowi w autoryzowanym punkcie serwisowym w celu przeprowadzenia kontroli elektrycznej i aby ustalić, czy ładowarka jest sprawna.
- **Ładowniki nie należy rozmontowywać.** Jeżeli urządzenie wymaga serwisowania lub naprawy, należy je oddać do autoryzowanego punktu serwisowego. Niewłaściwe złożenie po zdemontowaniu grozi porażeniem prądem lub pożarem.

## ZASADY BEZPIECZEŃSTWA DOTYCZĄCE ŁADOWARKI

- ⚠ **OSTROŻNIE:** Aby ograniczyć ryzyko porażenia prądem i uszkodzenia ładowarki lub akumulatora, należy ładować tylko te akumulatory litowo-jonowe, które zostały wymienione na etykiecie ładowarki. Inne rodzaje akumulatorów mogą wybuchnąć powodując urazy cielesne i uszkodzenia.
- Urządzenia nie powinny używać osoby (w tym dzieci) o ograniczeniach fizycznych, czuciowych lub psychicznych, ani osoby bez odpowiedniego doświadczenia lub wiedzy, chyba że opiekun odpowiedzialny za ich bezpieczeństwo nadzoruje wykonywane przez nie czynności lub poinstruował je wcześniej na temat obsługi urządzenia.
- **Przed użyciem ładowarki należy przeczytać wszystkie instrukcje i oznaczenia ostrzegawcze na ładowarce, akumulatorze i produkcie, w którym akumulator będzie używany – zapobiegnie to niewłaściwemu użytkowaniu produktów i ewentualnym urazom lub uszkodzeniom.**

- **Przed próbą wykonania jakichkolwiek czynności konserwacyjnych, aby zmniejszyć ryzyko porażenia prądem, należy wyjąć wtyczkę ładowarki z kontaktu.**
- **Gdy ładowarka nie jest używana, należy ją odłączyć od zasilania.** Zmniejszy to ryzyko porażenia prądem lub uszkodzenia ładowarki w przypadku, gdyby wpadł do niej jakiś metalowy przedmiot. Ponadto zapobiega to uszkodzeniu ładowarki w czasie skoków napięcia.
- **Ryzyko porażenia prądem.** Nie należy dotykać nieizolowanej części łączówki wyjściowej lub nieizolowanych wyprowadzeń akumulatora.
- **Prosimy zachować instrukcję.** Zachęcamy do częstego korzystania z niej. Instrukcja może też posłużyć do przeszkolenia innych osób, które będą używały narzędzia. Jeśli narzędzie zostanie komuś pożyczone, osobie tej należy również udostępnić niniejszą instrukcję, aby zapobiec niewłaściwemu użytkowaniu i możliwym urazom.

## WAŻNE INSTRUKCJE DOTYCZĄCE BEZPIECZEŃSTWA

- **Prosimy zachować instrukcję.** Niniejsza instrukcja zawiera ważne zalecenia dotyczące bezpieczeństwa i obsługi szybkiej ładowarki 56 V CH5500E.
- **Przed użyciem ładowarki należy przeczytać wszystkie instrukcje i oznaczenia ostrzegawcze na ładowarce, akumulatorze i produkcie, w którym akumulator będzie używany.**

**⚠ OSTRZEŻENIE:** Podczas używania urządzeń elektrycznych należy zawsze przestrzegać podstawowych zasad bezpieczeństwa, w tym następujących zaleceń:

- Aby zmniejszyć ryzyko obrażeń, w przypadku używania urządzenia w pobliżu dzieci należy zachować zdwojną ostrożność.
- Należy używać wyłącznie osprzętu zalecanego lub sprzedawanego przez producenta.
- Nie używać na dworze.
- Narzędzia przenośne – aby zmniejszyć ryzyko porażenia prądem, ładowarki nie należy wkładać do wody lub innych płynów. Nie należy stawiać lub przechowywać urządzenia w miejscu, w którym może ono spaść lub zostać strącone do wanny lub zlewu.

**⚠ OSTROŻNIE:** Aby ograniczyć ryzyko urazów, należy używać wyłącznie akumulatorów litowo-jonowych. Inne rodzaje akumulatorów mogą wybuchnąć powodując urazy cieleśne i uszkodzenia.

## SPECYFIKACJA

Wejście ładowarki	220-240 V~ 50 Hz, 550W,
Wyjście ładowarki	5-8 A 56 V 
Czas szybkiego ładowania	Okolo 25 minut w przypadku akumulatora BA1120E.
	Okolo 30 minut w przypadku akumulatora BA2240E.
	Okolo 40 minut w przypadku akumulatora BA2800.
	Okolo 45 minut w przypadku akumulatora BA3360.
Okolo 60 minut w przypadku akumulatora BA4200.	
Optymalna temperatura ładowania	0°C-40°C
Waga ładowarki	1,9 kg

## OPIS

### ZAPOZNANIE SIĘ Z ŁADOWARKĄ (Rys. A)

1. Szczelina mocująca
2. Otwory wentylacyjne zapewniające chłodzenia
3. Wskaźniki LED
4. Styki elektryczne
5. Miękki uchwyt
6. Otwór montażowy ścienny

## UŻYTKOWANIE

### JAK ŁADOWAĆ AKUMULATOR

**⚠ OSTRZEŻENIE:** Ładowarki nie należy używać na dworze ani narażać na wilgoć lub przemoczenie. Woda dostająca się do ładowarki zwiększa ryzyko porażenia prądem.

**UWAGA:** Akumulatory litowo-jonowe zostają dostarczone w stanie częściowego naładowania. Przed pierwszym użyciem należy całkowicie naładować akumulator.

1. Podłączyć ładowarkę do źródła zasilania (220-240 V~ 50 Hz). Cztery diody LED będące wskaźnikami ładowania na krótko zapalą się na zielono, sygnalizując, że ładowarka pracuje prawidłowo.
2. Wyrównać wypukłe żebra akumulatora względem szczelin mocujących w ładowarce; nasunąć akumulator na ładowarkę (Rys. B).
3. Ładowarka nawiąże łączność z akumulatorem w celu ustalenia stanu jego naładowania.

- Gdy akumulator będzie się ładował, cztery diody LED sygnalizacji ładowania będą się kolejno zapalały w ładowarce na zielono, od lewej do prawej strony. Wskaźniki będą pokazywały poziom naładowania; więcej informacji patrz Rys. C. Wskaźnik mocy na akumulatorze będzie migał w następującej kolejności: czerwony, pomarańczowy i zielony. Wentylator w ładowarce pracuje przez cały czas chłodząc akumulator.
- Gdy akumulator zostanie całkowicie naładowany, diody LED sygnalizacji ładowania przestaną migać i zaczną świecić światłem ciągłym. Zgaśnie wskaźnik mocy na akumulatorze. Należy odczekać aż wyłączy się wentylator chłodzący, wyjąć akumulator z ładowarki i odłączyć ładowarkę od zasilania.
- W przypadku pozostawienia akumulatora na ładowarce akumulator zostanie całkowicie naładowany, ale nie przeładowany. Jeśli akumulator zostanie pozostawiony w ładowarce przez miesiąc lub

dłużej, wykona procedurę samoczynnej konserwacji, co spowoduje obniżenie jego pojemności do 30%. Jeśli do tego dojdzie, należy ponownie zainstalować akumulator w ładowarce i całkowicie go naładować.

Rys. C opis części patrz poniżej:

C-1	Dioda LED 1	C-3	Dioda LED 3
C-2	Dioda LED 2	C-4	Dioda LED 4

### UWAGA:

- Istotnie krótszy czas pracy po pełnym naładowaniu akumulatora oznacza, że akumulator niemal nie nadaje się już do używania i wymaga wymiany.
- Podczas ładowania ładowarka może się nagrzewać. Jest to normalny efekt procesu ładowania. Ładowanie należy przeprowadzać w miejscach dobrze wentylowanych.

## FUNKCJE DIOD LED ŁADOWARKI

WSKAŹNIK LED	AKUMULATOR	DIODA LED NA ŁADOWARCE				WSKAŹNIK MOCY NA AKUMULATORZE	AKUMULATOR	DZIAŁANIE
		LED1	LED2	LED3	LED4			
	Uszkodzenie	Miganie na czerwono lub wyłączenie	Wyt.	Wyt.	Wyt.	Wyt.	—	Uszkodzony akumulator lub ładowarka.
	Zimny/ Gorący akumulator	Świecenie na czerwono	Wyt.	Wyt.	Wyt.	Wyt.	—	Ładowanie rozpocznie się, gdy temperatura akumulatora wróci do przedziału 3°C-57°C.
	Ładowanie	Miganie na zielono	Wyt.	Wyt.	Wyt.	Miganie na przemian na czerwono, pomarańczowo i zielono	Poniżej 25%	Ładowanie
		Świecenie na zielono światłem przerywanym	Wyt.	Wyt.	Wyt.		Od 25% do 50%	Ładowanie
		Świecenie na zielono światłem przerywanym	Wyt.	Wyt.	Wyt.		Od 50% do 75%	Ładowanie
		Świecenie na zielono światłem przerywanym	Wyt.	Wyt.	Wyt.		Od 75% do 90%	Ładowanie
	Całkowicie naładowany	Świecenie na zielono światłem ciągłym	Wyt.	Wyt.	Wyt.	Wyt.	Od 90% do 100%	Ładowanie dobiegło końca. Ładowanie konserwacyjne.
—	Samoczynna konserwacja	Sporadyczne miganie na zielono	Wyt.	Wyt.	Wyt.	Wyt.	Ok. 30%	Akumulator wykonuje procedurę samoczynnej konserwacji lub znajduje się w trybie uśpienia. Należy ponownie zainstalować akumulator w ładowarce i całkowicie go naładować.

## ŁADOWANIE GORĄCEGO LUB ZIMNEGO AKUMULATORA

Jeżeli temperatura akumulatora wykracza poza normalny zakres, dioda LED1 będzie się świecić na czerwono. Gdy akumulator ostygnie do mniej więcej 57°C lub ogrzeje się do ponad 3°C, ładowarka automatycznie rozpocznie ładowanie i 4 diody LED będą normalnie świeciły sekwencyjnie.

## USZKODZONY AKUMULATOR LUB USZKODZONA ŁADOWARKA

Jeżeli ładowarka wykryje jakiś problem, czerwona dioda LED1 zacznie migać na czerwono lub wszystkie diody LED zgasną.

1. Jeżeli akumulator zostanie uznany za niesprawny, należy go wyjąć i włożyć ponownie do ładowarki. Jeżeli diody LED po raz kolejny sygnalizują stan „niesprawny”, należy spróbować wymienić akumulator.
2. Jeżeli inny akumulator zachowuje się normalnie, uszkodzony akumulator należy zutilizować (patrz zalecenia podane w instrukcji do akumulatora).
3. Jeżeli inny akumulator również sygnalizuje stan „niesprawny”, należy odłączyć ładowarkę i odczekać, aż skończy się miganie diody LED1, następnie należy ponownie podłączyć wtyczkę do zasilania. Jeśli dioda LED1 na ładowarce nadal sygnalizuje usterkę, być może uszkodzona jest ładowarka.

## OTWORY DO MOCOWANIA NA ŚCIANIE

Ładowarka ma otwory do zawieszania na ścianie w celu wygodnego przechowywania (Rys. A-6). Śruby należy zainstalować w ścianie w odległości 76 mm od siebie. Należy użyć śrub wystarczająco mocnych, aby utrzymać łączną wagę ładowarki i akumulatora (w przybliżeniu maksymalnie 4,1 kg).

## KONSERWACJA

**⚠ OSTRZEŻENIE:** Aby uniknąć poważnych obrażeń ciała, na czas czyszczenia lub wykonywania prac konserwacyjnych należy zawsze wyjmować z narzędzia akumulator.

**⚠ OSTRZEŻENIE:** Podczas serwisowania należy używać wyłącznie części zamiennych EGO identycznych z oryginalnymi. Używanie jakichkolwiek innych części stwarza ryzyko i może spowodować usterkę produktu.

**⚠ OSTRZEŻENIE:** Jako metody czyszczenia ładowarki nie zaleca się używania sprężonego suchego powietrza. Jeśli czyszczenie sprężonym powietrzem jest jedyną możliwą metodą, wówczas na czas czyszczenia należy zakładać gogle ochronne lub okulary ochronne z osłonami bocznymi. Jeżeli praca powoduje pylenie, należy zakładać także maskę przeciwpyłową.

**⚠ OSTRZEŻENIE:** Jeżeli kabel zasilający zostanie uszkodzony, aby uniknąć niebezpiecznych sytuacji, należy go wymienić. Wymianę powinien dokonać producent, przedstawiciel jego serwisu lub inne osoby o podobnych kwalifikacjach.

## KONSERWACJA OGÓLNA

Podczas czyszczenia części plastikowych należy unikać używania rozpuszczalników. Pod wpływem kontaktu z różnego rodzaju rozpuszczalnikami dostępnymi w handlu większość tworzyw może ulec uszkodzeniu. Do usuwania zabrudzeń, kurzu, oleju, smaru itp. należy używać czystych ściereczek.

**⚠ OSTRZEŻENIE:** Nigdy nie należy dopuszczać do zetknięcia się części plastikowych z substancjami takimi jak płyn hamulcowy, benzyna, produkty ropopochodne, oleje penetrujące itp. Substancje chemiczne mogą uszkodzić, osłabić lub zniszczyć tworzywa, co może w konsekwencji spowodować poważne obrażenia.

**⚠ OSTRZEŻENIE:** Podczas serwisowania należy używać wyłącznie części zamiennych EGO identycznych z oryginalnymi. Używanie jakichkolwiek innych części stwarza ryzyko i może spowodować usterkę produktu. Aby zagwarantować bezpieczeństwo i niezawodność, wszystkie naprawy powinny być wykonywane przez wykwalifikowanych serwisantów w punkcie serwisowym EGO.

## Ochrona środowiska



Urządzeń elektrycznych, ładowarki do akumulatorów oraz akumulatorów/baterii akumulatorowych nie należy wyrzucać do zwykłych zmieszanych śmieci domowych!

Zgodnie z dyrektywami Wspólnoty Europejskiej, odpowiednio nr 2012/19/WE i 2006/66/WE, urządzenia elektryczne i elektroniczne nienadające się dłużej do użycia oraz uszkodzone lub zużyte akumulatory/baterie trzeba zbierać oddzielnie.

Wyrzucanie urządzeń elektrycznych na wysypisko grozi wyciekami niebezpiecznych substancji do wód gruntowych i przedostaniem się ich do łańcucha pokarmowego, ze szkodą dla zdrowia i jakości życia użytkownika.

## ROZWIĄZYWANIE PROBLEMÓW

PROBLEM	PRZYCZYNA	ROZWIĄZANIE
Ładowarka nie działa. Dioda LED1 miga na czerwono lub wszystkie diody LED gasną.	Akumulator lub ładowarka jest uszkodzony/-a lub są do siebie źle podłączone.	<ul style="list-style-type: none"><li>■ Wyjmij akumulator i włóż go ponownie do ładowarki.</li><li>■ Naładuj inny akumulator.</li><li>■ Odłącz ładowarkę i odczekać, aż zgaśnie dioda LED, a następnie ponownie podłączyć wtyczkę do zasilania.</li></ul>
Ładowarka nie działa i dioda LED1 pali się na czerwono.	Akumulator jest zbyt gorący lub zbyt zimny.	Pozwolić akumulatorowi wrócić do normalnej temperatury. Ładowanie rozpocznie się, gdy temperatura akumulatora wróci do przedziału 3°C-57°C.

## GWARANCJA

### POLITYKA GWARANCYJNA EGO

W celu zapoznania się z wszystkimi warunkami polityki gwarancyjnej EGO prosimy odwiedzić stronę [egopowerplus.com](http://egopowerplus.com).

**KEES VAN DER SPEK**  
TOOL AND EQUIPMENT SPECIALISTS

## PŘEČTĚTE SI VŠECHNY POKYNY!



### PŘEČTĚTE SI NÁVOD K OBSLUZE

**⚠ Zbytkové riziko!** Lidé s elektronickými přístroji, jako jsou např. kardiostimulátory, by se měli před použitím toho výrobku poradit se svým lékařem. Použití elektrického zařízení v těsné blízkosti kardiostimulátoru může způsobit narušení činnosti nebo poruchu kardiostimulátoru.

**⚠ VAROVÁNÍ:** Z důvodu bezpečnosti by měl všechny opravy provádět kvalifikovaný servisní technik.

**⚠ VAROVÁNÍ:** Toto zařízení mohou používat děti od 8 let a osoby s omezenými fyzickými, smyslovými nebo duševními schopnostmi nebo nedostatkem zkušeností a znalostí, pokud jsou tyto osoby pod dohledem, nebo byly řádně poučeny ohledně použití zařízení bezpečným způsobem a chápou možná rizika spojená s jeho používáním. Děti si nesmí se zařízením hrát. Čištění a údržbu nesmějí provádět děti, pokud nejsou pod dohledem dospělé osoby.

## BEZPEČNOSTNÍ SYMBOLY

Účelem bezpečnostních symbolů je upoutat vaši pozornost k případným nebezpečím. Bezpečnostní symboly a jejich vysvětlení vyžadují vaši zvýšenou pozornost a porozumění. Výstražné symboly samy o sobě nevylučují žádné nebezpečí. Pokyny a varování nejsou náhradou vhodných opatření pro prevenci úrazů.

**⚠ VAROVÁNÍ:** Před použitím tohoto nástroje si přečtěte a seznamte se se všemi bezpečnostními pokyny v tomto návodu k obsluze včetně veškerých výstražných symbolů, jako např. „**NEBEZPEČÍ**“, „**VAROVÁNÍ**“ nebo „**UPOZORNĚNÍ**“. Nedodržení níže uvedených pokynů může mít za následek úraz elektrickým proudem, požár a nebo vážná poranění osob.

## BEZPEČNOSTNÍ POKYNY

Na této stránce jsou zobrazeny a popsány bezpečnostní symboly, které se mohou objevit na výrobku. Před montáží a provozem si přečtěte, seznamte se a dodržujte veškeré pokyny ke stroji.

	Bezpečnostní upozornění	Bezpečnostní opatření týkající se vaší bezpečnosti.
	Přečtěte si návod k obsluze	Z důvodu snížení rizika úrazu si musí uživatel přečíst návod k obsluze

	Použití v interiéru	Toto zařízení používejte výhradně v interiéru
	Konstrukce třídy II	Dvojitě izolovaná konstrukce
	Tavné pojistky	Miniaturní tavná pojistka s tepelným jističím
V	Voltů	Napětí
A	Ampérů	Proud
Hz	Hertzů	Frekvence (počet cyklů za sekundu)
W	Wattů	Výkon
min	Minut	Doba
	Střídavý proud	Druh proudu
	Stejnoseměrný proud	Druh nebo vlastnosti proudu

**VAROVÁNÍ:** Přečtěte si a seznamte se se všemi pokyny. Nedodržení níže uvedených pokynů může mít za následek úraz elektrickým proudem, požár a nebo vážná poranění osob.

## BEZPEČNOST NA PRACOVÍŠTI

- **Pracoviště udržujte v čistotě a dostatečně osvětlené.** Zaneřáděné a tmavé prostory bývají častou příčinou úrazů.
- **Nabíječku EGO nepoužívejte ve výbušném prostředí, jako např. s výskytem hořlavých kapalin, plynů nebo prachu.** Nabíječka je zdrojem jiskření, které může zapálit prach nebo výpary.

## ELEKTRICKÁ BEZPEČNOST

- **Zástrčky elektrického nářadí musí odpovídat zásuvkám.** Zástrčku nikdy nijak neupravujte. S uzemněným elektrickým nářadím nepoužívejte žádné rozbočovací zásuvky. Neupravené zástrčky a shodné zásuvky snižují riziko úrazu elektrickým proudem.
- **Nabíječku chraňte před deštěm a vlhkem.** Voda vnikající do nabíječky zvyšuje riziko úrazu elektrickým proudem.
- **Kabel nepoužívejte k jiným účelům.** Nikdy nepoužívejte kabel k přenášení, tahání nebo odpojování nabíječky z elektrické sítě. Kabely chraňte před horkem, olejem, ostrými hranami nebo pohyblivými díly. Poškozené nebo spletené kabely zvyšují riziko úrazu elektrickým proudem.

- **Vyhýbejte se kontaktu s uzemněnými plochami, například trubkami, radiátory, sporáky a lednicemi.** Pokud jste uzemněni, hrozí vám vyšší riziko úrazu elektrickým proudem.
- **Pokud používáte elektrické nářadí venku, použijte prodlužovací kabel vhodný pro venkovní použití.** Použití kabelu vhodného pro venkovní použití snižuje riziko úrazu elektrickým proudem.
- Nabíječku EGO lze použít k nabíjení následujících lithium-iontových akumulátorů EGO:

NABÍJEČKA	AKUMULÁTORY
CH5500E	BA1120E, BA2240E, BA2800, BA3360, BA4200

## SERVIS

- **Servis vaší nabíječky svěřte kvalifikovanému opraváři, který používá pouze originální náhradní díly.** Tím zajistíte bezpečnost nabíječky.
- **Při opravě nabíječky používejte pouze originální náhradní díly. Řiďte se pokyny v části tohoto návodu věnované údržbě.** Použití neschválených dílů nebo nedodržení pokynů k údržbě může vyvolat riziko úrazu elektrickým proudem nebo úrazu.

## BEZPEČNOSTNÍ ZÁSADY PRO POUŽITÍ NABÍJEČKY

**⚠ UPOZORNĚNÍ:** Chcete-li snížit riziko úrazu elektrickým proudem nebo poškození nabíječky nebo akumulátoru, nabíjejte pouze lithium-iontové nabíjecí akumulátory uvedené na štítku vaší nabíječky. Ostatní typy akumulátorů mohou prasknout a způsobit tak úraz nebo škody.

- Zařízení není určeno pro používání osobami (včetně dětí) s omezeními fyzickými, smyslovými nebo duševními schopnostmi nebo nedostatkem zkušeností a znalostí, pokud tyto osoby nejsou pod dohledem nebo nejsou řádně poučeny odpovědnou osobou o bezpečném používání zařízení.
- **Před použitím nabíječky akumulátorů si přečtěte všechny pokyny a varovné symboly v tomto návodu, na nabíječce, akumulátoru a výrobku, který akumulátor používá, aby nedošlo k nesprávnému použití výrobků a případnému úrazu nebo škodám.**
- **Nabíječku nepoužívejte venku ani ji nevystavujte mokrému nebo vlhkému prostředí.** Voda vnikající do nabíječky zvyšuje riziko úrazu elektrickým proudem.
- **Nedotýkejte se nabíječky, zástrčky ani kontaktů nabíječky mokřkýma rukama.**
- **Použití příslušenství, které nedoporučuje nebo neprodává výrobce nabíječky akumulátorů může vést k riziku vzniku požáru, úrazu elektrickým proudem nebo úrazu osob.**
- **K nabíjení používejte pouze nabíječku doporučenou výrobcem.** Nabíječka vhodná pro jeden typ akumulátoru může způsobit požár při použití s jiným typem akumulátoru.
- **Kabel ani nabíječku nepoužívejte k jiným účelům.** Nikdy nepoužívejte kabel k přenášení nabíječky. Nikdy netáhejte za kabel nabíječky, abyste odpojili zástrčku ze zásuvky. Může dojít k poškození kabelu nebo nabíječky, které představuje riziko úrazu elektrickým proudem. Poškozený kabel okamžitě vyměňte.
- **Dbejte, aby byl kabel umístěn tak, aby se na něj nestoupalo, nezakoplo o něj, nepříšel do styku s ostrými hranami nebo pohyblivými částmi, nebo nebyl vystaven jinému poškození nebo namáhání.** Snižuje se tak riziko neúmyslných pádů, které mohou způsobit úraz nebo poškodit kabel, což může následně vést k úrazu elektrickým proudem.
- **Chraňte kabel a nabíječku před teplem, aby nedošlo k poškození pouzdra nebo vnitřních částí.**
- **Dbejte, aby nedošlo ke styku plastových částí s benzinem, oleji, ropnými produkty atd.** Tyto materiály obsahují chemické látky, které mohou poškodit, zeslabit nebo zničit plast.
- **Nepoužívejte nabíječku s poškozeným kabelem nebo poškozenou zásuvkou, což může způsobit zkrat a úraz elektrickým proudem.** V případě poškození nechejte nabíječku opravit nebo vyměnit autorizovaným servisním technikem v servisním středisku společnosti EGO.
- **Nepoužívejte nabíječku, pokud utrhla proudek ránu, spadla na zem, nebo byla jinak poškozená.** Odnesťe ji autorizovanému servisnímu technikovi, který elektrickou kontrolou zjistí, zda je nabíječka v dobrém stavu.
- **Nabíječku nerozebírejte.** Pokud potřebuje servis nebo opravu, odnesťe ji autorizovanému servisnímu technikovi. Nesprávná montáž může způsobit úraz elektrickým proudem nebo požár.
- **Před údržbou nebo čištěním odpojte nabíječku z elektrické zásuvky, aby se snížilo riziko úrazu elektrickým proudem.**
- **Pokud nabíječku nepoužíváte, odpojte ji z elektrické sítě.** Snižuje se tím riziko úrazu elektrickým proudem nebo poškození nabíječky, pokud do otvoru spadnou kovové předměty. Zabráníte tím také poškození nabíječky při přepětí.
- **Nebezpečí úrazu elektrickým proudem.** Nedotýkejte se neizolovaných částí výstupního konektoru nebo neizolovaného pólu akumulátoru.
- **Tyto pokyny uschovejte pro budoucí použití.** Používejte je často a také k poučení dalších osob, které mohou toto nářadí používat. Pokud nářadí někomu půjčíte, půjčte mu také tento návod k obsluze, aby nedošlo k nesprávnému použití výrobků nebo případně k úrazu.

## DŮLEŽITÉ BEZPEČNOSTNÍ POKYNY

- **Tyto pokyny uschovejte pro budoucí použití.** Tento návod obsahuje důležité bezpečnostní a provozní pokyny pro 56V rychlonabíječku CH5500E.
- **Před použitím nabíječky akumulátorů si přečtete všechny pokyny a varovné symboly na nabíječce akumulátorů, akumulátoru a výrobku, který akumulátor používá.**

**⚠ VAROVÁNÍ:** Při používání elektrických zařízení je nutno vždy dodržovat základní bezpečnostní opatření, mimo jiné:

- Pokud přístroj používáte v blízkosti dětí, snížíte riziko úrazu, pokud budou pod dohledem dospělé osoby.
- Používejte pouze příslušenství doporučené nebo prodávané výrobcem.
- Nepoužívejte spotřebič venku.
- U přenosného zařízení – chcete-li snížit riziko úrazu elektrickým proudem, neponořujte nabíječku do vody ani jiných tekutin. Neukládejte ani neskladujte zařízení na místě, kde může spadnout, nebo být vtažen do vody nebo umyvadla.

**⚠ UPOZORNĚNÍ:** Chcete-li snížit riziko úrazu, nabíjejte pouze lithium-iontové nabíjecí akumulátory. Ostatní typy akumulátorů mohou prasknout a způsobit tak úraz nebo škody.

## SPECIFIKACE

Vstup nabíječky	220-240 V~ 50 Hz, 550W,
Výstup nabíječky	5-8 A 56 V 
Doba nabíjení	Přibližně 25 minut pro akumulátor BA1120E. Přibližně 30 minut pro akumulátor BA2240E. Přibližně 40 minut pro akumulátor BA2800. Přibližně 45 minut pro akumulátor BA3360. Přibližně 60 minut pro akumulátor BA4200.
Optimální teplota nabíjení	0°C-40°C
Hmotnost nabíječky	1,9 kg

## POPIS

### SEZNAMTE SE S VAŠÍ NABÍJEČKOU (obr. A)

1. Instalační drážka
2. Ventiláčnicí otvor

3. LED kontrolky
4. Elektrické kontakty
5. Měkká rukojeť
6. Závěsný otvor

## POUŽITÍ

### JAK NABÍT AKUMULÁTOR

**⚠ VAROVÁNÍ:** Nabíječku nepoužívejte venku ani ji nevystavujte mokrému nebo vlhkému prostředí. Voda vnikající do nabíječky zvyšuje riziko úrazu elektrickým proudem.

**POZNÁMKA:** Lithium-iontové akumulátory se dodávají částečně nabitě. Před prvním použitím akumulátor plně nabijte.

1. Zapojte nabíječku do elektrické sítě (220–240 V ~ 50 Hz). Čtyři LED kontrolky nabíjení se krátce zeleně rozsvítí, což znamená, že nabíječka pracuje správně.
2. Srovnejte zvýšené žebrovaní akumulátoru s instalačními drážkami nabíječky; zasuňte akumulátor do nabíječky (obr. B).
3. Nabíječka bude komunikovat s akumulátorem z důvodu vyhodnocení stavu akumulátorů.
4. Když se akumulátor nabíjí, rozsvěcí se LED kontrolky nabíjení zeleně, postupně zleva doprava a signalizují úroveň nabití, viz obr. C. Kontrolka nabití akumulátoru bude blikat v pořadí: červená, oranžová a zelená. Ventilátor v nabíječce se nestále pracuje a chladí akumulátor.
5. Když je akumulátor zcela nabitý, LED kontrolky nabíjení přestanou blikat a rozsvítí se zeleně. Kontrolka nabití akumulátoru zhasne. Počkejte, až se chladič ventilátor zastaví, vyjměte akumulátor z nabíječky a odpojte ji z elektrické sítě.
6. Pokud necháte akumulátor v nabíječce, plně se nabije, ale nepřebije se. Pokud zůstane akumulátor v nabíječce po dobu jednoho měsíce nebo déle, provede automatickou údržbu a kapacita nabití klesne na 30 %. Pokud k tomu dojde, zasaďte akumulátor znovu na nabíječku, aby se plně nabítil.

Obr. C, následuje popis dílů:

C-1	LED kontrolka 1	C-3	LED kontrolka 3
C-2	LED kontrolka 2	C-4	LED kontrolka 4

## POZNÁMKA:

- Výrazně zkrácená doba provozu po plném nabití akumulátoru ukazuje, že je akumulátor téměř na konci své životnosti a musí se vyměnit.
- Nabíječka se může během nabíjení zahřívat. Je to součástí běžného provozu nabíječky. Nabíjejte na dobře větraném místě.

## FUNKCE LED KONTROLEK NABÍJEČKY

LED KONTROLKA	AKU- MULÁTOR	LED KONTROLKA NA NABÍJEČCE				KONTROLKA NABÍTÍAKU- MULÁTORU	VÝKON AKU- MULÁTORU	ČINNOST
		LED KON- TROLKA 1	LED KON- TROLKA 2	LED KON- TROLKA 3	LED KON- TROLKA 4			
	Defec- tiveVadný	Bliká červeně nebo se vypne	Vypnuto	Vypnuto	Vypnuto	Vypnuto	—	Akumulátor v nabíječce je vadný.
	Studený/ teplý aku- mulátor	Svíti červeně	Vypnuto	Vypnuto	Vypnuto	Vypnuto	—	Nabíjení začne, jakmile se tepla akumulátoru vrátí do rozmezí 3–57 °C.
	Nabíjení	Bliká zeleně	Vypnuto	Vypnuto	Vypnuto	Flashing red, orange and green alternately	Méně než 25 %	Nabíjení
		Bliká střídavě zeleně	Vypnuto	Vypnuto	50 až 50 %		Nabíjení	
		Bliká střídavě zeleně	Vypnuto	50 až 75 %	Nabíjení			
		Bliká střídavě zeleně	75 až 90 %	Nabíjení				
	Plně nabíjí	Svíti zeleně			Vypnuto	90 až 100 %	Nabíjení je dokončeno. Údržbové nabíjení.	
—	Auto- matická údržba	Bliká rychle přerušovaně zeleně			Vypnuto	Cca 30 %	Akumulátor provádí automatickou údržbu, nebo přejde do režimu spánku. Znovu nasadte akumulátor na nabíječku, aby se plně nabíl.	

### NABÍJENÍ HORKÉHO NEBO STUDENÉHO AKUMULÁTORU

Pokud se akumulátor očitne mimo běžné rozmezí teplot, rozsvítí se LED kontrolka 1 červeně. Jakmile se akumulátor zchladí na přibližně 57 °C, nebo se zahřeje na více než 3 °C, zahájí nabíječka automaticky nabíjení a 4 LED kontroly budou blikat v běžném pořadí.

### VADNÝ AKUMULÁTOR NEBO VADNÁ NABÍJEČKA

Pokud nabíječka detekuje problém, začne LED kontrolka 1 blikat červeně, nebo všechny LED kontroly zhasnou.

1. Pokud je označen jako vadný, akumulátor vyjměte a znovu nasadte na nabíječku. Pokud LED kontroly signalizují „vadný“ i podruhé, zkuste nabít jiný akumulátor.
2. Pokud se jiný akumulátor nabíjí normálně, zlikvidujte vadný akumulátor (viz pokyny v návodu k akumulátoru).
3. Pokud je i jiný akumulátor označen jako „vadný“ odpojte nabíječku z elektrické sítě a počkejte, až zhasne blikající LED kontrolka 1, a pak ji znovu zapojte. Pokud se na nabíječce znovu rozsvítí LED kontrolka 1, může být nabíječka vadná.

### ZÁVĚSNÉ OTVORY

Nabíječka je vybavena závěsnými otvory pro praktické skladování (obr. A-6). Našroubujte do stěn šrouby ve vzdálenosti 76 mm od sebe. Použijte dostatečně silné šrouby, aby udržely celkovou hmotnost nabíječky a akumulátoru (maximálně přibližně 4,1 kg).

## ÚDRŽBA

**VAROVÁNÍ:** Aby nedošlo k vážnému úrazu, vždy při čištění nebo jiné údržbě vyjměte z nářadí akumulátor.

**VAROVÁNÍ:** Při opravách používejte pouze originální náhradní díly společnosti EGO. Použití jiných dílů může být rizikem nebo způsobit poškození výrobku.

**VAROVÁNÍ:** K čištění nabíječky se nedoporučuje používat suchý stlačený vzduch. Pokud je čištění stlačeným vzduchem jedinou alternativou, vždy při čištění nářadí používejte ochranné brýle nebo ochranné brýle s bočními kryty. Pokud při použití vzniká prach, noste protiprachový respirátor.

**VAROVÁNÍ:** Poškozený napájecí kabel musí vyměnit výrobce, servisní technik či jiná kvalifikovaná osoba.

## CELKOVÁ ÚDRŽBA

K čištění plastových dílů nepoužívejte rozpouštědla. Většina plastů je náchylná k poškození různými typy komerčních rozpouštědel a jejich použití je může poškodit. K odstranění nečistot, prachu, oleje, maziva atd. použijte čistý hadr.

**VAROVÁNÍ:** Dbejte, aby nikdy nedošlo ke styku plastových částí s brzdovými kapalinami, benzínem, ropnými produkty, penetračními oleji atd. Chemické látky mohou poškodit, zeslabit nebo poškodit plast, což může vést k vážnému úrazu.

**VAROVÁNÍ:** Při opravách používejte pouze originální náhradní díly společnosti EGO. Použití jiných dílů může být rizikem nebo způsobit poškození výrobku. Z důvodu bezpečnosti by měl všechny opravy provádět kvalifikovaný servisní technik v servisním středisku společnosti EGO.

## Ochrana životního prostředí



Elektrické zařízení, nabíječku a baterie/ nabíjecí baterie nevhazujte do domovního odpadu!

Podle směrnice Evropského parlamentu a Rady 2012/19/EU se musí odpadní elektrická a elektronická zařízení a podle směrnice 2006/66/ES vadné nebo použité akumulátory/baterie sbírat odděleně.

Pokud se elektrická zařízení likvidují na zavážkách nebo skládkách, mohou do podzemní vody prosáknout nebezpečné látky, dostat se do potravního řetězce a poškodit tak vaše zdraví a zdravotní stav.

CZ

## ODSTRAŇOVÁNÍ PROBLÉMŮ

PROBLÉM	PŘÍČINA	ŘEŠENÍ
Nabíječka nefunguje. LED kontrolka 1 bliká červeně, nebo všechny LED kontrolky zhasly.	Akumulátor nebo nabíječka jsou vadné, nebo je špatný kontakt mezi akumulátorem a nabíječkou.	<ul style="list-style-type: none"> <li>■ Pokuste se vyjmout a znovu nasadit akumulátor do nabíječky.</li> <li>■ Zkuste nabít jiný akumulátor.</li> <li>■ Odpojte nabíječku z elektrické sítě a počkejte, až zhasne červená LED kontrolka, a pak ji znovu zapojte.</li> </ul>
Nabíječka nefunguje a LED kontrolka 1 svítí červeně.	Akumulátor je příliš horký nebo studený.	Nechte akumulátor, aby dosáhl běžné teploty. Nabíjení začne, jakmile se teplota akumulátoru vrátí do rozmezí 3–57 °C.

## ZÁRUKA

### ZÁRUKA SPOLEČNOSTI EGO

Úplné záruční podmínky společnosti EGO naleznete na webové stránce [egopowerplus.com](http://egopowerplus.com).

## PREČÍTAJTE SI VŠETKY POKYNY!



**PREČÍTAJTE SI  
NÁVOD NA OBSLUHU.**

**⚠ Potenciálne riziká!** Ľudia s elektronickými zariadeniami, ako sú napríklad kardiostimulátory, sa musia pred použitím tohto výrobku poradiť so svojím lekárom. Použitie elektrických zariadení v tesnej blízkosti kardiostimulátora by mohlo spôsobiť rušenie alebo zlyhanie kardiostimulátora.

**⚠ VAROVANIE:** Pre zaistenie bezpečnosti a spoľahlivosti je nevyhnutné, aby všetky opravy vykonával len kvalifikovaný servisný technik.

**⚠ VAROVANIE:** Tento spotrebič môžu používať deti od 8 rokov a osoby s obmedzenými fyzickými, zmyslovými alebo duševnými schopnosťami alebo nedostatkom skúseností a znalostí, ak sú pod dohľadom, alebo boli riadne poučené ohľadne použitia spotrebiča bezpečným spôsobom a chápu možné riziká spojené s jeho používaním. Deti sa nesmú so spotrebičom hrať. Čistenie a údržbu nesmú robiť deti, ak nie sú pod dohľadom dospelé osoby.

## BEZPEČNOSTNÉ SYMBOLY

Účelom bezpečnostných symbolov je upozorniť vás na možné nebezpečenstvá. Venujte príslušnú pozornosť a pochopte bezpečnostné symboly a ich vysvetlenia. Varovné symboly, samy o sebe, nedokážu eliminovať nebezpečenstvo. Pokyny a varovania, ktoré obsahujú, nie sú náhradou za vhodné opatrenia na prevenciu úrazov.

**⚠ VAROVANIE:** Pred použitím tohto nástroja si prečítajte a pochopte všetky bezpečnostné pokyny v tomto návode na obsluhu, vrátane všetkých bezpečnostných výstražných symbolov, ako sú „**NEBEZPEČENSTVO**“, „**VAROVANIE**“ a „**UPOZORNENIE**“. Nedodržanie nižšie uvedených pokynov môže mať za následok úraz elektrickým prúdom, požiar a / alebo vážne zranenie.

## BEZPEČNOSTNÉ POKYNY

Táto strana zobrazuje a popisuje bezpečnostné symboly, ktoré sa objavujú na tomto výrobku. Pred pokusom o zostavenie a prevádzkovanie si prečítajte, pochopte a dodržiavajte všetky pokyny na stroji.

	Bezpečnostné upozornenie	Opatrenia, ktoré sa týkajú vašej bezpečnosti.
	Prečítajte si návod na obsluhu.	Ak chcete znížiť riziko zranenia, musíte si prečítať návod na obsluhu.

	Vnútoré použitie	Používajte toto zariadenie iba v interiéri
	Konštrukcia triedy II	Konštrukcia s dvojitou izoláciou
T6,3A 	Tavné poistky	Tavná poistka s časovým oneskorením
V	Volt	Napätie
A	Ampéry	Prúd
Hz	Hertz	Frekvencia (cyklov za sekundu)
W	Watt	Výkon
min	Minúty	Čas
	Striedavý prúd	Typ prúdu
	Jednosmerný prúd	Typ alebo charakteristika prúdu

**⚠ VAROVANIE:** Prečítajte si a dodržiavajte všetky pokyny. Nedodržanie nižšie uvedených pokynov môže mať za následok úraz elektrickým prúdom, požiar a / alebo vážne zranenie.

## BEZPEČNOSŤ PRACOVISKA

- **Udržiavajte pracovisko čisté a dobre osvetlené.**  
Neporiadok a tmavé priestory vedú k úrazom.
- **Nepoužívajte nabíjačku EGO vo výbušnom prostredí, napríklad v prítomnosti horľavých kvapalín, plynov alebo prachu.** Nabíjačka môže vytvárať iskry, ktoré môžu zapáliť prach alebo výpary.

## ELEKTRICKÁ BEZPEČNOSŤ

- **Pripojovacia zástrčka musí zodpovedať zásuvke.**  
Nikdy neupravujte zástrčku akýmkoľvek spôsobom. Nepoužívajte žiadne rozbočovacie zástrčky s uzemneným elektrickým náradím. Neupravené zástrčky a vhodné zásuvky obmedzia nebezpečenstvo úrazu elektrickým prúdom.
- **Nevystavujte nabíjačku dažďu alebo vlhkým podmienkam.** Voda, ktorá vnikne do nabíjačky, zvyšuje nebezpečenstvo úrazu elektrickým prúdom.
- **Nezťažujte kábel.** Nikdy nepoužívajte kábel na nosenie, ťahanie alebo odpájanie nabíjačky. Udržujte kábel v dostatočnej vzdialenosti od zdrojov tepla, oleja, ostrých hrán alebo pohyblivých častí. Poškodené alebo zamotané káble zvyšujú riziko úrazu elektrickým prúdom.
- **Zabráňte kontaktu tela s uzemnenými povrchmi, ako sú rúry, radiátory, sporáky a chladničky.** Dochádza k zvýšeniu rizika úrazu elektrickým prúdom, ak je vaše telo uzemnené.

**SK**

- **Ak pracujete s elektrickým náradím vonku, použite predlžovací kábel vhodný na vonkajšie použitie.** Použitie kábla vhodného na vonkajšie použitie znižuje riziko úrazu elektrickým prúdom.
- Nabíjačka EGO môže nabíjať lítium-iónové akumulátory EGO uvedené nižšie:

NABÍJAČKA	AKUMULÁTOR
CH5500E	BA1120E, BA2240E, BA2800, BA3360, BA4200

## OPRAVA

- **Nechajte vašu nabíjačku opraviť kvalifikovanou osobou s použitím iba identických náhradných dielov.** Tým sa zabezpečí, že bezpečnosť nabíjačky zostane zachovaná.
- **Pri servise nabíjačky používajte iba identické náhradné diely. Postupujte podľa pokynov v kapitole Údržba tohto návodu.** Použitie neautorizovaných dielov alebo nedodržanie pokynov na údržbu môže vytvoriť nebezpečenstvo úrazu elektrickým prúdom alebo zranenie.

## BEZPEČNOSTNÉ PRAVIDLÁ PRE NABÍJAČKY

**⚠ POZOR:** Ak chcete zamedziť riziku úrazu elektrickým prúdom alebo poškodeniu nabíjačky a batérie, nabíjajte iba tie lítium-iónové dobíjacie batérie, ktoré sú výslovné uvedené štítku na vašej nabíjačke. Iné typy batérií môžu prasknúť a spôsobiť zranenie alebo poškodenie.

- Prístroj nie je určený na používanie osobami (vrátane detí) s obmedzenými fyzickými, zmyslovými alebo duševnými schopnosťami alebo nedostatkom skúseností a znalostí, ak tieto osoby nie sú pod dohľadom alebo nie sú riadne poučené, čo sa týka použitia prístroja, zo strany osoby zodpovednej za ich bezpečnosť.
- **Pred použitím nabíjačky** si prečítajte všetky pokyny a varovné symboly v tomto návode na obsluhu a na nabíjačku, batérií a na výrobku, ktorý poháňa batéria, aby sa zabránilo zneužitiu výrobkov a možnému zraneniu alebo poškodeniu.
- **Nepoužívajte nabíjačku vonku a nevystavujte ju mokrým alebo vlhkým podmienkam.** Voda, ktorá vnikne do nabíjačky, zvyšuje nebezpečenstvo úrazu elektrickým prúdom.
- **Nesiahajte s mokrými rukami na nabíjačku, vrátane konektora alebo terminálov nabíjačky.**
- **Použitie príslušenstva, ktoré nie je odporúčané výrobcom nabíjačky, môže viesť k riziku požiaru, úrazu elektrickým prúdom alebo poraneniu osôb.**
- **Nabíjajte iba nabíjačkou určenou výrobcom.** Nabíjačka vhodná pre jeden typ akumulátora môže spôsobiť riziko požiaru pri použití s iným akumulátorom.

- **Nezneužívajte kábel alebo nabíjačku.** Nikdy nepoužívajte kábel na prenášanie nabíjačky. Netahajte za kábel nabíjačky, ak chcete odpojiť zástrčku zo zásuvky. Mohlo by dôjsť k poškodeniu kábla alebo nabíjačky, čo vytvára nebezpečenstvo úrazu elektrickým prúdom. Poškodené káble ihneď vymeňte.
- **Zabezpečte, aby kábel bol umiestnený tak, že nebude možné naň šliapať, zakopnúť o neho, nepriđe do kontaktu s ostrými hranami alebo pohyblivými časťami, inak by mohlo dôjsť k jeho poškodeniu alebo namáhaniu.** Tým sa zníži riziko náhodných pádov, ktoré by mohli spôsobiť zranenie a poškodenie kábla, čo by následne mohlo viesť k úrazu elektrickým prúdom.
- **Chrňte kábel a nabíjačku pred pôsobením vysokého tepla, aby nedošlo k poškodeniu krytu alebo vnútorných súčastí.**
- **Nedovoľte, aby benzín, oleje, ropné produkty atď. prišli do kontaktu s plastovými časťami.** Tieto materiály obsahujú chemikálie, ktoré môžu poškodiť, oslabiť alebo zničiť plast.
- **Neprevádzkujte nabíjačku s poškodeným káblom alebo zástrčkou, pretože by to mohlo spôsobiť skrat a úraz elektrickým prúdom.** V prípade poškodenia nechajte nabíjačku opraviť alebo vymeniť autorizovaným servisným technikom v servisnom centre EGO.
- **Nepoužívajte nabíjačku, ak došlo k prudkému nárazu, k jej pádu, alebo bola inak akýmkoľvek spôsobom poškodená.** Odneste ju autorizovanému servisnému technikovi na elektrickú kontrolu, ktorý určí, či je nabíjačka v dobrom stave.
- **Nerozoberajte nabíjačku.** Odneste ju autorizovanému servisnému technikovi v prípade, že je nevyhnutný servis alebo oprava. Nesprávne zmontovanie môže spôsobiť úraz elektrickým prúdom alebo požiar.
- **Pred začatím akejkoľvek údržby alebo čistenia, za účelom zníženia rizika úrazu elektrickým prúdom, odpojte nabíjačku od elektrickej zásuvky.**
- **Keď nabíjačku nepoužívate, odpojte ju od elektrickej siete.** Tým sa zníži riziko úrazu elektrickým prúdom a poškodenie nabíjačky, ak by kovové predmety spadli do otvoru. Tiež sa tým zabráni poškodeniu nabíjačky pri prepätí.
- **Nebezpečenstvo úrazu elektrickým prúdom!** Nedotýkajte sa neizolovanej časti výstupného konektora alebo neizolovaných batériových svoriek.
- **Odložte si tieto pokyny.** Používajte ich často a počte o používaní pokynov aj ostatných, ktorí môžu tento nástroj používať. Ak požívate tento prístroj niekomu inému, požívajte mu aj tieto pokyny, aby sa zabránilo zneužitiu výrobku a prípadným zraneniam.

## DÔLEŽITÉ BEZPEČNOSTNÉ POKYNY

- **Odoľte si tieto pokyny.** Tento návod obsahuje dôležité bezpečnostné a prevádzkové pokyny pre 56 V rýchlonabíjačku CH5500E.
- **Pred použitím nabíjačky si prečítajte všetky pokyny a varovné symboly na nabíjačke, batérii a výrobku, ktorý batéria bude poháňať.**

**⚠ VAROVANIE:** Pri používaní elektrického spotrebiča sa musia dodržiavať základné bezpečnostné opatrenia, vrátane nasledovných:

- Za účelom zníženia rizika zranenia sa vyžaduje prísny dohľad, ak je spotrebič používaný v blízkosti detí.
- Používajte len doplnky odporúčené alebo predávané výrobcom.
- Nepoužívajte vonku.
- Pre prenosné prístroje - Aby sa znížilo riziko úrazu elektrickým prúdom, nedávajte nabíjačku do vody alebo inej tekutiny. Nekladte ani neskladujte zariadenie na miestach, kde môže spadnúť alebo byť vtiahnuté do vane alebo umývadla.

**⚠ POZOR:** Ak chcete znížiť riziko zranenia, nabíjajte len lítium-iónové dobijacie batérie. Iné typy batérií môžu vybuchnúť a spôsobiť zranenie alebo poškodenie.

## TECHNICKÉ ÚDAJE

Vstup nabíjačky	220-240 V~ 50 Hz, 550W,
Výstup nabíjačky	5-8 A 56 V
Čas rýchleho nabíjania	Približne 25 minút pre akumulátor BA1120E.
	Približne 30 minút pre akumulátor BA2240E.
	Približne 40 minút pre akumulátor BA2800.
	Približne 45 minút pre akumulátor BA3360.
	Približne 60 minút pre akumulátor BA4200
Optimálna teplota nabíjania	0°C-40°C
Hmotnosť nabíjačky	1,9 kg

## POPIS

### ZOZNÁMTE SA S VAŠOU NABÍJAČKOU (obr. A)

1. Montážny otvor
2. Chladiaci vzduchový otvor

3. LED kontrolky
4. Elektrické kontakty
5. Mäkké držadlo
6. Otvor pre montáž na stenu

## OBSLUHA

### AKO NABÍJAŤ AKUMULÁTOR

**⚠ VAROVANIE:** Nepoužívajte nabíjačku vonku a nevystavujte ju mokrym alebo vlhkým podmienkam. Voda, ktorá vnikne do nabíjačky, zvyšuje nebezpečenstvo úrazu elektrickým prúdom.

**POZNÁMKA:** Lítium-iónové akumulátory sa dodávajú čiastočne nabité. Pred prvým použitím akumulátor úplne nabite.

1. Zapojte nabíjačku do elektrickej siete (220-240 V ~ 50 Hz). Štyri nabíjacie LED kontrolky nakrátko zasvietia na zeleno, čo znamená, že nabíjačka pracuje správne.
2. Zarovnajete výčnelky na batérii s montážnymi drážkami v nabíjačke; akumulátor zasuňte do nabíjačky (obr. B).
3. Nabíjačka začne komunikovať s akumulátorom na vyhodnotenie stavu batérie.
4. Keď sa batéria nabíja, štyri LED kontrolky nabíjania na nabíjačke zasvietia na zeleno v poradí zľava doprava pre oznámenie úrovne nabitia; pozrite si obr. C. Kontrolka napájania na akumulátore bude blikať v poradí: červená, oranžová a zelená. Ventilátor v nabíjačke priebežne pracuje na ochladzovanie akumulátora.
5. Keď je akumulátor plne nabitý, rozsvietené zelené LED prestanú blikať a budú svietiť nepretržite zeleno. Kontrolka napájania na akumulátore zhasne. Počkajte, až sa zastaví chladiaci ventilátor, vyberte akumulátor z nabíjačky a odpojte nabíjačku od elektrickej siete.
6. Ak akumulátor zostane v nabíjačke, úplne sa nabije, avšak nebude sa prebíjať. Ak batéria zostane v nabíjačke po dobu jedného mesiaca alebo viac, bude vykonávať automatickú údržbu a klesne na 30% nabíjacej kapacity. Ak k tomu dôjde, vyberte a znovu vložte akumulátor do nabíjačky na jeho úplné dobitie.

Obr. C Popis dielov si pozrite nižšie:

C-1	LED kontrolka 1	C-3	LED kontrolka 3
C-2	LED kontrolka 2	C-4	LED kontrolka 4

### POZNÁMKA:

- Výrazne skrátená doba chodu po plnom nabití akumulátora znamená, že batérie sú takmer na konci svojej životnosti a musia byť vymenené.
- Nabíjačka sa môže počas nabíjania zahrievať. To je súčasťou bežnej prevádzky nabíjačky. Nabíjanie v dobre vetranom priestore.

SK

## FUNKCIE LED NA NABÍJAČKE

LED KONTROLKA	AKU-MULÁTOROVÁ BATÉRIA	LED NA NABÍJAČKE				KONTROLKA NAPÁJANIA NA AKU-MULÁTORE	ENERGIA AKU-MULÁTORA	AKCIA
		LED1	LED2	LED3	LED4			
	Chybná	Bliká červená alebo nesvieti	Vyp	Vyp	Vyp	Vyp	—	Akumulátor alebo nabíjačka sú chybné.
	Studená/ teplá batéria	Svieti červená	Vyp	Vyp	Vyp	Vyp	—	Nabíjanie začne, keď sa akumulátor vráti na 3 °C - 57 °C.
	Nabíjanie	Bliká zelená	Vyp	Vyp	Vyp	Striedavé blikanie červenej, oranžovej a zelenej	Menej ako 25%	Nabíjanie
		Striedavo svieti zelená		Vyp	Vyp		25% až 50%	Nabíjanie
		Striedavo svieti zelená		Vyp			50% až 75%	Nabíjanie
		Striedavo svieti zelená					75% až 90%	Nabíjanie
	Úplne nabitá	Nepretříte svieti zelená				Vyp	90% až 100%	Nabíjanie je dokončené. Udržiavacie dobíjanie.
—	Automatická údržba	Prerušované rýchlo blikajúca zelená				Vyp	Pribl. 30%	Batérie vykonáva automatickú údržbu alebo je v režime spánku. Vyberte a znovu vložte akumulátor do nabíjačky na jeho úplné dobítie.

### NABÍJANIE HORÚCEHO ALEBO STUDENEHO AKUMULÁTORA

Ak je akumulátor mimo normálneho tepelného rozmedzia, LED1 bude žiariť červeno. Keď sa batéria ochladí na približne 57 °C, alebo sa zohreje na viac ako 3 °C, nabíjačka automaticky začne nabíjať a 4 LED sa budú normálne striedať.

### SK CHYBNÝ AKUMULÁTOR ALEBO NABÍJAČKA

Pokiaľ nabíjačka zistí problém, LED1 začne blikať červeno alebo všetky LED zhasnú.

- V prípade zaregistrovania, že je chybná, vyberte a znovu vložte akumulátor do nabíjačky. Ak LED dióda aj druhýkrát identifikuje „chybu“, skúste nabíjať iný akumulátor.
- Ak sa iný akumulátor nabíja normálne, zlikvidujte chybný akumulátor (postupujte podľa pokynov v balení akumulátora).
- Ak je aj iný akumulátor tiež označený ako „chybný“, odpojte nabíjačku a počkajte, kým blikajúca LED1 zhasne, potom znovu pripojte k napájaniu. Ak LED1 dióda na nabíjačke stále zobrazuje chybu, môže byť chybná nabíjačka.

### OTVORY PRE MONTÁŽ NA STENU

Nabíjačka má závesné otvory pre praktické skladovanie (obr. A-6). Nainštalujte skrutky do steny 76 mm od seba. Použite skrutky dostatočne silné, aby udržali celkovú hmotnosť nabíjačky a akumulátora (približne max. 4,1 kg).

### ÚDRŽBA

**VAROVANIE:** Pri čistení alebo vykonávaní údržby vždy vyberte akumulátor z nástroja, aby nedošlo k vážnemu zraneniu.

**VAROVANIE:** Pri servise používajte iba identické náhradné diely EGO. Použitie iných častí môže vyvolať nebezpečenstvo, alebo spôsobiť poškodenie výrobku.

**VAROVANIE:** Neodporúčame používať stlačený suchý vzduch na čistenie nabíjačky. Ak čistenie pomocou stlačeného vzduchu je jediný spôsob, ktorý je možné použiť, vždy si nasadte ochranné okuliare alebo ochranné okuliare s postrannými krytmi. V prašnom prostredí si tiež nasadte masku proti prachu.

**VAROVANIE:** Poškodený sieťový kábel musí vymeniť výrobca, servisný technik či iná kvalifikovaná osoba.

### CELKOVÁ ÚDRŽBA

Na čistenie plastových dielov nepoužívajte rozpúšťadlá. Väčšina plastov je náchylná na poškodenie z rôznych typov komerčných rozpúšťadiel a môžu sa poškodiť, ak sa použijú. Použite čisté handry na odstránenie nečistôt, prachu, oleja, maziva, atď.

**VAROVANIE:** Nikdy nedovoľte, aby brzdové kvapaliny, benzín, ropné výrobky, penetračné oleje atď., prišli do styku s plastovými časťami. Chemické látky môžu poškodiť, oslabiť alebo zničiť plast, čo môže viesť k vážnemu zraneniu.

**VAROVANIE:** Pri servise používajte iba identické náhradné diely EGO. Použitie iných častí môže vyvolať nebezpečenstvo, alebo spôsobiť poškodenie výrobku. Pre zaistenie bezpečnosti a spoľahlivosti je nevyhnutné, aby všetky opravy vykonával len kvalifikovaný servisný technik v servisnom stredisku EGO.

### Ochrana životného prostredia



Nevyhadzujte elektrické zariadenia, nabíjačku batérií a batérie / akumulátory do domového odpadu!

Podľa európskej smernice 2012/19/EU elektrické a elektronické zariadenia, ktoré už nie sú použiteľné a podľa európskej smernice 2006/66/EC chybné alebo použité akumulátory / batérie sa musia zhrádzať oddelene.

Ak sú elektrické spotrebiče likvidované na neorganizovaných skládkach alebo smetiskách, môžu nebezpečné látky unikať do podzemných vôd, dostať sa do potravinového reťazca a poškodzovať zdravie.

## IMRES VAN DER SPEK

### ODSTRÁŇOVANIE PROBLÉMOV

PROBLÉM	PRÍČINA	RIEŠENIE
Nabíjačka nefunguje. LED1 blinká červeno alebo všetky LED zhasnú.	Akumulátor alebo nabíjačka sú chybné, alebo zlé spojenie medzi akumulátorom a nabíjačkou.	<ul style="list-style-type: none"> <li>■ Vyskúšajte vybrať a znovu vložiť akumulátor do nabíjačky.</li> <li>■ Pokúste sa nabiť iný akumulátor.</li> <li>■ Odpojte nabíjačku a počkajte, kým červená LED zhasne, potom znovu pripojte k napájaniu.</li> </ul>
Nabíjačka nefunguje a LED1 svieti na červeno.	Akumulátor je príliš horúci alebo príliš studený.	Nechajte, aby akumulátor dosiahol normálnu teplotu. Nabíjanie začne, keď sa akumulátor vráti na 3 °C - 57 °C.

SK

## ZÁRUKA

### ZÁRUČNÁ POLITIKA EGO

Navštívte webové stránky [egopowerplus.com](http://egopowerplus.com) pre úplné podmienky záručnej politiky spoločnosti EGO.

## OLVASSA EL AZ ÖSSZES UTASÍTÁST!



### OLVASSA EL A HASZNÁLATI ÚTMUTATÓT

**⚠ Maradék kockázat!** Az elektronikus készülékekkel, például pacemakerrel, élő emberek a termék használata előtt kérjék ki orvos véleményét. Az elektromos felszerelés a szív pacemakerhez közel való működtetése interferenciát vagy meghibásodást okozhat a pacemakerben.

**⚠ FIGYELMEZTETÉS:** A biztonságosság és megbízhatóság biztosítása érdekében minden javítást szakképzett szerviztechnikus hajtson végre.

**⚠ FIGYELMEZTETÉS:** Ezt a készüléket használhatják 8 éves vagy annál idősebb gyermekek, illetve csökkent csökkenett fizikai, érzékszervi, vagy mentális képességekkel rendelkező, vagy kellő tudással és belátással nem rendelkező személyek is, ha az említett személyek a biztonságukért felelős, a készülék biztonságos használatának módjával és az esetleges veszélyekkel tisztában lévő személy felügyelete alatt állnak, vagy ilyen személytől kaptak utasítást a berendezés használatára vonatkozóan. Gyermekek ne játszanak a készülékkel. A tisztítást és karbantartást gyermekek csak felügyelet alatt végezhetik.

## BIZTONSÁGI SZIMBÓLUMOK

A biztonsági szimbólumok célja, hogy felhívják a figyelmet az esetleges veszélyekre. Nagyon figyeljen a biztonsági szimbólumokra és magyarázatokra, ill. ezek megértésére. A szimbólumok figyelmeztetései önmagukban nem hártják el a veszélyeket. Az utasítások és figyelmeztetések nem helyettesítik a megfelelő balesetmegelőző intézkedéseket.

HU

**⚠ FIGYELMEZTETÉS:** A szerszám használata előtt feltétlenül olvassa el a jelen használati útmutató minden biztonsági utasítását, a „VESZÉLY”, „FIGYELMEZTETÉS” és „FIGYELEM” biztonsági szimbólumokat is. Az alább felsorolt utasítások be nem tartása áramütést, tűzveszélyt és/vagy súlyos személyi sérülést idézhet elő.

## BIZTONSÁGI UTASÍTÁSOK

Ezen az oldalon olyan biztonsági szimbólumok láthatók és olvashatók, amelyek megjelenhetnek a terméken. Az összeszerelés vagy működtetés előtt olvassa el, értse meg és tartsa be a gép minden utasítását.

	Biztonsági figyelmeztetés	Az Ön biztonságát érintő óvintézkedések.
--	---------------------------	--

	Olvassa el a használati útmutatót	A sérülések kockázatának csökkentése érdekében a használónak el kell olvasnia a használati útmutatót.
	Beltéri használatra	A készüléket csak beltéren használja
	II. osztályú konstrukció	Kettős szigetelésű szerkezet
	Olvadóvezetékek	Fáziseltolódás, miniatűr olvadóvezeték
V	Volt	Feszültség
A	amper	Aktuális
Hz	hertz	Frekvencia (ciklusok másodpercenként)
W	watt	Teljesítmény
min	perc	Idő
	Váltakozó áram	Áram típusa
	Egyenáram	Áram típusa vagy jellemzői

**⚠ FIGYELMEZTETÉS:** Olvassa el és értse meg az utasításokat. Az alább felsorolt utasítások be nem tartása áramütést, tűzveszélyt és/vagy súlyos személyi sérülést idézhet elő.

## MUNKATERÜLET BIZTONSÁG

- **A munkaterület legyen tiszta és jól megvilágított.**  
A munkahelyen uralkodó rendetlenségnek vagy a rossz megvilágításnak baleset lehet a következménye.
- **Ne használjon elektromos szerszámokat robbanási veszélynek kitett környezetben, például olyan helyen, ahol éghető folyadékok, gázok vagy porok találhatóak.** Az elektromos kéziszerszámok szikrákat képeznek, amelyek meggyújthatják a porokat vagy gázokat.

## ELEKTROMOS BIZTONSÁG

- **Az elektromos kéziszerszám hálózati csatlakozódugójának illeszkednie kell az alkalmazott elektromos aljzathoz.** Soha és semmiképpen se módosítsa a csatlakozódugót. Ne használjon adapteres csatlakozódugókat az elektromos kéziszerszámokhoz. Az eredeti csatlakozódugó és megfelelő hálózati aljzat alkalmazásával megelőzi az áramütés veszélyét.

- **Ne tegye ki a töltőt esőnek vagy nedves környezetnek.** A töltőbe kerülő víz megnöveli az áramütés veszélyét.
- **Ne használja helytelen módon a hálózati vezetékét.** Soha ne használja a vezetékét a töltő hordozására, húzására vagy lecsatlakoztatására. Tartsa távol a vezetékét hőtől, olajtól, éles szegélyektől és mozgó alkatrészekről. A sérült vagy összegabalyodott hálózati kábelek megnövelik az áramütés veszélyét.
- **Ne érjen a földelt felületekhez, mint pl. csövek, fűtőtestek, tűzhelyek vagy hűtőszekrények.** Az áramütés kockázata nagyobb, ha a teste le van földelve.
- **Ha az elektromos kéziszerszámot a szabadban használja, akkor erre a célra kialakított hosszabbító vezetékét alkalmazza.** A szabadterén használható kábel alkalmazása csökkenti az áramütés kockázatát.
- Az EGO töltő az alábbi lítium-ion akkumulátoregységet tölti:

TÖLTŐ	AKKUMULÁTOREGYSÉG
CH5500E	BA1120E, BA2240E, BA2800, BA3360, BA4200

## SZERVIZ

- **A töltőt szakképzett személlyel, eredeti cserealkatrész felhasználásával javíttassa meg.** Ezzel biztosítja a töltő biztonságának fenntartását.
- **A töltő javításakor használjon azonos pótalkatrészeket. Kövesse a jelen használati utasítás Karbantartás fejezetét.** Nem engedélyezett alkatrészek használata vagy a karbantartási utasítások be nem tartása áramütés vagy sérülés veszélyét okozhatja.
- **Ne használja a töltőt szabadterén, és ne tegye ki nedves vagy nyirkos körülményeknek.** A töltőbe kerülő víz megnöveli az áramütés veszélyét.
- **Ne nyúljon a töltőhöz, a töltő csatlakozódugóját és csatlakozásait vizes kézzel.**
- **Ha nem javasolt vagy nem az akkumulátortöltő gyártója által értékesített tartozékokat használ, akkor tűz, áramütés vagy személyek sérülésének veszélye áll fenn.**
- **Csak a gyártó által meghatározott töltőt használja.** Az olyan töltő, amely egy típusú akkumulátoregységhez alkalmas, tűzveszélyt okozhat, ha más típusú akkumulátoregységhez használja.
- **Ne használja a vezetékét vagy a töltőt helytelen módon.** Soha ne használja a vezetékét a töltő hordozására. A töltő csatlakozóját ne a kábelnél fogva húzza ki a hálózati aljzatból. A kábel vagy a töltő sérülése áramütés veszélyét okozhatja. A sérült kábelt azonnal cserélje ki.
- **Ügyeljen arra, hogy a vezeték olyan helyen legyen, ahol nem lépnek rá, nem botlanak el benne, nem ér éles szélékhez vagy mozgó alkatrészekhez, és nincs kitéve más sérülésnek vagy igénybevételnek.** Ez csökkenti a véletlenszerű leesés veszélyét, amely a kábel sérülését vagy rongálódását okozhatja, és végül áramütést idézhet elő.
- **A kábelt és a töltőt tartsa távol hőtől, hogy a burkolat és a belső alkatrészek ne sérüljenek.**
- **Benzin, olaj, petróleum alapú termékek stb. ne érintkezzenek a műanyag alkatrészekkel.** Ezek az anyagok olyan vegyszereket tartalmaznak, amelyek megrongálhatják, gyengíthetik vagy megsemmisítik a műanyagot.
- **Ne működtesse a töltőt sérült kábellel vagy csatlakozódugóval, amely rövidzárlatot vagy áramütést okozhat.** Ha sérült, akkor javíttassa meg vagy cseréltesse ki az EGO Service Center hivatalos szerviztechnikusával.
- **Ne működtesse a töltőt, ha éles tárgynak ütközött, leesett, vagy más módon megsérült.** Vigye hivatalos szerviztechnikushoz, aki ellenőrzi, hogy a töltő megfelelően működik-e.
- **Ne szerelje szét a töltőt.** Vigye hivatalos szerviztechnikushoz, ha szerviz vagy javítás szükséges. A helytelen szétszerelés miatt áramütés és a tűz veszélye áll fenn.
- **Az áramütés kockázatának csökkentése érdekében húzza ki a töltőt a hálózati aljzatból, mielőtt bármilyen karbantartást vagy tisztítást végezne rajta.**
- **Amikor nem használja a töltőt, mindig húzza ki a hálózati aljzatból.** Ez csökkenti az áramütés kockázatát vagy a töltő sérülését, ha fém tárgyak esnek a nyílásába. Segít megakadályozni a töltő sérülését a teljesítmény-ingadozás esetén.

## A TÖLTŐRE VONATKOZÓ BIZTONSÁGI SZABÁLYOK

**⚠ FIGYELEM:** Az áramütés kockázatának csökkentése vagy a töltő és akkumulátor sérülésének érdekében csak a speciálisan a töltő címkéjén meghatározott lítium-ion akkumulátorokat töltsen fel. Más típusú akkumulátorok használata felrepedéshez vezethet, vagy személyi sérülést vagy anyagi kárt okozhat.

- Ezt a berendezést nem használhatják olyan személyek (gyermekeket is beleértve), akik csökkent fizikai, érzékszervi vagy szellemi képességekkel rendelkeznek, vagy nem rendelkeznek kellő belátással és tudással, kivéve azt az esetet, ha az említett személyek a biztonságukért felelős személy felügyelete alatt állnak, vagy ilyen személytől kaptak utasítást a berendezés használatára vonatkozóan.
- **Az akkumulátortöltő használata előtt, olvassa el a jelen használati útmutatót és az akkumulátortöltő, az akkumulátor és a termék minden utasítását és figyelmeztető jelzését a termék helytelen használatának és a lehetséges sérülések vagy rongálódás elkerülése érdekében.**

- **Ellenkező esetben áramütés veszélyével kell számolni.** Ne érjen a csatlakozó kimenet szigetelés nélküli részéhez vagy a szigetelés nélküli akkumulátor érintkezőkhöz.
- **Őrizze meg ezeket az utasításokat.** Időnként olvassa át, és használja, amikor másokat a kéziszerszám használatára tanít be. Ha valakinek kölcsön adja a szerszámot, akkor adja át a használati utasítást is a helytelen használat és lehetséges sérülések elkerülése érdekében.

## FONTOS BIZTONSÁGI ELŐÍRÁSOK

- **Őrizze meg ezeket az utasításokat.** A jelen használati utasítás fontos biztonsági és használati utasításokat tartalmaz az 56 V-os CH5500E gyorstöltőre vonatkozólag.
- **Az akkumulátortöltő használata előtt olvassa el az akkumulátortöltőre, az akkumulátorra és a termékre vonatkozó összes utasítást, valamint a rajtuk elhelyezett biztonsági jelzéseket.**

**⚠ FIGYELMEZTETÉS:** Elektromos készülékek használata közben mindig tartsa be az alapvető óvintézkedéseket, beleértve az alábbiakat:

- A sérülésveszély csökkentése érdekében fokozott figyelem szükséges, ha a készüléket gyermekek közelében használják.
- Csak a gyártó által javasolt vagy értékesített tartozékokat használja.
- Ne használja szabadon.
- A hordozható készülékekhez – Az áramütés kockázatának csökkentése érdekében ne tegye a töltőt vízbe vagy más folyadékba. Ne tegye, illetve ne tárolja a készüléket olyan helyen, ahol az fűrdőkádba vagy mosdókagylóba eshet.

**⚠ FIGYELEM:** A sérülésveszély csökkentése érdekében csak lítium-ion tölthető elemeket töltsön. Más típusú akkumulátorok használata felrepedéshez vezethet, vagy személyi sérülést vagy anyagi kárt okozhat.

## LEÍRÁS

### ISMERJE MEG A TÖLTŐT (A. ábra)

1. Szerelőnyílás
2. Hűtőlevegő port
3. LED kijelzők
4. Elektromos csatlakozások
5. Puha fogantyú
6. Lyuk falra szereléshez

## MŰKÖDTETÉS

### HOGYAN KELL FELTÖLTENI AZ AKKUMULÁTOREGYSÉGET

**⚠ FIGYELMEZTETÉS:** Ne használja a töltőt szabadon, és ne tegye ki nedves vagy nyirkos körülményeknek. A töltőbe kerülő víz megnöveli az áramütés veszélyét.

**⚠ MEGJEGYZÉS:** A lítium-ion akkumulátoregységet részben feltöltve szállítjuk. Az első használat előtt tölts fel teljesen az akkumulátort.

1. Csatlakoztassa a töltőt a hálózati aljzathoz (220-240V~50Hz). A négy töltésjelző LED rövid ideig zölden világít, jelezvén, hogy a töltő megfelelően működik.
2. Illesse az akkumulátoregység felemelt lábát az akkumulátorban lévő szerelőnyíláshoz; csúsztassa le az akkumulátoregységet a töltőre a B. ábrán látható módon.
3. A töltő kommunikál az akkumulátoregységgel az akkumulátoregység állapotának felméréséhez.
4. Amikor az akkumulátoregység töltés alatt van, a töltőn lévő zöld LED villog. Az akkumulátoregységen lévő teljesítményjelző felváltva pirosan, narancssárgán és zölden villog. A töltőben lévő ventilátor folyamatosan működik az akkumulátoregység hűtése érdekében.
5. Amikor az akkumulátoregység teljesen feltöltődött, a zöld LED abbahagyja a villogást, és folyamatosan zölden világít. Az akkumulátoregységen lévő teljesítményjelző elalszik. Várjon, amíg a hűtőventilátor leáll, vegye le az akkumulátoregységet a töltőről, és húzza ki a töltőt a hálózati aljzathoz.
6. Az akkumulátoregység teljesen feltöltődik a töltőn, de nem töltődik túl. Ha az akkumulátor a töltőn marad egy hónapig, vagy tovább, akkor önkarbantartást végez, és megtart 30%-os kapacitást. Ha ez történik, akkor tegye vissza az akkumulátoregységet a töltőre, és teljesen tölts fel.

A C. ábra alkatrészeinek leírását lásd lent:

C-1	LED 1	C-3	LED 3
C-2	LED 2	C-4	LED 4

## MŰSZAKI LEÍRÁS

Töltő bemenet	220-240 V~ 50 Hz, 550W
Töltő kimenet	5-8 A 56 V 
Töltési idő	Körülbelül 25 perc BA1120E akkumulátoregység. Körülbelül 30 perc BA2240E akkumulátoregység. Körülbelül 40 perc BA2800 akkumulátoregység. Körülbelül 45 perc BA3360 akkumulátoregység. Körülbelül 60 perc BA4200 akkumulátoregység
Optimális töltési hőmérséklet	0°C-40°C
Töltő súlya	1,9 kg

## MEGJEGYZÉS:

- Ha a működési idő teljes feltöltés után jelentősen csökken, akkor az azt jelzi, hogy az akkumulátor majdnem elérte a használhatóságának végét, és ki kell cserélni.
- A töltő töltés közben felmelegszik. Ez a töltő normál működésének része. Jól szellőztetett helyiségben tölts fel.

## A TÖLTŐ LED FUNKCIÓI

LED KIJELZŐ	AKKU-MULÁTOR-EGYSÉG	LED A TÖLTŐN				TELJESÍTMÉNY-JELZŐ AZ AKKU-MULÁTOR-EGYSÉGEN	AKKU-MULÁTOR-EGYSÉG TELJESÍTMÉNYE	MŰVELET
		LED1	LED2	LED3	LED4			
	SÉRÜLT	Villogó piros vagy ki	Ki	Ki	Ki	Ki	—	Az akkumulátoregység vagy a töltő sérült.
	HIDEG/ FORRÓ AKKU-MULÁTOR	Pirosan világít	Ki	Ki	Ki	Ki	—	A töltés akkor kezdődik, amikor az akkumulátoregység 3 °C-57°C közötti hőmérsékletre hűl vissza
	TÖLTÉS	Villogó zöld	Ki	Ki	Ki	Felváltva pirosan, narancssárgán és zölden villog	25%-nál kevesebb	Töltés
		Felváltva zölden világít	Ki	Ki	25% és 50% között		Töltés	
		Felváltva zölden világít	Ki	50% és 75% között	Töltés			
		Felváltva zölden világít	75% és 90% között	Töltés				
	TELJES FELTÖLTVE	Folyamatosan zölden világít	Ki	90% és 100% között	A töltés befejeződött. Karbantartó töltés.			
—	ÖNKARBANTARTÁS	Megszakításokkal zölden világít	Ki	Kb. 30%	Az akkumulátoregység önkarbantartást végez, vagy alvó üzemmódba kapcsol. Tegye vissza az akkumulátoregységet a töltőre, és teljesen tölts fel.			

## FORRÓ VAGY HIDEG AKKUMULÁTOREGYSÉG TÖLTÉSE

Ha az akkumulátoregység a normális hőmérséklet-tartományon kívül van, akkor a piros LED világít. Ha az akkumulátoregység körülbelül 57 °C-ra hűl, vagy 3 °C felé melegszik, a töltő automatikusan tölteni kezd, és a 4 LED felváltva világít.

## SÉRÜLT AKKUMULÁTOREGYSÉG VAGY TÖLTŐ

Ha a töltő problémát észlel, akkor a piros LED villogni kezd, és a zöld LED kikapcsol.

- Ha sérültként tűnik, vegye ki, és tegye vissza az akkumulátoregységet a töltőre. Ha a LED-ek még mindig „sérültként” jelzik, akkor próbáljon meg feltölteni egy másik akkumulátoregységet.
- Ha a másik akkumulátoregység rendszeren töltődik, akkor ártalmatlanítsa a sérült akkumulátoregységet (nézze meg az akkumulátoregység használati utasításait).
- Ha a másik akkumulátoregység is „sérültként” jelenik meg, akkor húzza ki a töltőt, és várjon, amíg a piros LED elalszik, majd csatlakoztassa a csatlakozódugót a hálózati aljzathoz. Ha a piros LED még mindig világít, akkor a töltő sérült.

## LYUKAK FALRA SZERELÉSHEZ

A töltőn akasztólyukak vannak a kényelmes tároláshoz (A-5. ábra). Helyezze a csavarokat a falba 76 mm távolságban. Használjon kellően erős csavarokat, amelyek megtartják a töltőt és az akkumulátoregység együttes súlyát (körülbelül maximum 3,3 kg).

## KARBANTARTÁS

**⚠ FIGYELMEZTETÉS:** A súlyos személyi sérülések elkerülése érdekében mindig vegye ki az akkumulátoregységet az eszközből tisztítás vagy karbantartás alatt.

**⚠ FIGYELMEZTETÉS:** Javításkor használjon azonos EGO pótalkatrészeket. Más alkatrészek használata veszélyt okozhat, vagy megrongálhatja a terméket.

**⚠ FIGYELMEZTETÉS:** Nem javasolt sűrített levegő használata a töltő tisztításához. Ha csak sűrített levegővel lehet megtisztítani, akkor az eszköz tisztítása közben mindig viseljen védőszemüveget vagy oldalsó védőlemezrel ellátott védőszemüveget. Ha működtetés közben por keletkezik, akkor viseljen porvédő maszkot is.

**⚠ FIGYELMEZTETÉS:** Ha az áramellátó vezeték megsérült, akkor a veszélyek elkerülése érdekében a gyártóval vagy a gyártó szerviz-szakembereivel, vagy más szakképzett személlyel ki kell cseréltetni.

## ÁLTALÁNOS KARBANTARTÁS

A műanyag alkatrészek tisztításához ne használjon oldószereket. A legtöbb műanyag a vegyi oldószerek által deformálódás általi sérülésnek van kitéve, ezek megrongálhatják őket. Használjon tiszta ruhát a szennyeződés, por, olaj, zsír stb. eltávolításához.

**⚠ FIGYELMEZTETÉS:** Fékolaj, benzin, petróleum alapú termékek, behatoló olajok stb. soha ne érintkezzenek a műanyag alkatrészekkel. A vegyszerek megrongálhatják, gyengíthetik vagy megsemmisíthetik a műanyagot, amely súlyos személyi sérülést okozhat.

**⚠ FIGYELMEZTETÉS:** Javításkor használjon azonos EGO pótalkatrészeket. Más alkatrészek használata veszélyt okozhat, vagy megrongálhatja a terméket. A biztonságosság és megbízhatóság biztosítása érdekében minden javítást az EGO Service Center szakképzett szerviztechnikusa hajtson végre.

## A környezet védelme



Ne dobja az elektromos felszerelést, az akkumulátor töltőt és az akkumulátorokat/újratölthető akkumulátorokat a háztartási hulladékok közé!

Az elektromos és elektronikus berendezések hulladékairól szóló 2012/19/EU európai törvény, amely már nincs érvényben, és az 2006/66/EK európai törvény értelmében a sérült vagy elhasznált akkumulátoregységeket/akkumulátorokat külön kell gyűjteni.

Ha az elektromos berendezéseket talajfeltöltési vagy árokbetömési célokra használják, olyan veszélyes anyagok kerülhetnek belőlük a talajvízbe, majd onnan a táplálékláncba, amelyek veszélyeztetik az egészséget.

## HIBAELHÁRÍTÁS

HU

PROBLÉMA	A PROBLÉMA OKA	MEGOLDÁS
A töltő nem működik. LED1 pirosan villog, vagy minden LED elalszik.	Az akkumulátoregység sérült, vagy rossz a csatlakozás az akkumulátoregység és a töltő között.	<ul style="list-style-type: none"> <li>■ Próbálja meg kivenni, és visszatenni az akkumulátoregységet a töltőre.</li> <li>■ Próbáljon meg másik akkumulátoregységet feltölteni.</li> <li>■ Húzza ki a töltőt, és várjon, amíg a piros LED elalszik, majd csatlakoztassa a csatlakozódugót a hálózati aljzathoz.</li> </ul>
A töltő nem működik, és a LED1 pirosan villog.	Az akkumulátoregység túl forró vagy túl hideg.	Hagyja az akkumulátoregységet normál hőmérsékletre hűlni. A töltés akkor kezdődik, amikor az akkumulátoregység 3 °C-57 °C közötti hőmérsékletre hűl vissza.

## GARANCIA

### EGO GARANCIÁLIS FELTÉTELEK

Kérjük, látogasson el az [egopowerplus.com](http://egopowerplus.com) oldalra, ahol megtalálja a részletes EGO garanciális feltételeket.

## CITIȚI TOATE INSTRUCȚIUNILE!



### CITIȚI MANUALUL DE INSTRUCȚIUNI

**⚠ Riscuri reziduale!** Persoanele cu dispozitive electronice precum stimulatoare cardiace ar trebui să-și consulte medicul (medicii) înainte de a utiliza acest produs. Utilizarea unui echipament electric în imediata apropiere a unui stimulator cardiac poate cauza interferențe sau pana stimulatorului.

**⚠ AVERTISMENT:** Pentru siguranța și fiabilitatea produsului, toate reparațiile ar trebui efectuate de către un tehnician de service autorizat.

**⚠ AVERTISMENT:** Acest aparat poate fi utilizat de către copii de peste 8 ani și de către persoane cu capacități fizice, senzoriale sau intelectuale reduse ori lipsite de cunoștințe sau de experiență numai dacă sunt supravegheate sau au fost instruite cu privire la utilizarea aparatului în deplină siguranță și înțeleg pericolele la care se expun. Nu lăsați copiii să se joace cu aparatul. Este interzisă efectuarea curățării și întreținerii aparatului permisibile utilizatorului de către copii nesupravegheați.

## SIMBOLURI PRIVIND SIGURANȚA

Scopul simbolurilor privind siguranța este să vă atragă atenția asupra pericolelor posibile. Simbolurile privind siguranța și explicațiile furnizate cu acestea merită atenția și înțelegerea dumneavoastră. Simbolurile de avertizare, ele singure, nu elimină niciun pericol. Instrucțiunile și avertismentele pe care le oferă nu pot înlocui măsurile corecte de prevenire a accidentelor.

**⚠ AVERTISMENT:** Asigurați-vă că ați citit și înțelegți toate instrucțiunile privind siguranța din acest Manual de utilizare, inclusiv toate simbolurile de alertă privind siguranța precum "PERICOL," "AVERTISMENT," și "ATENȚIE" înainte de a utiliza această sculă. Nerespectarea tuturor avertismentelor și instrucțiunilor poate duce la electrocutare, incendiu și/sau răniiri grave.

## INSTRUCȚIUNI PRIVIND SIGURANȚA

Această pagină descrie simbolurile de siguranță ce pot apărea pe acest produs. Citiți, înțelegeți, și respectați toate instrucțiunile de pe mașină înainte de asamblare și operare.

	Alertă privind siguranța	Precauții care implică siguranța dumneavoastră.
	Citiți manualul de instrucțiuni	Pentru a reduce riscul de accidentări, utilizatorul trebuie să citească manualul de instrucțiuni.

	A se utiliza numai în interior	Utilizați acest echipament numai în interior
	Produs cu structură de clasă II	Structură cu izolație dublă
	Siguranțe fuzibile	Mini siguranță fuzibilă temporizată
V	Volt	Voltaj
A	Amperi	Rezistență
Hz	Hertz	Frecvență (cicluri pe secundă)
W	Watt	Putere
min	Minute	Durată
	Curent alternativ	Tip de curent
	Curent continuu	Tip sau o caracteristică a curentului

**⚠ AVERTISMENT:** Citiți și înțelegeți toate instrucțiunile. Nerespectarea tuturor avertismentelor și instrucțiunilor poate duce la electrocutare, incendiu și/sau răniiri grave.

## SIGURANȚA ZONEI DE LUCRU

- **Păstrați zona de lucru curată și bine iluminată.** Zonele dezordonate și întunecoase predispun la accidente.
- **Nu puneți în funcțiune sculele electrice în atmosfere explozive, cum ar fi în prezența lichidelor, gazelor sau prafurilor inflamabile.** Sculele electrice creează scântei, care pot aprinde praful sau gazele.

## SIGURANȚA ELECTRICĂ

- **Ștecherul sculei electrice trebuie să corespundă cu priza de rețea electrică.** Nu modificați niciodată ștecherul. Nu utilizați un adaptor de priză cu scule electrice împământate. Ștecherule nemodificate și prizele adecvate vor reduce riscul de electrocutare.
- **Nu expuneți încărcătorul la ploaie sau condiții de umezeală.** Pătrunderea apei în încărcător va crește riscul de electrocutare.
- **Nu folosiți în mod abuziv cablul de alimentare.** Nu utilizați niciodată cablul de alimentare pentru transportul, tragerea sau scoaterea din priză a încărcătorului. Țineți cablul de alimentare departe de căldură, ulei, margini tăioase sau piese în mișcare. Cablurile electrice deteriorate sau încălcite cresc riscul de electrocutare.

- **Evitați contactul corpului cu suprafețele legate la împământare, cum sunt țevile, caloriferele, mașinile de gătit și frigiderele.** Acest lucru reprezintă un risc sport de electrocutare în cazul care corpul dumneavoastră este împământat.
- **Când utilizați o sculă electrică în aer liber utilizați un cablu prelungitor adecvat pentru utilizarea în aer liber.** Utilizarea unui cablu adecvat pentru aer liber reduce riscul de electrocutare.
- Încărcătorul EGO poate încărca acumulatorii EGO de Litiu ion menționați mai jos:

ÎNCĂRCĂTOR	SETURI DE ACUMULATORI
CH5500E	BA1120E, BA2240E, BA2800, BA3360, BA4200

## OPERAȚIILE DE SERVICE

- **Apelați numai la o persoană calificată pentru a vă repara scula electrică utilizând numai piese de schimb identice.** Acest lucru va asigura menținerea siguranței încărcătorului.
- **La depanarea încărcătorului, utilizați numai piese de schimb identice. Respectați instrucțiunile din secțiunea referitoare la întreținere din acest manual.** Utilizarea de piese neautorizate sau nerespectarea instrucțiunilor de întreținere pot duce la un risc de electrocutare sau de vătămare.

## REGULI DE SIGURANȚA PRIVIND ÎNCĂRCĂTORUL

**⚠ ATENȚIE:** Pentru a reduce riscul de electrocutare sau de avariere a încărcătorului și a acumulatorului, încărcați numai acumulatorii de litiu-ion special menționați pe eticheta încărcătorului. Alte tipuri de acumulatori pot exploda, cauzând vătămări corporale sau daune.

- Acest aparat nu este destinat folosirii de către persoane (inclusiv copii) cu capacități fizice, senzoriale sau intelectuale reduse, sau lipsite de experiență sau cunoștințe, exceptând cazul în care acestea sunt supravegheate sau instruite în prealabil de o persoană responsabilă de securitatea lor.
- **Înainte de a utiliza încărcătorul de acumulatori, citiți toate instrucțiunile și marcajele de avertizare din acest manual și de pe încărcător, acumulator și de pe produsul care utilizează acumulatorul pentru a preveni utilizarea greșită a produselor și eventualele vătămări sau pagube.**
- **Nu utilizați încărcătorul în aer liber sau să-l expuneți la condiții de umezeală.** Pătrunderea apei în încărcător va crește riscul de electrocutare.
- **Nu manevrați încărcătorul, inclusiv ștecherul acestuia și terminalele încărcătorului dacă aveți mâinile ude.**
- **Utilizarea unui accesoriu nerecomandat sau necomercializat de fabricantul încărcătorului de acumulatori poate provoca incendii, electrocutări sau accidentări.**
- **Reîncărcați doar cu încărcătorul specificat de producător.** Un încărcător adecvat pentru un tip de set de acumulatori poate prezenta risc de incendiu dacă e utilizat cu alt set de acumulatori.
- **Nu folosiți în mod abuziv cablul de alimentare sau încărcătorul.** Nu utilizați niciodată cablul de alimentare pentru transportarea încărcătorului. Nu trageți de cablu pentru a scoate ștecherul din priză. Riscăți să avariați cablul sau încărcătorul și crea un risc de electrocutare. Înlocuiți imediat cablurile de alimentare avariate.
- **Cablul de alimentare trebuie poziționat astfel încât să nu fie călcat, să nu incurce, să nu intre în contact cu muchii ascuțite sau piese mobile deoarece riscă să fie avariat sau fie supus la tensiuni.** Poziționarea corectă a cablului va reduce riscul de căderi accidentale, care pot cauza vătămări corporale și avarieri ale cablului, care ar putea rezulta în electrocutare.
- **Feriți cablul și încărcătorul de căldură pentru a preveni avariarea carcasei sau a componentelor interne.**
- **Nu permiteți contactul pieselor de plastic cu benzină, uleiuri, produse pe bază de petrol, etc.** Aceste materiale conțin chimicale care pot avaria, fragiliza sau distruge plasticul.
- **Nu utilizați încărcătorul cu un cablu de alimentare sau ștecher avariat, deoarece există riscul creării unui scurtcircuit și electrocutării.** În caz de avariere, apelați la un tehnician de reparații de la Centrul de service EGO pentru repararea sau înlocuirea încărcătorului.
- **Nu utilizați încărcătorul dacă a primit o lovitură violentă, a fost scăpat pe jos sau a fost avariat în vreun fel.** Predați-l unui tehnician de service autorizat pentru o verificare electrică ca să determine dacă încărcătorul este în stare bună de funcționare.
- **Nu dezamblați încărcătorul.** Duceți încărcătorul la un tehnician de service autorizat când acesta necesită operații de service sau reparații. Reasamblarea greșită poate duce la electrocutare sau la incendiu.
- **Scoateți încărcătorul din priză electrică înainte de a încerca orice operație de întreținere sau de curățare pentru a reduce riscul de electrocutare.**
- **Deconectați încărcătorul de la sursa de alimentare când acesta nu este utilizat.** Astfel se va reduce riscul de electrocutare sau de avariere a încărcătorului în cazul care obiecte de metal caz în deschiderea acestuia. Acest lucru va ajuta la prevenirea avarierii încărcătorului în cazul unui vârf de tensiune.
- **Pericol de electrocutare.** Nu atingeți porțiunea neizolată a conectorului de ieșire sau terminalul neizolat al acumulatorului.

- **Păstrați aceste instrucțiuni.** Consultați-le frecvent și utilizați-le pentru a instrui alte persoane care ar putea utiliza această sculă electrică. Dacă împrumutați cuiva această sculă, împrumutați-i și aceste instrucțiuni pentru a preveni utilizarea inadecvată a produsului și posibile răni.

## INSTRUCȚIUNI IMPORTANTE PRIVIND SIGURANȚA

- **Păstrați aceste instrucțiuni.** Acest manual conține instrucțiuni importante privind siguranța și utilizarea Încărcătorului rapid CH5500E 56V.
- **Înainte de a utiliza încărcătorul de acumulatori, citiți toate instrucțiunile și marcasele de avertizare de pe încărcătorul de acumulatori, de pe acumulator și de pe produsul care utilizează acumulatorul.**

**⚠️ AVERTISMENT:** La utilizarea aparatelor electrice, se vor respecta întotdeauna instrucțiunile bazice de siguranță, inclusiv următoarele:

- Pentru reducerea riscului de accidentare, este necesară o supraveghere atentă când aparatul este utilizat în apropierea copiilor.
- Utilizați numai accesoriile recomandate sau vândute de fabricant.
- A nu se utiliza în aer liber.
- În cazul unui aparat portabil - Pentru a reduce riscul de electrocutare, nu introduceți încărcătorul în apă sau în alt lichid. Nu amplasați sau să depozitați aparatul într-un loc de unde ar putea să cadă sau să fie tras într-o cadă sau într-o chiuvetă.

**⚠️ ATENȚIE:** Pentru a reduce riscul de rănire încărcăți numai acumulatori de litiu-ion. Alte tipuri de acumulatori pot exploda, cauzând vătămări corporale sau daune.

## SPECIFICAȚII

Alimentare încărcător	220-240 V~ 50 Hz, 550W,
Putere de ieșire încărcător	5-8 A 56 V
Durată de încărcare	Aproximativ 25 de minute pentru setul de acumulatori BA1120E. Aproximativ 30 de minute pentru setul de acumulatori BA2240E. Aproximativ 40 de minute pentru setul de acumulatori BA2800. Aproximativ 45 de minute pentru setul de acumulatori BA3360. Aproximativ 60 de minute pentru setul de acumulatori BA4200.
Temperatură optimă de încărcare	0°C-40°C
Greutate de încărcare	1,9 kg

## DESCRIERE

### DESCRIEREA ÎNCĂRCĂTORULUI (Fig. A)

1. Fantă de montare
2. Port de răcire și aerisire
3. Indicatori LED
4. Contacte electrice
5. Moale la atingere
6. Orificiu de montare pe perete

## UTILIZAREA

### CUM TREBUIE ÎNCĂRCAT SETUL DE ACUMULATORI

**⚠️ AVERTISMENT:** Nu utilizați încărcătorul în aer liber sau să-l expuneți la condiții de umezeală. Pătrunderea apei în încărcător va crește riscul de electrocutare.

**⚠️ OBSERVAȚIE:** Seturile de acumulatori de Litiu-ion sunt livrat parțial încărcată. Înaintea primei utilizări, încărcăți complet setul de acumulatori.

1. Conectați încărcătorul la sursa de alimentare (220-240V~ 50Hz). Cele patru LED-uri indicatoare se vor aprinde verde pentru un timp scurt indicând că încărcătorul funcționează corect.
2. Aliniați nervurile reliefate ale setului de acumulatori cu fantele de montare din încărcător; culsați setul de acumulatori în jos pe încărcător precum în indicațiile din Fig. B.
3. Încărcătorul va comunica cu circuitele setului de acumulatori, pentru a evalua starea acestuia.
4. Când setul de acumulatori este în curs de încărcare, LED-ul verde de pe încărcător va clipi intermitent. Indicatorul de alimentare de pe setul de acumulatori va clipi în următoarea ordine: roșu, portocaliu și verde. Ventilatorului din încărcător va funcționa continuu pentru a răci setul de acumulatori.
5. Când setul de acumulatori este complet încărcat, LED-ul verde se va opri din clipi și va rămâne aprins verde. Indicatorul de alimentare de pe setul de acumulatori se va stinge. Așteptați până când ventilatorului de răcire se oprește, scoateți setul de acumulatori din încărcător și deconectați încărcătorul de la sursa de alimentare.
6. Setul de acumulatori va fi complet încărcat dacă este lăsat în încărcător, fără să se supraîncarce. Dacă setul de acumulatori rămâne în încărcător timp de o lună sau mai mult, acesta va efectua o operație de auto întreținere și va reduce nivelul de încărcare al acumulatorului la 30%. În acest caz, repuneți setul de baterii pe încărcător pentru a-l încărcă complet.

Fig. C pentru descrierea componentelor consultați tabelul de mai jos:

C-1	LED 1	C-3	LED 3
C-2	LED 2	C-4	LED 4

## Observație:

- O durată de funcționare redusă semnificativ a setului de acumulatori este un semn că acumulatorii se apropie de sfârșitul vieții lor și trebuie înlocuiți.
- Este posibil ca setul de acumulatori să se încălzească în timpul încărcării. Acest lucru face parte din funcționarea normală a încărcătorului. efectuați încărcarea într-o zonă bine ventilată.

## FUNCȚIILE LED ALE ÎNCĂRCĂTORULUI

INDICATOR LED	SET DE ACUMULATORI	LED DE PE ÎNCĂRCĂTOR				INDICATOR DE ALIMENTARE PE SETUL DE ACUMULATORI	NIVEL DE ÎNCĂRCARE SET DE ACUMULATORI	OPERAȚIE
		LED1	LED2	LED3	LED4			
	Defect	Clipește roșu sau este oprit	Oprit	Oprit	Oprit	Oprit	—	Setul de acumulatori sau încărcătorul este defect.
	Acumulator rece/cald	Se aprinde roșu	Oprit	Oprit	Oprit	Oprit	—	Încărcarea va fi reluată când temperatura setului de acumulatori revine la intervalul 3°C-57°C.
	Încărcare	Clipește verde	Oprit	Oprit	Oprit	Clipește alternativ roșu, portocaliu și verde	Mai puțin de 25%	Încărcare
		Se aprinde verde alternativ	Oprit	Oprit	Între 25% și 50%		Încărcare	
		Se aprinde verde alternativ	Oprit	Oprit	Între 50% și 75%		Încărcare	
		Se aprinde verde alternativ	Oprit	Oprit	Între 75% și 90%		Încărcare	
	Full Charged	Se aprinde verde continuu				Oprit	Între 90% și 100%	Încărcare completă. Încărcare de întreținere.
—	Self-maintenance	Clipire rapidă intermitentă roșu				Oprit	Aprox. 30%	Setul de acumulatori efectuează operație de auto întreținere sau este în stare de somn. Repuneți setul de baterii pe încărcător pentru a-l încărca complet.

RO

## ÎNCĂRCAREA UNUI SET DE ACUMULATORI CALD SAU RECE

Dacă setul de acumulatori nu se încadrează în intervalul de temperaturi normale, LED-ul 1 va fi aprins roșu. Când setul de acumulatori se răcește până la aproximativ 57°C sau se încălzește cu peste 3°C, încărcătorul va începe automat încărcarea și cele 4 LED-uri se vor aprinde în ordinea normală.

## SETUL DE ACUMULATORI SAU ÎNCĂRCĂTOR DEFECT

Dacă încărcătorul detectează o problemă, LED-ul roșu va începe să clipească și LED-ul verde se va stinge.

1. Dacă este înregistrat ca defect, îndepărtați și reintroduceți setul de acumulatori în încărcător. Dacă LED-ul diagnostichează "defect" o a doua oară, încercați să încărcați un alt set de acumulatori.
2. Dacă un alt set de acumulatori se încarcă normal, debarasați-vă de setul defect de acumulatori (consultați instrucțiunile din manualul setului de acumulatori).
3. Dacă și un alt set de acumulatori indică "defect", scoateți încărcătorul din priză și așteptați până LED-ul roșu se stinge, după care reconectați ștecherul la priza electrică. Dacă LED-ul de pe încărcător afișează în continuare defect, este posibil ca încărcătorul să fie defect.

## ORIFICIILE PENTRU FIXARE PE PERETE

Încărcătorul are orificii de agățare pentru facilitarea de-pozitării (Fig. A-5). Instalați șuruburi în perete la o distanță de 76mm. Utilizați șuruburi suficient de puternice pentru a susține greutatea încărcătorului plus cea a setului de acumulatori (aproximativ maxim 3,3kg).

## ÎNȚREȚINEREA

**⚠️ AVERTISMENT:** Pentru evitarea vătămarilor personale grave, îndepărtați întotdeauna setul de acumulatori din sculă când efectuați curățarea sau orice operație de întreținere.

**⚠️ AVERTISMENT:** În cazul operațiilor de service, utilizați numai piese de schimb EGO identice. Utilizarea oricăror altor piese poate crea un pericol sau poate produce o deteriorare.

**⚠️ AVERTISMENT:** Nu se recomandă utilizarea aerului uscat comprimat ca și metodă de curățare a încărcătorului de acumulatori. În cazul care curățarea cu aer comprimat este singura metodă care poate fi utilizată, întotdeauna purtați ochelari de protecție sau ochelari de protecție cu apărători laterale când curățați scula. Dacă operația produce praf, purtați și o mască de praf.

**⚠️ AVERTISMENT:** Dacă este deteriorat cablul de alimentare, acesta trebuie înlocuit de producător, de agentul său de service sau de persoane calificate în mod similar pentru a se evita orice pericol.

## ÎNȚREȚINERE GENERALĂ

Evitați utilizarea solvenților când curățați piese din plastic. Majoritatea pieselor din plastic sunt susceptibile să se deterioreze de la diverse tipuri de solvenți comerciali și se

pot defecta prin utilizarea acestora. Utilizați cărpe curate pentru a îndepărta murdăria, praful, uleiul, vaselina etc.

**⚠️ AVERTISMENT:** Nu permiteți niciodată lichidelor de frână, benzinei, produselor petroliere, uleiurilor penetrante etc. să intre în contact cu piese din plastic. Substanțele chimice pot deteriora, pot slăbi sau pot distruge plasticul, ceea ce se poate solda cu vătămări grave.

**⚠️ AVERTISMENT:** În cazul operațiilor de service, utilizați numai piese de schimb EGO identice. Utilizarea oricăror altor piese poate crea un pericol sau poate produce o deteriorare. Pentru siguranța și fiabilitatea produsului, toate reparațiile ar trebui efectuate de către un tehnician de service la un centru de service EGO.

## Protejarea mediului înconjurător



Nu eliminați echipamentul electric, încărcătorul de acumulatori și bateriile/acumulatorii împreună cu deșeurile menajere!

Conform Directivei europene 2012/19/UE, sculele echipamentele electrice și electronice care nu mai sunt utilizabile, și conform Directivei europene 2006/66/CE, seturile de acumulatori/bateriile defecte sau uzate trebuie colectate separat.

Dacă aparatele electrice sunt aruncate la groapa de gunoi sau la haldă, se pot scurge substanțe periculoase în pânza freatică și acestea pot intra în lanțul trofic, afectându-vă sănătatea și bunăstarea.

## DEPANAREA

PROBLEMĂ	CAUZĂ	SOLUȚIE
Încărcătorul nu funcționează. LED1 clipește roșu sau toate LED-urile sunt stinse.	Setul de acumulatori sau încărcătorul este defect ori conexiunile dintre setul de baterii și încărcător sunt slabe.	<ul style="list-style-type: none"> <li>■ Încercați să îndepărtați și să reintroduceți setul de acumulatori în încărcător.</li> <li>■ Încercați să încărcați un alt set de acumulatori.</li> <li>■ Scoateți încărcătorul din priză și așteptați până LED-ul roșu se stinge, după care reconectați ștecherul la priza electrică.</li> </ul>
Încărcătorul nu funcționează și LED1 este roșu.	Setul de acumulatori este prea cald sau prea rece.	Permiteți setului de acumulatori să atingă temperatura normală. Încărcarea va fi reluată când temperatura setului de acumulatori revine în intervalul 3°C-57°C.

## GARANȚIA

### POLITICA DE GARANȚIE EGO

Vă rugăm consultați website-ul egopowerplus.com pentru termenii și condițiile complete ale politicii de garanție EGO.

## PREBERITE VSA NAVODILA.



### PREBERITE PRIROČNIK Z NAVODILI ZA UPORABO

**⚠ Preostalo tveganje!** Pred uporabo izdelka se morajo osebe z elektronskimi napravami, kot je srčni spodbujevalnik, posvetovati s svojim zdravnikom. Delovanje električne opreme v bližini srčnega spodbujevalnika lahko povzroči motnje ali okvaro srčnega spodbujevalnika.

**⚠ OPOZORILO:** Za zagotovitev varnosti in zanesljivosti mora vsa popravila izvesti usposobljen serviser.

**⚠ OPOZORILO:** To napravo lahko uporabljajo otroci, starejši od 8 let, ter osebe z zmanjšanimi fizičnimi, čutnimi ali duševnimi sposobnostmi, oziroma osebe s pomanjkanjem izkušenj in znanja, če so pod nadzorom odgovorne osebe, če so prejele vsa navodila glede varne uporabe naprave in če razumejo nevarnosti, povezane z uporabo te naprave. Otroci se ne smejo igrati z napravo. Otroci naj ne izvajajo čiščenja in vzdrževanja naprave brez nadzora.

## VARNOSTNI SIMBOLI

Namen varnostnih simbolov je, da pritegnejo vašo pozornost na morebitne nevarnosti. Varnostni simboli in njihova pojasnila si zaslužijo vašo pozornost in razumevanje. Opozorilni simboli sami ne odpravljajo nobene nevarnosti. Navodila in opozorila niso nadomestilo za ustrezne ukrepe za preprečevanje nesreč.

**⚠ OPOZORILO:** Poskrbite, da boste pred uporabo orodja prebrali in razumeli vsa varnostna navodila v priročniku z navodili za uporabo, vključno z vsemi simboli za varnostna opozorila, kot so »NEVARNOST«, »OPOZORILO«, in »SVARILLO«. Neupoštevanje spodaj navedenih navodil se lahko odrazi v električnem udaru, požaru in/ali resnih telesnih poškodbah.

## VARNOSTNA NAVODILA

Na tej strani so prikazani in opisani varnostni simboli, ki se lahko pojavijo na tem izdelku. Preberite, osvojite in sledite navodilom na stroju preden ga boste poskušali sestaviti in upravljati.

	Varnostno opozorilo	Ukrepi za večjo varnost.
	Preberite priročnik z navodili za uporabo	Za zmanjšanje nevarnosti poškodb je pomembno, da uporabnik prebere priročnik z navodili za uporabo.

	Uporaba v notranjih prostorih	Napravo uporabljajte le v notranjih prostorih.
	Konstrukcija razreda II	Dvojno izolirana konstrukcija
T6,3A 	Taljivi vložki	Miniaturni taljivi vložki s časovnim zamikom
V	Volt	Napetost
A	Amperi	Tok
Hz	Hertz	Frekvenca (v ciklih na sekundo)
W	Watt	Napajanje
min	Minute	Čas
	Izmenični tok	Vrsta toka
	Enosmerni tok	Vrsta ali značilnost toka

**OPOZORILO:** Preberite in osvojite vsebino navodil.

Neupoštevanje spodaj navedenih navodil se lahko odrazi v električnem udaru, požaru in/ali resnih telesnih poškodbah.

## VARNOST DELOVNEGA OBMOČJA

- **Delovno območje naj bo čisto in dobro osvetljeno.** V neurejenih in temnih območjih se rade zgodijo nesreče.
- **Električnega orodja ne upravljajte v eksplozivnih okoljih, kot je ob prisotnosti vnetljivih tekočin, plinov ali prahu.** Električno orodje ustvarja iskre, ki lahko zanetijo prah ali hlape.

## ELEKTRIČNA VARNOST

- **Vtiči električnih orodij se morajo prilegati vtičnicam.** Vtiča nikoli ne smete spreminjati na kakršen koli način. Z ozemljenimi električnimi orodji ne uporabljajte spremenjenega vtiča. Nespremenjeni vtiči in pripadajoče vtičnice bodo zmanjšali tveganje električnega udara.
- **Polnilnika ne izpostavljajte dežju ali vlažnim pogojem.** Voda v polnilniku znatno poveča tveganje električnega udara.
- **Kabla ne uporabljajte za neustrezne namene.** Kabla ne uporabljajte za nošenje, vlečenje ali odklapanje polnilnika. Kabel hranite stran od vročine, olja, ostrih robov ali premikajočih se delov. Poškodovani ali zapleteni kabli zvišujejo tveganje električnega udara.
- **Izogibajte se telesnemu stiku z ozemljenimi površinami, kot so cevi, radiatorji, štedilniki in hladilniki.** Če ste ozemljeni, obstaja večje tveganje električnega udara.

- **Med zunanjo uporabo električnega orodja uporabljajte podaljševalni kabel, ki je primeren za zunanjo uporabo.** Uporaba kabla, primerne za zunanjo uporabo, znižuje tveganje električnega udara.
- S polnilnikom EGO lahko polnite litij-ionske baterijske sklope EGO, navedene spodaj:

POLNILNIK	BATERIJSKI SKLOPI
CH5500E	BA1120E, BA2240E, BA2800, BA3360, BA4200

## SERVIS

- **Polnilnik naj servisira kvalificirano servisno osebo, ki uporablja le identične nadomestne dele.** To bo zagotovilo ohranjanje varnosti polnilnika.
- **Pri servisiranju polnilnika uporabljajte le identične nadomestne dele. Upoštevajte navodila v poglavju Vzdrževanje v tem priročniku.** Če uporabljate neodobrene dele ali ne upoštevate navodil v poglavju Vzdrževanje, lahko povzročite tveganje električnega udara ali poškodbe.

## VARNOSTNA PRAVILA ZA POLNILNIK

**⚠ SVARILO:** Za zmanjšanje nevarnosti električnega udara ali poškodbe polnilnika in baterije polnite le tiste litij-ionske baterije za polnjenje, ki so izrecno označene na nalepki vašega polnilnika. Druge vrste baterij lahko eksplodirajo in povzročijo telesno poškodbo ali škodo.

- Tega aparata ne smejo uporabljati osebe (vključno z otroki) z zmanjšanimi fizičnimi, čutnimi ali duševnimi sposobnostmi oziroma osebe s pomanjkanjem izkušenj ali znanja, razen če te osebe nadzoruje oseba, ki je odgovorna za njihovo varnost oziroma jim je ta oseba posredovala navodilo o uporabi aparata.
- **Pred uporabo polnilnika za baterije preberite vsa navodila in svarilne oznake v tem priročniku ter na polnilniku za baterije, bateriji in na izdelku, s katerim boste uporabljali baterijo, da tako preprečite nepravilno uporabo izdelkov in mogočo poškodbo ali škodo.**
- **Polnilnika ne uporabljajte zunaj ali ga izpostavljajte mokrim ali vlažnim razmeram.** Voda v polnilniku znatno poveča tveganje električnega udara.
- **Z mokrimi rokami ne rokujte s polnilnikom, vključno z vtičem polnilnika in sponkami polnilnika.**
- **Uporaba priključkov, ki jih proizvajalec polnilnika za baterije ne priporoča, lahko povzroči nevarnost požara, električnega udara ali poškodbe osebe.**
- **Baterijo polnite le s polnilnikom, ki ga določa proizvajalec.** Polnilnik, ki ustreza eni vrsti baterij, morda lahko povzroči požar, če z njim polnite drugo vrsto baterijskega sklopa.
- **Kabla ali polnilnika ne uporabljajte za neustrezne namene.** Kabla ne uporabljajte za nošenje polnilnika. Kabla polnilnika ne vlecite z namenom odklopa iz priključka. Lahko pride do poškodbe kabla ali polnilnika in ustvari tveganje električnega udara. Poškodovane kable takoj zamenjajte.
- **Poskrbite, da bo kabel nameščen tako, da nanj ne bo mogoče stopiti, se spotakniti in da kabel ne bo prišel v stik z ostrimi robovi ali premikajočimi se deli ali bo kakor koli drugače izpostavljen poškodbam ali obremenitvam.** To bo zmanjšalo nevarnost za naključne padce, ki bi lahko povzročili poškodbo ali škodo na kablu, in kar bi se lahko kasneje odrazilo v električnem udaru.
- **Kabel in polnilnik hranite stran od vročine, da preprečite poškodbe ohišja ali notranjih delov.**
- **Ne dovolite, da bi bencin, olja, ali izdelki, ki temeljijo na naftnih derivatih, prišli v stik s plastičnimi deli.** Ti materiali vsebujejo kemikalije, ki lahko poškodujejo, oslabijo ali uničijo plastiko.
- **Če ima polnilnik poškodovan kabel ali vtič, ga ne uporabljajte, saj lahko pride do kratkega stika in električnega udara.** V primeru poškodb naj polnilnik popravi ali zamenja pooblaščen serviser v servisnem centru EGO.
- **Polnilnika ne uporabljajte, če je prejel oster udarec, je padel ali je bil poškodovan na kakršen koli drug način.** Odnosite ga na električni pregled k pooblaščenemu serviserju, da bo določil, če je polnilnik v dobrem stanju.
- **Polnilnika ne razstavljajte.** Kadar je potreben servis ali popravilo, polnilnik odnesite k pooblaščenemu serviserju. Nepravilna ponovna montaža lahko prevede do električnega udara ali požara.
- **Polnilnik odklopite iz električne vtičnice pred kakršnim koli vzdrževanjem ali čiščenjem, da tako zmanjšate tveganje električnega udara.**
- **Kadar polnilnika ne uporabljate, ga odklopite iz napajanja.** To bo zmanjšalo nevarnost za električni udar ali poškodbo polnilnika, če bodo v odprtino padli kovinski delci. To bo tudi pomagalo preprečiti poškodbe polnilnika med nihanjem napetosti.
- **Tveganje električnega udara.** Ne dotikajte se neizoliranega dela izhodnega priključka ali neizoliranih baterijskih sponk.
- **Ta navodila shranite.** Pogosto jih preberite. Uporabite jih tudi za poučevanje ostalih, ki uporabljajo to napravo. Če to orodje komu posodite, posodite tudi ta navodila, da tako za preprečite nepravilno uporabo izdelka in možnosti poškodb.

## POMEMBNA VARNOSTNA NAVODILA

- **Ta navodila shranite.** Ta priročnik vsebuje pomembne informacije glede varnosti in delovanja za 56-voltnega hitrega polnilnika CH5500E.

- Pred uporabo polnilnika za baterije preberite vsa navodila in svarilne oznake na polnilniku za baterije, bateriji in izdelku, s katerim uporabljate baterijo.

**⚠ OPOZORILO:** Med uporabo električnih naprav vedno upoštevajte osnovne varnostne ukrepe, vključno z naslednjimi.

- Da bi zmanjšali nevarnost poškodbe, bodite posebej previdni, ko se naprava uporablja v bližini otrok.
- Uporabljajte le priključke, ki jih priporoča oziroma prodaja proizvajalec.
- Ne uporabljajte na prostem.
- Za prenosno napravo – Za zmanjšanje nevarnosti električnega udara polnilnika ne potopite v vodo ali katero koli drugo tekočino. Naprave ne postavljajte in ne shranjujte na mestih, iz katerih lahko pade v kad ali korito.

**⚠ SVARILO:** Za zmanjšanje nevarnosti poškodbe polnite le litij-ionske baterije za polnjenje. Druge vrste baterij lahko eksplodirajo in povzročijo telesno poškodbo ali škodo.

## TEHNIČNI PODATKI

Vhod polnilnika	220-240 V~ 50 Hz, 550W,
Izhod polnilnika	5-8 A 56 V
Čas polnjenja	Približno 25 minut za baterijski sklop BA1120E. Približno 30 minut za baterijski sklop BA2240E. Približno 40 minut za baterijski sklop BA2800. Približno 45 minut za baterijski sklop BA3360. Približno 60 minut za baterijski sklop BA4200.
Optimalna temperatura polnjenja	0°C-40°C
Teža polnilnika	1,9 kg

SL

## OPIS

### SPOZNAJTE SVOJ POLNILNIK (slika A)

1. Reža za montažo
2. Odprtina za hlajenje
3. Indikatorji LED
4. Električni kontakti
5. Mehak ročaj
6. Luknja za montažo na steno

## DELOVANJE

### KAKO NAPOLNITI BATERIJSKI SKLOP

**⚠ OPOZORILO:** Polnilnika ne uporabljajte zunaj ali ga izpostavljajte mokrim ali vlažnim razmeram. Voda v polnilniku znatno poveča tveganje električnega udara.

**⚠ OPOMBA:** Litij-ionski baterijski sklopi so dobavljeni delno napolnjeni. Pred prvo uporabo baterijskega sklopa popolnoma napolnite.

1. Polnilnik priključite na napajanje (220–240 V~ 50 Hz). Štiri indikatorske lučke LED za polnjenje bodo kratek čas svetlele zeleno in s tem nakazale, da polnilnik deluje pravilno.
2. Dvignjena rebra baterijskega sklopa poravnajte z režami za montažo na polnilniku. Baterijski sklop potisnite navzdol na polnilnik, kot prikazuje slika B.
3. Polnilnik bo komuniciral z baterijskim sklopom, da bo ocenil stanje baterijskega sklopa.
4. Ko se baterijski sklop polni, na polnilniku utripa zelena lučka LED. Indikator napajanja na baterijskem sklopu bo utripal v zaporedju: rdeče, oranžno in zeleno. Ventilator v polnilniku preneha delovati, da ohlaja baterijski sklop.
5. Ko je baterijski sklop popolnoma napolnjen, bo zelena lučka LED prenehala utripati in bo svetila zeleno. Indikator napajanja na baterijskem sklopu se bo ugasnil. Počakajte, da se ventilator ustavi, baterijski sklop odstranite iz polnilnika in polnilnik odklopite iz napajanja.
6. Če boste baterijski sklop pustili na polnilniku, se bo popolnoma napolnil, vendar se ne bo prenapolnil. Če baterijski sklop ostane na polnilniku en mesec ali več, bo izvedel samovzdrževanje in se izpraznil na 30 % napoljenosti. Če pride do tega, baterijski sklop ponovno namestite na polnilnik, da se bo popolnoma napolnil.

Slika C: za opis delov glejte spodaj:

C-1	LED 1	C-3	LED 3
C-2	LED 2	C-4	LED 4

## OPOMBA:

- Znatno zmanjšan čas delovanja po popolnem polnjenju baterijskega sklopa nakazuje, da so baterije blizu konca uporabnosti in jih je treba zamenjati.
- Med polnjenjem se lahko polnilnik segreje. To je običajen del delovanja polnilnika. Polnite v dobro prezračenem prostoru.

## LED FUNKCIJE POLNILNIKA

INDIKATOR LED	BATERIJSKI SKLOP	LUČKA LED NA POLNILNIKU				INDIKATOR NAPAJANJA NA BATERIJSKEM SKLOPU	NAPAJANJE BATERIJSKEGA SKLOPA	DELOVANJE
		LED1	LED2	LED3	LED4			
	Okvara	Utripa rdeče ali ne sveti	Ne sveti	Ne sveti	Ne sveti	Ne sveti	—	Baterijski sklop ali polnilnik je v okvari.
	Hladna/topla baterija	Sveti rdeče	Ne sveti	Ne sveti	Ne sveti	Ne sveti	—	Polnjenje se bo začelo, ko se bo temperatura baterijskega sklopa vrnila na od 3 °C–57 °C.
	Polnjenje	Utripa zeleno	Ne sveti	Ne sveti	Ne sveti	Izmenično utripa rdeče, oranžno in zeleno	Manj kot 25 %	Polnjenje
		Izmenično sveti zeleno	Ne sveti	Ne sveti	Ne sveti		Od 25 % do 50 %	Polnjenje
		Izmenično sveti zeleno		Ne sveti	Ne sveti		Od 50 % do 75 %	Polnjenje
		Izmenično sveti zeleno			Ne sveti		Od 75 % do 90 %	Polnjenje
	Popolnoma napolnjena	Neprekinjeno sveti zeleno				Ne sveti	Od 90 % do 100 %	Polnjenje je končano. Vzdrževalno polnjenje.
—	Samovzdrževanje	Občasno hitro utripa zeleno				Ne sveti	Približno 30 %	Baterijski sklop izvaja samovzdrževanje ali je v stanju spanja. Baterijski sklop ponovno namestite na polnilnik, da se bo popolnoma napolnil.

### POLNENJE VROČEGA ALI HLADNEGA BATERIJSKEGA SKLOPA

Če je baterijski sklop izven normalnega temperaturnega obsega, bo lučka LED1 svetila rdeče. Ko se baterijski sklop ohladi na približno 57 °C ali se segreje na več kot 3 °C, bo polnilnik samodejno začel s polnjenjem in 4 lučke LED bodo normalno svetile.

### BATERIJSKI SKLOP ALI POLNILNIK JE V OKVARI

Če polnilnik naleti na težavo, bo začela utripati rdeča lučka LED, zelena lučka LED pa bo ugasnila.

- Če zaznate okvaro, baterijski sklop odstranite in ponovno namestite v polnilnik. Če lučka LED v drugem poskusu še vedno nakazuje okvaro, poskusite polniti drug baterijski sklop.
- Če se drug baterijski sklop normalno polni, okvarjen baterijski sklop odvrzite (glejte navodila v priročniku za baterijski sklop).
- Če pri drugem baterijskem sklopu lučka še vedno nakazuje okvaro, odklopite polnilnik in počakajte, da rdeča lučka LED ugasne, nato vtič znova priključite na napajanje. Če rdeča lučka LED še vedno nakazuje okvaro, je lahko polnilnik okvarjen.

### LUKNJE ZA NAMESTITEV NA STENO

Polnilnik ima luknje, ki omogočajo, da ga obesite na steno, za priročno shranjevanje (slika A–5). Vijake namestite v steno z razmikom 76 mm. Uporabite primerno močne vijake, ki bodo zdržali skupno težo polnilnika in baterijskega sklopa (skupaj približno 3,3 kg).

### VZDRŽEVANJE

**⚠ OPOZORILO:** Da bi se izognili hudim telesnim poškodbam, med čiščenjem ali vzdrževanjem iz orodja vedno odstranite baterijski sklop.

**⚠ OPOZORILO:** Pri servisiranju uporabljajte le identične nadomestne dele EGO. Uporaba drugih delov je tvegana in lahko povzroči škodo na izdelku.

**⚠ OPOZORILO:** Za čiščenje polnilnika ni priporočljivo uporabljati stisnjenega suhega zraka. Če je čiščenje s stisnjenim zrakom edini način čiščenja, ki ga uporabljate, pri čiščenju orodja vedno nosite zaščitna očala ali varnostna očala s stransko zaščito. Če je postopek prašen, nosite tudi protiprašno masko.

**⚠ OPOZORILO:** Če je napajalni kabel poškodovan, ga mora zamenjati proizvajalec, njegov servisni zastopnik ali podobno usposobljene osebe, da preprečite nevarnost.

## SPLOŠNO VZDRŽEVANJE

Pri čiščenju plastičnih delov se izogibajte uporabi topil. Večina vrst plastike se lahko pri uporabi različnih komercialnih topil poškoduje. Za odstranjevanje umazanije, praha, olja in maščobe uporabljajte čiste krpe.

**⚠ OPOZORILO:** Nikoli naj zavorna tekočina, gorivo, izdelki na osnovi naftnih derivatov, prodirajoče olje ne pridejo v stik s plastičnimi deli. Kemikalije lahko plastiko poškodujejo, oslabijo ali uničijo, kar lahko povzroči hude telesne poškodbe.

**⚠ OPOZORILO:** Pri servisiranju uporabljajte le identične nadomestne dele EGO. Uporaba drugih delov je tvegana in lahko povzroči škodo na izdelku. Za zagotovitev varnosti in zanesljivosti mora vsa popravila izvesti usposobljen serviser v servisnem centru EGO.

## Varovanje okolja



Električne opreme, polnilnika baterij in baterij/baterij, ki jih je mogoče polniti, ne odvrzite med gospodinjinske odpadke!

V skladu z evropskim zakonom 2012/19/EU glede električne in elektronske opreme, ki ni več uporabna, in v skladu z evropskim zakonom 2006/66/EC glede pokvarjenih ali izrabljenih baterijskih sklopov/baterij, je treba baterije zbrati ločeno.

Če električne naprave odvržete na smetišča, lahko nevarne snovi pronicajo v podtalnico in tako pridejo v prehranjevalno verigo, s čimer ogrozijo vaše zdravje in dobro počutje.

## ODPRAVLJANJE TEŽAV

TEŽAVA	VZROK	REŠITEV
Polnilnik ne deluje. Lučka LED1 utripa rdeče ali nobena lučka LED ne sveti.	Baterijski sklop ali polnilnik je v okvari ali pa je med baterijskim sklopom in polnilnikom slaba povezava.	<ul style="list-style-type: none"> <li>■ Baterijski sklop odstranite in ponovno namestite v polnilnik.</li> <li>■ Poskusite polniti drug baterijski sklop.</li> <li>■ Odklopite polnilnik in počakajte, da rdeča lučka LED ugasne, nato vtič znova priključite na napajanje.</li> </ul>
Polnilnik ne deluje in lučka LED1 sveti rdeče.	Baterijski sklop je prevroč ali prehladen.	Dovolite, da baterijski sklop doseže normalno temperaturo. Polnjenje se bo začelo, ko se bo temperatura baterijskega sklopa vrnila na od 3 °C–57 °C.

## SL GARANCIJA

### GARANCIJSKA POLITIKA DRUŽBE EGO

Za popolne pogoje garancijske politike družbe EGO obiščite spletno stran [egopowerplus.com](http://egopowerplus.com).

## PERSKAITYKITE VISAS INSTRUKCIJAS!



### PERSKAITYKITE NAUDOJIMO INSTRUKCIJĄ

**⚠ Likutinė rizika!** Žmonės, kuriems implantuoti elektroniniai prietaisai, pvz., širdies stimulatoriai, prieš pradėdami naudoti šį gaminį turėtų pasikonsultuoti su savo gydytoju (-ais). Šalia širdies stimulatoriaus veikianti elektros įranga gali sukelti širdies stimulatoriaus veikimo trukdžius arba gedimą.

**⚠ ĮSPĖJIMAS:** norint užtikrinti saugų ir patikimą gaminio naudojimą, visus remonto darbus turi atlikti kvalifikuotas techninės priežiūros specialistas.

**⚠ ĮSPĖJIMAS:** prietaisu gali naudotis vaikai nuo 8 metų bei žmonės, turintys mažesnius fizinius, jutimo arba protinius gebėjimus arba mažiau patirties ir žinių, jeigu yra prižiūrimi arba jiems buvo pateiktos instrukcijos, kaip saugiai naudotis prietaisu, ir jie supranta kylančius pavojus. Vaikams negalima žaisti su prietaisu. Vaikai gali valyti prietaisą ir atlikti prietaiso priežiūros darbus tik prižiūrimi.

## SAUGOS SIMBOLIAI

Šių simbolių tikslas yra atkreipti jūsų dėmesį į galimus pavojus. Gerai susipažinkite su saugos simboliais bei jų paaiškinimais ir juos įsidėmėkite. Simbolių įspėjimai patys savaime negali apsaugoti nuo pavojų. Jais žymimi nurodymai ir įspėjimai neatstoja tinkamų nelaimingų atsitikimų prevencijos priemonių.

**⚠ ĮSPĖJIMAS:** prieš pradėdami naudoti šį gaminį perskaitykite visus šioje naudojimo instrukcijoje pateiktus saugos nurodymus, taip pat susipažinkite su visais saugos įspėjimaisiais simboliais, tokiais kaip „PAVOJUS“, „ĮSPĖJIMAS“ ir „PERSPĖJIMAS“, ir įsitinkinkite, kad juos supratote. Nesilaikant visų toliau išdėstytų nurodymų galima patirti elektros smūgį, sukelti gaisrą ir (arba) sunkiai susižeisti.

## SAUGOS NURODYMAI

Šiame puslapyje pavaizduoti ir aprašyti saugos simboliai, kurie gali būti naudojami ant šio gaminio. Prieš pradėdami surinkti ir naudoti prietaisą, perskaitykite visus ant jo pateiktus nurodymus, įsitinkinkite, kad juos supratote, ir jais vadovaukitės.

	Saugos įspėjimas	Atsargumo priemonės, skirtos jūsų saugumui užtikrinti.
	Perskaitykite naudojimo instrukciją.	Norėdamas sumažinti susižeidimo riziką, naudotojas privalo perskaityti naudojimo instrukciją.

	Naudojimas patalpoje	Prietaisą naudokite tik patalpoje
	II klasės konstrukcija	Dvigubos izoliacijos konstrukcija
T6,3A 	Lydžiosios jungės	Labai mažos lydžiosios jungės su laiko išlaidkymu
V	Voltas	Įtampa
A	Amperai	Srovė
Hz	Hercai	Dažnis (ciklai per sekundę)
W	Vatas	Galia
min	Minutės	Laikas
	Kintamoji elektros srovė	Srovės tipas
	Nuolatinė elektros srovė	Srovės tipas arba charakteristika

**⚠ ĮSPĖJIMAS:** perskaitykite ir išsiaiškinkite visus nurodymus. Nesilaikant visų toliau išdėstytų nurodymų galima patirti elektros smūgį, sukelti gaisrą ir (arba) sunkiai susižeisti.

## DARBO VIETOS SAUGA

- Darbo vieta turi būti švari ir gerai apšviesta. Jei darbo vieta netvarkinga ar blogai apšviesta, gali įvykti nelaimingų atsitikimų.
- Nenaudokite „EGO“ įkroviklio sprogiroje aplinkoje, ten, kur yra degių skysčių, dujų ar dulkių. Įkroviklis gali sukelti kibirkštis, kurios gali uždegti dulkes arba garus.

## ELEKTROS SAUGA

- Elektros įrenginių kištukai turi tiktai kištukiniams lizdams. Niekada nebandykite kaip nors pakeisti kištuko. Nenaudokite kištukų adapterių su žemintais elektros prietaisais. Naudodami nepakeistus kištukus ir tinkamus kištukinius lizdus mažiau rizikuosite patirti elektros smūgį.
- Nelaiykite įkroviklio lietuje arba drėgnose vietose. Į įkroviklį patekęs vanduo padidina riziką patirti elektros smūgį.
- Nenaudokite laido netinkamai. Niekada nenaudokite laido norėdami nešti, traukti arba atjungti įkroviklį. Laikykite laidą atokiau nuo šilumos, tepalų, aštrių kampų ar judančių dalių. Pažeidus arba supainiojus laidus kyla didesnė rizika patirti elektros smūgį.
- Stenkitės nesiliesti prie žemintų paviršių, tokių kaip vamzdžiai, radiatoriai, viryklės ir šaldytuvai. Esant žemintam kūniui kyla didesnė rizika patirti elektros smūgį.

- Naudodamiesi elektros prietaisu lauke, naudokite laukui skirtą laido ilgintuvą. Naudojantis laukui skirtu laidu mažėja rizika patirti elektros smūgį.
- „EGO“ įkrovikliu galima įkrauti toliau išvardytus „EGO“ ličio jonų akumulatorius:

ĮKROVIKLIS	AKUMULATORIAI
CH5500E	BA1120E, BA2240E, BA2800, BA3360, BA4200

## TECHNINĖ PRIEŽIŪRA

- Įkroviklio techninę priežiūrą turi atlikti kvalifikuotas asmuo ir dalis keisti tik originaliomis atsarginėmis dalimis. Taip užtikrinsite, kad įkroviklio saugumas nesumažės.
- Atlikdami įkroviklio techninę priežiūrą naudokite tik originalias atsargines dalis. Vadovaukitės šio vadovo techninės priežiūros skyriuje pateiktais nurodymais. Naudojant neoriginalias dalis ar nesilaikant techninės priežiūros nurodymų gali kilti elektros smūgio arba sužeidimų pavojus.

## ĮKROVIKLIO SAUGOS NURODYMAI

**▲ PERSPĖJIMAS:** norėdami sumažinti elektros smūgio arba įkroviklio ir akumulatoriaus pažeidimo riziką, kraukite tik tuos pakartotinai įkraunamus ličio jonų akumulatorius, kurie yra specialiai nurodyti ant įkroviklio etiketės. Kiti akumuliatorių tipai gali sprogti ir taip sužaloti žmogų arba padaryti žalos.

- Asmenys (įskaitant vaikus), turintys mažesnius fizinius, jutimo arba protinius gebėjimus arba mažiau patirties bei žinių, gali naudotis šiuo prietaisu tik tuomet, jeigu yra prižiūrimi arba už jų saugumą atsakingas asmuo juos instruktavo, kaip saugiai naudotis prietaisu.
- Prieš naudodamiesi akumulatoriaus įkrovikliu perskaitykite visas instrukcijas ir perspėjamuosius ženklinius, pateiktus šiame vadove ir ant akumulatoriaus įkroviklio, akumulatorius ir produkto, kuriam bus naudojamas akumulatorius, kad išvengtumėte neteisingo produkto naudojimo ir galimo sužeidimo arba žalos.
- Nenaudokite įkroviklio lauke arba nelaikykite šlapiose ir drėgnose vietose. Į įkroviklį patekęs vanduo padidina riziką patirti elektros smūgį.
- Neimkite įkroviklio, įskaitant įkroviklio kištuko ir įkroviklio gnybtų, šlapiomis rankomis.
- Naudojant nerekomenduojamus arba neakumulatoriaus įkroviklio gamintojo parduodamus priedus gali kilti gaisro, elektros smūgio arba susižeidimo rizika.
- Pakartotinai kraukite tik naudodamiesi gamintojo nurodytu įkrovikliu. Naudojant kitam akumulatoriaus tipui tinkamą įkroviklį gali kilti gaisro rizika.

- Nenaudokite laido arba įkroviklio netinkamai. Niekada nenaudokite laido, norėdami nešti įkroviklį. Netraukite įkroviklio laido, norėdami ištraukti kištuką iš kištukinio lizdo. Dėl laido arba įkroviklio pažeidimo gali kilti elektros smūgio rizika. Nedelsiant pakeiskite pažeistus laidus.
- Įsitikinkite, kad ant laido neužminsate, už jo neužkliūsite, jis nesiliečia prie aštrių kraštų arba judančių dalių arba kitaip nebus pažeistas arba įtemptas. Taip sumažinsite riziką netikėtai nukristi, dėl ko galima susižeisti arba pažeisti laidą ir patirti elektros smūgį.
- Laikykite laidą ir įkroviklį atokiau nuo šilumos, kad išvengtumėte korpuso arba vidinių dalių pažeidimo.
- Venkite plastikinių dalių kontakto su benzinu, tepalais, naftos produktais ir pan. Šiose medžiagose yra chemikalų, kurie gali pažeisti, susilpninti arba sunaikinti plastiką.
- Nenaudokite įkroviklio su pažeistu laidu arba kištuku, nes tai gali sukelti trumpąjį jungimą arba elektros smūgį. Pažeistą įkroviklį turi taisyti arba pakeisti įgaliotas techninės priežiūros specialistas „EGO“ techninio aptarnavimo centre.
- Nenaudokite įkroviklio, jei jis buvo stipriai sutrenktas, numestas arba kitaip pažeistas. Nuneškite jį įgaliotam techninės priežiūros specialistui, kad patikrintų elektrinę dalį ir nustatytų, ar įkroviklis veikia tinkamai.
- Neardykite įkroviklio. Jeigu reikalinga techninė priežiūra arba taisymas, nuneškite jį įgaliotam techninės priežiūros specialistui. Netinkamai surinkus prietaisą gali kilti elektros smūgio arba gaisro rizika.
- Prieš pradėdami techninės priežiūros arba valymo darbus atjunkite įkroviklį nuo elektros lizdo, kad sumažintumėte elektros smūgio riziką.
- Nenaudojamą įkroviklį atjunkite nuo maitinimo šaltinio. Taip sumažinsite riziką patirti elektros smūgį arba sugadinti įkroviklį, jeigu įertmę įkristų metalinių daiktų. Tai taip pat padės išvengti įkroviklio sugadinimo galios šuolio atveju.
- Elektros smūgio rizika. Nelieskite neizoliuotos išvesties jungties dalies arba neizoliuoto akumulatoriaus gnybto.
- Išsaugokite šias instrukcijas. Dažnai jas pavartykite ir naudokitės jomis mokydami kitus asmenis, kurie gali naudoti šį prietaisą. Skolindami šį prietaisą kam nors kitam, taip pat paskolinkite ir šias instrukcijas, kad būtų išvengta netinkamo produkto naudojimo arba galimo susižeidimo.

## SVARBŪS SAUGOS NURODYMAI

- Išsaugokite šias instrukcijas. Šiame vadove yra svarbios saugos ir naudojimo instrukcijos, skirtos 56 V greitajam įkrovikliui CH5500E.

- Prieš naudodami akumulatoriaus įkroviklį perskaitykite visas instrukcijas ir perspėjamosius ženklinius ant akumulatoriaus įkroviklio, akumulatoriaus ir produkto, kuriam bus naudojamas akumulatorius.

**⚠️ ĮSPĖJIMAS:** naudodamiesi elektros prietaisais visada laikykitės pagrindinių atsargumo priemonių, įskaitant šias.

- Siekiant sumažinti susižeidimo riziką, būtina atidi priežiūra tuomet, kai prietaisais naudojamas netoli vaikų.
- Naudokite tik gamintojo rekomenduojamus arba parduodamus priedus.
- Nenaudokite lauke.
- Jeigu prietaisais nešiojamas, norėdami sumažinti elektros smūgio riziką, nedėkite įkroviklio į vandenį arba kitus skysčius. Nedėkite ir nelaikykite prietaiso ten, kur jis gali nukristi arba būti įtrauktas į vonią arba kriauklę.

**⚠️ PERSPĖJIMAS:** norėdami sumažinti susižeidimo riziką, kraukite tik ličio jonų pakartotinai įkraunamus akumulatorius. Kiti akumuliatorių tipai gali sprogti ir taip sužaloti žmogų arba padaryti žalos.

## TECHNINIAI DUOMENYS

Įkroviklio įvestis	220-240 V ~ 50 Hz, 550W,
Įkroviklio išvestis	5-8 A 56 V ---
Greitojo įkrovimo laikas	Apie 25 minutes, esant BA1120E akumuliatoriui. Apie 30 minučių, esant BA2240E akumuliatoriui. Apie 40 minučių, esant BA2800 akumuliatoriui. Apie 45 minutes, esant BA3360 akumuliatoriui. Apie 60 minučių, esant BA4200 akumuliatoriui.
Optimali įkrovimo temperatūra	0°C-40°C
Įkroviklio svoris	1,9 kg

## APRAŠYMAS

### APIE ĮKROVIKLĮ (A pav.)

1. Montavimo anga
2. Aušinimo oro prievadas
3. LED indikatoriai
4. Elektriniai kontaktai
5. Minkšta rankena
6. Montavimo ant sienos anga

## VEIKIMAS

### AKUMULATORIAUS ĮKROVIMAS

**⚠️ ĮSPĖJIMAS:** nenaudokite įkroviklio lauke arba nelaikykite šlapiose ir drėgnose vietose. Į įkroviklį patekęs vanduo padidina riziką patirti elektros smūgį.

**⚠️ PASTABA:** ličio jonų akumuliatoriai tiekiami iš dalies įkrauti. Prieš naudodami akumuliatorių pirmą kartą, pilnai jį įkraukite.

1. Prijunkite įkroviklį prie maitinimo šaltinio (220-240 V~, 50 Hz). Keturi įkrovimo LED indikatoriai trumpai užsideds žaliai, nurodydami, kad įkroviklis veikia tinkamai.
2. Sulygiuokite pakeltus akumulatoriaus kraštus su montavimo angomis įkroviklyje; stumkite akumuliatorių žemyn ant įkroviklio (B pav.).
3. Įkroviklis palaiko ryšį su akumuliatoriumi, kad įvertintų akumulatoriaus būklę.
4. Akumuliatoriui kraunantis, keturi įkroviklio įkrovimo LED indikatoriai dega žaliai šia seka: iš kairės į dešinę, nuroydamį įkrovimo lygį; žr. C pav. Akumulatoriaus maitinimo indikatorius dega šia seka: raudonai, oranžiniai ir žaliai. Įkroviklyje esantis ventiliatorius nuolat veikia aušindamas akumuliatorių.
5. Akumuliatoriui pilnai įsikrovus, įkroviklio LED indikatoriai nustoja mirksėti pakaitomis ir nuolatos šviečia žaliai. Akumulatoriaus maitinimo indikatorius užges. Palaukite, kol sustos aušinimo ventiliatorius, nuimkite akumuliatorių nuo įkroviklio ir atjunkite įkroviklį nuo maitinimo šaltinio.
6. Akumuliatorius, paliktas ant įkroviklio, pilnai įsikraus, tačiau nepersikraus. Jei akumuliatorių paliksėte ant įkroviklio mėnesiui ar ilgiau, jis pats atliks savaiminės techninės priežiūros darbus ir sumažins įkrovą 30 %. Jei taip nutiks, iš naujo padėkite akumuliatorių ant įkroviklio ir pilnai įkraukite.

C pav. pateiktų dalių aprašymas:

C-1	LED 1	C-3	LED 3
C-2	LED 2	C-4	LED 4

### PASTABA:

- jei iki galo įkrovus akumuliatorių jo veikimo laikas yra gerokai sutrumpėjęs, tai rodo, kad baigiasi baterijų eksploatavimo laikas ir jas reikia pakeisti.
- Įkrovimo metu įkroviklis gali sušilti. Tai yra normalaus įkroviklio veikimo dalis. Kraukite gerai vėdinamoje vietoje.

## ĮKROVIKLIO LED FUNKCIJOS

LED INDIKATORIUS	AKUMULIATORIUS	ĮKROVIKLIO LED INDIKATORIUS				AKUMULIATORIAUS MAITINIMO INDIKATORIUS	AKUMULIATORIAUS GALIA	VEIKSMAS
		LED1	LED2	LED3	LED4			
	Sugedęs	Mirksi raudonai arba išjungtas	Išjungtas	Išjungtas	Išjungtas	Išjungtas	—	Akumulatorius arba įkroviklis yra sugedęs.
	Šaltas arba karštas akumulatorius	Šviečia raudonai	Išjungtas	Išjungtas	Išjungtas	Išjungtas	—	Įkrovimas prasidės, kai akumulatoriaus temperatūra bus nuo 3 °C iki 57 °C
	Įkraunamas	Mirksi žaliai	Išjungtas	Išjungtas	Išjungtas	Mirksi raudonai, oranžiniai ir žaliai pakaitomis	Mažiau nei 25 %	Įkraunamas
		Šviečia žaliai pakaitomis		Išjungtas	Išjungtas		Nuo 25 % iki 50 %	Įkraunamas
		Šviečia žaliai pakaitomis			Išjungtas		Nuo 50 % iki 75 %	Įkraunamas
		Šviečia žaliai pakaitomis					Nuo 75 % iki 90 %	Įkraunamas
	Pilnai įkrautas	Šviečia žaliai nuolatos				Išjungtas	Nuo 90 % iki 100 %	Įkrovimas baigtas. Palaikomas įkrovimas.
—	Savaiminė techninė priežiūra	Protarpiais greitai mirksi žaliai				Išjungtas	Apie 30 %	Akumulatorius veikia savaiminės techninės priežiūros arba miego režimu. Iš naujo padėkite akumuliatorių ant įkroviklio ir pilnai įkraukite.

### KARŠTO ARBA ŠALTO AKUMULIATORIAUS ĮKROVIMAS

Jeigu akumulatoriaus temperatūra neatitinka normalios temperatūros ribų, LED1 dega raudonai. Kai akumulatoriaus temperatūra nukrenta iki maždaug 57 °C arba pakyla iki daugiau nei 3 °C, įkroviklis automatiškai pradeda įkrovimą ir 4 LED indikatoriai veikia normalia seka.

### LT SUGEDĘS AKUMULIATORIUS ARBA ĮKROVIKLIS

Jeigu įkroviklis aptinka problemą, LED1 mirksi raudonai arba visi LED indikatoriai išsijungia.

1. Jeigu rodo gedimą, išimkite ir vėl įdėkite akumuliatorių į įkroviklį. Jeigu LED indikatoriai nurodo „gedimą“ antrą kartą, pabandykite įkrauti kitą akumuliatorių.
2. Jeigu kitas akumulatorius kraunamas normaliai, sugedusį akumuliatorių išmeskite (žr. nurodymus akumulatoriaus vadove).
3. Jeigu rodo, kad kitas akumulatorius taip pat yra „sugedęs“, atjunkite įkroviklį nuo maitinimo šaltinio ir palaukite kol išsijungs mirksintis LED1 indikatorius, tuomet vėl prijunkite prie maitinimo šaltinio. Jeigu įkroviklio LED1 vis tiek rodo gedimą, įkroviklis gali būti sugedęs.

## MONTAVIMO ANT SIENOS ANGOS

Įkroviklis turi pakabinimui skirtas angas, kad būtų patogiu jį laikyti (A-6 pav.). Sienoje įsukite varžtus 76 mm atstumu vienas nuo kito. Naudokite pakankamai tvirtus varžtus, kad jie išlaikytų ir įkroviklio, ir akumuliatoriaus svorį (maksimaliai apie 4,1 kg).

## TECHNINĖ PRIEŽIŪRA

**⚠️ ĮSPĖJIMAS:** norėdami išvengti rimtų sužeidimų, visada išimkite akumuliatorių iš prietaiso, kai valote arba atliekate techninę priežiūrą.

**⚠️ ĮSPĖJIMAS:** atlikdami techninės priežiūros darbus, naudokite tik originalias „EGO“ atsargines dalis. Bet kokių kitų dalių naudojimas gali kelti pavojų arba sugadinti gaminį.

**⚠️ ĮSPĖJIMAS:** nerekomenduojama naudoti suspausta sausa orą įkrovikliui valyti. Jeigu įmanoma pritaikyti tik valymo suspaustu oru būdą, valydami prietaisą visada dėvėkite akių apsaugą arba apsauginius akinius su šoninėmis apsaugomis. Jeigu valymo metu susidaro daug dulkių, naudokite respiratorių.

**⚠️ ĮSPĖJIMAS:** esant pažeistam maitinimo laidui, kad būtų išvengta pavojaus, jį privalo pakeisti gamintojas, gamintojo techninio aptarnavimo tarpininkas arba panašios kvalifikacijos asmuo.

## BENDROJI TECHNINĖ PRIEŽIŪRA

Valydami plastikinę dalis nenaudokite tirpiklių. Įvairūs komerciniai tirpikliai gali pažeisti daugelį plastikų ir neturėtų būti naudojami, nes gali sugadinti gaminį. Norėdami nuvalyti purvą, dulkes, tepalus, riebalus ir pan., naudokite švarias šluostes.

## TRIKŲ DIAGNOSTIKA

PROBLEMA	PRIEŽASTIS	SPRENDIMAS
Įkroviklis neveikia. LED1 miksi raudonai arba visi LED indikatoriai nedega.	Akumuliatorius arba įkroviklis yra sugedęs arba blogas akumuliatoriaus ir įkroviklio sujungimas.	<ul style="list-style-type: none"> <li>■ Pabandykite išimti ir vėl įdėti akumuliatorių į įkroviklį.</li> <li>■ Pabandykite krauti kitą akumuliatorių.</li> <li>■ Atjunkite įkroviklį nuo maitinimo šaltinio ir laukite, kol išsijungs raudonas LED indikatorius, tuomet vėl prijunkite prie maitinimo šaltinio.</li> </ul>
Įkroviklis neveikia ir LED1 šviečia raudonai.	Akumuliatorius per karštas arba per šalta--s.	Palaukite, kol akumuliatoriaus temperatūra bus normali. Įkrovimas prasidės, kai akumuliatoriaus temperatūra bus nuo 3 °C iki 57 °C.

## GARANTIJA

### „EGO“ GARANTINIS POLISAS

Norėdami sužinoti visas „EGO“ garantinio poliso sąlygas, apsilankykite interneto svetainėje [egopowerplus.com](http://egopowerplus.com).

**⚠️ ĮSPĖJIMAS:** jokių būdu neleiskite ant plastikinių dalių patekti stabdžių skysčiui, benziniui, naftos produktams, skvarbiai alyvai ir pan. Chemikalai gali sugadinti, susilpninti arba suardyti plastiką. Dėl to galite sunkiai susižaloti.

**⚠️ ĮSPĖJIMAS:** atlikdami techninės priežiūros darbus, naudokite tik originalias „EGO“ atsargines dalis. Bet kokių kitų dalių naudojimas gali kelti pavojų arba sugadinti gaminį. Norint užtikrinti saugumą ir patikimumą, visus remonto darbus turi atlikti kvalifikuotas techninės priežiūros specialistas „EGO“ techninio aptarnavimo centre.

## Aplinkos apsauga



Draudžiama išmesti elektros įrangą, akumuliatorių įkroviklį ir akumuliatorių arba įkraunamus akumuliatorius kartu su buitinėmis atliekomis!

Pagal Europos Parlamento ir Tarybos direktyvas 2012/19/EB ir 2006/66/EB nenaudojama elektros ir elektronikos įranga ir nenaudojami arba sugedę akumuliatoriai ir (arba) baterijos turi būti surenkami atskirai ir pašalinami aplinkai nekenkiančiu būdu.

Elektros prietaisus užkasus su atliekomis arba išmetus sąvartynuose, pavojingos medžiagos gali patekti į gruntinį vandenį ir į maisto grandinę, taip pakenkti jūsų sveikatai ir gerovei.

## IZLASIET VISAS INSTRUKCIJAS!



### IZLASIET EKSPLOATĀCIJAS INSTRUKCIJU

**⚠ Atlikušais risks!** Cilvēkiem ar elektroniskām ierīcēm, piemēram, elektrokardiostimulatoru, pirms šī produkta lietošanas jākonsultējas ar savu (-iem) ārstu (-iem). Elektrisko iekārtu darbība elektrokardiostimulatora tuvumā var izraisīt tā darbības traucējumus vai apstāšanos.

**⚠ BRĪDINĀJUMS:** Lai garantētu drošību un uzticamību, visi remontdarbi jāveic kvalificētam servisa speciālistam.

**⚠ BRĪDINĀJUMS:** Šo ierīci var izmantot bērni vecumā no 8 gadiem un personas ar ierobežotām fiziskajām, sensorajām vai garīgajām spējām vai bez pietiekamas pieredzes un zināšanām, ja viņiem ir parādīts vai arī viņi tikuši apmācīti lietot šo ierīci drošā veidā un izprot saistītos apdraudējumus. Bērni ar šo ierīci nedrīkst spēlēties. Tīrīšanu un apkopi nedrīkst veikt bērni bez uzraudzības.

## DROŠĪBAS SIMBOLI

Drošības simbolu mērķis ir piesaistīt jūsu uzmanību uz iespējamām briesmām. Lūdzu, rūpīgi izpētiet un izprotiet drošības simbolus un to skaidrojumu. Brīdinājumu simboli paši par sevi nenovērš nekādu apdraudējumu. To sniegtie norādījumi un brīdinājumi neaizstāj īstus negadījumu novēršanas pasākumus.

**⚠ BRĪDINĀJUMS:** Noteikti izlasiet un izprotiet visus drošības norādījumus šajā ekspluatācijas rokasgrāmatā, ieskaitot visus drošības brīdinājuma simbolus, kā "BĪSTAMI", "BRĪDINĀJUMS" un "UZMANĪBU!" pirms šīs ierīces lietošanas. Visu turpmāko norādījumu neievērošana var izraisīt elektrošoku, ugunsgrēku un/vai smagu miesas bojājumu.

## DROŠĪBAS INSTRUKCIJAS

Šajā lapā attēloti un aprakstīti drošības simboli, kas var būt uz šī produkta. Izlasiet, izprotiet un ievērojiet visus norādījumus uz instrumenta, pirms mēģināt to samontēt un darbināt.

	Drošības brīdinājums	Piesardzības pasākumi, kas attiecas uz jūsu drošību.
	Izlasiet ekspluatācijas instrukciju	Lai samazinātu savainojumu risku, lietotājam ir jāizlasa ekspluatācijas instrukcija

	Lietošana iekštelpās	Lietojiet šo ierīci tikai telpās
	II klases elektroiekārta	Dubultas izolācijas iekārta
	Drošinātāju ieliktnī	Kavētas darbības miniatūrs drošinātāja ieliktnis
V	Volti	Spriegums
A	Ampēri	Strāva
Hz	Herci	Frekvence (cikli sekundē)
W	Vati	Jauda
min	Minūtes	Laiks
	Mainstrāva	Strāvas veids
	Līdzstrāva	Strāvas veids vai raksturīgās īpašības

**BRĪDINĀJUMS:** Izlasiet un izprotiet visas instrukcijas. Visu turpmāko norādījumu neievērošana var izraisīt elektrošoku, ugunsgrēku un/vai smagu miesas bojājumu.

## DROŠĪBA DARBA VIETĀ

- Turiet darba vietu tīru un labi apgaismotu. Pārblīvētās vai tumšās vietās var notikt nelaimes gadījums.
- Nedarbiniet EGO lādētāju sprādzienbīstamā vidē, piemēram, uzliesmojošu šķidrums, gāzu vai putekļu tuvumā. Lādētājs var radīt dzirksteles, kas var aizdedzināt putekļus vai tvaikus.

## ELEKTRODROŠĪBA

- Elektroinstrumenta kontaktakšai jāatbilst kontaktligzdai. Nekad nekādā veidā nepārveidojiet kontaktakšu. Nelietojiet adaptera kontaktakšas iezemētiem elektroinstrumentiem. Nemodificētas kontaktakšas un atbilstošas kontaktligzdas samazinās elektrošoka risku.
- Nelietojiet lādētāju lietū vai mitrumā. Lādētāja iekļuvušais ūdens palielina elektrošoka risku.
- Nevelciet aiz vada. Nekad nenesiet un nevelciet aiz vada vai neraujiet to, lai atvienotu lādētāju no kontaktligzdas. Turiet vadu prom no karstuma avotiem, eļļas, asām malām vai kustīgam daļām. Bojāti vai sapinušies vadi var palielināt elektrošoka risku.
- Izvairieties no ķermeņa saskares ar iezemētām virsmām, piemēram, caurulēm, radiatoriem, plītiem un ledusskapjiem. Pastāv paaugstināts risks saņemt elektrošoku, ja jūsu ķermenis ir saņemts.

- Lietojot elektroinstrumentu ārā, izmantojiet pagarinātāja vadu, kas piemērots izmantošanai ārpus telpām. Lietojot vadu, kas piemērots darbam ārpus telpām, tiek samazināts elektrošoka risks.
- EGO lādētājs var uzlādēt sekojošos EGO litiņa jonu akumulatorus:

LĀDĒTĀJS	AKUMULATORI
CH5500E	BA1120E, BA2240E, BA2800, BA3360, BA4200

## APKALPES DARBI

- Visi remontdarbi attiecībā uz jūsu lādētāju jāveic kvalificētam servisa speciālistam, izmantojot vienīgi identiskas rezerves daļas. Tas nodrošinās lādētāja drošības ievērošanu.
- Remontējot lādētāju, izmantojiet vienīgi identiskas rezerves daļas. Sekojiet norādījumiem šīs rokasgrāmatas apkopes darbu sadaļā. Neapstiprinātu daļu lietošana vai apkopes instrukciju neievērošana var radīt elektrošoka vai traumas risku.

## LĀDĒTĀJA DROŠĪBAS NOTEIKUMI

**⚠ UZMANĪBU!** Lai samazinātu elektrošoka risku vai iespējamu bojājumu lādētājam un akumulatoram, lādējiet tikai tos uzlādējamus litiņa jonu akumulatorus, kas norādīti uz jūsu lādētāja etiķetes. Cita veida akumulatori var eksplodēt, izraisot savainojumus vai bojājumus.

- Šī ierīce nav paredzēta lietošanai personām (ieskaitot bērnus) ar ierobežotām fiziskajām, sensorajām vai garīgajām spējām vai bez pietiekamas pieredzes un zināšanām, ja vien viņiem par drošību atbildīgā persona nav parādījusi vai apmācījusi lietot šo ierīci.
- Pirms akumulatora lādētāja lietošanas izlasiet visas instrukcijas un brīdinājuma markējumus šajā rokasgrāmatā un uz akumulatora lādētāja, akumulatora un to izmantojošā produkta, lai novērstu produktu nepareizu lietošanu un iespējamās traumas vai bojājumu.
- Nelietojiet lādētāju ārā, slapjumā vai mitrumā. Lādētāja iekļuvušais ūdens palielina elektrošoka risku.
- Neaiztieciot lādētāju, tostarp lādētāja kontaktdakšu un tā kontaktus, ar slapjām rokām.
- Tādu piederumu lietošana, ko nerekomendē vai nepārdod šī akumulatora lādētāja ražotājs, var izraisīt ugunsgrēku, elektrošoka vai traumas risku.
- Uzlādējiet tikai ar tādu lādētāju, kādu norādījis ražotājs. Lādētājs, kas ir piemērots viena veida akumulatoram, var radīt ugunsgrēka risku, ja to izmanto citam akumulatoram.

- Nevelciet aiz vada vai lādētāja. Nekad nenesiet lādētāju aiz vada. Neraujiet aiz lādētāja vada, lai atvienotu to no kontaktlīdždas. Vads vai lādētājs var tikt bojāts, un var rasties elektrošoka risks. Nekavējoties nomainiet bojātos vadus.
- Pārliedcinieties, ka vads ir novietots tā, lai uz tā neuzkāptu, lai pār to nepakļuptu un lai tas nenonāktu saskarē ar asām malām vai kustīgām daļām, citādi to var sabojāt vai saspīest. Tas samazinās nejašu kritienu risku, kas varētu izraisīt traumas un radīt vada bojājumu, kas pēc tam var izraisīt elektrošoku.
- Neturiet vadu un lādētāju karstuma avotu tuvumā, lai novērstu kaitējumu apvalkam vai iekšējām daļām.
- Neļaujiet plastmasas daļām nonākt saskarē ar benzīnu, eļļām, naftas produktiem utt. Šie materiāli satur ķīmiskas vielas, kas plastmasu var bojāt, vājināt vai iznīcināt.
- Nedarbiniet lādētāju, kam ir bojāts vads vai kontaktdakša, kas varētu izraisīt īsslēgumu un elektrošoku. Ja lādētājs ir bojāts, tas jālabo vai jānomaina pilnvarotam servisa tehniķim EGO servisa centrā.
- Nedarbiniet lādētāju, ja tas ir saņēmis asu triecienu, ir ticis nomests vai kā citādi bojāts. Nogādājiet to pilnvarotam servisa tehniķim, lai veiktu elektrisko pārbaudi un noteiktu, vai lādētājs ir labā darba kārtībā.
- Neizjauciet lādētāju. Nogādājiet to pilnvarotam servisa tehniķim, kad ir nepieciešama apkope vai remonts. Nepareiza samontēšana var izraisīt elektrošoka risku vai ugunsgrēku.
- Atvienojiet lādētāju no barošanas avota pirms jebkādu apkopes un tīrīšanas darbu uzsākšanas, lai samazinātu elektrošoka risku.
- Atvienojiet lādētāju no barošanas avota, kad tas netiek lietots. Tas samazinās elektrošoka risku vai iespējamu bojājumu lādētājam un akumulatoram, ja metāla daļas iekristu atverē. Tas palīdzēs arī novērst lādētāja bojājumus jaudas pieauguma laikā.
- Elektrošoka risks. Neskarieties klāt neizolētajai izejas savienotāja daļai vai neizolētiem akumulatora kontaktiem.
- Saglabājiet šīs instrukcijas. Pārskatiet tās bieži un izmantojiet, lai apmācītu citus, kuri var izmantot šo ierīci. Ja šo ierīci aizdodat kādam citam, aizdodiet arī šīs instrukcijas, lai novērstu iespējamu nepareizu šī produkta lietošanu un traumas risku.

## SVARĪGAS DROŠĪBAS INSTRUKCIJAS

- Saglabājiet šīs instrukcijas. Šajā rokasgrāmatā ir iekļauta svarīgas drošības un ekspluatācijas instrukcijas ātrajam 56 V lādētājam CH5500E.

- Pirms akumulatora lādētāja lietošanas izlasiet visas instrukcijas un brīdinājuma marķējumus uz akumulatora lādētāja, akumulatora un to izmantojošā produkta.

**⚠ BRĪDINĀJUMS:** Lietojot elektroierīces, vienmēr jāievēro pamata piesardzības pasākumi, ieskaitot tālāk norādītos.

- Ievainojuma riska samazināšanai ir nepieciešama cieša uzraudzība, lietojot ierīci bērnu tuvumā.
- Lietojiet vienīgi tādu aprīkojumu, ko rekomendē vai pārdod ražotājs.
- Nelietojiet ārpus telpām.
- Attiecībā uz portatīvo ierīci: lai samazinātu elektrošoka risku, nelieciet lādētāju ūdenī vai citā šķidrumā. Nenovietojiet vai neuzglabājiet ierīci tur, kur tā var nokrist vai iekrist vannā vai izletnē.

**⚠ UZMANĪBU!** Lai samazinātu savainojumu risku, uzlādējiet vienīgi litija jonu uzlādējamos akumulatorus. Cita veida akumulatori var eksplodēt, izraisot savainojumus vai bojājumus.

## SPECIFIKĀCIJAS

Lādētāja ievade	220-240 V~ 50 Hz, 550W,
Lādētāja izvade	5-8 A 56 V ---
Ātrās uzlādes laiks	Apmēram 25 minūtes BA1120E akumulatoram.
	Apmēram 30 minūtes BA2240E akumulatoram.
	Apmēram 40 minūtes BA2800 akumulatoram.
	Apmēram 45 minūtes BA3360 akumulatoram.
	Apmēram 60 minūtes BA4200 akumulatoram.
Optimālā uzlādes temperatūra	0°C-40°C
Lādētāja svars	1,9 kg

## APRAKSTS

LV

### IEPAZĪSTIET SAVU LĀDĒTĀJU (Zīm. A)

1. Montāžas atvere
2. Dzesēšanas pieslēgvietā
3. LED indikatori
4. Elektriskie kontakti
5. Mikstais rokturis
6. Atvere stiprināšanai pie sienas

## DARBĪBA

### KĀ UZLĀDĒT AKUMULATORU

**⚠ BRĪDINĀJUMS:** Nelietojiet lādētāju ārā, slapjumā vai mitrumā. Lādētājā iekļuvušais ūdens palielina elektrošoka risku.

**⚠ PIEZĪME:** Litija jonu akumulatori tiek nosūtīti daļēji uzlādēti. Lietojot pirmo reizi, iepriekš pilnībā uzlādējiet akumulatoru.

1. Pievienojiet lādētāju barošanas avotam (220-240 V, ~ 50 Hz). Četri LED uzlādes indikatori īsu brīdi iespīdīsies zaļā krāsā, norādot, ka lādētājs darbojas pareizi.
2. Novietojiet akumulatora izciļņus vienā līmenī ar lādētāja montāžas gropēm; iebīdīet akumulatoru lādētājā (Zīm. B).
3. Lādētājs saņems informāciju no akumulatora, lai novērtētu tā stāvokli.
4. Kamēr akumulators tiks uzlādēts, viena pēc otras mirgos lādētāja četras zaļās LED diodes no kreisās puses uz labo, lai norādītu uzlādes līmeni; lūdzu, skat. Zīm. C. Akumulatora strāvas indikators mirgos šādā secībā: sarkanais, oranžais un zaļais. Lādētāja ventilators nepārtraukti darbojas, lai dzesētu akumulatoru.
5. Kad akumulators būs pilnībā uzlādēts, lādēšanas LED indikatori beigs mirgot un degs nepārtraukti zaļā krāsā. Strāvas indikators uz akumulatora izslēgsies. Pagaidiet, kamēr dzesēšanas ventilators apstājas, izņemiet akumulatoru no lādētāja un atvienojiet lādētāju no barošanas avota.
6. Akumulators pilnībā uzlādēsies, ja to atstās uz lādētāja, taču tas nepārlādēsies. Ja akumulators uz lādētāja paliks vienu mēnesi vai ilgāk, tas veiks pašapkopī un uzlādes jauda kritīsies līdz 30%. Ja tā noticis, no jauna ievietojiet akumulatoru lādētājā, lai uzlādētu to pilnībā.

Zīm. C daļu aprakstu skat. tālāk:

C-1	LED 1	C-3	LED 3
C-2	LED 2	C-4	LED 4

### PIEZĪME:

- Ievērojami samazināts darbības laiks pēc pilnas akumulatora uzlādes norāda uz to, ka baterijas ir gandrīz sasniegušas sava izmantošanas laika beigas un ir jānomaina.
- Lādētājs uzlādes laikā var uzsilt. Tā ir normāla lādētāja darbība. Veiciet uzlādi labi vēdināmā vietā.

## LĀDĒTĀJA LED FUNKCIJAS

LED INDIKATORS	AKUMULATORS	LED INDIKATORS UZ LĀDĒTĀJA				STRĀVAS INDIKATORS UZ AKUMULATORA	AKUMULATORA JAUDA	DARBĪBA
		LED1	LED2	LED3	LED4			
	Bojāts	Mirgo sarkanā krāsā vai ir izslēgts	Izslēgts	Izslēgts	Izslēgts	Izslēgts	—	Akumulators vai lādētājs ir bojāts.
	Auksts/karsts akumulators	Spīd sarkanā krāsā	Izslēgts	Izslēgts	Izslēgts	Izslēgts	—	Uzlāde tiks atsākta, kad akumulatora temperatūra atkal būs diapazonā 3 °C-57 °C.
	Notiek uzlāde	Mirgo zaļā krāsā	Izslēgts	Izslēgts	Izslēgts	Pārmaiņus mirgo sarkanais, oranžais un zaļais indik.	Mazāk nekā 25 %	Notiek uzlāde
		Pārmaiņus spīd zaļā krāsā	Izslēgts	Izslēgts	Izslēgts		25-50 %	Notiek uzlāde
		Pārmaiņus spīd zaļā krāsā	Izslēgts	Izslēgts	Izslēgts		50-75 %	Notiek uzlāde
		Pārmaiņus spīd zaļā krāsā	Izslēgts	Izslēgts	Izslēgts		75-90 %	Notiek uzlāde
	Pilnībā uzlādēts	Pastāvīgi spīd zaļā krāsā				Izslēgts	90-100 %	Uzlāde ir pabeigta. Notiek apkopes uzlāde.
—	Pašapkope	Ātri, ar pārtraukumiem mirgo zaļā krāsā				Izslēgts	Apm. 30 %	Akumulators veic pašapkopi vai atrodas vai miega režīmā. No jauna ievietojiet akumulatoru lādētājā, lai uzlādētu to pilnībā.

### KARSTA VAI AUKSTA AKUMULATORA UZLĀDE

Ja akumulatora temperatūra ir ārpus pieļaujamajām robežām, LED1 spīdēs sarkanā krāsā. Kad akumulators atdzīsis līdz apmēram 57 °C vai sasils līdz vairāk nekā 3 °C, lādētājs automātiski sāks uzlādi un visas 4 LED diodes sāks mirgot viena pēc otras kā parasti.

### BOJĀTS AKUMULATORS VAI LĀDĒTĀJS

Ja lādētājs konstatē problēmu, LED1 sāks mirgot sarkanā krāsā vai visas LED diodes izslēgsies.

1. Ja akumulators tiek uzrādīts kā bojāts, izņemiet un ievietojiet to lādētājā no jauna. Ja LED arī atreiz uzrāda "bojātu", mēģiniet uzlādēt citu akumulatoru.
2. Ja cits akumulators uzlādējas normāli, likvidējiet bojāto akumulatoru (skatīt instrukcijas akumulatora rokasgrāmatā).
3. Ja arī ar citu akumulatoru tiek uzrādīts "bojāts", atvienojiet lādētāju un gaidiet, līdz mirgojošā LED1 diode nodzīst, pēc tam no jauna pievienojiet kontaktdakšu barošanas avotam. Ja LED1 diode uz lādētāja joprojām rāda "bojāts", tad bojāts var būt lādētājs.

### CAURUMI STIPRINĀŠANAI UZ SIENAS

Lādētājam ir caurumi piekarināšanai, lai to varētu ērti uzglabāt (Zīm. A-6). Ieskrūvējiet skrūves sienā 76 mm atstatumā. Izmantojiet pietiekami stipras skrūves, kas varētu noturēt lādētāju un akumulatora kopējo svaru (apmēram maksimāli 4,1 kg).

## APKOPE

**⚠ BRĪDINĀJUMS:** Lai izvairītos no nopietnas traumas, vienmēr izņemiet akumulatoru no instrumenta, kad veicat jebkādas tīrīšanas vai apkopes darbus.

**⚠ BRĪDINĀJUMS:** Veicot apkopi, izmantojiet tikai identiskas EGO rezerves daļas. Jebkuru citu daļu izmantošana var izraisīt apdraudējumu vai radīt produkta bojājumus.

**⚠ BRĪDINĀJUMS:** Nav ieteicams izmantot saspiesto sauso gaisu lādētāja tīrīšanai. Ja tīrīšana ar saspiesto gaisu ir vienīgā piemērojamā metode, ņemot ierīci, vienmēr jāvalkā aizsargbrilles vai aizsargbrilles ar sānu sargiem. Ja veicamais darbs ir putekļains, izmantojiet arī putekļu masku.

**⚠ BRĪDINĀJUMS:** Ja elektrības padeves vads ir bojāts, tas jānomaina ražotājam, tā servisa pārstāvim vai līdzīgi kvalificētām personām, lai izvairītos no apdraudējuma.

## VISPĀRĒJĀ APKOPE

Izvairieties izmantot šķīdinātājus, tīrot plastmasas daļas. Vairums plastmasu ir uzņēmīgas pret dažāda veida komerciālu šķīdinātāju bojājumiem un, tos izmantojot, var tikt sabojātas. Lai notīrītu netīrumus, putekļus, eļļu, taukus utt., izmantojiet tīras lupatiņas.

**⚠ BRĪDINĀJUMS:** Nekādā gadījumā neļaujiet bremžu šķidrums, benzīnam, naftas produktiem, eļļām utt. nonākt saskarē ar plastmasas daļām. Ķīmikālijas var sabojāt, vājināt vai iznīcināt plastmasu, kas var izraisīt nopietnas traumas.

**⚠ BRĪDINĀJUMS:** Veicot apkopi, izmantojiet tikai identiskas EGO rezerves daļas. Jebkuru citu daļu izmantošana var izraisīt apdraudējumu vai radīt produkta bojājumus. Lai garantētu drošību un uzticamību, visi remontdarbi jāveic kvalificētam servisa speciālistam EGO servisa centrā.

## Vides aizsardzība



Neutilizējiet elektroiekārtas, akumulatora lādētāju un akumulatoru / uzlādējamus akumulatorus kopā ar sadzīves atkritumiem!

Saskaņā ar Eiropas direktīvu 2012/19/ES elektriskās un elektroniskās iekārtas, kas vairs nav izmantojamas, un saskaņā ar Eiropas direktīvu 2006/66/EK bojāti vai izmantoti akumulatori/baterijas jāsavāc atsevišķi.

Ja elektroierīces tiek utilizētas poligonos vai izgāztuvēs, bīstamās vielas var ieplūst gruntsūdeņos un nokļūt pārtikas ķēdē, kaitējot jūsu veselībai un labsajūtai.

## PROBLĒMU NOVĒRŠANA

PROBLĒMA	CĒLONIS	RISINĀJUMS
Lādētājs nedarbojas. LED1 mirgo sarkanā krāsā vai visas LED diodes nodzies.	Akumulators vai lādētājs ir bojāts vai starp akumulatoru un lādētāju ir slikts savienojums.	<ul style="list-style-type: none"> <li>■ Mēģiniet izņemt akumulatoru un ievietot to lādētājā no jauna.</li> <li>■ Mēģiniet uzlādēt citu akumulatoru.</li> <li>■ Atvienojiet lādētāju un gaidiet, līdz sarkanā LED diode nodzies, pēc tam no jauna pievienojiet kontaktdakšu barošanas avotam.</li> </ul>
Lādētājs nedarbojas un LED1 spīd sarkanā krāsā.	Akumulators ir pārāk karsts vai pārāk auksts.	Ļaujiet akumulatoram sasniegt vajadzīgo temperatūru. Uzlāde tiks atsākta, kad akumulatora temperatūra atkal būs diapazonā 3 °C-57 °C.

LV

## GARANTĪJA

### EGO GARANTIJAS POLITIKA

Lūdzu, apmeklējiet tīmekļa vietni [egopowerplus.com](http://egopowerplus.com), kur pieejama pilna EGO Garantijas politikas noteikumu un nosacījumu versija.

## ΔΙΑΒΑΣΤΕ ΟΛΕΣ ΤΙΣ ΟΔΗΓΙΕΣ!



**ΔΙΑΒΑΣΤΕ ΤΟ  
ΕΓΧΕΙΡΙΔΙΟ ΧΡΗΣΗΣ**

**⚠ Υπολειπόμενοι κίνδυνοι!** Άνθρωποι που φέρουν ηλεκτρονικές συσκευές όπως βηματοδότες πρέπει να συμβουλευονται τους γιατρούς τους πριν τη χρήση αυτού του προϊόντος. Η λειτουργία ηλεκτρικών εξοπλισμών κοντά σε βηματοδότη μπορεί να προκαλέσει παρεμβολές ή βλάβη στον βηματοδότη.

**⚠ ΠΡΟΕΙΔΟΠΟΙΗΣΗ:** Για να διασφαλίσετε την ασφάλεια και την αξιοπιστία, όλες οι επισκευές πρέπει να διεξάγονται από εξειδικευμένο τεχνικό του σέρβις.

**⚠ ΠΡΟΕΙΔΟΠΟΙΗΣΗ:** Αυτό το μηχανήμα μπορεί να χρησιμοποιηθεί από παιδιά ηλικίας άνω των 8 ετών και από άτομα με μειωμένες σωματικές, αισθητήριες ή νοητικές ικανότητες ή έλλειψη εμπειρίας και γνώσης του μηχανήματος, εφόσον επιβλέπονται ή έχουν λάβει οδηγίες σχετικά με τη χρήση του μηχανήματος με ασφαλή τρόπο και έχουν κατανοήσει τους εμπλεκόμενους κινδύνους. Τα παιδιά δεν πρέπει να παίζουν με τη συσκευή. Ο καθαρισμός και η συντήρηση που αφορούν τον χρήστη δεν πρέπει να γίνονται από παιδιά χωρίς επίτηξη.

## ΣΥΜΒΟΛΑ ΑΣΦΑΛΕΙΑΣ

Ο σκοπός των συμβόλων ασφαλείας είναι να σας τραβήξουν την προσοχή για ενδεχόμενους κινδύνους. Προσέξτε και κατανοήστε τα σύμβολα ασφαλείας και τις επεξηγήσεις που τα συνοδεύουν. Οι προειδοποιήσεις συμβόλων από μόνες τους δεν εξαλείφουν κανέναν κίνδυνο. Οι οδηγίες και οι προειδοποιήσεις που παρέχουν δεν υποκαθιστούν τα μέτρα σωστής πρόληψης ατυχημάτων.

**⚠ ΠΡΟΕΙΔΟΠΟΙΗΣΗ:** Βεβαιωθείτε ότι έχετε διαβάσει και κατανοήσει όλες τις οδηγίες ασφαλείας στο παρόν Εγχειρίδιο χειριστή, συμπεριλαμβανομένων όλων των συμβόλων ασφαλείας όπως «**ΚΙΝΔΥΝΟΣ**», «**ΠΡΟΕΙΔΟΠΟΙΗΣΗ**» και «**ΠΡΟΣΟΧΗ**», προτού χρησιμοποιήσετε αυτό το εργαλείο. Η μη τήρηση όλων των παρακάτω οδηγιών μπορεί να οδηγήσει σε ηλεκτροπληξία, πυρκαγιά ή/και σοβαρό ατομικό τραυματισμό.

## ΟΔΗΓΙΕΣ ΑΣΦΑΛΕΙΑΣ

Αυτή η σελίδα απεικονίζει και περιγράφει τα σύμβολα ασφαλείας που υπάρχουν ενδεχομένως σε αυτό το προϊόν. Διαβάζετε, κατανοείτε και ακολουθείτε όλες τις οδηγίες στη μηχανή προτού προσπαθήσετε να διεξάγετε εργασίες συναρμολόγησης και λειτουργίας.

	Ειδοποίηση ασφαλείας	Προφυλάξεις που σχετίζονται με την ασφάλειά σας.
	Διαβάστε το εγχειρίδιο χρήσης	Προκειμένου να μειωθεί ο κίνδυνος τραυματισμού, ο χρήστης πρέπει να διαβάσει το εγχειρίδιο χρήσης.
	Χρήση σε εσωτερικό χώρο	Χρησιμοποιείτε τη συσκευή μόνο σε εσωτερικούς χώρους
	Κατασκευή Κλάσης II	Διπλά μονωμένη κατασκευή
	Ασφαλεισύνδεσμοι	Ασφαλεισύνδεσμος μινιατούρα με χρονική καθυστέρηση
V	Volt	Τάση
A	Amperes	Ρεύμα
Hz	Hertz	Συχνότητα (κύκλο ανά δευτερόλεπτο)
W	Watt	Ισχύς
min	Λεπτά	Χρόνος
	Εναλλασσόμενο ρεύμα	Τύπος ρεύματος
	Συνεχές ρεύμα	Τύπος ή χαρακτηριστικό του ρεύματος

**ΠΡΟΕΙΔΟΠΟΙΗΣΗ:** Διαβάστε και κατανοήστε όλες τις οδηγίες. Η μη τήρηση όλων των παρακάτω οδηγιών μπορεί να οδηγήσει σε ηλεκτροπληξία, πυρκαγιά ή/και σοβαρό ατομικό τραυματισμό.

## ΑΣΦΑΛΕΙΑ ΣΤΟ ΧΩΡΟ ΕΡΓΑΣΙΑΣ

- Διατηρείτε τον χώρο εργασίας καθαρό και καλά φωτισμένο. Οι ακατάστατοι χώροι ή οι χώροι με κακό φωτισμό ενισχύουν την πιθανότητα πρόκλησης ατυχημάτων.
- Μη χρησιμοποιείτε ηλεκτρικά εργαλεία σε περιβάλλον με εύφλεκτη ατμόσφαιρα, όπου υπάρχουν εύφλεκτα υγρά, αέρια ή σκόνη. Τα ηλεκτρικά εργαλεία προκαλούν σπινθηρισμούς, οι οποίοι είναι πιθανό να αναφλέξουν τη σκόνη ή τις αναθυμιάσεις.

## ΗΛΕΚΤΡΙΚΗ ΑΣΦΑΛΕΙΑ

- **Το φως του ηλεκτρικού εργαλείου πρέπει να ταιριάζει με την πρίζα.** Μην τροποποιείτε ποτέ και με κανέναν τρόπο το φως. Μη χρησιμοποιείτε κανέναν είδους βύσματα αναπτώρων με γειωμένα ηλεκτρικά εργαλεία. Τα μη τροποποιημένα φως και οι κατάλληλες πρίζες μειώνουν τον κίνδυνο ηλεκτροπληξίας.
- **Μην εκθέτετε το φορτιστή σε βροχή ή συνθήκες υγρασίας.** Αν εισχωρήσει νερό στο φορτιστή, θα αυξηθεί ο κίνδυνος ηλεκτροπληξίας.
- **Μην κακομεταχειρίζεστε το καλώδιο.** Μη χρησιμοποιείτε ποτέ το καλώδιο για να μεταφέρετε, τραβήξετε ή απομακρύνετε από την πρίζα το φορτιστή. Διατηρείτε το καλώδιο μακριά από θερμότητα, λάδια, αιχμηρές γωνίες ή κινούμενα εξαρτήματα. Τα κατεστραμμένα ή υπερδεμένα καλώδια αυξάνουν τον κίνδυνο ηλεκτροπληξίας.
- **Αποφεύγετε την επαφή του σώματός σας με γειωμένες επιφάνειες, όπως σωλήνες, θερμοανκικά σώματα, εστίες και ψυγεία.** Υπάρχει αυξημένος κίνδυνος ηλεκτροπληξίας αν το σώμα σας είναι γειωμένο.
- **Όταν χρησιμοποιείτε κάποιο ηλεκτρικό εργαλείο σε εξωτερικό χώρο, χρησιμοποιείτε επέκταση καλωδίου κατάλληλη για εξωτερικούς χώρους.** Η χρήση καλωδίου που ενδείκνυται για χρήση σε εξωτερικό χώρο μειώνει τον κίνδυνο ηλεκτροπληξίας.
- **Ο φορτιστής EGO μπορεί να φορτίσει τις συστοιχίες μπαταριών λιθίου - ιόντων EGO που παρατίθενται παρακάτω:**

ΦΟΡΤΙΣΤΗΣ	ΣΥΣΤΟΙΧΙΣ ΜΠΑΤΑΡΙΩΝ
CH5500E	BA1120E, BA2240E, BA2800, BA3360, BA4200

## ΣΕΡΒΙΣ

- **Το σέρβις του φορτιστή σας πρέπει να γίνεται από εξειδικευμένο τεχνικό, χρησιμοποιώντας μόνο ίδια ανταλλακτικά.** Έτσι θα εξασφαλιστεί η διατήρηση της ασφάλειας του φορτιστή.
- **Όταν κάνετε συντήρηση ενός φορτιστή, χρησιμοποιείτε μόνο ίδια ανταλλακτικά.** Τηρείτε τις οδηγίες στο τμήμα Συντήρηση του παρόντος εγχειριδίου. Η χρήση μη εξουσιοδοτημένων εξαρτημάτων ή η μη τήρηση των οδηγιών συντήρησης μπορεί να προκαλέσει κίνδυνο ηλεκτροπληξίας ή τραυματισμό.

## ΚΑΝΟΝΕΣ ΑΣΦΑΛΕΙΑΣ ΓΙΑ ΤΟ ΦΟΡΤΙΣΤΗ

- **ΠΡΟΦΥΛΑΞΗ:** Για να μειώσετε τον κίνδυνο ηλεκτροπληξίας ή ζημιών στο φορτιστή και τη μπαταρία, φορτίζετε μόνο τις επαναφορτιζόμενες μπαταρίες λιθίου - ιόντων που ορίζονται ειδικά στην ετικέτα του φορτιστή σας. Άλλοι τύποι μπαταριών μπορεί να εκραγούν προκαλώντας ατομικό τραυματισμό και ζημιά.
- Η συσκευή αυτή δεν προορίζεται για χρήση από άτομα (μεταξύ των οποίων και παιδιά) με μειωμένες φυσικές, αισθητηριακές ή διανοητικές ικανότητες, ή έλλειψη εμπειρίας και γνώσης, εκτός εάν υπάρχει επίβλεψη ή τους έχουν δοθεί οδηγίες αναφορικά με τη χρήση της συσκευής από άτομα τα οποία είναι υπεύθυνα για την ασφάλεια τους.
- **Προτού χρησιμοποιήσετε το φορτιστή μπαταρίας,** διαβάστε όλες τις οδηγίες και τις σημάνσεις προφύλαξης στο παρόν εγχειρίδιο και στο φορτιστή μπαταρίας, στη μπαταρία και στο προϊόν που χρησιμοποιεί τη μπαταρία ώστε να εμποδίσετε εσφαλμένη χρήση των προϊόντων και πιθανό τραυματισμό ή ζημιά.
- **Μη χρησιμοποιείτε το φορτιστή σε εξωτερικό χώρο ή μην τον εκθέτετε σε υγρές ή νωπές συνθήκες.** Αν εισχωρήσει νερό στο φορτιστή, θα αυξηθεί ο κίνδυνος ηλεκτροπληξίας.
- **Μη μεταχειρίζεστε το φορτιστή, συμπεριλαμβανομένου του βύσματος φορτιστή και τους ακροδέκτες φορτιστή με βρεγμένα χέρια.**
- **Η χρήση προσαρτημάτων που δεν συστήνονται ή πωλούνται από τον κατασκευαστή φορτιστή μπαταρίας μπορεί να δημιουργήσει κίνδυνο πυρκαγιάς, ηλεκτροπληξίας ή τραυματισμού.**
- **Επαναφορτίζετε το εργαλείο μόνο με το φορτιστή που ορίζεται από τον κατασκευαστή.** Κάποιος φορτιστής που είναι κατάλληλος για έναν τύπο μπαταρίας μπορεί να δημιουργήσει κίνδυνο πυρκαγιάς εάν χρησιμοποιηθεί με άλλον τύπο μπαταρίας.
- **Μην κακομεταχειρίζεστε το καλώδιο ή το φορτιστή.** Ποτέ μη χρησιμοποιήσετε το καλώδιο για να μεταφέρετε το φορτιστή. Μην τραβήτε το καλώδιο φορτιστή για να αποσυνδέσετε το βύσμα από μια υποδοχή. Ζημιά στο καλώδιο ή το φορτιστή μπορεί να προκύψει και να δημιουργήσει κίνδυνο ηλεκτροπληξίας. Αντικαθιστάτε αμέσως φθαρμένα καλώδια.
- **Εξασφαλίστε ότι το καλώδιο βρίσκεται σε τέτοιο σημείο ώστε δεν θα μπορεί να πατήσει, να σκοντάψει εκεί κάποιος, να έρθει κάποιος σε επαφή με αιχμηρές ακμές ή κινούμενα τμήματα ή να υποβληθεί σε ζημιές ή καταπόνηση.** Έτσι θα μειωθεί ο κίνδυνος τυχαίων πτώσεων με συνέπεια τραυματισμό και ζημιά στο καλώδιο που θα μπορούσε να επιφέρει ηλεκτροπληξία.

- Διατηρείτε το καλώδιο και το φορτιστή μακριά από θερμότητα ώστε να εμποδίσετε ζημιά στο περίβλημα ή σε εσωτερικά τμήματα.
- Μην επιτρέπετε να έρχεται βενζίνη, λάδια, προϊόντα με βάση τη βενζίνη κ.λπ. να έρχονται σε επαφή με πλαστικά τμήματα. Αυτά τα υλικά περιέχουν χημικές ουσίες που μπορεί να προκαλέσουν ζημιά, να αποδυναμώσουν ή να καταστρέψουν το πλαστικό.
- Μη χρησιμοποιείτε το φορτιστή με φθαρμένο καλώδιο ή βύσμα, τα οποία θα μπορούσαν να βραχυκυκλωθούν και να προκαλέσουν ηλεκτροπληξία. Εάν υπάρχουν ζημιές ο φορτιστής πρέπει να επισκευαστεί ή αντικατασταθεί από έναν εξουσιοδοτημένο τεχνικό του σέρβις σε ένα κέντρο σέρβις της EGO.
- Μη χρησιμοποιείτε το φορτιστή εάν έχει χτυπηθεί δυνατά, εάν έχει πέσει κάτω ή έχει πάθει άλλους είδους ζημιά. Παραδώστε το σε έναν εξουσιοδοτημένο τεχνικό του σέρβις για ηλεκτρικό έλεγχο, για να διαπιστώσετε εάν ο φορτιστής είναι σε καλή κατάσταση λειτουργίας.
- Μην αποσυναρμολογείτε το φορτιστή. Πηγαίνετε το φορτιστή σε έναν εξουσιοδοτημένο τεχνικό του σέρβις εφόσον απαιτηθεί συντήρηση ή επισκευή. Η εσφαλμένη επανασυναρμολόγηση μπορεί να δημιουργήσει κίνδυνο ηλεκτροπληξίας ή πυρκαγιάς.
- Αποσυνδέστε το φορτιστή από την πρίζα ηλεκτρικού προτού προσπαθήσετε να διεξάγετε εργασίες συντήρησης ή καθαρισμού ώστε να μειώσετε κίνδυνο ηλεκτροπληξίας.
- Αποσυνδέστε το φορτιστή από την παροχή ρεύματος όταν δεν τον χρησιμοποιείτε. Έτσι θα μειωθεί ο κίνδυνος ηλεκτροπληξίας ή ζημιάς στο φορτιστή εάν μεταλλικά είδη πέσουν μέσα στο άνοιγμα. Επίσης θα εμποδιστεί ζημιά στο φορτιστή κατά τη διάρκεια υπερτάσεων ισχύος.
- Κίνδυνος ηλεκτροπληξίας. Μην αγγίζετε το μη μονωμένο τμήμα του συνδέσμου εξόδου ή το μη μονωμένο τερματικό μπαταρίας.
- Φυλάξτε αυτές τις οδηγίες. Ανατρέχετε σε αυτές συχνά και χρησιμοποιείτε τις για να εκπαιδεύετε άλλους που μπορεί να χρησιμοποιήσουν το εργαλείο. Εάν δανείσετε αυτό το εργαλείο σε κάποιον άλλο, δανείστε και αυτές τις οδηγίες, ώστε να εμποδιστεί εσφαλμένη χρήση του προϊόντος και πιθανό τραυματισμό.

#### ΣΗΜΑΝΤΙΚΕΣ ΟΔΗΓΙΕΣ ΑΣΦΑΛΕΙΑΣ

- Φυλάξτε αυτές τις οδηγίες. Το παρόν εγχειρίδιο περιέχει σημαντικές οδηγίες ασφάλειας και λειτουργίας για τον ταχυφορτιστή 56V CH5500E

- Προτού χρησιμοποιήσετε το φορτιστή μπαταρίας διαβάστε όλες τις οδηγίες και τις σημάνσεις πρόληψης στο φορτιστή μπαταρίας, στη μπαταρία και στο προϊόν που χρησιμοποιεί μπαταρία.

**⚠ ΠΡΟΕΙΔΟΠΟΙΗΣΗ:** Κατά τη χρήση ηλεκτρικών συσκευών, πρέπει να ακολουθούνται πάντα τα βασικά προληπτικά μέτρα συμπεριλαμβανομένων των ακόλουθων.

- Για να μειωθεί ο κίνδυνος τραυματισμού, είναι απαραίτητη η στενή επιτήρηση όταν χρησιμοποιείτε μια συσκευή κοντά σε παιδιά.
- Χρησιμοποιείτε μόνο προσαρτήματα που συστήνονται ή πωλούνται από τον κατασκευαστή.
- Μη χρησιμοποιείτε σε εξωτερικό χώρο.
- Για μια φορητή συσκευή - Για να μειώσετε τον κίνδυνο ηλεκτροπληξίας μην τοποθετείτε το φορτιστή σε νερό ή άλλα υγρά. Μην τοποθετείτε ή αποθηκεύετε τη συσκευή σε σημεία όπου μπορεί να πέσει ή να τραβηχτεί σε μπανιέρα ή νιπτήρα.

**⚠ ΠΡΟΦΥΛΑΞΗ:** Για μείωση του κινδύνου τραυματισμού, φορτίστε μόνο επαναφορτιζόμενες μπαταρίες λιθίου - ιόντων. Άλλοι τύποι μπαταριών μπορεί να εκραγούν προκαλώντας ατομικό τραυματισμό και ζημιά.

#### ΠΡΟΔΙΑΓΡΑΦΕΣ

Είσοδος φορτιστή	220-240 V~ 50 Hz, 550W,
Έξοδος φορτιστή	5-8 A 56 V
Χρόνος φόρτισης	Περίπου 25 λεπτά για τη συστοιχία μπαταριών BA1120E.
	Περίπου 30 λεπτά για τη συστοιχία μπαταριών BA2240E.
	Περίπου 40 λεπτά για τη συστοιχία μπαταριών BA2800.
	Περίπου 45 λεπτά για τη συστοιχία μπαταριών BA3360.
	Περίπου 60 λεπτά για τη συστοιχία μπαταριών BA4200.
Βέλτιστη θερμοκρασία φόρτισης	0°C-40°C
Βάρος φορτιστή	1,9 kg

## ΠΕΡΙΓΡΑΦΗ

### ΓΝΩΡΙΣΤΕ ΤΟ ΦΟΡΤΙΣΤΗ ΣΑΣ (Εικ. Α)

1. Υποδοχή τοποθέτησης
2. Θύρα αέρα ψύξης
3. Ενδείξεις LED
4. Ηλεκτρικές επαφές
5. Μαλακή λαβή
6. Οπή επίτοιχης εγκατάστασης

## ΛΕΙΤΟΥΡΓΙΑ

### ΤΡΟΠΟΣ ΦΟΡΤΙΣΗΣ ΤΗΣ ΣΥΣΤΟΙΧΙΑΣ ΜΠΑΤΑΡΙΩΝ

**⚠ ΠΡΟΕΙΔΟΠΟΙΗΣΗ:** Μη χρησιμοποιείτε το φορτιστή σε εξωτερικό χώρο ή μην τον εκθέτετε σε υγρές ή νωπές συνθήκες. Αν εισχωρήσει νερό στο φορτιστή, θα αυξηθεί ο κίνδυνος ηλεκτροπληξίας.

**⚠ ΣΗΜΕΙΩΣΗ:** Οι συστοιχίες μπαταριών ιόντων - λιθίου αποστέλλονται μερικώς φορτισμένες. Πριν τον χρησιμοποιήσετε για πρώτη φορά, φορτίστε τη συστοιχία μπαταριών πλήρως.

1. Συνδέστε το φορτιστή στην τροφοδοσία ισχύος (220-240V~, 50Hz). Τα τέσσερα LED ένδειξης φόρτισης θα ανάψουν σύντομα πράσινα, υποδηλώνοντας ότι ο φορτιστής λειτουργεί σωστά.
2. Ευθυγραμμίστε τις σηκωμένες νευρώσεις της συστοιχίας μπαταριών με τις υποδοχές τοποθέτησης στο φορτιστή. Σύρετε τη συστοιχία μπαταριών κάτω, επάνω στο φορτιστή όπως φαίνεται στην Εικ. Β.
3. Ο φορτιστής θα επικοινωνήσει με τη συστοιχία μπαταριών για να αξιολογήσει την κατάστασή της.
4. Όταν η συστοιχία μπαταριών φορτίζει, το πράσινο LED στο φορτιστή θα αναβοσβήσει. Η ένδειξη ισχύος στη συστοιχία μπαταριών θα αναβοσβήσει διαδοχικά: κόκκινη, πορτοκαλί και πράσινη. Ο ανεμιστήρας στο φορτιστή λειτουργεί συνεχώς για την ψύξη της συστοιχίας μπαταριών.
5. Όταν η συστοιχία μπαταριών φορτιστεί πλήρως, το πράσινο LED θα σταματήσει να αναβοσβήνει και θα ανάβει πράσινο συνεχώς. Η ένδειξη ισχύος στη συστοιχία μπαταριών θα σβήσει. Περιμένετε έως ότου ο ανεμιστήρας ψύξης σταματήσει, απομακρύνετε τη συστοιχία μπαταριών από το φορτιστή και αποσυνδέστε το φορτιστή από την τροφοδοσία ισχύος.

6. Η συστοιχία μπαταριών θα φορτιστεί πλήρως εάν αφηθεί στο φορτιστή, αλλά δεν θα υπερφορτιστεί. Εάν η συστοιχία μπαταριών παραμείνει στο φορτιστή για ένα μήνα ή περισσότερο, θα διεξάγει αυτοσυντήρηση και η απόδοση φόρτισης θα πέσει κάτω του 30%. Εάν συμβεί αυτό, επανεγκαταστήστε τη συστοιχία μπαταριών στο φορτιστή για να την επαναφορτίσετε πλήρως.

Εικ. C Για την περιγραφή των εξαρτημάτων δείτε παρακάτω:

C-1	LED 1	C-3	LED 3
C-2	LED 2	C-4	LED 4

## ΕΙΔΟΠΟΙΗΣΗ:

- Ένας σημαντικά μειωμένος χρόνος λειτουργίας μετά από πλήρη φόρτιση της συστοιχίας μπαταριών υποδηλώνει ότι οι μπαταρίες βρίσκονται κοντά στο τέλος της διάρκειας ζωής τους και πρέπει να γίνει αντικατάσταση.
- Ο φορτιστής μπορεί να ζεσταθεί κατά τη διάρκεια της φόρτισης. Πρόκειται για φυσιολογική λειτουργία του φορτιστή. Να διεξάγετε φόρτιση σε καλά αεριζόμενο χώρο.

## ΛΕΙΤΟΥΡΓΙΕΣ LED ΤΟΥ ΦΟΡΤΙΣΤΗ

Ένδειξη LED	Συστοιχία μπαταριών	LED ΣΤΟΝ ΦΟΡΤΙΣΤΗ				Ένδειξη ισχύος στη συστοιχία μπαταριών	ΙΣΧΥΣ ΣΥΣΤΟΙΧΙΑΣ ΜΠΑΤΑΡΙΩΝ	ΕΝΕΡΓΕΙΑ
		LED1	LED2	LED3	LED4			
---	Φόρτιση	Αναβοσβήνει κόκκινο ή ανενεργό	Ανενεργό	Ανενεργό	Ανενεργό	Ανενεργό	—	Η συστοιχία μπαταριών ή ο φορτιστής είναι ελαττωματικά.
—	Ελαττωματική	Ανάβει κόκκινο	Ανενεργό	Ανενεργό	Ανενεργό	Ανενεργό	—	Η φόρτιση θα ξεκινήσει όταν η συστοιχία μπαταριών επιστρέψει στους 3°C–57°C
---	Κρύα/Ζεστή μπαταρία	Αναβοσβήνει πράσινο	Ανενεργό	Ανενεργό	Ανενεργό	Αναβοσβήνει κόκκινο, πορτοκαλί και πράσινο εκ περιτροπής	Λιγότερο από 25%	Φόρτιση
		Ανάβει πράσινο εκ περιτροπής	Ανενεργό	Ανενεργό	Ανενεργό		25% έως 50%	Φόρτιση
		Ανάβει πράσινο εκ περιτροπής	Ανενεργό	Ανενεργό	Ανενεργό		50% έως 75%	Φόρτιση
		Ανάβει πράσινο εκ περιτροπής	Ανενεργό	Ανενεργό	Ανενεργό		75% έως 90%	Φόρτιση
—	Πλήρως φορτισμένη	Ανάβει πράσινο συνεχώς	Ανενεργό			Ανενεργό	90% έως 100%	Ο φόρτιση ολοκληρώθηκε. Φόρτιση συντήρησης.
—	Αυτοσυντήρηση	Αναβοσβήνει γρήγορα πράσινο κατά διαστήματα	Ανενεργό			Ανενεργό	Περ. 30%	Η συστοιχία μπαταριών διεξάγει αυτοσυντήρηση ή βρίσκεται σε λειτουργία ύπνου. Επανεγκαταστήστε τη συστοιχία μπαταριών στο φορτιστή για να την επαναφορτίσετε πλήρως.

### ΦΟΡΤΙΣΗ ΜΙΑΣ ΖΕΣΤΗΣ Ή ΚΡΥΑΣ ΣΥΣΤΟΙΧΙΑΣ ΜΠΑΤΑΡΙΩΝ

Εάν η συστοιχία μπαταριών βρίσκεται εκτός του φυσιολογικού εύρους, το LED1 θα ανάβει κόκκινο. Όταν η συστοιχία μπαταριών κρυώσει περίπου στους 57°C ή ζεσταθεί και υπερβεί τους 3°C, ο φορτιστής θα αρχίσει αυτόματα τη φόρτιση και τα 4 LED θα ανάβουν με φυσιολογική αλληλουχία.

### ΕΛΑΤΤΩΜΑΤΙΚΗ ΣΥΣΤΟΙΧΙΑ ΜΠΑΤΑΡΙΩΝ Ή ΦΟΡΤΙΣΤΗΣ

Εάν ο φορτιστής ανιχνεύσει πρόβλημα, το κόκκινο LED θα αρχίσει να αναβοσβήνει και το πράσινο LED θα σβήνει.

- Εάν η ένδειξη δείχνει ελάττωμα, απομακρύνετε και επανεισαγάγετε τη συστοιχία μπαταριών στο φορτιστή. Εάν τα LED συνεχίζουν να έχουν την ένδειξη «ελάττωμα» για δεύτερη φορά, δοκιμάστε να φορτίσετε μια διαφορετική συστοιχία μπαταριών.

2. Εάν μια δεύτερη συστοιχία μπαταριών φορτίζει κανονικά, απορρίψτε την ελαττωματική συστοιχία μπαταριών (ανατρέξτε στις οδηγίες στο εγχειρίδιο συστοιχίας μπαταριών).
3. Εάν μια δεύτερη συστοιχία μπαταριών επίσης αναφέρει «ελάττωμα», αποσυνδέστε το φορτιστή και περιμένετε έως ότου το κόκκινο LED σβήσει, καιτόπιν επανασυνδέστε το βύσμα στην τροφοδοσία ισχύος. Εάν το κόκκινο LED στο φορτιστή συνεχίζει να προβάλει ελάττωμα, ο φορτιστής μπορεί να είναι ελαττωματικός.

## ΟΠΕΣ ΕΠΙΤΟΙΧΗΣ ΕΓΚΑΤΑΣΤΑΣΗΣ

Ο φορτιστής διαθέτει οπές ανάρτησης για μια βολική αποθήκευση (Εικ. Α-6). Τοποθετήστε τις βίδες στον τοίχο με απόσταση 76 χιλ. μεταξύ τους. Χρησιμοποιήστε βίδες επαρκώς δυνατές για να συγκρατούν το συνδυαζόμενο βάρος του φορτιστή και της συστοιχίας μπαταριών (περίπου το μέγιστο 4,1 κιλά).

## ΣΥΝΤΗΡΗΣΗ

**⚠ ΠΡΟΕΙΔΟΠΟΙΗΣΗ:** Για την αποφυγή σοβαρού ατομικού τραυματισμού, αφαιρείτε πάντοτε τη συστοιχία μπαταριών από το εργαλείο πριν από τον καθαρισμό του ή πριν από οποιαδήποτε συντήρηση.

**⚠ ΠΡΟΕΙΔΟΠΟΙΗΣΗ:** Όταν κάνετε συντήρηση του εργαλείου, χρησιμοποιείτε μόνο ίδια ανταλλακτικά της EGO. Η χρήση οποιωνδήποτε άλλων εξαρτημάτων μπορεί να προκαλέσει κίνδυνο ή υλικές ζημιές.

**⚠ ΠΡΟΕΙΔΟΠΟΙΗΣΗ:** Δεν συστήνεται να χρησιμοποιείτε πεπιεσμένο στεγνό αέρα ως μέθοδο καθαρισμού του φορτιστή. Εάν ο καθαρισμός με πεπιεσμένο αέρα είναι η μόνη μέθοδος, φοράτε πάντα γυαλιά προστασίας ή γυαλιά με πλευρική προστασία κατά τον καθαρισμό του εργαλείου. Κατά τη χρήση υπό συνθήκες σκόνης, φοράτε μάσκα.

**⚠ ΠΡΟΕΙΔΟΠΟΙΗΣΗ:** Αν το καλώδιο τροφοδοσίας καταστραφεί, πρέπει να αντικατασταθεί από τον κατασκευαστή, το σέρβις του αντιπροσώπου του ή ανάλογα εξειδικευμένα άτομα, ώστε να αποφευχθεί κάθε κίνδυνος.

## ΓΕΝΙΚΗ ΣΥΝΤΗΡΗΣΗ

Αποφύγετε τη χρήση διαλυτών κατά τον καθαρισμό των πλαστικών εξαρτημάτων. Τα περισσότερα πλαστικά είναι ευπαθή στη χρήση διαφόρων τύπων διαλυτών του εμπορίου και καταστρέφονται από τη χρήση τους. Χρησιμοποιείτε καθαρά πανιά για την απομάκρυνση βρωμιάς, σκόνης, λαδιού, γράσου κλπ.

**⚠ ΠΡΟΕΙΔΟΠΟΙΗΣΗ:** Μην αφήσετε σε καμιά στιγμή να έρθουν σε επαφή τα πλαστικά εξαρτήματα με υγρά φρένων, βενζίνη, πετρελαϊκά προϊόντα, διεσθυτικά λάδια κλπ. Τα χημικά μπορούν να φθείρουν, να λεπτύνουν ή να καταστρέψουν τα πλαστικά εξαρτήματα με κίνδυνο σοβαρού τραυματισμού.

**⚠ ΠΡΟΕΙΔΟΠΟΙΗΣΗ:** Όταν κάνετε συντήρηση του εργαλείου, χρησιμοποιείτε μόνο ίδια ανταλλακτικά της EGO. Η χρήση οποιωνδήποτε άλλων εξαρτημάτων μπορεί να προκαλέσει κίνδυνο ή υλικές ζημιές. Για να διασφαλίσετε την ασφάλεια και την αξιοπιστία, όλες οι επισκευές πρέπει να διεξάγονται από εξειδικευμένο τεχνικό του σέρβις σε κέντρο σέρβις της EGO.

## Προστασία του περιβάλλοντος



Μην απορρίπτετε τους ηλεκτρικούς εξοπλισμούς, το φορτιστή μπαταρίας και τις μπαταρίες/επαναφορτιζόμενες μπαταρίες στα οικιακά απορρίμματα!

Σύμφωνα με τον Ευρωπαϊκό νόμο 2012/19/ΕΕ, οι ηλεκτρικοί και οι ηλεκτρονικοί εξοπλισμοί που δεν χρησιμοποιούνται πλέον και σύμφωνα με τον Ευρωπαϊκό νόμο 2006/66/ΕΚ, οι ελαττωματικές ή χρησιμοποιημένες συστοιχίες μπαταριών/μπαταρίες πρέπει να συλλέγονται ξεχωριστά.

Εάν οι ηλεκτρικές συσκευές απορριφθούν στο ύπαιθρο ή σε χωματερές, τότε είναι πιθανό να διαρρεύσουν επικίνδυνες ουσίες στα υπόγεια ύδατα, με αποτέλεσμα να περάσουν στην τροφική αλυσίδα, προκαλώντας ζημιές στην υγεία και την φυσική σας κατάσταση.

## ΑΝΤΙΜΕΤΩΠΙΣΗ ΠΡΟΒΛΗΜΑΤΩΝ

ΠΡΟΒΛΗΜΑ	ΑΙΤΙΑ	ΕΠΙΛΥΣΗ
Ο φορτιστής δεν λειτουργεί. Το LED1 αναβοσβήνει κόκκινο ή όλα τα LED σβήνουν.	Η συστοιχία μπαταριών ή ο φορτιστής είναι ελαττωματικά ή υπάρχει κακή σύνδεση μεταξύ της συστοιχίας μπαταριών και του φορτιστή.	Προσπαθήστε να απομακρύνετε και επανεισαγάγετε τη συστοιχία μπαταριών στο φορτιστή. Δοκιμάστε να φορτίσετε μια διαφορετική συστοιχία μπαταριών. Αποσυνδέστε το φορτιστή και περιμένετε έως ότου το κόκκινο LED σβήσει, κατόπιν επανασυνδέστε το βύσμα στην τροφοδοσία ισχύος.
Ο φορτιστής δεν λειτουργεί και το LED1 ανάβει κόκκινο.	Η συστοιχία μπαταριών είναι πολύ καυτή ή πολύ κρύα.	Αφήστε τη συστοιχία μπαταριών να φτάσει στη φυσιολογική θερμοκρασία. Η φόρτιση θα ξεκινήσει όταν η συστοιχία μπαταριών επιστρέψει στους 3°C–57°C.

## ΕΓΓΥΗΣΗ

### ΠΟΛΙΤΙΚΗ ΕΓΓΥΗΣΗΣ EGO

Επισκεφθείτε την ιστοσελίδα [egopowerplus.com](http://egopowerplus.com) για όλους τους όρους και τις προϋποθέσεις της πολιτικής εγγύησης EGO.

**Kees van der Spek**  
TO EN KEI P.ΣΟΚΛΗΜΕΡΙΜΕΣ ΤΑΥΡΩΝ-ΑΝΘ

## TÜM TALIMATLARI OKUYUN!



### KULLANIM KILAVUZUNU OKUYUN

**⚠️ Artık risk!** Kalp pili gibi elektronik cihaz kullanan kişiler bu ürünü kullanmadan önce hekimlerine danışmalıdır. Elektrikli cihazların, kalp pili yakınında çalıştırılması kalp pilinde parazite veya arızaya neden olabilir.

**⚠️ UYARI:** Güvenliği ve güvenilirliği sağlamak için, tüm onarım işlemleri yetkili bir servis teknisyeni tarafından gerçekleştirilmelidir.

**⚠️ UYARI:** Bu cihaz, gözetim altında olmadıkları veya güvenliklerinden sorumlu bir kişi tarafından cihazın kullanımı ile ilgili talimat almadıkları sürece, fiziksel duyu kaybı, zihinsel yetenekleri zayıf veya tecrübe ve bilgi yetersizliği olan kişiler tarafından kullanılacak üzere tasarlanmamış olup 8 yaş ve üzeri kişiler tarafından kullanılabilir. Çocuklar cihazla oynamamalıdır. Temizlik ve bakım işlemleri gözetim altında olmayan çocuklar tarafından yapılmamalıdır.

## GÜVENLİK SEMBOLLERİ

Güvenlik sembollerinin amacı olası tehnelere dikkatinizi çekmektir. Güvenlik sembolleri ve yanlarındaki açıklamalar özel dikkat ve anlayış göstermenizi gerektirir. Uyarı sembollerini kendi başlarına herhangi bir tehlikeyi gidemez. Sundukları talimat ve uyarılar uygun kaza önleme önlemlerinin yerine geçmez.

**⚠️ UYARI:** Bu aleti kullanmadan önce, „TEHLİKE“, „UYARI“ ve „DİKKAT“ gibi tüm güvenlik uyarı ve sembollerini içeren bu Kullanım Kılavuzu içerisindeki tüm güvenlik talimatlarını okuyup anladığınızdan emin olun. Aşağıdaki talimatların tamamına uyulmaması elektrik çarpması, yangın ve/veya ciddi kişisel yaralanma ile sonuçlanabilir.

## GÜVENLİK TALIMATLARI

Bu sayfada, bu ürün üzerinde görülebilecek güvenlik sembolleri gösterilmekte ve açıklanmaktadır. Makineyi monte etmeye ve kullanmaya başlamadan önce, makineye ilişkin tüm talimatları okuyup anlayın ve bu talimatlara uyun.

	Güvenlik Uyarısı	Güvenliğinizle ilgili önlemler.
	Kullanım Kılavuzunu Okuyun	Yaralanma riskini azaltmak için, kullanma kılavuzu mutlaka okunmalıdır.

	Kapalı mekanda kullanımlar	Bu cihazı sadece kapalı mekanda kullanın
	Sınıf II Yapı	Çift yalıtımlı yapı
	T6,3A Sigorta bağlantıları	Gecikmeli minyatür sigorta bağlantısı
V	Volt	Voltaj
A	Amper	Akım
Hz	Hertz	Frekans (saniyedeki dönüş sayısı)
W	Watt	Güç
min	Dakika	Zaman
	Alternatif Akım	Akım türü
	Doğru Akım	Akım türü ve özelliği

**⚠️ UYARI:** Tüm talimatları anlayarak okuyun. Aşağıdaki talimatların tamamına uyulmaması elektrik çarpması, yangın ve/veya ciddi kişisel yaralanma ile sonuçlanabilir.

### ÇALIŞMA ALANI GÜVENLİĞİ

- Çalışma alanını temiz tutun ve yeterli aydınlatma sağlayın. Karışık veya karanlık alanlar kazalara yol açar.
- Elektrikli aletleri yanıcı sıvı, gaz veya toz vb. içeren patlayıcı ortamlarda çalıştırmayın. Elektrikli aletten çıkan kıvılcıklar toz veya gazları tutuşturabilir.

### ELEKTRİK GÜVENLİĞİ

- Elektrikli aletin fişi prize uygun olmalıdır. Fiş üzerinde asla değişiklik yapmayın. Topraklanmış elektrikli aletlerle birlikte adaptör fişlerini kullanmayın. Üzerinde değişiklik yapılmamış fişler ve uygun prizler elektrik çarpmaya tehlikesini azaltacaktır.
- Şarj cihazını yağmur veya ıslak ortamlara maruz bırakmayın. Şarj cihazının içine giren su, elektrik çarpmaya riskini artırır.
- Kabloyu yanlış kullanmayın. Şarj cihazını asla kablosundan tutarak taşımayın, kablosundan çekmeyin veya kablosundan tutarak prizden çıkarmayın. Kabloyu ısı, yağ, keskin kenarlı veya hareketli parçalardan uzak tutun. Hasarlı veya birbirine dolaşmış kablolar elektrik çarpmaya riskini artırır.
- Boru, radyatör, fırınlı ocak ve buzdolabı gibi topraklanmış yüzeylerle temastan kaçının. Vücudunuz toprakla temas ederse elektrik çarpmaya riski artar.

- **Bir elektrikli aleti açık havada kullanırken, uygun bir dış mekan uzatma kablosu kullanın.** Dış mekan için uygun bir kablunun kullanılması elektrik çarpması riskini azaltır.
- EGO şarj cihazı ile aşağıda listelenen EGO lityum-iyon pil paketleri şarj edilebilir:

ŞARJ CİHAZI	PİL PAKETLERİ
CH5500E	BA1120E, BA2240E, BA2800, BA3360, BA4200

## SERVİS

- **Şarj cihazınızın sadece orijinal yedek parça kullanılarak yetkili bir servis elemanı tarafından onarılmasını sağlayın.** Böylece şarj cihazının güvenliği korunmuş olacaktır.
- **Şarj cihazının servisi sırasında sadece birebir aynı yedek parçaları kullanın. Bu kılavuzun Bakım bölümündeki talimatları izleyin.** Orijinal olmayan parça kullanımı veya Bakım talimatlarına uyulmaması elektrik çarpması veya yaralanma riski oluşturabilir.

## ŞARJ CİHAZI İÇİN GÜVENLİK KURALLARI

**⚠ DİKKAT:** Elektrik çarpması veya şarj cihazı ve pil hasarı riskini azaltmak için, sadece şarj cihazınızın etiketinde özel olarak belirtilen lityum-iyon şarj edilebilir pilleri şarj edin. Diğer pil türleri patlayabilir ve kişisel yaralanmalara veya hasara neden olabilir.

- Bu cihaz, gözetim altında olmadıkları veya güvenliklerinden sorumlu bir kişi tarafından cihazın kullanımı ile ilgili talimat almadıkları sürece zihinsel yetenekleri zayıf, fiziksel duyu kaybı veya tecrübe ve bilgi yetersizliği olan kişiler tarafından (çocuklar dahil) kullanılmak üzere tasarlanmamıştır.
- **Pil şarj cihazını kullanmadan önce,** ürünlerin hatalı kullanılmasını, olası yaralanma ve hasarları önlemek için, bu kılavuzdaki ve şarj cihazı, pil ve pilin kullanıldığı ürün üzerindeki tüm talimatları ve uyarıcı işaretleri okuyun.
- **Şarj cihazını açık havada kullanmayın, yağmur veya ıslak ortamlara maruz bırakmayın.** Şarj cihazının içine giren su, elektrik çarpması riskini artırır.
- **Şarj cihazını, fişini ve şarj cihazı terminalerini ıslak elle tutmayın.**
- **Şarj cihazı üreticisi tarafından önerilmeyen veya satılmayan bir parçanın kullanımı yangın, elektrik çarpması veya kişisel yaralanma riskine yol açabilir.**
- **Sadece üretici tarafından belirtilen şarj cihazı ile şarj edin.** Bir pil takımı için uygun olan şarj cihazı, başka bir pil takımı ile kullanıldığında yangın riski oluşturabilir.

- **Kabloyu veya şarj cihazını yanlış kullanmayın.** Güç kablosunu asla şarj cihazını taşımak için kullanmayın. Fişi prizden çıkarırken asla elektrik kablosundan tutarak çekmeyin. Kablo veya şarj cihazı zarar görebilir ve elektrik çarpması tehlikesi oluşturabilir. Hasarlı güç kablolarını derhal değiştirin.
- **Kablonun üzerine basılmayacak, takılıp düşülmeyecek, keskin kenarlar veya hareketli parçalara temas etmeyecek, herhangi bir hasara veya gerilime maruz kalmayacak şekilde konumlandırıldığından emin olun.** Bu kurala uyulması, yaralanmaya ve kabloya hasara yol açarak elektrik çarpmasına neden olabilecek kazalara düşme riskini azaltır.
- **Gövde veya dahili parçaların zarar görmesini önlemek için şarj cihazını ve kabloyu ısı kaynaklarından uzak tutun.**
- **Benzin, yağ, petrol bazlı ürünler, vb. maddelerin plastik parçalara temas etmesine izin vermeyin.** Bu maddeler, plastiğe zarar verebilir, plastiği zayıflatırlar veya parçalayabilir kimyasal maddeler içerir.
- **Kısa devreye ve elektrik çarpmasına neden olabileceğinden, kablosu veya fişi zarar görmüş bir cihazı çalıştırmayın.** Arızalı olması durumunda, şarj cihazının bir EGO Servis Merkezindeki yetkili servis teknisyenleri tarafından onarılmasını veya değiştirilmesini sağlayın.
- **Ağır bir darbeye maruz kalan, yere düşürülen veya başka bir şekilde hasar görmüş şarj cihazlarını kullanmayın.** Şarj cihazının düzgün çalışıp çalışmadığını tespit etmek için yetkili bir servis teknisyenine götürerek elektrik kontrolü yaptırın.
- **Şarj cihazını demonte etmeyin.** Servis veya onarım gerekiyorsa, ürünü yetkili bir servis teknisyenine götürün. Hatalı montaj yangın riskine, elektrik çarpması veya ölüme yol açabilir.
- **Elektrik çarpması riskini azaltmak için, şarj cihazına herhangi bir bakım veya temizlik işlemi yapmadan önce fişini prizden çekin.**
- **Kullanmadığınız zaman daima cihazın fişini prizden çekin.** Bu sayede cihazın havalandırma deliklerine metal parçaların düşmesi halinde elektrik çarpması veya cihaz hasarı riski azaltılmış olur. Ayrıca bir güç dalgalanması sırasında şarj cihazının zarar görmesi de önlenmiş olur.
- **Elektrik çarpması tehlikesi.** Çıkış konnektörünün yalıtımsız kısmına veya yalıtımsız pil terminaline dokunmayın.
- **Bu talimatları saklayın.** Talimatlara sık sık müracaat edin ve bu aleti kullanacak diğer kişileri bilgilendirmek için kullanın. Bu aleti başka birine ödünç verirkeniz, ürünün hatalı kullanılmasını ve olası yaralanmaları önlemek için bu talimatları da ürüne birlikte verin.

## ÖNEMLİ GÜVENLİK TALİMATLARI

- Bu talimatları saklayın. Bu kılavuz 56V Hızlı Şarj Cihazı CH5500E için önemli güvenlik ve çalıştırma talimatlarını içermektedir.
- Pil şarj cihazını kullanmadan önce, şarj cihazı, pil ve pilin kullanıldığı ürün üzerindeki tüm talimatları ve uyarıcı işaretleri okuyun.

**⚠ UYARI:** Elektrikli cihazları kullanırken aşağıdakiler de dahil olmak üzere temel önlem ve ikazlara mutlaka uyulmalıdır.

- Cihaz çocukların yanında kullanılırken yaralanma riskini azaltmak için yakın gözetim gereklidir.
- Sadece üretici tarafından önerilen veya satılan parça ve aksesuarları kullanın.
- Açık havada kullanmayın.
- Taşınabilir bir cihaz için – Elektrik çarpma riskine karşı şarj cihazını su veya diğer sıvılara batırmayın. Aleti küvet veya lavaboya düşebileceği veya çekilebileceği yerlerde bulundurmayın veya muhafaza etmeyin.

**⚠ DİKKAT:** Yaralanma riskine karşı, sadece lityum-iyon şarj edilebilir pilleri şarj edin. Diğer pil türleri patlayabilir ve kişisel yaralanmalara veya hasara neden olabilir.

## TEKNİK ÖZELLİKLER

Şarj Cihazı Girişi	220-240 V~ 50 Hz, 550W,
Şarj Cihazı Çıkışı	5-8 A 56 V 
Şarj Süresi	BA1120E pil paketi için yaklaşık 25 dakika. BA2240E pil paketi için yaklaşık 30 dakika. BA2800 pil paketi için yaklaşık 40 dakika. BA3360 pil paketi için yaklaşık 45 dakika. BA4200 pil paketi için yaklaşık 60 dakika.
Optimum Şarj Sıcaklığı	0°C-40°C
Şarj Cihazının Ağırlığı	1,9 kg

## AÇIKLAMA

### ŞARJ CİHAZINIZI TANIYIN (Şek. A)

1. Montaj Yuvası
2. Soğutma Hava Girişi
3. LED Göstergeler

4. Elektrik Temas Noktaları
5. Yumuşak Tutma Sapı
6. Duvar Montaj Deliği

## ÇALIŞTIRMA

### PİL PAKETİ NASIL ŞARJ EDİLİR

**⚠ UYARI:** Şarj cihazını açık havada kullanmayın, yağmur veya ıslak ortamlara maruz bırakmayın. Şarj cihazının içine giren su, elektrik çarpması riskini artırır.

**⚠ UYARI:** Lityum iyon pil paketleri kısmen şarj edilmiş olarak gönderilir. İlk olarak kullanmadan önce pil paketini tamamen şarj edin.

1. Şarj cihazını güç kaynağına takın (220-240V~ 50Hz). Dört şarj göstergesi LED'i kısa süre yeşil renkte yanarak şarj cihazının düzgün çalıştığını gösterir.
2. Pil takımı üzerindeki kabarıklık çıkıntıları şarj cihazındaki montaj yuvalarıyla hizalayın; pil paketini Şek. B'de gösterildiği gibi kaydırarak şarj cihazına yerleştirin.
3. Şarj cihazı pil paketi ile iletişim kurarak pil paketinin durumunu değerlendirir.
4. Pil paketi şarj edilirken, şarj cihazı üzerindeki yeşil LED yanıp söner. Pil paketi üzerindeki güç göstergesi şu sırayla yanıp söner: kırmızı, turuncu ve yeşil. Şarj cihazındaki fan, pil paketini soğutmak için sürekli çalışır.
5. Pil paketi tamamen şarj edildiğinde, yeşil LED'in yanıp sönmeye durur ve sürekli olarak yeşil renkte yanar. Pil paketi üzerindeki güç göstergesi söner. Soğutma fanı duruncaya kadar bekleyin, pil paketini şarj cihazından çıkarın ve şarj cihazının fişini çekin.
6. Pil paketi şarj cihazında bırakılırsa tamamen dolar, ancak aşırı şarj edilmez. Pil paketi bir ay veya daha fazla şarj cihazında kalırsa, kendi kendine bakım işlemi yaparak %30 şarj kapasitesine düşer. Bu meydana gelirse, pil paketini yeniden şarj cihazına takın ve tamamen şarj edin.

Şek. C parça açıklaması aşağıdaki gibidir:

C-1	LED 1	C-3	LED 3
C-2	LED 2	C-4	LED 4

### UYARI:

- Pil paketi tamamen şarj edildikten sonra çalışma süresi önemli ölçüde azalmışsa bu, pillerin kullanım ömürlerinin dolmak üzere olduğunu ve değiştirilmeleri gerektiğini gösterir.
- Şarj cihazı şarj işlemi sırasında ısınabilir. Bu durum şarj cihazının normal çalışmasının bir parçasıdır. İyi havalandırılmış bir alanda şarj edin.

## ŞARJ CİHAZININ LED İŞLEVLERİ

LED Gösterge	Pil Paketi	Şarj cihazı üzerindeki led				Pil paketi üzerindeki güç göstergesi	Pil paketinin gücü	Eylem
		LED1	LED2	LED3	LED4			
	Arızalı	Yanıp sönen kırmızı veya kapalı	Kapalı	Kapalı	Kapalı	Kapalı	—	Pil paketi veya şarj cihazı arızalı.
	Soğuk/ Sıcak Pil	Kırmızı yanıyor	Kapalı	Kapalı	Kapalı	Kapalı	—	Pil paketi 3°C-57°C'ye döndüğünde şarj işlemi başlar.
	Şarj ediliyor	Yanıp sönen yeşil	Kapalı	Kapalı	Kapalı	Sırasıyla kırmızı, turuncu ve yeşil yanıp sönüyor	%25'ten az	Şarj ediliyor
		Dönüşümlü olarak yeşil yanıyor	Kapalı	Kapalı			%25 ila %50	Şarj ediliyor
		Dönüşümlü olarak yeşil yanıyor	Kapalı				%50 ila %75	Şarj ediliyor
		Dönüşümlü olarak yeşil yanıyor					%75 ila %90	Şarj ediliyor
	Tam şarjlı	Sürekli olarak yeşil yanıyor			Kapalı	%90 ila %100	Şarj işlemi tamamlandı. Bakım durumunda şarj.	
—	Kendi kendine bakım	Aralıklı olarak yeşil renkte hızlı yanıp sönüyor			Kapalı	Yaklaşık %30	Pil paketi kendi kendine bakım işlemi yapıyor veya uyku modunda. Pil paketini yeniden şarj cihazına takın ve tamamen şarj edin.	

### SICAK VEYA SOĞUK PİL PAKETİNİN ŞARJ EDİLMESİ

Pil paketi normal sıcaklık aralığının dışındaysa, LED 1 kırmızı renkte yanar. Pil paketi yaklaşık 57°C'ye kadar soğuduğunda veya 3°C'ye kadar ısındığında, şarj cihazı otomatik olarak şarj etmeye başlar ve 4 LED normal seyirinde çalışır.

### ARIZALI PİL PAKETİ VEYA ŞARJ CİHAZI

Şarj cihazı bir sorun olduğunu algıladırsa, kırmızı LED yanıp sönmeye başlar ve yeşil LED söner.

- Göstergeler arızaya işaret ediyorsa, pil paketini şarj cihazından çıkarıp tekrar takın. LED'ler ikinci kez „arızalı“ olarak görünüyorsa, farklı bir pil paketini şarj etmeyi deneyin.
- Farklı bir pil paketi normal şekilde şarj ediliyorsa, arızalı pil paketini imha edin (pil paketinin kılavuzundaki talimatlara başvurun).

- Farklı bir pil paketi ile de "arızalı" olarak görünüyorsa, şarj cihazının fişini çekin ve kırmızı LED sönmüncüye kadar bekleyin, ardından yeniden fişini takın. Şarj cihazı üzerindeki kırmızı LED hala arızaya işaret ediyorsa, şarj cihazı arızalı olabilir.

### DUVAR MONTAJ DELİKLERİ

Şarj cihazı, uygun biçimde saklama amacıyla askı deliklerine sahiptir (Şek. A-5). Vidaları duvardan 76mm dışarıda kalacak şekilde monte edin. Şarj cihazı ile pil paketinin toplam ağırlığını (yaklaşık olarak maksimum 3,3 kg) taşıyacak yeterli kapasiteye sahip vidaları kullanın.

### BAKIM

**UYARI:** Ciddi kişisel yaralanmaları önlemek için, temizlik veya bakım işlemlerini gerçekleştirirken daima pil paketini aletten çıkarın.

**UYARI:** Bakım ve onarım sırasında sadece orijinal EGO yedek parçalarını kullanın. Diğer parçaların kullanılması tehlike oluşturabilir veya ürünün hasar görmesine neden olabilir.

**UYARI:** Şarj cihazını temizlemek için basınçlı kuru hava kullanılması tavsiye edilmez. Uygulanabilecek tek temizlik yolu basınçlı hava ise, aleti temizlerken daima göz koruması veya yan siperleri olan koruyucu gözlük kullanın. Çalışma tozlu ise bir toz maskesi de takın.

**UYARI:** Elektrik kablosu hasar görmüşse, herhangi bir tehlikeye meydan vermemek için üretici, yetkili servis veya benzeri yetkili kişiler tarafından değiştirilmelidir.

## GENEL BAKIM

Plastik parçaları temizlerken çözücü maddeler kullanmaktan kaçının. Plastikler çeşitli ticari çözücü türlerinden kötü yönde etkilenmeye yatkındır ve kullanılmaları durumunda zarar görebilirler. Kir, toz, yağ, gres, vb. gidermek için temiz bez kullanın.

**UYARI:** Fren sıvıları, benzin, petrol bazlı ürünler, içe işleyen yağlar, vb.nin plastik parçalara temas etmesine kesinlikle izin vermeyin. Kimyasal maddeler plastik parçalara hasar verebilir, bu tür parçaları zayıflatabilir veya parçalayabilir ve bu durum ciddi yaralanmalara neden olabilir.

**UYARI:** Bakım ve onarım sırasında sadece orijinal EGO yedek parçalarını kullanın. Diğer parçaların kullanılması tehlike oluşturabilir veya ürünün hasar görmesine neden olabilir. Güvenliği ve güvenilirliği sağlamak için, tüm onarım işlemleri bir EGO Servis Merkezinde, yetkili bir servis teknisyeni tarafından gerçekleştirilmelidir.

## Çevre koruması



Elektrikli cihazları, pil şarj cihazını ve pilleri/şarj edilebilir pilleri evsel atıklarla birlikte atmayın!

AB Yasası 2012/19/EU uyarınca, kullanılamaz durumdaki elektrikli ve elektronik cihazlar ve AB Yasası 2006/66/EC uyarınca, arızalı veya kullanılmış pil paketleri/piller ayrı olarak toplanmalıdır.

Elektrikli cihazlar katı atık sahaları veya çöp toplama alanlarına atılırsa, yer altı sularına ve besin zincirine tehlikeli maddeler sızabilir, bu da sağlığınızın bozulmasına yol açabilir.

## SORUN GİDERME

SORUN	NEDENİ	ÇÖZÜM
Şarj cihazı çalışmıyor. LED1 kırmızı yanıp sönmüyor veya tüm LED'ler sönmüş.	Pil paketi veya şarj cihazı arızalı veya pil paketi ile şarj cihazı arasındaki bağlantı kötü.	Pil paketini şarj cihazından çıkarıp yeniden takmayı deneyin. Farklı bir pil paketini şarj etmeyi deneyin. Şarj cihazının fişini çekin ve kırmızı LED sönmüye kadar bekleyin, ardından yeniden fişi prize takın.
Şarj cihazı çalışmıyor ve LED1 kırmızı yanıyor.	Pil paketi çok sıcak veya çok soğuk.	Pil paketinin normal sıcaklığa ulaşmasını sağlayın. Pil paketi 3°C-57°C'ye döndüğünde şarj işlemi başlar.

## GARANTİ

### EGO GARANTİ POLİTİKASI

EGO Garanti politikasına ilişkin tüm hüküm ve koşullar için, lütfen [egopowerplus.com](http://egopowerplus.com) adresindeki web sitemizi ziyaret edin.

## LUGEGE KÕIKI JUHISEID!



### LUGEGE KASUTUSJUHEIDIT

**⚠ Jääkrisk!** Inimesed, kes kasutavad elektroonilisi seadmeid, nt südamestimulaatorit, peaksid enne selle toote kasutamist konsulteerima oma arstiga. Elektriseadmete kasutamine südamestimulaatori läheduses võib põhjustada südamestimulaatori häireid või rikkeid.

**⚠ HOIATUS:** Turvalisuse ja usaldusväärsuse tagamiseks peab kõiki parandustöid läbi viima kvalifitseeritud hooldustehnik.

**⚠ HOIATUS:** Seda seadet on lubatud kasutada vähemalt ka 8-aastastel lastel ning vaimse või füüsilise puudega isikutel või inimestel, kellel puudub kogemus või erialased teadmised, eeldusel, et neile isikutel on tagatud järelvalve või nõustamine seadme ohutu kasutamise osas ning seadmega töötades esineda võivate ohtude kohta. Lapsed ei tohi ilma järelvalveta seadet hooldada ega puhastada.

## OHUTUSSÜMBOLID

Ohutussümbolite eesmärk on tõmmata teie tähelepanu võimalikele ohtudele. Ohutussümbolitele ja nende juures olevatele seletustele tuleb korralikult tähelepanu pöörata ja need endale selgeks teha. Ohutussümbolid iseenesest ei kõrvalda ohu olemasolu. Nendega kaasnevad juhendid ja hoiatused ei asenda korralikke õnnetuste vältimise meetmeid.

**⚠ HOIATUS:** Enne käesoleva seadme kasutamist lugege kindlasti läbi ja tehke endale selgeks kõik Kasutusjuhendis toodud ohutusjuhised, sh kõik ohutussümbolid nagu „OHT,“ „HOIATUS,“ ja „ETTEVAATUST“. Kui kõiki alloopt loetletud juhiseid ei järgita, võib tagajärjeks olla elektrilöök, tulekahju ja/või tõsised isikuvigastused.

## OHUTUSJUHISED

Sel lehel on kujutatud ja kirjeldatud ohutusesümbolaid, mida võib käesolevalt tootelt leida. Enne, kui üritate masinat kokku panna ja kasutada, lugege, tehke omale selgeks ja järgige kõiki juhiseid.

	Ohutusteade	Teie turvalisusega seotud ettevaatusabinõud
	Lugege kasutusjuhendit	Et vähendada vigastuste ohtu, peab kasutaja lugema kasutusjuhendit
	Sisekasutus	Kasutage seda seadet ainult sisetingimustes
	II klassi konstruktsioon	Topeltisolatsiooniga konstruktsioon.
T6,3A 	Kaitsmeühendused	Ajaviitega miniatuurne kaitsmeühendus
V	Volti	Pinge
A	Amprit	Voolutugevus
Hz	Hertsi	Sagedus (tsüklit sekundis)
W	Vatti	Võimsus
min	Minutit	Aeg
	Vahelduvvool	Voolu tüüp
	Alalisvool	Voolu tüüp või omadus

**⚠ HOIATUS:** Lugege kõiki juhiseid ja tehke need endale selgeks. Kui kõiki alloopt loetletud juhiseid ei järgita, võib tagajärjeks olla elektrilöök, tulekahju ja/või tõsised isikuvigastused.

## TÖÖPIIRKONHA OHUTUS

- **Hoidke tööpiirkond puhas ja hästi valgustatud.** Segadus või valgustamata tööpiirkonnad võivad põhjustada õnnetusi.
- **Ärge kasutage EGO-laadijat plahvatusohtlikus keskkonnas, kus leidub nt tuleohtlikke vedelikke, gaase või tolmu.** Laadija võib tekitada sädemeid, mis võivad süüdata tolmu või aurusid.

## ELEKTRILINE OHUTUS

- **Elektrilisel tööriistad tuleb ühendada sobivasse pistikupessa.** Ärge kunagi muutke pistikut mitte mingil viisil. Ärge kasutage koos maandatud elektriliste tööriistadega mingisuguseid üleminekuadaptereid. Muutmata pistikute ja sobivate pistikupesade kasutamine vähendab elektrilöögi ohtu.
- **Ärge jätke laadijat vihma kätte ega niiskettesse tingimustesse.** Kui laadijasse satub vett, suureneb elektrilöögi oht.

- **Ärge rikkuge juhett.** Ärge kasutage juhett laadija kandmiseks või tõmbamiseks ja ärge tõmmake juhtmest, kui soovite pistikut pistikupesast eemaldada. Vältige juhtmest kokkupuudet kuumade objektide, õli, teravate äärte või liikuvate osadega. Kahjustatud või puntras juhe suurendab elektrilöögi ohtu.
- **Vältige kehalist kontakti maandatud pindadega (nt torud, radiaatorid, piirded, külmikud).** Kui teie keha on maandatud, suureneb elektrilöögi oht.
- **Elektrilise tööriistaga vältitingimustes töötamiseks kasutage vältitingimustesse sobivat pikendusjuhett.** Vältitingimustesse sobiva juhmest kasutamine vähendab elektrilöögi ohtu.
- EGO-laadijaga saab laadida allpool loetletud ega liitiumaku pakke:

LAADIJA	AKUPLOKID
CH5500E	BA1 120E, BA2240E, BA2800, BA3360, BA4200

## HOOLDUS

- **Laske oma laadijat hooldada kvalifitseeritud remonditehnikul, kes kasutab ainult identseid originaalvaruosi.** See tagab laadija ohutuse säilimise.
- **Remontimisel kasutage vaid originaalvaruosi.** Järgige käesoleva kasutusjuhendi Hoolduse lõigus toodud juhiseid. Lubamatute osade kasutamine või hooldusjuhiste eiramine võib põhjustada elektrilöögi või kehavigastuse ohtu.

## LAADIJA TURVAREGLID

**⚠ ETTEVAATUST.** Elektrilöögi saamise või seadme/aku kahjustuse ohtu vähendamiseks laadige ainult teie laadija andmesilidil märgitud näitudele vastavaid akusid. Muud tüüpi akud võivad lõhkeda ja põhjustada varalist kahju või kehavigastusi.

- Seda seadet pole lubatud kasutada vaimse või füüsilise puudega isikutel või lastel, välja arvatud juhul, kui neile on määratud järelevalvaja, kes jälgib ja juhendab neid seadme ohutu kasutamise ning seadmega töötades esineda võivate ohtude kohta.
- **Enne akulaadija kasutamist** lugege läbi kõik selles juhendis sisalduvad ja laadijale, akule ning akut kasutavale tootele kantud juhised ja hoiatustähised, et ennetada toodete väärkasutamist ja sellest põhjustatud võimalikke vigastusi või varalisi kahjusid.
- **Ärge kasutage laadijat vältitingimustes ning vältia märgi või niiskeid keskkondi.** Kui laadijasse satub vett, suureneb elektrilöögi oht.
- **Ärge puudutage laadijat, laadija juhett ega laadija terminale märgade kätega.**
- **Kui kasutate mitte soovitatud varuosa või varuosa, mida pole tootnud akulaadija tootja, võite põhjustada tulekahju, elektrilöögi või vigastusi kõrvalseisjatele.**
- **Kasutage laadimiseks ainult tootja poolt ette nähtud laadijaid.** Akulaadija, mis sobib teatud tüüpi akuplokile, võib põhjustada tulekahju ohtu, kui seda kasutada mõne teise akuplokiga.
- **Ärge rikkuge juhett ega laadijat.** Ärge kasutage juhett laadija kandmiseks või tõmbamiseks ja ärge tõmmake juhtmest, kui soovite pistikut pistikupesast eemaldada. Ärge tõmmake seadme laadija küljest eemaldamiseks seadme juhett. Nii võite kahjustada juhett või laadijat ja tekitada elektrilöögi ohtu. Kahjustatud juhe tuleb koheselt välja vahetada.
- **Veenduge, et juhe on paigutatud nii, et sellele ei saa peale astuda, selle otsa ei saa komistada ning see ei saa okku puutuda teravate äärte ega liikuvate detailidega. Vastasel juhul võite juhett kahjustada või liigselt kulutada.** Nii vähendate juhuslike kukkumiste riski, mis võivad põhjustada vigastusi või kahjustada juhett, mille tulemusena võite saada elektrilöögi.
- **Vältige juhmest ja laadija kokkupuudet kuumade objektidega, sest need kokkupuuted võivad kahjustada korpusi või sisemisi detaile.**
- **Ärge laske bensiinil, õlidel, nafta baasil toodetel jms plastosadega kokku puutuda.** Need ained sisaldavad kemikaale, mis võivad plastikut vigastada, nõrgestada või hävitada.
- **Ärge kasutage laadijat, kui selle juhe või pistik on kahjustatud, sest nii võite põhjustada lühise või saada elektrilöögi.** Kahjustatud laadija vahetage või laske remontida kvalifitseeritud tehnikul EGO ametlikus hoolduskeskuses.
- **Ärge kasutage laadijat, kui see on saanud löögi, maha kukkunud või muul viisil kahjustatud.** Viige see volitatud hooldustehniku juurde kontrolli, et otsustada, kas laadija on piisavalt heas töökorras.
- **Ärge võtke laadijat osadeks lahti.** Kui seadet on vaja hooldada või kontrollida, viige see volitatud hooldustehniku juurde. Ebakorrektselt kokku monteeritud seade võib põhjustada elektrilöögi või tulekahju.
- **Enne seadme hooldamist või puhastamist eemaldage laadija elektrilöögi vältimiseks vooluvõrgust.**
- **Kui te laadijat ei kasuta, eemaldage see vooluvõrgust.** See vähendab elektrilöögi ja kahjustuste ohtu, kui seadme avasse peaks kukkuma metallosakesi. Samuti väldite niimoodi võimalikke pingekoikumisest tulenevaid kahjustusi.

- **Elektrilöögi oht.** Ärge puudutage pistikupesa isoleerimata osa ega aku isoleerimata klemme.
- **Hoidke see kasutusjuhend alles.** Lugege seda sageli ning kasutage seda, et seadet sageli kasutavaid isikuid välja õpetada. Kui te seadet kellelegi laenate, andke sellega kaasa ka käesolev kasutusjuhend, et vältida seadme väärkasutamist ja võimalikke vigastusi.

## OLULISED OHUTUSJUHISED

- **Hoidke see kasutusjuhend alles.** Selles juhendis sisalduvad olulised 56V kiirlaadija CH5500E ohutus- ja kasutusjuhised.
- **Enne akulaadija kasutamist lugege läbi kogu kasutusjuhend ja kõik akulaadijale, akule ja akut kasutavale tootele paigaldatud ohutusmärgised.**

**⚠ HOIATUS:** Elektriseadmete kasutamisel tuleb alati järgida elementaarseid ohutusnõudeid, sealhulgas ka alljärgnevat:

- Vigastuste ohu vähendamiseks, tuleb olla väga ettevaatlik, kui kasutate seadet laste läheduses.
- Kasutage ainult tootja soovitud või tootja pakutavaid varuosi.
- Ärge kasutage seadet välitingimustes.
- Kaasaskantava seadme puhul elektrilöögi ohu vähendamiseks ärge pange laadijat vette ega ühegi teise vedeliku sisse. Ärge paigutage ega hoiustage seadet kohas, kust see võib vanni või kraanikaussi kukkuda.

**⚠ ETTEVAATUST:** Vigastuste ohu vähendamiseks laadige ainult laetavaid liitiumioonakusid. Muud tüüpi akud võivad lõhkeda ja põhjustada varalist kahju või kehavigastusi.

## SPETSIFIKATSIOONID

Laadija sisend	220-240 V~50 Hz, 550 W
Laadija väljund	5-8 A 56 V
Kiirlaadimise kestus	Kuni 25 minutit BA1120E akuploki puhul. Kuni 30 minutit BA2240E akuploki puhul. Kuni 40 minutit BA2800 akuploki puhul. Kuni 45 minutit BA3360 akuploki puhul. Kuni 60 minutit BA4200 akuploki puhul.
Optimaalne laadimis-temperatuur	0 °C-40 °C
Laadija mass	1,9 kg

## KIRJELDUS

### TUNNE OMA LAADIJAT (Joon. A)

1. Kinnituspesa
2. Jahutusõhu ava
3. LED-indikaatortuled
4. Elektrikontaktid
5. Pehme sang
6. Seinakinnitusauk

## KASUTAMINE

### KUIDAS AKUT LAADIDA

**⚠ HOIATUS:** Ärge kasutage laadijat välitingimustes ning vältia märgi või niiskeid keskkondi. Kui laadijasse satub vett, suureneb elektrilöögi oht.

**MÄRKUS:** Liitiumioonakud toimetatakse kohale osaliselt laetuna. Enne esmakordset kasutamist laadige aku täielikult täis.

1. Ühendage laadija vooluvõrku (220-240V~ 50Hz). Neljal laadija indikaatoril vilgub hetkeks roheline tuli, mis teavitab, et laadija töötab korrektselt.
2. Joondage akuploki pinnast kõrgemad ribad laadija kinnitusavadega, libistageakuplokk laadijasse, nagu näidatud joonisel B.
3. Laadija suhtleb akuploki, et hinnata akuploki laetust.
4. Kui akuploki laetakse, vilgub LEDidel vaheldumisi (vasakult paremale) roheline tuli, mis teavitab aku laetuse määra (vt joonist C). Akuploki toiteindikaatoril vilguvad vaheldumisi punane, oranž ja roheline tuli. Laadijas olev ventilator töötab akuploki jahutamiseks pidevalt.
5. Kui akuplokk on täielikult laaditud, lõpetab laadimist tähistav LED vilkumise ja roheline tuli jääb püsivalt põlema. Akuploki voolu indikaatorituli kustub. Oodake kuni jahutusventilaator seiskub, eemaldage akuplokk laadijast ja ühendage laadija vooluallikast lahti.
6. Kui jätate akuploki laadijasse, laetakse see täielikult, aga ülelaadimist ei toimu. Kui akuplokk jääb laadija peale kuuks ajaks või kauemaks, käivitub automaatne hooldusprotsess ja akuploki laetus langeb 30%-ni. Kui see juhtub, võtke akuplokk korra laadijalt ära ja pange siis laadija peale tagasi, et akuplokk lõpuni laeaks.

Joonise C osade kirjeldus, vt allpool:

C-1	LED 1	C-3	LED 3
C-2	LED 2	C-4	LED 4

## MÄRKUS:

- Oluliselt vähenenud tööaeg pärast aku täislaadimist viitab sellele, et aku kasutusaeg on peaaegu lõppenud ja et see tuleb välja vahetada.
- Laadija võib laadimise käigus soojeneda See on laadija tööga kaasnev normaalne näht. Laadige akuplokki hea ventilatsiooniga kohas.

## LAADIJA LEDIDE FUNKTSIONAALSUS

LED-INDIKAATOR	AKUPOLOKK	LAADIJA LED				AKUPOLOKI VOOLUINDIKAATOR	AKUPOLOKI VÕIMSUS	TOIMING
		LED1	LED2	LED3	LED4			
	Defektne	Vilkuv punane või kustunud	Väljas	Väljas	Väljas	Väljas	—	Akuplokk või laadija on defektne.
	Külm/kuum aku	Põlev punane	Väljas	Väljas	Väljas	Väljas	—	Laadimine jätkub kui akuploki temperatuur on vahemikus 3°C-57°C.
	Laeb	Vilkuv roheline	Väljas	Väljas	Väljas	Punane, oranž ja roheline tuli vilguvad vaheldumisi	Vähem kui 25%	Laeb
		Aeg-ajalt põlev roheline		Väljas	Väljas		25% kuni 50%	Laeb
		Aeg-ajalt põlev roheline			Väljas		50% kuni 75%	Laeb
		Aeg-ajalt põlev roheline					75% kuni 90%	Laeb
	Täielikult laetud	Püsivalt põlev roheline				Väljas	90% kuni 100%	Laadimine on lõpetatud. Hoolduslaadimine.
—	Automaatne hooldus	Kiirelt vilkuv roheline				Väljas	Umbes 30%	Akuplokk teostab automaatset hooldust või on ooterežiimis. Asetage akuplokk laadija peale tagasi, et see lõpuni laeks.

## KUUMA VÕI KÜLMA AKUPOLOKI LAADIMINE

Kui akuploki temperatuur pole lubatud vahemikus, põleb LED1 punaselt. Kui akuplokk jahtub temperatuurini 57°C või soojeneb üle 3°C, alustab laadija automaatselt laadimist ja 4 LEDi süttivad normaalses järjestuses.

## DEFEKTNE AKUPOLOKK VÕI LAADIJA

Kui laadija tuvastab probleemi, hakkab LED1 punaselt vilkuma või kustuvad kõik LEDid.

1. Defektide tuvastamisel võtke akuplokk laadijast välja ja pange tagasi. Kui ka teist korda kuvatakse LED-idega kiri "defektne", proovige laadida teist akuplokki.
2. Kui teise akuploki laadimine õnnestub, viige defektne akuplokk jäätmekogumispunkti (vaadake juhiseid akuploki juhendist).
3. Kui ka teise akuploki puhul kuvatakse kiri "defektne", ühendage laadija vooluvõrgust lahti, oodake kuni vilkuv LED1 kustub ja seejärel ühendage laadija uuesti vooluvõrku. Kui laadija LED1 näitab endiselt defekti olemasolu, võib laadija defektne olla.

## SEINAKINNITUSAUGUD

Laadijal on mugavat hoiustamist võimaldavad augud seadme seinale riputamiseks (joon. A-6). Kinnitage seina 76mm vahuga kaks kruvi. Kasutage kruvisid, mis on piisavalt tugevad laadija ja akuploki koguraskuse (umbes 4,1 kg) üleväl hooldmiseks.

## HOOLDUS

**⚠ HOIATUS:** Raskete kehavigastuste vältimiseks tuleb seadme puhastamise või hooldamise ajaks alati akuplokk eemaldada.

**⚠ HOIATUS:** Remondiks võib kasutada ainult identseid EGO originaalvaruosi. Mis tahes muude osade kasutamine võib põhjustada ohtlikke olukordi või seadet vigastada.

**⚠ HOIATUS:** Laadija puhastamiseks ei ole soovitatav kasutada kokkusurutud kuiva õhku. Kui kokkusurutud õhu kasutamine on ainus võimalik viis, kandke seadme puhastamise ajal kindlasti näokaitset või külgakaitsetega kaitseprille. Kui tööpiirkond on tolmune, kandke ka tolmumaski.

**⚠ HOIATUS:** Kui toitejuhe on kahjustatud, peab tootja, tootja hooldustehnik või mõni teine sarnase kvalifikatsiooniga isik selle ohu vältimiseks välja vahetama.

## ÜLDINE HOOLDUS

Vältige plastosade kasutamisel lahustite kasutamist. Enamik plastmasse on kaubanduslike lahustite suhtes tundlikud ja võivad nende kasutamisel kahjustada saada. Kasutage mustuse, tolm, õli, rasva jm eemaldamiseks puhast lappi.

**⚠ HOIATUS:** Ärge kunagi laske pidurivedelikel, bensiinil, nafta baasil toodetel, läbitungivatel õlidel jms puutuda kokku plastosadega. Kemikaalid võivad plastikut vigastada, nõrgestada või hävitada, mille tulemusena võivad tekkida tõsised isikuvigastused.

**⚠ HOIATUS:** Remondiks võib kasutada ainult identseid EGO originaalvaruosi. Mis tahes muude osade kasutamine võib põhjustada ohtlikke olukordi või seadet vigastada. Turvalisuse ja usaldusväärsuse tagamiseks peab kõiki parandustöid läbi viima kvalifitseeritud hooldustehnik EGO hoolduskeskuses.

## Keskonnakaitse



Ärge visake elektriseadmeid, akulaadijat ega patareid / akusid olmeprügi hulka!

Vastavalt Euroopa Liidu eriaruandele nr 19/2012 tuleb elektri- ja elektroonika-seadmed, mis pole enam kasutatavad, ning vastavalt direktiivile 2006/66/EÜ, ka defektsed või kasutatud akuplokid / patareid, eraldi kokku koguda.

Kui elektriseadmed maetakse maa sisse või viiakse prügimäele, võivad ohtlikud ained põhjavette lekkida ja toiduahelasse sattuda ning kahjustada teie tervist ja heaolu.

## TÕRKEOTSING

PROBLEEM	PÕHJUS	LAHENDUS
Laadija ei tööta. LED1-l vilgub punane tuli või kõik LEDid kustuvad.	Akuplokk või laadija on defektne või akuplokk ja laadija pole korralikult ühendatud.	<ul style="list-style-type: none"> <li>■ Võtke akuplokk laadijast välja ja pange tagasi.</li> <li>■ Proovige laadida teist akuplokki.</li> <li>■ Ühendage laadija vooluvõrgust lahti, oodake kuni punane LED kustub ja seejärel ühendage laadija uuesti vooluvõrku.</li> </ul>
Laadija ei tööta ja LED1 põleb punaselt.	Aku on liiga kuum või liiga külm.	Lubage akuplokil normaalse temperatuurini jahtuda. Laadimine jätkub kui akuploki temperatuur on vahemikus 3°C-57°C.

## GARANTII

### EGA GARANTIIPÕHIMÕTTED

Täielikud EGO garantiitingimused leiate veebilehelt [egopowerplus.com](http://egopowerplus.com).

**Kees van der Spek**  
TOONT HET AANMERKENDSTE TALEN-  
EN TAALBEWUSTZIJN

**Kees van der Spek**  
TOONT HET AANMERKENDSTE TALEN-  
EN TAALONDERWIJS

**Kees van der Spek**  
TOONT HET AANMERKENDSTE TALEN-  
EN TAALBEWUSTZIJN