



Art. 19005

KEES VAN DER SPEK
TUIN EN PARKMACHINES ★ TER AAR

nl **Gebruiksaanwijzing**
smart Gateway

1. VEILIGHEIDSAANWIJZINGEN	4
2. WERKING	5
3. INGEBRUIKNAME	6
4. BEDIENING	14
5. ONDERHOUD	16
6. OPBERGEN	16
7. STORINGEN VERHELPEN	17
8. TECHNISCHE GEGEVENS	18
9. GARANTIE/SERVICE	19
10. AFVOEREN	20

KEES VAN DER SPEK
TUIN EN PARKMACHINES ★ TER AAR

Vertaling van de originele instructies.



Uit veiligheidsoverwegingen mogen kinderen en jongeren onder de 16 jaar evenals personen die niet met deze gebruiksaanwijzing vertrouwd zijn, dit product niet gebruiken. Personen met een lichamelijke of geestelijke beperking mogen dit product alleen gebruiken als ze onder toezicht staan van of geïnstrueerd worden door een bevoegde persoon. Kinderen moeten onder toezicht staan, om ervoor te zorgen dat ze niet met het product spelen. Gebruik het product nooit wanneer u moe of ziek bent of wanneer u onder invloed bent van alcohol, drugs of geneesmiddelen.

Gebruik volgens de voorschriften:

De **GARDENA smart Gateway** is bestemd voor de automatische besturing van smart system producten via de **GARDENA smart App** in tuinen van particulieren en hobbyisten.

De **GARDENA smart Gateway** wordt ingesteld en bediend via de **GARDENA smart App**.

1. VEILIGHEIDSAANWIJZINGEN

BELANGRIJK!

Lees de gebruiksaanwijzing zorgvuldig en bewaar deze om later nog eens te kunnen nalezen.



GEVAAR! **Verstikkingsgevaar!**

Kleinere onderdelen kunnen gemakkelijk worden ingeslikt. De polyzak vormt een verstikkingsgevaar voor kleine kinderen.

→ Houd kleine kinderen tijdens de montage uit de buurt.



GEVAAR! **Risico op hartstilstand!**

Dit product genereert tijdens bedrijf een elektromagnetisch veld. Dit elektromagnetische veld kan de functionaliteit van actieve of passieve medische implantaten (bijv. pacemakers) beïnvloeden, wat kan leiden tot ernstig letsel of de dood.

→ Raadpleeg uw arts en de fabrikant van uw implantaat voordat u dit product gebruikt.

→ Na gebruik van het product moet de stekker uit het stopcontact worden getrokken.

Voorkom de invloed van vocht, stof en bestraling door de zon of andere warmtebronnen.

De draadloze overdracht kan worden gestoord door externe invloeden zoals bijv. elektromotoren of defecte elektrische apparaten.

De draadloze reikwijdte kan in gebouwen (bijv. door gewapende betonwanden) of in de openlucht (bijv. door een hoge luchtvochtigheid) beperkt zijn.

Gebruik het product alleen met het bijgeleverde toebehoren.

Bescherm het voedingsapparaat tegen vocht wanneer het is ingestoken.

Het product kan binnen een temperatuurbereik van 0 °C tot + 40 °C worden gebruikt.

Gebruik geen kabels om het product met externe producten buiten te verbinden.

In het product zijn draadloze antennes voor korte afstanden en een wifi-antenne ingebouwd.

Gebruik het apparaat niet in een kelder of dicht bij metalen platen of motoren.

Stroomtoevoer via Ethernet is niet mogelijk.

Het product moet door de ES1 (SELV) Limited Power Source van stroom voorzien worden.

Open het product niet.

Gebruik het product alleen binnenshuis.

2. WERKING

LED-aanduidingen:

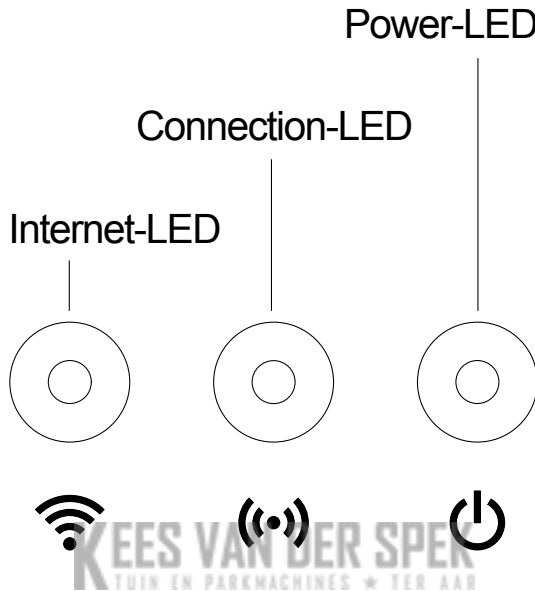

① Internet-LED:

- Groen:** met router en server verbonden
- Geel:** Hotspotmodus – niet verbonden met router
- Rood:** niet verbonden
- Rood knipperend:** verbonden met router; niet met server verbonden

② Connection-LED:

- Groen knipperend:** Gegevens ontvangen
- Geel knipperend:** Gegevens verzenden

③ Power-LED:

- Groen:** Op het net aangesloten
- Groen knipperend:** Boot-proces
- Geel:**
 1. Fabrieksinstellingen worden hersteld
 2. Fout (opnieuw opstarten vereist)
- Geel knipperend:** Software-update
- Rood:** Fatale fout (opnieuw opstarten vereist)

3. INGEBRUIKNAME

Leveringsomvang:

- smart Gateway
- Voedingsapparaat
- LAN-kabel

Monteren op de wand (optioneel):

De beide schroeven (niet bij levering inbegrepen) voor het ophangen van de gateway moeten op een afstand van **A** horizontaal 75 mm/**B** verticaal 50 mm worden ingeschroefd en de diameter van de schroefkop mag max. 8 mm bedragen.

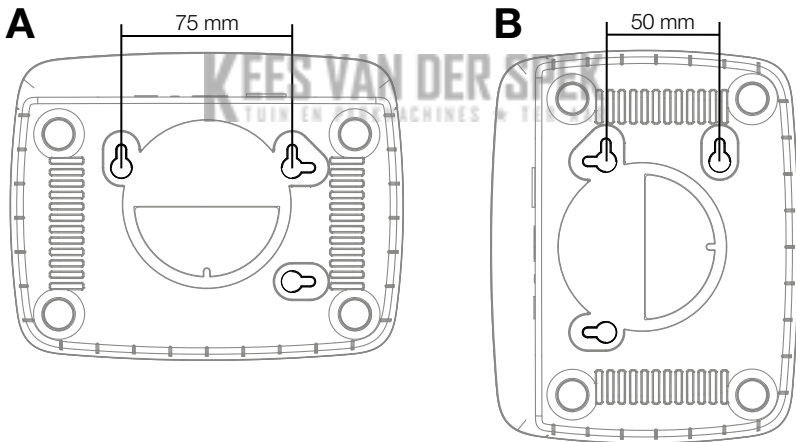

1. Draai de schroeven op een afstand van **A** 75 mm/**B** 50 mm in de wand.
2. Hang de gateway erin.

smart Gateway in gebruik nemen:

Voor de installatie van de gateway is een internetverbinding nodig. De gateway kan via LAN of WLAN (wifi) met internet worden verbonden.

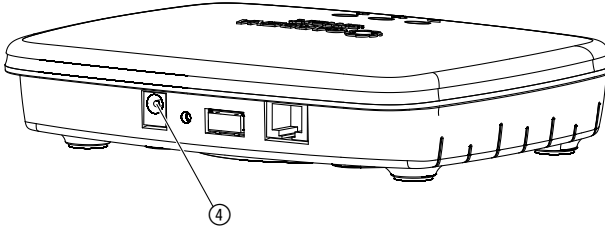

1. Steek de stekker van het voedingsapparaat in een stopcontact.
2. Steek de kabel van het voedingsapparaat in de stekkerbus ④ van de gateway.
3. Selecteer een van deze twee opties:
Met LAN-kabel verbinden/met wifi-netwerk verbinden.

KEES VAN DER SPEK
CHINES * TER AAR

Met LAN-kabel verbinden (aanbevolen):

1. Verbind de gateway met de bijgeleverde LAN-kabel met uw router.
De software van uw gateway wordt nu bijgewerkt. Dit proces kan tot wel 15 minuten duren (afhankelijk van de internetverbinding). Zodra de Internet-LED en de Power-LED continu groen branden, werd het gateway met succes bijgewerkt. Nu kan het gateway worden geïntegreerd.

The logo for GARDENA smart, featuring a stylized camera lens icon to the left of the text "GARDENA smart".

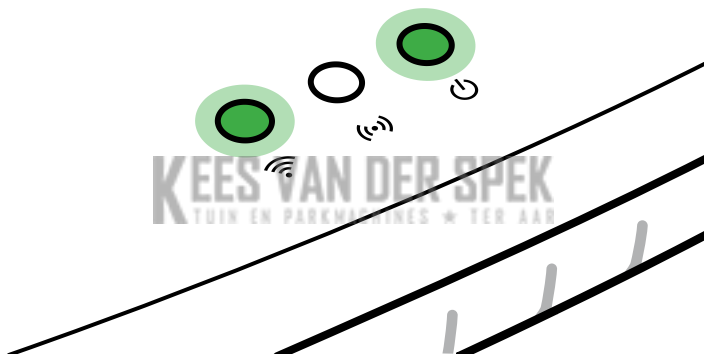

2. Download de **GARDENA smart App** uit de App Store (Apple) of uit Google Play.
3. Volg de instructies in de app.

Met wifi-netwerk verbinden:

Wanneer de gateway noch via een LAN-kabel met de router werd verbonden, noch in een ander wifi-netwerk werd geïmplementeerd, zorgt de gateway ca. 1 tot 2 minuten na de start automatisch voor een configuratienetwerk.

Het configuratienetwerk is geactiveerd, zolang de internet-LED continu geel brandt.

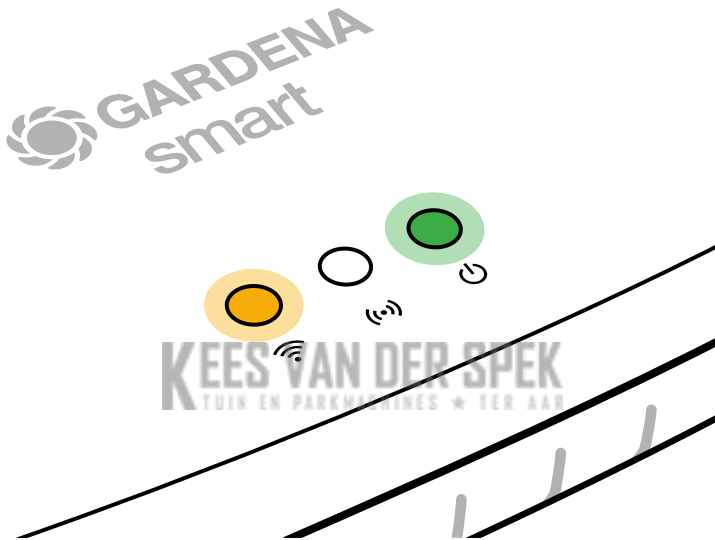

Het configuratienetwerk blijft gedurende 15 minuten actief. Na afloop van de 15 minuten (of wanneer de gateway van tevoren al voor een ander wifi-netwerk was geconfigureerd dat nu niet meer beschikbaar is), kan het configuratienetwerk weer worden geactiveerd door de reset-toets ⑦ kort in te drukken.

Wifi-netwerk met een iOS-apparaat (iPhone, iPad) configureren:

Wacht tot de internet-LED continu geel brandt (het configuratienetwerk is geactiveerd).

1. Open de **Apple** Home app (deze bevindt zich standaard op uw mobiele iOS-apparaat).
2. Selecteer "Apparaat toevoegen".
3. Scan het HomeKit-etiket **aan de onderkant van de gateway**.
4. Wacht tot de Internet-LED continu groen brandt.

De software van uw gateway wordt nu bijgewerkt. Dit proces kan tot wel 15 minuten duren (afhankelijk van de internetverbinding). Zodra de Internet-LED en de Power-LED continu groen branden, werd het gateway met succes bijgewerkt. Nu kan het gateway worden geïntegreerd.

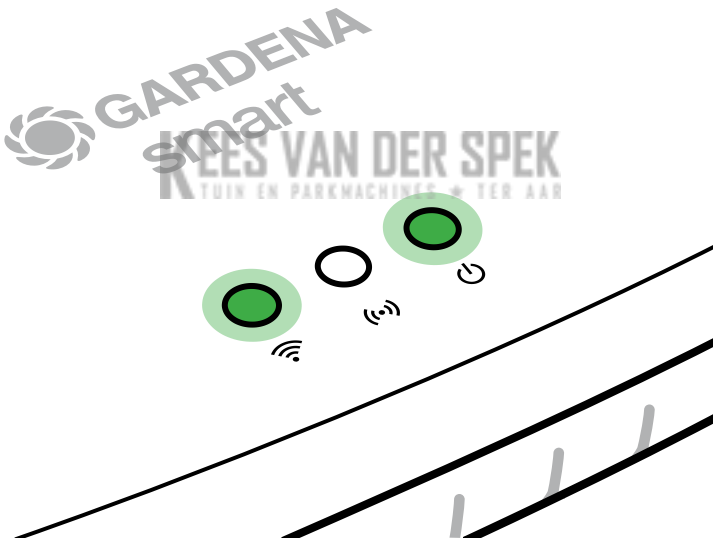

5. Download de **GARDENA smart App** uit de App Store (Apple).
6. Volg de instructies in de app.

Wifi-netwerk met een ander apparaat configureren:

Wacht tot de internet-LED continu geel brandt (het configuratienetwerk is geactiveerd).

Om een verbinding via wifi tot stand te brengen, heeft u uw Gateway-ID nodig. De Gateway-ID kunt u aflezen van de sticker aan de onderkant van de gateway. Bovendien hebt u het wachtwoord voor uw wifi-netwerk nodig.

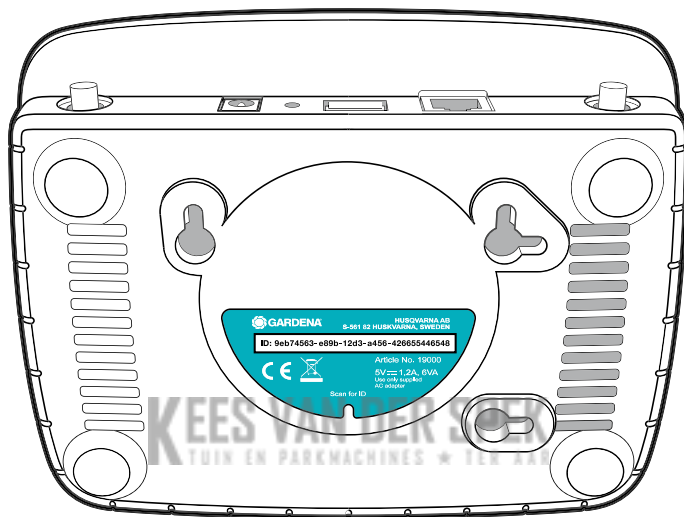

1. Maak verbinding met het GARDENA configuratienetwerk. Hiervoor gaat u met uw smartphone, tablet of computer naar de wifi-instellingen.
Daar moet de gateway nu als beschikbaar wifi-netwerk worden weergegeven.
De naam van het netwerk begint met "GARDENA_config".
2. Open de URL:
<http://10.0.0.1>
in uw gewenste internetbrowser.
U bevindt zich nu in de Gateway Interface.

Gateway ID: 9eb74563-e89b-12d3-a456-426655446548

Password Gateway Interface:

9eb74563

3. Meld u aan met de eerste 8 cijfers van uw Gateway-ID als wachtwoord (zie afbeelding). **De Gateway-ID bevindt zich aan de onderkant van de gateway.**
4. Selecteer uw eigen wifi-net onder **wifi-netwerk**.
Hiermee verbindt u het gateway met het internet.
5. Voer het wachtwoord van uw net in en bevestig uw instelling. Wacht tot de Internet-LED continu groen brandt. *De software van uw gateway wordt nu bijgewerkt. Dit proces kan tot wel 15 minuten duren (afhankelijk van de internetverbinding). Zodra de Internet-LED en de Power-LED continu groen branden, werd het gateway met succes bijgewerkt. Nu kan het gateway worden geïntegreerd.*

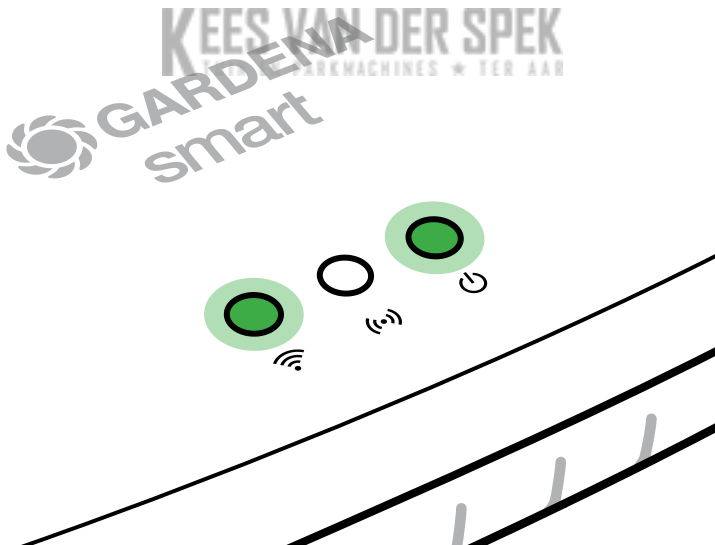

6. Download de **GARDENA smart App** uit Google Play.
7. Volg de instructies in de app.

Let op: Omdat het GARDENA configuratienetwerk niet over een eigen internettoegang beschikt, kan het gebeuren dat uw apparaat het GARDENA configuratienetwerk weer automatisch verlaat of een foutmelding geeft. In dat geval moet u in de instellingen van uw apparaat toestaan, dat een verbinding ook zonder internettoegang behouden blijft.

Denk eraan dat uw browser cookies en JavaScript moet hebben geactiveerd, anders kan de site niet worden weergegeven. Het verbinden van de gateway wordt niet ondersteund door Internet Explorer.



4. BEDIENING

Bediening via de GARDENA smart App:

U kunt met de **GARDENA smart App** alle **GARDENA smart system** producten besturen, vanaf elke locatie en op elk moment. De gratis **GARDENA smart App** is verkrijgbaar in de App Store (Apple) en op Google Play.

Zorg ervoor dat de ingebruikname (zie 3. INGEBRUIKNAME) van de **smart Gateway** succesvol werd voltooid, voordat u deze in de app implementeert. U kunt alle **GARDENA smart system**-producten via de app integreren. Om dit te doen moeten de instructies in de app worden gevolgd.

KEES VAN DER SPEK
TUIN EN PARKMACHINES ★ TER AAR

Fabrieksinstellingen:

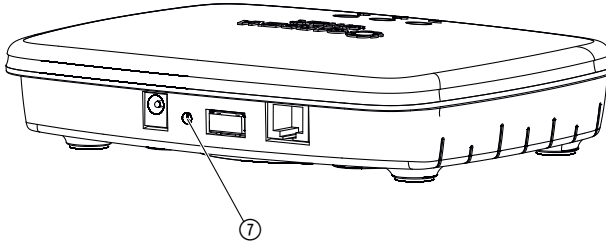

De smart Gateway wordt teruggezet naar de fabrieksinstellingen. De reset-functie kan worden gebruikt, wanneer u bijv. uw gateway in een nieuw wifi-netwerk wilt implementeren.

1. Onderbreek de stroomtoevoer naar de gateway.
2. Houd de reset-toets ⑦ ingedrukt, verbind de gateway weer met het stroomnet en wacht totdat de power-LED geel brandt.
3. Laat de reset-toets ⑦ los en wacht totdat de power-LED groen brandt.

KEES VAN DER SPEK
TUIN EN PARKMACHINES * TER AAR

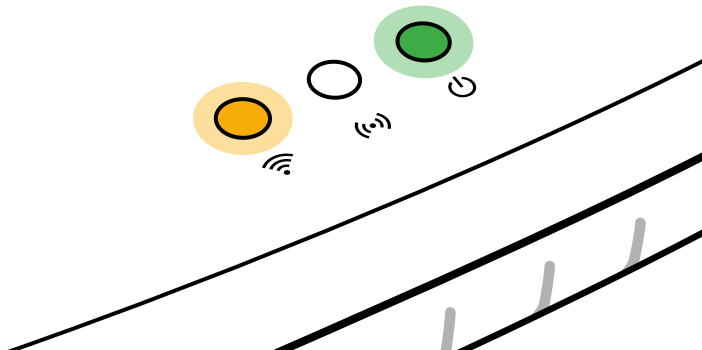

5. ONDERHOUD

Gateway reinigen:

Er mogen geen bijtende of schurende schoonmaakmiddelen worden gebruikt.

→ **Maak de gateway schoon met een vochtige doek (gebruik geen oplosmiddelen).**

6. OPBERGEN

Buitenbedrijfstelling:

Het product moet voor kinderen ontoegankelijk worden bewaard.

→ Berg het product niet buiten op wanneer het niet wordt gebruikt.

KEES VAN DER SPEK
TUIN EN PARKMACHINES ★ TER AAR

Probleem:

De internet-LED knippert rood.

Mogelijke oorzaak:

De gateway bereikt niet de benodigde poorten.

Oplossing:

Uitgaande verbindingen van de gateway moeten de volgende poorten op internet en/of op uw router kunnen bereiken. (Normaliter is er geen configuratiewijziging nodig, deze lijst is bedoeld als referentie voor gevorderde gebruikers.):

- 53 TCP / UDP (DNS)
- 67/68 UDP (DHCP)
- 123 TCP / UDP (NTP)
- 80 TCP (HTTP)
- 443 TCP (HTTPS)



Mocht u storingen ondervinden, dan kunt u via deze link enkele veelgestelde vragen vinden:

www.gardena.com

AANWIJZING:

Reparaties mogen alleen door de GARDENA servicecenters en door speciaalzaken worden uitgevoerd, die door GARDENA zijn goedgekeurd.

→ Wendt u zich bij andere storingen tot het GARDENA servicecenter.

8. TECHNISCHE GEGEVENS

<i>smart Gateway</i>	Eenheid	Waarde (art. 19005-20)
Gebruikstemperatuur (binnenshuis)	°C	0 tot + 40
Interne SRD (draadloze antennes voor korte afstanden)		
Frequentiebereik	MHz	863 – 870
Maximaal zendvermogen	mW	25
Draadloze reikwijdte in open veld	m (ca.)	100
Wifi		
Frequentiebereik	MHz	2400 – 2483,5
Maximaal zendvermogen	mW	100
Ondersteunde standaards		IEEE 802.11b/g/n
Ethernet		
Poort		1 LAN port via RJ45 socket
Gegevensverbinding		Standard Ethernet 10/100 Base-T
Voedingsapparaat		
Netspanning	V (AC)	100 – 240
Netfrequentie	Hz	50 – 60
Max. uitgangsspanning	V (DC)	5
Nominale uitgangsstroom	A	1
Ingangsvermogen van de gateway-eenheid	V (DC) / A	5 / 1
Afmetingen (B x H x D)	mm	57 x 128 x 58
Gewicht	g	120

Verklaring van overeenstemming:

Hiermee verklaart GARDENA Manufacturing GmbH, dat het type radioapparatuur (art. 19005) voldoet aan de richtlijn 2014/53/EU.

De volledige tekst van de verklaring(en) van overeenstemming is beschikbaar op het volgende internetadres:

www.gardena.com

9. GARANTIE/SERVICE

9.1 Productregistratie:

Registreer uw product op [gardena.com/registration](https://www.gardena.com/registration).

9.2 Service:

U vindt de actuele contactgegevens van onze service op de achterzijde en online:

België: <https://www.gardena.com/be-fr/c/assistance/contact>

Nederland: <https://www.gardena.com/nl/c/ondersteuning/contact>

Andere landen: <https://www.gardena.com/int/support/advice/contact/>

KEES VAN DER SPEK
TUIN EN PARKMACHINES ★ TER AAR

10. AFVOEREN

Het product afvoeren:

(conform richtlijn 2012/19/EU)



Het product mag niet met het normale huishoudelijke afval worden afgevoerd. Het moet volgens de geldende lokale milieuvorschriften worden afgevoerd.

BELANGRIJK!

Voer het product via uw plaatselijke recyclingverzamelpunt af.

KEES VAN DER SPEK
TUIN EN PARKMACHINES ★ TER AAR

Open-source-software:

Dit toestel bevat open-source-software. GARDENA biedt hierbij aan op verzoek een kopie van de volledige betreffende broncode voor de in dit product gebruikte, met auteursrecht beschermde open-source-softwarepakketten te leveren, waarvoor een dergelijk aanbod door de betreffende licenties gevraagd is. Dit aanbod geldt tot drie jaar na de aankoop van het product voor diegene, die deze informatie krijgt. Om de broncode te ontvangen, schrijft u in het Engels, Duits of Frans naar:

smart.open.source@husqvarnagroup.com

Vermelding van handelsmerken:

Apple en het logo van Apple zijn handelsmerken van Apple Inc., geregistreerd in de VS en andere landen. App Store is een dienstmerk van Apple Inc., geregistreerd in de VS en andere landen.

Google en het logo van Google Play zijn handelsmerken van Google LLC.

Andere handelsmerken en handelsnamen zijn eigendom van hun respectieve eigenaren.

Deutschland / Germany

GARDENA Manufacturing GmbH
Central Service
Hans-Lorenser-Straße 40
D-89079 Ulm
Produktfragen:
(+49) 731 490-123
Reparaturen:
(+49) 731 490-290
www.gardena.com/de/kontakt

Albania

KRAFT SHPK
Autostrada Tirane-Durres
Km 7
1051 Tirane
Phone: (+355) 69 877 7821
info@kraft.al

Argentina

ROBERTO C. RUMBO S.R.L.
Predio Norlog
Lote 7
Benavidez, ZC: 1621
Buenos Aires
Phone: (+54) 11 5263-7862
ventas@rumbosrl.com.ar

Armenia

AES Systems LLC
Marshal Babajanyan Avenue 56/2
0022 Yerevan
Phone: (+374) 60 651 651
massishanyan@icloud.com

Australia

Husqvarna Australia Pty. Ltd.
Locked Bag 5
Central Coast BC
NSW 2252
Phone: (+61) (0) 2 4352 7400
customer.service@husqvarna.com.au

Austria / Österreich

Husqvarna Austria GmbH
Industriezeile 36
4010 Linz
Tel.: (+43) 732 77 01 01-485
www.gardena.com/at/service/beratung/
kontakt/

Azerbaijan

Proqres Xüsusi Firması
Aliyar Aliyev 212, Baku, Azerbaijan
Sales: +994 70 326 07 14
After-sales: +994 77 326 07 14
www.progress-garden.az
info@progress-garden.az

Bahrain

M.H. Al-Mahroos
BUILDING 208, BLOCK 356,
ROAD 328
Sahiyia
Phone: +973 1740 8090
almahroos@almahroos.com

Belarus / Беларусь

ООО «Мастер Гарден»
220118, г. Минск,
улица Шаранговича, дом 7а
Тел. (+375) 17 257 00 33
mg@mastergarden.by

Belgium

Husqvarna Belgium nv
Gardena Division
Leuvensesteenweg 542
Planet II E
1930 Zaventem
België

Bosnia / Herzegovina

Silk Trade d.o.o.
Poslovna Zona Vila Br. 20
Phone: (+387) 61 165 593
info@silktrade.com.ba

Brazil

Nordtech Maquinas e Motores Ltd.
Avenida Juscelino Kubitschek
de Oliveira Curitiba
3003 Brazil
Phone: (+55) 41 3595-9600
contato@nordtech.com.br
www.nordtech.com.br

Bulgaria

AGROLAND България АД
бул. 8 Декември, № 13
Офис 5
1700 Студентски град
София
Тел.: (+359) 24 66 6910
info@agroland.eu

Canada / USA

GARDENA Canada Ltd.
125 Edgeware Road
Unit 15 A
Brampton L6Y 0P5
ON, Canada
Phone: (+1) 905 792 93 30
gardena.customerservice@
husqvarnagroup.com

Chile

REPRESENTACIONES JCE S.A.
AV. DEL VALLE NORTE 857 PISO 4
HUECHURABA, SANTIAGO, CHILE
Phone: (+56) 2 2414 2600
contacto@jce.cl

China

Husqvarna (Shanghai)
Management Co., Ltd.
富世华 (上海) 管理有限公司
3F, Beng Square B,
No 207, Song Hong Rd.,
Chang Ning District,
Shanghai, PRC. 200335
上海市长宁区淞虹路207号明
基广场B座3楼, 邮编: 200335

Colombia

Equipos de Toyoma Colombia SAS
Cra. 68 D No 25 B 86 Of. 618
Edificio Torre Central
Bogota
Phone: +57 (1) 703 95 20 /
+57 (1) 703 95 22
serviciocliente@toyoma.com.co
www.toyoma.com.co

Costa Rica

Exim CIA Costa Rica
Calle 25A, B*, Montelegre
Zapote
San José
Costa Rica
Phone: (+506) 2221-5654
(+506) 2221-5659
eximcostarica@gmail.com

Croatia

Husqvarna Austria GmbH
Industriezeile 36
4010 Linz
Phone: (+43) 732 77 01 01-485
service.gardena@husqvarnagroup.com

Cyprus

Pantelis Papadopoulos S.A.
92 Athlone Avenue
Athens
10442 Greece
Phone: (+30) 21 0519 3100
info@papadopoulos.com.gr

Czech Republic

Gardena
Service Center Vrbo
o Husqvarna
Manufacturing CZ s.r.o.
Jesenická 146
79326 Vrbo pod Pradedem
Phone: 800 100 425
servis@gardena.cz

Denmark

GARDENA DANMARK
Løjvej 19, st.
3500 Værlose
Tlf.: (+45) 70 26 47 70
gardenack@husqvarnagroup.com
www.gardena.com/dk

Dominican Republic

BOSQUESA, S.R.L.
Carretera Santiago Licey
Km. 5 ½
Esquina Copal II
Santiago De Los Caballeros
51000 Dominican Republic
Phone: (+1) 809-562-0476
contacto@bosquesa.com.do

Egypt

Universal Agencies Co
26, Abdel Hamid Lotfy St.
Giza
Phone: (+20) 3 761 57 57

Estonia

Husqvarna Eesti OÜ
Valdeku 132
EE-11216 Tallinn
info@gardena.ee

Finland

Oy Husqvarna Ab
Juurakkotie 5 B 2
01510 Vantaa
www.gardena.fi

France

Husqvarna France
9/11 Allée des pierres mayettes
92635 Gennevilliers Cedex
France
http://www.gardena.com/fr
N° AZUR: 0 810 00 78 23
(Prix d'un appel local)

Georgia

Transporter LLC
#70, Beliashtvili street
0159 Tbilisi, Georgia
Number: (+995) 322 14 71 71
info@transporter.com.ge
www.transporter.com.ge

Service Address and Importer to Great Britain

Husqvarna UK Ltd
Preston Road
Aycliffe Industrial Park
Newton Aycliffe
County Durham
DL5 6UP
Phone: (+44) (0) 344 844 4558
info.gardena@husqvarna.co.uk

Greece

Π.ΠΑΠΑΔΟΠΟΥΛΟΣ ΑΕΒΕ
Λεωφ. Αθηνών 92
Αθήνα
T.K.104 42
ΕΜΜΕΑ
Τηλ. (+30) 210 5193 100
info@papadopoulos.com.gr

Hong Kong

Tung Tai Company
151-153 Hoi Bun Road
Kwun Tong, Kowloon
Hong Kong
Phone: (+852) 3583 1662
admin@tungtaico.com

Hungary

Husqvarna Magyarország Kft.
Ezred u. 1-3
1044 Budapest
Phone: (+36) 1 251-4161
vevoszolgalat.husqvarna@husqvarna.hu

Iceland

BYKO ehf.
Skemmuvegi 2a
200 Kópavogur
Phone: (+354) 515 4000
byko@byko.is

MHG Verstum ehf

Vikurhvafi 8
203 Kópavogur
Phone: (+354) 544 4656

India

B K RAMAN AND CO
Plot No. 165, Industrial Area,
Phase-2, Ram Darbar
Chandigarh
160002 India
Phone: (+91) 98140 06530
raman@jaganhardware.com

Iraq

Alshiemal Alakhbar Company
Al-Faysaliyah, Near Estate Bank
Mosul
Phone: (+964) 78 18 18 46 75

Ireland

Lifey Distributors Ltd.
309 NW Business Park, Ballycoolen
15 Dublin
Phone: (+353) 1 824 2600
info@lifeyd.com

Israel

HAGARIN LTD.
2 Nahal Harif St.
8122201 Yavne
internet@hagarin.co.il
Phone: (+972) 8-932-0400

Italy

Husqvarna Italia S.p.A.
Centro Direzionale Planum
Via del Lavoro 2, Scala B
22036 ERBA (CO)
Phone: (+39) (0) 31 4147700
assistenza.italia@it.husqvarna.com

Japan

Husqvarna Zenoah Co. Ltd. Japan
1-9 Minamidai, Kawagoe
350-1165 Saitama
Japan
gardena-jp@husqvarnagroup.com

Kazakhstan

TOO "Лампад"
Russian
Адрес: Казахстан, г. Алматы,
ул. Тажибаевой, 155/1
Тел.: (+7) (727) 355 64 00
(+7) (700) 355 64 00
lamed@lamed.kz

Kazakh

Мекен-жайы: Қазақстан,
Алматы қ.,
көш. Тажибаевой, 155/1
Тел.: (+7) (727) 355 64 00
(+7) (700) 355 64 00
lamed@lamed.kz

Kuwait

Palms Agro Production Co
Al Rai- Fourth Ring Road – Block 56.
P.O.Box: 1976 Safat
13020 Al-Rai
Phone: (+965) 24 73 07 45
info@palms-kw.com

Kyrgyzstan

ООсО Алые Маки
Av. Moladajaya Guardia 83
720014 Bishkek
Phone: (+996) 312 322115

Latvia

Husqvarna Latvija SIA
Ulbrokas 19A
LV-1021 Riga
info@gardena.lv

Lebanon

Technomec
Safra Highway (Beirut – Tripoli) Center
622 Mezher Bldg.
P.O.Box 215
Jounieh
Phone: (+961) 9 853527 /
(+961) 3 855481
tecnomec@idm.net.lb

Lithuania

UAB Husqvarna Lietuva
Ateities pl. 77C
LT-52104 Kaunas
info@gardena.lt

Luxembourg

Magasins Jules Neuberg
39, rue Jacques Stas
Luxembourg-Gasperich 2549
Case Postale No. 12
Luxembourg 2010
Phone: (+352) 40 14 01
api@neuberg.lu

Malaysia

Glomedic International Sdn Bhd
Jalan Ruang No. 30
Shah Alam, Selangor
40150 Malaysia
Phone: (+60) 3-7734 7997
oase@glomedic.com.my

Malta

I.V. Portelli & Sons Ltd.
85, 86, Triq San Pawl
Rabat - RB1 1240
Phone: (+356) 2145 4289

Mauritius

Espace Maison Liée
La City Trianon, St Jean
Quatre Bornes
Phone: (+230) 460 85 85
digital@espacemaison.mu

Mexico

AFOSA
Av. Lopez Mateos Sur # 5019
Col. La Calma 45070
Zapopan, Jalisco, Mexico
Phone: (+52) 33 3818-3434
isolis@afosa.com.mx

Moldova

Convel SRL
Republica Moldova,
mun. Chisinau,
sos. Muncesti 284
Phone: (+373) 22 857 126
www.convel.md

Mongolia

Soyolj Gardening Shop
Namiin Rd
Ulaanbaatar
14230 Mongolia
Phone: +976 7777 5080
soyolj@maginnet.mn

Morocco

Proekip
64 Rue de la Participation
Cassablanca-Roches Noires
20303 Morocco
Phone: (+212) 661342107
hicham.hafani@proekip.ma

Netherlands

Husqvarna Nederland B.V.
GARDENA Division
Postbus 50131
1305 AC ALMERE
Phone: (+31) 36 521 00 10
info@gardena.nl

Neth. Antilles

Jonka Enterprises N.V.
Sta. Rosa Weg 196
P.O. Box 8200
Curaçao
Phone: (+599) 9 767 66 55
info@jonka.com

New Zealand

Husqvarna New Zealand Ltd.
PO Box 76-437
Manukau City 2241
Phone: (+64) (0) 9 9202410
support.nz@husqvarna.co.nz

North Macedonia

Sinpeks d.o.o.
Ul. Kravarski Pat Bb
7000 Bitola
Phone: (+389) 47 20 85 00
sinpeks@mt.net.mk

Norway

Husqvarna Norge AS
Gardena Division
Trøskerveien 36
1708 Sarpsborg
info@gardena.no

Northern Cyprus

Mediterranean Home & Garden
No 150 Alsanack, Karaoglanoglu
Caddesi Girne
Phone: (+90) 392 821 33 80
info@medgardener.com

Oman

General Development Services
PO 1475, PC - 111
Seeb
111 Oman
Phone: 96824582816
gdsoman@gdsoman.com

Paraguay

Agrofield SRL
AV. CHOFERES DEL CHACO
1449 C/25 DE MAYO
Asunción
Phone: (+595) 21 608 656
consultas@agrofield.com.py

Peru

Sieras y Herramientas Forestal SAC
Av. Las Gaviotas 833, Chorrillos
Lima
Phone: (+51) 1 2 52 02 52
supervisorventas@siersac.com
www.siersac.com

Philippines

Royal Dragon Traders Inc
10 Linaw Street, Barangay
Saint Peter Quezon City
1114 Philippines
Phone: (+63) 2 7426893
aida.fernandez@rdti.com.ph

Poland

Gardena Service Center Vrbo
o/o Husqvarna Manufacturing CZ
s.r.o. Jesenícká 146
79326 Vrbo pod Pradědem
Czech Republic
Phone: (22) 336 78 90
servis@gardena.pl

Portugal

Husqvarna Portugal, SA
Lagoa - Albarraque
2635 - 595 Rio de Mouro
Phone: (+351) 21 922 85 30
Fax: (+351) 21 922 85 36
info@gardena.pt

Romania

Madex International Srl
Soseau Odai 117 - 123,
RO 013603 Bucuresti, S1
Phone: (+40) 21 352 7603
madex@ines.ro

Russia / Россия

000 „Хускварна“
141400, Московская обл.,
г. Химки,
улица Ленинградская,
владение 39, стр.6
Бизнес Центр
„Химки Бизнес Парк“,
помещение 0B02_04
http://www.gardena.ru

Saudi Arabia

SACO
Takhassusi Main Road P.O. Box:
86387 Riyadh 12863
40011 Saudi Arabia
Phone: (966) 11 482 8877
webmaster@saco-ksa.com

Al Futtaim Pioneer Trading

Ul. Farooq Dist.
Riyadh 7991
Phone: (+971) 4 206 6700
Owais.Khan@alfuttaim.com

Serbia

Domel d.o.o.
Slobodana Đurića 21
11000 Belgrade
Phone: (+381) 11 409 57 12
office@domel.rs

Singapore

Hy-Ray PRIVATE LIMITED
40 Jalan Pemimpin
#02-08 Tat Ann Building
Singapore 577185
Phone: (+65) 6253 2277
info@hyray.com.sg

Slovak Republic

Gardena
Service Center Vrbo
c/o Husqvarna
Manufacturing CZ s.r.o.
Jesenická 146
79326 Vrbo pod Pradědem
Phone: 0800 154044
servis@gardena.sk

Slovenia

Husqvarna Austria GmbH
Industriezeile 36
4010 Linz
Phone: (+43) 732 77 01 01-485
service.gardena@husqvarnagroup.com

South Africa

Husqvarna South Africa (Pty) Ltd
Lifestyle Business Park –
Ground Floor Block A Cnr
Beyers Naude Drive & Ysterhout
Road Randburg Ridge, Randburg
Phone: (+27) 10 015 5750
service@gardena.co.za

South Korea

Kyung Jin Trading Co., Ltd
8F Haengbok Building, 210,
Gangnam-Daero 137-891 Seoul
Phone: (+82) 2 574 6300
kjh@kjh.co.kr

Spain

Husqvarna España S.A.
Calle de Rivas nº 10
28052 Madrid
Phone: (+34) 91 708 05 00
atencioncliente@gardena.es

Sri Lanka

Hunter & Company Ltd.
130 Front Street
Colombo
Phone: 94-11 232 81 71
hunters@eureka.lk

Suriname

Deto Handelmaatschappij N.V.
Kernkampweg 72-74
P.O. Box: 12782
Paramaribo
Suriname
Phone: (+597) 43 80 50
info@deto.sr

Sweden

Husqvarna AB /
GARDENA Sverige
Drottningatan 2
561 82 Huskvarna
Sverige
Phone: (+46) (0) 36-14 60 02
service@gardena.se

Switzerland / Schweiz

Husqvarna Schweiz AG
Consumer Products
Industriestrasse 10
5506 Mägenwil
Phone: (+41) (0) 62 887 37 90
info@gardena.ch

Taiwan

Hong Ying Trading Co., Ltd.
No. 46 Wu-Kun-Wu Road
New Taipei City
Phone: (+886) (02) 2298 1486
salesgd1@7friends.com.tw

Tajikistan

ARIERS JV LLC
39, Ajm Street, 734024
Dushanbe, Tajikistan

Thailand

Spica Co. Ltd
243/2 Onnuch Rd., Prawat
Bangkok
10250 Thailand
Phone: (+66) (0)2721 7373
surapong@spica-siam.com

Tunisia

Société du matériel agricole et maritime
Nouveau port de peche de Sfax Bp 33
Sfax 3065
Phone: (+216) 98 419047/
(+216) 74 497614
commercial@smamtunisia.com

Türkiye

Dest Bahçe
Yunus Mah. Adil Sk. No:3
Kartal
İstanbul
34873 Türkiye
Phone: (+90) 216 389 39 39

Turkmenistan

I.E. Orazmuhammedov Nurmuhammet
80 Ataturk, BERKARAR Shopping Center,
Ground floor, A77b,
Ashgabat 744000
TURKMENISTAN
Phone: (+993) 12 468859
Mob: (+993) 62 222887
info@jayhymat.com /
bekgiyev@jayhymat.com /
www.jayhymat.com

UAE

Al-Futtaim ACE Company
L.L.C Building, Al Rebat Street
Festival City, Dubai
7880 UAE
Phone: (+971) 4 206 6700
ace@alfuttaim.ae

Ukraine / Україна

AT „Альцест“
вул Петропавлівська 4
08310, Київська обл.
Києво-Святошинський р-н. с.
Петропавлівська Борщаківка Україна
Тел.: (+38) 0 800 503 000

Uruguay

FELI SA
Entre Rios 1083
11800 Montevideo
Phone: (+598) 22 03 18 44
info@felisa.com.uy

Uzbekistan

AGROHOUSE MChJ
O'zbekiston, 111112
Toshkent viloyati
Toshkent tumani
Hasanboy OFY, Tuy raqasida
Phone: (+998) 93-5414141 /
(+998)-71-2096868
info@agro.house
www.agro.house

Vietnam

Vision Joint Stock Company
BT-17, Khu biet thu –
Khu Doan ngoai giao Nguyen Xuan Khoat
Xuan Dinh, Bac Tu Liem
Hanoi, Vietnam
Phone: (+8424)-38462833/34
quynhnm@visionjsc.com.vn

Zimbabwe

Cutting Edge
159 Citroen Rd, Msasa
Harare
Phone: (+263) 8677 008685
sales@cuttingedge.co.zw

19005-20.962.02/0424
© GARDENA Manufacturing GmbH
D-89079 Ulm
http://www.gardena.com