



**CAMBIA LA TUA PROSPETTIVA**

IT

**MANUALE D'USO**

Multi-modello

EN

**USER MANUAL**

Multi-model

DE

**BEDIENUNGSANLEITUNG**

Multi-Modell

FR

**MANUEL D'UTILISATION**

Multi-modèle

NL

**GEBRUIKERSHANDLEIDING**

Multi-model

[www.mygrin.eu](http://www.mygrin.eu)

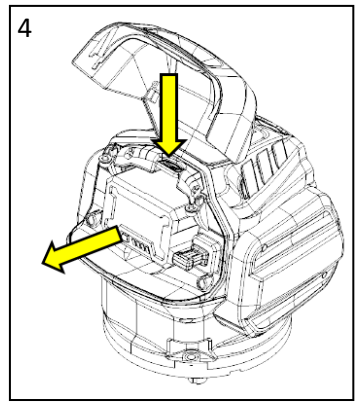
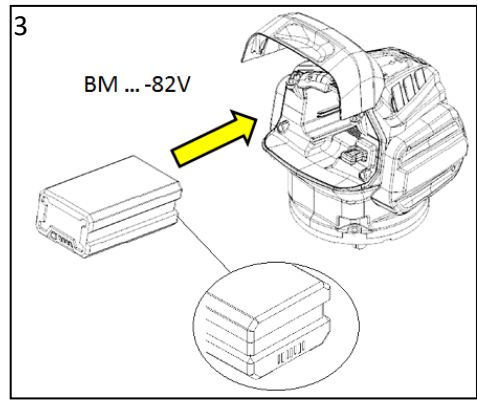
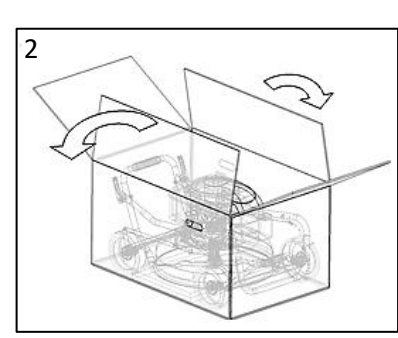
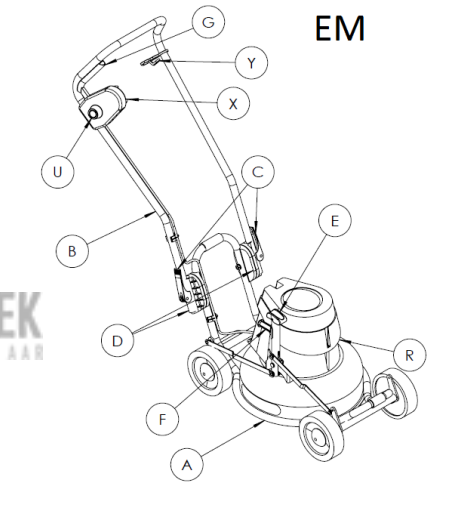
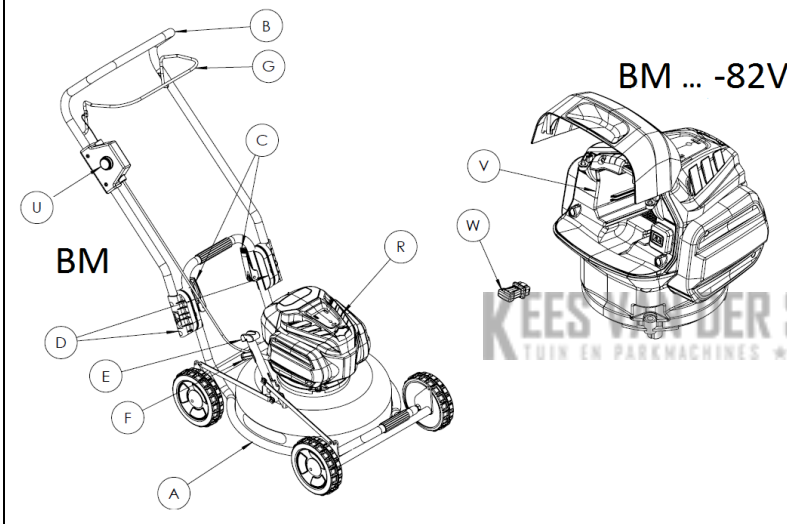
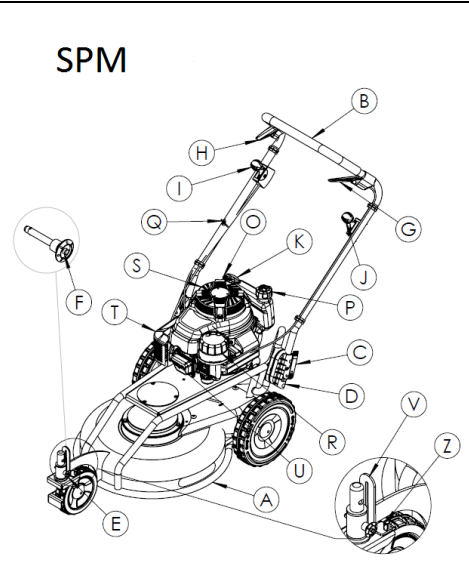
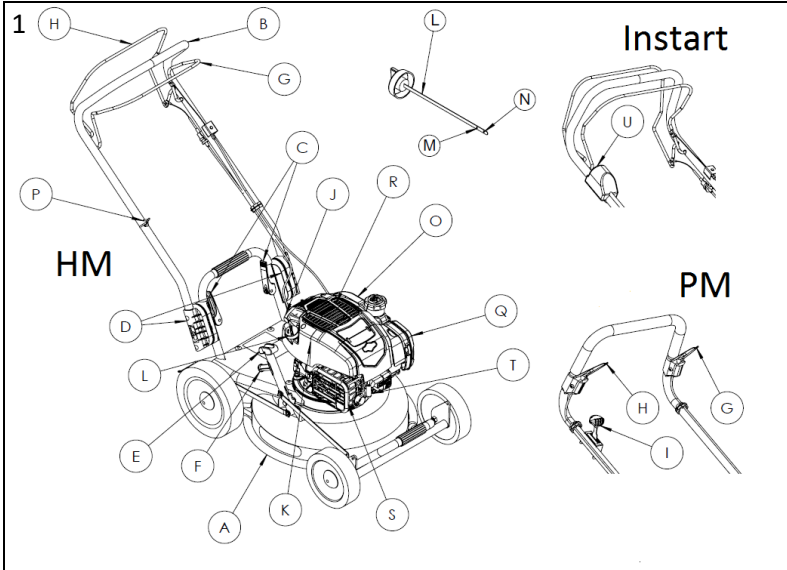

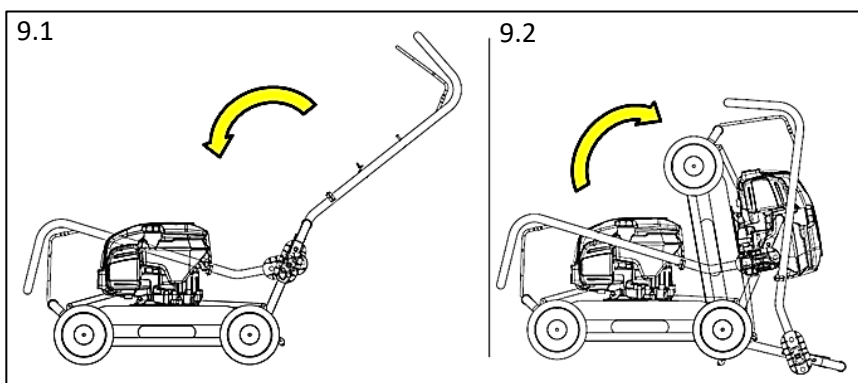
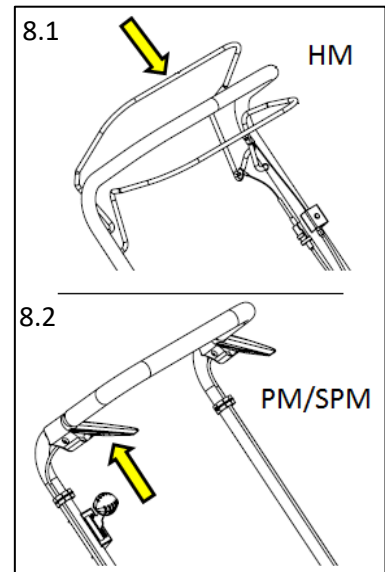
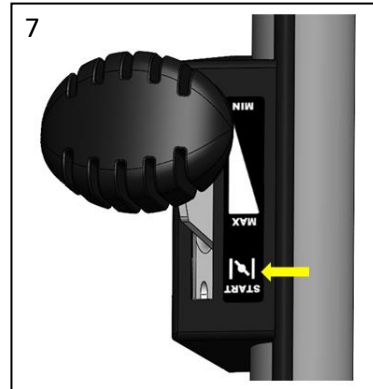
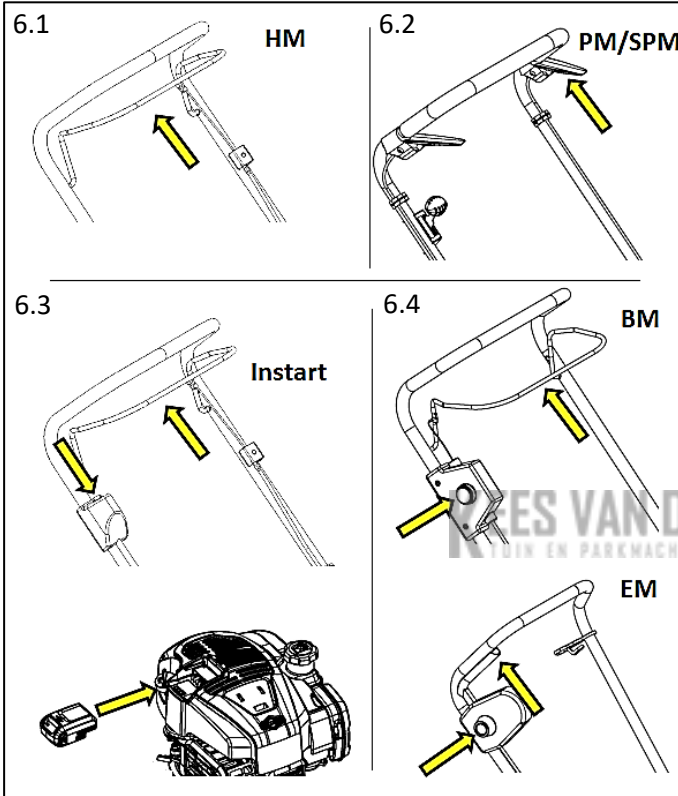
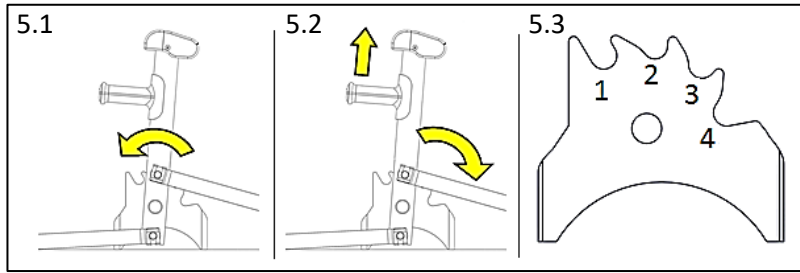

## INDICE

1 INTRODUZIONE .....	2
2 INFORMAZIONI IMPORTANTI.....	2
2.1 Utilizzo consentito.....	2
2.2 Utilizzo non consentito.....	2
2.3 Marcatura CE .....	2
2.4 Simboli.....	2
2.4.1 Simboli di pericolo e significati.....	2
2.4.2 Simboli di pericolo sul vostro Grin .....	2
2.5 Disposizioni generali di sicurezza .....	4
2.5.1 Utilizzo.....	4
2.5.2 Indicazioni aggiuntive Modelli HM/PM/SPM: .....	4
2.5.3 Indicazioni aggiuntive Modelli BM: .....	5
2.5.4 Indicazioni aggiuntive Modello EM: .....	5
3 RIMOZIONE DALL'IMBALLO .....	5
4 DESCRIZIONE .....	5
4.1 Preparazione al taglio.....	6
4.1.1 Modelli HM/PM/SPM.....	6
4.1.2 Modelli BM...-82V.....	6
4.1.4 Modello EM.....	7
4.2 Regolazione altezza di taglio .....	7
4.3 Accensione.....	7
4.4 Utilizzo.....	8
4.5 Arresto.....	8
4.6 Rimessaggio.....	8
4.6.1 Rimessaggio temporaneo .....	8
4.6.2 Rimessaggio lungo periodo.....	8
4.6.3 Smaltimento.....	9
5 MANUTENZIONE.....	9
6 DATI TECNICI.....	10
7 CONDIZIONI DI GARANZIA.....	12
8 DICHIARAZIONE CE .....	13

Kees van der Spek  
TUIN EN PARKMACHINES • TER AAR

## 1 INTRODUZIONE

Gentile cliente,

La ringraziamo per la preferenza accordataci con l'acquisto di questo prodotto di alta qualità.

I prodotti di Grin s.r.l. sono progettati e realizzati in base a rigidi standard qualitativi, al fine di assicurare una lunga durata e un ottimo funzionamento. Tutto ciò garantisce:

- qualità elevata e lunga durata
- impiego facile e sicuro
- design funzionale
- ottimizzazione d'impiego.

La Grin s.r.l. ottiene l'eccellenza tramite l'evoluzione continua. Per questo ci riserviamo il diritto di apportare in ogni momento dei cambiamenti al presente articolo per quanto riguarda l'aspetto esteriore, la dotazione e/o le caratteristiche tecniche.

Grin s.r.l. si riserva tutti i diritti relativi al copyright.

Non è consentita la stampa, la riproduzione o la traduzione, anche parziale, del presente libretto senza l'approvazione scritta da parte di Grin s.r.l.

## 2 INFORMAZIONI IMPORTANTI

Nell'ambito delle disposizioni di legge vigenti, il produttore è responsabile per le caratteristiche tecniche e di sicurezza del presente apparecchio solo nel caso in cui l'utilizzatore si sia attenuto scrupolosamente alle indicazioni riportate nel presente manuale d'uso ed eventuali riparazioni siano state effettuate da Grin s.r.l. o da strutture incaricate e sotto le direttive della stessa.

Questo prodotto è stato realizzato in conformità ai requisiti contenuti nella direttiva 2006/42/CE.

E' obbligatorio leggere attentamente il presente manuale d'uso per imparare a conoscere meglio Grin ed evitare così un uso scorretto o pericoloso ed eventuali malfunzionamenti.

I rischi o pericoli sono riportati nelle sezioni corrispondenti all'interno del presente manuale d'uso. Porre particolare attenzione agli adesivi posti sull'apparecchio, riportanti indicazioni di pericolo.

### 2.1 Utilizzo consentito

Il tosaerba Grin è progettato per essere utilizzato da un solo operatore che ha la responsabilità di non far avvicinare durante il suo utilizzo persone o animali all'interno della zona di pericolo, che si estende attorno alla macchina per un raggio di cinque metri.

La gamma Grin è progettata per essere utilizzata da privati e professionisti per il taglio periodico dell'erba del giardino.

Qualsiasi altro utilizzo non è conforme alle disposizioni previste e quindi viene proibito.

Grin s.r.l. non risponde per eventuali danni a persone, animali e/o cose derivanti da negligenza e/o uso improprio della macchina.

### 2.2 Utilizzo non consentito

E' vietato utilizzare il vostro Grin:

- Nel caso in cui i dispositivi di sicurezza siano difettosi o siano stati manomessi.
- Nel caso in cui il motore presenti delle anomalie durante il funzionamento o nell'eventualità in cui sorga il dubbio che la sicurezza sia limitata o, in qualunque modo, compromessa.
- Per coloro i quali non abbiano letto e compreso il presente manuale d'uso nella sua interezza.

- Per i minori di 16 anni.

- Per persone che si trovino sotto l'effetto di alcool o stupefacenti.

- Per persone che manifestino una soglia di attenzione ridotta (es. a seguito dell'assunzione di medicinali, ecc.)

## 2.3 Marcatura CE

L'etichetta di marcatura CE è posta nella parte posteriore della macchina e riporta i seguenti dati:













## 2.4 Simboli

Raccomandiamo di fare particolarmente attenzione alle indicazioni di pericolo inserite nel manuale e di attenersi scrupolosamente alle operazioni e ai divieti indicati.

Tali indicazioni avvertono tempestivamente l'utilizzatore in merito a una situazione di pericolo e forniscono indicazioni a riguardo.

Si raccomanda la stretta osservanza di tali misure per la sicurezza dell'utilizzatore e delle persone, animali od oggetti circostanti!

### 2.4.1 Simboli di pericolo e significati

Simbolo	Significato	Simbolo	Significato
	Informazioni di sicurezza su pericoli che possono causare danni personali.		Pericolo rumore
	Pericolo di incendio		Pericolo di proiezione oggetti
	Pericolo di esplosione		Pericolo lesione arti
	Pericolo materiale tossico		Pericolo di inciampare
	Pericolo superficie calda		Pericolo di scossa elettrica

### 2.4.2 Simboli di pericolo sul vostro Grin

#### 1. Modelli HM/PM/SPM



#### 1. PERICOLO!

Prima dell'utilizzo leggere attentamente il presente manuale. Prestare attenzione alle indicazioni di pericolo!

**2. PERICOLO DI PROIEZIONE OGGETTI!**

E' vietato l'uso e l'accesso da parte di non addetti ai lavori. Altre persone al di fuori dell'utilizzatore non devono sostare nei pressi dell'area di lavoro. Allontanare gli animali.

**3. PERICOLO DI LESIONI A MANI E PIEDI!**

Spegnere il motore e rimuovere sempre la candela di accensione (Fig.1\_T). Attendere fino a quando la lama non sia completamente ferma. Pericolo di lesioni alle mani o ai piedi in prossimità della lama in movimento. La lama continua a muoversi per alcuni secondi anche dopo avere spento il motore.

**2. Modelli BM**



**1. PERICOLO!**

Prima dell'utilizzo leggere attentamente il presente manuale. Prestare attenzione alle indicazioni di pericolo!

**2. PERICOLO DI PROIEZIONE OGGETTI!**

E' vietato l'uso e l'accesso da parte di non addetti ai lavori. Altre persone al di fuori dell'utilizzatore non devono sostare nei pressi dell'area di lavoro. Allontanare gli animali.

**3. PERICOLO DI LESIONI A MANI E PIEDI!**

Spegnere il motore e rimuovere sempre la batteria (Fig.4). Attendere fino a quando la lama non sia completamente ferma. Pericolo di lesioni alle mani o ai piedi in prossimità della lama in movimento. La lama continua a muoversi per alcuni secondi anche dopo avere spento il motore.



**ATTENZIONE!**

Tenere sempre la macchina lontana dalla pioggia o dall'umidità.



**Tutela ambientale!**

**Gli apparecchi elettrici non vanno smaltiti assieme ai rifiuti domestici.**

**2. PERICOLO DI PROIEZIONE OGGETTI!**

E' vietato l'uso e l'accesso da parte di non addetti ai lavori. Altre persone al di fuori dell'utilizzatore non devono sostare nei pressi dell'area di lavoro. Allontanare gli animali.

**3. PERICOLO DI LESIONI A MANI E PIEDI!**

Spegnere il motore e attendere fino a quando la lama non sia completamente ferma. Pericolo di lesioni alle mani o ai piedi in prossimità della lama in movimento. La lama continua a muoversi per alcuni secondi anche dopo avere spento il motore.

**4. ATTENZIONE!**

Pericolo di cavo di rete danneggiato. Tenere il cavo di collegamento lontano dall'apparecchio e dalla lama.

**5. ATTENZIONE!**

Prima di fare manutenzione leggere attentamente il manuale. Durante la manutenzione scollegare sempre il cavo di alimentazione e tenere la macchina lontana da pioggia e umidità.

**6. ATTENZIONE!**

Pulire i residui di taglio e la macchina con straccio e spatola. Non utilizzare idropulitrici.

**7. ATTENZIONE!**

Scollegare sempre il cavo di alimentazione prima di alzare la macchina.



**Tutela ambientale!**

**Gli apparecchi elettrici non vanno smaltiti assieme ai rifiuti domestici.**

**INFORMAZIONI AGLI UTENTI - RAAE DOMESTICO**  
 Ai sensi dell'art. 13 del D.Lgs 25/07/2005 n° 151 "Attuazione delle Direttive 2002/95/CE, 2002/96/CE e 2003/108/CE, relative alla riduzione dell'uso di sostanze pericolose nelle apparecchiature elettriche ed elettroniche, nonché allo smaltimento dei rifiuti"

- ✓ Il simbolo del cassonetto barrato riportato sull'apparecchiatura indica che il prodotto, alla fine della propria vita utile, deve essere raccolto separatamente dagli altri rifiuti;
- ✓ L'utente finale dovrà conferire l'apparecchiatura giunta a fine vita agli idonei centri di raccolta differenziata dei rifiuti elettronici ed elettrotecnici, oppure riconsegnarla al rivenditore al momento dell'acquisto di una nuova apparecchiatura di tipo equivalente, in ragione di uno a uno;
- ✓ L'adeguata raccolta differenziata per l'avvio successivo dell'apparecchiatura dismessa al riciclaggio, al trattamento o allo smaltimento ambientalmente compatibile contribuisce ad evitare possibili effetti negativi sull'ambiente e sulla salute e favorisce il riciclo dei materiali di cui è composta l'apparecchiatura.
- ✓ Lo smaltimento abusivo del prodotto da parte dell'utente comporta l'applicazione delle sanzioni amministrative di cui al D.Lgs. n°152 del 3 aprile 2006.

**3. Modello EM**



**1. PERICOLO!**

Prima dell'utilizzo leggere attentamente il presente manuale. Prestare attenzione alle indicazioni di pericolo!

**INFORMAZIONI AGLI UTENTI - RAAE PROFESSIONALE**  
 Ai sensi dell'art. 13 del D.Lgs 25/07/2005 n° 151 "Attuazione delle Direttive 2002/95/CE, 2002/96/CE e 2003/108/CE, relative alla riduzione dell'uso di sostanze pericolose nelle apparecchiature elettriche ed elettroniche, nonché allo smaltimento dei rifiuti"

- ✓ Il simbolo del cassonetto barrato riportato sull'apparecchiatura indica che il prodotto, alla fine della propria vita utile, deve essere raccolto separatamente dagli altri rifiuti;
- ✓ L'utente finale dovrà conferire l'apparecchiatura giunta a fine vita alla raccolta differenziata dei rifiuti elettronici ed elettrotecnici a cui il produttore ha aderito; dovrà pertanto contattare il produttore se non è a conoscenza del Consorzio Obbligatorio ([www.apiraae.it](http://www.apiraae.it)) al quale lo stesso ha aderito;
- ✓ L'adeguata raccolta differenziata per l'avvio successivo dell'apparecchiatura dismessa al riciclaggio, al trattamento o allo smaltimento ambientalmente compatibile contribuisce ad evitare possibili effetti negativi sull'ambiente e sulla salute e favorisce il riciclo dei materiali di cui è composta l'apparecchiatura.
- ✓ Lo smaltimento abusivo del prodotto da parte dell'utente comporta l'applicazione delle sanzioni amministrative di cui al D.Lgs. n°152 del 3 aprile 2006.

## 2.5 Disposizioni generali di sicurezza

Le presenti disposizioni di sicurezza sono fondamentali per l'utilizzo e la manutenzione del vostro Grin. E' dunque necessaria la loro stretta osservanza durante l'utilizzo dell'apparecchio.



**Attenzione!**

Prima dell'uso procedere sempre ad un controllo visivo per assicurarsi che la lama, i bulloni di fissaggio e il gruppo di taglio non siano usurati o danneggiati. Sostituire componenti danneggiati o usurati, verificando di mantenere il bilanciamento.



**Attenzione!**

Prima del taglio, allontanare dalla superficie erbosa pietre, legno, vetro e/o altri corpi estranei che possano danneggiare la lama e/o ferire l'utilizzatore.

### 2.5.1 Utilizzo



Indossare scarpe alte e resistenti. **NON** falciare MAI l'erba scalzi o calzando dei sandali o altre calzature aperte: la lama gira a velocità elevata e potrebbe sollevare e scagliare corpi estranei(es.: pietre, rami, ecc.).



Indossare sempre dei pantaloni lunghi e abiti adatti per proteggere le gambe.



**Attenzione!**

Non accendere mai il vostro Grin:

- Se non siete nella corretta posizione di utilizzo dietro al manubrio o con il manubrio non correttamente serrato. Solo in questa maniera è possibile muovere l'apparecchio in sicurezza e mantenere la corretta distanza dalle lame.
- Se Grin è inclinato, in posizione instabile e/o la lama non è libera di girare.
- Nel caso in cui Grin presenti danni visibili e/o i dispositivi di sicurezza risultino difettosi o assenti.
- Se nel raggio di ≈5m ci sono persone e/o animali.
- Se la luce del giorno non consente un utilizzo in condizioni di sicurezza.



**Attenzione!**

- Spingere o tirare il vostro Grin solo tramite il manubrio e rispettando la velocità di taglio. Fare attenzione a non inciampare tirando l'apparecchio. Durante il taglio camminare senza correre.  
Usare la massima precauzione nell'invertire il senso di marcia o nel tirare verso se stessi il tosaerba.
- Per una maggiore sicurezza, procedere trasversalmente sui pendii. **NON** utilizzare il vostro Grin su pendenze superiori a 20° (30° per il solo modello SPM). Accertarsi sempre dei punti di appoggio ed esercitare una estrema cautela nei cambi di direzione sui pendii.
- In caso di uso prolungato del tosaerba, le vibrazioni trasmesse all'operatore potrebbero creare problemi di circolazione nelle dita della mani. Smettere immediatamente di utilizzare il tosaerba in caso di formicolii alle dita.
- In caso di inceppamento della lama, procedere allo

sbloccaggio SOLO ed ESCLUSIVAMENTE a motore spento.

- Non trasportare mai la macchina con motore in funzione!



**Attenzione!**

- Riporre Grin in luoghi chiusi solo dopo avere fatto raffreddare il motore.
- Mantenere pulita e libera da ingombri la presa d'aria del raffreddamento motore.
- In caso di guasto o prima della pulizia aspettare sempre che Grin si sia raffreddato.



**Attenzione!**

Spegnere SEMPRE e IMMEDIATAMENTE il motore:

- Quando avete un calo d'attenzione o venite distratti da altre persone, animali, cose o avvenimenti.
- Quando, a seguito di un interruzione o bloccaggio, la lama gira in modo irregolare (es.: vibrazioni, movimenti e/o rumori anomali)
- Quando si avvertono rumori anomali provenire dal motore o da Grin
- Quando i dispositivi di sicurezza non funzionano regolarmente.



Per l'utilizzo si consiglia di rispettare le disposizioni comunali relative agli orari consentiti (generalmente da Lunedì a

Sabato dalle 07:00 alle 12:00 e dalle 15:00 alle 19:00). Informarsi su ulteriori restrizioni in vigore per uso professionale.

### 2.5.2 Indicazioni aggiuntive Modelli HM/PM/SPM:



**Attenzione!**

- In caso di fuoriuscita di benzina, non tentare di avviare il motore, ma pulire con cura la macchina e portarla fuori dall'area dove è avvenuta la fuoriuscita, evitando di creare fonti di accensione finché non sono dissipati i vapori di benzina.
- Per ridurre il pericolo d'incendio mantenere il motore, la marmitta e la zona di immagazzinamento della benzina liberi da erba, foglie o grasso eccessivo.



**Attenzione!**

- Dopo ogni rifornimento verificare la corretta chiusura del tappo del serbatoio della benzina.
- Non avviare mai il vostro Grin in ambienti chiusi o se ci trova davanti al condotto di scarico; la combustione nel motore provoca il rilascio di monossido di carbonio: gas velenoso, incolore e inodore.



**Attenzione!**

Sostituire i silenziatori difettosi.



In tutti i modelli con motore a scoppio la pressione acustica all'orecchio dell'operatore supera gli 80 dBA

e quindi è consigliato l'uso di dispositivo otoprotettivi (cuffie o tappi).

### 2.5.3 Indicazioni aggiuntive Modelli BM:



#### Attenzione!

- Non avviare mai l'apparecchio in caso di pioggia e in un ambiente umido.
- Quando si spegne la macchina rimuovere sempre anche la batteria prima di fare qualunque operazione.

**Nota:** Il modello BM46-82V è dotato anche di una chiave di sicurezza posta all'interno del vano batteria (Fig.1\_W). Senza tale chiave la macchina non si avvia. Rimuovere sempre anche la chiave se si lascia incustodita la macchina, in caso di arresto per problemi alla macchina o per ogni tipo di manutenzione.

### 2.5.4 Indicazioni aggiuntive Modello EM:



#### Attenzione!

- Fare attenzione che la tensione e la frequenza di rete siano conformi alle indicazioni della targhetta indicatrice.
- Collegare l'apparecchio ad una presa con interruttore differenziale FI con uno sganciatore differenziale  $\leq 30\text{mA}$ .
- Evitare contatti fisici con pezzi messi a terra (ad esempio recinti metallici, pali, ecc.)
- Usare esclusivamente cavi di collegamento omologati di tipo H05VV-F o H05RN-F con una lunghezza massima di 75 m e adatti all'uso all'aperto. La sezione deve essere almeno di 1,5 mm<sup>2</sup>. Prima dell'uso srotolare completamente il cavo e verificare che non siano presenti danni all'isolamento.
- Utilizzare esclusivamente il dispositivo di sostegno del cavo previsto sull'apparecchio.
- Tenere il cavo di collegamento lontano dall'utensile da taglio e posarlo in modo da non rimanere impigliati. Il cavo di collegamento deve restare dietro alla persona che comanda il dispositivo.
- Non scollegare la spina dalla presa tirandola dal cavo. Tenere il cavo al riparo da olio e spigoli affilati.
- Togliere la spina dalla presa quando si notano danni sull'apparecchio o sul cavo di alimentazione. I cavi di collegamento, in caso di danneggiamento, vanno sostituiti e non devono essere "rattoppati".
- Non avviare mai l'apparecchio in caso di pioggia e in un ambiente umido.
- Quando si spegne la macchina staccare sempre il cavo di alimentazione.

## 3 RIMOZIONE DALL'IMBALLO

Il vostro Grin viene consegnato già assemblato all'interno di uno scatolone. Il manubrio è in posizione salvaspazio e ripiegato su sé stesso. La leva di regolazione dell'altezza di taglio è nella posizione di trasporto.

1. Aprire il cartone da sopra. (Fig.2)
2. Estrarre Grin, con l'aiuto di una seconda persona e posizionarlo su una superficie piana e stabile.
3. Togliere le graffette anche dalla parte posteriore del cartone; ripiegarlo su sé stesso e **conservarlo in un luogo asciutto**. Può essere riutilizzato nel caso dobbiate trasportare il vostro Grin o dobbiate inviarlo a un'officina per

un controllo.

4. Sollevare il manubrio (Fig.1\_B) e bloccarlo tramite le leve di fissaggio (Fig.1\_C). Fare attenzione a non incastrare i cavi flessibili durante il sollevamento!

**N.B:** Il manubrio deve essere bloccato con i regolatori (Fig.1\_D) perfettamente allineati o, per ottenere una posizione di presa più bassa, inclinato verso l'utilizzatore. Questo per rispettare la distanza minima di 450mm tra la fine delle stegole e la circonferenza di taglio della lama.

#### Tutela ambientale!



**Non disperdere i materiali d'imballo nell'ambiente. Smaltire ogni materiale secondo le norme e leggi riguardanti lo smaltimento e il riciclaggio rifiuti.**

## 4 DESCRIZIONE

Grin ha brevettato un sistema di taglio innovativo, che si basa su di un principio completamente nuovo.

Grin ricicla le sostanze nutritive contenute nel filo d'erba che, durante il taglio, vengono ridonate al terreno.

Risultato:

- Più tempo libero
- Tagliare il prato senza fatica
- Un giardino da ammirare
- Una mano alla natura
- Un vantaggio economico

Cominciate a conoscere bene la vostra macchina Grin prima di utilizzarla, in modo da ridurre al minimo le possibilità di incidenti.

#### • Modelli HM-PM (Fig. 1):

- A. Telaio
- B. Manubrio
- C. Leve di fissaggio manubrio
- D. Regolatori altezza manubrio
- E. Leva regolazione altezza
- F. Manico leva regolazione altezza
- G. Leva freno motore
- H. Leva trazione (solo sui modelli HM\*\*A e PM)
- I. Leva comando velocità trazione (solo sui modelli PM)
- J. Cavo di avviamento (solo modelli con avviamento a corda)
- K. Serbatoio olio
- L. Astina livello olio
- M. Indicazione livello olio Max
- N. Indicazione livello olio Min.
- O. Serbatoio benzina
- P. Anello per cavo di accensione (solo modelli con avviamento a corda)
- Q. Filtro Aria
- R. Griglia presa d'aria motore
- S. Scarico con protezione
- T. Candela
- U. Pulsante avviamento motore (solo modelli Instart)

**N.B:** La posizione dei componenti motore potrebbe variare a seconda del modello. Per maggiori dettagli consultare direttamente il manuale del motore contenuto nella scatola.

**N.B:** Per una più semplice comprensione, le leve di comando sono indicate con due colorazioni distinte. La leva di colore ROSSO identifica la leva freno motore (Fig.1\_G); quella di colore GIALLO identifica la leva trazione (Fig.1\_H).

• **Modello SPM (Fig. 1):**

- A. Telaio
- B. Manubrio
- C. Leve di fissaggio manubrio
- D. Regolatori altezza manubrio
- E. Perno regolazione altezza
- F. Pulsante sblocco perno altezza
- G. Leva freno motore
- H. Leva trazione
- I. Leva comando velocità trazione
- J. Leva regolazione aria motore
- K. Cavo di avviamento
- L. Astina livello olio
- M. Indicazione livello olio Max
- N. Indicazione livello olio Min.
- O. Serbatoio olio
- P. Serbatoio benzina
- Q. Anello per cavo di accensione
- R. Filtro Aria
- S. Griglia presa d'aria motore
- T. Scarico con protezione
- U. Candela
- V. Staffa blocco ruota
- Z. Galletta fissaggio staffa blocco ruota

**N.B:** La posizione dei componenti motore potrebbe variare a seconda del modello. Per maggiori dettagli consultare direttamente il manuale del motore contenuto nella scatola.

**N.B:** Per una più semplice comprensione, le leve di comando sono indicate con due colorazioni distinte. La leva di colore ROSSO identifica la leva freno motore (Fig.1\_G); quella di colore GIALLO identifica la leva trazione (Fig.1\_H).

• **Modelli BM (Fig.1):**

- A. Telaio
- B. Manubrio
- C. Leve di fissaggio manubrio
- D. Regolatori altezza manubrio
- E. Leva regolazione altezza
- F. Manico leva regolazione altezza
- G. Leva freno motore
- R. Griglia presa d'aria motore
- U. Pulsante avviamento motore
- V. Vano batteria
- W. Chiave di sicurezza (solo per il modello 82V)

**N.B:** La posizione dei componenti motore potrebbe variare a seconda del modello. Per maggiori dettagli consultare direttamente il manuale del motore contenuto nella scatola.

• **Modello EM (Fig.1):**

- A. Telaio
- B. Manubrio
- C. Leve di fissaggio manubrio
- D. Regolatori altezza manubrio
- E. Leva regolazione altezza
- F. Manico leva regolazione altezza
- G. Leva freno motore
- R. Griglia presa d'aria motore
- U. Pulsante avviamento motore
- X. Dispositivo di innesto
- Y. Dispositivo sostegno cavo

## 4.1 Preparazione al taglio

### 4.1.1 Modelli HM/PM/SPM

**N.B:** Il vostro Grin viene consegnato senza olio e senza benzina.

• **Rifornimento olio motore**

Per il corretto controllo del livello dell'olio del motore, posizionare Grin su una superficie piana e stabile. Su terreni con pendenze fino al 3%, eventuali scostamenti rientrano nelle tolleranze.

Sostituire completamente l'olio dopo 25 ore di funzionamento al fine di evitare danni al motore (dopo 50 ore per il modello SPM). Usare esclusivamente olio secondo le specifiche della casa produttrice del motore.

1. Svitare il tappo comprendente l'asta per la misurazione del livello (Fig.1\_L) dal serbatoio dell'olio (Fig.1\_K).
2. Con l'aiuto di un imbuto versare 450ml di olio motore nel serbatoio.
3. Pulire l'asta del tappo olio (Fig.1\_L) e riavvitare il tappo sul serbatoio.
4. Svitare nuovamente il tappo del serbatoio e controllare il livello dell'olio per mezzo dell'asta di misurazione. Il livello dovrebbe essere vicino al MAX (Fig.1\_M). Un livello d'olio corretto dovrebbe sempre essere compreso tra MAX (Fig.1\_M) e MIN (Fig.1\_N).
5. Riavvitare saldamente il tappo sul serbatoio.

**Tutela ambientale!**

 **Non disperdere nell'ambiente l'olio. Smaltire eventuali residui in conformità alle disposizioni, norme e leggi ambientali.**

• **Rifornimento carburante**



**Attenzione!**

Il carburante è facilmente infiammabile e i suoi vapori sono esplosivi. Rifornire esclusivamente all'aperto. Non avvicinare fiamme libere nel raggio di almeno 5m. Divieto di fumare. Non procedere con il rifornimento a motore acceso o ancora caldo.

1. Posizionare Grin su una superficie piana e stabile.
2. Svitare il tappo del serbatoio benzina (Fig. 1\_O), ma solo dopo aver rimosso sporco ed eventuali residui dalla zona del tappo.
3. Con l'aiuto di un imbuto, riempire con normale benzina verde fino al livello prescritto dalla casa produttrice del motore. Lasciare dello spazio libero per la dilatazione del carburante. Rimuovere immediatamente eventuale benzina fuoriuscita o rovesciata; non mescolare olio al carburante.
4. Riavvitare saldamente il tappo sul serbatoio.

**Tutela ambientale!**



**Non disperdere nell'ambiente la benzina. Smaltire eventuali residui in conformità alle disposizioni, norme e leggi ambientali.**

### 4.1.2 Modelli BM...-82V

• **Aggancio Batteria**

1. Estrarre il pacco batteria dalla sua confezione e premere il pulsante rosso per verificarne lo stato di carica. Le tacche

blu indicano lo stato di carica della batteria. La batteria non viene spedita completamente carica.

2. Aprire il vano batteria posto sulla parte posteriore del motore (Fig.1\_V) e inserire la batteria dalla parte dei contatti, facendo attenzione che questi si trovino rivolti verso il basso (Fig.3).
3. Spingere a fondo per bloccare la batteria all'interno del vano. La batteria si aggancia in un solo modo; se non si riesce ad agganciarla, non forzare, ma controllare che la batteria sia stata inserita nel verso corretto, come mostrato in figura. (Fig.3)

#### • Sgancio Batteria

Spegner il tosaerba, lasciando la leva freno motore posta sul manubrio (Fig.1\_G) e attendere che la lama sia completamente ferma. Successivamente procedere alla rimozione della batteria.

1. Aprire lo sportello del vano batteria (Fig.1\_V).
2. Premere la levetta di sgancio batteria (Fig.4), posta nella parte superiore del vano.
3. Estrarre la batteria fino alla completa fuoriuscita.

**N.B:** Per tutte le indicazioni di sicurezza, utilizzo, ricarica e smaltimento della batteria, fare riferimento al manuale allegato alla batteria stessa (Manuale d'uso "Batteria Ricaricabile e Caricatore Agli Ioni Di Litio Da 82V").

#### 4.1.4 Modello EM

1. Infilare il cavo di alimentazione nel dispositivo di innesto del pulsante di avviamento motore (Fig.1\_X) e fissarlo all'apparecchio con il dispositivo di scarico della tensione (Fig.1\_Y).
2. Collegare il cavo di alimentazione alla rete elettrica.

## 4.2 Regolazione altezza di taglio

### 4.2.1 Modelli con leva altezza

Impostare l'altezza di taglio tramite l'apposita leva di regolazione.

Aumentare altezza (Fig.5.1):

- I. Tirare la leva di regolazione altezza (Fig.1\_E) indietro verso il manubrio.
- II. Posizionare all'altezza desiderata facendo scattare la leva.

Diminuire altezza (Fig.5.2):

- I. Avvicinare il manico (Fig.1\_F) alla leva (Fig.1\_E) e spingere in avanti.
- II. Posizionare all'altezza desiderata facendo scattare la leva. La leva completamente avanti è in posizione di trasporto. (Fig.5.3\_4).

**N.B.** La posizione 4 (leva completamente avanti) **NON** è da utilizzare per la falciatura, ma esclusivamente per lo stoccaggio della macchina, in quanto permette di chiudere completamente il manubrio.

### 4.2.2 SPM

Sfilare completamente il perno di regolazione altezza (Fig.1\_E), tenendo premuto il pulsante di sblocco del perno (Fig.1\_F). Posizionare la macchina all'altezza desiderata ed inserire nuovamente il perno, sempre tenendo premuto il pulsante di sblocco. Rilasciare il pulsante solo quando il perno è uscito dalla parte opposta del telaio.

## 4.3 Accensione



**Attenzione!**

**Accendere Grin SEMPRE e SOLO quando ci si trova dietro al manubrio. Da questa posizione i comandi di avviamento sono facilmente raggiungibili. Nel caso l'utilizzatore sostì accanto alla macchina, con l'accensione c'è un elevato rischio di lesioni ai piedi, data la vicinanza al raggio di azione della lama.**

#### • Modelli HM/PM con avviamento a corda:

1. Inserire il cavo di avviamento (Fig.1\_J) nell'anello portacavo posto sul manubrio (Fig.1\_P).
2. Posizionarsi dietro alla macchina e, con una mano, tirare e tenere tirata la leva del freno motore verso di sé (Fig.6.1 modelli HM; Fig.6.2 modelli PM); con l'altra mano, impugnare il cavo di avviamento (Fig.1\_J) e tirare con un movimento veloce e deciso del braccio. Trattenere il cavo per alcuni istanti, anche dopo che il motore si è avviato.
3. A motore acceso rilasciare lentamente il cavo di avviamento fino a raggiungere l'anello.

**N.B:** Troppi tentativi di accensione possono ingolfare il motore. Viene pompata troppa benzina nella zona dei cilindri e la candela non riesce più a provocare l'accensione. Se, dopo ripetuti tentativi, il motore non si accende, è necessario individuarne le cause, anche facendo riferimento al manuale d'uso del motore.

Se a seguito di numerosi tentativi il motore dovesse ingolfarsi, eseguire le seguenti operazioni:

- I. Rimuovere il cappuccio della candela.
- II. Svitare la candela.
- III. Tirare più volte il cavo per asciugare la zona dei cilindri.
- IV. Asciugare la candela e avvitare saldamente.
- V. Riposizionare il cappuccio della candela.
- VI. Avviare il motore.

#### • Modello PM/SPM con motore Kawasaki:

Il motore Kawasaki è dotato di un sistema di regolazione manuale dell'aria.

1. Se il motore è freddo, posizionare la leva di regolazione dell'aria (Fig.1\_J) nella posizione "START (Fig.7). Se il motore è caldo posizionare invece la leva in posizione "MAX".
2. Inserire il cavo di avviamento (Fig.1\_K) nell'anello portacavo posto sul manubrio (Fig.1\_Q).
3. Posizionarsi dietro alla macchina e, con una mano, tirare e tenere tirata la leva del freno motore verso di sé (Fig.6.2); con l'altra mano, impugnare il cavo di avviamento (Fig.1\_K) e tirare con un movimento veloce e deciso del braccio.
4. A motore acceso rilasciare lentamente il cavo di avviamento fino a raggiungere l'anello. Spostare la leva di regolazione aria (Fig.1\_J) nella posizione MAX per alcuni istanti per far scaldare il motore. (solo in caso di avviamento a freddo) Successivamente regolare i giri motore alla potenza desiderata.

• **Modelli HM/PM Instart:**



**Attenzione!**

L'uso improprio della batteria o del caricabatteria può causare scosse elettriche o incendio:

- Non bagnare il caricabatteria.
- Non esporre la batteria a bagnato o umido.
- Verificare che la batteria di avviamento sia carica premendo il pulsante posto sulla batteria.

**N.B: Consultare il manuale d'uso del motore prima del primo avvio o per maggiori dettagli su modalità di utilizzo e ricarica.**

1. Montare il pacco batteria sul vano batteria posto nella parte alta del motore, come mostrato in figura (Fig.6.3). (solo per PM Instart)
2. Posizionarsi dietro alla macchina e, con una mano, tirare e tenere tirata la leva del freno motore verso di sé (Fig.6.3); con l'altra mano premere il pulsante di avviamento (Fig.1\_U).



Per prolungare la durata dello starter, usare cicli di avviamento brevi (al massimo 5 secondi). Attendere un minuto prima di ripetere il tentativo di avviamento.

• **Modelli BM/EM:**

1. Tener premuto il pulsante di sicurezza (Fig.1\_U).
2. Tirare la leva freno motore verso di sé (Fig.6.4).
3. Attendere che il motore si avvii e rilasciare il pulsante di sicurezza.

## 4.4 Utilizzo

### 4.4.1 Trazione

Ora che il vostro Grin è acceso, potete procedere alla falciatura del prato. Spingere manualmente la macchina o, per le macchine che ne sono dotate, usufruire della trazione se lo si desidera.

Trazione HM:

- Spingere la leva trazione (Fig.1\_H) verso il manubrio (Fig.8.1).
- La trazione entrerà in funzione.

Trazione BM/PM/SPM:

- Selezionare la velocità di movimentazione desiderata tramite la leva comando (Fig.1\_I): moderata (I), veloce (II).
- Tirare la leva trazione verso di sé (Fig.8.2).
- La trazione entrerà in funzione.



**Attenzione!**

**Utilizzare la leva comando velocità SEMPRE e SOLO a trazione disinserita.**

### 4.4.2 Blocco ruota SPM

Il modello SPM è dotato di ruota pivotante che se necessario può essere bloccata con l'apposito accessorio. Per bloccare la ruota posizionare l'accessorio di blocco ruota (Fig.1\_V) sopra alla ruota anteriore e fissarlo con l'apposita vite ad alette (Fig.1\_Z).

## 4.5 Arresto

Per arrestare il motore di qualunque modello è sufficiente rilasciare la leva freno motore (Fig.1\_G).



**Attenzione!**

**Ricordarsi sempre che, anche dopo l'arresto del motore, la lama continua a girare per qualche secondo. Aspettare che la lama sia completamente ferma prima di fare qualunque operazione.**

## 4.6 Rimessaggio

Anche il rimessaggio è una parte importante per conservare nel migliore dei modi il vostro Grin.

### 4.6.1 Rimessaggio temporaneo

Si considera rimessaggio temporaneo fino a 4 settimane.

- Nel caso dei modelli a scoppio (HM/PM/SPM) il carburante può essere lasciato nel serbatoio.
- Lasciare raffreddare il motore all'aperto prima di riportare Grin.
- Pulire l'apparecchio prima di riportarlo, per evitare la formazione di incrostazioni di residui erosi difficilmente asportabili.
- Riporre Grin ben coperto.

**N.B: Per il rimessaggio delle batterie fare riferimento al manuale motore (BM46-82V e modelli Instart).**



**Attenzione!**

Non riportare Grin in zone assolate o all'interno di abitazioni, poiché possono fuoriuscire vapori di benzina.

### 4.6.2 Rimessaggio lungo periodo

Per lunghi periodi come, ad esempio, durante l'inverno.

- Nel caso dei modelli a scoppio (HM/PM/SPM) vuotare completamente il serbatoio carburante all'aperto e riportare la benzina in un'apposita tanica.
- Seguire le indicazioni di manutenzione riportate qui sotto e contenute nel manuale d'uso del motore:
  - I. Svitare la candela (Fig.1\_T).
  - II. Nella zona dei cilindri, spruzzare uno spray antiruggine o del lubrificante protettivo; estrarre lo starter per metà in modo da muovere il pistone e permettere alla protezione di distribuirsi uniformemente.
  - III. Riavvitare la candela.
  - IV. Rivestire le parti metalliche logore con un sottile strato di grasso o trattarle con dell'olio protettivo.
  - V. Ingrassare leggermente la lama.
  - VI. Riporre Grin asciutto ed eventualmente ricoprirlo con un telo per proteggerlo dalla polvere.

Per i modelli BM ed EM seguire le operazioni indicate sopra, partendo dal punto IV.

**N.B:** Per una corretta conservazione delle batterie, leggere attentamente le informazioni riportate sul manuale motore (BM46-82V e modelli Instart).

#### 4.6.3 Smaltimento

Rispettare disposizioni, norme e leggi ambientali riguardanti lo smaltimento e il riciclaggio rifiuti.

Plastica: Separare in base ai processi di riciclaggio.

Metallo: Rottami metallici.

Cavi elettrici: Rottami elettrici o metalli non ferrosi.

Olio usato: Consegna alle stazioni di servizio.



**Attenzione!**

Prestare attenzione allo smaltimento delle batterie:

- Non bruciare o incenerire mai i pacchi batteria usati o scartati perché potrebbero esplodere. Bruciare i pacchi batteria provoca la formazione di materiali e fumi tossici.

È probabile che sia presente una piccola carica elettrica residua nei pacchi batteria usati o scartati; pertanto dovrebbero essere manipolati con cautela. Smaltire i pacchi batteria in conformità con le leggi federali, statali e locali.



**N.B:** Per un corretto smaltimento delle batterie, leggere attentamente le informazioni riportate sul manuale motore (BM46-82V e modelli Instart).

## 5 MANUTENZIONE

La manutenzione è molto importante per conservare in buono stato il vostro Grin e mantenerne inalterate le prestazioni.

Pulire Grin dopo ogni utilizzo:

- rimuovere a mano i residui
- pulire la calotta con acqua e spazzola

Seguire con cura le operazioni di manutenzione come indicato nella tabella al termine di questo capitolo.



**Attenzione!**

**Aspettare che il motore si sia raffreddato prima di fare qualunque tipo di intervento.**



**Attenzione!**

**Eseguire tutte le operazioni di manutenzione SEMPRE e SOLO a motore spento e candela/batteria staccata a seconda del modello.**

**Prestare attenzione alla lama, è molto affilata.**



**Per la pulizia non utilizzare dispositivi ad alta pressione o getti d'acqua!  
Rimuovere meccanicamente i residui di taglio solo con una spazzola / scopetta.**

Per effettuare interventi di manutenzione che richiedono di alzare la macchina:

1. Collocare la macchina su una superficie piana e stabile.
2. Portare la leva di regolazione altezza in posizione 4. Muovere la leva come spiegato nel capitolo "4.2 Regolazione altezza di taglio".

3. Allentare le leve di fissaggio manubrio (Fig.1\_C).
4. Ribaltare il manubrio in avanti completamente sulla macchina (Fig.9.1)
5. Appoggiare il manubrio e sollevare la macchina all'indietro (Fig.9.2)

**N.B:** I modelli con motore a scoppio che NON sono dotati di motore Mow'N'Stow (vedi scheda dati tecnici), devono restare nella posizione sollevata per il minor tempo possibile. Prima di sollevare la macchina, controllare sempre il livello della benzina. Per questi modelli il serbatoio non deve essere completamente pieno quando si solleva la macchina, per evitare eventuali perdite di benzina. Al termine della manutenzione aspettare qualche minuto prima di avviare la macchina.

I modelli dotati di motore Mow'N'Stow, quelli a batteria ed elettrici non hanno problemi a rimanere sollevati, anche per lunghi periodi.



**Attenzione!**

Per motivi di sicurezza è severamente vietato apportare modifiche e/o effettuare riparazioni provvisorie e/o elaborazioni al vostro GRIN. Le parti logore o danneggiate devono essere prontamente sostituite. Utilizzare ESCLUSIVAMENTE ricambi originali.

**N.B:** Per maggiori dettagli sugli interventi di manutenzione al motore o alla batteria, consultare il manuale d'uso specifico, fornito insieme alla macchina.

## PROGRAMMA DI MANUTENZIONE

Prima di ogni utilizzo
<ul style="list-style-type: none"> <li>• Controllare serraggio corretto di tutti i componenti.</li> <li>• Controllare livello olio motore ed eventuale rabbocco. (Solo per i modelli HM/PM/SPM)</li> <li>• Controllare l'integrità del cavo di alimentazione (solo modelli EM)</li> <li>• Controllare l'integrità della batteria (Solo modelli BM e HM con motore Instart)</li> </ul>
Dopo 25 ore di utilizzo oppure 1 volta all'anno
<ul style="list-style-type: none"> <li>• Affilare o sostituire la lama</li> </ul> <p>Solo per i modelli HM/PM/SPM:</p> <ul style="list-style-type: none"> <li>• Sostituire completamente l'olio motore</li> <li>• Pulire il filtro dell'aria (*)</li> <li>• Pulire la griglia di aspirazione dell'aria (*)</li> <li>• Controllare la marmitta</li> </ul>
Annualmente
<p>Solo per i modelli HM/PM/SPM:</p> <ul style="list-style-type: none"> <li>• Pulire o sostituire la candela</li> <li>• Sostituire filtro dell'aria</li> </ul>

(\*) In caso di uso frequente e, in particolare, con temperature molto elevate o ambienti polverosi, si consiglia di ridurre gli intervalli delle operazioni di manutenzione.

**N.B.** Nei modelli HM/PM/SPM dopo le prime 2 ore di utilizzo, si consiglia di controllare il livello dell'olio e nel caso rabboccarlo. Parte dell'olio può essere utilizzata dal motore per lubrificare le parti in movimento.

## 6 DATI TECNICI

Grin propone una gamma completa, adatta ad ogni esigenza. Per informazioni riguardo ulteriori prodotti e/o accessori non esitate a contattarci tramite il numero riportato sul retro di questo manuale.

### Dati generali

Modello	Larghezza di taglio (cm)	Dimensioni (Lungh. x Largh. x alt.) ripiegato (mm)	Dimensioni (Lungh. x Largh. x alt.) in funzione (mm)	Peso a secco (Kg)	Altezza di taglio (mm)	Coppia di serraggio lama (Nm)	Alimentazione	Avviamento	Movimentazione
EM37	37	820x420x370	1150x420x1030	20	30-60	30	Elettrico a cavo	Elettrico	Spinta
BM37-82V	37	800x420x420	1250x420x1000	24	35-70	50	Batteria Cramer 82V	Elettrico	Spinta
BM46-82V	46	800x520x420	1250x520x1000	26	35-70	50	Batteria Cramer 82V	Elettrico	Spinta
BM46A-82V	46	800x520x420	1250x520x1000	34	35-70	50	Batteria Cramer 82V	Elettrico	Trazione 2 velocità
BM53A-82V	53	900x600x450	1350x600x1000	36	35-70	50	Batteria Cramer 82V	Elettrico	Trazione 2 velocità
HM37	37	800x420x420	1250x420x1000	26	35-70	50	Benzina	Manuale	Spinta
HM46	46	800x520x420	1250x520x1000	28	35-70	50	Benzina	Manuale	Spinta
HM46 Instart	46	800x520x420	1250x520x1000	29	35-70	50	Benzina	Elettrico	Spinta
HM46A	46	800x520x420	1250x520x1000	33	35-70	50	Benzina	Manuale	Trazione 1 velocità
HM46A Instart	46	800x520x420	1250x520x1000	34	35-70	50	Benzina	Elettrico	Trazione 1 velocità
HM53A	53	900x600x450	1350x600x1000	35	35-70	50	Benzina	Manuale	Trazione 1 velocità
HM53A Instart	53	900x600x450	1350x600x1000	36	35-70	50	Benzina	Elettrico	Trazione 1 velocità
PM46A	46	800x520x420	1250x520x1000	38	35-70	50	Benzina	Manuale	Trazione 2 velocità
PM46A Instart	46	800x520x420	1250x520x1000	39	35-70	50	Benzina	Elettrico	Trazione 2 velocità
PM46A KW	46	800x520x420	1250x520x1000	45	35-70	50	Benzina	Manuale	Trazione 2 velocità
PM53A	53	900x600x450	1350x600x1000	40	35-70	50	Benzina	Manuale	Trazione 2 velocità
PM53A Instart	53	900x600x450	1350x600x1000	41	35-70	50	Benzina	Elettrico	Trazione 2 velocità
PM53A KW	53	900x600x450	1350x600x1000	47	35-70	50	Benzina	Manuale	Trazione 2 velocità
SPM53A KW	53	1050x600x550	1450x600x1100	59	55-96	50	Benzina	Manuale	Trazione 2 velocità

### Dati motore

Modello	Produttore	Modello Motore	Cilindrata/Tensione di rete	RPM	Potenza (KW)	Candela	Filtro Aria	Capacità Serbatoio Benzina (lt)	Capacità Serbatoio Olio Motore (lt)	Olio Motore
EM37	ATB	-	230V 50Hz	2800	1.6	-	-	-	-	-
BM37-82V	Cramer	CBS8215	72V	2600/2800	1.2	-	-	-	-	-
BM46-82V	Cramer	CBS8215	72V	2600/2800	1.2	-	-	-	-	-
BM46A-82V	Cramer	CBS8215	72V	2600/2800	1.2	-	-	-	-	-
BM53A-82V	Cramer	CBS8215	72V	2600/2800	1.2	-	-	-	-	-
HM37	Briggs&Stratton	675 Mow'N'Stow	190cc	2800	2.59	RC 12 JC	Filtro in carta	1.5	0.6	SAE 30 (SF o SG)
HM46	Briggs&Stratton	675 Mow'N'Stow	190cc	2800	2.59	RC 12 JC	Filtro in carta	1.5	0.6	SAE 30 (SF o SG)
HM46 Instart	Briggs&Stratton	675 iSi Mow'N'Stow	190cc	2800	2.59	RC 12 JC	Filtro in carta	1.5	0.6	SAE 30 (SF o SG)
HM46A	Briggs&Stratton	675 Mow'N'Stow	190cc	2800	2.59	RC 12 JC	Filtro in carta	1.5	0.6	SAE 30 (SF o SG)
HM46A Instart	Briggs&Stratton	675 iSi Mow'N'Stow	190cc	2800	2.59	RC 12 JC	Filtro in carta	1.5	0.6	SAE 30 (SF o SG)
HM53A	Briggs&Stratton	675 Mow'N'Stow	190cc	2800	2.59	RC 12 JC	Filtro in carta	1.5	0.6	SAE 30 (SF o SG)
HM53A Instart	Briggs&Stratton	675 iSi Mow'N'Stow	190cc	2800	2.59	RC 12 JC	Filtro in carta	1.5	0.6	SAE 30 (SF o SG)
PM46A	Briggs&Stratton	850	190cc	2800	3.1	RC 12 JC	Filtro in carta con pre-filtro in PVC	1.5	0.6	SAE 30 (SF o SG)
PM46A Instart	Briggs&Stratton	850 Instart	190cc	2800	3.1	RC 12 JC	Filtro in carta con pre-filtro in PVC	1.5	0.6	SAE 30 (SF o SG)
PM46A KW	Kawasaki	FJ180V KAI	179cc	2800	2.8	NGK BPR5ES	Cilindrico a doppio elemento	1.7	0.65	SAE 30 (SF o SG)
PM53A	Briggs&Stratton	850	190cc	2800	3.1	RC 12 JC	Filtro in carta con pre-filtro in PVC	1.5	0.6	SAE 30 (SF o SG)
PM53A Instart	Briggs&Stratton	850 Instart	190cc	2800	3.1	RC 12 JC	Filtro in carta con pre-filtro in PVC	1.5	0.6	SAE 30 (SF o SG)
PM53A KW	Kawasaki	FJ180V KAI	179cc	2800	2.8	NGK BPR5ES	Cilindrico a doppio elemento	1.7	0.65	SAE 30 (SF o SG)
SPM53A KW	Kawasaki	FJ180V KAI	179cc	2800	2.8	NGK BPR5ES	Cilindrico a doppio elemento	1.7	0.65	SAE 30 (SF o SG)

### Dati Sicurezza elettrica

Modello	Classe di protezione	Tipo di Protezione
EM37	II	IP X4
BM37-82V	II	IP X4
BM46-82V	II	IP X4
BM46A-82V	II	IP X4
BM53A-82V	II	IP X4

### Dati Emissione Acustica

Modello	LWA [dBA] (valore garantito 2000/14C/E)	LWA [dBA] (valore misurato 2000/14/CE)	LWA [dBA] (EN 5395-1:2013 appendice F)	Lpa [dBA] (EN 5395-1:2013 appendice F)	Vibrazioni [m/s <sup>2</sup> ] (EN 5395-1:2013 appendice G)
EM37	83	82	81.1 ± 0.8	68.2 ± 0.7	a = 1.76 k = 0.25
BM37-82V	82	80	80 ± 0.7	75.4 ± 0.7	a = 0.71 k = 0.05
BM46-82V	88	86	86.2 ± 0.8	77.8 ± 0.7	a = 0.92 k = 0.04
BM46A-82V	88	86	86.2 ± 0.8	77.8 ± 0.7	a = 0.92 k = 0.04
BM53A-82V	91	90	90 ± 0.9	71.1 ± 1.5	a = 1.7 k = 0.08
HM37	92	91	90.9 ± 0.8	77.9 ± 3	a = 2.4 k = 6.56
HM46 HM46 Instart	94	93	92.9 ± 0.8	81.6 ± 0.7	a = 2.4 k = 1.31
HM46A HM46A Instart	94	93	92.9 ± 0.8	81.6 ± 0.7	a = 2.4 k = 1.31
HM53A HM53A Instart	96	95	95.0 ± 0.8	82.6 ± 0.7	a = 2.4 k = 2.35
PM46A PM46A Instart	93	92	91 ± 1.2	80.9 ± 0.7	a = 2.4 k = 1.62
PM46A KW	93	92	91.9 ± 1.2	81.7 ± 1.5	a = 2.4 k = 1.62
PM53A PM53A Instart	97	95	94 ± 1.9	81.9 ± 0.7	a = 2.4 k = 2.11
PM53A KW	97	95	94 ± 1.9	83.2 ± 0.7	a = 2.4 k = 1.66
SPM53A KW	94	93	93.1 ± 0.8	80.3 ± 0.7	a = 2.4 k = 1.34

## 7 CONDIZIONI DI GARANZIA

- La Grin s.r.l., con sede legale e amministrativa a Sirtori (LC) 23896, in Via delle Industrie n° 13, garantisce all'acquirente del tosaerba Grin, prodotto da Grin S.r.l., l'assenza di difetti nei materiali e nella lavorazione, conformemente allo stato della tecnica e all'uso previsto.
- In tal senso, Grin s.r.l. solleva l'acquirente dai costi per l'eliminazione di errori di lavorazione o difetti dei materiali tramite una struttura autorizzata da Grin s.r.l. o la Grin s.r.l. stessa (diritto alla garanzia) alle condizioni indicate a seguire.
- La decisione di riparare o sostituire le eventuali parti difettose spetta esclusivamente a Grin s.r.l.
- I pezzi sostituiti diventeranno proprietà di Grin s.r.l. senza alcun obbligo di indennizzo.
- La rimozione di eventuali difetti o l'apporto di eventuali modifiche di aggiornamento deve essere effettuato dal nostro servizio assistenza o da rivenditore da noi autorizzato.
- La struttura autorizzata alla eventuale riparazione non è autorizzata, in nessun caso, a fornire spiegazioni e/o dichiarazioni giuridicamente vincolanti in nome e per conto di Grin s.r.l.
- Non sussiste alcun diritto alla sostituzione dell'apparecchio.
- In generale il produttore non risponde per danni all'apparecchio, danni indiretti a cose o lesioni a persone derivanti dalla non osservanza delle disposizioni indicate e non potrà essere rivendicato alcun diritto alla garanzia. Sono esclusi dalla garanzia ulteriori diritti.
- Oltre ai diritti enunciati nella presente garanzia, l'acquirente possiede i diritti di garanzia legali, derivanti dal contratto di acquisto.

### PERIODO DI GARANZIA:

- La garanzia decorre dalla data di acquisto. L'acquirente deve pertanto conservare la prova di acquisto riportante tale data per potere usufruire delle prestazioni di garanzia.
- La garanzia scade trascorsi 24 mesi dalla data di acquisto, fatto salvo per gli apparecchi Grin s.r.l. che vengono impiegati (anche solo temporaneamente) per scopi pubblici e/o professionali; nei suddetti casi, la garanzia scade dopo 12 mesi dalla data di acquisto. Questo salvo eventuali estensioni concesse da Grin s.r.l. per le quali si rimanda alle condizioni specifiche.
- Eventuali difetti che, alla scadenza dei periodi sopracitati, non siano stati notificati a una struttura autorizzata da Grin s.r.l. o alla Grin s.r.l. stessa, non conferiscono alcun diritto alla garanzia.
- Il diritto alla garanzia decade dopo 6 mesi dalla rilevazione del difetto.

### ESCLUSIONI:

Sono esclusi dalla presente garanzia:

- i motori, le batterie ed i caricabatteria Briggs&Stratton per i quali valgono le condizioni specifiche indicate dal produttore stesso e riportate sul manuale Briggs&Stratton fornitovi con l'apparecchio. In caso di problemi a questi componenti, l'acquirente dovrà rivolgersi ad una struttura ufficiale Briggs&Stratton
- i motori Kawasaki per i quali valgono le condizioni specifiche indicate dal produttore stesso e riportate sul manuale Kawasaki fornitovi con l'apparecchio. In caso di

problemi a questi componenti, l'acquirente dovrà rivolgersi ad una struttura ufficiale Kawasaki

- l'usura dei componenti sia essa dovuta a normale utilizzo o a utilizzo/manutenzione/conservazione impropri. A seguire un esempio indicativo e non esaustivo di componenti: filtri, candele, ruote, guarnizioni, lama e turbodisc, calotta, cavi.
- Danni estetici dovuti all'utilizzo dell'apparecchio.
- Danni intercorsi durante il trasporto, per i quali ne risponde direttamente il responsabile e non il produttore.

### DECADIMENTO DELLA GARANZIA:

Grin s.r.l. è autorizzata a negare l'adempimento di alcuni obblighi di garanzia, nel caso e nella misura in cui:

- La struttura autorizzata da Grin s.r.l. incaricata della riparazione da parte dell'acquirente non abbia presentato richiesta di garanzia adeguatamente e correttamente compilata;
- Un utilizzo improprio, rispetto a quanto riportato nel manuale d'uso (in particolare un sovraccarico eccessivo dell'apparecchio da parte dell'acquirente) comporti che un difetto di materiale o di lavorazione abbia portato a un danno all'apparecchio;
- L'acquirente non abbia osservato, in toto o in parte, le indicazioni riportate nel manuale d'uso, in particolare le disposizioni di sicurezza;
- L'apparecchio non sia stato sottoposto alla regolare manutenzione prevista;
- L'apparecchio non sia stato conservato adeguatamente come previsto;
- L'apparecchio sia stato in qualsivoglia modo adattato, modificato e/o equipaggiato con componenti e/o accessori non compresi nella dotazione espressamente ammessa o consigliata da parte di Grin s.r.l.;
- L'apparecchio venga sottoposto a riparazioni e/o modifiche apportate da personale non qualificato e riconosciuto da Grin s.r.l., e non a regola d'arte;
- durante le operazioni di manutenzione, pulizia e/o riparazione siano stati utilizzati pezzi di ricambio non originali o di livello qualitativo non adeguato.



**NOTA: per usufruire della garanzia è indispensabile procedere all'attivazione come indicato a seguire, e conservare la ricevuta/fattura di acquisto .**

### ATTIVAZIONE DELLA GARANZIA:

**IMPORTANTE:** per attivare l'estensione di garanzia, poter usufruire della copertura prevista e consentire a Grin s.r.l. di gestire correttamente le pratiche ad essa legate, occorre:

1. registrare il proprio prodotto Grin nell'area cliente del sito [www.mygrin.eu](http://www.mygrin.eu) (se volete potete utilizzare per comodità il QRcode riportato a fianco)



2. Conservare la fattura/ricevuta di acquisto del prodotto.

## 8 DICHIARAZIONE CE

Sede legale/amministrativa:

Grin s.r.l.  
Via delle industrie 13  
23896 Sirtori (LC)

con la presente dichiara sotto la propria esclusiva responsabilità, in qualità di costruttore e di depositario del file tecnico, che il prodotto fabbricato:

Denominazione prodotto: Tosaerba pedestrian (punto 32 all.1 2000/14/CE)

Specificazione prodotto:

Modello	Motore	Potenza (KW)	N. giri/min	Larghezza taglio (cm)	LWA Misurato (dBA)	LWA Garantito (dBA)
HM37	B&S 675	2.59	2800 ± 100	37	91	92
HM46	B&S 675	2.59	2800 ± 100	46	93	94
HM46 Instart	B&S 675 iSi	2.59	2800 ± 100	46	93	94
HM46A	B&S 675	2.59	2800 ± 100	46	93	94
HM46A Instart	B&S 675 iSi	2.59	2800 ± 100	46	93	94
HM53A	B&S 675	2.59	2800 ± 100	53	95	96
HM53A Instart	B&S 675 iSi	2.59	2800 ± 100	53	95	96
PM46A	B&S 850	3.1	2800 ± 100	46	92	93
PM46A Instart	B&S 850 Instart	3.1	2800 ± 100	46	92	93
PM46A KW	Kawasaki FJ180V KAI	3.1	2800 ± 100	46	92	93
PM53A	B&S 850	3.1	2800 ± 100	53	95	97
PM53A Instart	B&S 850 Instart	3.1	2800 ± 100	53	95	97
PM53A KW	Kawasaki FJ180V KAI	2.8	2800 ± 100	53	95	97
SPM53A KW	Kawasaki FJ180V KAI	2.8	2800 ± 100	53	93	94

Risponde ai requisiti fondamentali di sicurezza in conformità alle seguenti direttive: 2006/42/CE, 2014/30/UE, 2000/14/CE, 2011/65/UE e successive modifiche.

La valutazione della presente conformità è stata effettuata nel rispetto delle seguenti norme: EN ISO 12100:2010; EN ISO 5395-1:2013+A1:2018; EN ISO 5395-2:2013+A1:2016+A2:2017.

Organismo Notificato scelto per certificazione direttiva 2000/14/CE ai sensi dell' All.VI Procedura 1<sup>a</sup>:

- EUROFINS PRODUCT TESTING ITALY (NB 0477)  
Via Courgnè 21, 10156, Torino, Italy

Specificazione prodotto:

Modello	Motore	Potenza (KW)	N. giri/min	Larghezza taglio (cm)	LWA Misurato (dBA)	LWA Garantito (dBA)
EM37	ATB	1.6	2800 ± 100	37	82	83
BM37-82V	Cramer	CBS8215	2600 ± 100	37	80	82
BM46-82V	Cramer	CBS8215	2600 ± 100	46	86	88
BM46A-82V	Cramer	CBS8215	2600 ± 100	46	86	88
BM53A-82V	Cramer	CBS8215	2600 ± 100	53	90	91

Risponde ai requisiti fondamentali di sicurezza in conformità alle seguenti direttive: 2006/42/CE, 2014/30/UE, 2000/14/CE, 2011/65/UE e successive modifiche.

La valutazione della presente conformità è stata effettuata nel rispetto delle seguenti norme: EN ISO 12100:2010; EN 60335-1:2013; EN60335-2-77:2011.

Organismo Notificato scelto per certificazione direttiva 2000/14/CE ai sensi dell' All.VI Procedura 1<sup>a</sup>:

- EUROFINS PRODUCT TESTING ITALY (NB 0477)  
Via Courgnè 21, 10156, Torino, Italy

Sirtori, 27/09/2023

F. Ghezzi, Amministratore unico

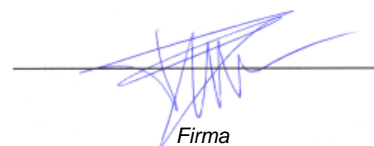

Firma

## CONTENTS

1 INTRODUCTION .....	2
2 IMPORTANT INFORMATION.....	2
2.1 Permitted use .....	2
2.2 Not permitted use .....	2
2.3 CE marking.....	2
2.4 Symbols.....	2
2.4.1 Hazard symbols and meanings .....	2
2.4.2 Hazard symbols on your Grin .....	2
2.5 General safety instructions .....	4
2.5.1 Use .....	4
2.5.2 Additional instructions for HM/PM/SPM models:.....	4
2.5.3 Additional instructions for BM models:.....	5
2.5.4 Additional instructions for EM models:.....	5
3 UNPACKAGING .....	5
4 DESCRIPTION .....	5
4.1 Preparation before mowing.....	6
4.1.1 HM/PM/SPM models.....	6
4.1.2 BM...-82V models.....	6
4.1.4 EM model .....	7
4.2 Adjusting the mowing height .....	7
4.2.1 Models equipped with height adjustment lever .....	7
4.2.2 SPM .....	7
4.3 Switch on.....	7
4.4 Use.....	7
4.4.1 Drive .....	7
4.4.2 SPM wheel locker .....	8
4.5 Switch off.....	8
4.6 Storage.....	8
4.6.1 Temporary storage.....	8
4.6.2 Long-term storage.....	8
4.6.3 Disposal.....	8
5 MAINTENANCE .....	8
6 TECHNICAL DATA.....	10
7 WARRANTY TERMS AND CONDITIONS .....	12
8 CE DECLARATION .....	13
9 UKCA DECLARATION .....	14

Kees van der Spek  
TUIN EN PARKMACHINES • TER AAR

## 1 INTRODUCTION

Dear customer,

Thank you for buying this high quality product.

Grin s.r.l. products are designed and manufactured according to strict quality standards to ensure durability and optimal functioning. This guarantees:

- high quality and durability
- easy of use and safety
- functional design
- optimised usability.

Grin s.r.l. reaches these excellent attributes, because of continuous development. Therefore, we reserve the right to modify the appearance, the equipment and/or to the technical features of this item at any time.

Grin s.r.l. reserves all rights related to copyright.

Printing, reproduction or translation, even partial, of this manual is forbidden without a written approval from Grin s.r.l.

## 2 IMPORTANT INFORMATION

Under current legislation, the manufacturer is responsible for the technical and safety features of this equipment only if the user has strictly followed the instructions in this user manual and any repairs have been carried out by Grin s.r.l. or by an authorised entity under its supervision.

This product is manufactured in compliance with the requirements set forth in Directive 2006/42/EC.

It is mandatory to carefully read this user manual to learn more about Grin and to avoid incorrect or dangerous use and possible malfunctioning.

The risks or hazards are specified in the related sections in this user manual. Pay particular attention to the hazard labels affixed to the equipment.

### 2.1 Permitted use

The Grin lawn mower is designed to be used by a single operator who is responsible for keeping people or animals outside of the danger zone during use. This zone extends for a radius of five metres around the lawn mower.

The Grin product range is intended for use by individuals and professionals and regular lawn mowing.

Any other use is not compliant with the provisions and is therefore forbidden.

Grin s.r.l. shall not be held liable for any harm to persons, animals and/or damage to property caused by negligence and/or incorrect use of the lawn mower.

### 2.2 Not permitted use

It is forbidden to use your Grin:

- If the safety devices are defective or have been tampered with.
- If the engine shows any irregularities during operation or if there is any doubt that safety has been compromised in any way.
- By anyone who has not read nor understood this user manual altogether.
- By minors under 16 years of age.
- By persons under the influence of alcohol or drugs.

- By persons with a reduced concentration level (e.g. after taking medicines, etc.).

## 2.3 CE marking

The CE marking label is on the back of the machine and gives the following data:



Label facsimile











## 2.4 Symbols

We recommend that you pay special attention to the hazard symbols in this manual and strictly follow what to do and what not to do accordingly.

These indications prompt the user of a dangerous situation and provide instructions accordingly.

Strict compliance with these measures is recommended for the safety of the user and of the people, animals or objects nearby!

### 2.4.1 Hazard symbols and meanings

Symbol	Meaning	Symbol	Meaning
	Safety information on hazards that can cause personal harm.		Noise hazard
	Fire hazard		Projection of objects hazard
	Explosion hazard		Injury of limbs hazard
	Toxic material hazard		Tripping hazard
	Hot surface hazard		Electric shock hazard

### 2.4.2 Hazard symbols on your Grin

#### 1. HM/PM/SPM models



#### 1. HAZARD!

Carefully read this manual before use. Pay attention to the hazard indications!

#### 2. PROJECTION OF OBJECTS HAZARD!

Use and access by unauthorised operators is forbidden. Other people, with the exception of the user, must not stand near the work area. Keep animals away.

**3. INJURY TO HANDS AND FEET HAZARD!**

Switch the engine off and always remove the spark plug (Fig.1\_T). Wait for the blade to come to a complete standstill. Danger of injury to hands or feet near moving blades. The blade continues to move for a few seconds even after the engine has been switched off.

**2. BM models**



**1. HAZARD!**

Carefully read this manual before use. Pay attention to the hazard indications!

**2. PROJECTION OF OBJECTS HAZARD!**

Use and access by unauthorised operators is forbidden. Other people, with the exception of the user, must not stand near the work area. Keep animals away.

**3. INJURY TO HANDS AND FEET HAZARD!**

Switch the engine off and always remove the battery (Fig.4). Wait for the blade to come to a complete standstill. Danger of injury to hands or feet near moving blades. The blade continues to move for a few seconds even after the engine has been switched off.



**CAUTION!**

Always keep the machine out of the rain and away from humidity.



**Environmental protection!**

**Electrical equipment must not be disposed of with household waste.**

**3. EM model**



**1. HAZARD!**

Carefully read this manual before use. Pay attention to the hazard indications!

**2. PROJECTION OF OBJECTS HAZARD!**

Use and access by unauthorised operators is forbidden. Other people, with the exception of the user, must not stand near the work area. Keep animals away.

**3. INJURY TO HANDS AND FEET HAZARD!**

Switch the engine off and wait for the blade to come to a complete standstill. Danger of injury to hands or feet near

moving blades. The blade continues to move for a few seconds even after the engine has been switched off.

**4. CAUTION!**

Damaged network cable hazard. Keep the extension cord away from the equipment and blade.

**5. CAUTION!**

Careful read the manual before performing maintenance. During maintenance, always unplug the power cord and keep the machine out of the rain and away from humidity.

**6. CAUTION!**

Remove any lawn mowing residues with a cloth and spatula. Do not use a high pressure cleaner.

**7. CAUTION!**

Always unplug the power cord before lifting the machine.



**Environmental protection!**

**Electrical equipment must not be disposed of with household waste.**

**INFORMATION FOR USERS - DOMESTIC WEEE**

Pursuant to art. 13 of Italian Legislative Decree 25/07/2005 no. 151 "Attuazione delle Direttive 2002/95/CE, 2002/96/CE e 2003/108/CE, relative alla riduzione dell'uso di sostanze pericolose nelle apparecchiature elettriche ed elettroniche, nonché allo smaltimento dei rifiuti" (Implementation of Directives 2002/95/EC, 2002/96/EC and 2003/108/EC on the restriction of the use of dangerous substances in electric and electronic equipment as well as their waste disposal)

- ✓ The barred symbol of the rubbish bin shown on the equipment indicates that, at the end of its useful life, the product **must be collected separately from other waste**;
- ✓ Therefore, any products that have reached the end of their useful life must be given to waste disposal centres specializing in separate collection of waste electrical and electronic equipment, or given back to the retailer at the time of purchasing new similar equipment, on a one for one basis;
- ✓ The adequate separate collection for the subsequent start-up of the equipment sent to be recycled, treated and disposal of in an environmentally compatible way contributes to preventing possible negative effects on the environment and health and optimises the recycling and reuse of components making up the apparatus.
- ✓ Abusive disposal of the product by the user involves application of the administration sanctions according to Italian Legislative Decree No. 152, dated 3 April 2006.

**INFORMATION FOR USERS - PROFESSIONAL WEEE**

Pursuant to art. 13 of Italian Legislative Decree 25/07/2005 no. 151 "Attuazione delle Direttive 2002/95/CE, 2002/96/CE e 2003/108/CE, relative alla riduzione dell'uso di sostanze pericolose nelle apparecchiature elettriche ed elettroniche, nonché allo smaltimento dei rifiuti" (Implementation of Directives 2002/95/EC, 2002/96/EC and 2003/108/EC on the restriction of the use of dangerous substances in electric and electronic equipment as well as their waste disposal)

- ✓ The barred symbol of the rubbish bin shown on the equipment indicates that, at the end of its useful life, the product **must be collected separately from other waste**;
- ✓ Therefore, the final user shall give any products that have reached the end of their useful life to waste disposal centres the producer adhered to; the user must contact the producer if not aware of the Mandatory Consortium ([www.ajoraee.it](http://www.ajoraee.it)) the producer adhered to;
- ✓ The adequate separate collection for the subsequent start-up of the equipment sent to be recycled, treated and disposal of in an environmentally compatible way contributes to preventing possible negative effects on the environment and health and optimises the recycling and reuse of components making up the apparatus.
- ✓ Abusive disposal of the product by the user involves application of the administration sanctions according to Italian Legislative Decree No. 152, dated 3 April 2006.

## 2.5 General safety instructions

These safety instructions are essential for using and servicing your Grin. They must therefore be followed strictly when using the equipment.



**Caution!**

Visually inspect the equipment before use to ensure that the blade, the mounting bolts and the mowing unit are not worn or damaged. Replace any damaged or worn components and make sure everything is still balanced.



**Caution!**

Before mowing, remove any stones, wood, glass and/or other foreign objects, which could damage the blade and/or injure the user, from the lawn.

### 2.5.1 Use



Wear high resistant shoes. NEVER mow the grass barefoot or wearing sandals or other open shoes: the blade rotates at high speed and could lift and project foreign objects (e.g. stones, branches, etc.).



Always wear long trousers and suitable clothing to protect your legs.



**Caution!**

Never switch your Grin on:

- If you are not in the correct operating position, behind the handlebar, or with the handlebar not properly fixed. Only like this can you move the equipment safely and maintain the correct distance from the blades.
- If the Grin is tilted upright, in an unstable position and/or the blade is not free to rotate.
- If the Grin shows visible signs of damage and/or the safety devices are defective or missing.
- If there are people or animals within a range of about 5 m.
- If the light conditions do not allow it to be used safely.



**Caution!**

- Only push or pull your Grin with the handlebar at mowing speed. Be careful not to trip when pulling the equipment. Walk, do not run, when mowing. Use the utmost caution when changing direction or pulling the lawn mower towards you.
- For greater safety, mow longitudinally across slopes. DO NOT use your Grin on slopes greater than 20° (30° only for SPM model). Always make sure the lawn mower is steadily supported and use extreme care when changing direction on slopes.
- In the event of lengthy use of the lawn mower, the transmitted vibrations to the operator could create circulation problems in the fingers. Immediately stop using the lawn mower if you get a tingling sensation in your fingers.
- If the blade jams, remove the obstruction ONLY with the engine off.
- Never transport the machine with the engine running!



**Caution!**

- Store Grin indoors, only after the engine has cooled down.
- Keep the engine air intake clean and free from obstructions.
- In the event of a malfunction or before cleaning, always wait until the engine has cooled down.



**Caution!**

ALWAYS and IMMEDIATELY switch the engine off:

- When you're less concentrated or you are distracted by other people, animals, objects or events.
- When the blade rotates irregularly (e.g. vibrations, abnormal movements and/or noises), after an interruption or blockage.
- When the engine or any other part of the lawn mower sounds abnormal
- When the safety provisions do not work properly.



It is advisable to use the lawn mower as stipulated by the council regulations (usually from Monday to Saturday from 7:00am to 12:00pm and from 3:00pm to 7:00pm). Enquire about other restrictions related to professional use.

### 2.5.2 Additional instructions for HM/PM/SPM models:



**Caution!**

- In the event of petrol spills, do not try to start the engine, but carefully clean the lawn mower and move it away from the area where the spill occurred, and avoid creating any sources of ignition until the air is clear of petrol vapours.
- To reduce the risk of fire, keep the engine, exhaust and the petrol storage area clear from grass, leaves or excessive grease.



**Caution!**

- After refuelling, always make sure the petrol tank cap is closed properly.
- Never start your Grin indoors or standing in front of the exhaust pipe; combustion in the engine releases carbon monoxide, which is a poisonous, colourless and odourless gas.



**Caution!**

Replace defective exhausts.



All models with an internal combustion engine, produce acoustic pressure in the operator's ear exceeding 80 dBA and therefore the use of sound protectors (earphones or plugs) is recommended.

### 2.5.3 Additional instructions for BM models:



**Caution!**

- Never start the equipment in the rain or in a humid environment.
- When the machine is switched off, always remove the battery before handling.

**Note:** Model BM46-82V also has a safety key inside the battery compartment (Fig.1\_W). The machine will not start without this key. Always remove the key if the machine is left unattended, if it has stopped due to problems, or for any kind of maintenance.

### 2.5.4 Additional instructions for EM models:



**Caution!**

- Make sure the mains voltage and frequency comply with the data on the rating plate.
- Plug the equipment into a socket with an FI differential switch with a  $\leq 30\text{mA}$  residual current device.
- Avoid physical contact with parts afixed to the ground (e.g. metal fences, poles, etc.)
- Only use approved H05VV-F or H05RN-F extension cords with a maximum length of 75 m that are suitable for outdoor use. They must have a minimum section of 1.5 mm<sup>2</sup>. Before use, completely unroll the cable and make sure the insulation is not damaged.
- Only use the extension cord strain relief provision on the equipment.
- Keep the extension cord away from the blade and place it so that it cannot get entangled. The extension cord must remain behind the operator of the lawn mower.
- Never pull the extension cord to unplug it. Keep the cord away from oil and sharp objects.
- Always unplug the cord if there are signs of damage to the lawn mower or to the power cord. If an extension cord is damaged, it must always be replaced, not patched up.
- Never start the equipment in the rain or in a humid environment.
- Always unplug the power cord when switching the machine off.

## 3 UNPACKAGING

Your Grin comes fully assembled in a box. The handlebar is folded to save space. The mowing height adjustment lever is in the transport position.

1. Open the box from the top. (Fig.2)
2. Lift the lawn mower out, with the help of a second person, and place it on a flat stable surface.
3. Remove the staples from the back of the cardboard box; fold the box flat and **store it in a dry place**. It can be reused to transport your Grin or to send it to a workshop.
4. Unfold the handlebar (Fig.1\_B) and lock it with the levers (Fig.1\_C). Be careful not to pinch the cables!

**Note:** The handlebar must be locked with the clamp teeth (Fig.1\_D) perfectly aligned or, for a lower handle bar height, tilted towards the user. This is to respect the minimum distance of 450 mm between the end of the handlebars and the reach of the mowing blade.

### Environmental protection!



Do not dispose of the packaging materials in the environment. Dispose of all materials in compliance with the rules and regulations on waste disposal and recycling.

## 4 DESCRIPTION

Grin's innovative mowing system is patented and based on a completely new principle.

Grin recycles the nutrients contained in grass. Whilst mowing, they are deposited back onto the soil.

Result:

- More free time
- Mows the lawn effortlessly
- A beautiful garden
- Helps nature
- An economic advantage

Get to know your Grin lawn mower well before using it so as to minimise the risk of accidents.

#### • HM-PM models (Fig. 1):

- A. Frame
- B. Handlebar
- C. Handlebar release levers
- D. Handlebar adjustment clamps
- E. Height adjustment lever
- F. Height adjustment handle
- G. Engine brake lever
- H. Drive lever (only on HM\*\*A and PM models)
- I. Speed selection lever (only on PM models)
- J. Starter cord (only on models with starter pull cord)
- K. Oil tank
- L. Oil dipstick
- M. Max oil level indication
- N. Min oil level indication
- O. Petrol tank
- P. Start cord holder (only on models with starter pull cord)
- Q. Air filter
- R. Engine air intake grille
- S. Exhaust with grille
- T. Spark plug
- U. Engine starter button (only on Instart models)

**Note:** The position of the engine components may vary from model to model. For more details, see the engine's manual included in the box.

**Note:** For a more simple understanding, the control levers are indicated in two different colours. The RED lever is the engine brake lever (Fig.1\_G); the YELLOW lever is the drive lever (Fig.1\_H).

#### • SPM model (Fig. 1):

- A. Frame
- B. Handlebar
- C. Handlebar release levers
- D. Handlebar adjustment clamps
- E. Height adjustment pin
- F. Height pin unlocking button
- G. Engine brake lever
- H. Drive lever
- I. Speed selection lever
- J. Air engine adjustment lever
- K. Starter cord
- L. Oil dipstick

- M. Max oil level indication
- N. Min oil level indication
- O. Oil tank
- P. Petrol tank
- Q. Ignition cord holder
- R. Air filter
- S. Engine air intake grille
- T. Exhaust with grille
- U. Spark plug
- V. Wheel locking bracket
- Z. Wing nut to fasten wheel locking bracket

**Note:** The position of the engine components may vary from model to model. For more details, see the engine's manual included in the box.

**Note:** For a more simple understanding, the control levers are indicated in two different colours. The RED lever is the engine brake lever (Fig.1\_G); the YELLOW lever is the drive lever (Fig.1\_H).

- **BM models (Fig.1):**
  - A. Frame
  - B. Handlebar
  - C. Handlebar release levers
  - D. Handlebar adjustment clamps
  - E. Height adjustment lever
  - F. Height adjustment handle
  - G. Engine brake lever
  - R. Engine air intake grille
  - U. Engine starter button
  - V. Battery compartment
  - W. Safety key (only for the 82V model)

**Note:** The position of the engine components may vary from model to model. For more details, see the engine's manual included in the box.

- **EM model (Fig.1):**
  - A. Frame
  - B. Handlebar
  - C. Handlebar release levers
  - D. Handlebar adjustment clamps
  - E. Height adjustment lever
  - F. Height adjustment handle
  - G. Engine brake lever
  - R. Engine air intake grille
  - U. Engine starter button
  - X. Power connection
  - Y. Extension cord strain relief

## 4.1 Preparation before mowing

### 4.1.1 HM/PM/SPM models

**Note:** Your Grin is delivered without oil nor petrol.

#### • Filling with engine oil

To correctly check the level of engine oil, place the lawn mower on a flat stable surface.

On slopes up to 3%, any deviations fall within the tolerances. Completely replace the oil after 25 hours of operation to avoid damaging the engine (after 50 hours for SPM model).

Only use oil as specified by the engine's manufacturer.

1. Unscrew the cap (Fig.1\_L) and remove from the oil tank (Fig.1\_K).
2. Pour 450 ml of engine oil into the tank with a funnel.
3. Wipe the oil off the dipstick (Fig.1\_L) and screw the cap

back onto the tank.

4. Unscrew the cap again and check the oil level on the dipstick. The level must be close to MAX (Fig.1\_M). A correct oil level should always be between MAX (Fig.1\_M) and MIN (Fig.1\_N).
5. Firmly screw the cap back on the tank.

#### Environmental protection!



**Do not dispose of oil in the environment. Dispose of any residues in compliance with the environmental provisions, rules and regulations.**

#### • Refuelling



**Caution!**



Fuel is highly flammable and its vapours are explosive. Only refuel outdoors. Do not use open flames within a minimum radius of 5 m. Do not smoke. Do not refuel with the engine running or still hot.

1. Place the lawn mower on a flat stable surface.
2. Unscrew the petrol tank cap (Fig. 1\_O), but only after removing any dirt or residues from its vicinity.
3. Fill the tank with normal green petrol, using a funnel, up to the level prescribed by the engine's manufacturer. Leave some air for fuel expansion. Remove any leaked or spilled petrol immediately; never mix oil with fuel.
4. Firmly screw the cap back on the tank.

#### Environmental protection!



**Do not dispose of petrol in the environment. Dispose of any residues in compliance with the environmental provisions, rules and regulations.**

### 4.1.2 BM...-82V models

#### • Connecting the battery

1. Take the battery out of its packaging and press the red button to switch it on to check its charging status. The blue indicators prompt the battery's charging status. The battery is not supplied fully charged.
2. Open the battery compartment on the back of the engine (Fig.1\_V) and insert the battery with the contacts facing downwards (Fig.3).
3. Push the battery in the compartment until it locks. The battery connects in only one way; if it does not connect properly, do not force it, but check whether the battery has been inserted in the right direction, as shown in the figure. (Fig.3)

#### • Disconnecting the battery

Switch the lawn mower off, release the engine brake lever on the handlebar (Fig.1\_G) and wait for the blade to come to a complete standstill. Then remove the battery.

1. Open the battery compartment cover (Fig.1\_V).
2. Press the battery release latch (Fig.4) at the upper side of the compartment.
3. Take the battery out.

**Note:** For all battery safety, operating, recharging and disposal information, see the manual attached to the battery ("82V Rechargeable Battery and Lithium Ion Charger" User manual).

#### 4.1.4 EM model

1. Connect the extension cord to the power plug next to the starter button (Fig.1\_X) and secure it to the handle bar with the strain relief provision (Fig.1\_Y).
2. Plug the extension cord into the mains.

## 4.2 Adjusting the mowing height

### 4.2.1 Models equipped with height adjustment lever

Set the mowing height with the adjustment lever.

#### Raise the height (Fig.5.1):

- I. Pull the height adjustment lever (Fig.1\_E) backwards towards the handlebar.
- II. Select the required height clicking the lever into place.

#### Lower the height (Fig.5.2):

- I. Pull the handle upwards (Fig.1\_F) and push the lever forwards (Fig.1\_E).
- II. Select the required height clicking the lever into place. Completely down, the lever is in the transport position. (Fig.5.3\_4).

**Note: Position 4 (lever completely down) is NOT to be used for mowing, only for storing the machine as it allows the handlebar to fold down completely.**

### 4.2.2 SPM

Pull out the height adjustment pin (Fig.1\_E), pressing and holding the pin unlocking button (Fig.1\_F). Move the machine to the required height and insert the pin again, while holding the unlocking button. Release the button only when the pin is out from the opposite side of the framework.

## 4.3 Switch on

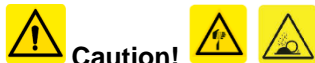

**Caution!**

**ALWAYS and ONLY switch the lawn mower on when you are behind the handlebar. The starter controls are easily reached from this position. If the user stands next to the lawn mower when it is switched on, there is a high risk of injury to the feet given the proximity to the blade.**

#### • HM/PM models with starter cord:

1. Attach the starter cord (Fig.1\_J) to the strain relief provision on the handlebar (Fig.1\_P).
2. Stand behind the lawn mower and with one hand pull the engine brake lever towards you and hold (Fig.6.1 HM models; Fig.6.2 PM/SPM models); with the other hand, pull the starter cord (Fig.1\_J) with a quick and powerful jerk. Hold the cord for a few seconds, even after the engine has started.
3. When the engine is running, slowly release the starter cord to rewind.

**Note: Too many start attempts can flood the engine. Too much petrol is pumped into the engine and the spark plug can no longer ignite. If, after several attempts, the engine does not switch on, it is necessary to find the cause, using the engine's user manual if need be.**

If after numerous attempts the engine floods, follow these operations:

- I. Remove the spark plug cap.
- II. Unscrew the spark plug.

- III. Repeatedly pull the cord to dry the cylinder.
- IV. Dry the spark plug and firmly screw it back in.
- V. Put the spark plug cap back on.
- VI. Start the engine.

#### • PM/SPM model with Kawasaki engine:

The Kawasaki engine is equipped with a manual adjustable air system.

1. If the engine is cold, move the air adjustment lever (Fig.1\_J) to "START" position (Fig.7). If the engine is warm, move the air adjustment lever to "MAX" position.
2. Insert the starter cord (Fig.1\_K) in the cord-holder on the handlebar (Fig.1\_Q).
3. Stand behind the mower and, with one hand, pull and hold the engine brake lever towards yourself (Fig.6.2); with the other hand, strongly pull the starter cord (Fig.1\_K).
4. While the engine is on, slowly release the starter cord until the ring. Move the air adjustment lever (Fig.1\_J) to "MAX" position and hold it for a short time to warm up the engine (only in case of cold start). Then adjust the engine revolutions as you wish.

#### • HM/PM Instart models



**Caution!**

Improper use of the battery or charger can cause electric shocks or fire:

- Do not wet the battery charger.
- Do not expose the battery to wet or damp.
- Check whether the starter battery is charged by pressing the button on the battery.

**Note: See the engine's user manual before first start-up or for more details on how to use and recharge it.**

1. Slide the battery onto its mount on top of the engine, as shown in the figure (Fig.6.3) (only for PM instart)
2. Stand behind the lawn mower and with one hand pull the engine brake lever towards you and hold (Fig.6.3); with the other hand press the starter button (Fig.1\_U).



To extend the life of the starter, use short starting cycles (5 seconds maximum). Wait for a minute before repeating the starting procedure.

#### • BM/EM models:

1. Press and hold the safety button (Fig.1\_U).
2. Pull the engine brake lever towards you (Fig.6.4).
3. Wait for the engine to start and then release the safety button.

## 4.4 Use

### 4.4.1 Drive

Now that your Grin is on, you can start mowing the lawn. Push the machine manually or use the traction (if applicable).

#### HM drive:

- Push the drive lever (Fig.1\_H) towards the handlebar (Fig.8.1).
- Traction is engaged.

**BM/PM/SPM drive:**

- Select the desired speed with the speed selection lever (Fig.1\_I): moderate (I), fast (II).
- Pull the drive lever towards you (Fig.8.2).
- Traction is engaged.



**Caution!**

**ALWAYS and ONLY use the speed control lever with the traction disengaged.**

**4.4.2 SPM wheel locker**

The SPM model is equipped with a pivoting wheel, which if necessary can be locked with the appropriate accessory. To lock the wheel, put the locking accessory (Fig.1\_V) on the front wheel and block it with the dedicated wing nut (Fig.1\_Z).

**4.5 Switch off**

Simply release the engine brake lever (Fig.1\_G) to stop the engine of any model.



**Caution!**



**Always remember that the blade continues to rotate for a few seconds, even after the engine has stopped. Wait until the blade has come to a complete standstill before performing any operation.**

**4.6 Storage**

Storage is also an important part of keeping your Grin in the best possible condition.

**4.6.1 Temporary storage**

Up to 4 weeks is considered as temporary storage.

- For combustion engine models (HM/PM/SPM), the fuel can be left in the tank.
- Let the engine cool down outdoors before storing the Grin.
- Clean the equipment before putting it away to prevent caking of grass residue, which is pesky to remove.
- Shelter the lawn mower.

**Note: Store the batteries as indicated in the engine's manual (BM46-82V and Instart models).**



**Caution!**



Do not store the lawn mower in sunlight or at home because petrol vapours may leak out.

**4.6.2 Long-term storage**

For long periods, for example during the winter.

- For combustion engine models (HM/PM/SPM), completely empty the fuel tank outdoors and store the petrol in a suitable container.
- Follow the maintenance instructions below and in the engine's user manual:
  - I. Unscrew the spark plug (Fig.1\_T).
  - II. Spray anti-rust protection or anti-rust lubricant into the cylinder: pull the starter halfway out to move the piston and uniformly distribute the protection.
  - III. Screw the spark plug back in.

- IV. Lubricate the worn metal parts with a thin layer of grease or treat them with protective oil.
- V. Lightly grease the blade.
- VI. Shelter the lawn mower from humidity and cover it to protect it from dust.

For the BM and EM models, follow the above operations from point IV.

**Note: To correctly store the batteries, carefully read the information provided in the engine's manual (BM46-82V and Instart models).**

**4.6.3 Disposal**

Observe the environmental requirements, rules and regulations on waste disposal and recycling.

Plastic: Separate based on recycling processes.

Metal: Scrap metal.



Electrical cables: Electrical scrap or non-ferrous scrap metal.

Used oil: Deliver to the petrol stations.



**Caution!**



Pay attention when disposing of batteries:

- Never set fire or incinerate used or discarded batteries as they could explode. Burning batteries releases toxic materials and fumes.

It is likely that there is a small residual electrical charge in used or discarded batteries, so they should be handled with caution. Dispose of batteries in compliance with federal, state and local laws.

**Note: To correctly dispose of the batteries, carefully read the information given in the engine's manual (BM46-82V and Instart models).**

**5 MAINTENANCE**

Maintenance is very important to keep your Grin in good condition and to maintain its performance.

Clean the lawn mower after every use:

- remove any residues by hand
- clean the mowing deck with water and a brush

Carefully follow the maintenance operations as indicated in the table at the end of this chapter.



**Caution!**



**Wait until the engine has cooled down before performing any kind of operation.**



**Caution!**



**Perform maintenance ALWAYS and ONLY with the engine off and the spark plug/battery disconnected, depending on the model.**

**Be careful with the blade as it is very sharp.**



**Do not clean using high pressure devices or water jets!  
Manually remove mowing residues exclusively with a brush.**

For maintenance operations that require the machine to be tilted upright:

1. Place the lawn mower on a flat stable surface.
2. Put the height adjustment lever on position 4. Move the lever as explained in chapter "4.2 Adjusting the mowing height".
3. Unlock the handlebar release levers (Fig.1\_C).
4. Fold the handlebar completely down to rest onto the lawn mower (Fig.9.1)
5. Tilt the lawnmower upwards onto its rear wheels (Fig.9.2)

**Note: Models with combustion engine that are NOT equipped with a Mow'N'Stow engine (see technical data sheet) can be tilted upright for the shortest time possible. Always check the petrol level before lifting the lawn mower. For these models, the tank must not be completely full when the lawn mower is tilted to prevent any petrol leaks. When the maintenance has been completed, wait for a few minutes before starting the machine.**

**Models equipped with a Mow'N'Stow engine, battery-powered ones and electrical ones can be tilted upright for long periods without a problem.**



**Caution!**

For safety reasons it is strictly forbidden to modificate and/or temporarily repair and/or tune-up your GRIN. Worn or damaged parts must be replaced immediately. ONLY use original spare parts.

KEES VAN DER SPEK  
TUIN EN PARKMACHINES • TER AAR

**Note: For more details on maintenance work on the engine or battery, see the specific user manual provided with the machine.**

**MAINTENANCE PROGRAMME**

<b>Before every use</b>
<ul style="list-style-type: none"> <li>• Make sure all components are properly affixed.</li> <li>• Check the engine oil level and fill up if necessary. (Only for HM/PM/SPM models)</li> <li>• Make sure the extension cord is intact (only for EM models)</li> <li>• Make sure the battery is intact (only for BM and HM models with Instart engine)</li> </ul>
<b>After 25 hours of use or once a year</b>
<ul style="list-style-type: none"> <li>• Sharpen or replace the blade</li> </ul> <p>Only for HM/PM/SPM models:</p> <ul style="list-style-type: none"> <li>• Completely replace the engine oil</li> <li>• Clean the air filter (*)</li> <li>• Clean the air intake grille (*)</li> <li>• Check the exhaust</li> </ul>
<b>Annually</b>
<p>Only for HM/PM/SPM models:</p> <ul style="list-style-type: none"> <li>• Clean or replace the spark plug</li> <li>• Replace the air filter</li> </ul>

(\*) With frequent use and especially with very high temperatures or in dusty environments, it is advisable to reduce the maintenance intervals.

**Note: For HM/PM/SPM models, after the first 2 hours of use it is advisable to check the oil level and fill up if necessary. Part of the oil can be used by the engine to lubricate moving parts.**

## 6 TECHNICAL DATA

Grin offers a complete product range, suitable for every need. For any information on other products and/or accessories, feel free to contact us. The phone number is on the back of this manual.

### General data

Model	Mowing width (cm)	Dimensions (Length x Width x Height) folded (mm)	Dimensions (Length x Width x Height) in operation (mm)	Dry weight (Kg)	Mowing height (mm)	Blade tightening torque (Nm)	Power supply	Start-up	Traction mode
EM37	37	820x420x370	1150x420x1030	20	30-60	30	Electrical with cable	Electrical	Pushing
BM37-82V	37	800x420x420	1250x420x1000	24	35-70	50	82V Cramer battery	Electrical	Pushing
BM46-82V	46	800x520x420	1250x520x1000	26	35-70	50	82V Cramer battery	Electrical	Pushing
BM46A-82V	46	800x520x420	1250x520x1000	34	35-70	50	82V Cramer battery	Electrical	2-speed traction
BM53A-82V	53	900x600x450	1350x600x1000	36	35-70	50	82V Cramer battery	Electrical	2-speed traction
HM37	37	800x420x420	1250x420x1000	26	35-70	50	Petrol	Manual	Pushing
HM46	46	800x520x420	1250x520x1000	28	35-70	50	Petrol	Manual	Pushing
HM46 Instart	46	800x520x420	1250x520x1000	29	35-70	50	Petrol	Electrical	Pushing
HM46A	46	800x520x420	1250x520x1000	33	35-70	50	Petrol	Manual	1-speed traction
HM46A Instart	46	800x520x420	1250x520x1000	34	35-70	50	Petrol	Electrical	1-speed traction
HM53A	53	900x600x450	1350x600x100	35	35-70	50	Petrol	Manual	1-speed traction
HM53A Instart	53	900x600x450	1350x600x1000	36	35-70	50	Petrol	Electrical	1-speed traction
PM46A	46	800x520x420	1250x520x1000	38	35-70	50	Petrol	Manual	2-speed traction
PM46A Instart	46	800x520x420	1250x520x1000	39	35-70	50	Petrol	Manual	2-speed traction
PM46A KW	46	800x520x420	1250x520x1000	45	35-70	50	Petrol	Manual	2-speed traction
PM53A	53	900x600x450	1350x600x1000	40	35-70	50	Petrol	Manual	2-speed traction
PM53A Instart	53	900x600x450	1350x600x1000	41	35-70	50	Petrol	Manual	2-speed traction
PM53A KW	53	900x600x450	1350x600x1000	47	35-70	50	Petrol	Manual	2-speed traction
SPM53A KW	53	1050x600x550	1450x600x1100	59	55-96	50	Petrol	Manual	2-speed traction

### Engine data

Model	Manufacturer	Engine Model	Engine displacement/ Mains voltage	RPM	Power (KW)	Spark plug	Air filter	Petrol Tank Capacity (l)	Engine Oil Tank Capacity (l)	Engine Oil
EM37	ATB	-	230V 50Hz	2800	1.6	-	-	-	-	-
BM37-82V	Briggs&Stratton	82 Li	72V	2600/2800	1.2	-	-	-	-	-
BM46-82V	Briggs&Stratton	82 Li	72V	2600/2800	1.2	-	-	-	-	-
BM46A-82V	Briggs&Stratton	82 Li	72V	2600/2800	1.2	-	-	-	-	-
BM53A-82V	Cramer	CBS8215	72V	2600/2800	1.2	-	-	-	-	-
HM37	Briggs&Stratton	675	190cc	2800	2.49	RC 12 JC	Paper filter	1.5	0.6	SAE 30 (SF or SG)
HM46	Briggs&Stratton	675 Mow'N'Stow	190cc	2800	2.49	RC 12 JC	Paper filter	1.5	0.6	SAE 30 (SF or SG)
HM46 Instart	Briggs&Stratton	675 Instart Mow'N'Stow	190cc	2800	2.49	RC 12 JC	Paper filter	1.5	0.6	SAE 30 (SF or SG)
HM46A	Briggs&Stratton	675 Mow'N'Stow	190cc	2800	2.49	RC 12 JC	Paper filter	1.5	0.6	SAE 30 (SF or SG)
HM46A Instart	Briggs&Stratton	675 Instart Mow'N'Stow	190cc	2800	2.49	RC 12 JC	Paper filter	1.5	0.6	SAE 30 (SF or SG)
HM53A	Briggs&Stratton	675 Mow'N'Stow	190cc	2800	2.49	RC 12 JC	Paper filter	1.5	0.6	SAE 30 (SF or SG)
HM53A Instart	Briggs&Stratton	675 Instart Mow'N'Stow	190cc	2800	2.49	RC 12 JC	Paper filter	1.5	0.6	SAE 30 (SF or SG)
PM46A	Briggs&Stratton	850	190cc	2800	3.1	RC 12 JC	Paper filter with PVC pre-filter	1.5	0.6	SAE 30 (SF or SG)
PM46A Instart	Briggs&Stratton	850 Instart	190cc	2800	3.1	RC 12 JC	Paper filter with PVC pre-filter	1.5	0.6	SAE 30 (SF or SG)
PM46A KW	Kawasaki	FJ180V KAI	179cc	2800	2.8	NGK BPR5ES	Dual element cylindrical air cleaner	1.7	0.65	SAE 30 (SF or SG)
PM53A	Briggs&Stratton	850	190cc	2800	3.1	RC 12 JC	Paper filter with PVC pre-filter	1.5	0.6	SAE 30 (SF or SG)
PM53A Instart	Briggs&Stratton	850 Instart	190cc	2800	3.1	RC 12 JC	Paper filter with PVC pre-filter	1.5	0.6	SAE 30 (SF or SG)
PM53A KW	Kawasaki	FJ180V KAI	179cc	2800	2.8	NGK BPR5ES	Dual element cylindrical air cleaner	1.7	0.65	SAE 30 (SF or SG)
SPM53A KW	Kawasaki	FJ180V KAI	179cc	2800	2.8	NGK BPR5ES	Dual element cylindrical air cleaner	1.7	0.65	SAE 30 (SF or SG)

### Electrical Safety Data

Model	Protection class	Protection Rating
EM37	II	IP X4
BM37-82V	II	IP X4
BM46-82V	II	IP X4
BM46A-82V	II	IP X4
BM53A-82V	II	IP X4

### Sound Emission Data

Model	LWA [dBA] (2000/14/EC guaranteed value)	LWA [dBA] (2000/14/EC measured value)	LWA [dBA] (EN 5395-1:2013 appendix F)	Lpa [dBA] (EN 5395-1:2013 appendix F)	Vibrations [m/s <sup>2</sup> ] (EN 5395-1:2013 appendix G)
EM37	83	82	81.1 ± 0.8	68.2 ± 0.7	a = 1.76 k = 0.25
BM37-82V	82	80	80 ± 0.7	75.4 ± 0.7	a = 0.71 k = 0.05
BM46-82V	88	86	86.2 ± 0.8	77.8 ± 0.7	a = 0.92 k = 0.04
BM46A-82V	88	86	86.2 ± 0.8	77.8 ± 0.7	a = 0.92 k = 0.04
BM53A-82V	91	90	90 ± 0.9	71.1 ± 1.5	a = 1.7 k = 0.08
HM37	92	91	90.9 ± 0.8	77.9 ± 3	a = 2.4 k = 6.56
HM46 HM46 Instart	94	93	92.9 ± 0.8	81.6 ± 0.7	a = 2.4 k = 1.31
HM46A HM46A Instart	94	93	92.9 ± 0.8	81.6 ± 0.7	a = 2.4 k = 1.31
HM53A HM53A Instart	96	95	95.0 ± 0.8	82.6 ± 0.7	a = 2.4 k = 2.35
PM46A PM46A Instart	93	92	91 ± 1.2	80.9 ± 0.7	a = 2.4 k = 1.62
PM46A KW	93	92	91.9 ± 1.2	81.7 ± 1.5	a = 2.4 k = 1.62
PM53A PM53A Instart	97	95	94 ± 1.9	81.9 ± 0.7	a = 2.4 k = 2.11
PM53A KW	97	95	94 ± 1.9	83.2 ± 0.7	a = 2.4 k = 1.66
SPM53A KW	94	93	93.1 ± 0.8	80.3 ± 0.7	a = 2.4 k = 1.34

## 7 WARRANTY TERMS AND CONDITIONS

- Grin s.r.l., with legal and registered headquarters in Sirtori (LC) 23896, in Via delle Industrie no. 13, guarantees that the Grin lawn mower, manufactured by Grin S.r.l., is free from material and manufacturing defects, in compliance with the state of the art and its intended use.
- In this sense, Grin s.r.l. relieves the buyer of any costs for removing processing errors or material defects through a structure authorised by Grin s.r.l. or Grin s.r.l. itself (right to guarantee) under the following conditions.
- The decision to repair or replace any defective parts lies only with Grin s.r.l.
- The replaced parts will become the property of Grin s.r.l. without any compensation.
- Removal of any defects or any updating changes made shall be done by our support service or by an authorised dealer.
- The structure authorised to make any repairs is not authorised, under any circumstances, to provide explanations and/or legally binding declarations in the name and on behalf of Grin s.r.l.
- There is no right to replace the equipment.
- In general, the manufacturer is not liable for damage to the equipment, indirect damage to property or injury to persons caused by failure to comply with the above provisions and no warranty claim can be made. Any other rights are excluded from the warranty
- In addition to the rights laid down in this warranty, the buyer has the legal warranty rights resulting from the purchase contract.

### WARRANTY PERIOD:

- The warranty is valid from the date of purchase. The buyer shall therefore keep proof of purchase with this date so as to be able to benefit from the warranty services.
- The warranty expires 24 months from the purchase date, with the exception of Grin s.r.l. equipment that is used (ever if only temporarily) for public and/or professional purposes; in these cases the warranty expires after 12 months from the date of purchase. This is valid with the exception of any extensions granted by Grin s.r.l. for which reference is made to specific conditions.
- Any defects which, when the aforementioned period expires, have not been notified to a structure authorised by Grin s.r.l. or by Grin s.r.l. itself, do not confer any entitlement to claim.
- The warranty right expires 6 months after the defect was noticed

### EXCLUSIONS:

The following are excluded from this warranty:

- Briggs&Stratton engines, batteries and battery chargers, for which the specific conditions indicated by the manufacturer and given in the Briggs&Stratton manual supplied with the equipment are valid. If any of these components have a problem, the buyer shall contact an official Briggs&Stratton structure
- Kawasaki engines for which the specific conditions indicated by the manufacturer and given in the Kawasaki manual supplied with the equipment are valid. If any of

these components have a problem, the buyer shall contact an official Kawasaki structure

- wear of components whether due to normal use or to improper use/maintenance/storage. Here is an example of the components: filters, spark plugs, wheels, gaskets, blade and tubodisc, cap, cables.
- Aesthetic damage caused by use of the equipment.
- Damages incurred during transportation, for which the manager is responsible, not the manufacturer.

### EXPIRY OF THE WARRANTY:

Grin s.r.l. is authorised to deny fulfilment of certain warranty obligations in the event and to the extent that:

- The structure authorised by Grin s.r.l. assigned with repairs by the buyer has not submitted a warranty request that is properly and completely filled in;
- An improper use, compared with the indications given in the user manual (especially an excessive overload of the equipment by the buyer) implies that a material or processing defect has led to damage of the equipment;
- The buyer has failed to comply, in whole or in part, with the instructions in the user manual, especially with the safety requirements;
- The equipment has not undergone regular planned maintenance;
- The equipment has not been stored properly as intended;
- The equipment has in some way been adapted, changed and/or fitted with components and/or accessories not included in the supply expressly permitted or recommended by Grin s.r.l.
- The equipment is subjected to repairs and/or changes by unqualified staff not recognised by Grin s.r.l., and not up to standard;
- during maintenance, cleaning and/or repairs, non-original or unsuitable spare parts have been used.



**NOTE: to take advantage of the warranty, it is essential to activate it as follows and keep the purchase receipt/invoice.**

### ACTIVATING THE WARRANTY:

**IMPORTANT:** to activate the warranty extension, to take advantage of the provided coverage and to allow Grin s.r.l. to correctly manage the related documentation, you must:

1. register your Grin product in the client area on [www.mygrin.eu](http://www.mygrin.eu) (you can use this QRcode)



2. Keep the product purchase invoice/receipt.

## 8 CE DECLARATION

Legal/registered headquarters:

Grin s.r.l.  
Via delle industrie 13  
23896 Sirtori (LC)

hereby declares under its sole responsibility, as a manufacturer and depository of the technical file, that the manufactured product:

Product name: Pedestrian lawn mower (point 32 all.1 2000/14/CE)

Product specification:

Model	Engine	Power (KW)	RPM	Cutting width (cm)	Measured LWA (dBA)	Guaranteed LWA (dBA)
HM37	B&S 675	2.59	2800 ± 100	37	91	92
HM46	B&S 675	2.59	2800 ± 100	46	93	94
HM46 Instart	B&S 675 iSi	2.59	2800 ± 100	46	93	94
HM46A	B&S 675	2.59	2800 ± 100	46	93	94
HM46A Instart	B&S 675 iSi	2.59	2800 ± 100	46	93	94
HM53A	B&S 675	2.59	2800 ± 100	53	95	96
HM53A Instart	B&S 675 iSi	2.59	2800 ± 100	53	95	96
PM46A	B&S 850	3.1	2800 ± 100	46	92	93
PM46A Instart	B&S 850 Instart	3.1	2800 ± 100	46	92	93
PM46A KW	Kawasaki FJ180V KAI	3.1	2800 ± 100	46	92	93
PM53A	B&S 850	3.1	2800 ± 100	53	95	97
PM53A Instart	B&S 850 Instart	3.1	2800 ± 100	53	95	97
PM53A KW	Kawasaki FJ180V KAI	2.8	2800 ± 100	53	95	97
SPM53A KW	Kawasaki FJ180V KAI	2.8	2800 ± 100	53	93	94

Meets the essential safety requirements in compliance with the following directives:

2006/42/CE, 2014/30/UE, 2000/14/EC, 2011/65/UE and following edits.

The assessment of this conformity was carried out in compliance with the following standards: EN ISO 12100:2010; EN ISO 5395-1:2013+A1:2018; EN ISO 5395-2:2013+A1:2016+A2:2017.

Notified Body chosen for certification of Directive 2000/14/EC pursuant to Ann.VI 1<sup>st</sup> Procedure:

- EUROFINS PRODUCT TESTING ITALY (NB 0477)  
Via Courgnè 21, 10156, Torino, Italy

Product specification:

Model	Engine	Power (KW)	RPM	Cutting width (cm)	Measured LWA (dBA)	Guaranteed LWA (dBA)
EM37	ATB	1.6	2800 ± 100	37	82	83
BM37-82V	Cramer	CBS8215	2600 ± 100	37	80	82
BM46-82V	Cramer	CBS8215	2600 ± 100	46	86	88
BM46A-82V	Cramer	CBS8215	2600 ± 100	46	86	88
BM53A-82V	Cramer	CBS8215	2600 ± 100	53	90	91

Meets the essential safety requirements in compliance with the following directives:

2006/42/CE, 2014/30/UE, 2000/14/EC, 2011/65/UE and following edits.

The assessment of this conformity was carried out in compliance with the following standards: EN ISO 12100:2010; EN 60335-1:2013; EN60335-2-77:2011.

Notified Body chosen for certification of Directive 2000/14/EC pursuant to Ann.VI 1<sup>st</sup> Procedure:

- EUROFINS PRODUCT TESTING ITALY (NB 0477)  
Via Courgnè 21, 10156, Torino, Italy

Sirtori, 27/09/2023

F. Ghezzi, Sole Director



Signature

## 9 UKCA DECLARATION

Legal/registered headquarters:

Grin s.r.l.  
Via delle industrie 13  
23896 Sirtori (LC)

hereby declares under its sole responsibility, as a manufacturer and depositary of the technical file, that the manufactured product:

Product name: Pedestrian lawn mower (point 32 all.1 2000/14/CE)

Product specification:

**HM37; HM46; HM46 Instart; HM46A; HM46A Instart; HM53A; HM53A Instart; PM46A; PM46A Instart ; PM53A; PM53A Instart; PM53A KW, SPM53A KW**

Model	Engine	Power (KW)	RPM	Cutting width (cm)	Measured LWA (dBA)	Guaranteed LWA (dBA)
HM37	B&S 675	2.59	2800 ± 100	37	91	92
HM46	B&S 675	2.59	2800 ± 100	46	93	94
HM46 Instart	B&S 675 iSi	2.59	2800 ± 100	46	93	94
HM46A	B&S 675	2.59	2800 ± 100	46	93	94
HM46A Instart	B&S 675 iSi	2.59	2800 ± 100	46	93	94
HM53A	B&S 675	2.59	2800 ± 100	53	95	96
HM53A Instart	B&S 675 iSi	2.59	2800 ± 100	53	95	96
PM46A	B&S 850	3.1	2800 ± 100	46	92	93
PM46A Instart	B&S 850 Instart	3.1	2800 ± 100	46	92	93
PM46A KW	Kawasaki FJ180V KAI	3.1	2800 ± 100	46	92	93
PM53A	B&S 850	3.1	2800 ± 100	53	95	97
PM53A Instart	B&S 850 Instart	3.1	2800 ± 100	53	95	97
PM53A KW	Kawasaki FJ180V KAI	2.8	2800 ± 100	53	95	97
SPM53A KW	Kawasaki FJ180V KAI	2.8	2800 ± 100	53	93	94

Meets the essential safety requirements in compliance with the following directives:

2006/42/CE, 2014/30/UE, 2000/14/EC, 2011/65/UE and following edits.

The assessment of this conformity was carried out in compliance with the following standards: BS EN ISO 12100:2010; BS EN ISO 5395-1:2013+A2:2018; BS EN ISO 5395-2:2013+A2:2017.

Notified Body chosen for certification of Directive 2000/14/EC pursuant to Ann.VI 1<sup>st</sup> Procedure:

- EUROFINS PRODUCT TESTING ITALY (NB 0477)  
Via Courgnè 21, 10156, Torino, Italy

Product specification:

Model	Engine	Power (KW)	RPM	Cutting width (cm)	Measured LWA (dBA)	Guaranteed LWA (dBA)
EM37	ATB	1.6	2800 ± 100	37	82	83
BM37-82V	Cramer	CBS8215	2600 ± 100	37	80	82
BM46-82V	Cramer	CBS8215	2600 ± 100	46	86	88
BM46A-82V	Cramer	CBS8215	2600 ± 100	46	86	88
BM53A-82V	Cramer	CBS8215	2600 ± 100	53	90	91

Meets the essential safety requirements in compliance with the following directives:

2006/42/EC, 2004/108/EC, 2000/14/EC, 2011/65/UE and following edits.

The assessment of this conformity was carried out in compliance with the following standards: BS EN ISO 12100:2010; BS EN ISO 5395-1:2013+A2:2018; BS EN ISO 5395-2:2013+A2:2017.

Notified Body chosen for certification of Directive 2000/14/EC pursuant to Ann.VI 1<sup>st</sup> Procedure:

- EUROFINS PRODUCT TESTING ITALY (NB 0477)  
Via Courgnè 21, 10156, Torino, Italy

Sirtori, 27/09/2023

F. Ghezzi, Sole Director

  
Signature

## INHALT

1 EINFÜHRUNG .....	2
2 WICHTIGE HINWEISE .....	2
2.1 Zulässige Anwendung .....	2
2.2 Nicht zulässige Anwendungen .....	2
2.3 CE-Kennzeichen .....	2
2.4 Symbole.....	2
2.4.1 Gefahrensymbole und ihre Bedeutung.....	2
2.4.2 Gefahrensymbole an Ihrem Grin .....	3
2.5 Allgemeine Sicherheitshinweise.....	4
2.5.1 Gebrauch.....	4
2.5.2 Zusatzhinweise für die Modelle der Baureihen HM/PM/SPM:.....	4
2.5.3 Zusatzhinweise für die Modelle der Baureihe BM:.....	5
2.5.4 Zusatzhinweise für das Modell EM: .....	5
3 ENTFERNUNG DER VERPACKUNG .....	5
4 BESCHREIBUNG .....	5
4.1 Vor dem Mähen.....	6
4.1.1 Modelle der Baureihen HM/PM/SPM.....	6
4.1.2 Modelle BM...-82V .....	7
4.1.4 Modell EM.....	7
4.2 Schnitthöhenverstellung.....	7
4.2.1 Modelle mit Höhenverstellhebel .....	7
4.3 Einschalten.....	7
4.4 Gebrauch.....	8
4.4.1 Radantrieb.....	8
4.4.2 SPM Radblockierung .....	8
4.5 Abschalten .....	8
4.6 Lagerung .....	8
4.6.1 Abstellen .....	8
4.6.2 Langzeitlagerung.....	9
4.6.3 Entsorgung .....	9
5 WARTUNG .....	9
6 TECHNISCHE ANGABEN.....	11
7 GARANTIEBESTIMMUNGEN .....	12
8 EU-KONFORMITÄTSERKLÄRUNG .....	14

KES VAN DER SPEK  
TOUIN EN PAKKACHINES - TER AAR

## 1 EINFÜHRUNG

Sehr geehrte Kundin, sehr geehrter Kunde,  
wir danken Ihnen, dass Sie sich für dieses Qualitätsprodukt entschieden haben.

Alle Geräte von Grin s.r.l. werden unter Einhaltung von strengen Qualitätsstandards entwickelt und gefertigt, um ihre optimale Funktion über ihre gesamte lange Nutzdauer zu gewährleisten. Das bedeutet:

- Hohe Qualität und lange Nutzdauer
- Einfache und sichere Anwendung
- Funktionale Konzeption
- Optimierte Bedienung

Grin s.r.l. erzielt diese herausragende Leistung durch kontinuierliche Weiterentwicklung. Deshalb behalten wir uns das Recht vor, jederzeit an diesem Gerät Änderungen vorzunehmen, die sowohl sein Aussehen, als auch die mitgelieferte Ausstattung bzw. die technischen Merkmale betreffen können.

Grin s.r.l. behält sich alle Vervielfältigungsrechte vor.

Ohne eine schriftliche Genehmigung seitens Grin s.r.l. sind der Nachdruck, die Vervielfältigung und die Übersetzung auch von Auszügen dieser Bedienungsanleitung verboten.

## 2 WICHTIGE HINWEISE

Nach den gesetzlichen Vorschriften ist der Hersteller für die technischen Merkmale und die Sicherheit dieses Gerätes nur dann verantwortlich, wenn sich der Benutzer exakt an die in dieser Bedienungsanleitung enthaltenen Anweisungen hält und eventuelle Reparaturen von Grin s.r.l. oder durch von dem Hersteller beauftragte Einrichtungen in Übereinstimmung mit den hierin enthaltenen Anweisungen durchgeführt werden.

Das Gerät wurde unter Einhaltung der in der Maschinenrichtlinie 2006/42/EG enthaltenen Vorschriften hergestellt.

Diese Bedienungsanleitung ist aufmerksam und sorgfältig zu lesen, um sich mit Grin vertraut zu machen und Fehl- bzw. gefährliche Anwendungen und mögliche Funktionsstörungen zu vermeiden.

Die Risiken bzw. Gefahren, die mit der Verwendung dieses Gerätes verbunden sind, sind jeweils in den entsprechenden Kapiteln dieser Bedienungsanleitung angegeben. Die an dem Gerät angebrachten Schilder, die auf Gefahren hinweisen, sind besonders zu beachten.

### 2.1 Zulässige Anwendung

Der Rasenmäher von Grin wurde für die Bedienung durch einen einzigen Bediener ausgelegt, der während des Gebrauchs dafür verantwortlich ist, dass sich weder Personen noch Tiere dem Gefahrenbereich nähern, der einem Umkreis von 5 m um das Gerät herum entspricht.

Die Grin Baureihe ist für die häusliche und berufliche Anwendung während der Jahreszeit ausgelegt, um den Rasen im Garten regelmäßig zu schneiden.

Jede andere Verwendung entspricht der vorgesehenen Bestimmungen nicht und ist deshalb untersagt.

Grin s.r.l. lehnt jede Haftung für Schäden an Personen, Tieren bzw. Sachgegenständen ab, die auf eine Nichtbeachtung bzw. die unsachgemäße Verwendung des Gerätes zurückgeführt werden können.

## 2.2 Nicht zulässige Anwendungen

Ihr Grin darf unter folgenden Bedingungen nicht angewendet werden:

- Wenn die Sicherheitsvorrichtungen defekt oder verändert wurden
- Wenn der Motor während des Betriebs Störungen aufweist oder Zweifel an seiner Sicherheit bestehen, die eingeschränkt oder auf irgendeine Weise beeinträchtigt sein könnte
- Wenn der Anwender diese Bedienungsanleitung nicht vollständig gelesen und verstanden hat
- Wenn Kinder und Jugendliche unter 16 Jahren sind.
- Wenn die Person unter dem Einfluss von Alkohol oder Drogen steht
- Wenn die Person eine herabgesetzte Aufmerksamkeitsschwelle zeigt (z. B. nach der Einnahme von Arzneimitteln, etc.)

## 2.3 CE-Kennzeichen

Das CE-Kennzeichen ist an der Rückseite des Gerätes angebracht und enthält folgende Angaben:



Faksimile des Schildes











## 2.4 Symbole

Es wird darauf hingewiesen, dass die in dieser Anleitung enthaltenen Gefahrenhinweise besonders beachtet werden müssen und die Anweisungen und Verbote exakt einzuhalten sind.

Diese Anweisungen weisen den Anwender auf eine Gefahrensituation hin und geben entsprechende Hinweise.

Diese Maßnahmen, die der Sicherheit des Anwenders und der Personen, Tiere bzw. Sachgegenstände im Umkreis dienen, sind genau einzuhalten.

### 2.4.1 Gefahrensymbole und ihre Bedeutung

Symbol	Bedeutung	Symbol	Bedeutung
	Sicherheitshinweise zu Gefahren, die Personenschäden verursachen können		Lärmgefahr
	Brandgefahr		Gefahr durch weggeschleuderte Gegenstände
	Explosionsgefahr		Verletzungsgefahr für die Gliedmaßen
	Gefahr aufgrund von giftigen Stoffen		Stolpergefahr
	Gefahr aufgrund von heißen Oberflächen		Stromschlaggefahr

## 2.4.2 Gefahrensymbole an Ihrem Grin

### 1. Modelle der Baureihen HM/PM/SPM



#### 1. GEFAHR!

Vor dem Gebrauch diese Anleitung sorgfältig und aufmerksam lesen. Besonders auf die Gefahrenhinweise achten!

#### 2. GEFAHR DURCH WEGGESCHLEUDERTE GEGENSTÄNDE!

Die Verwendung und der Zutritt sind für Unbefugte verboten. Es dürfen sich außer dem Benutzer keine anderen Personen im und um den Arbeitsbereich aufhalten. Tiere sind fernzuhalten.

#### 3. GEFAHR EINER VERLETZUNG DER HÄNDE UND FÜSSE!

Motor ausschalten. Die Zündkerzen entfernen (Abb. 1\_T). Warten, bis das Messer komplett stillsteht. In der Nähe des sich bewegenden Messers besteht Verletzungsgefahr für die Hände und Füße. Das Messer bewegt sich nach dem Abschalten des Motors noch einige Sekunden.

### 2. Modelle der Baureihe BM



#### 1. GEFAHR!

Vor dem Gebrauch diese Anleitung sorgfältig und aufmerksam lesen. Besonders auf die Gefahrenhinweise achten!

#### 2. GEFAHR DURCH WEGGESCHLEUDERTE GEGENSTÄNDE!

Die Verwendung und der Zutritt sind für Unbefugte verboten. Es dürfen sich außer dem Benutzer keine anderen Personen im und um den Arbeitsbereich aufhalten. Tiere sind fernzuhalten.

#### 3. GEFAHR EINER VERLETZUNG DER HÄNDE UND FÜSSE!

Den Motor abschalten und immer den Akku herausnehmen (Abb. 4). Warten, bis das Messer komplett stillsteht. In der Nähe des sich bewegenden Messers besteht Verletzungsgefahr für die Hände und Füße. Das Messer bewegt sich nach dem Abschalten des Motors noch einige Sekunden.



#### ACHTUNG!

Das Gerät darf weder Regen noch übermäßiger Feuchtigkeit ausgesetzt werden.



**Umweltschutz!**  
Elektrogeräte dürfen nicht mit dem Hausmüll entsorgt werden.

## 3. Modell EM



#### 1. GEFAHR!

Vor dem Gebrauch diese Anleitung sorgfältig und aufmerksam lesen. Besonders auf die Gefahrenhinweise achten!

#### 2. GEFAHR DURCH WEGGESCHLEUDERTE GEGENSTÄNDE!

Die Verwendung und der Zutritt sind für Unbefugte verboten. Es dürfen sich außer dem Benutzer keine anderen Personen im und um den Arbeitsbereich aufhalten. Tiere sind fernzuhalten.

#### 3. GEFAHR EINER VERLETZUNG DER HÄNDE UND FÜSSE!

Den Motor abschalten und warten, bis das Messer komplett stillsteht. In der Nähe des sich bewegenden Messers besteht Verletzungsgefahr für die Hände und Füße. Das Messer bewegt sich nach dem Abschalten des Motors noch einige Sekunden.

#### 4. ACHTUNG!

Das Stromkabel könnte beschädigt werden. Das Stromkabel von dem Gerät und dem Messer entfernt halten.

#### 5. ACHTUNG!

Vor der Wartung, die Anleitung sorgfältig und aufmerksam lesen.

Während der Wartung, immer das Stromkabel ausstecken und das Gerät weder Regen noch übermäßiger Feuchtigkeit aussetzen.

#### 6. ACHTUNG!

Die Grasreste entfernen und das Gerät mit einem Tuch und einem Schaber reinigen. Keinen Hochdruckreiniger verwenden.

#### 7. ACHTUNG!

Vor dem Anheben des Gerätes immer das Stromkabel ausstecken.



**Umweltschutz!**  
Elektrogeräte dürfen nicht mit dem Hausmüll entsorgt werden.

**INFORMAZIONI AGLI UTENTI - RAEE DOMESTICO**  
Ai sensi dell'art. 13 del D.Lgs. 25/07/2005 n° 151 "Attuazione delle Direttive 2002/95/CE, 2002/96/CE e 2003/108/CE, relative alla riduzione dell'uso di sostanze pericolose nelle apparecchiature elettriche ed elettroniche, nonché allo smaltimento dei rifiuti".

- ✓ Il simbolo del cassonetto barrato riportato sull'apparecchiatura indica che il prodotto, alla fine della propria vita utile, deve essere raccolto separatamente dagli altri rifiuti;
- ✓ L'utente finale dovrà conferire l'apparecchiatura giunta a fine vita agli idonei centri di raccolta differenziata dei rifiuti elettronici ed elettrotecnici, oppure riconsegnarla al rivenditore al momento dell'acquisto di una nuova apparecchiatura di tipo equivalente, in ragione di uno a uno;
- ✓ L'adeguata raccolta differenziata per l'avvio successivo dell'apparecchiatura dismessa al riciclaggio, al trattamento o allo smaltimento ambientalmente compatibile contribuisce ad evitare possibili effetti negativi sull'ambiente e sulla salute e favorisce il riciclo dei materiali di cui è composta l'apparecchiatura.
- ✓ Lo smaltimento abusivo del prodotto da parte dell'utente comporta l'applicazione delle sanzioni amministrative di cui al D.Lgs. n°152 del 3 aprile 2006.

#### INFORMATIONEN FÜR DIE BENUTZER - WEEE PROFESSIONELLE GERÄTE

Im Sinne von Art. 13 der Gesetzesverordnung Nr.151 vom 25/07/2005 "Umsetzung der Richtlinien 2002/95/CE, 2002/96/CE und 2003/108/CE zur Verringerung der Verwendung gefährlicher Stoffe in Elektro- und Elektronikgeräten und zur Beseitigung der Abfälle"

- ✓ Das am Gerät angebrachte Symbol der durchgestrichenen Mülltonne zeigt an, dass das Produkt am Ende seiner Nutzungsdauer getrennt von anderen Abfällen gesammelt werden muss.
- ✓ Der Endbenutzer muss das Gerät nach dessen endgültiger Außerbetriebnahme der getrennten Abfallsammlung für Elektro- und Elektronik-Altgeräte übergeben, der sich der Hersteller angeschlossen hat; ist ihm das Konsortium mit Pflichtmitgliedschaft ([www.aoirase.it](http://www.aoirase.it)), dessen Mitglied der Hersteller ist, nicht bekannt, muss er letzteren kontaktieren.
- ✓ Die sachgemäße getrennte Abfallsammlung, um das ausrangierte Gerät später zum Recycling, zur Aufbereitung oder umweltschonenden Entsorgung vorzubereiten, trägt dazu bei, mögliche negative Auswirkungen auf Umwelt und Gesundheit zu vermeiden und erleichtert die Wiederverwertung der Materialien, aus denen das Gerät besteht.
- ✓ Die illegale Entsorgung des Produkts seitens des Benutzers bedingt die Anwendung der in der Gesetzesverordnung Nr.152 vom 3. April 2006 aufgeführten Verwaltungsaktionen.

## 2.5 Allgemeine Sicherheitshinweise

Diese Sicherheitsvorschriften sind für den Gebrauch und die Wartung Ihres Grins grundlegend. Sie sind deshalb während des Gebrauchs des Gerätes exakt einzuhalten.

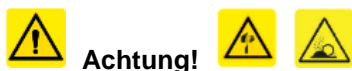

**Achtung!**

Vor dem Gebrauch immer nachsehen, ob das Messer, die Befestigungsschrauben und die Schneideeinheit evtl. abgenutzt oder beschädigt sind. Die beschädigten oder abgenutzten Bauteile austauschen und dabei darauf achten, dass keine Unwucht entsteht.



**Achtung!**

Vor dem Mähen alle Steine, Holzstücke, Glas bzw. andere Fremdkörper, die das Messer beschädigen oder den Benutzer verletzen könnten, aus der Rasenfläche entfernen.

### 2.5.1 Gebrauch



Hohes und widerstandsfähiges Schuhwerk tragen. NIEMALS barfuß oder mit Sandalen, bzw. anderen offenen Schuhen den Rasen mähen: Das Messer dreht sich mit hoher Geschwindigkeit und könnte Fremdkörper heben und wegschleudern (z. B. Steine, Zweige, etc.).



Immer lange und zum Schutz der Beine geeignete Hosen tragen.

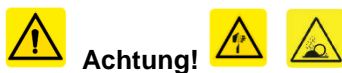

**Achtung!**

Den Grin nicht einschalten:

- Wenn Sie sich nicht in der richtigen Arbeitsposition hinter dem Holm befinden, oder der Holm nicht richtig fixiert ist. Nur auf diese Weise kann das Gerät sicher und mit dem richtigen Abstand von dem Messer geschoben werden
- Wenn sich der Grin in einer gekippten oder instabilen Position befindet oder das Messer sich nicht frei drehen kann
- Wenn der Grin sichtbare Schäden aufweist oder Sicherheitsvorrichtungen defekt sind bzw. fehlen
- Wenn sich im Umkreis von 5 m Personen bzw. Tiere befinden
- Wenn das Tageslicht einen sicheren Gebrauch nicht gewährleistet



**Achtung!**

- Schieben oder ziehen Sie Ihren Grin nur an dem Führungsholm und folgen Sie der Mähgeschwindigkeit. Beim Ziehen des Gerätes darauf achten, dass Sie nicht stolpern. Beim Mähen gehen und nicht rennen. Beim Ändern der Fahrtrichtung des Rasenmähers und beim Ziehen zum Körper hin vorsichtig vorgehen.
- Im Gefälle aus Sicherheitsgründen quer mähen. Verwenden Sie Ihren Grin nicht in einem Gefälle mit mehr als 20°. (30° für das einzige Modell SPM). Den Boden immer prüfen und beim Richtungswechsel im Gefälle besonders vorsichtig vorgehen.
- Wenn der Rasenmäher für eine längere Zeit eingeschaltet ist, könnten die Vibrationen, die auf den Benutzer übertragen werden, zu Durchblutungsstörungen in den Fingern führen. Sollten Sie Kribbeln in den Fingern spüren, sofort das Rasenmähen unterbrechen.
- Wenn sich das Messer verklemmt hat, darf es AUSSCHLIESSLICH DANN freigesetzt werden, wenn zuvor der Motor abgeschaltet wurde.
- Das Gerät nie mit laufendem Motor transportieren!



**Achtung!**

- Den Grin erst in einem geschlossenen Raum abstellen, nachdem sich der Motor abgekühlt hat.
- Die Luft-Ansaugöffnung für die Kühlung des Motors sauber und frei halten.
- Im Falle einer Störung und vor der Reinigung immer warten, bis sich der Grin abgekühlt hat.

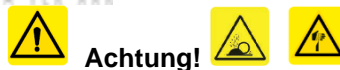

**Achtung!**

Den Motor IMMER und SOFORT abschalten:

- Wenn Sie unaufmerksam werden oder von anderen Personen, Tieren, Gegenständen oder Situationen abgelenkt werden
- Wenn sich nach einer Unterbrechung oder Verklemmung das Messer ungleichmäßig dreht (z. B. Vibrationen, ungewöhnliche Bewegungen bzw. Geräusche)
- Wenn der Motor oder der Grin ungewöhnliche Geräusche von sich geben
- Wenn die Sicherheitsvorrichtungen nicht ordnungsgemäß funktionieren



Beim Rasenmähen sind die offiziell zulässigen Uhrzeiten zu berücksichtigen (im Allgemeinen von Montag bis Samstag von 7:00 bis 12:00 und von 15:00 bis 19:00 Uhr). Informieren Sie sich bitte über weitere Vorschriften für den beruflichen Einsatz.

### 2.5.2 Zusatzhinweise für die Modelle der Baureihen HM/PM/SPM:



**Achtung!**

- Sollte Benzin austreten, darf es nicht versucht werden, den Motor einzuschalten. Das Gerät muss sorgfältig gereinigt und außerhalb des Bereichs gebracht werden, in dem das

Benzin ausgetreten ist, um zu verhindern, dass sich die Benzindämpfe entzünden, bevor sie verdampft sind.

- Um die Brandgefahr zu reduzieren, den Motor, das Abgasrohr und den Bereich, in dem sich das Benzin befindet, frei von Gras, Blättern und übermäßigem Fett halten.



**Achtung!**



- Nach jedem Tanken überprüfen, ob der Tankdeckel ordnungsgemäß verschlossen ist.
- Starten Sie Ihren Grin nicht in geschlossenen Räumen oder vor einem Abgasrohr. Der Verbrennungsprozess im Motor erzeugt Kohlenmonoxid, ein giftiges, farb- und geruchloses Gas.



**Achtung!**



Defekte Schalldämpfer auswechseln.



Bei allen Modellen mit Verbrennungsmotor überschreitet der Schalldruckpegel 80 dB(A), weshalb ein entsprechender Gehörschutz getragen werden sollte (Gehörschutzkapseln oder -stöpsel).

### 2.5.3 Zusatzhinweise für die Modelle der Baureihe BM:



**Achtung!**



- Niemals das Gerät bei Regen oder in einer feuchten Umgebung einschalten.
- Wenn das Gerät abgeschaltet wird, immer auch den Akku ausbauen, bevor jegliche Arbeiten an ihm durchgeführt werden.

**Hinweis:** Das Modell BM46-82V ist zusätzlich mit einem Sicherheitsschlüssel ausgestattet, der sich im Akkufach befindet (Abb. 1\_W). Ohne diesen Schlüssel kann das Gerät nicht eingeschaltet werden. Immer auch den Schlüssel entfernen, wenn das Gerät unbeaufsichtigt ist bzw. wenn es aufgrund von Störungen oder Wartung abgeschaltet wird.

### 2.5.4 Zusatzhinweise für das Modell EM:



**Achtung!**



- Überprüfen, ob die Netzspannung und -frequenz den Angaben auf dem Typenschild entsprechen.
- Das Gerät an eine Steckdose mit FI-Schalter und einer Auslöseschwelle von  $\leq 30$  mA anschließen.
- Körperkontakt mit geerdeten Teilen vermeiden (z. B. Metallzäunen, Pfosten, etc.).
- Ausschließlich zugelassene Stromkabel vom Typ H05VV-F oder H05RN-F und einer Länge von max. 75 m verwenden, die für den Einsatz im Freien geeignet sind. Der Querschnitt muss mindestens 1,5 mm<sup>2</sup> betragen. Vor dem Gebrauch das Kabel vollständig abwickeln und überprüfen, ob die Isolierung intakt ist.
- Ausschließlich die Zugentlastung verwenden, die an dem Gerät vorgesehen ist.
- Das Stromkabel vom Mähwerkzeug entfernt halten und so halten, dass sich nicht in ihm verfangen werden kann. Das

Stromkabel muss hinter der Person bleiben, die das Gerät bedient.

- Das Stromkabel nicht am Kabel aus der Steckdose ziehen sondern am Stecker. Das Stromkabel von Öl und scharfen Kanten fernhalten.
- Den Stecker aus der Steckdose ziehen, wenn Schäden an dem Gerät oder dem Stromkabel festgestellt werden. Die Stromkabel müssen ausgewechselt werden, wenn die beschädigt sind, sie dürfen nicht „repariert“ werden.
- Niemals das Gerät bei Regen oder in einer feuchten Umgebung einschalten.
- Nach dem Abschalten des Gerätes immer das Stromkabel ausstecken.

## 3 ENTFERNUNG DER VERPACKUNG

Ihr Grin wird komplett zusammengebaut, in einem Karton verpackt ausgeliefert. Der Führungsholm befindet sich in der platzsparenden Position und ist auf dem Mäher geklappt. Der Hebel für die Einstellung der Schnitthöhe befindet sich in der Transportposition.

1. Den Karton von oben öffnen. (Abb. 2)
2. Den Grin mit Hilfe einer zweiten Person aus dem Karton herausnehmen und auf einer ebenen und stabilen Fläche abstellen.
1. Die Klammern auch aus der Unterseite des Kartons entfernen, den Karton falten und **an einem trockenen Ort aufbewahren**. Er kann für einen späteren Transport des Grins oder falls er zur Kontrolle an eine Werkstatt geschickt werden muss wiederverwendet werden.
2. Den Holm (Abb. 1\_B) anheben und mit den Fixierhebeln (Abb. 1\_C) feststellen. Beim Anheben darauf achten, dass die Kabel nicht eingeklemmt werden!

**Hinweis:** Der Griff Führungsholm muss so blockiert sein, dass die Holmregulierungen (Abb. 1\_D) mit den Stangen ausgerichtet sind oder in Richtung Nutzer kippen, wenn der Griff abgesenkt werden soll. Auf diese Weise wird der Mindestabstand von 450 mm zwischen dem Holm-Ende und dem Mähradius des Messers eingehalten.

### Umweltschutz!

Das Verpackungsmaterial nicht in die Umwelt entsorgen.



Die verschiedenen Materialien den Bestimmungen über die Entsorgung und Wiederverwendung von Abfällen entsprechend entsorgen.

## 4 BESCHREIBUNG

Grin hat ein innovatives Mähsystem patentiert lassen, das auf einem komplett neuen Prinzip beruht.

Grin recycelt die im Grashalm enthaltenen Nährstoffe, indem sie während des Mähens an den Boden zurückgegeben werden.

Ergebnis:

- Mehr Freizeit
- Erleichtertes Mähen
- Ein bewundernswerter Garten
- Ein positiver Effekt für die Natur
- Ein wirtschaftlicher Vorteil

Beginnen Sie nun damit, sich mit Ihrem Grin so vertraut wie möglich zu machen, um das Unfallrisiko zu minimieren.

- Modelle der Baureihen HM-PM (Abb. 1):

- A. Rahmen
- B. Führungsholm
- C. Feststellhebel des Holm
- D. Höhenverstellung des Holm
- E. Hebel für die Einstellung der Schnitthöhe
- F. Griff des Hebels für die Einstellung der Schnitthöhe
- G. Motor-Bremshebel
- H. Antrieb Hebel (nur bei den Modellen HM\*\*A und PM)
- I. Hebel für die Einstellung der Fahrgeschwindigkeit (nur bei den Modellen der Baureihe PM)
- J. Startseil (nur bei Modellen mit Startseil)
- K. Öltank
- L. Ölstand-Messstange
- M. Anzeige für max. Ölstand
- N. Anzeige für min. Ölstand
- O. Benzintank
- P. Ring für Startseil (nur bei Modellen mit Startseil)
- Q. Luftfilter
- R. Gitter der Luftzufuhr des Motors
- S. Auspuff mit Schutz
- T. Zündkerze
- U. Knopf zum Starten des Motors (nur bei Instart-Modellen)

**Hinweis:** Abhängig vom Modell kann die Lage der Motorbauteile variieren. Weiter Einzelheiten können direkt dem Handbuch des Motors entnommen werden, das im Karton enthalten ist.

**Hinweis:** Um das Verständnis zu erleichtern, haben die Bedienhebel zwei Farben. Der ROTE Hebel ist der Bremshebel (Abb.1\_G), der GELBE der Antrieb Hebel (Abb.1\_H).

• **Modell SPM (Abb. 1):**

- A. Rahmen
- B. Führungsholm
- C. Feststellhebel des Holm
- D. Höhenverstellung des Holm
- E. Höhenverstellstift
- F. Entriegelungsknopf für Höhenverstellstift
- G. Motor-Bremshebel
- H. Antrieb Hebel
- I. Hebel für die Einstellung der Fahrgeschwindigkeit
- J. Luftpuffhebel
- K. Öltank
- L. Ölstand-Messstange
- M. Anzeige für max. Ölstand
- N. Anzeige für min. Ölstand
- O. Startseil
- P. Benzintank
- Q. Ring des Startseils
- R. Luftfilter
- S. Gitter der Luftzufuhr des Motors
- T. Auspuff mit Schutz
- U. Zündkerze
- V. Radblockierung
- Z. Flügelschraube für Radblockierung

**Hinweis:** Abhängig vom Modell kann die Lage der Motorbauteile variieren. Weiter Einzelheiten können direkt dem Handbuch des Motors entnommen werden, das im Karton enthalten ist.

**Hinweis:** Um das Verständnis zu erleichtern, haben die Bedienhebel zwei Farben. Der ROTE Hebel ist der Bremshebel (Abb. 1\_G), der GELBE der Antrieb Hebel (Abb. 1\_H).

• **Modelle der Baureihe BM (Abb. 1):**

- A. Rahmen
- B. Führungsholm
- C. Feststellhebel des Holm
- D. Höhenverstellung des Holm
- E. Hebel für die Einstellung der Schnitthöhe
- F. Griff des Hebels für die Einstellung der Schnitthöhe
- G. Motor-Bremshebel
- R. Gitter der Luftzufuhr des Motors
- U. Knopf zum Starten des Motors
- V. Akkufach
- W. Sicherheitsschlüssel (nur bei Modell 82V)

**Hinweis:** Abhängig vom Modell kann die Lage der Motorbauteile variieren. Weiter Einzelheiten können direkt dem Handbuch des Motors entnommen werden, das im Karton enthalten ist.

• **Modell EM (Abb. 1):**

- A. Rahmen
- B. Holm
- C. Feststellhebel des Holms
- D. Höhenverstellung des Holms
- E. Hebel für die Einstellung der Schnitthöhe
- F. Griff des Hebels für die Einstellung der Schnitthöhe
- G. Motor-Bremshebel
- H. Gitter der Luftzufuhr des Motors
- I. Knopf zum Starten des Motors
- J. Kupplung
- K. Zugentlastung



## 4.1 Vor dem Mähen

### 4.1.1 Modelle der Baureihen HM/PM/SPM

**Hinweis:** Ihr Grin wird ohne Öl und Benzin geliefert.

• **Motoröl auffüllen**

Um den Ölstand genau bestimmen zu können, den Grin auf eine ebene und stabile Fläche stellen. Auf einem Boden mit bis zu 3 % Gefälle liegen Abweichungen innerhalb der Toleranzgrenze.

Das Öl nach 25 Betriebsstunden komplett auswechseln, um Motorschäden zu vermeiden (nach 50 Betriebsstunden für das Modell SPM).

Es darf ausschließlich ein Öl verwendet werden, das den Angaben des Motorherstellers entspricht.

1. Den Deckel mit dem Ölstab (Abb. 1\_L) vom Öltank (Abb. 1\_K) abschrauben.
2. Mit Hilfe eines Trichters 450 ml Motoröl in den Behälter einfüllen.
3. Den Ölstab (Abb. 1\_L) reinigen und den Deckel wieder aufschrauben.
4. Den Deckel nochmals vom Öltank abschrauben und den Ölstand am Messstab überprüfen. Das Öl muss sich in der Nähe der MAX-Markierung befinden (Abb. 1\_M). Der richtige Ölstand liegt zwischen der MAX- (Abb. 1\_M) und der MIN- (Abb. 1\_N) Markierung.
5. Den Deckel nun wieder fest auf den Öltank schrauben.

**Umweltschutz!**



Kein Öl in die Umwelt gelangen lassen. Eventuelle Abfälle den Bestimmungen, Vorschriften und Gesetzen zum Umweltschutz entsprechend entsorgen.

• **Kraftstoff auffüllen**



Der Kraftstoff kann sich leicht entzünden und seine Dämpfe sind explosionsfähig. Es darf ausschließlich im Freien Kraftstoff eingefüllt werden. In einem Umkreis von mindestens 5 m darf sich keine offene Flamme befinden. Rauchen ist verboten. Es darf kein Kraftstoff nachgefüllt werden, während der Motor läuft oder wenn er heiß ist.

1. Den Grin auf eine ebene und stabile Fläche stellen.
2. Den Tankdeckel abschrauben (Abb. 1\_O), nachdem er und der Bereich um ihn von evtl. Verunreinigungen befreit wurden.
3. Mit Hilfe eines Trichters bleifreies Normalbenzin einfüllen, bis der vom Motorhersteller empfohlene Füllstand erreicht ist. Den Tank nicht vollständig füllen, damit sich das Benzin noch ausdehnen kann. Evtl. übergelaufenes oder verschüttetes Benzin sofort entfernen; Dem Benzin kein Öl zumischen.
4. Den Deckel nun wieder fest auf den Öltank schrauben.

**Umweltschutz!**



**Kein Benzin in die Umwelt gelangen lassen. Eventuelle Abfälle den Bestimmungen, Vorschriften und Gesetzen zum Umweltschutz entsprechend entsorgen.**

**4.1.2 Modelle BM...-82V**

• **Anschließen des Akkus**

1. Den Akkupack aus der Verpackung nehmen und die rote Taste drücken, um den Ladezustand zu überprüfen. Die blauen Balken zeigen den Ladezustand des Akkus an. Der Akku wird nicht vollständig geladen geliefert.
2. Das Akkufach hinter dem Motor öffnen (Abb. 1\_V) und den Akku einsetzen, wobei die Kontakte nach unten zeigen müssen (Abb. 3).
3. Den Akku bis zum Anschlag schieben, um ihn im Akkufach einrasten zu lassen. Der Akku rastet nur auf eine Weise ein. Wenn er nicht einrastet, keine Kraft anwenden sondern überprüfen, ob er in der richtigen Richtung eingesetzt wurde (vgl. Abb. 3).

• **Abnehmen des Akkus**

Den Motor-Bremshebel am Griff (Abb. 1\_G) loslassen, um den Rasenmäher abzuschalten und warten, bis das Messer stillsteht. Dann kann der Akku abgenommen werden.

1. Das Akkufach öffnen (Abb. 1\_V).
2. Den Hebel unten im Akkufach drücken, um den Akku freizugeben (Abb. 4).
3. Den Akku vollständig herausziehen.

**Hinweis: Die kompletten Hinweise zur Sicherheit, Verwendung, dem Aufladen und der Entsorgung des Akkus können dem beiliegenden Handbuch des Akkus entnommen werden (Betriebsanleitung „Lithiumionen-Akku und Ladegerät mit 82 V“).**

**4.1.4 Modell EM**

1. Das Stromkabel in den Einschaltstecker (Abb. 1\_X) einführen und mit der Zugentlastung (Abb. 1\_Y) an dem Gerät befestigen.

2. Das Stromkabel in die Netzspannung anschließen.

**4.2 Schnitthöhenverstellung**

**4.2.1 Modelle mit Höhenverstellhebel**

Die Schnitthöhe mit dem Einstellhebel einstellen.

Schnitthöhe vergrößern (Abb. 5.1):

- I. Den Einstellhebel (Abb. 1\_E) zurück in Richtung Führungsholm ziehen.
- II. Auf der gewünschten Schnitthöhe den Hebel einrasten lassen.

Schnitthöhe verkleinern (Abb. 5.2):

- I. Den Griff (Abb. 1\_F) dem Hebel (Abb. 1\_E) nähern und nach vorn drücken.
- II. Auf der gewünschten Schnitthöhe den Hebel einrasten lassen. Wenn der Hebel komplett vorn steht, befindet sich das Gerät in der Transportposition. (Abb. 5.3\_4).

**Hinweis: Die Stellung 4 (Hebel komplett vorn) DARF NICHT ZUM SCHNEIDEN verwendet werden, sondern ausschließlich zum Aufbewahren des Gerätes, da der Führungsholm vollständig eingeklappt werden kann.**

**4.2.2 SPM**

Ziehen Sie den Höhenverstellstift vollständig heraus (Abb.1\_E), indem Sie den Entriegelungsknopf drücken (Abb.1\_F). Positionieren Sie die Maschine auf der gewünschten Höhe und setzen Sie den Stift wieder ein, wobei Sie immer den Entriegelungsknopf gedrückt halten. Lassen Sie den Knopf erst los, wenn der Stift von der gegenüberliegenden Seite des Rahmens herausgekommen ist.

**4.3 Einschalten**



**Der Grin darf NUR DANN eingeschaltet werden, wenn man hinter dem Führungsholm steht. In dieser Position können die Bedienelemente zum Einschalten leicht erreicht werden. Wenn sich der Benutzer neben das Gerät stellt, besteht beim Einschalten ein erhöhtes Risiko für eine Fußverletzung, da sich neben dem Aktionsradius des Messers befindet.**

• **Modelle der Baureihen HM/PM mit Startseil:**

1. Das Startseil (Abb. 1\_J) in den Seilring am Griff einführen (Abb. 1\_P).
2. Stellen Sie sich hinter das Gerät und ziehen Sie mit einer Hand den Motor-Bremshebel zu sich hin und halten Sie ihn fest (Abb. 6.1 Modelle der Baureihe HM; Abb. 6.2 Modelle der Baureihe PM/SPM). Mit der andere Hand das Startseil (Abb. 1\_J) fassen und schnell anziehen. Das Seil einen Moment halten, auch wenn der Motor bereits angelaufen ist.
3. Bei laufendem Motor das Seil langsam bis zum Ring zurückführen.

**Hinweis: Zu viele Zündversuche können zum Absaufen des Motors führen. Es wird zu viel Benzin in den Bereich der Zylinder gepumpt und die Zündkerze kann keine Zündung auslösen. Wenn der Motor nach wiederholten Startversuchen nicht anläuft, müssen die Ursachen hierfür herausgefunden werden. Hierzu muss evtl. auch die Bedienungsanleitung des Motors hinzugezogen werde.**

Sollte der Motor nach mehreren Zündversuchen absaufen, wie folgt vorgehen:

- I. Die Kappe der Zündkerze abziehen.
- II. Die Zündkerze herauserschrauben.
- III. Mehrmals das Seil ziehen, um den Zylinderbereich zu trocknen.
- IV. Die Zündkerze trocknen und fest einschrauben.
- V. Die Kappe wieder auf die Zündkerze stecken.
- VI. Den Motor anlassen.

• **Modell PM/SPM mit Kawasaki:**

Der Kawasaki-Motor ist mit einem manuellen Luftregelsystem ausgestattet.

1. Wenn der Motor kalt ist, stellen Sie den Lufterstellhebel (Abb.1\_J) in die Position "START" (Abb.7). Wenn der Motor heiß ist, stellen Sie den Hebel stattdessen in die Position "MAX".
2. Stecken Sie das Startseil (Abb.1\_K) in den Seilhalterring am Führungsholm (Abb.1\_Q).
3. Stellen Sie sich hinter das Gerät und ziehen Sie mit einer Hand den Motorbremshebel zu sich hin und halten Sie ihn fest (Abb.6.2); Mit der anderen Hand das Startseil fassen (Abb.1\_K) und ziehen Sie mit einer schnellen Bewegung des Arms.
4. Bei laufendem Motor das Seil langsam bis zum Ring zurückführen. Stellen Sie den Lufterstellhebel (Abb.1\_J) auf MAX für einige Momente, um den Motor aufzuwärmen (nur bei Kaltstart). Stellen Sie dann die Motordrehzahl auf die gewünschte Leistung ein.

• **Modelle der Baureihe HM/PM Instart**



**Achtung!**

Die unsachgemäße Verwendung des Akkus oder des Ladegeräts kann zu Stromschlägen und Bränden führen:

- Das Ladegerät nicht mit Wasser in Kontakt bringen.
- Den Akku nicht mit Wasser oder Feuchtigkeit in Kontakt bringen.
- Die Taste auf dem Akku drücken, um zu überprüfen, ob die Starterbatterie geladen ist.

**Hinweis: Vor dem Anlassen des Motors und für weiterführende Informationen zu seiner Bedienung und dem Laden des Akkus die zugehörige Bedienungsanleitung lesen.**

1. Den Akkupack im Akkufach oben am Motor montieren (siehe Abb. 6.3). (nur PM instart)
2. Stellen Sie sich hinter das Gerät und ziehen Sie mit einer Hand den Motor-Bremshebel zu sich hin (Abb.6.3). Mit der anderen Hand die Starttaste drücken (Abb. 1\_U).



Um die Nutzdauer des Starters zu verlängern, kurze Einschaltzyklen verwenden (max. 5 Sekunden). Vor einem neuen Startversuch eine Minute warten.

• **Modelle der Baureihen BM/EM:**

1. Halten Sie den Sicherheitsschalter gedrückt (Abb. 1\_U).
2. Ziehen Sie den Motor-Bremshebel zu sich hin (Abb. 6.4).
3. Warten Sie bis der Motor anläuft und lassen Sie dann den Sicherheitsschalter los.

## 4.4 Gebrauch

### 4.4.1 Radantrieb

Nachdem Ihr Grin nun eingeschaltet ist, können Sie den Rasen mähen. Das Gerät per Hand schieben oder wenn Ihr Rasenmäher mit einem Antrieb ausgestattet ist, können Sie ihn wunschgemäß benutzen.

#### Radantrieb Modell HM:

- Drücken Sie den Antrieb Hebel (Abb. 1\_H) in Richtung Griff (Abb. 8.1).
- Der Antrieb ist nun in Betrieb gesetzt

#### Radantrieb Modell BM/PM/SPM:

- Die gewünschte Fahrgeschwindigkeit mit dem Steuerhebel (Abb. 1\_I) einstellen: mäßig (I), schnell (II).
- Ziehen Sie den Antrieb Hebel zu sich hin (Abb. 8.2).
- Der Antrieb ist nun in Betrieb gesetzt

### 4.4.2 SPM Radblockierung

Das Modell SPM ist mit einem Schwenkrad ausgestattet, das wenn nötig mit dem entsprechenden Zubehör blockiert werden kann. Um das Rad zu blockieren, setzen Sie das Zubehör für die Radblockierung (Abb.1\_V) auf das Vorderrad und befestigen Sie es mit der entsprechenden Flügelschraube (Abb.1\_Z).



**Achtung!**

**Den Geschwindigkeitshebel NUR und AUSSCHLIESSLICH bei ausgekuppeltem Abtrieb verstellen.**

## 4.5 Abschalten

Um den Motor abzuschalten, muss bei allen Modellen lediglich der Motor-Bremshebel (Abb. 1\_G) losgelassen werden.



**Achtung!**



**Denken Sie immer daran, dass sich das Messer nach dem Abschalten des Motors für einige Sekunden weiterdreht. Warten Sie, bis das Messer komplett zum Stillstand gekommen ist, bevor Sie mit anderen Arbeiten bzw. Handgriffen fortfahren.**

## 4.6 Lagerung

Auch die Lagerung ist ein wichtiger Punkt, der wesentlich zur Erhaltung des Zustands und der Leistung Ihres Grins beiträgt.

### 4.6.1 Abstellen

Bis zu 4 Wochen ist die Lagerung vorübergehend gemeint.

- Bei Geräten mit Benzinantrieb (HM/PM/SPM) kann das Benzin im Tank gelassen werden.
- Den Motor im Freien abkühlen lassen, bevor Sie den Grin abstellen.
- Reinigen Sie das Gerät auch bevor Sie es abstellen, um Verkrustungen von Schnittrückständen zu vermeiden, die dann nur schwer zu entfernen sind.
- Den Grin in einem gut geschützten und überdachten Ort abstellen.

**Hinweis: Die Anweisungen für die Aufbewahrung des**

**Akkus können der Anleitung für den Motor (BM46-82V und Instart-Modelle) entnommen werden.**



**Achtung!**

Der Grin darf weder direktem Sonnenlicht ausgesetzt werden noch darf er in einer Wohnung abgestellt werden, da Benzindämpfe entweichen könnten.

#### 4.6.2 Langzeitlagerung

Hierunter werden lange Zeiträume, wie z. B. die Winterperiode verstanden.

- Bei Geräten mit Benzinantrieb (HM/PM/SPM) den Benzintank im Freien vollständig entleeren und das Benzin in einen geeigneten Kanister gießen.
- Die nachstehenden und die in der Bedienungsanleitung des Motors enthaltenen Anweisungen für die Wartung befolgen:
  - I. Die Zündkerze (Abb. 1\_T) herausschrauben.
  - II. Mit einem Rostschutzspray oder einem schützenden Schmiermittel den Bereich um die Zylinder besprühen, den Starter halb herausziehen, damit der Kolben bewegt und sich das Schutzmittel gleichmäßig verteilen kann.
  - III. Die Zündkerze wieder einschrauben.
  - IV. Die abgenutzten Metallteile mit einer dünnen Fettschicht einschmieren oder mit einem schützenden Öl behandeln.
  - V. Das Messer leicht fetten.
  - VI. Stellen Sie Ihren trockenen Grin in einem geschützten Ort ab und decken Sie ihn evtl. ab, damit sich kein Staub auf ihn ablagert.

Für die Modelle BM und EM mit Punkt IV beginnen.

**Hinweis:** Für die ordnungsgemäße Aufbewahrung des Akkus bitte sorgfältig in der Bedienungsanleitung des Motors (BM46-82V und Instart-Modelle) nachlesen.

#### 4.6.3 Entsorgung



Bitte die Bestimmungen, die Vorschriften und die Umweltschutzgesetz über die Entsorgung und Wiederverwendung von Abfällen beachten.

Kunststoff: Abhängig von den Recyclingverfahren getrennt sammeln.

Metall: Metallverschrottung.

Stromkabel: Elektroabfälle oder als Nicht-Eisenmetalle entsorgen.

Altöl: An einer Annahmestelle abgeben.



**Achtung!**

Bei der Entsorgung des Akkus sind folgende Vorschriften einzuhalten:

- Alte Akkupacks dürfen auf keinen Fall verbrannt oder eingeeäschert oder weggeworfen werden, sie könnten explodieren. Bei der Verbrennung von Akkupacks bilden sich giftige Stoffe und es werden giftige Gase freigesetzt.

In einem gebrauchten oder weggeworfenen Akkupack kann eine geringe Restspannung vorhanden sein, weshalb vorsichtig mit ihm umgegangen werden muss. Akkupacks müssen unter Einhaltung der Bundes-, Landes- und örtlichen Gesetzgebung entsorgt werden.

**Hinweis:** Für die ordnungsgemäße Entsorgung des

**Akkus bitte sorgfältig in der Bedienungsanleitung des Motors (BM46-82V und Instart-Modelle) nachlesen.**

## 5 WARTUNG

Die Wartung ist für die Erhaltung des guten Zustandes und der Leistung Ihres Grins sehr wichtig.

Reinigen Sie Ihren Grin nach jedem Gebrauch:

- Die Rückstände per Hand entfernen.
- Das Schnittgehäuse mit Wasser und einer Bürste reinigen.

Die in der Tabelle am Ende dieses Kapitels angegebenen Wartungshinweise sorgfältig und wie beschrieben durchführen.



**Achtung!**

**Vor jeder Art von Eingriff an dem Gerät warten, bis sich der Motor abgekühlt hat.**



**Achtung!**

**Alle Instandhaltungsarbeiten dürfen AUSSCHLIESSLICH bei ausgeschaltetem Motor und herausgeschraubter Zündkerze bzw. abgeklemmtem Akku durchgeführt werden (abhängig vom Modell).**

**Vorsichtig mit dem Messer umgehen, es ist sehr scharf.**



**Zum Reinigen darf weder ein Hochdruckreiniger noch ein Wasserstrahl verwendet werden! Mechanisch die Grasrückstände mit einem Schaber bzw. einem Besen entfernen.**

Für alle Instandhaltungsarbeiten, bei denen das Gerät angehoben werden muss, gilt:

1. Das Gerät auf eine ebene und stabile Fläche stellen.
2. Den Hebel für die Einstellung der Schnitthöhe auf 4 stellen. Den Hebel wie in Kapitel „4.2 Einstellung der Schnitthöhe“ beschrieben bewegen.
3. Die Feststellhebel des Holms lösen (Abb. 1\_C).
4. Den Holm nach vorn auf das Gerät kippen (Abb. 9.1).
5. Den Holm auflegen und das Gerät am hinteren Teil anheben (Abb. 9.2).

**Hinweis:** Die Modell mit Benzinmotor, die NICHT mit dem Motor MOW'N'Stow ausgestattet sind (siehe Datenblatt), dürfen nur für die absolut erforderliche Zeit angehoben werden. Vor dem Anheben des Gerätes immer den Bezinstand überprüfen. Bei diesen Modellen darf der Tank nicht komplett voll sein, wenn das Gerät angehoben wird, damit kein Benzin austritt. Wenn die Instandhaltungsarbeiten abgeschlossen sind, einige Minuten warten, bevor das Gerät wieder eingeschaltet werden darf.

**Bei Modellen mit dem Motor Mow'N'Stow, mit einem Akku oder mit Elektromotor besteht das Problem nicht, sie können auch für einen längeren Zeitraum angehoben werden.**



**Achtung!**

Aus Sicherheitsgründen ist es strengstens untersagt, Änderungen bzw. provisorische Reparaturen oder Arbeiten an Ihrem Grin vorzunehmen. Abgenutzte oder beschädigte Bauteile müssen umgehend ausgewechselt werden. AUSSCHLIESSLICH Original-Ersatzteile verwenden.

**Hinweis:** Weitere Einzelheiten zur Wartung des Motors oder des Akkus können in der spezifischen, gemeinsam mit dem Gerät gelieferten Bedienungsanleitung nachgelesen werden.

## INSTANDHALTUNGSPROGRAMM

<b>Vor jedem Gebrauch</b>
<ul style="list-style-type: none"> <li>• Überprüfen, ob alle Bauteile fest verschraubt sind.</li> <li>• Den Motorölstand überprüfen und eventuell nachfüllen. (gilt nur für die Modelle der Baureihen HM/PM/SPM)</li> <li>• Überprüfen, ob das Stromkabel unversehrt ist (gilt nur für die Modelle der Baureihe EM).</li> <li>• Überprüfen, ob der Akku intakt ist (gilt nur für die Modelle der Baureihe BM und HM mit Instart-Motor).</li> </ul>
<b>Nach 25 Betriebsstunden oder 1 mal pro Jahr</b>
<ul style="list-style-type: none"> <li>• Das Messer schärfen oder auswechseln.</li> </ul> <p>Nur bei den Modellen der Baureihen HM/PM/SPM:</p> <ul style="list-style-type: none"> <li>• Das Motoröl komplett auswechseln.</li> <li>• Den Luftfilter reinigen <sup>(*)</sup>.</li> <li>• Das Schutzgitter der Luftansaugöffnung reinigen <sup>(*)</sup>.</li> <li>• Den Auspuff überprüfen.</li> </ul>
<b>Jährlich</b>
<p>Nur bei den Modellen der Baureihen HM/PM/SPM:</p> <ul style="list-style-type: none"> <li>• Die Zündkerze reinigen oder auswechseln.</li> <li>• Den Luftfilter reinigen.</li> </ul>

<sup>(\*)</sup> Bei einem häufigen Einsatz und besonders bei hohen Temperaturen oder staubiger Umgebung wird empfohlen, die Wartung häufiger durchzuführen.

KEES VAN DER SPEK  
TUIN EN PARKMACHINES \* TER AAR

**Hinweis:** Bei den Modellen der Baureihen HM/PM/SPM sollte nach 2 Stunden Betrieb der Ölstand überprüft und ggf. nachgefüllt werden. Ein Teil des Öls könnte vom Motor zum Schmieren der Bewegungsmechanik verwendet werden.

## 6 TECHNISCHE ANGABEN

Grin bietet ein komplettes Sortiment an, das für alle Bedürfnisse eine Lösung bereitstellt. Wenn Sie weitere Auskünfte über Produkte bzw. Zubehör benötigen, setzen Sie sich gern mit uns in Verbindung. Unsere Telefonnummer ist auf der Rückseite dieser Bedienungsanleitung angegeben!

### Allgemeine Angaben

Modell	Mähbreite (cm)	Abmessungen (Länge x Breite x Höhe) zusammengeklappt (mm)	Abmessungen (Länge x Breite x Höhe) im Betriebszustand (mm)	Nettogewicht (kg)	Schnitthöhe (mm)	Anzugsdrehmoment des Messers (Nm)	Energieversorgung	Startmechanismus	Fahren
EM37	37	820 x 420 x 370	1150 x 420 x 1030	20	30 - 60	30	Elektrisch mit Kabel	Elektrisch	Schieben
BM37-82V	37	800x420x420	1250x420x1000	24	35-70	50	Cramer-Akku 82 V	Elektrisch	Schieben
BM46-82V	46	800 x 520 x 420	1250 x 520 x 1000	26	35 - 70	50	Cramer-Akku 82 V	Elektrisch	Schieben
BM46A-82V	46	800 x 520 x 420	1250 x 520 x 1000	34	35 - 70	50	Cramer-Akku 82 V	Elektrisch	Antrieb 2 Geschwindigkeit
BM53A-82V	53	900x600x450	1350x600x1000	36	35-70	50	Cramer-Akku 82 V	Elektrisch	Antrieb 2 Geschwindigkeit
HM37	37	800 x 420 x 420	1250 x 420 x 1000	26	35 - 70	50	Benzin	Manuell	Schieben
HM46	46	800 x 520 x 420	1250 x 520 x 1000	28	35 - 70	50	Benzin	Manuell	Schieben
HM46 Instart	46	800 x 520 x 420	1250 x 520 x 1000	29	35 - 70	50	Benzin	Elektrisch	Schieben
HM46A	46	800 x 520 x 420	1250 x 520 x 1000	33	35 - 70	50	Benzin	Manuell	Antrieb 1 Geschwindigkeit
HM46A Instart	46	800 x 520 x 420	1250 x 520 x 1000	34	35 - 70	50	Benzin	Elektrisch	Antrieb 1 Geschwindigkeit
HM53A	53	900 x 600 x 450	1350 x 600 x 1000	35	35 - 70	50	Benzin	Manuell	Antrieb 1 Geschwindigkeit
HM53A Instart	53	900 x 600 x 450	1350 x 600 x 1000	36	35 - 70	50	Benzin	Elektrisch	Antrieb 1 Geschwindigkeit
PM46A	46	800 x 520 x 420	1250 x 520 x 1000	38	35 - 70	50	Benzin	Manuell	Antrieb 2 Geschwindigkeiten
PM46A Instart	46	800x520x420	1250x520x1000	39	35-70	50	Benzin	Elektrisch	Antrieb 2 Geschwindigkeit
PM46A KW	46	800x520x420	1250x520x1000	45	35-70	50	Benzin	Elektrisch	Antrieb 2 Geschwindigkeit
PM53A	53	900 x 600 x 450	1350 x 600 x 1000	40	35 - 70	50	Benzin	Manuell	Antrieb 2 Geschwindigkeiten
PM53A Instart	53	900x600x450	1350x600x1000	41	35-70	50	Benzin	Elektrisch	Antrieb 2 Geschwindigkeit
PM53A KW	53	900x600x450	1350x600x1000	47	35-70	50	Benzin	Manuell	Antrieb 2 Geschwindigkeiten
SPM53A KW	53	1050 x 600 x 550	1450 x 600 x 1100	59	55 - 96	50	Benzin	Manuell	Antrieb 2 Geschwindigkeiten

### Motor-Angaben

Modell	Hersteller	Motormodell	Hubraum/Netzspannung	RPM	Leistung (kW)	Zündkerze	Luftfilter	Fassungsvolumen Benzin (l)	Fassungsvolumen Motoröl (l)	Motoröl
EM37	ATB	-	230 V 50 Hz	2800	1,6	-	-	-	-	-
BM37-82V	Cramer	CBS8215	72V	2600/2800	1.2	-	-	-	-	-
BM46-82V	Cramer	CBS8215	72V	2600/2800	1.2	-	-	-	-	-
BM46A-82V	Cramer	CBS8215	72V	2600/2800	1.2	-	-	-	-	-
BM53A-82V	Cramer	CBS8215	72V	2600/2800	1.2	-	-	-	-	-
HM37	Briggs & Stratton	675	190 cm <sup>3</sup>	2800	2,49	RC 12 JC	Papierfilter	1,5	0,6	SAE 30 (SF oder SG)
HM46	Briggs & Stratton	675 Mow'N'Stow	190 cm <sup>3</sup>	2800	2,49	RC 12 JC	Papierfilter	1,5	0,6	SAE 30 (SF oder SG)
HM46 Instart	Briggs & Stratton	675 iSi Mow'N'Stow	190 cm <sup>3</sup>	2800	2,49	RC 12 JC	Papierfilter	1,5	0,6	SAE 30 (SF oder SG)
HM46A	Briggs & Stratton	675 Mow'N'Stow	190 cm <sup>3</sup>	2800	2,49	RC 12 JC	Papierfilter	1,5	0,6	SAE 30 (SF oder SG)
HM46A Instart	Briggs & Stratton	675 iSi Mow'N'Stow	190 cm <sup>3</sup>	2800	2,49	RC 12 JC	Papierfilter	1,5	0,6	SAE 30 (SF oder SG)
HM53A	Briggs & Stratton	675 Mow'N'Stow	190 cm <sup>3</sup>	2800	2,49	RC 12 JC	Papierfilter	1,5	0,6	SAE 30 (SF oder SG)
HM53A Instart	Briggs & Stratton	675 iSi Mow'N'Stow	190 cm <sup>3</sup>	2800	2,49	RC 12 JC	Papierfilter	1,5	0,6	SAE 30 (SF oder SG)
PM46A	Briggs & Stratton	850	190 cm <sup>3</sup>	2800	3,1	RC 12 JC	Papierfilter mit PVC-Vorfilter	1,5	0,6	SAE 30 (SF oder SG)
PM46A KW	Kawasaki	FJ180V KAI	179cc	2800	2.8	NGK BPR5ES	2-stufiger zylindrischer Luftfilter	1.7	0.65	SAE 30 (SF o SG)
PM46A Instart	Briggs & Stratton	850 Instart	190cc	2800	3.1	RC 12 JC	Papierfilter mit PVC-Vorfilter	1.5	0.6	SAE 30 (SF o SG)
PM53A	Briggs & Stratton	850	190 cm <sup>3</sup>	2800	3,1	RC 12 JC	Papierfilter mit PVC-Vorfilter	1,5	0,6	SAE 30 (SF oder SG)
PM53A Instart	Briggs & Stratton	850 Instart	190cc	2800	3.1	RC 12 JC	Papierfilter mit PVC-Vorfilter	1.5	0.6	SAE 30 (SF o SG)
PM53A KW	Kawasaki	FJ180V KAI	179 cm <sup>3</sup>	2.8	2.8	NGK BPR5ES	2-stufiger zylindrischer Luftfilter	1,7	0,65	SAE 30 (SF oder SG)
SPM53A KW	Kawasaki	FJ180V KAI	179 cm <sup>3</sup>	2.8	2.8	NGK BPR5ES	2-stufiger zylindrischer Luftfilter	1,7	0,65	SAE 30 (SF oder SG)

### Angaben zur elektrischen Sicherheit

Modell	Schutzklasse	Schutzart
EM37	II	IP X4
BM37-82V	II	IP X4
BM46-82V	II	IP X4
BM46A-82V	II	IP X4
BM53A-82V	II	IP X4

### Angaben zur Geräuschemission

Modell	LWA [dBA] (nach 2000/14/EG garantierter Wert)	LWA [dBA] (nach 2000/14/CE gemessener Wert)	LWA [dBA] (DIN EN 5395-1:2013 Anhang F)	Lpa [dBA] (DIN EN 5395-1:2013 Anhang F)	Vibrationen [m/s <sup>2</sup> ] (DIN EN 5395-1:2013 Anhang G)
EM37	83	82	81.1 ± 0.8	68.2 ± 0.7	a = 1.76 k = 0.25
BM37-82V	82	80	80 ± 0.7	75.4 ± 0.7	a = 0.71 k = 0.05
BM46-82V	88	86	86.2 ± 0.8	77.8 ± 0.7	a = 0.92 k = 0.04
BM46A-82V	88	86	86.2 ± 0.8	77.8 ± 0.7	a = 0.92 k = 0.04
BM53A-82V	91	90	90 ± 0.9	71.1 ± 1.5	a = 1.7 k = 0.08
HM37	92	91	90.9 ± 0.8	77.9 ± 3	a = 2.4 k = 6.56
HM46 HM46 Instart	94	93	92.9 ± 0.8	81.6 ± 0.7	a = 2.4 k = 1.31
HM46A HM46A Instart	94	93	92.9 ± 0.8	81.6 ± 0.7	a = 2.4 k = 1.31
HM53A HM53A Instart	96	95	95.0 ± 0.8	82.6 ± 0.7	a = 2.4 k = 2.35
PM46A PM46A Instart	93	92	91 ± 1.2	80.9 ± 0.7	a = 2.4 k = 1.62
PM46A KW	93	92	91.9 ± 1.2	81.7 ± 1.5	a = 2.4 k = 1.62
PM53A PM53A Instart	97	95	94 ± 1.9	81.9 ± 0.7	a = 2.4 k = 2.11
PM53A KW	97	95	94 ± 1.9	83.2 ± 0.7	a = 2.4 k = 1.66
SPM53A KW	94	93	93.1 ± 0.8	80.3 ± 0.7	a = 2.4 k = 1.34

## 7 GARANTIEBESTIMMUNGEN

- Grin s.r.l. mit Sitz in Sirtori (LC) 23896, Via delle Industrie Nr. 13, garantiert dem Käufer des Grin Rasenmähers, der von Grin S.r.l. hergestellt wird, dass dieser frei von Material- und Verarbeitungsfehlern ist, dem Stand der Technik entspricht und für den angegebenen Verwendungszweck geeignet ist.
- In diesem Sinne befreit Grin s.r.l. unter nachstehend aufgeführten Bedingungen den Käufer von den Kosten für die Beseitigung von Verarbeitungs- oder Materialmängeln durch eine von Grin s.r.l. befugte Einrichtung oder durch Grin s.r.l. selbst (Gewährleistungsrecht).
- Die Entscheidung, defekte Teile zu reparieren oder zu ersetzen, wird allein von Grin s.r.l. getroffen.

- Die ausgetauschten Teile gehen in das Eigentum von Grin s.r.l. über, ohne dass eine Verpflichtung zur Entschädigung besteht.
- Die Arbeiten zur Beseitigung von Mängeln oder evtl. Änderungen, die zur Aktualisierung durchgeführt werden, müssen von unserer Serviceabteilung oder von einem von uns autorisierten Händler durchgeführt werden.
- Die zur Durchführung evtl. Reparaturen befugte Einrichtung ist in keinem Fall dazu berechtigt, rechtlich verbindliche Erklärungen bzw. Stellungnahmen im Namen von Grin s.r.l. abzugeben.
- Es besteht kein Recht auf Austausch des Gerätes.
- Der Hersteller haftet grundsätzlich nicht für Schäden am Gerät, mittelbare Sach- und Personenschäden, die auf die

Nichteinhaltung der vorstehenden Vorschriften zurückzuführen sind, und in diesem Fall können keine Gewährleistungsansprüche geltend gemacht werden. Weitere Rechte sind von der Gewährleistung ausgeschlossen.

- Zusätzlich zu den in diesen Garantiebestimmungen genannten Rechten stehen dem Käufer die im Kaufvertrag aufgeführten gesetzlichen Gewährleistungsrechte zu.

#### **GARANTIEDAUER**

- Die Garantiedauer beginnt mit dem Kaufdatum. Der Käufer muss daher den Kaufbeleg mit diesem Datum aufbewahren, um die Garantieleistungen in Anspruch nehmen zu können.
- Die Garantie erlischt 24 Monate nach dem Kaufdatum, mit Ausnahme der Geräte von Grin s.r.l., die (auch vorübergehend) für öffentliche und/oder berufliche Zwecke verwendet werden; in diesen Fällen erlischt die Garantie 12 Monate nach dem Kaufdatum. Ausgenommen hiervon sind die von Grin s. r. l. gewährten Verlängerungen, hinsichtlich derer an die besonderen Bedingungen verwiesen wird.
- Mängel, die nach Ablauf der oben genannten Fristen nicht bei einer von Grin s.r.l. autorisierten Einrichtung oder bei Grin s.r.l. selbst eingereicht wurden, begründen keinen Anspruch auf Gewährleistung.
- Der Gewährleistungsanspruch erlischt 6 Monate nach Feststellung des Mangels.

#### **AUSSCHLÜSSE:**

Folgendes ist von dieser Garantie ausgeschlossen:

- Die Motoren, die Akkus und das Ladegerät von Briggs & Stratton, für die die von deren Hersteller selbst im Handbuch von Briggs & Stratton, das Ihnen gemeinsam mit dem Gerät geliefert wurde, angegebenen spezifischen Garantiebestimmungen gelten. Sollten Schwierigkeiten mit diesen Teilen auftreten, ist der Kunde gebeten, sich an eine offizielle Vertretung von Briggs & Stratton zu wenden.
- Die Motoren von Kawasaki, für die die von deren Hersteller selbst im Handbuch von Kawasaki, das Ihnen gemeinsam mit dem Gerät geliefert wurde, angegebenen spezifischen Garantiebestimmungen gelten. Sollten Schwierigkeiten mit diesen Teilen auftreten, ist der Kunde gebeten, sich an eine offizielle Vertretung von Kawasaki zu wenden.
- Abnutzung der Bauteile aufgrund eines normalen Gebrauchs oder einer unsachgemäßen Verwendung/Wartung/Lagerung. Nachfolgend sind beispielhaft und nicht erschöpfend einige der betreffenden Bauteile aufgelistet: Filter, Zündkerzen, Räder, Dichtungen, Messer und Turbodiesel, Abdeckung, Kabel.
- Sichtbare Schäden, die auf den Gebrauch des Gerätes zurückzuführen sind.
- Transportschäden, deren Haftung direkt der Verantwortliche übernimmt und nicht der Hersteller.

#### **ERLÖSCHEN DER GARANTIE:**

Grin s.r.l. hat das Recht, die Erfüllung bestimmter Garantieverpflichtungen in folgenden Fällen und in folgendem Ausmaß zu verweigern:

- Die von Grin s.r.l. autorisierte und vom Käufer mit der Reparatur beauftragte Einrichtung hat keinen ordnungsgemäß und korrekt ausgefüllten Garantieanspruch

eingereicht.

- Eine unsachgemäße Verwendung, die nicht den Angaben in der Bedienungsanleitung entspricht (insbesondere eine übermäßige Überlastung des Gerätes durch den Käufer) hat dazu geführt, dass ein Material- oder Verarbeitungsfehler zu einer Beschädigung des Gerätes geführt hat.
- Der Käufer hat die in der Bedienungsanleitung aufgeführten Anweisungen und insbesondere die Sicherheitsvorschriften nicht vollständig oder nur teilweise befolgt.
- Die vorgeschriebene Wartung wurde nicht ordnungsgemäß durchgeführt.
- Das Gerät wurde nicht wie vorgeschrieben aufbewahrt.
- Das Gerät wurde auf irgendeine Weise angepasst, verändert und/oder mit Bauteilen und/oder Zubehörtteilen ausgestattet, die nicht zu der von Grin s.r.l. ausdrücklich zugelassenen oder empfohlenen Ausstattung gehören.
- Das Gerät wird von Personal repariert und/oder abgeändert, das nicht von Grin s.r.l. ausgebildet und anerkannt wurde und die Arbeiten werden nicht fachgerecht durchgeführt.
- Bei der Wartung, Reinigung bzw. Reparatur wurden keine originalen Ersatzteile bzw. Ersatzteile verwendet, deren Qualität nicht angemessen ist.



**HINWEIS: Um die Garantie in Anspruch nehmen zu können, muss sie wie nachfolgend beschrieben aktiviert und die Quittung bzw. die Rechnung aufbewahrt werden.**

#### **AKTIVIERUNG DER GARANTIE:**

**WICHTIG:** Um die Garantie zu aktivieren, die Vorteile der Deckung nutzen zu können und um Grin s.r.l. zu ermöglichen, die damit verbundenen Praktiken korrekt abzuwickeln, ist Folgendes erforderlich:

1. Registrierung Ihres Grin Produktes im Kundenbereich der Webseite [www.mygrin.eu](http://www.mygrin.eu) (Sie können gerne den bequemeren QR-Code, der seitlich abgebildet ist, verwenden).



2. Aufbewahrung der Rechnung bzw. des Kaufbelegs für das Produkt

## 8 EU-KONFORMITÄTSERKLÄRUNG

mit Unternehmenssitz in

Grin s.r.l.  
Via delle industrie 13,  
23896 Sirtori (LC)- ITALIEN

Erklärt er hiermit eigenverantwortlich als Hersteller und Verfasser des technischen Dossiers, dass das hergestellte Produkt:

Produktbezeichnung: Handgeführter Rasenmäher (punkt 32 all.1 2000/14/CE)

Modellbezeichnung:

Modell	Motor	Leistung (kW)	U/min	Mähbreite (cm)	Gemessener LWA (dBA)	Garantierter LWA (dBA)
HM37	B&S 675	2,59	2800 ± 100	37	91	92
HM46	B&S 675	2,59	2800 ± 100	46	93	94
HM46 Instart	B&S 675 iSi	2,59	2800 ± 100	46	93	94
HM46A	B&S 675	2,59	2800 ± 100	46	93	94
HM46A Instart	B&S 675 iSi	2,59	2800 ± 100	46	93	94
HM53A	B&S 675	2,59	2800 ± 100	53	95	96
HM53A Instart	B&S 675 iSi	2,59	2800 ± 100	53	95	96
PM46A	B&S 850	3,1	2800 ± 100	46	92	93
PM46A Instart	B&S 850 Instart	3,1	2800 ± 100	46	92	93
PM46A KW	Kawasaki FJ180V KAI	3.1	2800 ± 100	46	92	93
PM53A	B&S 850	3,1	2800 ± 100	53	95	97
PM53A Instart	B&S 850 Instart	3,1	2800 ± 100	53	95	97
PM53A KW	Kawasaki FJ180V KAI	2.8	2800 ± 100	53	95	97
SPM53A KW	Kawasaki FJ180V KAI	2.8	2800 ± 100	53	93	94

Die grundlegenden Sicherheitsanforderungen der folgenden Richtlinien erfüllt: 2006/42/CE, 2014/30/UE, 2000/14/CE, 2011/65/UE und folgende Änderungen.

Die Bewertung dieser Konformität erfolgte nach den folgenden Normen:

EN ISO 12100:2010; EN ISO 5395-1:2013+A1:2018; EN ISO 5395-2:2013+A1:2016+A2:2017.

Benannte Stelle, die für die Zertifizierung nach der Richtlinie 2000/14/EG gemäß Anhang VI 1. Verfahren ausgewählt wurde:

- EUROFINIS PRODUCT TESTING ITALY (NB 0477)  
Via Courgnè 21, 10156, Torino, Italy

Modellbezeichnung: +

Modell	Motor	Leistung (kW)	U/min	Mähbreite (cm)	Gemessener LWA (dBA)	Garantierter LWA (dBA)
EM37	ATB	1,6	2800 ± 100	37	82	83
BM37-82V	Cramer	CBS8215	2600 ± 100	37	80	82
BM46-82V	Cramer	CBS8215	2600 ± 100	46	86	88
BM46A-82V	Cramer	CBS8215	2600 ± 100	46	86	88
BM53A-82V	Cramer	CBS8215	2600 ± 100	53	90	91

Die grundlegenden Sicherheitsanforderungen der folgenden Richtlinien erfüllt:

2006/42/CE, 2014/30/UE, 2000/14/CE, 2011/65/UE und folgende Änderungen.

Die Bewertung dieser Konformität erfolgte nach den folgenden Normen: EN ISO 12100:2010; EN 60335-1:2013; EN60335-2-77:2011.

Benannte Stelle, die für die Zertifizierung nach der Richtlinie 2000/14/EG gemäß Anhang VI 1. Verfahren ausgewählt wurde:

- EUROFINIS PRODUCT TESTING ITALY (NB 0477)  
Via Courgnè 21, 10156, Torino, Italy

Sirtori, 27/09/2023

F. Ghezzi, Alleinverwalter

Unterschrift

## SOMMAIRE

1 INTRODUCTION .....	2
2 INFORMATIONS IMPORTANTES .....	2
2.1 Utilisation autorisée .....	2
2.2 Utilisation interdite .....	2
2.3 Marquage CE .....	2
2.4 Symboles .....	2
2.4.1 Symboles de danger et significations .....	2
2.4.2 Symboles de danger sur votre Grin .....	3
2.5 Dispositions générales de sécurité .....	4
2.5.1 Utilisation .....	4
2.5.2 Indications supplémentaires Modèles HM/PM/SPM : .....	5
2.5.3 Indications supplémentaires Modèle BM : .....	5
2.5.4 Indications supplémentaires Modèle EM : .....	5
3 RETRAIT DE L'EMBALLAGE .....	5
4 DESCRIPTION .....	5
4.1 Préparation à la tonte .....	6
4.1.1 Modèles HM/PM/SPM .....	6
4.1.2 Modèles BM...-82V .....	7
4.1.4 Modèle EM .....	7
4.2 Réglage de la hauteur de tonte .....	7
4.2.1 Modèles dotés de leviers hauteur de coupe .....	7
4.2.2 SPM .....	7
4.3 Allumage .....	7
4.4 Utilisation .....	8
4.4.1 Traction .....	8
4.4.2 Bloc roue SPM .....	8
4.5 Arrêt .....	8
4.6 Remisage .....	8
4.6.1 Remisage temporaire .....	8
4.6.2 Remisage longue période .....	9
4.6.3 Élimination .....	9
5 ENTRETIEN .....	9
6 DONNÉES TECHNIQUES .....	11
7 CONDITIONS DE GARANTIE .....	13
8 DÉCLARATION CE .....	14

**KEES VAN DER SPEK**  
TUIN EN PARKMACHINES • TER AAR

## 1 INTRODUCTION

Cher client,

Nous vous remercions pour la préférence que vous nous avez accordée avec l'achat de ce produit de haute qualité.

Les produits de Grin s.r.l. sont conçus et réalisés selon des standards de qualité stricts, afin d'assurer une longue durée et un excellent fonctionnement. Tout cela garanti :

- une qualité élevée et longue durée
- un emploi simple et sûr
- un design fonctionnel
- une optimisation d'emploi.

Grin s.r.l. obtient l'excellence à travers l'évolution continue. C'est pourquoi, nous nous réservons le droit d'apporter à tout moment des changements à l'article présent concernant l'aspect extérieur, la fourniture et/ou les caractéristiques techniques.

Grin s.r.l. se réserve tous les droits liés au copyright.

Toute impression, reproduction ou traduction, même partielle, de cette notice n'est pas autorisée sans l'approbation écrite de la part de Grin s.r.l.

## 2 INFORMATIONS IMPORTANTES

Conformément aux dispositions légales en vigueur, le producteur est responsable pour les caractéristiques techniques et de sécurité de cet appareil uniquement si l'utilisateur a scrupuleusement respecté les indications reportées dans ce manuel d'utilisation et si d'éventuelles réparations ont été effectuées par Grin s.r.l. ou par des structures chargées et sous les directives de celle-ci.

Ce produit a été réalisé conformément aux exigences reportées dans la directive 2006/42/CE.

Il est impératif de lire attentivement ce manuel d'utilisation afin d'apprendre à mieux connaître Grin et éviter ainsi tout usage incorrect ou dangereux et d'éventuels dysfonctionnements.

Les risques ou dangers sont reportés dans les sections correspondantes au sein de ce manuel d'utilisation. Accorder une attention particulière aux adhésifs apposés sur l'appareil, qui contiennent des indications de danger.

### 2.1 Utilisation autorisée

La tondeuse à gazon Grin est conçue pour être utilisée par un seul opérateur qui a la responsabilité de ne pas faire approcher durant son utilisation toute personne ou animal au sein de la zone de danger, qui s'étend autour de la machine dans un rayon de cinq mètres.

La gamme Grin est conçue pour être utilisée par des particuliers et des professionnels pour la tonte périodique de l'herbe du jardin.

Toute autre utilisation n'est pas conforme aux dispositions prévues et est donc interdite.

Grin s.r.l. décline toute responsabilité en cas d'éventuels dommages à des personnes, animaux et/ou choses pour négligence et/ou suite à une utilisation inappropriée de la machine.

### 2.2 Utilisation interdite

Il est interdit d'utiliser votre Grin :

- Si les dispositifs de sécurité sont défectueux ou ont été altérés.
- Si le moteur présente des anomalies durant le fonctionnement ou si l'on croit que la sécurité est limitée ou, de toute manière, compromise.
- Pour toutes les personnes n'ayant pas lu et compris ce manuel d'utilisation dans son intégralité.
- Pour les personnes mineures âgées de 16 ans ou moins.
- Pour les personnes étant sous l'effet de l'alcool ou de stupéfiants.
- Pour les personnes manifestant un seuil d'attention réduit (ex. suite à la prise de médicaments, etc.)

### 2.3 Marquage CE

L'étiquette de marquage CE est apposée à l'arrière de la machine et reporte les données suivantes :













### 2.4 Symboles

Il est conseillé de faire particulièrement attention aux indications de danger reportées dans le manuel et de s'en tenir scrupuleusement aux opérations et aux interdictions indiquées. Ces indications préviennent en temps opportun l'utilisateur quant à une situation de danger et fournissent des indications à ce sujet.

Il est recommandé de dûment respecter ces mesures pour la sécurité de l'utilisateur et des personnes, animaux et objets environnants !

#### 2.4.1 Symboles de danger et significations

Symbole	Signification	Symbole	Signification
	Informations en matière de sécurité sur des dangers pouvant causer des lésions personnelles.		Danger bruit
	Risque d'incendie		Risque de projection d'objets
	Risque d'explosion		Danger de lésions pour les membres
	Danger matériau toxique		Risque de trébucher
	Danger surface chaude		Risque de choc électrique

## 2.4.2 Symboles de danger sur votre Grin

### 1. Modèles HM/PM/SPM



#### 1. DANGER !

Avant toute utilisation, lire attentivement ce manuel. Faire attention aux indications de danger !

#### 2. RISQUE DE PROJECTION D'OBJETS !

Toute utilisation et tout accès de la part des personnes non préposées aux travaux sont interdits. Toute personne autre que l'utilisateur ne doit pas stationner à proximité de la zone de travail. Éloigner les animaux.

#### 3. RISQUE DE LÉSIONS AUX MAINS ET AUX PIEDS !

Éteindre le moteur et retirer toujours la bougie d'allumage (Fig.1\_T). Attendre jusqu'à ce que la lame ne soit complètement à l'arrêt. Risque de lésions aux mains ou aux pieds à proximité de la lame en mouvement. La lame continue à bouger pendant quelques secondes même après avoir éteint le moteur.

### 2. Modèles BM



#### 1. DANGER !

Avant toute utilisation, lire attentivement ce manuel. Faire attention aux indications de danger !

#### 2. RISQUE DE PROJECTION D'OBJETS !

Toute utilisation et tout accès de la part des personnes non préposées aux travaux sont interdits. Toute personne autre que l'utilisateur ne doit pas stationner à proximité de la zone de travail. Éloigner les animaux.

#### 3. RISQUE DE LÉSIONS AUX MAINS ET AUX PIEDS !

Éteindre le moteur et retirer toujours la batterie (Fig.4). Attendre jusqu'à ce que la lame ne soit complètement à l'arrêt. Risque de lésions aux mains ou aux pieds à proximité de la lame en mouvement. La lame continue à bouger pendant quelques secondes même après avoir éteint le moteur.



#### ATTENTION !

La machine doit être placée à l'abri de la pluie et de l'humidité.



**Protection environnementale !**  
**Les appareils électriques ne doivent pas être éliminés avec les ordures ménagères.**

### 3. Modèle EM



#### 1. DANGER !

Avant toute utilisation, lire attentivement ce manuel. Faire attention aux indications de danger !

#### 2. RISQUE DE PROJECTION D'OBJETS !

Toute utilisation et tout accès de la part des personnes non préposées aux travaux sont interdits. Toute personne autre que l'utilisateur ne doit pas stationner à proximité de la zone de travail. Éloigner les animaux.

#### 3. RISQUE DE LÉSIONS AUX MAINS ET AUX PIEDS !

Éteindre le moteur et attendre jusqu'à ce que la lame ne soit complètement à l'arrêt. Risque de lésions aux mains ou aux pieds à proximité de la lame en mouvement. La lame continue à bouger pendant quelques secondes même après avoir éteint le moteur.

#### 4. ATTENTION !

Risque de câble de réseau endommagé. Garder le câble de raccordement éloigné de l'appareil et de la lame.

#### 5. ATTENTION !

Avant d'effectuer l'entretien, lire attentivement le manuel. Durant l'entretien, débrancher toujours le câble d'alimentation et placer la machine à l'abri de la pluie et de l'humidité.

#### 6. ATTENTION !

Nettoyer les résidus de tonte et la machine avec un chiffon et une brosse. Ne pas utiliser de nettoyeurs à jet d'eau haute pression.

#### 7. ATTENTION !

Débrancher toujours le câble d'alimentation avant de lever la machine.



**Protection environnementale !**  
**Les appareils électriques ne doivent pas être éliminés avec les ordures ménagères.**

**INFORMAZIONI AGLI UTENTI - RAEE DOMESTICO**  
Ai sensi dell'art. 13 del D.Lgs. 25/07/2005 n° 151 "Attuazione delle Direttive 2002/95/CE, 2002/96/CE e 2003/108/CE, relative alla riduzione dell'uso di sostanze pericolose nelle apparecchiature elettriche ed elettroniche, nonché allo smaltimento dei rifiuti"  
 ↓ Il simbolo del cassonetto barrato riportato sull'apparecchiatura indica che il prodotto, alla fine della propria vita utile, deve essere raccolto separatamente dagli altri rifiuti;  
 ↓ L'utente finale dovrà conferire l'apparecchiatura giunta a fine vita agli idonei centri di raccolta differenziata dei rifiuti elettronici ed elettrotecnici, oppure riconsegnarla al rivenditore al momento dell'acquisto di una nuova apparecchiatura di tipo equivalente, in ragione di uno a uno;  
 ↓ L'adeguata raccolta differenziata per l'avvio successivo dell'apparecchiatura dismessa al riciclaggio, al trattamento o allo smaltimento ambientalmente compatibile contribuisce ad evitare possibili effetti negativi sull'ambiente e sulla salute e favorisce il riciclo dei materiali di cui è composta l'apparecchiatura.  
 ↓ Lo smaltimento abusivo del prodotto da parte dell'utente comporta l'applicazione delle sanzioni amministrative di cui al D.Lgs. n°152 del 3 aprile 2006.

**INFORMAZIONI AGLI UTILIZZATORI - DEEE PROFESSIONNEL**

Aux termes de l'art. 13 du D.Lgs 25/07/2005 n°151 « Application des Directives 2002/95/CE, 2002/96/CE et 2003/108/CE, relatives à la réduction de l'utilisation de substances dangereuses dans les équipements électriques et électroniques, ainsi que le traitement des déchets »

- ✓ Le symbole de la poubelle barrée reportée sur l'équipement indique que le produit, arrivé en fin de vie utile, doit être collecté séparément des autres déchets ;
- ✓ L'utilisateur final devra donner l'équipement arrivé en fin de vie à l'organisme de tri sélectif des déchets électroniques et électrotechniques auquel le fabricant a adhéré ; il devra par conséquent contacter le fabricant s'il ne connaît pas le Consortium Obligatoire ([www.apirae.it](http://www.apirae.it)) auquel il a lui-même adhéré ;
- ✓ Un tri sélectif adéquat pour l'envoi successif de l'équipement au recyclage, au traitement ou à l'élimination éco-compatible contribue à éviter de possibles effets négatifs sur l'environnement et sur la santé, et favorise le recyclage des matériaux qui compose l'équipement.
- ✓ L'élimination abusive du produit de la part de l'utilisateur entraîne l'application des sanctions administratives citées dans le D.Lgs n°152 du 3 avril 2006.

## 2.5 Dispositions générales de sécurité

Ces dispositions de sécurité sont fondamentales pour l'utilisation et l'entretien de votre Grin. Il faut donc dûment les respecter durant l'utilisation de l'appareil.



**Attention !**



Avant toute utilisation, procéder toujours à un contrôle visuel afin de s'assurer que la lame, les boulons de fixation et le groupe de coupe ne soient pas usés ou endommagés. Remplacer les composants endommagés ou usés, en vérifiant de maintenir l'équilibrage.



**Attention !**



Avant de tondre, éloigner de la pelouse, toute pierre, morceau de verre et/ou tout autre corps étranger qui pourrait endommager la lame et/ou blesser l'utilisateur.

### 2.5.1 Utilisation



Porter des chaussures hautes et résistantes. NE JAMAIS faucher l'herbe pieds nus ou en portant des sandales ou d'autres chaussures ouvertes : la lame tourne à grande vitesse et pourrait soulever et projeter des corps étrangers (ex. : pierres, branches, etc.).



Porter toujours un pantalon long et des vêtements adaptés pour protéger les jambes.



**Attention !**



Ne jamais allumer votre Grin :

- Si vous n'êtes pas dans la bonne position d'utilisation derrière le guidon ou si le guidon n'est pas correctement serré. Uniquement de cette façon, il est possible de déplacer l'appareil en toute sécurité et maintenir la bonne distance des lames.
- Si Grin est inclinée, en position instable et/ou si la lame n'est pas libre de tourner.
- Si Grin présente des dommages visibles et/ou si les dispositifs de sécurité sont défectueux ou absents.
- Si des personnes et/ou des animaux se trouvent dans le rayon de ≈5 m.
- Si la lumière de jour ne permet pas une utilisation en conditions de sécurité.



**Attention !**



- Pousser ou tirer votre Grin uniquement au moyen du guidon et en respectant la vitesse de tonte. Faire attention à ne pas trébucher en tirant l'appareil. Durant la tonte, marcher sans courir. Adopter la plus grande précaution lors de l'inversion du sens de marche ou en tirant vers soi la tondeuse à gazon.
- Pour plus de sécurité, procéder transversalement sur les pentes. NE PAS utiliser votre Grin sur des pentes supérieures à 20° (30° uniquement pour le modèle SPM). S'assurer toujours des points d'appui et opérer avec la plus grande prudence dans les changements de direction sur les pentes.
- En cas d'utilisation prolongée de la tondeuse à gazon, les vibrations transmises à l'opérateur pourraient créer des problèmes de circulation dans les doigts des mains. Cesser immédiatement d'utiliser la tondeuse à gazon en cas de fourmillement dans les doigts.
- En cas d'enrayage de la lame, procéder à son déblocage UNIQUEMENT et EXCLUSIVEMENT lorsque le moteur est éteint.
- Ne jamais transporter la machine si son moteur est en marche !



**Attention !**



- Ranger Grin dans des endroits fermés uniquement après avoir fait refroidir le moteur.
- Maintenir la prise d'air de refroidissement moteur propre et dégagée.
- En cas de panne ou avant le nettoyage, attendre toujours que Grin se soit refroidi.



**Attention !**



Éteindre TOUJOURS et IMMÉDIATEMENT le moteur :

- Lorsque vous avez une baisse d'attention ou que vous êtes distraits par d'autres personnes, choses ou événements.
- Lorsque, suite à une interruption ou un blocage, la lame tourne de façon irrégulière (ex. : vibrations, mouvements et/ou bruits anormaux)
- Lorsque des bruits anormaux provenant du moteur ou de Grin sont constatés
- Lorsque les dispositifs de sécurité ne fonctionnent pas normalement.



Pour l'utilisation, il est conseillé de respecter les dispositions communales concernant les horaires autorisés (généralement du Lundi au Samedi de 7h à 12h et de 15h à 19h). Se renseigner sur d'autres restrictions en vigueur pour l'usage professionnel.

### 2.5.2 Indications supplémentaires Modèles HM/PM/SPM :



**Attention !**



- En cas de fuite d'essence, ne pas tenter de démarrer le moteur, mais nettoyer avec soin la machine et la placer hors de la zone où la fuite s'est produite, en évitant de créer des sources d'allumage tant que les vapeurs d'essence ne se sont dissipées.
- Pour réduire tout risque d'incendie, retirer tout brin d'herbe, feuille ou excès de graisse sur le moteur, le pot d'échappement et dans la zone de stockage.



**Attention !**



- Après chaque ravitaillement, vérifier que le bouchon du réservoir à essence soit bien fermé.
- Ne jamais démarrer votre Grin dans des milieux fermés ou devant le conduit d'échappement ; la combustion du moteur entraîne la libération de monoxyde de carbone : un gaz vénéneux, incolore et inodore.



**Attention !**



Remplacer les silencieux défectueux.



Sur tous les modèles équipés d'un moteur à explosion, la pression sonore à l'oreille de l'opérateur dépasse les 80 dBA et par conséquent, il est conseillé de porter des équipements de protection de l'ouïe (casques ou bouchons).

### 2.5.3 Indications supplémentaires Modèle BM :



**Attention !**



- Ne jamais démarrer l'appareil en cas de pluie ou dans un milieu humide.
- Lorsque la machine est éteinte, retirer toujours également la batterie avant d'effectuer toute opération.

**Remarque :** Le modèle BM46-82V est également doté d'une clé de sécurité située dans le compartiment de la batterie (Fig.1\_W). Sans cette clé, la machine ne démarre pas. Retirer toujours également la clé si la machine est laissée sans surveillance, en cas d'arrêt pour des problèmes à la machine ou pour tout type d'entretien.

### 2.5.4 Indications supplémentaires Modèle EM :



**Attention !**



- Faire attention à ce que la tension et la fréquence de réseau soient conformes aux indications de la plaque signalétique.
- Brancher l'appareil à une prise avec interrupteur différentiel FI doté d'un déclencheur différentiel  $\leq 30\text{mA}$ .
- Éviter tout contact physique avec des pièces mises à la terre (par exemple grilles métalliques, poteaux, etc.)
- Utiliser exclusivement des câbles de raccordement homologués de type H05VV-F ou H05RN-F ayant une longueur maximale de 75 m et adaptés à l'utilisation en

plein air. La section doit être au moins de 1,5 mm<sup>2</sup>. Avant toute utilisation, dérouler complètement le câble et vérifier l'absence de dommages à l'isolement.

- Utiliser exclusivement le dispositif de soutien du câble prévu sur l'appareil.
- Garder le câble de raccordement éloigné de l'outil de tonte et le poser de sorte qu'il ne reste pas coincé. Le câble de raccordement doit rester derrière la personne qui commande le dispositif.
- Ne pas débrancher la fiche de la prise en la tirant par le câble. Conserver le câble à l'abri de l'huile et d'arêtes tranchantes.
- Retirer la fiche de la prise si des dommages sur l'appareil ou sur le câble d'alimentation sont constatés. Si les câbles de raccordement sont endommagés, ils doivent être remplacés et ne doivent pas être rapiécés.
- Ne jamais démarrer l'appareil en cas de pluie ou dans un milieu humide.
- Après avoir éteint la machine, débrancher toujours le câble d'alimentation.

## 3 RETRAIT DE L'EMBALLAGE

Votre Grin est livrée déjà assemblée dans une grande boîte. Le guidon est dans une position permettant un gain de place et est donc replié sur lui-même. Le levier de réglage de la hauteur de tonte est dans la position de transport.

1. Ouvrir le carton par le haut. (Fig.2)
2. Extraire Grin à l'aide d'une deuxième personne et la positionner sur une surface plane et stable.
3. Retirer les agrafes également de la partie arrière du carton ; le replier sur lui-même et le **conserver dans un endroit sec**. Il peut être réutilisé si vous devez transporter votre Grin ou si vous devez l'envoyer à une usine pour un contrôle.
4. Soulever le guidon (Fig.1\_B) et le bloquer à l'aide des leviers de fixation (Fig.1\_C). Faire attention à ne pas encastrier les câbles flexibles durant le levage !

**N.B :** Le guidon doit être bloqué avec les régulateurs (Fig.1\_D) parfaitement alignés ou pour obtenir une position de prise plus basse, incliné vers l'utilisateur. Cela permet de respecter la distance minimale de 450 mm entre la fin des mancherons et la circonférence de coupe de la lame.

### Protection environnementale !



**Ne pas jeter les matériaux d'emballage dans l'environnement. Éliminer tout matériau selon les normes et les lois concernant l'élimination et le recyclage des déchets.**

## 4 DESCRIPTION

Grin a breveté un système de tonte innovant, qui se base sur un principe complètement nouveau.

Grin recycle les substances nutritives contenues dans le brin d'herbe qui, durant la tonte, sont redonnées au terrain.

Résultat :

- Plus de temps libre
- Tondre la pelouse sans effort
- Un jardin à admirer
- Un coup de main à la nature
- Un avantage économique

Commencez à bien connaître votre machine Grin avant de l'utiliser, de façon à réduire au minimum les possibilités d'accidents.

• **Modèles HM-PM (Fig. 1):**

- A. Châssis
- B. Guidon
- C. Leviers de fixation du guidon
- D. Régulateurs hauteur guidon
- E. Levier de réglage de la hauteur
- F. Poignée levier de réglage de la hauteur
- G. Levier frein moteur
- H. Levier traction (uniquement sur les modèles HM\*\*A et PM)
- I. Levier de commande vitesse traction (uniquement sur les modèles PM)
- J. Câble de démarrage (uniquement modèles avec démarrage à corde)
- K. Réservoir d'huile
- L. Jauge à niveau huile
- M. Indication niveau d'huile Max.
- N. Indication niveau d'huile Min.
- O. Réservoir à essence
- P. Anneau pour câble de démarrage (uniquement modèles avec démarrage à corde)
- Q. Filtre à Air
- R. Grille prise d'air moteur
- S. Évacuation avec protection
- T. Bougie
- U. Bouton démarrage moteur (uniquement modèles Instart)

**N.B :** La position des composants du moteur pourrait varier selon le modèle. Pour plus de détails, consulter directement le manuel du moteur contenu dans la boîte.

**N.B :** Pour faciliter la compréhension, les leviers de commande sont indiqués avec deux couleurs distinctes. Le levier ROUGE identifie le levier frein moteur (Fig.1\_G) ; le JAUNE identifie le levier traction (Fig.1\_H).

• **Modèles SPM (Fig. 1):**

- A. Châssis
- B. Guidon
- C. Leviers de fixation du guidon
- D. Régulateurs hauteur guidon
- E. Pivot réglage hauteur
- F. Bouton déblocage pivot réglage
- G. Levier frein moteur
- H. Levier traction
- I. Levier de commande vitesse traction
- J. Levier réglage de l'air moteur
- K. Câble de démarrage
- L. Jauge à niveau huile
- M. Indication niveau d'huile Max.
- N. Indication niveau d'huile Min.
- O. Réservoir d'huile
- P. Réservoir à essence
- Q. Anneau pour câble de démarrage
- R. Filtre à Air
- S. Grille prise d'air moteur
- T. Évacuation avec protection
- U. Bougie
- V. Étrier blocage roue
- Z. Écrou-papillon fixation étrier blocage roue

**N.B :** La position des composants du moteur pourrait varier selon le modèle. Pour plus de détails, consulter directement le manuel du moteur contenu dans la boîte.

**N.B :** Pour faciliter la compréhension, les leviers de commande sont indiqués avec deux couleurs distinctes. Le levier ROUGE identifie le levier frein moteur (Fig.1\_G) ; le JAUNE identifie le levier traction (Fig.1\_H).

• **Modèles BM (Fig.1) :**

- A. Châssis
- B. Guidon
- C. Leviers de fixation du guidon
- D. Régulateurs hauteur guidon
- E. Levier de réglage de la hauteur
- F. Poignée levier de réglage de la hauteur
- G. Levier frein moteur
- R. Grille prise d'air moteur
- U. Bouton démarrage moteur
- V. Compartiment de la batterie
- W. Clé de sécurité (uniquement pour le modèle 82V)

**N.B :** La position des composants du moteur pourrait varier selon le modèle. Pour plus de détails, consulter directement le manuel du moteur contenu dans la boîte.

• **Modèle EM (Fig.1) :**

- A. Châssis
- B. Guidon
- C. Leviers de fixation du guidon
- D. Régulateurs hauteur guidon
- E. Levier de réglage de la hauteur
- F. Poignée levier de réglage de la hauteur
- G. Levier frein moteur
- R. Grille prise d'air moteur
- U. Bouton démarrage moteur
- X. Dispositif d'amorçage
- Y. Dispositif de soutien du câble

## 4.1 Préparation à la tonte

### 4.1.1 Modèles HM/PM/SPM

**N.B :** Votre Grin est livrée sans huile et sans essence.

• **Remplissage de l'huile moteur**

Pour effectuer un bon contrôle du niveau d'huile du moteur, placer Grin sur une surface plane et stable.

Sur des terrains dont l'inclinaison peut atteindre jusqu'à 3 %, d'éventuels écarts sont compris dans les tolérances. Remplacer complètement l'huile après 25 heures de fonctionnement afin d'éviter tout dommage au moteur (après 50 heures pour le modèle SPM).

Utiliser exclusivement l'huile conforme aux spécificités du producteur du moteur.

1. Dévisser le bouchon comprenant la jauge pour le mesurage du niveau (Fig.1\_L) du réservoir d'huile (Fig.1\_K).
2. À l'aide d'un entonnoir verser 450 ml d'huile moteur dans le réservoir.
3. Nettoyer la jauge du bouchon de l'huile (Fig.1\_L) puis revisser le bouchon sur le réservoir.
4. Dévisser à nouveau le bouchon du réservoir puis contrôler le niveau de l'huile au moyen de la jauge à huile. Le niveau devrait être proche du MAX (Fig.1\_M). Un niveau d'huile correct devrait toujours être compris entre MAX (Fig.1\_M) et MIN (Fig.1\_N).
5. Revisser fermement le bouchon sur le réservoir.

**Protection environnementale !**



**Ne pas déverser l'huile dans l'environnement. Éliminer les éventuels résidus conformément aux dispositions, normes et lois environnementales.**

• **Ravitaillement en carburant**



**Attention !**



Le carburant est facilement inflammable et ses vapeurs sont explosives. Ravitailler exclusivement en plein air. Ne pas approcher des flammes nues dans le rayon d'au moins 5 m. Défense de fumer. Ne pas procéder au ravitaillement lorsque le moteur est allumé ou encore chaud.

1. Positionner Grin sur une surface plane et stable.
2. Dévisser le bouchon du réservoir à essence (Fig. 1\_O), mais uniquement après avoir retiré la saleté et d'éventuels résidus de la zone du bouchon.
3. À l'aide d'un entonnoir, remplir avec de l'essence verte normale jusqu'au niveau indiqué par le producteur du moteur. Laisser de l'espace libre pour la dilatation du carburant. Retirer immédiatement l'éventuelle fuite ou renversement d'essence ; ne pas mélanger de l'huile au carburant.
4. Revisser fermement le bouchon sur le réservoir.

**Protection environnementale !**



**Ne pas déverser l'essence dans l'environnement. Éliminer les éventuels résidus conformément aux dispositions, normes et lois environnementales.**

**4.1.2 Modèles BM...-82V**

• **Accrochage de la Batterie**

1. Extraire le bloc porte-batterie de son emballage et appuyer sur le bouton rouge pour vérifier son état de charge. Les encoches bleues indiquent l'état de charge de la batterie. La batterie n'est pas expédiée complètement chargée.
2. Ouvrir le compartiment à batterie situé à l'arrière du moteur (Fig.1\_V) et insérer la batterie du côté des contacts, en faisant attention à qu'ils se trouvent orientés vers le bas (Fig.3).
3. Pousser à fond pour bloquer la batterie à l'intérieur du compartiment. La batterie s'accroche d'une seule façon ; si l'on ne réussit pas à l'accrocher, ne pas forcer, mais contrôler que la batterie ait été insérée dans le bon sens, comme montré sur la figure (Fig.3)

• **Décrochage de la Batterie**

Éteindre la tondeuse à gazon, en laissant le levier de frein moteur placé sur le guidon (Fig.1\_G) et attendre que la lame soit complètement arrêtée. Procéder ensuite au retrait de la batterie.

1. Ouvrir la porte du compartiment à batterie (Fig.1\_V).
2. Appuyer sur le levier de décrochage de la batterie (Fig.4), situé dans la partie supérieure du compartiment.
3. Extraire la batterie jusqu'à sa sortie complète.

**N.B : Pour toutes les indications de sécurité, utilisation, recharge et élimination de la batterie, se référer au manuel annexé à la batterie (Manuel d'utilisation « Batterie Rechargeable et Chargeur Aux Ions De Lithium De 82V »).**

**4.1.4 Modèle EM**

1. Insérer le câble d'alimentation dans le dispositif d'amorçage du bouton de démarrage du moteur (Fig.1\_X) et le fixer à l'appareil à l'aide du dispositif de soutien (Fig.1\_Y).
2. Brancher le câble d'alimentation au réseau électrique.

**4.2 Réglage de la hauteur de tonte**

**4.2.1 Modèles dotés de leviers hauteur de coupe**

Configurer la hauteur de tonte à l'aide du levier de réglage prévu à cet effet.

Augmenter la hauteur (Fig.5.1) :

- I. Tirer le levier de réglage de la hauteur (Fig.1\_E) en arrière vers le guidon.
- II. Positionner à la hauteur souhaitée en déclenchant le levier.

Diminuer la hauteur (Fig.5.2) :

- I. Rapprocher la poignée (Fig.1\_F) du levier (Fig.1\_E) et pousser en avant.
- II. Positionner à la hauteur souhaitée en déclenchant le levier. Le levier complètement en avant est en position de transport. (Fig.5.3\_4).

**N.B. La position 4 (levier complètement en avant) N'est PAS à utiliser pour le fauchage, mais exclusivement pour stocker la machine, puisqu'elle permet de fermer complètement le guidon.**

**4.2.2 SPM**

Retirer le pivot de réglage de hauteur (Fig.1\_E), en restant appuyé sur la touche de déblocage du pivot (Fig.1\_F). Placer la machine à la hauteur désirée et insérer de nouveau le pivot, en appuyant sur la touche de déblocage. Relâcher la touche lorsque le pivot sort du côté opposé du cadre.

**4.3 Allumage**



**Attention !**



**Allumer Grin TOUJOURS et UNIQUEMENT lorsqu'on se trouve derrière le guidon. Depuis cette position, les commandes de démarrage sont facilement accessibles. Si l'utilisateur stationne à côté de la machine, lors de l'allumage, le risque de lésions aux pieds est présent, étant donné la proximité par rapport au rayon d'action de la lame.**

• **Modèles HM/PM avec démarrage à corde :**

1. Insérer le câble de démarrage (Fig.1\_J) dans l'anneau porte-câble placé sur le guidon (Fig.1\_P).
2. Se placer derrière la machine et, avec une main, tirer et maintenir le levier du frein moteur tiré vers soi (Fig.6.1 modèles HM ; Fig.6.2 modèles PM/SPM) ; avec l'autre main, saisir le câble de démarrage ( Fig.1\_J) puis tirer en exerçant un mouvement rapide et décisif du bras. Maintenir le câble pendant quelques instants, également après que le moteur ait démarré.
3. Lorsque le moteur est allumé, relâcher lentement le câble de démarrage jusqu'à atteindre l'anneau.

**N.B : Trop de tentatives d'allumage peuvent noyer le moteur. Trop d'essence est pompée dans la zone des cylindre et la bougie ne réussit plus à provoquer l'allumage. Si, après des tentatives répétées, le moteur ne**

**s'allume pas, il faut en identifier les causes, en faisant également référence au manuel d'utilisation du moteur.**

Si, suite à de nombreuses tentatives, le moteur se noyait, effectuer les opérations suivantes :

- I. Retirer le capuchon de la bougie.
- II. Dévisser la bougie.
- III. Tirer plusieurs fois le câble pour essayer la zone des cylindres.
- IV. Essuyer la bougie et la visser solidement.
- V. Repositionner le capuchon de la bougie.
- VI. Démarrer le moteur.

• **Modèle PM/SPM au moteur Kawasaki:**

Le moteur Kawasaki est doté d'un système de réglage manuel de l'air.

1. Lorsque le moteur est froid, placer le levier de réglage de l'air (Fig.1\_J) en position « START » (Fig.7). Lorsque le moteur est chaud, placer le levier en position « MAX ».
2. Insérer le câble de démarrage (Fig.1\_K) dans l'anneau porte-câble au niveau du guidon (Fig.1\_Q).
3. Se placer derrière la machine et, à l'aide d'une main, tirer et garder tiré le levier du frein moteur (Fig.6.2) ; à l'aide de l'autre main, prendre le câble de démarrage (Fig.1\_K) et tirer avec un mouvement rapide et ferme.
4. Lorsque le moteur est allumé, relâcher doucement le câble de démarrage jusqu'à l'anneau. Déplacer le levier de réglage de l'air (Fig.1\_J) en position « MAX » pendant quelques instants pour faire chauffer le moteur (uniquement en cas de démarrage à froid). Ensuite régler le régime moteur comme souhaité.

• **Modèles HM/PM Instart :**



**Attention !**

L'usage impropre de la batterie ou du chargeur de batteries peut entraîner des chocs électriques ou un incendie :

- Ne pas mouiller le chargeur de batteries.
- Ne pas exposer la batterie à l'eau ou à l'humidité.
- Vérifier que la batterie de démarrage soit chargée en appuyant sur le bouton placé sur la batterie.

**N.B :** Consulter le manuel d'utilisation du moteur avant le premier démarrage ou pour plus de détails sur les modalités d'utilisation et de recharge.

1. Monter le bloc porte-batterie sur le compartiment à batterie situé dans la partie haute du moteur, comme montré sur la figure (Fig.6.3). (seulement PM instart)
2. Se placer derrière la machine et, avec une main, tirer et maintenir le levier du frein moteur tiré vers soi (Fig.6.3) ; avec l'autre main, appuyer sur le bouton de démarrage (Fig.1\_U).



Pour prolonger la durée du starter, effectuer des cycles de démarrage courts (au maximum 5 secondes). Attendre une minute avant de répéter la tentative de démarrage.

• **Modèles BM/EM :**

1. Maintenir enfoncé le bouton de sécurité (Fig.1\_U).
2. Tirer le levier frein moteur vers soi (Fig.6.4).
3. Attendre que le moteur démarre et relâcher le bouton de sécurité.

## 4.4 Utilisation

### 4.4.1 Traction

Maintenant que votre Grin est allumée, vous pouvez procéder au fauchage de la pelouse. Pousser manuellement la machine ou, pour les machines qui en sont dotées, utiliser la traction souhaitée.

#### Traction HM :

- Pousser le levier de traction (Fig.1\_H) vers le guidon (Fig.8.1).
- La traction se mettra en marche.

#### Traction BM/PM/SPM :

- Sélectionner la vitesse de manutention souhaitée au moyen du levier de commande (Fig.1\_I) : modérée (I), rapide (II).
- Tirer le levier de traction vers soi (Fig.8.2).
- La traction se mettra en marche.



**Attention !**

**Utiliser le levier de commande vitesse TOUJOURS et UNIQUEMENT lorsque la traction est désactivée.**

### 4.4.2 Bloc roue SPM

Le modèle SPM est doté d'une roue pivotante qui peut être bloquée à l'aide d'un accessoire conçu à cet effet. Pour bloquer la roue, placer l'accessoire de blocage de roue (Fig.1\_V) au-dessus de la roue avant et le fixer à l'aide de la vis à ailettes (Fig.1\_Z).

## 4.5 Arrêt

Pour arrêter le moteur d'un modèle quelconque, il suffit de relâcher le levier frein moteur (Fig.1\_G).



**Attention !**



**Ne jamais oublier que, même après l'arrêt du moteur, la lame continue de tourner pendant quelques secondes. Attendre que la lame soit complètement arrêtée avant d'effectuer une quelconque opération.**

## 4.6 Remisage

Le remisage est également une partie importante pour conserver de la meilleure des façons votre Grin.

### 4.6.1 Remisage temporaire

Le remisage de 4 semaines maximum est considéré comme temporaire.

- Dans le cas des modèles à explosion (HM/PM/SPM), le carburant peut être laissé dans le réservoir.
- Laisser refroidir le moteur en plein air avant de ranger votre Grin.
- Nettoyer l'appareil avant de le ranger, pour éviter la formation d'incrustations de résidus herbeux difficiles à retirer.
- Ranger votre Grin bien couverte.

**N.B :** Pour le remisage des batteries, consulter le manuel moteur (BM46-82V et modèles Instart).



**Attention !**



Ne pas ranger votre Grin dans des zones ensoleillées ou au sein de logements puisque des vapeurs d'essence peuvent s'évacuer.

#### 4.6.2 Remisage longue période

Pour de longues périodes comme par exemple durant l'hiver.

- Dans le cas des modèles à explosion (HM/PM/SPM), vider complètement le réservoir à carburant en plein air et verser l'essence dans un bidon prévu à cet effet.
- Suivre les indications d'entretien reportées ci-dessous et contenues dans le manuel d'utilisation du moteur :
  - I. Dévisser la bougie (Fig.1\_T).
  - II. Dans la zone des cylindres, pulvériser un spray antirouille ou du lubrifiant de protection ; extraire le starter de moitié de façon à pouvoir déplacer le piston et permettre à la protection de se répartir uniformément.
  - III. Revisser la bougie.
  - IV. Revêtir les parties métalliques usées avec une fine couche de graisse ou les traiter avec de l'huile de protection.
  - V. Graisser légèrement la lame.
  - VI. Ranger votre Grin sèche et éventuellement la recouvrir avec une bâche de protection contre la poussière.

Pour les modèles BM et EM, suivre les opérations indiquées ci-dessus, en partant du point IV.

**N.B : Pour une bonne conservation des batteries, lire attentivement les informations reportées sur le manuel moteur (BM46-82V et modèles Instart).**

#### 4.6.3 Élimination



Respecter les dispositions, normes et lois environnementales concernant l'élimination et le recyclage des déchets.

Plastique : Séparer en fonction des processus de recyclage.

Métal : Débris métalliques.

Câbles électriques : Déchets électriques ou métaux non ferreux.

Huile usée : Remise aux stations de service.



**Attention !**



Faire attention à l'élimination des batteries :

- Ne jamais brûler ou incinérer les blocs porte-batterie usés ou rejetés car ils pourraient exploser. Brûler les blocs porte-batterie entraîne la formation de matériaux et de fumées toxiques.

Il est probable qu'une petite charge électrique résiduelle soit présente dans les blocs porte-batterie usés ou rejetés, c'est pourquoi ils doivent être manipulés avec prudence. Éliminer les blocs porte-batterie conformément aux lois fédérales, nationales et locales.

**N.B : Pour une bonne élimination des batteries, lire attentivement les informations reportées sur le manuel moteur (BM46-82V et modèles Instart).**

## 5 ENTRETIEN

L'entretien est très important pour conserver en bon état votre Grin et maintenir ses performances inaltérées.

Nettoyer Grin après chaque utilisation :

- retirer à la main les résidus
- nettoyer le capot avec de l'eau et une brosse

Suivre minutieusement les opérations d'entretien comme indiqué dans le tableau à la fin de ce chapitre.



**Attention !**



**Attendre que le moteur se soit refroidi avant d'effectuer tout type d'intervention.**



**Attention !**



**Effectuer toutes les opérations d'entretien TOUJOURS et UNIQUEMENT lorsque le moteur est éteint et la bougie/batterie est détachée selon le modèle.**

**Faire attention à la lame, elle est très affûtée.**



**Pour le nettoyage, ne pas utiliser des dispositifs à haute pression ou des jets d'eau ! Retirer mécaniquement les résidus de tonte uniquement avec une brosse / balayette.**

Pour effectuer des interventions d'entretien qui exigent le levage de la machine :

1. Positionner la machine sur une surface plane et stable.
2. Placer le levier de réglage de la hauteur en position 4. Déplacer le levier comme expliqué dans le chapitre « 4.2 Réglage de la hauteur de tonte ».
3. Desserrer les leviers de fixation du guidon (Fig.1\_C).
4. Basculer le guidon en avant complètement sur la machine (Fig.9.1)
5. Poser le guidon et soulever la machine en arrière (Fig.9.2)

**N.B : Les modèles avec moteur à explosion qui NE sont PAS dotés de moteur Mow'N'Stow (voir la fiche des données techniques), doivent rester dans la position soulevée pendant le moins de temps possible. Avant de soulever la machine, contrôler toujours le niveau d'essence. Pour ces modèles, le réservoir ne doit pas être complètement plein lorsque la machine est soulevée, afin d'éviter d'éventuelles fuites d'essence. À la fin de l'entretien, attendre quelques minutes avant de démarrer la machine.**

**Les modèles équipés d'un moteur Mow'N'Stow, ceux à batterie et électriques n'ont aucun problème à rester soulevés, également pendant de longues périodes.**



**Attention !**

Pour des questions de sécurité, il est strictement interdit d'apporter des modifications et/ou effectuer des réparations provisoires et/ou traitements à votre GRIN. Les pièces usées ou endommagées doivent être dûment remplacées. Utiliser EXCLUSIVEMENT des pièces de rechange originales.

**N.B : Pour plus de détails sur les interventions d'entretien au moteur ou à la batterie, consulter le manuel d'utilisation spécifique, fourni avec la machine.**

## PROGRAMME D'ENTRETIEN

<b>Avant toute utilisation</b>
<ul style="list-style-type: none"> <li>• Contrôler le bon serrage de tous les composants.</li> <li>• Contrôler le niveau de l'huile moteur et remettre à niveau si nécessaire. (Uniquement pour les modèles HM/PM/SPM)</li> <li>• Contrôler l'intégrité du câble d'alimentation (uniquement modèles EM)</li> <li>• Contrôler l'intégrité de la batterie (Uniquement les modèles BM et HM avec moteur Instart)</li> </ul>
<b>Après 25 heures d'utilisation ou bien 1 fois par an</b>
<ul style="list-style-type: none"> <li>• Affûter ou remplacer la lame</li> </ul> <p>Uniquement pour les modèles HM/PM/SPM :</p> <ul style="list-style-type: none"> <li>• Remplacer complètement l'huile moteur</li> <li>• Nettoyer le filtre à air (*)</li> <li>• Nettoyer la grille d'aspiration de l'air (*)</li> <li>• Contrôler le pot d'échappement</li> </ul>
<b>Une fois par an</b>
<p>Uniquement pour les modèles HM/PM/SPM :</p> <ul style="list-style-type: none"> <li>• Nettoyer ou remplacer la bougie</li> <li>• Remplacer le filtre à air</li> </ul>

(\*) En cas d'usage fréquent et, notamment, avec des températures très élevées ou des milieux poussiéreux, il est conseillé de réduire les intervalles des opérations d'entretien.

**N.B. Pour les modèles HM/PM/SPM, après les 2 premières heures d'utilisation, il est conseillé de contrôler le niveau de l'huile et si nécessaire le remettre à niveau. Une partie de l'huile peut être utilisée par le moteur pour lubrifier les composants en mouvement.**

REKMAN DER SPEK  
TUIN EN PARKMACHINES \* TER AAR

## 6 DONNÉES TECHNIQUES

Grin propose une gamme complète, adaptée à toute exigence. Pour toute information concernant d'autres produits et/ou accessoires, ne pas hésiter à nous contacter à notre numéro, reporté au verso de ce manuel.

### Données générales

Modèle	Largeur de tonte (cm)	Dimensions (Long. x Larg. x haut.) replié (mm)	Dimensions (Long. x Larg. x haut.) en marche (mm)	Poids à sec (Kg)	Hauteur de tonte (mm)	Coupe de serrage lame (Nm)	Alimentation	Démarrage	Manutention
EM37	37	820x420x370	1150x420x1030	20	30-60	30	Électrique par câble	Électrique	Poussée
BM37-82V	37	800x420x420	1250x420x1000	24	35-70	50	Batterie Cramer 82V	Électrique	Poussée
BM46-82V	46	800x520x420	1250x520x1000	26	35-70	50	Batterie Cramer 82V	Électrique	Poussée
BM46A-82V	46	800x520x420	1250x520x1000	34	35-70	50	Batterie Cramer 82V	Électrique	Traction 2 vitesses
BM53A-82V	53	900x600x450	1350x600x1000	36	35-70	50	Batterie Cramer 82V	Électrique	Traction 2 vitesses
HM37	37	800x420x420	1250x420x1000	26	35-70	50	Essence	Manuel	Poussée
HM46	46	800x520x420	1250x520x1000	28	35-70	50	Essence	Manuel	Poussée
HM46 Instart	46	800x520x420	1250x520x1000	29	35-70	50	Essence	Électrique	Poussée
HM46A	46	800x520x420	1250x520x1000	33	35-70	50	Essence	Manuel	Traction 1 vitesse
HM46A Instart	46	800x520x420	1250x520x1000	34	35-70	50	Essence	Électrique	Traction 1 vitesse
HM53A	53	900x600x450	1350x600x100	35	35-70	50	Essence	Manuel	Traction 1 vitesse
HM53A Instart	53	900x600x450	1350x600x1000	36	35-70	50	Essence	Électrique	Traction 1 vitesse
PM46A	46	800x520x420	1250x520x1000	38	35-70	50	Essence	Manuel	Traction 2 vitesses
PM46A Instart	46	800x520x420	1250x520x1000	39	35-70	50	Essence	Électrique	Traction 2 vitesses
PM46A KW	46	800x520x420	1250x520x1000	45	35-70	50	Essence	Électrique	Traction 2 vitesses
PM53A	53	900x600x450	1350x600x1000	40	35-70	50	Essence	Manuel	Traction 2 vitesses
PM53A Instart	53	900x600x450	1350x600x1000	41	35-70	50	Essence	Électrique	Traction 2 vitesses
PM53A KW	53	900x600x450	1350x600x1000	47	35-70	50	Essence	Manuel	Traction 2 vitesses
SPM53A KW	53	1050x600x550	1450x600x1100	59	55-96	50	Essence	Manuel	Traction 2 vitesses

### Données moteur

Modèle	Producteur	Modèle Moteur	Cylindrée/ Tension de réseau	RPM	Puissance (KW)	Bougie	Filtre à Air	Capacité Réservoir à Essence (l)	Capacité Réservoir Huile Moteur (l)	Huile Moteur
EM37	ATB	-	230V 50Hz	2800	1.6	-	-	-	-	-
BM37-82V	Cramer	CBS8215	72V	2600/2800	1.2	-	-	-	-	-
BM46-82V	Cramer	CBS8215	72V	2600/2800	1.2	-	-	-	-	-
BM46A-82V	Cramer	CBS8215	72V	2600/2800	1.2	-	-	-	-	-
BM53A-82V	Cramer	CBS8215	72V	2600/2800	1.2	-	-	-	-	-
HM37	Briggs&Stratton	675	190cc	2800	2.49	RC 12 JC	Filtre en papier	1.5	0.6	SAE 30 (SF o SG)
HM46	Briggs&Stratton	675 Mow'N'Stow	190cc	2800	2.49	RC 12 JC	Filtre en papier	1.5	0.6	SAE 30 (SF o SG)
HM46 Instart	Briggs&Stratton	675 iSi Mow'N'Stow	190cc	2800	2.49	RC 12 JC	Filtre en papier	1.5	0.6	SAE 30 (SF o SG)
HM46A	Briggs&Stratton	675 Mow'N'Stow	190cc	2800	2.49	RC 12 JC	Filtre en papier	1.5	0.6	SAE 30 (SF o SG)
HM46A Instart	Briggs&Stratton	675 iSi Mow'N'Stow	190cc	2800	2.49	RC 12 JC	Filtre en papier	1.5	0.6	SAE 30 (SF o SG)
HM53A	Briggs&Stratton	675 Mow'N'Stow	190cc	2800	2.49	RC 12 JC	Filtre en papier	1.5	0.6	SAE 30 (SF o SG)
HM53A Instart	Briggs&Stratton	675 iSi Mow'N'Stow	190cc	2800	2.49	RC 12 JC	Filtre en papier	1.5	0.6	SAE 30 (SF o SG)
PM46A	Briggs&Stratton	850	190cc	2800	3.1	RC 12 JC	Filtre en papier et pré-filtre en PVC	1.5	0.6	SAE 30 (SF o SG)
PM46A Instart	Briggs&Stratton	850 Instart	190cc	2800	3.1	RC 12 JC	Filtre en papier et pré-filtre en PVC	1.5	0.6	SAE 30 (SF o SG)
PM46A KW	Kawasaki	FJ180V KAI	179cc	2800	2.8	NGK BPR5ES	Filtre à air cylindrique à 2 éléments	1.7	0.65	SAE 30 (SF o SG)
PM53A	Briggs&Stratton	850	190cc	2800	3.1	RC 12 JC	Filtre en papier et pré-filtre en PVC	1.5	0.6	SAE 30 (SF o SG)
PM53A Instart	Briggs&Stratton	850 Instart	190cc	2800	3.1	RC 12 JC	Filtre en papier et pré-filtre en PVC	1.5	0.6	SAE 30 (SF o SG)
PM53A KW	Kawasaki	FJ180V KAI	179cc	2800	2.8	NGK BPR5ES	Filtre à air cylindrique à 2 éléments	1.7	0.65	SAE 30 (SF o SG)
SPM53A KW	Kawasaki	FJ180V KAI	179cc	2800	2.8	NGK BPR5ES	Filtre à air cylindrique à 2 éléments	1.7	0.65	SAE 30 (SF o SG)

### Données Sécurité électrique

Modèle	Classe de protection	Type de protection
EM37	II	IP X4
BM37-82V	II	IP X4
BM46-82V	II	IP X4
BM46A-82V	II	IP X4
BM53A-82V	II	IP X4

### Données Émission Sonore

Modèle	LWA [dBA] (valeur garantie 2000/14C/E)	LWA [dBA] (valeur mesurée 2000/14/CE)	LWA [dBA] (EN 5395-1:2013 annexe F)	Lpa [dBA] (EN 5395-1:2013 annexe F)	Vibrations [m/s <sup>2</sup> ] (EN 5395-1:2013 annexe G)
EM37	83	82	81.1 ± 0.8	68.2 ± 0.7	a = 1.76 k = 0.25
BM37-82V	82	80	80 ± 0.7	75.4 ± 0.7	a = 0.71 k = 0.05
BM46-82V	88	86	86.2 ± 0.8	77.8 ± 0.7	a = 0.92 k = 0.04
BM46A-82V	88	86	86.2 ± 0.8	77.8 ± 0.7	a = 0.92 k = 0.04
BM53A-82V	91	90	90 ± 0.9	71.1 ± 1.5	a = 1.7 k = 0.08
HM37	92	91	90.9 ± 0.8	77.9 ± 3	a = 2.4 k = 6.56
HM46 HM46 Instart	94	93	92.9 ± 0.8	81.6 ± 0.7	a = 2.4 k = 1.31
HM46A HM46A Instart	94	93	92.9 ± 0.8	81.6 ± 0.7	a = 2.4 k = 1.31
HM53A HM53A Instart	96	95	95.0 ± 0.8	82.6 ± 0.7	a = 2.4 k = 2.35
PM46 PRO PM46 PRO Instart	93	92	91 ± 1.2	80.9 ± 0.7	a = 2.4 k = 1.62
PM46A KW	93	92	91.9 ± 1.2	81.7 ± 1.5	a = 2.4 k = 1.62
PM53 PRO PM53 PRO Instart	97	95	94 ± 1.9	81.9 ± 0.7	a = 2.4 k = 2.11
PM53A KW	97	95	94 ± 1.9	83.2 ± 0.7	a = 2.4 k = 1.66
SPM53 PRO	94	93	93.1 ± 0.8	80.3 ± 0.7	a = 2.4 k = 1.34

## 7 CONDITIONS DE GARANTIE

- Grin, dont le siège statutaire et administratif est basé à Sirtori (LC) 23896, Via delle Industrie n° 13, garantit à l'acheteur de la tondeuse à gazon Grin, produite par Grin S.r.l., l'absence de défauts dans les matériaux et dans l'usinage, conformément à l'état de la technique et à l'utilisation prévue.
- À cet égard, Grin s.r.l. exonère l'acheteur des coûts pour la suppression d'erreurs d'usinage ou de défauts de matériaux par l'intermédiaire d'une structure autorisée par Grin s.r.l. ou Grin s.r.l. (droit à la garantie) aux conditions indiquées ci-dessous.
- La décision de réparer ou de remplacer les éventuelles pièces défectueuses revient exclusivement à Grin s.r.l.
- Les pièces remplacées appartiendront à Grin s.r.l. sans aucune obligation d'indemnisation.
- Le retrait d'éventuels défauts ou l'apport d'éventuelles modifications de mise à jour doit être effectué par notre service assistance ou par le revendeur autorisé par notre société.
- La structure autorisée à l'éventuelle réparation n'est en aucun cas autorisée, à fournir des explications et/ou déclarations juridiquement contraignantes au nom et pour le compte de Grin s.r.l.
- Aucun droit au remplacement de l'appareil ne subsiste.
- En général, le producteur décline toute responsabilité en cas de dommages à l'appareil, dommages indirects aux choses ou lésions aux personnes, découlant du non-respect des dispositions indiquées et aucun droit à la garantie ne pourrait être revendiqué. Tout autre droit est exclu de la garantie
- En plus des droits énoncés dans la garantie présente, l'acheteur possède les droits de garantie légaux, découlant du contrat d'achat.

### PÉRIODE DE GARANTIE :

- La garantie prend effet à compter de la date d'achat. L'acheteur doit donc conserver la preuve d'achat reportant cette date afin de pouvoir bénéficier des prestations de garantie.
- La garantie déchoit dans un délai de 24 mois à compter de la date d'achat, à l'exception des appareils Grin s.r.l. qui sont employés (même temporairement) à des fins publiques et/ou professionnelles ; dans les cas susdits, la garantie déchoit dans un délai de 12 mois à compter de la date d'achat. Sous réserve des éventuelles extensions octroyées par Grin s.r.l. pour lesquelles nous renvoyons aux conditions spécifiques.
- D'éventuels défauts qui, après l'échéance des périodes mentionnées ci-dessus, n'auraient pas été notifiés à une structure autorisée par Grin s.r.l. ou directement à Grin s.r.l., ne confère aucun droit à la garantie.
- Le droit à la garantie déchoit dans un délai de 6 mois à compter de la constatation du défaut.

### EXCLUSIONS :

Sont exclus de la garantie présente :

- les moteurs, les batteries et les chargeurs de batteries Briggs&Stratton pour lesquels les conditions spécifiques indiquées par le producteur et reportées dans le manuel Briggs&Stratton fourni avec l'appareil, sont valables. En cas de problèmes à ces composants, l'acheteur devra s'adresser à une structure officielle Briggs&Stratton.

- les moteurs Kawasaki pour lesquels les conditions spécifiques indiquées par le producteur et reportées dans le manuel Kawasaki fourni avec l'appareil, sont valables. En cas de problèmes à ces composants, l'acheteur devra s'adresser à une structure officielle Kawasaki.
- l'usure des composants, qu'elle soit due à une utilisation normale ou à une utilisation, un entretien ou une conservation incorrects. Par exemple (fourni à titre indicatif sans prétendre à l'exhaustivité) : filtres, bougies, roues, joints, lame et turbodisc, capot, câbles.
- Dommages esthétiques dus à l'utilisation de l'appareil.
- Dommages occasionnés durant le transport, pour lesquels le responsable répond directement et pas le producteur.

### DÉCHÉANCE DE LA GARANTIE :

Grin s.r.l. est autorisée à nier l'exécution de certaines obligations de garantie, au cas et dans la mesure où :

- La structure autorisée par Grin s.r.l. chargée de la réparation de la part de l'acheteur n'aurait présenté aucune demande de garantie dûment et correctement remplie ;
- Un usage incorrect, par rapport à ce qui est reporté dans le manuel d'utilisation (notamment une surcharge excessive de l'appareil de la part de l'acheteur) comporterait qu'un défaut de matériau ou d'usinage aurait entraîné un dommage à l'appareil ;
- L'acheteur n'aurait pas respecté, totalement ou partiellement, les indications reportées dans le manuel d'utilisation, en particulier les dispositions de sécurité ;
- L'appareil ne serait pas soumis à l'entretien régulier prévu ;
- L'appareil n'aurait pas été dûment conservé comme prévu ;
- L'appareil aurait été d'une façon quelconque adapté, modifié et/ou équipé avec des composants et/ou accessoires non compris dans la fourniture expressément admise ou conseillée par Grin s.r.l. ;
- L'appareil serait soumis à des réparations et/ou modifications apportées par un personnel non qualifié et reconnu par Grin s.r.l. et pas dans les règles de l'art ;
- durant les opérations d'entretien, nettoyage et/ou réparation, des pièces de rechange non originales ou de moindre qualité auraient été utilisées.



**REMARQUE :** pour bénéficier de la garantie, il est indispensable de procéder à l'activation comme indiqué ci-dessous, et conserver le récépissé ou

la facture d'achat.

### ACTIVATION DE LA GARANTIE :

**IMPORTANT :** pour activer la garantie, pouvoir bénéficier de la couverture prévue et permettre à Grin s.r.l. de gérer correctement les formalités liées à celle-ci, il faut :

1. enregistrer son produit Grin dans l'espace client du site [www.mygrin.eu](http://www.mygrin.eu) (si vous le souhaitez, vous pouvez utiliser pour plus de facilité le QRcode reporté ci-contre)



2. Conserver la facture ou le récépissé d'achat du produit.

## 8 DÉCLARATION CE

Siège statutaire/administratif :

Grin s.r.l.  
Via delle industrie 13  
23896 Sirtori (LC)

par la présente, déclare sous sa propre responsabilité, en tant que fabricant et dépositaire du fichier technique, que le produit fabriqué :

Dénomination du produit : Tondeuse à gazon pedestrian (point 32 all.1 2000/14/CE)

Spécification du produit :

Modèle	Moteur	Puissance (KW)	Nbre de tours/min	Largeur de tonte (cm)	LWA Mesuré (dBA)	LWA Garanti (dBA)
HM37	B&S 575	2.59	2800 ± 100	37	91	92
HM46	B&S 675	2.59	2800 ± 100	46	93	94
HM46 Instart	B&S 675 iSi	2.59	2800 ± 100	46	93	94
HM46A	B&S 675	2.59	2800 ± 100	46	93	94
HM46A Instart	B&S 675 iSi	2.59	2800 ± 100	46	93	94
HM53A	B&S 675	2.59	2800 ± 100	53	95	96
HM53A Instart	B&S 675 iSi	2.59	2800 ± 100	53	95	96
PM46A	B&S 850	3.1	2800 ± 100	46	92	93
PM46A Instart	B&S 850 Instart	3.1	2800 ± 100	46	92	93
PM46A KW	Kawasaki FJ180V KAI	3.1	2800 ± 100	46	92	93
PM53A	B&S 850	3.1	2800 ± 100	53	95	97
PM53A Instart	B&S 850 Instart	3.1	2800 ± 100	53	95	97
PM53A KW	Kawasaki FJ180V KAI	2.8	2800 ± 100	53	95	97
SPM53A KW	Kawasaki FJ180V KAI	2.8	2800 ± 100	53	93	94

Répond aux exigences fondamentales de sécurité conformément aux directives suivantes :  
2006/42/CE, 2014/30/UE, 2000/14/CE, 2011/65/UE et modifications suivantes.

L'évaluation de la conformité présente a été effectuée dans le respect des normes suivantes:  
EN ISO 12100:2010; EN ISO 5395-1:2013+A1:2018; EN ISO 5395-2:2013+A1:2016+A2:2017

Organisme Notifié choisi pour la certification directive 2000/14/CE en vertu de l'Ann.VI Procédure 1 :

- EUROFINIS PRODUCT TESTING ITALY (NB 0477)  
Via Courgnè 21, 10156, Torino, Italy

Spécification du produit :

Modèle	Moteur	Puissance (KW)	Nbre de tours/min	Largeur de tonte (cm)	LWA Mesuré (dBA)	LWA Garanti (dBA)
EM37	ATB	1.6	2800 ± 100	37	82	83
BM37-82V	Cramer	CBS8215	2600 ± 100	37	80	82
BM46-82V	Cramer	CBS8215	2600 ± 100	46	86	88
BM46A-82V	Cramer	CBS8215	2600 ± 100	46	86	88
BM53A-82V	Cramer	CBS8215	2600 ± 100	53	90	91

Répond aux exigences fondamentales de sécurité conformément aux directives suivantes :  
2006/42/CE, 2014/30/UE, 2000/14/CE, 2011/65/UE et modifications suivantes.

L'évaluation de la conformité présente a été effectuée dans le respect des normes suivantes :  
EN ISO 12100:2010; EN 60335-1:2013; EN60335-2-77:2011

Organisme Notifié choisi pour la certification directive 2000/14/CE en vertu de l'Ann.VI Procédure 1 :

- EUROFINIS PRODUCT TESTING ITALY (NB 0477)  
Via Courgnè 21, 10156, Torino, Italy

Sirtori, 27/09/2023

F. Ghezzi, Administrateur unique

Signature

## INHOUDSOPGAVE

1	INLEIDING.....	2
2	BELANGRIJKE INFORMATIE.....	2
2.1	Toegestane gebruik.....	2
2.2	Niet-toegestane gebruik.....	2
2.3	CE-markering.....	2
2.4	Symbolen.....	2
2.4.1	Gevaarsymbolen en hun betekenis.....	2
2.4.2	Gevaarsymbolen op uw Grin.....	3
2.5	Algemene veiligheidsvoorschriften.....	4
2.5.1	Gebruik.....	4
2.5.2	Aanvullende aanwijzingen voor HM/PM/SPM modellen:.....	5
2.5.3	Aanvullende aanwijzingen voor BM-modellen:.....	5
2.5.4	Aanvullende aanwijzingen voor EM-model:.....	5
3	UIT DE VERPAKKING HALEN.....	5
4	BESCHRIJVING.....	6
4.1	Het maaien voorbereiden.....	6
4.1.1	HM/PM/SPM-modellen.....	6
4.1.2	BM...-82V Modellen.....	7
4.1.4	EM-model.....	7
4.2	De maaihoogte instellen.....	7
4.2.1	Modellen met hoogteverstellingshendel.....	7
4.2.2	SPM.....	7
4.3	Inschakeling.....	7
4.4	Gebruik.....	8
4.4.1	Aandrijving.....	8
4.4.2	SPM wielblokkering.....	8
4.5	Stoppen.....	8
4.6	Opbergen.....	8
4.6.1	Tijdelijk opbergen.....	8
4.6.2	Gedurende een lange periode opbergen.....	9
4.6.3	Verwijdering.....	9
5	ONDERHOUD.....	9
6	TECHNISCHE GEGEVENS.....	10
7	GARANTIEVOORWAARDEN.....	12
8	CE-VERKLARING.....	14

## 1 INLEIDING

Beste klant,

Wij danken u voor uw voorkeur en de aankoop van dit kwaliteitsproduct.

De producten van Grin s.r.l. zijn ontworpen en vervaardigd volgens strikte kwaliteitsnormen, teneinde een lange levensduur en een optimale werking te verzekeren. Dit alles garandeert:

- hoogwaardige kwaliteit en lange levensduur
- gemakkelijk en veilig gebruik
- functioneel design
- optimalisering van het gebruik.

Grin s.r.l. bereikt deze uitmuntende eigenschappen door voortdurende ontwikkeling. Om deze reden behouden wij ons het recht voor om op elk willekeurig moment wijzigingen aan dit artikel aan te brengen wat het uiterlijke aspect, de samenstelling en/of de technische kenmerken ervan betreft.

Grin s.r.l. behoudt zich alle copyright-rechten voor.

De druk, de reproductie of de vertaling van deze handleiding, zelfs indien slechts gedeeltelijk, is niet toegestaan zonder schriftelijke goedkeuring van Grin s.r.l.

## 2 BELANGRIJKE INFORMATIE

Binnen de geldende wettelijke voorschriften is de fabrikant alleen verantwoordelijk voor de technische kenmerken inzake veiligheid van deze machine indien de gebruiker zich strikt heeft gehouden aan de aanwijzingen in deze gebruikshandleiding en indien eventuele reparaties door Grin s.r.l. zijn uitgevoerd ofwel door structuren die door Grin s.r.l. hiertoe werden belast en onder hun toezicht staan.

Dit product is gebouwd in overeenstemming met de vereisten volgens de richtlijn 2006/42/EG.

Het is verplicht om deze gebruikshandleiding aandachtig te lezen, om het Grin product beter te leren kennen en zo een verkeerd of gevaarlijk gebruik ervan en eventuele storingen in de werking te vermijden.

De risico's en gevaren staan vermeld in de desbetreffende hoofdstukken in deze gebruikshandleiding. Besteed bijzondere aandacht aan de stickers op de machine waarop gevaaraanduidingen staan.

### 2.1 Toegestane gebruik

De Grin grasmaaier is ontworpen om door een enkele gebruiker bediend te worden, die de verantwoordelijkheid heeft om tijdens het gebruik ervan geen mensen of dieren binnen de gevarezone te laten komen. Deze zone strekt zich uit tot een straal van vijf meter rond de machine.

Het Grin-gamma is ontworpen om door particulieren en professionals te worden gebruikt om het gras in de tuin regelmatig te maaien.

Elk ander gebruik is niet conform de voorziene bepalingen en is dus verboden.

Grin s.r.l. is niet aansprakelijk voor eventuele schade aan personen, dieren en/of voorwerpen die voortvloeit uit onachtzaamheid en/of oneigenlijk gebruik van de machine.

### 2.2 Niet-toegestane gebruik

Het is verboden om uw Grin te gebruiken:

- Wanneer de veiligheidsvoorzieningen defect zijn of als er mee werd geknoeid.
- Wanneer de motor storingen vertoont, of wanneer er twijfel is over de veiligheid, of de veiligheid aangetast is.
- Voor wie die deze gebruikshandleiding, in zijn/haar eigen belang, niet heeft gelezen of begrepen.
- Voor wie jonger dan 16 jaar is.
- Voor wie onder invloed van alcohol of verdovende middelen zijn.
- Voor wie het concentratievermogen tijdelijk beperkt is (vb. ten gevolge van het innemen van medicijnen, enz.)

### 2.3 CE-markering

Het etiket met het CE-markering bevindt zich aan de achterkant van de machine en vermeldt de volgende gegevens:



Facsimile van het etiket











### 2.4 Symbolen

Wij raden aan om bijzondere aandacht te besteden aan de gevaaraanduidingen die in de handleiding zijn opgenomen, en om zich strikt te houden aan de aangegeven handelingen en aan wat verboden wordt.

Deze aanduidingen waarschuwen de gebruiker over een gevaarlijke situatie en geven aanwijzingen dienaangaande.

Het is aanbevolen om deze maatregelen strikt na te leven met het oog op de veiligheid van de gebruiker en van personen, dieren en voorwerpen in de buurt!

#### 2.4.1 Gevaarsymbolen en hun betekenis

Symbol	Betekenis	Symbol	Betekenis
	Veiligheidsinformatie in verband met gevaren die persoonlijke schade kunnen aanrichten.		Gevaar lawaai
	Brandgevaar		Gevaar weggeslingerde voorwerpen
	Ontploffingsgevaar		Gevaar voor letsels aan de ledematen
	Gevaar giftig materiaal		Gevaar om te struikelen
	Gevaar heet oppervlak		Gevaar voor elektrocutie

## 2.4.2 Gevaarsymbolen op uw Grin

### 1. HM/PM/SPM-modellen



#### 1. GEVAAR!

Lees deze handleiding aandachtig vóór het gebruik. Besteed aandacht aan de gevaaraanduidingen!

#### 2. GEVAAR - WEGGESLINGERDE VOORWERPEN!

Het gebruik en de toegang is verboden voor wie niet met de werkzaamheden is belast. Behalve de gebruiker mogen er geen andere personen zich in de buurt van de werkzone bevinden. Houd dieren uit de buurt.

#### 3. GEVAAR VOOR LETSELS AAN HANDEN EN VOETEN!

Zet de motor uit en verwijder altijd de ontstekingsbougie (afb.1\_T). Wacht tot het mes volledig is gestopt. Gevaar voor letsels aan handen of voeten in de buurt van het bewegende mes. Zelfs nadat u de motor hebt uitgezet, blijft het mes nog enkele seconden verder draaien.

### 2. BM-modellen



#### 1. GEVAAR!

Lees deze handleiding aandachtig vóór het gebruik. Besteed aandacht aan de gevaaraanduidingen!

#### 2. GEVAAR - WEGGESLINGERDE VOORWERPEN!

Het gebruik en de toegang is verboden voor wie niet met de werkzaamheden is belast. Behalve de gebruiker mogen er geen andere personen zich in de buurt van de werkzone bevinden. Houd dieren uit de buurt.

#### 3. GEVAAR VOOR LETSELS AAN HANDEN EN VOETEN!

Zet de motor uit en verwijder de accu altijd (afb.4). Wacht tot het mes volledig is gestopt. Gevaar voor letsels aan handen of voeten in de buurt van het bewegende mes. Zelfs nadat u de motor hebt uitgezet, blijft het mes nog enkele seconden verder draaien.



#### AANDACHT!

Houd de machine altijd ver uit de buurt van regen of vocht.



#### Milieubescherming!

**Elektrische apparaten mogen niet samen met huishoudafval worden verwijderd.**

## 3. EM-model



#### 1. GEVAAR!

Lees deze handleiding aandachtig vóór het gebruik. Besteed aandacht aan de gevaaraanduidingen!

#### 2. GEVAAR - WEGGESLINGERDE VOORWERPEN!

Het gebruik en de toegang is verboden voor wie niet met de werkzaamheden is belast. Behalve de gebruiker mogen er geen andere personen zich in de buurt van de werkzone bevinden. Houd dieren uit de buurt.

#### 3. GEVAAR VOOR LETSELS AAN HANDEN EN VOETEN!

Zet de motor uit en wacht tot het mes volledig is gestopt. Gevaar voor letsels aan handen of voeten in de buurt van het bewegende mes. Zelfs nadat u de motor hebt uitgezet, blijft het mes nog enkele seconden verder draaien.

#### 4. AANDACHT!

Gevaar - beschadigde voedingskabel. Houd de voedingskabel ver uit de buurt van de machine en van het mes.

#### 5. AANDACHT!

Lees deze handleiding aandachtig voordat u onderhoud gaat uitvoeren.

Ontkoppel de voedingskabel altijd tijdens het onderhoud en houd de machine ver uit de buurt van regen en vocht.

#### 6. AANDACHT!

Verwijder maairesten en reinig de machine met een doek en een borstel. Geen hogedrukreinigers gebruiken.

#### 7. AANDACHT!

Ontkoppel de voedingskabel altijd voordat u de machine omhoog tilt.



#### Milieubescherming!

**Elektrische apparaten mogen niet samen met huishoudafval worden verwijderd.**

#### INFORMATIE VOOR DE GEBRUIKERS - HUISHOUELIJKE AEEA

In de zin van art. 13 van Wetsbesl. 25/07/2005 nr. 151 "Uitvoering van de Richtlijnen 2002/95/EG, 2002/96/EG en 2003/108/EG inzake de afname van het gebruik van gevaarlijke stoffen in elektrische en elektronische apparaten en inzake de verwijdering van het afval"

- ✓ Het symbool van de doorkruiste afvalbak dat op de apparatuur aangebracht is, geeft aan dat het product aan het einde van diens nuttige levensduur gescheiden van ander afval ingezameld moet worden;
- ✓ De eindgebruiker moet zorgen dat de apparatuur die het einde van de levensduur bereikt heeft, overgebracht wordt naar een geschikte plaats voor gescheiden inzameling van elektronisch en elektrotechnisch afval of de apparatuur afgeven bij de verkoper op het moment van aankoop van nieuwe apparatuur van gelijkaardig type, in de verhouding één op één;
- ✓ De correcte gescheiden inzameling, die dient om de afgedankte apparatuur vervolgens te recyclen, te verwerken of te verwijderen op een wijze die verenigbaar is met het milieu, draagt bij aan het vermijden van de mogelijke negatieve gevolgen voor het milieu en de gezondheid en bevordert het recyclen van de materialen waaruit de apparatuur bestaat.
- ✓ Als bij de verwijdering van het product misbruik door de gebruiker plaatsvindt, heeft dit de toepassing van administratieve boetes tot gevolg waarnaar verwezen wordt in Wetsbesl. nr. 152 van 3 april 2006.

#### INFORMATIE VOOR DE GEBRUIKERS - PROFESSIONELE AEEA

In de zin van art. 13 van Wetsbesl. 25/07/2005 nr. 151 "Uitvoering van de Richtlijnen 2002/95/EG, 2002/96/EG en 2003/108/EG inzake de afname van het gebruik van gevaarlijke stoffen in elektrische en elektronische apparaten en inzake de verwijdering van het afval"

- ✓ Het symbool van de doorkruiste afvalbak dat op de apparatuur aangebracht is, geeft aan dat het product aan het einde van diens nuttige levensduur gescheiden van ander afval ingezameld moet worden;
- ✓ De eindgebruiker moet zorgen dat de apparatuur die het einde van de levensduur bereikt heeft, overgebracht wordt naar de plaats voor gescheiden inzameling van elektronisch en elektrotechnisch afval waar de producent aan mee doet; hij moet dus contact opnemen met de producent als hij niet op de hoogte is van het Verplichte Consortium ([www.aoirage.it](http://www.aoirage.it)) waar de producent aan mee doet;
- ✓ De correcte gescheiden inzameling, die dient om de afgedankte apparatuur vervolgens te recyclen, te verwerken of te verwijderen op een wijze die verenigbaar is met het milieu, draagt bij aan het vermijden van de mogelijke negatieve gevolgen voor het milieu en de gezondheid en bevordert het recyclen van de materialen waaruit de apparatuur bestaat.
- ✓ Als bij de verwijdering van het product misbruik door de gebruiker plaatsvindt, heeft dit de toepassing van administratieve boetes tot gevolg waarnaar verwezen wordt in Wetsbesl. nr. 152 van 3 april 2006.

## 2.5 Algemene veiligheidsvoorschriften

Deze veiligheidsvoorschriften zijn van fundamenteel belang voor het gebruik en het onderhoud van uw Grin. Het is daarom noodzakelijk om ze tijdens het gebruik van de machine strikt na te leven.

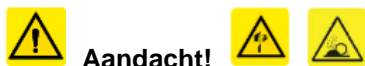

**Aandacht!**

Vóór het gebruik moet u altijd een visuele controle uitvoeren om te verzekeren dat het mes, de bevestigingsbouten en de maaigroep niet versleten of beschadigd zijn. Vervang beschadigde of versleten componenten en zorg ervoor dat alles nog gebalanceerd is.



**Aandacht!**

Voordat u gaat maaien, moet u stenen, hout, glas en/of andere vreemde voorwerpen van het grasveld wegnemen, omdat die het mes kunnen beschadigen en/of de gebruiker kunnen verwonden.

### 2.5.1 Gebruik



Draag hoge, bestendige schoenen. Het gras **NOOIT** op blote voeten of met sandalen of ander open schoeisel aan maaien: het mes draait op zeer hoge snelheid en kan vreemde voorwerpen (vb.: stenen, takken, enz.) doen los- en wegschieten.



Draag altijd een lange broek en geschikte kledij om de benen te beschermen.



**Aandacht!**

Schakel uw Grin nooit aan:

- Als u niet in correcte gebruikspositie achter de stuurstang staat of als de stuurstang niet correct is vastgezet. Alleen op deze manier kunt u de machine veilig voortbewegen en op correcte afstand van de messen blijven.
- Als de grasmaaier schuin staat, in een onstabiele positie is en/of als het mes niet vrij kan draaien.
- Als de grasmaaier zichtbare schade vertoont en/of als de veiligheidsvoorzieningen defect zijn of ontbreken.
- Als er in een straal van  $\approx 5$  m mensen en/of dieren aanwezig zijn.

- Als het lichtomstandigheden geen gebruik in veilige condities toelaat.



**Aandacht!**

- Uw Grin alleen duwen of trekken via de stuurstang, respectievelijk de maaisnelheid. Let op dat u niet struikelt wanneer u de machine trekt. Tijdens het maaien moet u lopen zonder te rennen.

Wees uiterst voorzichtig als u van looprichting verandert of wanneer u de grasmaaier naar u toe trekt.

- Werk in de dwarsrichting op hellingen, voor een grotere veiligheid. Uw Grin **NIET** gebruiken op hellingen van meer dan 20° (30° alleen voor SPM model).

Zorg altijd voor ondersteuning en wees uiterst voorzichtig wanneer u op hellingen van richting verandert.

- Wanneer u de grasmaaier lange tijd ononderbroken gebruikt, kunnen de trillingen die op de bediener worden overgebracht problemen veroorzaken voor de bloedcirculatie in de vingers. Stop het gebruik van de grasmaaier onmiddellijk als u uw vingers voelt tintelen.

- Wanneer het mes vastloopt, mag u die **ENKEL EN ALLEEN** deblokken wanneer de motor uit staat.

- De machine nooit vervoeren terwijl de motor aan staat!



**Aandacht!**

- Laat de motor van de grasmaaier eerst afkoelen en berg de machine daarna in een gesloten ruimte op.

- Zorg ervoor dat de luchtinlaat om de motor te koelen netjes en vrij blijft.

- Wacht altijd tot de grasmaaier is afgekoeld in het geval van een defect of voordat u de machine gaat reinigen.



**Aandacht!**

Zet de motor **ALTIJD ONMIDDELIJK** uit:

- Wanneer uw aandacht verslapt of als u door andere personen, dieren, voorwerpen of gebeurtenissen wordt afgeleid.

- Wanneer het mes onregelmatig draait na een onderbreking of een blokkering (vb.: trillingen, abnormale bewegingen en/of abnormaal geluid)

- Wanneer de motor of de grasmaaier abnormale geluiden produceert

- Wanneer de veiligheidsvoorzieningen niet correct werken.



Voor het gebruik is het aanbevolen om de gemeentelijke voorschriften na te leven wat betreft de toegelaten tijdstippen (gewoonlijk van maandag tot zaterdag van 07u00 tot 12u00 en van 15u00 tot 19u00). Informeer u over de wettelijke bepalingen die voor professioneel gebruik van kracht zijn.

### 2.5.2 Aanvullende aanwijzingen voor HM/PM/SPM modellen:



**Aandacht!**



- Start de motor niet wanneer er benzine is gemorst. Reinig de machine zorgvuldig en breng ze buiten de zone waar er is gemorst. Vermijd ontsteking, tot de benzinedampen zijn opgelost.
- Om brandgevaar te verminderen, moet u de motor, de knalpot en de zone waar de benzine wordt opgeslagen vrij houden van gras, bladeren of teveel vet.



**Aandacht!**



- Wanneer u heeft bijgetankt, moet u controleren of de dop van het benzinereservoir correct sluit.
- U mag uw grasmaaier nooit starten in een gesloten ruimte of als u zich voor de uitlaat bevindt. De verbranding in de motor zorgt voor uitstoot van koolstofmonoxide: dit is een giftig, kleurloos en geurloos gas.



**Aandacht!**



Een defecte uitlaat moet u vervangen.



Bij alle modellen met benzinemotor is de geluidsdruk op het oor van de gebruiker hoger dan 80 dBA: het is daarom aanbevolen om een bescherming voor het gehoor (koptelefoon of oordopjes) te dragen.

### 2.5.3 Aanvullende aanwijzingen voor BM-modellen:



**Aandacht!**



- De machine nooit starten als het regent of in een vochtige omgeving.
- Wanneer u de machine uitschakelt, moet u ook altijd de accu verwijderen voordat u een handeling gaat verrichten.

**Opmerking:** Het model BM46-82V is eveneens uitgerust met een veiligheidssleutel die zich in het accucompartiment bevindt (afb.1\_W). Zonder deze sleutel kan de machine niet worden gestart. Verwijder ook altijd de sleutel als u de machine onbewaakt laat, wanneer de machine wegens problemen stilvalt of voor alle types onderhoud.

### 2.5.4 Aanvullende aanwijzingen voor EM-model:



**Aandacht!**



- Let op dat de netspanning en -frequentie in overeenstemming zijn met de aanwijzingen op het identificatieplaatje.
- Sluit de machine aan op een stopcontact met differentiaalschakelaar FI met een differentiaalstroomlosser  $\leq 30$  mA.
- Vermijd fysiek contact met voorwerpen die in de grond zitten (bijvoorbeeld metalen omheiningen, palen, enz.)
- Gebruik uitsluitend goedgekeurde voedingskabels van het type H05VV-F of H05RN-F van maximum 75 m lang en

geschikt voor buitengebruik. De doorsnede moet minstens 1,5 mm<sup>2</sup> zijn. Rol de kabel volledig af vóór het gebruik en controleer of de isolatie van de kabel onbeschadigd is.

- Gebruik uitsluitend de trekontlasting die op de machine is voorzien.
- Houd de voedingskabel ver uit de buurt van het maaigereedschap en leg die op een manier zodat u er niet achter kunt blijven haken. De voedingskabel moet achter de persoon blijven die de machine bedient.
- De stekker niet uit het stopcontact halen door aan de kabel te trekken. Houd de kabel uit de buurt van olie en scherpe voorwerpen.
- Haal de stekker uit het stopcontact wanneer u schade aan de machine of aan de voedingskabel opmerkt. Wanneer de voedingskabels beschadigd zijn, moeten ze worden vervangen en niet worden "opgelapt".
- De machine nooit starten als het regent of in een vochtige omgeving.
- Ontkoppel de voedingskabel altijd wanneer u de machine uitzet.

## 3 UIT DE VERPAKKING HALEN

Uw Grin wordt reeds geassembleerd in een grote doos geleverd. De stuurstang staat in de stand om ruimte te besparen en is ingeklapt. De hendel om de maaioogte in te stellen staat in de transportstand.

1. Open de kartonnen doos bovenaan. (afb.2)
2. Vraag iemand om u te helpen om de grasmaaier uit de doos te halen en zet de machine op een vlak, stabiel oppervlak neer.
3. Verwijder de nieten ook uit het achterste deel van de kartonnen doos, klap de doos in en **bewaar deze op een droge plaats**. U kunt de doos opnieuw gebruiken wanneer u uw Grin grasmaaier moet vervoeren of voor een controle naar de werkplaats moet opsturen.
4. Klap de stuurstang uit (afb.1\_B) en borg deze met behulp van het verstelmechanisme (afb.1\_C). Let op dat u de flexibele kabels tijdens het optillen niet vastknelt.

**N.B:** Wanneer de stuurstang geborgd wordt, moet met het verstelmechanisme goed uitgelijnd worden (afb.1\_D) ofwel schuin naar de gebruiker toe om een lagere grijppositie te verkrijgen. Dit is om de vereiste minimale afstand van 450 mm tussen het uiteinde van de handgrepen en de maaioogte van het mes te respecteren.

### Milieubescherming!



De verpakkingsmaterialen nooit in het milieu dumpen. Alle materialen moeten worden verwijderd volgens de normen en wetten inzake verwijdering en recyclage van afvalstoffen.

## 4 BESCHRIJVING

Grin's innovatieve maaisysteem is geïntroëeerd en gebaseerd op een volledig nieuw principe.

Gras bevat voedingsstoffen die door Grin worden hergebruikt, en tijdens het maaien terug op de grond worden gedeponereerd.

Resultaat:

- Meer vrije tijd
- Moeiteloos gras maaien
- Een mooie tuin
- Een helpende hand aan moeder natuur
- Een economisch voordeel

Maak eerst kennis met uw Grin-machine voordat u ermee aan de slag gaat, zodat u mogelijke ongevallen tot een minimum kunt beperken.

### • HM/PM-modellen (afb. 1):

- A. Frame
- B. Stuurstang
- C. Hendels om de stuurstang vast te zetten
- D. Verstelmecanisme stuurstang
- E. Hendel om de hoogte te regelen
- F. Handgreep hendel om de hoogte te regelen
- G. Hendel motorrem
- H. Aandrijvingshendel (alleen bij de HM\*\*A en PM-modellen)
- I. Aandrijvingsnelheidhendel (alleen bij PM-modellen)
- J. Startkoord (alleen bij modellen die met een trekkoord worden gestart)
- K. Oliereservoir
- L. Oliepeilstok
- M. Aanduiding max. oliepeil
- N. Aanduiding min. oliepeil
- O. Benzinereservoir
- P. Ring voor startkoord (alleen bij modellen die met een trekkoord worden gestart)
- Q. Luchtfiler
- R. Rooster luchtinlaat motor
- S. Uitlaat met bescherming
- T. Bougie
- U. Drukknop om de motor te starten (alleen bij Instart-modellen)

**N.B:** Afhankelijk van het model kan de positie van de motorcomponenten variëren. Raadpleeg de handleiding van de motor die in de doos zit voor meer details.

**N.B:** Voor een eenvoudig begrip zijn de bedieningshendels met twee verschillende kleuren aangeduid. De RODE hendel identificeert de hendel van de motorrem (afb.1\_G); de GELE hendel identificeert de aandrijvingshendel (afb.1\_H).

### • SPM-model (afb. 1):

- A. Frame
- B. Stuurstang
- C. Hendels om de stuurstang vast te zetten
- D. Verstelmecanisme stuurstang
- E. Hoogteverstellingsborgpin
- F. Hoogteverstellingsknop
- G. Hendel motorrem
- H. Aandrijvingshendel
- I. Bedieningshendel aandrijvingsnelheid
- J. Luchttoevoerhendel
- K. Startkoord
- L. Oliepeilstok
- M. Aanduiding max. oliepeil
- N. Aanduiding min. oliepeil

- O. Benzinereservoir
- P. Oliereservoir
- Q. Ring voor startkoord
- R. Luchtfiler
- S. Rooster luchtinlaat motor
- T. Uitlaat met bescherming
- U. Bougie
- V. Wielblokkeringsflens
- Z. Borgmoer wielblokkeringsflens

**N.B:** Afhankelijk van het model kan de positie van de motorcomponenten variëren. Raadpleeg de handleiding van de motor die in de doos zit voor meer details.

**N.B:** Voor een eenvoudig begrip zijn de bedieningshendels met twee verschillende kleuren aangeduid. De RODE hendel identificeert de hendel van de motorrem (afb.1\_G); de GELE hendel identificeert de tractiehendel (afb.1\_H).

### • BM-modellen (afb.1):

- A. Frame
- B. Stuurstang
- C. Hendels om de stuurstang vast te zetten
- D. Verstelmecanisme stuurstang
- E. Hendel om de hoogte te regelen
- F. Handgreep hendel om de hoogte te regelen
- G. Hendel motorrem
- R. Rooster luchtinlaat motor
- U. Drukknop om de motor te starten
- V. Accucompartiment
- W. Veiligheidsleutel (alleen voor het model 82V)

**N.B:** Afhankelijk van het model kan de positie van de motorcomponenten variëren. Raadpleeg de handleiding van de motor die in de doos zit voor meer details.

### • EM-model (afb.1):

- A. Frame
- B. Stuurstang
- C. Hendels om de stuurstang vast te zetten
- D. Verstelmecanisme stuurstang
- E. Hendel om de hoogte te regelen
- F. Handgreep hendel om de hoogte te regelen
- G. Hendel motorrem
- R. Rooster luchtinlaat motor
- U. Drukknop om de motor te starten
- X. Startbeveiligingssysteem
- Y. Trekontlasting

## 4.1 Het maaien voorbereiden

### 4.1.1 HM/PM/SPM-modellen

**N.B:** Uw Grin wordt zonder olie, noch benzine geleverd.

#### • Motorolie bijvullen

Plaats de grasmaaier op een vlak, stabiel oppervlak om het oliepeil van de motor correct te kunnen controleren. Op terreinen met hellingen tot 3% vallen eventuele afwijkingen binnen de toleranties. Vervang de olie volledig na 25 werkuren om schade aan de motor te vermijden (na 50 uren voor het SPM model).

Gebruik uitsluitend olie volgens de specificaties van de fabrikant van de motor.

1. Schroef de dop los waarop de peilstok zit om het peil te meten (afb.1\_L) van het oliereservoir (afb.1\_K).

- Giet 450 ml motorolie met behulp van een trechter in het reservoir.
- Reinig de peilstok van de oliedop (afb.1\_L) en schroef de dop opnieuw op het reservoir aan.
- Schroef de dop van het reservoir opnieuw los en controleer het oliepeil met behulp van de peilstok. Het peil moet in de buurt van het MAX staan (afb.1\_M). Een correct oliepeil moet altijd tussen MAX (afb.1\_M) en MIN (afb.1\_N) staan.
- Schroef de dop stevig opnieuw op het reservoir.

#### Milieubescherming!



De olie niet in het milieu storten. Verwijder eventuele residuen in overeenstemming met de voorschriften, normen en milieuwetten.

#### • Brandstof bijvullen



Brandstof is licht ontvlambaar en de dampen van brandstof kunnen ontploffen. Alleen in open lucht bijvullen. Breng geen vrije vlammen in de buurt; houdt een afstand aan van minstens 5 m. Verboden te roken. Niet bijtanken wanneer de motor aan staat of nog warm is.

- Plaats de Grin op een vlak, stabiel oppervlak.
- Schroef de dop van het benzinereservoir (afb. 1\_O), maar verwijder eerst alle vuil en eventuele residuen uit de zone van de dop.
- Vul met normale, groene benzine met behulp van een trechter tot aan het niveau dat door de fabrikant van de motor is voorgeschreven. Laat wat ruimte vrij, zodat de brandstof kan uitzetten. Eventuele gelekte of gemorste benzine moet u onmiddellijk verwijderen; vermeng geen olie in de brandstof.
- Schroef de dop stevig opnieuw op het reservoir.

#### Milieubescherming!



De benzine niet in het milieu storten. Verwijder eventuele resten in overeenstemming met de voorschriften, normen en milieuwetten.

#### 4.1.2 BM...-82V Modellen

##### • De accu bevestigen

- Haal de accu uit zijn verpakking en druk op de rode knop om de oplaadstatus van de accu te controleren. De blauwe indicatieverlichting geven de oplaadstatus van de accu aan. De accu wordt niet volledig opgeladen verzonden.
- Open het accucompartiment aan de achterkant van de motor (afb.1\_V) en schuif de accu erin; zorg ervoor dat de contactpunten naar beneden zijn gericht (afb.3).
- Duw de accu volledig in het accucompartiment, totdat het vastklikt. De accu kan slechts op één manier worden vastgezet; als u er niet in slaagt op die vast te zetten, mag u niet forceren, maar moet u controleren of de accu in de juiste richting is geplaatst, zoals op de afbeelding is te zien. (afb.3)

##### • De accu losmaken

Schakel de grasmaaier uit door de hendel van de motorrem op de stuurstang los te laten (afb.1\_G) en wacht tot het mes volledig is gestopt. Daarna neemt u de accu weg.

- Open de klep van het accucompartiment (afb.1\_V).

- Knijp de hendel, die zich aan de bovenkant van het compartiment bevindt, naar beneden, om de accu los te maken (afb.4).
- Trek de accu eruit totdat die volledig verwijderd is.

**N.B. Raadpleeg de handleiding in bijlage bij de accu voor alle aanwijzingen met betrekking tot de veiligheid, het gebruik, het opladen en het afdanken van de accu (gebruikshandleiding “Herlaadbare 82V lithium-ion accu en oplader”).**

#### 4.1.4 EM-model

- Sluit de voedingskabel aan op het systeem bij de startknop (afb.1\_X) en bevestig de voedingskabel aan de trekontlasting (afb.1\_Y).
- Sluit de voedingskabel op het lichtnet aan.

## 4.2 De maaihoogte instellen

### 4.2.1 Modellen met hoogteverstellingshendel

Stel de maaihoogte in met behulp van de hoogteverstellingshendel.

#### Verhogen (afb.5.1):

- Trek de hendel om de hoogte te regelen (afb.1\_E) achteruit naar de stuurstang.
- Stel de gewenste hoogte in door de hendel te laten klikken.

#### Verlagen (afb.5.2):

- Knijp de ontgrendeling omhoog (afb.1\_F) en duw naar voren.
- Stel de gewenste hoogte in door de hendel te laten klikken. De hendel is in transportstand als die volledig naar voren is. (afb.5.3\_4).

**N.B. Stand 4 (hendel volledig naar voren) mag NIET worden gebruikt om te maaien: deze stand dient alleen om de machine op te bergen, omdat men zo de stuurstang volledig kan inklappen.**

### 4.2.2 SPM

Verwijder de hoogteverstellingsborgpin volledig (Fig. 1\_E) door de hoogteverstellingsknop ingedrukt te houden (Fig. 1\_F). Stel de hoogte naar gewenst in en steek de borgpin er opnieuw in; houd de hoogteverstellingsknop ingedrukt. Laat de knop pas los, wanneer de borgpin er volledig doorheen steekt.

## 4.3 Inschakeling



**Aandacht!**

Schakel de Grin ENKEL EN ALLEEN in wanneer u achter de stuurstang staat. Vanuit deze positie zijn de startcommando's gemakkelijk bereikbaar. Indien de gebruiker naast de machine staat, bestaat er een groot risico voor letsels aan de voeten bij de inschakeling, als men te dicht bij het mes staat.

##### • HM/PM -modellen die via een koord worden gestart:

- Haal de startkoord (afb.1\_J) door de koordhouder op de stuurstang (afb.1\_P).
- Ga achter de machine staan, trek de hendel van de motorrem naar u toe met uw ene hand en houd die aangetrokken (afb.6.1 HM-modellen; afb.6.2 PM/SPM-

modellen); grijp de startkoord met uw andere hand (afb.1\_J) en geef een snelle, krachtige ruk. Houd de koord enkele ogenblikken uitgetrokken, ook nadat de motor is gestart.

3. Wanneer de motor draait, laat u de startkoord langzaam terugwinden tot aan de ring.

**N.B: Wanneer u te veel achtereenvolgens probeert te starten, kan dit de motor verzuipen. Er wordt dan teveel benzine in de cilinders gepompt, waardoor de bougie er niet meer in slaagt om voor ontsteking te zorgen. Indien de motor na herhaaldelijke pogingen niet aan gaat, moet u de oorzaken zoeken; raadpleeg hiertoe ook de handleiding van de motor.**

Indien de motor na veel pogingen is verzopen, moet u de volgende handelingen uitvoeren:

- I. Verwijder de kap van de bougie.
- II. Schroef de bougie los.
- III. Trek meermaals aan de koord om de cilinders te drogen.
- IV. Droog de bougie en schroef die stevig terug.
- V. Plaats de kap opnieuw op de bougie.
- VI. Start de motor.

• **SPM model met startkoord:**

De Kawasaki motor is voorzien van een een handmatige luchtinlaat.

Wanneer de motor koud is, draai de luchtinlaathendel (Fig. 1\_J) in de 'START' stand (Fig. 7). Wanneer de motor opgewarmd is, verplaats naar de 'MAX' stand.

Bevestig het startkoord (Fig. 1\_K) in de startkoording op het handvat (Fig. 1\_Q).

Ga achter de machine staan en, met een hand, trek de motorbeveiligingshendel aan (Fig. 1\_K); grijp het handvat van het startkoord met de andere hand en trek deze met een snelle ruk aan.

Wanneer de motor aanslaat, laat het startkoord voorzichtig terugvieren. Verplaats de luchtinlaathendel (Fig. 1\_J) naar MAX en laat de motor even warmdraaien.

(alleen wanneer bij koude start) Regel vervolgens het toerental naar het gewenste vermogen.

• **HM/PM Instart-modellen:**



**Aandacht!**

Oneigenlijk gebruik van de accu of van de acculader kan elektrocutie of brand veroorzaken:

- De acculader niet natmaken.
- De accu niet aan nattigheid of vocht blootstellen.
- Controleer of de startaccu is opgeladen door de knop op de accu in te drukken.

**N.B: Raadpleeg de gebruikshandleiding van de motor voordat u de machine voor de eerste keer start of voor meer details over het gebruik en het opladen.**

1. Schuif de accu in de accuslede bovenop de motor, zoals in de afbeelding wordt aangetoond (afb.6.3). (alleen PM instart)
2. Ga achter de machine staan, trek de hendel van de motorrem naar u toe met uw ene hand en houd die aangetrokken (afb.6.3); druk met uw andere hand op de startknop (afb.1\_U).



Om de levensduur van de starter te verlengen, moet u korte startcycli gebruiken (maximum 5 seconden). Wacht een minuut voordat u een nieuwe startpoging doet.

• **BM/EM-modellen:**

1. Houd de veiligheidsknop (afb.1\_U) ingedrukt.
2. Trek de hendel van de motorrem naar u toe (afb.6.4).
3. Wacht tot de motor start en laat de veiligheidsknop los.

## 4.4 Gebruik

### 4.4.1 Aandrijving

Nu uw Grin ingeschakeld is, kunt u beginnen met het grasveld te maaien. Duw de machine vooruit, of gebruik de aandrijving als u dat wenst bij machines die hiermee zijn uitgerust.

Aandrijving HM:

- Duw de aandrijvingshendel (afb.1\_H) naar de stuurstang (afb.8.1).
- De aandrijving treedt nu in werking.

Aandrijving BM/PM/SPM:

- Selecteer de gewenste snelheid via de versnellingshendel (afb.1\_I): matig (I), snel (II).
- Trek de aandrijvingshendel naar u toe (afb.8.2).
- De aandrijving treedt nu in werking.



**Aandacht!**

**Gebruik de versnellingshendel van de snelheid ENKEL EN ALLEEN als de aandrijving is uitgeschakeld.**

### 4.4.2. SPM wielblokkering

Het SPM model is voorzien van een zwenkwiel dat, wanneer van toepassing, met behulp van de daarvoor bedoelde voorziening geblokkeerd kan worden. Om het wiel te blokkeren, dient de voorziening boven het voorwiel geplaatst en geblokkeerd te worden met dedaarvoorbedoelde flensmoer (Fig. 1\_Z).

## 4.5 Stoppen

Om de motor van alle modellen te stoppen, volstaat het om de hendel van de motorrem los te laten (afb.1\_G).



**Aandacht!**



**Denk er altijd aan dat het mes nog enkele seconden blijft verder draaien, zelfs nadat de motor is gestopt. Wacht tot het mes volledig is gestopt voordat u handelingen aan de grasmaaier gaat verrichten.**

## 4.6 Opbergen

Ook het opbergen is een belangrijk deel om uw Grin in de beste staat te houden.

### 4.6.1 Tijdelijk opbergen

Opslag tot 4 weken wordt als tijdelijk opbergen beschouwd.

- Bij modellen met ontsteking (HM/PM/SPM) mag u de brandstof in het reservoir laten.
- Laat de motor in open lucht afkoelen voordat u de Grin gaat opbergen.
- Reinig de machine voordat u die opbergt, om aankoeien

- van grasresten, wat moeilijk te verwijderen is, te vermijden,.
- Berg de grasmaaier goed afgedekt op.

**N.B:** Raadpleeg de specifieke handleiding voor de handleiding van de motor (BM46-82V en Instart-modellen) wat betreft het opbergen van de accu's.



**Aandacht!**



De grasmaaier niet opbergen in de zon of in een woning, omdat er benzinedampen kunnen ontsnappen.

#### 4.6.2 Gedurende een lange periode opbergen

Voor lange perioden, bijvoorbeeld gedurende de winter.

- Bij modellen met ontsteking (HM/PM/SPM) moet u het brandstofreservoir in open lucht volledig leegmaken en de benzine in een daarvoor bedoeld reservoir doen.
- Volg de aanwijzingen voor het onderhoud hierna en deze die in de gebruikshandleiding van de motor staan:
  - Schroef de bougie los (afb.1\_T).
  - Spuit een roestwerende spray of beschermend smeermiddel in de cilinders; haal de starter er half uit zodat u de zuiger kunt wegnemen en zodat het beschermende middel zich gelijkmatig kan verdelen.
  - Schroef de bougie weer terug.
  - Smeer de versleten metalen delen met een dun laagje vet of behandel ze met beschermende olie.
  - Vet het mes lichtjes in.
  - Berg de droge grasmaaier op en bedek de machine eventueel met een zeil om tegen stof te beschermen.

Voor de BM- en EM-modellen volgt u bovenstaande handelingen vanaf punt IV.

**N.B:** Om de accu's correct te bewaren, leest u aandachtig de informatie in de handleiding van de motor (BM46-82V en Instart-modellen).

#### 4.6.3 Verwijdering



Respecteer de milieunormen en -wetten inzake verwijdering en recyclage van afvalstoffen.

Plastic: Scheid op basis van de recyclageprocessen.

Metaal: Metalen sloopmaterialen.

Elektrische kabels: Elektrische of non-ferrometalen sloopmaterialen.

Afgewerkte olie: deponeren bij onderhoudsstations.



**Aandacht!**



Wees aandachtig wanneer u de accu's afdankt:

- Opgebruikte of verwijderde accu's nooit verbranden, omdat ze kunnen ontploffen. Wanneer u accu's verbrandt, ontsnappen er giftige stoffen en giftige dampen.

Het is mogelijk dat er een kleine, overgebleven elektrische lading in de gebruikte of verwijderde accu's aanwezig is. Daarom moeten ze voorzichtig worden behandeld. Verwijder de accu's in overeenstemming met de federale, nationale en plaatselijke wetten.

**N.B:** Om de accu's correct te verwijderen, leest u aandachtig de informatie in de handleiding van de motor (BM46-82V en Instart-modellen).

## 5 ONDERHOUD

Het onderhoud is zeer belangrijk om uw grasmaaier in goede staat te houden en om de prestaties te handhaven.

Reinig de grasmaaier na elk gebruik:

- verwijder restmateriaal met de hand
- reinig het maaidek met water en een borstel

Volg aandachtig de onderhoudshandelingen zoals aangegeven in de tabel op het einde van dit hoofdstuk.



**Aandacht!**



**Wacht tot de motor is afgekoeld voordat u een handeling aan de grasmaaier gaat verrichten.**



**Aandacht!**



**Voer alle onderhoudshandelingen ENKEL EN ALLEEN uit wanneer de motor uit staat en de bougie/accu is losgekoppeld, afhankelijk van het model.**

**Let op voor het mes, het is zeer scherp.**



**Gebruik geen toestellen onder hoge druk of waterstralen om te reinigen!  
Verwijder maairesten alleen met een borstel/kwastje.**

Om onderhoud te verrichten waarvoor u de grasmaaier rechtop moet kantelen:

1. Plaats de grasmaaier op een vlak, stabiel oppervlak.
2. Zet de hendel om de hoogte te regelen in de stand 4. Verplaats de hendel zoals uitgelegd in hoofdstuk "4.2 De maaihogte regelen".
3. Ontgrendel de hendels die de stuurstang vastzetten (afb.1\_C).
4. Klap de stuurstang volledig in, naar voren op de grasmaaier (afb.9.1)
5. Laat de stuurstang erop rusten en kantel de machine naar achteren omhoog (afb.9.2)

**N.B:** De modellen met benzinemotor die NIET voorzien zijn van Mow'N'Stow (zie fiche met de technische gegevens), moeten zo kort mogelijk verticaal gekanteld staan. Controleer altijd het niveau van de benzine voordat u de machine omhoog gaat kantelen. Bij deze modellen mag het reservoir niet volledig vol zijn wanneer men de machine omhoog kantelt, om te vermijden dat er benzine lekt. Na het onderhoud moet u enkele minuten wachten voordat u de machine start.

**De modellen voorzien van een Mow'N'Stow motor, de modellen met een accu en de elektrische modellen kunnen probleemloos lange tijd verticaal gekanteld blijven.**



**Aandacht!**

Omwille van de veiligheid is het streng verboden om wijzigingen aan uw GRIN grasmaaier aan te brengen en/of om voorlopige

reparaties en/of aanpassingen uit te voeren. Versleten of beschadigde delen moeten onmiddellijk worden vervangen. Gebruik UITSLUITEND originele reserveonderdelen.

**N.B:** Raadpleeg de specifieke handleiding die bij de machine is meegeleverd voor meer details over onderhoud aan de motor of aan de accu.

## ONDERHOUDSPROGRAMMA

Vóór elk gebruik
<ul style="list-style-type: none"> <li>Controleer of alle componenten correct vastzitten.</li> <li>Controleer het peil van de motorolie en vul eventueel bij. (alleen voor HM/PM/SPM-modellen)</li> <li>Controleer of de voedingskabel intact is (enkel bij EM-modellen)</li> <li>Controleer of de accu intact is (alleen BM en HM-modellen met Instart-motor)</li> </ul>
Na 25 uur gebruik of 1 keer per jaar
<ul style="list-style-type: none"> <li>Slijp het mes bij of vervang</li> </ul> Alleen voor HM/PM/SPM-modellen:

<ul style="list-style-type: none"> <li>Vervang de motorolie volledig</li> <li>Reinig de luchtfilter (*)</li> <li>Reinig het rooster van de luchtinlaat (*)</li> <li>Controleer de knalpot</li> </ul>
Elk jaar
Alleen voor HM/PM/SPM-modellen: <ul style="list-style-type: none"> <li>Reinig of vervang de bougie</li> <li>Vervang de luchtfilter</li> </ul>

(\*) Bij frequent gebruik en vooral bij zeer hoge temperaturen of in stoffige omgevingen is het aanbevolen om de intervallen van de onderhoudsbeurten te verminderen.

**N.B.** Bij de HM/PM/SPM-modellen is het aanbevolen om na de eerste 2 gebruiksuren het oliepeil te controleren en indien nodig bij te vullen. Een deel van de olie kan door de motor worden gebruikt om de bewegende delen te smeren.

## 6 TECHNISCHE GEGEVENS

Grin biedt een volledig gamma, dat alle behoeften beantwoordt. Aarzel niet om contact met ons op te nemen voor informatie over andere producten en/of toebehoren. Dit nummer staat op de achterkant van deze handleiding.

### Algemene gegevens

Model	Maaibreedte (cm)	Afmetingen (lengte x breedte x hoogte) ingeklapt (mm)	Afmetingen (lengte x breedte x hoogte) in werking (mm)	Droog gewicht (kg)	Maaihoopte (mm)	Aanhaalmoment van het mes (Nm)	Voeding	Start	Voortbeweging
EM37	37	820x420x370	1150x420x1030	20	30-60	30	Elektrisch met kabel	Elektrisch	Duwkracht
BM37-82V	37	800x420x420	1250x420x1000	24	35-70	50	Accu Cramer 82V	Elektrisch	Duwkracht
BM46-82V	46	800x520x420	1250x520x1000	26	35-70	50	Accu Cramer 82V	Elektrisch	Duwkracht
BM46A-82V	46	800x520x420	1250x520x1000	34	35-70	50	Accu Cramer 82V	Elektrisch	Aangedreven 2 snelheden
BM53A-82V	53	900x600x450	1350x600x1000	36	35-70	50	Accu Cramer 82V	Elektrisch	Aangedreven 2 snelheden
HM37	37	800x420x420	1250x420x1000	26	35-70	50	Benzine	Handmatig	Duwkracht
HM46	46	800x520x420	1250x520x1000	28	35-70	50	Benzine	Handmatig	Duwkracht
HM46 Instart	46	800x520x420	1250x520x1000	29	35-70	50	Benzine	Elektrisch	Duwkracht
HM46A	46	800x520x420	1250x520x1000	33	35-70	50	Benzine	Handmatig	Aangedreven 1 snelheid
HM46A Instart	46	800x520x420	1250x520x1000	34	35-70	50	Benzine	Elektrisch	Aangedreven 1 snelheid
HM53A	53	900x600x450	1350x600x100	35	35-70	50	Benzine	Handmatig	Aangedreven 1 snelheid
HM53A Instart	53	900x600x450	1350x600x1000	36	35-70	50	Benzine	Elektrisch	Aangedreven 1 snelheid
PM46A	46	800x520x420	1250x520x1000	38	35-70	50	Benzine	Handmatig	Aangedreven 2 snelheden
PM46A Instart	46	800x520x420	1250x520x1000	39	35-70	50	Benzine	Elektrisch	Aangedreven 2 snelheden
PM46A KW	46	800x520x420	1250x520x1000	45	35-70	50	Benzine	Handmatig	Aangedreven 2 snelheden
PM53A	53	900x600x450	1350x600x1000	40	35-70	50	Benzine	Handmatig	Aangedreven 2 snelheden
PM53A Instart	53	900x600x450	1350x600x1000	41	35-70	50	Benzine	Elektrisch	Aangedreven 2 snelheden
PM53A KW	53	900x600x450	1350x600x1000	47	35-70	50	Benzine	Handmatig	Aangedreven 2 snelheden
SPM53A KW	53	1050x600x550	1050x600x1100	59	55-96	50	Benzine	Handmatig	Aangedreven 2 snelheden

### Gegevens van de motor

Model	Fabrikant	Motormode l	Cilinderinhoud Netspanning	RPM	Vermogen (kW)	Bougie	Luchtfilter	Inhoud benzineres ervoir (L)	Inhoud motorolie eservoir (L)	Motorolie
EM37	ATB	-	230V 50Hz	2800	1.6	-	-	-	-	-
BM37-82V	Cramer	CBS8215	72V	2600/2800	1.2	-	-	-	-	-
BM46-82V	Cramer	CBS8215	72V	2600/2800	1.2	-	-	-	-	-
BM46A-82V	Cramer	CBS8215	72V	2600/2800	1.2	-	-	-	-	-
BM53A-82V	Cramer	CBS8215	72V	2600/2800	1.2	-	-	-	-	-
HM37	Briggs&Stratton	675	190cc	2800	2.49	RC 12 JC	Papieren filter	1.5	0.6	SAE 30 (SF of SG)
HM46	Briggs&Stratton	675 Mow'N'Stow	190cc	2800	2.49	RC 12 JC	Papieren filter	1.5	0.6	SAE 30 (SF of SG)
HM46 Instart	Briggs&Stratton	675 iSi Mow'N'Stow	190cc	2800	2.49	RC 12 JC	Papieren filter	1.5	0.6	SAE 30 (SF of SG)
HM46A	Briggs&Stratton	675 Mow'N'Stow	190cc	2800	2.49	RC 12 JC	Papieren filter	1.5	0.6	SAE 30 (SF of SG)
HM46A Instart	Briggs&Stratton	675 iSi Mow'N'Stow	190cc	2800	2.49	RC 12 JC	Papieren filter	1.5	0.6	SAE 30 (SF of SG)
HM53A	Briggs&Stratton	675 Mow'N'Stow	190cc	2800	2.49	RC 12 JC	Papieren filter	1.5	0.6	SAE 30 (SF of SG)
HM53A Instart	Briggs&Stratton	675 iSi Mow'N'Stow	190cc	2800	2.49	RC 12 JC	Papieren filter	1.5	0.6	SAE 30 (SF of SG)
PM46A	Briggs&Stratton	850	190cc	2800	3.1	RC 12 JC	Papieren filter met voorfilter in PVC	1.5	0.6	SAE 30 (SF of SG)
PM46A Instart	Briggs&Stratton	850 Instart	190cc	2800	3.1	RC 12 JC	Papieren filter met voorfilter in PVC	1.5	0.6	SAE 30 (SF of SG)
PM46A KW	Kawasaki	FJ180V KAI	179cc	2800	2.8	NGK BPR5ES	Cycloon met dubbele filters	1.7	0.65	SAE 30 (SF of SG)
PM53A	Briggs&Stratton	850	190cc	2800	3.1	RC 12 JC	Papieren filter met voorfilter in PVC	1.5	0.6	SAE 30 (SF of SG)
PM53A Instart	Briggs&Stratton	850 Instart	190cc	2800	3.1	RC 12 JC	Papieren filter met voorfilter in PVC	1.5	0.6	SAE 30 (SF of SG)
PM53A KW	Kawasaki	FJ180V KAI	179cc	2800	2.8	NGK BPR5ES	Cycloon met dubbele filters	1.7	0.65	SAE 30 (SF of SG)
SPM53A KW	Kawasaki	FJ180V KAI	179cc	2800	2.8	NGK BPR5ES	Cycloon met dubbele filters	1.7	0.65	SAE 30 (SF of SG)

### Gegevens elektrische veiligheid

Model	Beschermings graad	Type beschermin g
EM37	II	IP X4
BM37-82V	II	IP X4
BM46-82V	II	IP X4
BM46A-82V	II	IP X4
BM53A-82V	II	IP X4

## Gegevens geluidsemissie

Model	LWA [dBA] (gegarandeerde waarde 2000/14/EG)	LWA [dBA] (gemeten waarde 2000/14/EG)	LWA [dBA] (EN 5395-1:2013 bijlage F)	Lpa [dBA] (EN 5395-1:2013 bijlage F)	Trillingen [m/s <sup>2</sup> ] (EN 5395-1:2013 bijlage G)
EM37	83	82	81.1 ± 0.8	68.2 ± 0.7	a = 1.76 k = 0.25
BM37-82V	82	80	80 ± 0.7	75.4 ± 0.7	a = 0.71 k = 0.05
BM46-82V	88	86	86.2 ± 0.8	77.8 ± 0.7	a = 0.92 k = 0.04
BM46A-82V	88	86	86.2 ± 0.8	77.8 ± 0.7	a = 0.92 k = 0.04
BM53A-82V	91	90	90 ± 0.9	71.1 ± 1.5	a = 1.7 k = 0.08
HM37	92	91	90.9 ± 0.8	77.9 ± 3	a = 2.4 k = 6.56
HM46 HM46 Instart	94	93	92.9 ± 0.8	81.6 ± 0.7	a = 2.4 k = 1.31
HM46A HM46A Instart	94	93	92.9 ± 0.8	81.6 ± 0.7	a = 2.4 k = 1.31
HM53A HM53A Instart	96	95	95.0 ± 0.8	82.6 ± 0.7	a = 2.4 k = 2.35
PM46A PM46A Instart	93	92	91 ± 1.2	80.9 ± 0.7	a = 2.4 k = 1.62
PM46A KW	93	92	91.9 ± 1.2	81.7 ± 1.5	a = 2.4 k = 1.62
PM53A PM53A Instart	97	95	94 ± 1.9	81.9 ± 0.7	a = 2.4 k = 2.11
PM53A KW	97	95	94 ± 1.9	83.2 ± 0.7	a = 2.4 k = 1.66
SPM53A KW	94	93	93.1 ± 0.8	80.3 ± 0.7	a = 2.4 k = 1.34

## 7 GARANTIEVOORWAARDEN

- Grin s.r.l., met maatschappelijke en administratieve zetel te Sirtori (LC) 23896, in Via delle Industrie nr. 13, garandeert de koper van de Grin-grasmaaier, geproduceerd door Grin S.r.l., dat deze machine geen materiaaldefecten of fabricatiefouten vertoont, in overeenstemming met de staat van de techniek en met het voorziene gebruik.
- In die zin ontheft Grin s.r.l. de koper van de kosten voor het wegnemen van fabricatiefouten of materiaaldefecten via een door Grin s.r.l. erkende structuur of door de eigen werkplaats van Grin s.r.l. (recht op garantie) onder de voorwaarden hierna.
- De beslissing om eventueel defecte onderdelen te repareren of te vervangen wordt uitsluitend door Grin s.r.l. genomen.
- De vervangen onderdelen worden dan eigendom van Grin s.r.l., zonder enige verplichting tot schadeloosstelling.
- Het wegnemen van eventuele defecten of het aanbrengen van eventuele wijzigingen om te actualiseren moet door onze assistentiedienst of door een door ons erkende verkoper worden uitgevoerd.

- De structuur die bevoegd is om eventuele reparaties uit te voeren, heeft in geen geval de bevoegdheid om in naam van en voor rekening van Grin s.r.l. uitleg en/of verklaringen af te leggen die juridisch bindend zijn.
- Er bestaat geen enkel recht tot vervanging van de machine.
- De fabrikant is in het algemeen niet aansprakelijk voor schade aan de machine, onrechtstreekse schade aan voorwerpen of letsels aan personen die voortvloeien uit het niet naleven van de aangegeven voorschriften en in dit geval kan er geen recht op garantie worden afgedwongen. Alle andere rechten zijn uitgesloten uit de garantie
- Naast de rechten die in deze garantie zijn aangegeven, bezit de koper de wettelijke garantierechten die uit het aankoopcontract voortvloeien.

### GARANTIEPERIODE:

- De garantie vangt aan op de aankoopdatum. De koper moet daarom het aankoopbewijs bewaren waarop deze datum vermeld staat, om op de garantieprestaties een beroep te kunnen doen.
- De garantie vervalt 24 maanden na de aankoopdatum, behalve voor machines van Grin s.r.l. die (zelfs indien

alleen tijdelijk) voor openbare en/of professionele doeleinden worden gebruikt. In deze gevallen vervalt de garantie 12 maanden na de aankoopdatum. Dit behoudens eventuele uitbreidingen die door Grin s.r.l. worden toegestaan, waarvoor naar de specifieke voorwaarden wordt verwezen.

- Eventuele defecten die bij het verstrijken van bovenstaande perioden niet aan een door Grin s.r.l. erkende structuur of aan Grin s.r.l. zelf werden gemeld, geven geen enkel recht op garantie.
- Het recht op garantie vervalt 6 maanden na de vaststelling van het defect

#### UITSLUITINGEN:

Uit deze garantie is het volgende uitgesloten:

- de motoren, de accu's en de acculaders van Briggs&Stratton waarvoor de specifieke voorwaarden gelden die door deze fabrikant zijn aangegeven en in de handleiding van Briggs&Stratton vermeld staan, die bij de machine is meegeleverd. De koper moet zich tot een officiële structuur van Briggs&Stratton wenden in geval er problemen met deze componenten zijn.
- de slijtage van componenten, hetzij te wijten aan normaal gebruik, of aan oneigenlijk gebruik/onderhoud/opslag. Hierna volgt een indicatief, niet-exhaustief voorbeeld van de componenten: filters, bougies, wielen, pakkingen, mes en turbodisc, kap, kabels.
- Esthetische schade te wijten aan het gebruik van de machine.
- Schade die tijdens het transport is opgelopen, waarvoor de verantwoordelijke rechtstreeks aansprakelijk is, en niet de fabrikant.

#### VERVAL VAN DE GARANTIE:

Grin s.r.l. is bevoegd om het nakomen van bepaalde garantieverplichtingen af te wijzen in het geval en in de mate waarin:

- De door Grin s.r.l. bevoegde structuur, door de koper belast met de reparatie, geen voldoende en correct ingevulde garantieaanvraag heeft ingediend;
- Een oneigenlijk gebruik ten overstaan van wat in de



gebruikshandleiding is vermeld (meer bepaald een overbelasting van de machine door de koper), ertoe leidt dat een materiaaldefect of een fabricatiefout tot schade aan de machine heeft geleid;

- De koper de aanwijzingen in de gebruikshandleiding in hun geheel of gedeeltelijk niet heeft nageleefd, meer bepaald de veiligheidsvoorschriften;
- De machine niet aan het voorziene, normale onderhoud is onderworpen;
- De machine niet correct is bewaard zoals voorzien;
- De machine op een of andere wijze is aangepast, gewijzigd en/of uitgerust met componenten en/of accessoires die niet bij de uitrusting zijn inbegrepen en uitdrukkelijk door Grin s.r.l. zijn toegelaten of aanbevolen;
- De machine door niet-gekwalificeerd personeel erkend door Grin s.r.l. aan reparaties en/of wijzigingen is onderworpen, of als die niet volgens de regels van de kunst zijn uitgevoerd;
- er tijdens werkzaamheden voor onderhoud, reiniging en/of reparaties niet-originele reservestukken of onderdelen van een ongeschikt kwaliteitsniveau werden gebruikt.

**OPMERKING: om van de garantie gebruik te kunnen maken, is het absoluut noodzakelijk om de activering uit te voeren zoals hierna is aangegeven, en om het ontvangstbewijs/de aankoopfactuur te bewaren.**

#### DE GARANTIE ACTIVEREN:

**BELANGRIJK:** om de garantie te activeren, van de voorziene dekking te genieten en aan Grin s.r.l. de mogelijkheid te bieden om de ermee verbonden praktijken correct te beheren, dient u het volgende te doen:

1. registreer uw Grin-product in de klantenzone van de website [www.mygrin.eu](http://www.mygrin.eu) (indien u dit wenst, kunt u de QRcode hiernaast gebruiken om vlot te registreren)



2. Bewaar de factuur/het aankoopbewijs van het product.

## 8 CE-VERKLARING

Maatschappelijke/administratieve zetel:

Grin s.r.l.  
Via delle industrie 13  
23896 Sirtori (LC)

verklaart hierbij, in de hoedanigheid van fabrikant en bewaarder van het technische dossier, onder haar eigen, exclusieve verantwoordelijkheid, dat het vervaardigde product:

Benaming van het product: Grasmaaier pedestrian (punt 32 all.1 2000/14/CE)

Productspecificatie:

Model	Motor	Vermogen (kW)	Toerental/min	Maaibreedte (cm)	Gemeten LWA (dBA)	Gegarandeerde LWA (dBA)
HM37	B&S 675	2.59	2800 ± 100	37	91	92
HM46	B&S 675	2.59	2800 ± 100	46	93	94
HM46 Instart	B&S 675 iSi	2.59	2800 ± 100	46	93	94
HM46A	B&S 675	2.59	2800 ± 100	46	93	94
HM46A Instart	B&S 675 iSi	2.59	2800 ± 100	46	93	94
HM53A	B&S 675	2.59	2800 ± 100	53	95	96
HM53A Instart	B&S 675 iSi	2.59	2800 ± 100	53	95	96
PM46A	B&S 850	3.1	2800 ± 100	46	92	93
PM46A Instart	B&S 850 Instart	3.1	2800 ± 100	46	92	93
PM46A KW	Kawasaki FJ180V KAI	3.1	2800 ± 100	46	92	93
PM53A	B&S 850	3.1	2800 ± 100	53	95	97
PM53A Instart	B&S 850 Instart	3.1	2800 ± 100	53	95	97
PM53A KW	Kawasaki FJ180V KAI	2.8	2800 ± 100	53	95	97
SPM53A KW	Kawasaki FJ180V KAI	2.8	2800 ± 100	53	93	94

Aan de fundamentele veiligheidsvoorschriften beantwoordt, in overeenstemming met de volgende richtlijnen: 2006/42/CE, 2014/30/UE, 2000/14/CE, 2011/65/UE en volgende bewerkingen.

De beoordeling van de overeenstemming werd uitgevoerd in naleving van de volgende normen EN ISO 12100:2010; EN ISO 5395-1:2013+A1:2018; EN ISO 5395-2:2013+A1:2016+A2:2017.

Aangemelde instantie, gekozen voor de certificatie van de richtlijn 2000/14/EG krachtens bijlage VI Procedure 1<sup>a</sup>:

- EUROFINS PRODUCT TESTING ITALY (NB 0477)  
Via Courgnè 21, 10156, Torino, Italy

Productspecificatie:

Model	Motor	Vermogen (kW)	Toerental/min	Maaibreedte (cm)	Gemeten LWA (dBA)	Gegarandeerde LWA (dBA)
EM37	ATB	1.6	2800 ± 100	37	82	83
BM37-82V	Cramer	CBS8215	2600 ± 100	37	80	82
BM46-82V	Cramer	CBS8215	2600 ± 100	46	86	88
BM46A-82V	Cramer	CBS8215	2600 ± 100	46	86	88
BM53A-82V	Cramer	CBS8215	2600 ± 100	53	90	91

Aan de fundamentele veiligheidsvoorschriften beantwoordt, in overeenstemming met de volgende richtlijnen: 2006/42/CE, 2014/30/UE, 2000/14/CE, 2011/65/UE en volgende bewerkingen.

De beoordeling van de overeenstemming werd uitgevoerd in naleving van de volgende normen: EN ISO 12100:2010; EN 60335-1:2013; EN60335-2-77:2011.

Aangemelde instantie, gekozen voor de certificatie van de richtlijn 2000/14/EG krachtens bijlage VI Procedure 1<sup>a</sup>:

- EUROFINS PRODUCT TESTING ITALY (NB 0477)  
Via Courgnè 21, 10156, Torino, Italy

Sirtori, 27/09/2023

F. Ghezzi, algemeen directeur

Handtekening



IT

Vai nell'area cliente su [www.mygrin.eu](http://www.mygrin.eu) per attivare la garanzia.

EN

Go to the customer area on [www.mygrin.eu](http://www.mygrin.eu) to activate the warranty.

DE

Gehen Sie in den Kundenbereich auf [www.mygrin.eu](http://www.mygrin.eu) um die Garantie zu aktivieren.

FR

Allez dans la zone client sur [www.mygrin.eu](http://www.mygrin.eu) activer la garantie.

NL

Ga naar het klantgedeelte op [www.mygrin.eu](http://www.mygrin.eu) om de garantie te activeren.

## Grin s.r.l.

Via delle Industrie 13  
23896 Sirtori (Lecco) - ITALIA

Tel. +39-039-955198

Fax +39-039-8900082

[info@mygrin.it](mailto:info@mygrin.it)

[www.mygrin.eu](http://www.mygrin.eu)