



Husqvarna®



535iFR, 535iRXT, 535iRX

KEES VAN DER SPEK
TUIN EN PARKMACHINES ★ TER AAR

DE Bedienungsanweisung
FR Manuel d'utilisation
NL Gebruiksaanwijzing

2-34
35-67
68-98

Inhalt

Einleitung.....	2	Technische Angaben.....	30
Sicherheit.....	5	Zubehör.....	32
Montage.....	13	EG-Konformitätserklärung.....	33
Betrieb.....	20	EU-Konformitätserklärung (Geräte mit Bluetooth®).....	33
Wartung.....	26	EG-Konformitätserklärung (Geräte ohne Bluetooth®).....	33
Fehlerbehebung.....	29	EINGETRAGENE MARKEN.....	34
Transport, Lagerung und Entsorgung.....	29		

Einleitung

Beschreibung des Geräts

Dieses Gerät ist ein akkubetriebener Rasentrimmer/eine Motorsense mit einem elektrischen Motor.

Wir arbeiten laufend daran, Ihre Sicherheit und die Effektivität während des Betriebs zu verbessern. Ihr Servicehändler steht Ihnen gern für weitere Informationen zur Verfügung.

Verwendungszweck

Verwenden Sie das Gerät mit einer Sägeklinge, einer Grasklinge oder einem Trimmerkopf, um unterschiedliche Arten von Vegetationen zu schneiden.

Verwenden Sie das Gerät nicht für andere Zwecke als zum Rasentrimmen und -freischneiden sowie Freischneiden in der Forstwirtschaft. Verwenden Sie eine Sägeklinge, um faserige Holzarten zu schneiden. Verwenden Sie zum Schneiden von Gras eine Grasklinge oder einen Trimmerkopf.

Hinweis: Nationale oder regionale Bestimmungen regeln ggf. die Verwendung. Die festgelegten Bestimmungen erfüllen.

Verwenden Sie das Gerät nur mit Zubehörteilen, die vom Hersteller genehmigt sind. Siehe *Zubehör auf Seite 32*.

Geräteüberblick

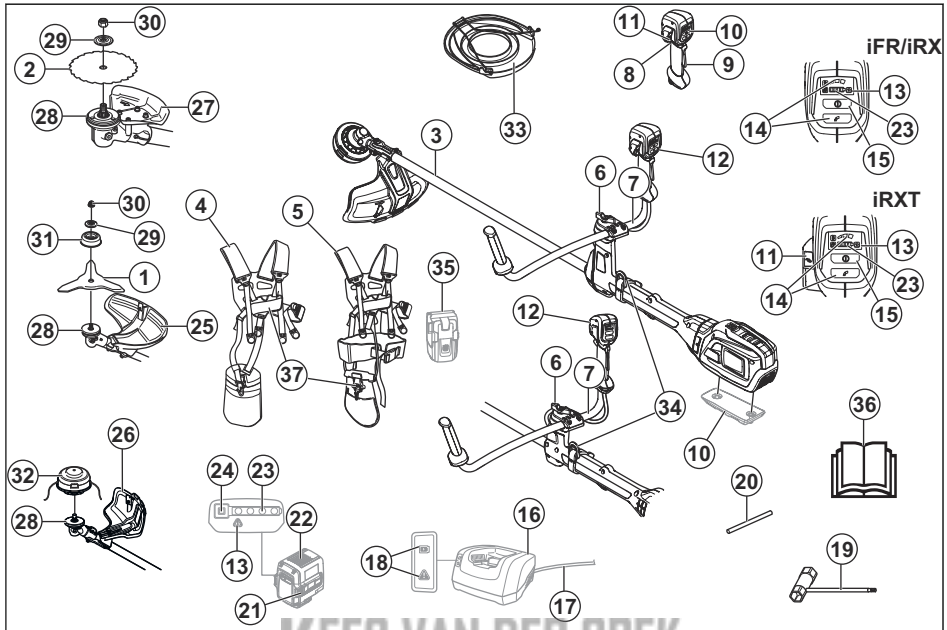

- | | |
|--|------------------------------|
| 1. Grasklinge | 27. Sägeklingschutz (535iFR) |
| 2. Sägeklinge (535iFR) | 28. Mitnehmerrad |
| 3. Führungsrohr | 29. Scheibe |
| 4. Tragegurt Balance 55 (535iFR, 535iRX) | 30. Kontermutter |
| 5. Tragegurt Balance XB (535iRXT) | 31. Stützkappe |
| 6. Knopf | 32. Trimmerkopf |
| 7. Lenker | 33. Transportschutz |
| 8. Gashebel | 34. Aufhängehaken Tragegurt |
| 9. Gashebelsperre | 35. Akkuträger (Zubehör) |
| 10. Zusatzgewicht (Zubehör) | 36. Bedienungsanleitung |
| 11. ErgoFeed Taste (535iRXT) | 37. Schnelllösemechanismus |
| 12. Handgriff | |
| 13. Warnanzeige (LED) | |
| 14. Tempo-Modus-Taste | |
| 15. Start-/Stopptaste | |
| 16. Ladegerät | |
| 17. Ladekabel | |
| 18. Betriebs- und Warnanzeige (LED) | |
| 19. Gabel-Ringschlüssel | |
| 20. Sperrstift | |
| 21. Akkuentriegelungstaste | |
| 22. Akku | |
| 23. Ladestatus | |
| 24. Akkuanzeigetaste | |
| 25. Grasklingschutz | |
| 26. Trimmerschutz | |

Symbole auf dem Gerät



WARNUNG! Dieses Gerät kann gefährlich sein! Unsachgemäße oder nachlässige Handhabung kann zu schweren oder tödlichen Verletzungen des Bedieners oder anderer Personen führen. Es ist sehr wichtig, dass Sie den Inhalt dieser Bedienungsanleitung lesen und verstehen. Lesen Sie die Bedienungsanleitung sorgfältig durch und machen Sie sich mit dem Inhalt vertraut, bevor das Gerät benutzt wird.



Tragen Sie dort, wo Gegenstände auf Sie fallen können, einen Schutzhelm. Tragen Sie einen zugelassenen Gehörschutz. Tragen Sie einen zugelassenen Augenschutz.



max /min
Maximale Drehzahl der Abtriebswelle.



Das Gerät kann Objekte umherschleudern und Verletzungen verursachen.



Dieses Gerät entspricht den geltenden EU-Richtlinien.



Halten Sie während des Betriebs des Geräts einen Mindestabstand von 15 m zu Personen oder Tieren ein.



Falls die Schneidausrüstung auf einen Gegenstand trifft, der nicht sofort geschnitten wird, besteht die Gefahr eines Klingenstoßes. Das Gerät kann Körperteile abtrennen. Halten Sie während des Betriebs des Geräts einen Mindestabstand von 15 m zu Personen oder Tieren ein.



Tragen Sie zugelassene Schutzhandschuhe.



Tragen Sie robuste und rutschfeste Stiefel.



Verwenden Sie ausschließlich einen flexiblen Trimmerfaden. Verwenden Sie keine Schneidelemente aus Metall.

IPX4

Spritzwassergeschützt



Umweltbelastende Geräuschemissionen gemäß der entsprechenden Richtlinie der Europäischen Gemeinschaft 2000/14/EG und der australischen „Protection of the Environment Operations (Noise Control) Regulation 2017“ (Umweltschutz-/Lärmschutzbestimmung) von New South Wales. Daten zu Geräuschemissionen sind

auf dem Geräteschild und im Abschnitt „Technische Daten“ angegeben.



Symbole auf dem Gerät oder seiner Verpackung weisen darauf hin, dass dieses Gerät nicht über den Hausmüll entsorgt werden darf. Vielmehr muss es in einer geeigneten Recycling-Einrichtung entsorgt werden.



Gleichstrom.



Halten Sie alle Körperteile von heißen Oberflächen fern.



Wenn das Gerät mit *Bluetooth®*-Drahtlostechnologie ausgestattet ist, finden Sie das *Bluetooth®*-Symbol auf dem Etikett mit der Bezeichnung des Geräts. Siehe *Husqvarna Connect* auf Seite 20.

yyyywwxxxx

Das Typenschild zeigt die Seriennummer. **yyyy** ist das Produktionsjahr, **ww** die Produktionswoche und **xxxx** die fortlaufende Nummer.

KEES VAN DER SPEK
TUIN EN PARKMANAGEMENT

Hinweis: Weitere Symbole/Aufkleber auf dem Gerät beziehen sich auf die Zertifizierungsanforderungen für andere kommerzielle Bereiche.

Hersteller

Husqvarna AB

Drottninggatan 2, SE-561 82 Huskvarna, Sweden, tel: +46-36-146500

Produkthaftung

Im Sinne der Produkthaftungsgesetze übernehmen wir keine Haftung für Schäden, die unser Gerät verursacht, wenn...

- das Gerät nicht ordnungsgemäß repariert wird.
- das Gerät mit Teilen repariert wird, die nicht vom Hersteller stammen oder nicht vom Hersteller zugelassen sind.
- ein Zubehörteil mit dem Gerät verwendet wird, das nicht vom Hersteller stammt oder nicht vom Hersteller zugelassen ist.
- das Gerät nicht bei einem zugelassenen Service Center oder von einem zugelassenen Fachmann repariert wird.

Sicherheit

Sicherheitsdefinitionen

Warnungen, Vorsichtsmaßnahmen und Hinweise werden verwendet, um auf besonders wichtige Teile der Bedienungsanleitung hinzuweisen.



WARNUNG: Wird verwendet, wenn bei Nichtbeachtung der Anweisungen in diesem Handbuch die Gefahr von Verletzung oder Tod des Bedieners oder anderer Personen besteht.



ACHTUNG: Wird verwendet, wenn bei Nichtbeachtung der Anweisungen in diesem Handbuch die Gefahr von Schäden am Gerät, an anderen Materialien oder in der Umgebung besteht.

Hinweis: Für weitere Informationen, die in bestimmten Situationen nötig sind.

Allgemeine Sicherheitshinweise für elektrisch betriebene Werkzeuge



WARNUNG: Lesen Sie alle für dieses Elektrowerkzeug vorgesehenen Sicherheitshinweise, Anleitungen, Abbildungen und technischen Daten. Wenn Sie die unten stehenden Anweisungen nicht befolgen, kann dies zu elektrischen Schlägen, Brand und/oder schweren Verletzungen führen.

Hinweis: Bewahren Sie alle Warnhinweise und Anweisungen für spätere Referenzzwecke auf. Der Begriff „Elektrowerkzeug“ in den Warnhinweisen bezieht sich auf ein Elektrowerkzeug mit Netzbetrieb (über ein Kabel) oder mit Akkubetrieb (kabellos).

Sicherheit im Arbeitsbereich

- **Sorgen Sie für einen sauberen und gut ausgeleuchteten Arbeitsbereich.** Durch zugestellte oder dunkle Arbeitsbereiche steigt die Unfallgefahr stark an.
- **Betreiben Sie Elektrowerkzeuge niemals an Orten, an denen Explosionsgefahr besteht, z. B. in der Nähe von leicht entzündlichen Flüssigkeiten, Gasen oder Staubansammlungen.** Bei der Arbeit mit Elektrowerkzeugen kann es zu Funkenbildung kommen, wodurch sich Staub oder Dämpfe entzünden können.
- **Sorgen Sie bei der Arbeit mit Elektrowerkzeugen dafür, dass sich keine Kinder oder unbefugte Personen in der Nähe befinden.** Durch Ablenkungen

können Sie die Kontrolle über das Werkzeug verlieren.

Elektrische Sicherheit

- **Die Netzstecker von Elektrowerkzeugen müssen zur Steckdose passen. Der Netzstecker darf in keiner Weise verändert werden. Verwenden Sie bei Elektrowerkzeugen mit Schutzkontakt (geerdet) niemals Adapterstecker.** Nicht modifizierte Stecker und Steckdosen reduzieren das Risiko eines Elektroschocks.
- **Vermeiden Sie Körperkontakt mit geerdeten Gegenständen wie Rohrleitungen, Heizungen, Herden oder Kühlschränken.** Bei Körperkontakt mit geerdeten Gegenständen besteht ein erhöhtes Stromschlagrisiko.
- **Setzen Sie Elektrowerkzeuge niemals Regen oder sonstiger Feuchtigkeit aus.** Wenn Wasser in ein Elektrowerkzeug eindringt, erhöht sich das Stromschlagrisiko.
- **Verwenden Sie das Anschlusskabel nicht missbräuchlich. Verwenden Sie das Anschlusskabel niemals zum Tragen oder Heranziehen des Elektrowerkzeugs, und ziehen Sie den Stecker nicht am Anschlusskabel aus der Steckdose. Halten Sie das Kabel fern von Hitzequellen, Öl, scharfen Kanten und beweglichen Teilen.** Beschädigte oder verdrehte Anschlusskabel erhöhen das Stromschlagrisiko.
- **Wenn Sie ein Elektrowerkzeug im Freien benutzen, verwenden Sie ein für den Außeneinsatz geeignetes Verlängerungskabel.** Die Verwendung eines für den Außeneinsatz geeigneten Kabels verringert das Risiko eines Stromschlags.
- **Falls der Einsatz eines Elektrowerkzeugs in einer feuchten Umgebung nicht zu vermeiden ist, benutzen Sie eine Stromversorgung mit FI-Schutzschalter (RCD).** Die Verwendung einer Fehlerstrom-Schutteinrichtung (RCD) verringert das Risiko eines elektrischen Schlags.

Persönliche Sicherheit

- **Blieben Sie aufmerksam, achten Sie auf das, was Sie tun, und setzen Sie gesunden Menschenverstand ein, wenn Sie mit Elektrowerkzeugen arbeiten. Benutzen Sie keine Elektrowerkzeuge, wenn Sie müde sind oder unter dem Einfluss von Drogen, Alkohol oder Medikamenten stehen.** Bei der Arbeit mit Elektrowerkzeugen können bereits kurze Phasen der Unaufmerksamkeit zu schweren Verletzungen führen.
- **Benutzen Sie eine persönliche Schutzausrüstung. Tragen Sie stets einen Augenschutz.** Schutzausrüstung wie Atemschutzmaske, rutschsichere Sicherheitsschuhe, Schutzhelm und

Gehörschutz senkt bei angemessenem Einsatz das Verletzungsrisiko.

- **Vermeiden Sie ein versehentliches Starten. Achten Sie darauf, dass sich der Schalter in der Aus-Stellung befindet, bevor Sie das Elektrowerkzeug an die Stromversorgung und/oder den Akku anschließen oder es hochheben oder herumtragen.** Durch Herumtragen von Elektrowerkzeugen mit dem Finger am Schalter und das Einstecken des Steckers bei betätigtem Schalter steigt das Unfallrisiko stark an.
- **Entfernen Sie sämtliche Einstellschlüssel, bevor Sie das Elektrowerkzeug einschalten.** Ein an einem beweglichen Teil des Elektrowerkzeugs angebrachter Schlüssel kann zu Verletzungen führen.
- **Sorgen Sie für einen festen Stand. Achten Sie jederzeit darauf, sicher zu stehen und das Gleichgewicht zu bewahren.** Dadurch haben Sie das Elektrowerkzeug in unerwarteten Situationen besser im Griff.
- **Kleiden Sie sich richtig. Tragen Sie niemals lose sitzende Kleidung oder Schmuck. Halten Sie Haar und Kleidung von beweglichen Teilen fern.** Locker sitzende Kleidung, Schmuck oder langes Haar kann von beweglichen Teilen erfasst werden.
- **Wenn Anschlüsse für Staubabsaug- und Staubsammelvorrichtungen vorhanden sind, sorgen Sie dafür, dass diese richtig angeschlossen und eingesetzt werden.** Die Verwendung von Staubsammelvorrichtungen vermindert durch Staub verursachte Gefahren.
- **Lassen Sie nicht zu, dass Sie wegen Vertrautheit durch häufige Verwendung der Werkzeuge selbstgefällig werden und die Sicherheitsgrundsätze der Werkzeuge ignorieren.** Eine achtlose Handlung kann im Bruchteil einer Sekunde zu schweren Verletzungen führen.

Verwendung und Pflege von Elektrowerkzeugen

- **Überbeanspruchen Sie Elektrowerkzeuge nicht. Benutzen Sie das richtige Elektrowerkzeug für Ihren Einsatzzweck.** Das richtige Elektrowerkzeug erledigt seine Arbeit bei bestimmungsgemäßem Einsatz besser und sicherer.
- **Benutzen Sie das Elektrowerkzeug nicht, wenn es sich nicht am Schalter ein- und ausschalten lässt.** Jedes Elektrowerkzeug, das nicht mit dem Schalter betätigt werden kann, stellt eine Gefahr dar und muss repariert werden.
- **Trennen Sie das Elektrowerkzeug von der Stromversorgung bzw. entfernen Sie den Akku, bevor Sie Einstellungen vornehmen, Zubehörteile austauschen oder das Elektrowerkzeug verstanen.** Solche präventiven Sicherheitsmaßnahmen verhindern den unbeabsichtigten Start des Elektrowerkzeugs.
- **Lagern Sie nicht benutzte Elektrowerkzeuge außerhalb der Reichweite von Kindern, und lassen**

Sie nicht zu, dass Personen das Elektrowerkzeug bedienen, die nicht mit dem Werkzeug selbst und/oder diesen Anweisungen vertraut sind.

Elektrowerkzeuge stellen in ungeschulten Händen eine Gefahr dar.

- **Warten Sie Elektrowerkzeuge und Zubehör. Prüfen Sie auf Fehlausrichtungen, sicheren Halt und Leichtgängigkeit beweglicher Teile, Beschädigungen von Teilen sowie auf jegliche andere Zustände, die sich auf den Betrieb des Elektrowerkzeugs auswirken können. Bei Beschädigungen lassen Sie das Elektrowerkzeug reparieren, bevor Sie es benutzen.** Viele Unfälle mit Elektrowerkzeugen sind auf schlechte Wartung zurückzuführen.
- **Halten Sie Schneidwerkzeuge scharf und sauber.** Ordnungsgemäß gewartete Schneidwerkzeuge mit scharfen Schneidkanten bleiben seltener hängen und sind einfacher zu bedienen.
- **Benutzen Sie Elektrowerkzeuge, Zubehör, Werkzeugspitzen und Ähnliches in Übereinstimmung mit diesen Anweisungen und auf die für das jeweilige Elektrowerkzeug bestimmungsgemäße Weise, und beachten Sie dabei die jeweiligen Arbeitsbedingungen und die Art der auszuführenden Arbeiten.** Der Einsatz eines Elektrowerkzeugs für Zwecke, die von den hier angegebenen abweichen, kann zu Gefahrensituationen führen.
- **Halten Sie die Griffe und Oberflächen trocken, sauber und frei von Öl und Fett.** Wenn Handgriffe und Griffflächen rutschig sind, kann das Werkzeug in unerwarteten Situationen nicht sicher bedient und kontrolliert werden.

Verwendung und Pflege von akkubetriebenen Werkzeugen

- **Eine Aufladung darf nur mit dem vom Hersteller vorgeschriebenen Ladegerät durchgeführt werden.** Durch ein für einen bestimmten Akkutyp geeignetes Ladegerät kann Brandgefahr entstehen, wenn es für einen anderen Akku verwendet wird.
- **Verwenden Sie Elektrowerkzeuge nur mit speziell ausgezeichneten Akkus.** Die Verwendung anderer Akkus kann zu Verletzungs- und Brandgefahr führen.
- **Wird der Akku nicht verwendet, halten Sie ihn von Metallgegenständen wie Büroklammern, Münzen, Schlüsseln, Nägeln, Schrauben oder anderen kleineren Metallobjekten fern, da es zu einer Überbrückung der Kontakte kommen könnte.** Durch Kurzschluss der Akkuklemmen kann es zu Verbrennungen oder Bränden kommen.
- **Unter missbräuchlichen Bedingungen kann Flüssigkeit aus dem Akku austreten; vermeiden Sie Kontakt damit. Bei versehentlichem Hautkontakt sofort mit Wasser abspülen. Sollten Ihre Augen damit in Berührung gekommen sein, suchen Sie sofort ärztliche Hilfe auf.** Durch austretende Flüssigkeit aus dem Akku kann es zu Reizungen oder Verbrennungen kommen.

- **Verwenden Sie keinen Akku und kein Werkzeug, der bzw. das defekt ist oder modifiziert wurde.** Beschädigte oder modifizierte Akkus können ein unvorhersehbares Verhalten aufweisen, welches zu Feuer, Explosionen oder Verletzungsgefahren führen kann.
- **Setzen Sie Akku oder Werkzeug niemals Feuer oder sehr hohen Temperatur aus.** Feuer oder Temperaturen über 130 °C können zu einer Explosion führen.
- **Befolgen Sie die Ladeanweisungen und laden Sie den Akku oder das Werkzeug niemals bei Temperaturen außerhalb den in der Anleitung angegebenen Temperaturbereichen auf.** Unsachgemäßes Aufladen oder Aufladen bei Temperaturen außerhalb des angegebenen Bereichs kann den Akku beschädigen und die Brandgefahr erhöhen.
- **Entfernen Sie das Akkupack vom Werkzeug, bevor Sie Einstellungen vornehmen, Zubehör wechseln oder das Werkzeug verstauen.** Diese Vorsichtsmaßnahmen verringern das Risiko, dass die akkubetriebenen Werkzeuge versehentlich gestartet werden.

Service

- **Lassen Sie das Elektrowerkzeug von einem qualifizierten Fachmann reparieren, und bestehen Sie darauf, dass nur Originalersatzteile verwendet werden.** Auf diese Weise wird dafür gesorgt, dass die Sicherheit des Elektrowerkzeugs nicht beeinträchtigt wird.
- **Warten Sie niemals beschädigte Akkus.** Akkus dürfen nur vom Hersteller oder von autorisierten Serviceanbietern gewartet werden.

Andere allgemeine Sicherheitsinformationen

- Stellen Sie das Gerät beim Weitergehen ab. Für die Übergabe des Geräts an eine andere Person muss der Akku entnommen werden.
- Legen Sie das Gerät nur dann ab, wenn Sie es ausgeschaltet und den Akku entfernt haben. Lassen Sie das Gerät nicht unbeaufsichtigt, wenn es eingeschaltet ist.
- Wird das Gerät ausgeschaltet, läuft das Schneidwerkzeug noch etwas nach.
- Die Klinge sollte komplett angehalten sein, sobald der Einschalter sich wieder in der Ausgangsposition befindet.
- Vor Gebrauch des Geräts und nach jedem Zusammenstoß muss das Gerät auf Anzeichen von Verschleiß oder Schäden überprüft und ggf. repariert werden.
- Wenn während der Arbeit mit dem Gerät irgendetwas in der Schneidausrüstung hängen bleibt, halten Sie das Gerät an, und schalten Sie es aus. Stellen Sie sicher, dass die Schneidausrüstung vollständig stoppt. Entfernen Sie den Akku, bevor

Sie das Gerät und/oder die Schneidausrüstung reinigen, überprüfen oder reparieren.

- Überprüfen Sie das Gerät vor dem Gebrauch. Siehe *Sicherheit auf Seite 5* und *Wartung auf Seite 26*. Verwenden Sie das Gerät nicht, wenn es defekt ist. Führen Sie die in dieser Bedienungsanweisung beschriebenen Kontroll-, Wartungs- und Serviceanweisungen durch.
- Eine falsche Schneidausrüstung kann die Unfallgefahr erhöhen.
- Prüfen Sie das Getriebe auf Verschmutzungen und Risse. Entfernen Sie Gras und Blätter mit Hilfe einer Bürste aus dem Getriebe. Handschuhe sind dann zu tragen, wenn dies notwendig ist.
- Es ist sicherzustellen, dass die Lüftungsöffnungen stets frei von Schmutz sind.
- Prüfen Sie, ob der Trimmerkopf fest am Trimmer angebracht ist.
- Vor dem Start müssen sämtliche Abdeckungen, Schutzvorrichtungen und Griffe angebracht sein.
- Kontrollieren Sie, ob das Gerät in einwandfreiem Arbeitszustand ist. Kontrollieren Sie, ob alle Muttern und Schrauben angezogen sind.
- Kontrollieren Sie Trimmerkopf und Trimmerschutz auf Schäden und Risse. Wenn Trimmerkopf oder Trimmerschutz Risse haben oder Schlägen ausgesetzt gewesen sind, müssen sie ausgetauscht werden. Verwenden Sie Immer den empfohlenen Schutz für die jeweilige Schneidausrüstung. Siehe Kapitel Technische Daten.
- Dieses Gerät ist ein sehr gefährliches Werkzeug, wenn Sie nicht aufpassen oder das Gerät unsachgemäß verwenden. Dieses Gerät kann schwere Verletzungen des Bedieners oder anderer Personen verursachen.
- Der Gebrauch des Geräts durch Personen (einschließlich Kindern), die über eingeschränkte körperliche, sensorische oder geistige Fähigkeiten verfügen oder denen es an der erforderlichen Erfahrung und Kenntnissen mangelt, ist untersagt, sofern sie nicht von einer für ihre Sicherheit verantwortlichen Person bei der Arbeit überwacht und im Gebrauch des Geräts zuvor geschult wurden. Kinder nicht mit dem Gerät spielen lassen. Das Gerät ist kein Spielzeug!
- Erlauben Sie niemals Kindern, das Gerät zu benutzen oder sich in seiner Nähe aufzuhalten. Da das Gerät leicht zu starten ist, könnten auch Kinder bei unzureichender Aufsicht in der Lage sein, das Gerät zu starten. Dies kann zu schweren Verletzungen führen. Daher stets den Akku entfernen, wenn das Gerät unbeaufsichtigt ist.
- Kinder oder nicht im Gebrauch des Geräts und/oder des Akkus geschulte Personen dürfen das Gerät bzw. den Akku weder bedienen noch warten.
- Nationale oder regionale Bestimmungen regeln ggf. die Verwendung. Die festgelegten Bestimmungen erfüllen.

- Lagern Sie die Ausrüstung in einem verschließbaren Raum, sodass sie für Kinder und Unbefugte unzugänglich ist.
- Verwenden Sie für die Lagerung und den Transport immer einen Transportschutz.
- Halten Sie Hände und Füße stets vom Schnittbereich fern. Dies gilt insbesondere während des Motorstarts.
- Halten Sie Hände und Füße nach Abschalten von der Schneid-ausrüstung fern, bis diese vollständig stillsteht.
- Sie dürfen das geschnittene Material nicht selbst entfernen oder von anderen Personen entfernen lassen, wenn das Gerät noch aktiviert ist oder die Schneid-ausrüstung sich dreht, weil dies zu schweren Verletzungen führen kann.
- Denken Sie stets daran, dass Sie als Bediener für eventuell dadurch entstehende Sach- und Personenschäden verantwortlich sind.
- Unter keinen Umständen darf die ursprüngliche Konstruktion des Gerätes ohne Genehmigung des Herstellers geändert werden. Verwenden Sie stets Originalzubehör. Unzulässige Änderungen und/oder unzulässiges Zubehör können zu schweren oder sogar tödlichen Verletzungen des Bedieners oder anderer Personen führen. Möglicherweise deckt Ihre Garantie keine Schäden, die durch die Verwendung von nicht zulässigem Zubehör oder nicht zulässigen Ersatzteilen verursacht werden, bzw. keine diesbezügliche Haftung ab.
- Das einzige Zubehör, mit dem dieses Gerät verwendet werden darf, ist die Schneid-ausrüstung, die im Kapitel „Technische Daten“ empfohlen wird.
- Arbeiten Sie niemals mit einem Gerät, das ohne Zustimmung des Herstellers modifiziert wurde und nicht mehr mit der Originalausführung übereinstimmt
- Arbeiten Sie niemals mit einem defekten Gerät. Befolgen Sie die Kontroll-, Wartungs- und Serviceanweisungen in dieser Bedienungsanweisung. Gewisse Wartungs- und Servicemaßnahmen sind von geschulten, qualifizierten Fachleuten auszuführen. Siehe Anweisungen unter dem Titel **Wartung**.
- Das Arbeiten bei schlechtem Wetter ist nicht nur ermüdend, sondern birgt auch zusätzliche Risiken. Aufgrund des höheren Risikos wird davon abgeraten, das Gerät bei sehr schlechtem Wetter zu verwenden, z. B. bei dichtem Nebel, starkem Regen, starkem Wind, großer Kälte, Gewittergefahr usw.
- Arbeiten Sie niemals stehend auf einer Leiter oder einem Hocker oder in einer anderen, nicht ausreichend gesicherten erhöhten Position.
- Lagern Sie inaktive Geräte in Innenräumen – Geräte, die nicht benutzt werden, sollten in Innenräumen gelagert werden
- Es ist unmöglich, hier alle denkbaren Situationen zu beschreiben. Gehen Sie stets vorsichtig vor und arbeiten Sie mit gesundem Menschenverstand. Vermeiden Sie Situationen, denen Sie sich nicht gewachsen fühlen. Wenn Sie sich nach dem Lesen dieser Anweisungen immer noch unsicher fühlen, wie Sie vorgehen sollen, bitten Sie einen Fachmann um Rat, bevor Sie fortfahren.
- Stellen Sie sicher, dass während der Verwendung Menschen und Tiere einen Abstand von mindestens 15 Metern einhalten. Wenn mehrere Bediener am gleichen Einsatzort tätig sind, muss der Sicherheitsabstand mindestens 15 Meter betragen. Andernfalls kann es zu schweren Verletzungen kommen. Stellen Sie das Gerät sofort ab, wenn sich Personen oder Tiere nähern. Drehen Sie sich niemals abrupt mit dem Gerät um, ohne vorher sicherzustellen, dass sich hinter Ihnen niemand innerhalb der Sicherheitszone befindet.
- Wenn während der Arbeit mit dem Gerät irgendetwas in der Schneid-ausrüstung hängen bleibt, halten Sie das Gerät an, und schalten Sie es aus. Stellen Sie sicher, dass die Schneid-ausrüstung vollständig stoppt. Entfernen Sie den Akku, bevor Sie das Gerät und/oder die Schneid-ausrüstung reinigen, überprüfen oder reparieren.
- Stellen Sie sicher, dass weder Menschen noch Tiere oder andere Dinge die Kontrolle des Geräts beeinflussen oder mit der Schneid-ausrüstung oder umherfliegenden Gegenständen in Berührung kommen. Sie dürfen das Gerät niemals benutzen, wenn im Falle eines Unfalls nicht die Möglichkeit besteht, Hilfe herbeizurufen.
- Vergewissern Sie sich, dass Sie sicher gehen und stehen können. Achten Sie auf eventuelle Hindernisse (Wurzeln, Steine, Äste, Löcher, Gräben usw.), wenn Sie unvermittelt Ihren Standort wechseln. Beim Arbeiten auf abschüssigem Boden müssen Sie immer sehr vorsichtig sein.
- Gehen Sie, auf keinen Fall dürfen Sie laufen.
- Inspizieren Sie den Arbeitsbereich. Entfernen Sie alle losen Gegenstände, z. B. Steine, Glasscherben, Nägel, Drähte, Schnüre, usw., die weggeschleudert werden oder sich in der Schneid-ausrüstung oder Schutzausrüstung verfangen können.
- Achten Sie auf Aststückchen, die beim Schneiden weggeschleudert werden können. Schneiden Sie nicht zu dicht am Boden, wo Steine und andere Gegenstände weggeschleudert werden können.
- Stellen Sie sicher, dass keine Kleidung und kein Körperteil mit der Schneid-ausrüstung in Kontakt kommt, wenn das Gerät aktiviert ist. Halten Sie das Gerät stets unterhalb der Taille.
- Achten Sie auf hochgeschleuderte Gegenstände. Tragen Sie immer einen zugelassenen Augenschutz. Beugen Sie sich niemals über den Schutz der Schneid-ausrüstung. Hochgeschleuderte Steine, Unrat usw. können die Augen treffen und Blindheit oder schwere Verletzungen verursachen.
- Achten Sie immer genau auf Warnsignale oder Rufe, wenn Sie den Gehörschutz tragen. Nehmen Sie den Gehörschutz immer ab, sobald das Gerät abgestellt ist.

- Ziehen Sie bei unerwünschten Vibrationen einen neuen Faden bis zur richtigen Länge aus, um die Vibrationen zu stoppen.
- Wenn das Gerät anfängt, ungewöhnlich zu vibrieren, halten Sie es an und entfernen Sie den Akku.
- Eine übermäßige Belastung durch Vibrationen kann bei Personen mit Durchblutungsstörungen zu Kreislaufschäden oder Nervenschäden führen. Sprechen Sie mit Ihrem Arzt, wenn Sie nach übermäßiger Belastung durch Vibrationen irgendwelche Beschwerden haben. Beispiele solcher Symptome sind: Einschlafen von Körperteilen, Gefühlsverlust, Jucken, Stechen, Schmerz, Verlust oder Beeinträchtigung der normalen Körperkraft, Veränderungen der Hautfarbe oder der Haut. Diese Beschwerden treten normalerweise in den Fingern, Händen und Handgelenken auf.
- Halten Sie das Gerät stets mit beiden Händen. Halten Sie das Gerät auf der rechten Seite des Körpers.

Persönliche Schutzausrüstung



WARNUNG: Lesen Sie die folgenden Warnhinweise, bevor Sie das Gerät benutzen.

- Verwenden Sie stets die vorgeschriebene persönliche Schutzausrüstung bei der Benutzung des Geräts. Durch Tragen persönlicher Schutzausrüstung können Verletzungen nicht vollständig ausgeschlossen werden, aber im Ernstfall kann so die Verletzungsschwere reduziert werden. Lassen Sie sich bei der Auswahl der richtigen Ausrüstung von Ihrem Händler beraten.
- Tragen Sie einen Schutzhelm in Bereichen, in denen Gefahr durch herabfallende Gegenstände besteht.

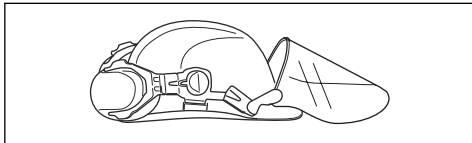

- Tragen Sie einen Gehörschutz mit ausreichender Dämmwirkung. Eine längerfristige Beschallung mit Lärm kann zu bleibenden Gehörschäden führen.

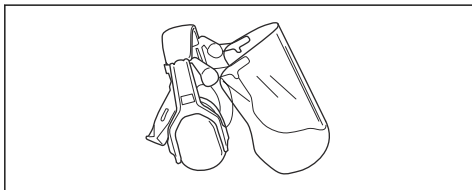

- Tragen Sie einen zugelassenen Augenschutz. Bei der Benutzung eines Visiers ist außerdem eine zugelassene Schutzbrille zu tragen. Zugelassene

Schutzbrillen müssen die Normen ANSI Z87.1 für die USA bzw. EN 166 für EU-Länder erfüllen.

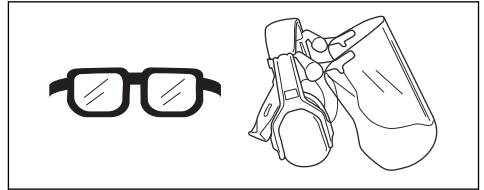

- Tragen Sie bei Bedarf Schutzhandschuhe, beispielsweise bei der Montage, der Untersuchung oder der Reinigung der Schneidausrüstung.

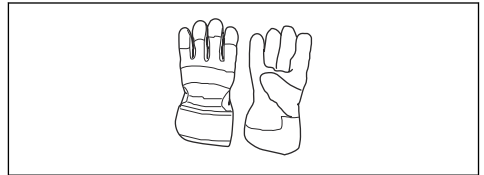

- Verwenden Sie rutschfeste und stabile Stiefel.



- Tragen Sie Kleidung aus reißfestem Material. Tragen Sie stets lange Hosen aus schwerem Stoff und lange Ärmel. Tragen Sie keine weite Kleidung, die sich leicht an Ästen und Zweigen verfangen könnte. Vermeiden Sie das Tragen von Schmuck, kurzen Hosen und Sandalen. Gehen Sie nicht barfuß. Binden Sie Ihre Haare sicherheitshalber zusammen, sodass sie nicht über Ihre Schultern fallen.
- Halten Sie eine Erste-Hilfe-Ausrüstung und einen Feuerlöscher griffbereit.



Sicherheitsvorrichtungen am Gerät



WARNUNG: Lesen Sie die folgenden Warnhinweise, bevor Sie das Gerät benutzen.

In diesem Abschnitt werden einzelnen Teile der Sicherheitsausrüstung des Gerätes beschrieben, welche Funktion sie haben und wie ihre Kontrolle und Wartung

ausgeführt werden sollen, um sicherzustellen, dass sie funktionsfähig sind. Die Einbaulage dieser Komponenten ist unter der Überschrift *Geräteüberblick auf Seite 3* gelistet.

Die Lebensdauer der Maschine kann verkürzt werden und die Unfallgefahr kann steigen, wenn die Wartung des Geräts nicht ordnungsgemäß und Service und/oder Reparaturen nicht fachmännisch ausgeführt werden. Wenden Sie sich für weitere Informationen an Ihre Vertragswerkstatt.



WARNUNG: Benutzen Sie kein Gerät mit defekten Sicherheitsvorrichtungen. Die Sicherheitsausrüstung des Gerätes muss so kontrolliert und gewartet werden, wie dies in diesem Abschnitt beschrieben wird. Wenn Ihr Gerät diesen Anforderungen nicht entspricht, muss eine Servicewerkstatt aufgesucht werden.



ACHTUNG: Service und Reparatur des Gerätes erfordern eine Spezialausbildung. Dies gilt besonders für die Sicherheitsausrüstung des Geräts. Wenn Ihr Gerät den unten aufgeführten Kontrollanforderungen nicht entspricht, müssen Sie Ihre Servicewerkstatt aufsuchen. Beim Kauf eines unserer Produkte wird gewährleistet, dass Reparatur- oder Servicearbeiten fachmännisch ausgeführt werden. Sollte der Verkäufer Ihres Gerätes nicht an unser Fachhändler-Service-Netz angeschlossen sein, fragen Sie nach unserer nächstgelegenen Servicewerkstatt.

So prüfen Sie die Gashebelsperre

Die Gashebelsperre verhindert ein versehentliches Auslösen. Wenn Sie die Gashebelsperre (A) nach vorne drücken, und dann die Gashebelsperre gegen den Griff (B) drücken, wird der Gashebel (C) freigegeben. Wenn Sie den Handgriff loslassen, kehren Gashebel und Gashebelsperre wieder in ihre Ausgangsstellung zurück. Dies geschieht mit Hilfe voneinander unabhängiger Federn.

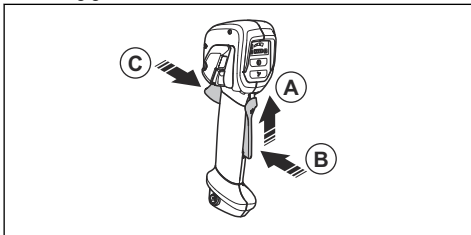

1. Kontrollieren Sie, ob der Gashebel gesperrt ist, wenn sich die Sperre in der Ausgangsstellung befindet.

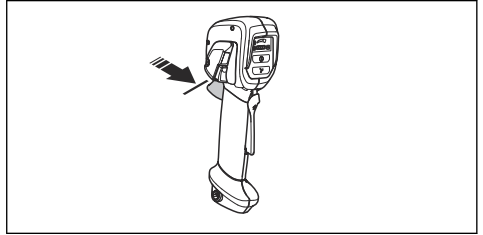

2. Drücken Sie den Gashebel, und stellen Sie sicher, dass er wieder in die Ausgangsstellung zurückkehrt, wenn Sie ihn freigeben.

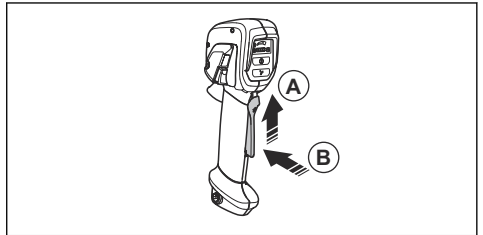

3. Prüfen Sie, ob sich der Gashebel und die Sperre frei bewegen lassen und ob die Rückholfeder ordnungsgemäß funktioniert.

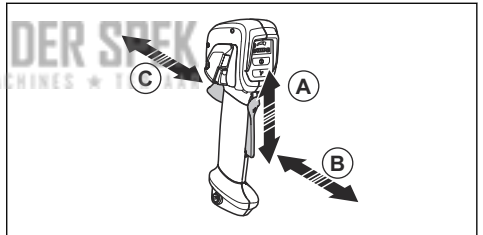

4. Starten Sie das Gerät, siehe *So starten Sie das Gerät auf Seite 22*.
5. Geben Sie Vollgas.
6. Lassen Sie den Gashebel los, und stellen Sie sicher, dass die Schneidausrüstung vollständig stoppt.

So prüfen Sie die Benutzeroberfläche

1. Drücken und halten Sie die Start-/Stoptaste (A).

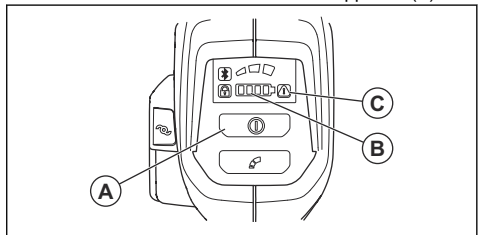

- a) Das Gerät ist eingeschaltet, wenn die LED (B) leuchtet.
 - b) Das Gerät ist ausgeschaltet, wenn die LED (B) aus ist.
2. Wenn die Warnanzeige (C) aufleuchtet oder blinkt, siehe *Fehlerbehebung auf Seite 29*.

So prüfen Sie das Antivibrationssystem (535iRXT, 535iRX)

Das Antivibrationssystem verringert Vibrationen in den Griffen auf ein Minimum, wodurch die Arbeit erleichtert wird. Das Antivibrationssystem des Geräts verringert die Vibrationen von der Schneidausrüstung zum Lenker und den Griffen.

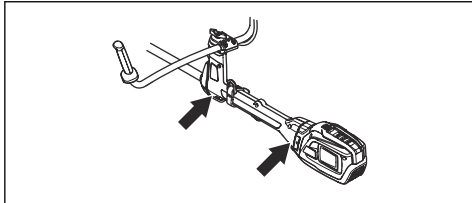

1. Schalten Sie das Gerät aus.
2. Führen Sie eine Sichtkontrolle auf Verformungen und Beschädigungen, z. B. Risse, durch.
3. Drücken Sie leicht gegen die Antivibrationsaufhängung und stellen Sie sicher, dass sie sich in alle Richtungen ein wenig bewegen kann.

So prüfen Sie die Schnelllösefunktion



WARNUNG: Benutzen Sie keinen Tragegurt mit defekter Schnelllösefunktion.

1. Halten Sie den Motor an.
2. Führen Sie eine Sichtkontrolle auf Beschädigungen (z. B. Risse) durch.
3. Lösen Sie den Schnelllösemechanismus und befestigen Sie ihn wieder, um sicherzustellen, dass er richtig funktioniert.

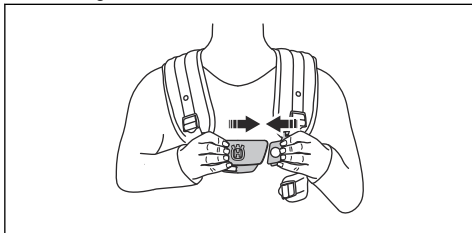

4. Wenn der Tragegurt über ein Hüftpolster und einen Hüftriemen verfügt, stellen Sie sicher, dass die Schnelllösefunktion ordnungsgemäß funktioniert.

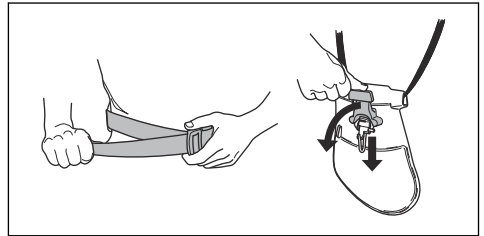

So prüfen Sie den Schutz der Schneidausrüstung



WARNUNG: Verwenden Sie keine Schneidausrüstung ohne einen zugelassenen und ordnungsgemäß befestigten Schutz. Verwenden Sie stets den empfohlenen Schutz für die Schneidausrüstung, die Sie benutzen, siehe *Zubehör auf Seite 32*. Wenn ein falscher oder defekter Schutz montiert wird, können dadurch schwere Verletzungen verursacht werden.

Der Schutz der Schneidausrüstung stoppt Objekte, die in die Richtung des Bedieners geschleudert werden. Er verhindert außerdem Verletzungen, wenn Sie mit der Schneidausrüstung in Kontakt kommen.

1. Stoppen Sie das Gerät und entfernen Sie den Akku.
2. Führen Sie eine Sichtkontrolle auf Beschädigungen (z. B. Risse) durch.

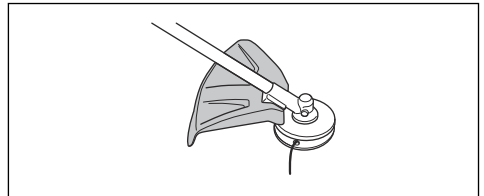

3. Ersetzen Sie den Schutz für die Schneidausrüstung, wenn er beschädigt ist.

So befestigen und entfernen Sie die Sicherungsmutter



WARNUNG: Stoppen Sie das Gerät und entfernen Sie den Akku. Tragen Sie Schutzhandschuhe und seien Sie vorsichtig mit den scharfen Kanten der Schneidausrüstung.

Die Kontermutter wird zum Sichern bestimmter Schneidausrüstungen verwendet. Die Kontermutter hat ein Linksgewinde.

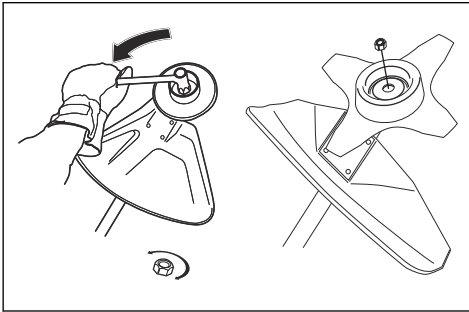

- Ziehen Sie bei der Montage die Kontermutter entgegen der Rotationsrichtung der Schneidausrüstung an.
- Lösen Sie die Kontermutter bei der Demontage in der Rotationsrichtung der Schneidausrüstung.
- Verwenden Sie zum Lösen und Anziehen der Sicherungsmutter einen Hülsenschlüssel mit langem Schaft. Der Pfeil in der Abbildung zeigt die Stelle, an der Sie den Hülsenschlüssel ansetzen müssen.



WARNUNG: Beim Lösen und Anziehen der Sicherungsmutter besteht Gefahr, sich an den Zähnen der Sägeklinge zu verletzen. Achten Sie daher darauf, dass Ihre Hand bei dieser Arbeit durch den Klingenschutz geschützt ist.

Hinweis: Stellen Sie sicher, dass Sie die Sicherungsmutter nicht von Hand drehen können. Ersetzen Sie die Mutter, wenn die Nylonsicherung nicht über einen Widerstand von mindestens 1,5 N m verfügt. Nachdem sie ca. 10 Mal aufgeschraubt wurde, müssen Sie die Mutter austauschen.

Schneidausrüstung



WARNUNG: Entfernen Sie den Akku, und stellen Sie sicher, dass die Schneidausrüstung vollständig anhält, bevor Sie an einem Teil der Schneidausrüstung arbeiten.



WARNUNG: Verwenden Sie die richtige Schneidausrüstung. Verwenden Sie die Schneidausrüstung immer nur mit dem von uns empfohlenen Schutz, siehe *Zubehör auf Seite 32*. Stellen Sie sicher, dass die Schneidausrüstung korrekt geschärft ist. Eine Schneidausrüstung, die nicht korrekt geschärft ist, erhöht das Risiko des Klingenstoßes.



WARNUNG: Eine falsch geschärfte oder beschädigte Klinge erhöht die Unfallgefahr. Halten Sie die Schneidzähne der Klinge stets korrekt und gut geschärft! Befolgen Sie

die Anweisungen und verwenden Sie die empfohlene Schärfllehre.



WARNUNG: Ein rotierendes Messer kann zu Verletzungen führen, während es sich weiter dreht, nachdem der Schalter losgelassen wurde. Sie müssen die vorschriftsgemäße Kontrolle behalten, bis das Messer vollständig aufgehört hat, sich zu drehen.



ACHTUNG: Eine falsch geschränkte Sägeklinge erhöht das Risiko für das Festfahren und für Klingenstoß. Dies kann zu einer Beschädigung der Klinge führen. Behalten Sie die korrekte Einstellung der Sägeklinge bei. Befolgen Sie die Anweisungen und verwenden Sie das empfohlene Schränkwerkzeug.

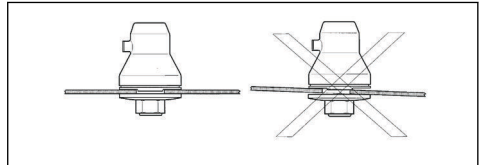

Tragen Sie Schutzhandschuhe, wenn Sie die Schneidausrüstung bedienen.

- Verwenden Sie die Sägeklinge, um faserige Holzarten zu schneiden.
- Verwenden Sie zum Schneiden von dichtem Gras eine Grasklinge.
- Verwenden Sie zum Trimmen von Rasen den Trimmerkopf.
- Kontrollieren Sie die Schneidausrüstung auf Beschädigung und Risse. Ersetzen Sie die Schneidausrüstung, wenn sie beschädigt ist.

Trimmerkopf

- Verwenden Sie immer den passenden Trimmerkopf, die korrekte Schneidausrüstung und den empfohlenen Trimmerfaden. Siehe *Zubehör auf Seite 32* und den Teil zur Montage am Ende der Betriebsanleitung.
- Achten Sie darauf, dass das Messer am Trimmerschutz nicht beschädigt ist.
- Achten Sie darauf, dass der Trimmerfaden fest und gleichmäßig auf die Rolle gewickelt wird, um ungewöhnliche Vibrationen des Geräts zu vermeiden. Verschiedene Fadenlängen können zu unnötigen Vibrationen führen. Rollen Sie den Trimmerkopf ab, bis die richtige Fadenlänge erreicht ist.

Die Lebensdauer des Fadens lässt sich verlängern, indem man ihn vor der Montage zwei Tage lang in Wasser legt. Dadurch wird der Faden resistenter.

Sägeblatt und Grasklinge

- Verwenden Sie korrekt geschärfte Klingen. Eine nicht korrekt geschärfte oder beschädigte Klinge erhöht das Unfallrisiko.
- Verwenden Sie korrekt eingestellte Klingen. Die korrekte Blatteinstellung ist 1 mm. Eine nicht korrekt eingestellte Klinge erhöht das Risiko von Verletzungen oder Beschädigungen.
- Zum korrekten Schärfen und Einstellen der Klinge, siehe die Anweisungen, die mit der Klinge geliefert werden.

Sicherheitshinweise für die Montage



WARNUNG: Lesen, verstehen und befolgen Sie die Anweisungen sorgfältig, bevor Sie das Produkt verwenden.

- Entfernen Sie den Akku aus dem Gerät, bevor Sie es montieren.
 - Tragen Sie zugelassene Schutzhandschuhe.
 - Wenn Sie eine Säge- oder Grasklinge verwenden, achten Sie darauf, dass der richtige Lenker, der Klingenschutz und der Tragegurt am Gerät befestigt sind.
 - Ein fehlerhafter oder falscher Schutz kann Verletzungen verursachen. Verwenden Sie keine Schneidausrüstung, an der kein zugelassener Schutz befestigt ist.
 - Stellen Sie sicher, dass Sie die Abdeckung und die Welle korrekt zusammenbauen, bevor Sie das Gerät starten.
 - Das Mitnehmerrad und der Stützflansch müssen korrekt in die Mittelbohrung der Schneidausrüstung einrasten. Eine Schneidausrüstung, die nicht korrekt angebracht wurde, kann zu Verletzungen oder zum Tod führen.
 - Um das Produkt sicher zu bedienen und Verletzungen des Bedieners oder anderer Personen zu vermeiden, muss das Produkt immer korrekt am Tragegurt angebracht sein.
- Halten Sie die Schneidzähne der Klinge stets korrekt und gut geschärft! Befolgen Sie unsere Empfehlungen. Beachten Sie auch die Anweisungen auf der Klingenverpackung.
 - Nur Original-Ersatzteile verwenden.
 - Tragen Sie bei der Reparatur der Schneidausrüstung immer schwere Arbeitshandschuhe. Die Klingen sind extrem scharf und können leicht Verletzungen hervorrufen.

Sicherheitshinweise für die Wartung



WARNUNG: Lesen Sie die folgenden Warnhinweise, bevor Sie das Gerät warten.

- Entfernen Sie vor Wartungs-, Kontroll- oder Montagearbeiten den Akku.
- Der Bediener darf nur die Wartungs- und Servicearbeiten ausführen, die in dieser Bedienungsanleitung beschrieben sind. Für darüber hinausgehende Wartungs- und Servicearbeiten wenden Sie sich bitte an Ihren Servicehändler.
- Reinigen Sie weder den Akku noch das Ladegerät mit Wasser. Starke Reiniger können den Kunststoff beschädigen.
- Wenn Wartungsarbeiten nicht durchgeführt werden, verringert sich die Lebensdauer des Geräts und die Unfallgefahr steigt.
- Für alle Service- und Reparaturarbeiten, insbesondere an den Sicherheitsvorrichtungen des Geräts, ist eine spezielle Schulung erforderlich. Wenn nach Durchführung der Wartungsarbeiten nicht alle in dieser Bedienungsanleitung beschriebenen Prüfungen mit positivem Ergebnis ausfallen, wenden Sie sich an Ihren Servicehändler. Wir garantieren Ihnen, dass für Ihr Gerät professionelle Service- und Reparaturdienste verfügbar sind.

Montage

So montieren Sie den Handgriff

1. Entfernen Sie Mutter und Schraube von der Unterseite des Handgriffs.

2. Befestigen Sie den Handgriff am Lenker.

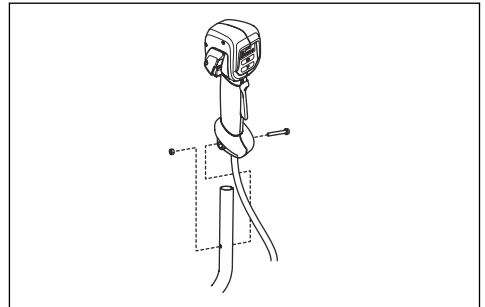

3. Richten Sie das Loch im Handgriff mit dem Schraubloch im Lenker aus.
4. Stecken Sie die Schraube in das Schraubloch an der Unterseite des Handgriffs und durch den Lenker.
5. Legen Sie die Mutter auf die Schraube und ziehen sie die Mutter fest.

So montieren Sie den Lenker

1. Setzen Sie den Lenker in den Halter ein.

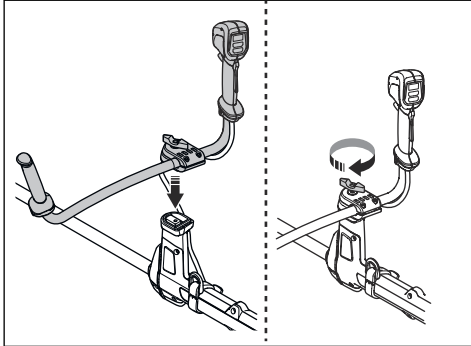

2. Befestigen Sie den Drehknopf, ziehen Sie ihn aber nicht vollständig fest.
3. Justieren Sie den Lenker, sodass sich das Gerät in einer guten Betriebsstellung befindet.



4. Drehen Sie den Drehknopf vollständig fest.

So bringen Sie den Lenker in die Transportposition

1. Den Drehknopf lockern.
2. Drehen Sie den Lenker, bis er parallel zur Welle liegt.

3. Drehen Sie den Lenker um die Welle.

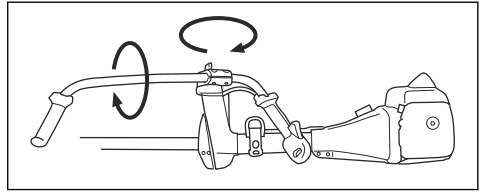

4. Den Drehknopf anziehen.

So montieren Sie die Schneidausrüstung

Die Schneidausrüstung umfasst eine Schneidvorrichtung und einen Schutz für die Schneidausrüstung.



WARNUNG: Stoppen Sie das Gerät und entfernen Sie den Akku. Tragen Sie stets Schutzhandschuhe.



WARNUNG: Verwenden Sie immer den Schutz, der für die Schneidausrüstung empfohlen wird. Siehe *Zubehör auf Seite 32*.



WARNUNG: Eine nicht korrekt montierte Schneidausrüstung kann zu Verletzungen oder zum Tod führen.

Schneidausrüstung und Schutzvorrichtungen



WARNUNG: Stoppen Sie das Gerät und entfernen Sie den Akku. Tragen Sie stets Schutzhandschuhe.

Das Gerät verfügt über verschiedene Schutzvorrichtungen für die Schneidausrüstung, die verwendet werden kann. Stellen Sie sicher, dass sie die korrekte Schutzvorrichtung für die Schneidausrüstung verwenden. Siehe *Zubehör auf Seite 32*.

- Grasklingenschutz und Grasklinge.

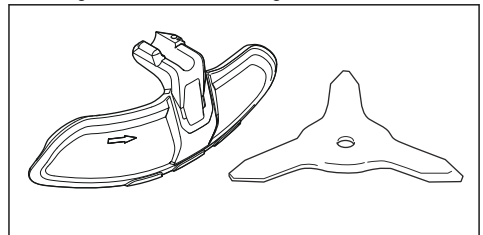

- Trimmerschutz und Trimmerkopf.

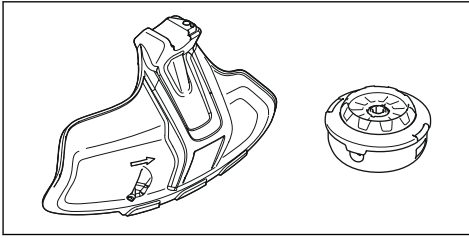

- Klingenschutz und Sägeklinge.

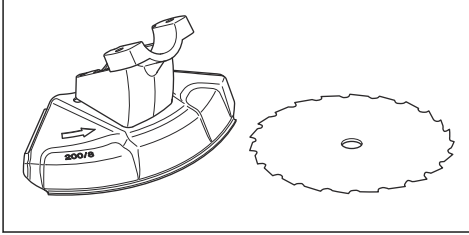

Montage des Grasklingenschutzes und der Grasklinge

So bringen Sie den Grasklingenschutz an

- Setzen Sie den Grasklingenschutz (A) auf die Welle und ziehen Sie die Schraube fest.

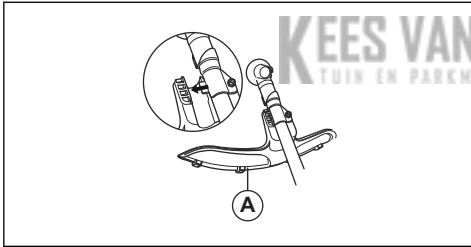

So entfernen Sie den Grasklingenschutz

- Entfernen Sie die Schraube und nehmen Sie den Grasklingenschutz (A) von der Welle ab.

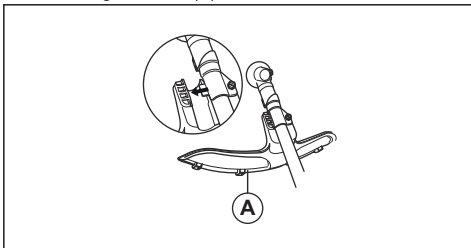

So befestigen Sie die Grasklinge

1. Setzen Sie das Getriebe des Geräts auf eine flache Oberfläche, um sicherzustellen, dass das Messer richtig montiert wird.

2. Drehen Sie die Abtriebswelle, bis sich eines der Löcher des Mitnehmerrads (B) mit dem entsprechenden Loch im Getriebegehäuse deckt.
3. Stecken Sie den Sperrstift (C) in das Loch, so dass die Achse fixiert ist.
4. Montieren Sie die Grasklinge (D), die Stützkappe (E) und den Stützflansch (F) an der Abtriebswelle.

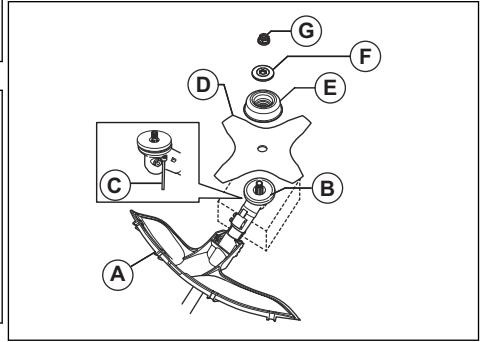

5. Stellen Sie sicher, dass das Mitnehmerrad und der Stützflansch korrekt im Mittelloch der Grasklinge einrasten.

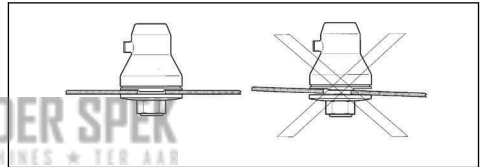

6. Bringen Sie die Mutter (G) an.
7. Ziehen Sie die Mutter mit dem Steckschlüssel an. Halten Sie die Welle des Steckschlüssels nahe dem Klingenschutz. Ziehen Sie in entgegengesetzter Richtung an, in der sich die Schneidausrüstung dreht. Ziehen Sie sie mit einem Drehmoment von 35-50 Nm an.

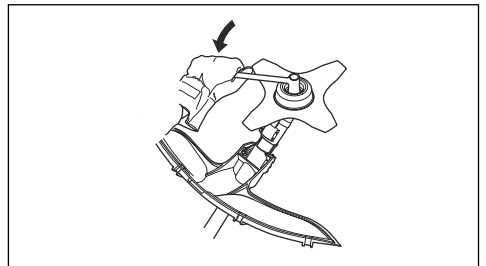

So entfernen Sie die Grasklinge

1. Setzen Sie das Getriebe des Geräts auf eine flache Oberfläche, um sicherzustellen, dass die Klinge richtig entfernt wird.
2. Stecken Sie den Sperrstift (C) in das Loch in der Welle, so dass die Welle fixiert ist.

- Entfernen Sie die Mutter (G).
- Entfernen Sie den Stützflansch (F), die Stützkappe (E) und die Grasklinge (D) von der Abtriebswelle.

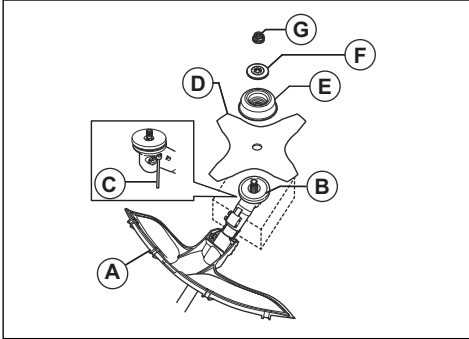

Montage von Trimmerschutz und Trimmerkopf

So bringen Sie den Trimmerschutz an

- Montieren Sie den Blechhalter mit der kleinsten Schraube am Getriebe. Ziehen Sie dann die Schraube fest an.

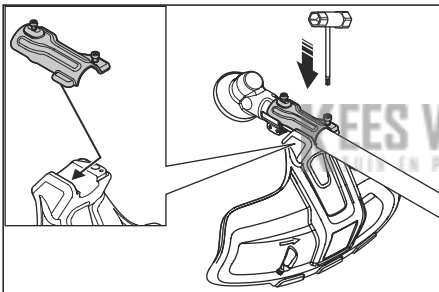

- Befestigen Sie den Trimmerschutz am Blechhalter.
- Bringen Sie die größte Schraube an, und ziehen Sie sie fest.

So entfernen Sie den Trimmerschutz

- Entfernen Sie die Schrauben.
- Entfernen Sie den Trimmerschutz.

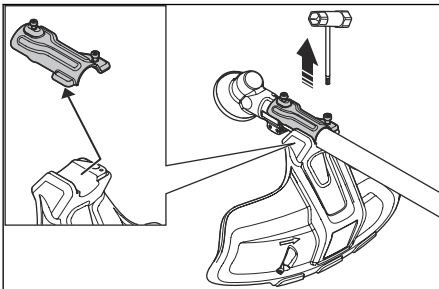

So montieren Sie den Trimmerkopf T35 (535IFR, 535IRX)

- Montieren Sie das Mitnehmerrad (B) an der Abtriebswelle.
- Drehen Sie die Abtriebswelle, bis sich eines der Löcher des Mitnehmerrads mit dem entsprechenden Loch im Getriebegehäuse deckt.
- Stecken Sie den Sperrstift (C) in das Loch, so dass die Achse fixiert ist.
- Drehen Sie den Trimmerkopf (H) zum Befestigen gegen den Uhrzeigersinn.

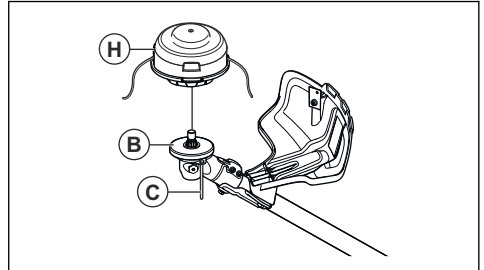

So entfernen Sie den Trimmerkopf T35 (535IFR, 535IRX)

- Stecken Sie den Sperrstift (C) in das Loch, so dass die Achse fixiert ist.
- Drehen Sie den Trimmerkopf (H) zum Entfernen im Uhrzeigersinn.
- Entfernen Sie das Mitnehmerrad (B) von der Abtriebswelle.

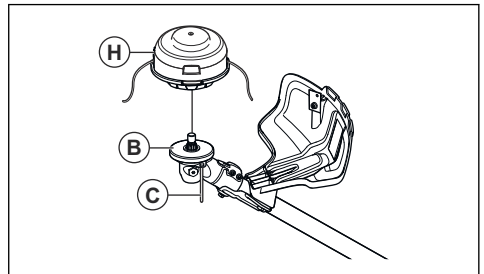

So montieren Sie den Trimmerkopf E35B (535IRXT)

Hinweis: Die Lebensdauer des Fadens lässt sich verlängern, indem man ihn vor der Montage ein paar Tage lang in Wasser legt. Dadurch wird der Faden robuster.

- Montieren Sie das Mitnehmerrad (B) an der Abtriebswelle.
- Drehen Sie die Abtriebswelle, bis sich eines der Löcher des Mitnehmerrads mit dem entsprechenden Loch im Getriebegehäuse deckt.

3. Stecken Sie den Sperrstift (C) in das Loch, so dass die Welle fixiert ist.
4. Bringen Sie den Trimmerkopf (H) an.
5. Bringen Sie die Mutter (G) an.

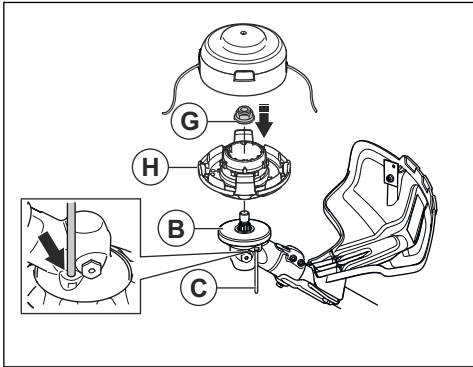

6. Bringen Sie die Fadenrolle und die Trimmerkopfabdeckung (F) an.

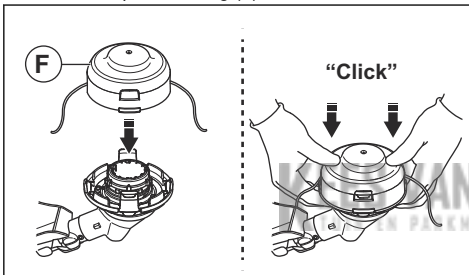

So entfernen Sie den Trimmerkopf E35B (535IRXT)

Hinweis: Die Lebensdauer des Fadens lässt sich verlängern, indem man ihn vor der Montage ein paar Tage lang in Wasser legt. Dadurch wird der Faden robuster.

1. Stecken Sie den Sperrstift in das Loch, so dass die Welle fixiert ist.

2. Drücken Sie die Einrastclips am Trimmerkopf und entfernen Sie den Trimmerkopf zusammen mit dem Trimmerfaden-Auswurfschacht.

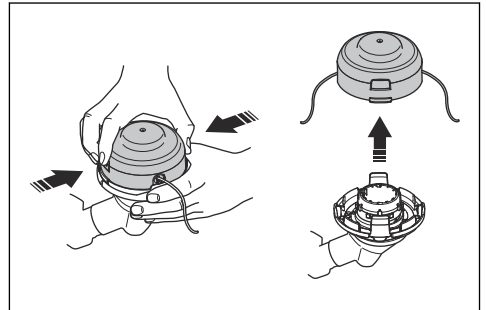

3. Entfernen Sie die Befestigungsmutter des Trimmerkopfs sowie das Mitnehmerrad.

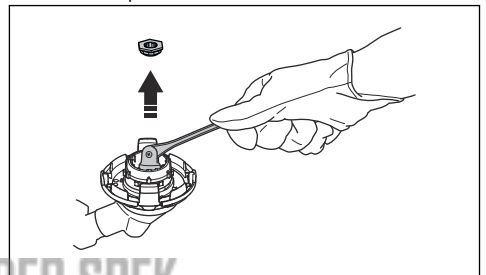

4. Entfernen Sie den Trimmerkopf.

Montage des Sägeklingschutzes und der Sägeklinge

So bringen Sie den Sägeklingschutz (535IFR) an

1. Montieren Sie die Halterung (A) und den Halter (B) mit 2 Schrauben (C) am Getriebegehäuse (D).
2. Bringen Sie den Sägeklingschutz (E) mit 4 Schrauben (F) an der Halterung (A) an.

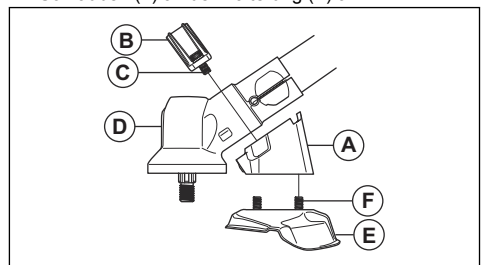

So entfernen Sie den Sägeklingschutz (535iFR)

- Entfernen Sie die vier Schrauben (L) von der Halterung (R) und nehmen Sie den Sägeklingschutz (A) ab.

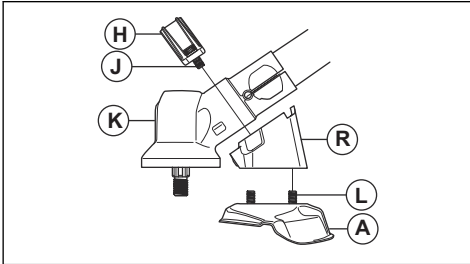

- Entfernen Sie die zwei Schrauben (J) am Getriebegehäuse (K). Entfernen Sie die Halterung (R) und den Halter (H).

So montieren Sie das Sägeblatt (535iFR)

- Montieren Sie das Mitnehmerrad (A) an der Abtriebswelle.
- Drehen Sie die Abtriebswelle, bis sich eines der Löcher des Mitnehmerrads mit dem entsprechenden Loch im Getriebegehäuse deckt.
- Stecken Sie den Sperrstift (B) in das Loch, so dass die Welle fixiert ist.
- Setzen Sie das Sägeblatt (C) und den Stützflansch (D) auf die Abtriebswelle.

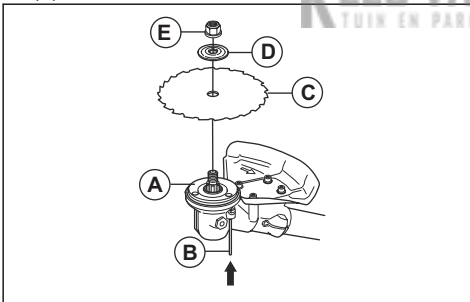

- Stellen Sie sicher, dass das Mitnehmerrad und der Stützflansch korrekt im Mittelloch der Grasklinge einrasten.

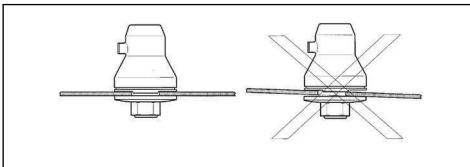

- Bringen Sie die Sicherungsmutter (E) an.

- Ziehen Sie die Sicherungsmutter mit dem Steckschlüssel an. Halten Sie die Welle des Steckschlüssels nahe dem Klingenschutz. Ziehen Sie in entgegengesetzter Richtung an, in der sich die Schneidausrüstung dreht. Ziehen Sie sie mit einem Anzugmoment von 35–50 Nm an.

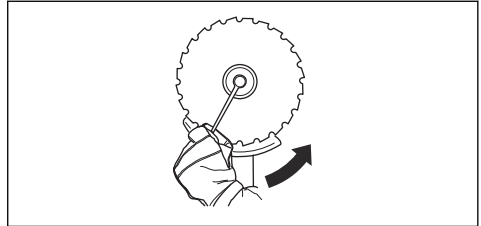

So entfernen Sie die Sägeklinge (535iFR)

- Stecken Sie den Sperrstift (C) in das Loch, so dass die Welle fixiert ist.
- Entfernen Sie die Mutter (G).
- Entfernen Sie den Stützflansch (F) und die Sägeklinge (D) von der Abtriebswelle.

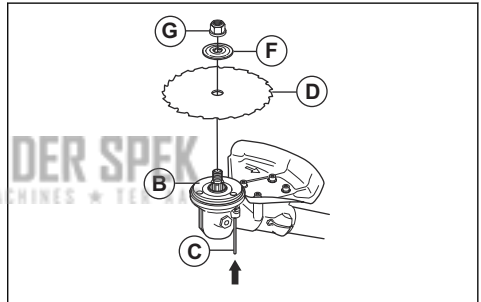

- Entfernen Sie das Mitnehmerrad (B) von der Abtriebswelle.

So passen Sie den Balance XB-Tragegurt (535iRXT) an

- Legen Sie den Tragegurt an.
- Drücken Sie die 2 Teile der Brustplatte, wie in der Abbildung gezeigt, zusammen.

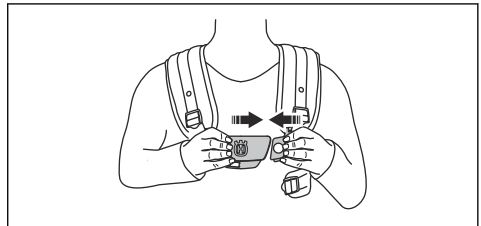

3. Ziehen Sie den Hüftgurt fest an. Stellen Sie sicher, dass der Hüftgurt auf einer Höhe mit der Hüfte liegt.

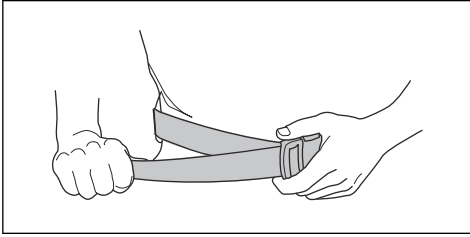

4. Ziehen Sie den Brustgurt unter Ihrem linken Arm fest an. Der Brustgurt muss fest am Körper anliegen.

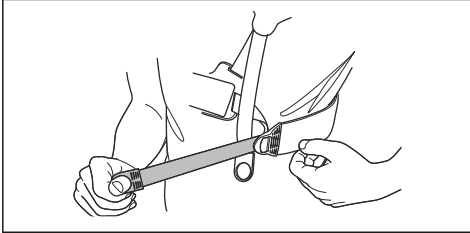

5. Stellen Sie den Schulterriemen ein, bis das Gewicht gleichmäßig auf den 2 Schultern verteilt ist.

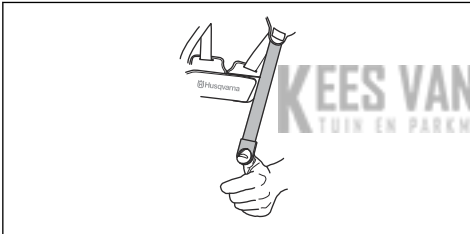

6. Passen Sie die Höhe des Aufhängepunktes an. Beim Forstfreischneiden liegt die richtige Höhe zum Aufhängen ca. 10 cm unterhalb Ihrer Hüfte. Siehe *Richtige Balance des Produkts auf Seite 21*.

7. Befestigen Sie den Akku-Träger am Tragegurt.

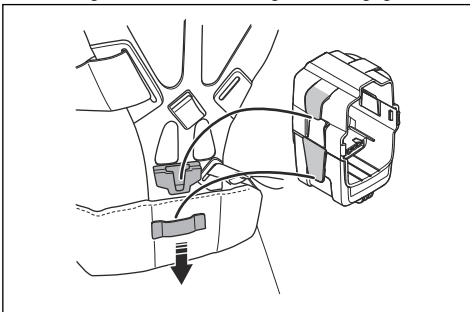

Hinweis: Es ist möglich, einen zusätzlichen Akku am Akkuträger zu befestigen. Der Akkuträger ist als Zubehör erhältlich.

8. Setzen Sie einen Akku ein.

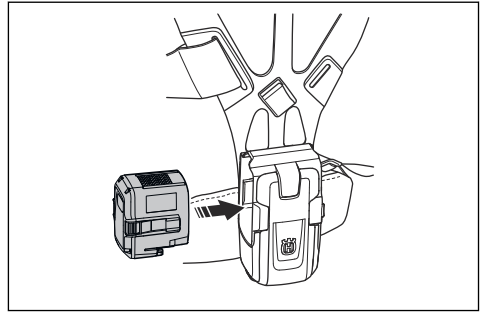

So stellen Sie den Tragegurt (535iFR, 535iRX) ein



WARNUNG: Befestigen Sie dieses Gerät immer richtig am Tragegurt. Wenn dies nicht der Fall ist, können Sie das Gerät nicht sicher steuern, und es kann zu Verletzungen bei Ihnen selbst oder bei anderen kommen. Benutzen Sie keinen Tragegurt mit defektem Schnellverschluss.



WARNUNG: Verwenden Sie die Schnelllösefunktion des Tragegurts, wenn Sie in einem Notfall das Gerät und den Tragegurt lösen müssen.

1. Den Tragegurt anlegen.
2. Stellen Sie den Tragegurt auf die optimale Arbeitsstellung ein.
3. Stellen Sie die Seitenriemen ein, bis das Gewicht gleichmäßig auf Ihre Schultern verteilt ist.



4. Stellen Sie den Tragegurt so ein, dass die Schneidausrüstung parallel zum Boden hängt.

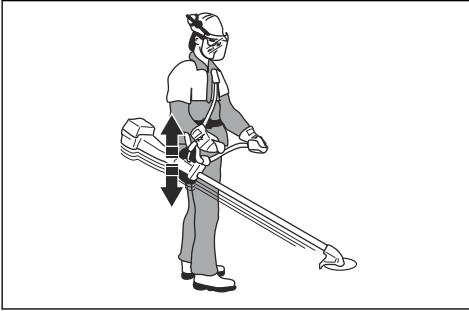

5. Wenn Gras geschnitten werden soll, lassen Sie die Schneidausrüstung leicht auf dem Boden bleiben. Stellen Sie den Tragegurthalter ein, um das Gerät korrekt auszubalancieren.

Betrieb

Einleitung



WARNUNG: Lesen Sie vor Gebrauch des Geräts das Kapitel über Sicherheit, und machen Sie sich damit vertraut.

Husqvarna Connect

Husqvarna Connect ist eine kostenlose App für Ihr Mobilgerät. Die Husqvarna Connect-App bietet erweiterte Funktionen für Ihr Husqvarna Gerät.

- Erweiterte Geräteinformationen.
- Informationen über Geräteteile und -wartung sowie entsprechende Hilfe dazu.

Bluetooth® Drahtlostechnologie

Geräte mit eingebauter Bluetooth® Drahtlostechnologie können mit mobilen Geräten verbunden werden und von der Verbindung mit können zusätzliche Funktionen aktiviert werden.

Das Symbol für Bluetooth® Drahtlostechnologie leuchtet auf, wenn Ihr Mobiltelefon mit dem Gerät verbunden ist.



So verwenden Sie Husqvarna Connect

1. Laden Sie die Husqvarna Connect-App auf Ihr Mobiltelefon.
2. Anmeldung bei der Husqvarna Connect-App.
3. Befolgen Sie die Anweisungen in der Husqvarna Connect-App, um sich zu verbinden und das Gerät zu registrieren.

Hinweis: Die Husqvarna Connect-App ist nicht überall zum Download erhältlich.

So schließen Sie den Akku an das Gerät an



WARNUNG: Verwenden Sie im Gerät nur den original Husqvarna-Akku.

1. Stellen Sie sicher, dass der Akku vollständig geladen ist.
2. Schieben Sie den Akku in das Akkufach des Geräts. Der Akku muss sich leicht einschieben lassen, anderenfalls ist er nicht korrekt eingesetzt. Der Akku verriegelt sich mit einem hörbaren Klickgeräusch in der richtigen Position.

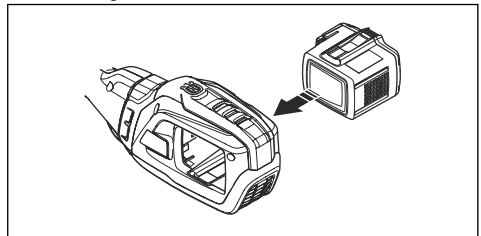

3. Stellen Sie sicher, dass der Akku richtig eingesetzt ist.

Arbeitsstellung

- Halten Sie das Produkt mit beiden Händen.
- Halten Sie das Gerät auf der rechten Seite des Körpers.
- Die Schneidausrüstung muss sich unterhalb der Taille befinden.
- Behalten Sie das Produkt immer am Tragegurt.
- Halten Sie sich von den heißen Flächen fern.
- Halten Sie sich von der Schneidausrüstung fern.

Richtige Balance des Produkts

Beim Freischneiden ist das Produkt korrekt ausbalanciert, wenn es frei waagrecht vom Aufhängepunkt hängt. Bei korrekter Balance ist die Gefahr, auf Steine zu schlagen, wenn Sie den Lenker loslassen, verringert.

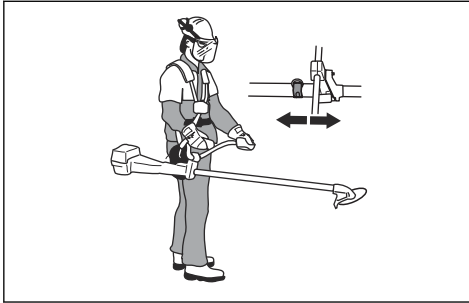

Beim Grasfreischneiden ist das Gerät korrekt ausbalanciert, wenn sich die Klinge auf Schnitthöhe in Bodennähe befindet.

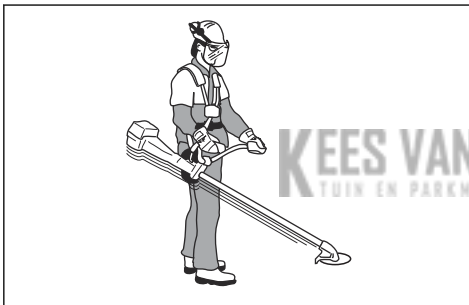

So passen Sie mit dem Zusatzgewicht die Balance an

Wenn sich eine korrekte Balance schwer erreichen lässt, bringen Sie das Zusatzgewicht an. Das Zusatzgewicht ist als Zubehör erhältlich.

- Befestigen Sie das Zusatzgewicht mit den Schrauben.

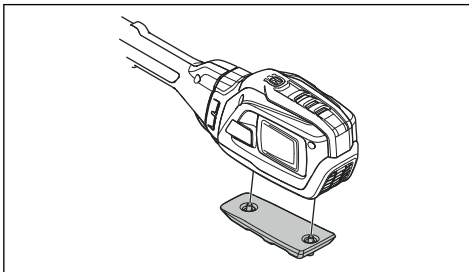

So verteilen Sie das Gewicht gleichmäßig auf den Schultern

1. Passen Sie die Spannung der Seitenriemen an, um das Gewicht gleichmäßig auf die Schultern zu verteilen.
2. Stellen Sie den Tragegurt auf die optimale Arbeitsstellung ein. Wenn der Tragegurt und das Gerät eingestellt sind, ist die Bedienung einfacher.

Bevor Sie das Produkt in Betrieb nehmen

- Untersuchen Sie den Arbeitsbereich, um sicherzustellen, dass Sie die Art des Geländes, die Neigung des Bodens und mögliche Hindernisse wie Steine, Äste und Gräben kennen.
- Führen Sie eine Überholung des Geräts durch.
- Führen Sie Sicherheitskontrollen, Wartungen und Servicemaßnahmen durch, die in dieser Betriebsanleitung beschrieben sind.
- Stellen Sie sicher, dass alle Abdeckungen, Schutzvorrichtungen, Griffe und die Schneidausrüstung richtig montiert und nicht beschädigt sind.
- Stellen Sie sicher, dass es keine Risse auf der Unterseite der Sägeklinge oder den Grasklingenzähnen oder am Mittelloch der Klinge gibt. Ersetzen Sie die Klinge bei Beschädigung.

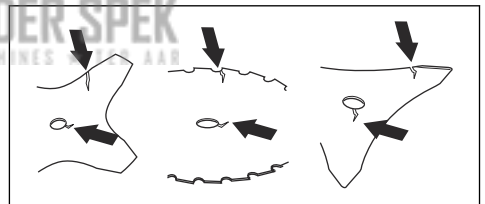

- Überprüfen Sie den Stützflansch auf Risse. Ersetzen Sie den Stützflansch bei Beschädigung.

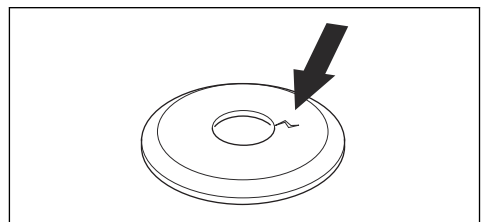

- Stellen Sie sicher, dass die Sicherungsmutter nicht von Hand entfernt werden kann. Die Sicherungsmutter muss ein Schließmoment von

mindestens 1,5 Nm haben. Stellen Sie sicher, dass das Anziehmoment zwischen 35 und 50 Nm liegt.

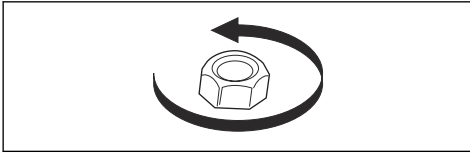

- Überprüfen Sie den Klingenschutz auf Beschädigungen oder Risse. Ersetzen Sie den Klingenschutz bei Beschädigungen oder Rissen.
- Überprüfen Sie den Trimmerkopf und die Schutzvorrichtung für die Schneidausrüstung auf Beschädigungen oder Risse. Ersetzen Sie den Trimmerkopf und die Schutzvorrichtung für die Schneidausrüstung bei Beschädigungen oder Rissen.

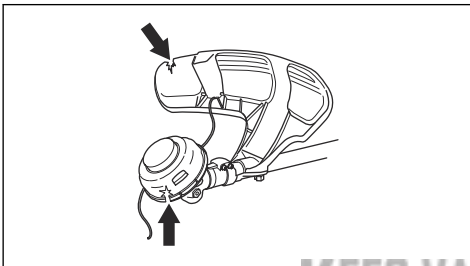

So starten Sie das Gerät

Hinweis: Das Gerät erkennt die Schneidausrüstung, wenn die Schneidausrüstung geändert und der Gashebel gedrückt wird. Das Gerät stoppt, und die LED blinkt, bis der Gashebel losgelassen wird und wieder in seine Ausgangsposition zurückkehrt. Die Schneidausrüstung ist zu diesem Zeitpunkt identifiziert und für den Betrieb vorbereitet.

1. Drücken und halten Sie die Starttaste, bis die grüne Akku-LED und die weiße Modus-LED aufleuchten.

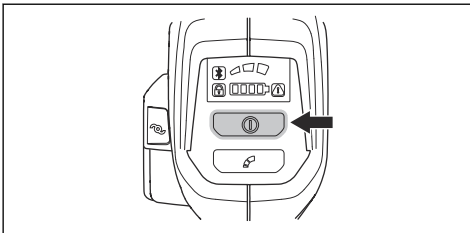

2. Verwenden Sie den Gashebel zur Steuerung der Geschwindigkeit.

So beschränken Sie die maximale Geschwindigkeit mit der Modustaste

Das Gerät verfügt über eine Modustaste. Mit der Modustaste kann der Anwender die maximale Geschwindigkeit begrenzen. Die Modustaste weist drei Geschwindigkeitsstufen auf. Niedrigere Stufen erhöhen die Betriebszeit des Geräts. Verwenden Sie die Stufen 1 und 2, wenn die Arbeit nicht die volle Geschwindigkeit/volle Leistung erfordert. Wenn die Betriebsbedingungen die volle Geschwindigkeit/volle Leistung erfordern, verwenden Sie Stufe 3. Verwenden Sie keine höhere Stufe als für den Betrieb erforderlich.

1. Drücken Sie die Modustaste, um die maximale Geschwindigkeit zu beschränken. Die weißen LEDs leuchten auf, wenn die Funktion aktiviert ist.

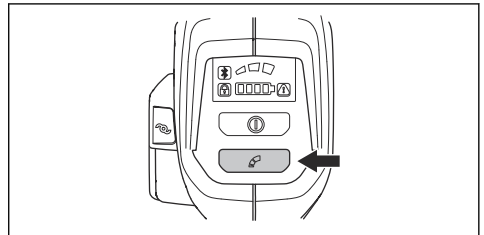

2. Drücken Sie die Modustaste erneut, um die nächste Geschwindigkeitsstufe zu wählen.

So verlängern Sie den Trimmerfaden mit der ErgoFeed Funktion (535iRXT)



ACHTUNG: Schlagen Sie nicht mit dem Trimmerkopf auf den Boden, um den Trimmerfaden zu verlängern.

Das Gerät verfügt über eine Funktion zum Verlängern des Trimmerfadens, wenn die ErgoFeed-Taste betätigt wird. Die ErgoFeed-Funktion verringert den Verschleiß am Trimmerkopf. Sie verringert außerdem unbeabsichtigten Fadennachschub beim Stoßen gegen Objekte, wie zum Beispiel Steine und/oder harte Oberflächen.

- Drücken Sie die ErgoFeed-Taste, um die automatische Einstellung des Trimmerfadens zu starten.

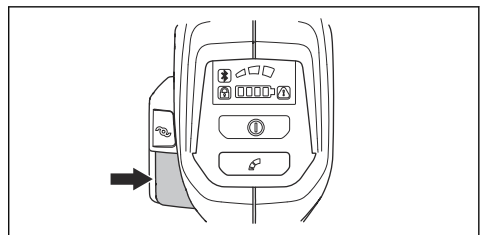

Automatische Abschaltfunktion

Das Gerät verfügt über eine Abschaltfunktion, die das Gerät anhält, wenn es nicht verwendet wird. Die grüne LED für die Start/Stopp-Anzeige erlischt, und das Gerät stoppt nach 180 Sekunden.

Klingenstoß

Bei einem Klingenstoß bewegt sich das Produkt schnell und kraftvoll zur Seite. Ein Klingenstoß tritt auf, wenn die Grasklinge auf ein Objekt trifft, das nicht geschnitten werden kann. Ein Klingenstoß kann das Produkt oder den Bediener in alle Richtungen schleudern. Es besteht eine Verletzungsgefahr für den Bediener und andere Personen.

Das Risiko erhöht sich in Bereichen, wo das zu schneidende Material nicht leicht zu erkennen ist.

Schneiden Sie nicht mit dem Bereich der Klinge, der in Grau dargestellt ist. Ein Klingenstoß kann durch die Geschwindigkeit und die Bewegung der Klinge verursacht werden. Die Gefahr erhöht sich mit der Stärke des Stamms, der geschnitten wird.

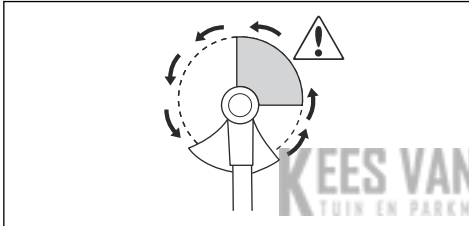

Allgemeine Arbeitsanweisungen



WARNUNG: Seien Sie beim Schneiden von Bäumen vorsichtig, die unter Spannung gehalten werden. Diese Bäume können vor oder nach dem Schneiden in ihre normale Position zurückspringen und Sie verletzen oder das Produkt beschädigen.

- Machen Sie eine Stelle am Ende des Arbeitsbereichs frei, und beginnen Sie von dort aus mit der Arbeit.

- Bewegen Sie sich in einem regelmäßigen Muster über den Arbeitsbereich.

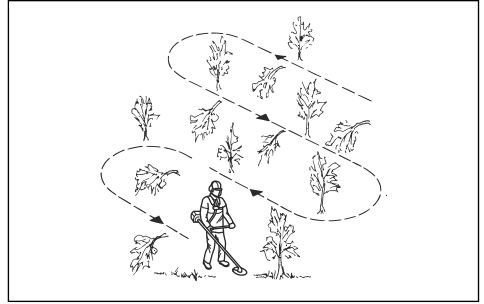

- Bewegen Sie das Produkt ganz nach links und rechts, um jedes Mal eine Breite von 4–5 m freizumachen.
- Machen Sie eine Strecke von 75 m frei, bevor Sie umkehren und zurückgehen.
- Bewegen Sie sich in eine Richtung, wo Sie nicht mehr als nötig über Gräben und Hindernisse gehen müssen.
- Bewegen Sie sich in eine Richtung, wo der Wind die geschnittene Vegetation in den bereits freigeschnittenen Bereich fallen lässt.



- Bewegen Sie sich den Hängen entlang, nicht auf und ab.

Freischneiden mit einer Sägeklinge

So fällen Sie einen Baum nach links

Um nach links zu fällen, drücken Sie den unteren Teil des Baumes nach rechts.

1. Geben Sie Vollgas.
2. Stellen Sie die Sägeklinge entsprechend der Abbildung gegen den Baum.

3. Neigen Sie die Sägeklinge, und drücken Sie sie mit Kraft diagonal nach rechts unten. Drücken Sie den Baum gleichzeitig mit dem Klingenschutz.

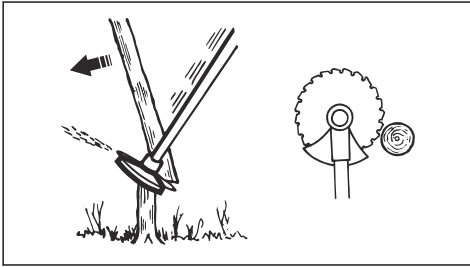

So fällen Sie einen Baum nach rechts

Um nach rechts zu fällen, drücken Sie den unteren Teil des Baumes nach links.

1. Geben Sie Vollgas.
2. Stellen Sie die Sägeklinge entsprechend der Abbildung gegen den Baum.
3. Neigen Sie die Sägeklinge, und drücken Sie sie mit Kraft diagonal nach rechts unten. Drücken Sie den Baum gleichzeitig mit dem Klingenschutz.

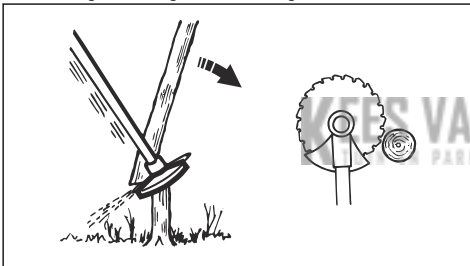

So fällen Sie einen Baum nach vorne

Um nach vorne zu fällen, drücken Sie den unteren Teil des Baumes nach hinten.

1. Geben Sie Vollgas.
2. Stellen Sie die Sägeklinge entsprechend der Abbildung gegen den Baum.
3. Ziehen Sie die Sägeklinge mit einer schnellen Bewegung nach hinten.

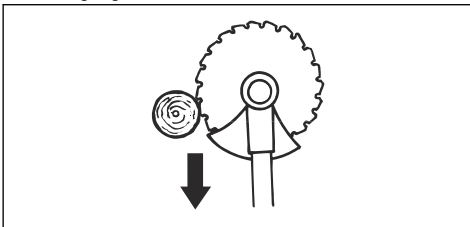

So fällen Sie große Bäume

Größere Bäume müssen von 2 Seiten geschnitten werden.

1. Prüfen Sie, in welche Richtung der Baum fallen wird.
2. Geben Sie Vollgas.
3. Machen Sie den ersten Schnitt auf der Seite des Baumes, in die er fallen wird.

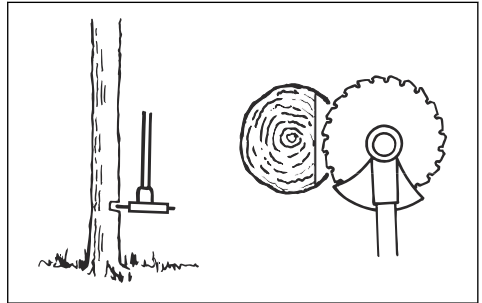

4. Durchschneiden Sie den Baum von der anderen Seite.

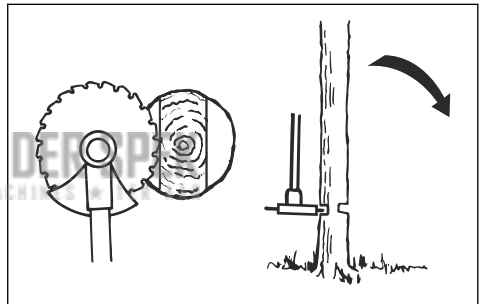

ACHTUNG: Falls sich die Sägeklinge verfängt, ziehen Sie das Produkt nicht mit einer plötzlichen Bewegung. Dadurch können die Sägeklinge, das Winkelgetriebe, die Welle oder der Lenker beschädigt werden. Lassen Sie die Griffe los, halten Sie die Welle mit beiden Händen und ziehen Sie das Produkt vorsichtig heraus.

Hinweis: Üben Sie mehr Druck zum Fällen von kleinen Bäumen aus. Üben Sie weniger Druck zum Fällen von großen Bäumen aus.

So schneiden Sie Gestrüpp mit einer Sägeklinge

Um nach links zu fällen, drücken Sie den unteren Teil des Baumes nach rechts.

- Schneiden Sie dünne Bäume und Gestrüpp.
- Bewegen Sie das Produkt von einer Seite zur anderen.

- Schneiden Sie viele Bäume in einer Bewegung.
- Bei einer Gruppe von dünnen Bäumen:

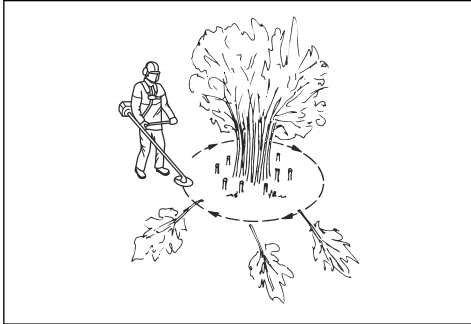

- a) Schneiden Sie die äußeren Bäume hoch.
- b) Schneiden Sie die äußeren Bäume auf die richtige Höhe.
- c) Schneiden Sie von der Mitte. Wenn Sie die Mitte nicht erreichen können, schneiden Sie die äußeren Bäume hoch und lassen Sie sie herunterfallen. Dies verringert das Risiko, dass die Sägeklinge sich verfängt.

So schneiden Sie Gras mit einer Grasklinge frei

1. Grasklingen und Grasmesser dürfen nicht für verholzte Stämme verwendet werden.
2. Für alle Arten von hohem oder dichtem Gras wird die Grasklinge benutzt.
3. Gras wird mit einer pendelnden seitlichen Bewegung gemäht, wobei bei der Bewegung von rechts nach links gemäht wird und die Rückholbewegung von links nach rechts erfolgt. Lassen Sie die Klinge mit der linken Seite mähen (Klingbereich zwischen 8 und 12 Uhr).
4. Wird die Klinge beim Mähen etwas nach links geneigt, bleibt der Grasschnitt in einer Bahn liegen, was das Aufsammeln z. B. durch Harken erleichtert.
5. Bemühen Sie sich, rhythmisch zu arbeiten. Mit gespreizten Beinen stehen Sie am sichersten. Gehen Sie nach der Rückholbewegung vorwärts und suchen Sie wieder einen festen Stand.
6. Stützen Sie die Stützkappe leicht auf dem Boden ab. Sie dient dazu, die Klinge vor Bodenberührung zu schützen.
7. Verringern Sie die Gefahr, dass sich Material um die Klinge wickelt, indem Sie immer mit voller Geschwindigkeit arbeiten und vermeiden, das geschnittene Material bei der Rückholbewegung zu berühren.
8. Stellen Sie den Motor ab, nehmen Sie den Gurt ab und legen Sie das Gerät auf den Boden, bevor Sie das Schnittgut aufsammeln.

Grastrimmen mit Trimmerkopf

So trimmen Sie Gras

1. Halten Sie den Trimmerkopf nah über dem Boden und neigen Sie ihn dabei etwas.

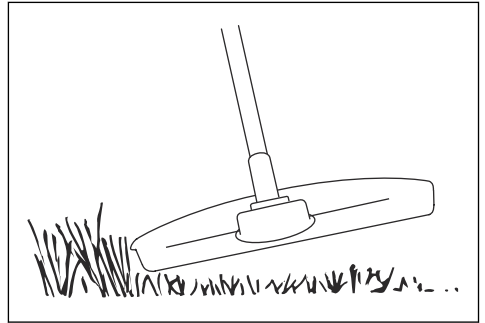

Drücken Sie den Rasentrimmer nicht in das Gras.

2. Verringern Sie die Länge des Rasentrimmerfadens um 10 bis 12 cm (4 bis 4,75 Zoll) und drosseln Sie die Motordrehzahl, um die Pflanzen nicht zu beschädigen.
3. Arbeiten Sie mit 80 % der Geschwindigkeit, wenn Sie Gras in der Nähe von Objekten schneiden.

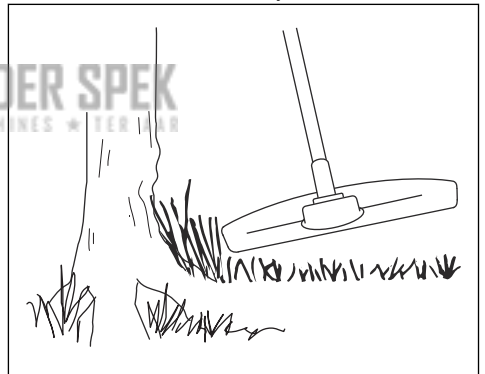

So mähen Sie den Rasen

1. Stellen Sie sicher, dass der Rasentrimmerfaden beim Schneiden parallel zum Boden läuft.

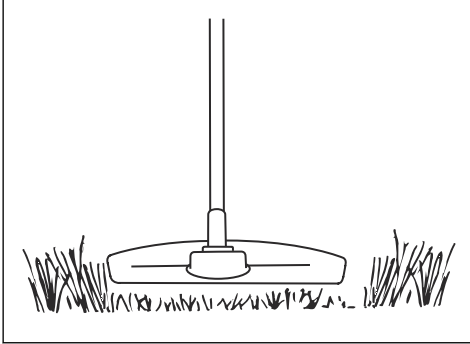

2. Drücken Sie den Trimmerkopf nicht auf den Boden. Der Boden und das Gerät könnten dadurch beschädigt werden.
3. Der Trimmerkopf sollte nicht durchgängig den Boden berühren, da es sonst zu Schäden am Trimmerkopf kommen kann.
4. Arbeiten Sie mit voller Geschwindigkeit, wenn Sie das Gerät beim Mähen von einer Seite zur anderen bewegen.

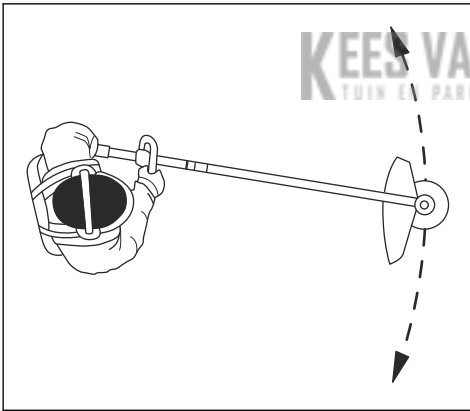

Stellen Sie sicher, dass der Rasentrimmerfaden beim Schneiden parallel zum Boden läuft.

So blasen Sie Gras fort

Der Luftstrom aus dem rotierenden Trimmerfaden kann verwendet werden, um Gras zu entfernen.

1. Halten Sie den Trimmerkopf und den Trimmerfaden parallel zum Boden und über dem Boden.
2. Geben Sie Vollgas.
3. Bewegen Sie den Trimmerkopf von einer Seite zur anderen und blasen Sie das Gras fort.



WARNUNG: Reinigen Sie die Trimmerkopfabdeckung jedes Mal, wenn Sie einen neuen Trimmerfaden zusammenbauen, um Unwucht und Vibrationen in den Griffen zu vermeiden. Sie sollten auch die anderen Teile des Trimmerkopfs überprüfen und bei Bedarf reinigen.

So schalten Sie das Gerät aus

1. Lassen Sie den Gashebel und die Gashebelsperre los.
2. Drücken Sie die Start/Stopptaste, bis die grüne LED erlischt.
3. Drücken Sie die Entriegelungstasten am Akku, und ziehen Sie den Akku heraus.

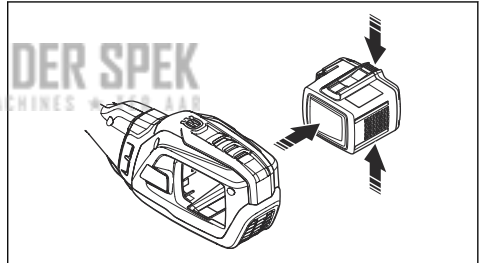

Wartung

Einleitung



WARNUNG: Vor der Durchführung von Wartungsarbeiten müssen Sie die Sicherheitsinformationen lesen und verstehen.

Wartungsplan



WARNUNG: Den Akku entfernen, bevor Wartungsarbeiten durchgeführt werden.

Nachstehend sind die am Gerät vorzunehmenden
Wartungsmaßnahmen aufgelistet. Weitere
Informationen siehe *Wartung auf Seite 26*.

Wartungsarbeit	Täglich	Wöchent- lich	Monatlich
Die äußeren Teile des Geräts mit einem sauberen und trockenen Tuch reinigen. Kein Wasser verwenden.	X		
Sicherstellen, dass die Start-/Stopptaste funktionstüchtig und unbeschädigt ist.	X		
Sicherstellen, dass der Gashebel und die Gashebelsperre sicherheitstechnisch ordnungsgemäß funktionieren.	X		
Sicherstellen, dass alle Bedienelemente funktionieren und unbeschädigt sind.	X		
Die Griffe trocken, sauber und frei von Öl und Schmierfett halten.	X		
Sicherstellen, dass die Schneidausrüstung unbeschädigt ist. Die Schneidausrüstung bei Beschädigung ersetzen.	X		
Sicherstellen, dass der Schutz für die Schneidausrüstung unbeschädigt ist. Den Schutz für die Schneidausrüstung bei Beschädigung ersetzen.	X		
Sicherstellen, dass alle Schrauben und Muttern fest angezogen sind.	X		
Sicherstellen, dass die Entriegelungstasten am Akku funktionieren und der Akku in das Gerät einrastet.	X		
Prüfen Sie, ob das Akkuladegerät nicht beschädigt ist und ordnungsgemäß funktioniert.	X		
Sicherstellen, dass der Akku unbeschädigt ist.	X		
Vergewissern Sie sich, dass die Aufhängöse nicht beschädigt ist.	X		
Stellen Sie sicher, dass der Griff und der Lenker nicht beschädigt sind und dass sie korrekt angebracht sind.	X		
Stellen Sie sicher, dass die Klinge gut zentriert, scharf und nicht beschädigt ist. Eine Unwucht der Klinge verursacht Vibrationen, die zu Schäden am Gerät führen können.	X		
Stellen Sie sicher, dass die Sicherungsmutter der Schneidausrüstung ordnungsgemäß angezogen ist.	X		
Stellen Sie sicher, dass der Transportschutz für die Klinge nicht beschädigt ist und dass der Transportschutz korrekt montiert werden kann.	X		
Alle Kupplungen und Anschlüsse kontrollieren. Sicherstellen, dass sie unbeschädigt und schmutzfrei sind.		X	
Überprüfen Sie die Vibrationsdämpfer und stellen Sie sicher, dass sie unbeschädigt sind.		X	
Stellen Sie sicher, dass das Winkelgetriebe zu 3/4 mit Schmiermittel gefüllt ist. Wenn nicht, verwenden Sie Spezialfett.		X	
Das Ende der Antriebswelle an der Kupplung des unteren Führungsrohrs schmieren.		X	
Achten Sie darauf, dass der Lufteinlass des Motors nicht schmutzig ist. Reinigen Sie den Lufteinlass mit Druckluft.		X	
Die Verbindungen zwischen dem Akku und dem Gerät prüfen. Die Verbindung zwischen dem Akku und dem Akkuladegerät prüfen.			X

Wartungsarbeit	Taglich	Wochent-lich	Monatlich
Stellen Sie sicher, dass der Schnellverschluss des Tragegurts nicht beschadigt ist und ordnungsgema funktioniert.			X

So reinigen Sie das Gerat, den Akku und das Ladegerat

1. Reinigen Sie das Gerat nach jedem Gebrauch mit einem trockenen Tuch.
2. Reinigen Sie Akku und Ladegerat mit einem trockenen Tuch. Die Akkufuhrungsschienen sauber halten.
3. Stellen Sie sicher, dass die Klemmen an Akku und Ladegerat sauber sind, bevor der Akku in das Ladegerat oder das Gerat gesteckt wird.

So scharfen Sie Grasmesser und Grasklinge



WARNUNG: Stoppen Sie das Gerat und entfernen Sie den Akku. Tragen Sie stets Schutzhandschuhe.

- Um das Grasmesser oder die Grasklinge ordnungsgema zu scharfen, lesen Sie die Anweisungen, die mit der Schneidausrustung ausgeliefert werden.
- Scharfen Sie alle Kanten gleichmaig, um das Gleichgewicht zu halten.
- Verwenden Sie eine einfache Flachfeile.

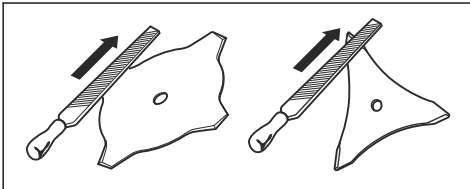

WARNUNG: Entsorgen Sie immer eine beschadigte Klinge. Versuchen Sie nicht, eine verbogene oder verdrehte Klinge wieder gerade zu biegen und sie anschlieend erneut zu benutzen.

So scharfen Sie die Sageklinge



WARNUNG: Stoppen Sie das Gerat und entfernen Sie den Akku. Tragen Sie stets Schutzhandschuhe.

- Um die Klinge ordnungsgema zu scharfen, lesen Sie die Anweisungen, die mit der Klinge ausgeliefert werden.

- Stellen Sie sicher, dass das Produkt und die Klinge ausreichend Auflage beim Scharfen haben.



- Verwenden Sie eine 5,5-mm-Rundfeile (7/32") zusammen mit einem Feilenhalter.

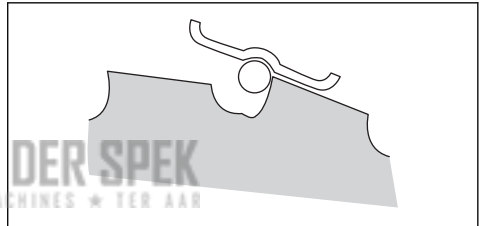

- Halten Sie die Feile in einem Winkel von 15°.
- Scharfen Sie einen Zahn der Sageklinge nach rechts und den nachsten Zahn nach links (siehe Abbildung).

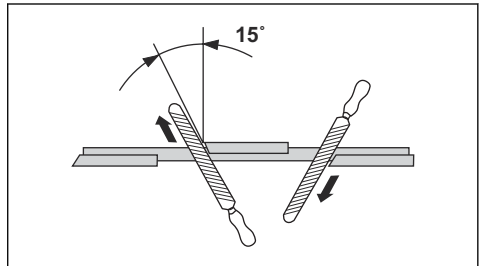

Hinweis: Scharfen Sie die Kanten der Zahne mit einer Flachfeile, falls die Klinge stark abgenutzt ist. Scharfen Sie danach mit einer Rundfeile weiter.

- Scharfen Sie alle Kanten gleichmaig, damit die Klinge ausgeglichen bleibt.

- Stellen Sie die Klinge mit dem empfohlenen Setzwerkzeug auf 1 mm ein. Befolgen Sie die Anweisungen, die mit der Klinge mitgeliefert werden.

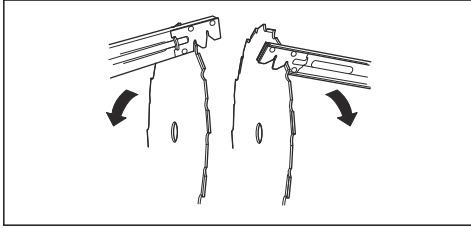

WARNUNG: Entsorgen Sie immer eine beschädigte Klinge. Versuchen Sie nicht, eine verbogene oder verdrehte Klinge wieder gerade zu biegen und sie anschließend erneut zu benutzen.

Winkelgetriebe

Das Winkelgetriebe wird im Werk zu $\frac{3}{4}$ mit Schmierfett aufgefüllt. Bevor Sie das Produkt verwenden, stellen Sie sicher, dass sich der Schmierfettpegel nicht verändert hat. Verwenden Sie Husqvarna Spezialfett bei Bedarf zum Nachfüllen. Wechseln Sie nicht das Schmierfett im Winkelgetriebe aus. Lassen Sie das Wartungspersonal die Reparatur des Winkelgetriebes durchführen.

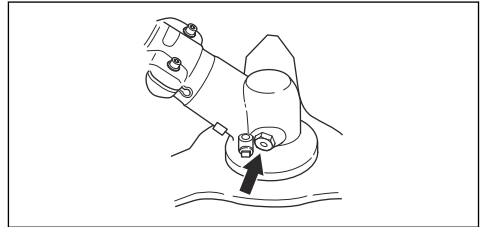

Fehlerbehebung

Benutzeroberfläche

LED-Anzeige	Mögliche Fehler	Mögliche Fehlerbehebung
Die Akku-LED-Anzeige blinkt orange	Geringe Akkuspannung.	Laden Sie den Akku.
Rote Fehler-LED blinkt	Überlastung.	Die Schneidausrüstung ist verklemt. Schalten Sie das Gerät aus. Entfernen Sie den Akku. Reinigen Sie die Schneidausrüstung von unerwünschten Materialien.
	Temperaturabweichung.	Lassen Sie das Gerät abkühlen.
	Der Gashebel und die Starttaste werden gleichzeitig gedrückt.	Wenn Sie den Gashebel loslassen, startet das Gerät.
Das Gerät springt nicht an	Schmutz in den Akkusteckern.	Reinigen Sie die Akkustecker mit Druckluft oder einer weichen Bürste.
Störungs-LED leuchtet rot.	Es sind Servicearbeiten erforderlich.	Setzen Sie sich mit Ihrer Servicewerkstatt in Verbindung.

Transport, Lagerung und Entsorgung

Transport und Lagerung

- Die mitgelieferten Lithium-Ionen-Akkus entsprechen den Anforderungen des Gefahrgutrechts.
- Beachten Sie für den gewerblichen Transport, auch durch Dritte oder Speditionen, die gesonderten Anforderungen auf Verpackung und Etiketten.
- Sprechen Sie sich, bevor Sie das Gerät versenden, mit einer Person ab, die speziell im Gefahrgutversand geschult ist. Beachten Sie sämtliche geltende nationale Vorschriften.
- Bedecken Sie offene Kontakte mit Klebeband, wenn Sie den Akku in eine Verpackung legen. Stellen Sie sicher, dass der Akku in der Verpackung nicht verrutschen kann.
- Entnehmen Sie den Akku für die Lagerung oder den Transport.

- Bringen Sie den Akku und das Ladegerät an einem Ort unter, der trocken und frei von Feuchtigkeit und Frost ist.
- Lagern Sie den Akku nicht an einem Ort, an dem es zu elektrostatischen Entladungen kommen kann. Bewahren Sie den Akku nicht in einem Metallkasten auf.
- Stellen Sie bei der Lagerung des Akkus sicher, dass die Temperatur zwischen 5 °C/41 °F und 25 °C/ 77 °F liegt und der Akku keinem direkten Sonnenlicht ausgesetzt ist.
- Stellen Sie bei der Lagerung des Akkuladegeräts sicher, dass die Temperatur zwischen 5 °C/41 °F und 45 °C/113 °F liegt und das Ladegerät keinem direkten Sonnenlicht ausgesetzt ist.
- Das Ladegerät darf nur verwendet werden, wenn die Umgebungstemperatur zwischen 5 °C/41 °F und 40 °C/104 °F liegt.
- Laden Sie den Akku auf 30 bis 50 %, bevor Sie ihn über längere Zeit einlagern.
- Lagern Sie das Akkuladegerät in einem geschlossenen und trockenen Raum.
- Achten Sie bei der Lagerung darauf, dass sich der Akku nicht in unmittelbarer Nähe zum Ladegerät

- befindet. Kinder und andere nicht befugte Personen dürfen die Ausstattung nicht berühren. Verwahren Sie die Ausstattung in einem abschließbaren Raum.
- Reinigen Sie das Gerät und führen Sie umfassende Servicearbeiten durch, bevor Sie es längere Zeit einlagern.
- Verwenden Sie für das Gerät einen Transportschutz, um Verletzungen oder Schäden am Gerät bei Transport und Lagerung zu vermeiden.
- Befestigen Sie das Gerät während des Transports sicher.

Entsorgung von Akku, Ladegerät und Gerät

Symbole auf dem Gerät oder seiner Verpackung zeigen an, dass dieses Gerät kein Hausmüll ist. Recyceln Sie es an einer Recyclingstation für elektrische und elektronische Geräte. So werden Umwelt- und Personenschäden vermieden.

Wenden Sie sich für weitere Informationen zum Recycling Ihres Geräts an Ihre örtlichen Behörden, Abfallentsorgungsunternehmen oder Ihren Händler.

Technische Angaben

Technische Daten

KEES VAN DER SPEK
TOOLING MACHINES

	535IFR	535IRXT	535IRX
Motor			
Motortyp	Husqvarna E-Torq BLDC	Husqvarna E-Torq BLDC	Husqvarna E-Torq BLDC
Drehzahl der Abtriebswelle, 1/min	5300/8200	5300/8200	5300/8200
Schnittbreite, mm	450/17,7	450/17,7	450/17,7
Gewicht			
Gewicht ohne Akku, kg/lb	4,5/9,9	4,9/10,8	4,9/10,8
Geräuschemissionen			
Gemessener Schalleistungspegel dB (A)	93	93	94
Schalleistungspegel, garantiert L _{WA} dB (A)	96	96	96
Geräuschpegel¹			
Der Schalldruckwert am Ohr des Bedieners, gemessen gemäß IEC 62841-1:			
Ausgestattet mit Trimmerkopf (Original) dB (A)	80	80	80

¹ Berichten zufolge liegt der Schalldruckpegel für dieses Gerät normalerweise bei einer Ausbreitungsklasse (Standardabweichung) von 3 dB(A).

	535iFR	535iRXT	535iRX
Vibrationspegel²			
Vibrationspegel an den Griffen, gemessen nach IEC 62841-1, m/s ²			
Ausgestattet mit Trimmerkopf (Original), links/rechts, m/s ²	1,4/1,7	1,2/1,4	1,3/1,4
Ausgestattet mit Grasklinge (Original), links/rechts, m/s ²	2,5/2,0	2,4/2,0	2,4/2,0
Hinweis: Verwenden Sie zum Vergleich vom Vibrationspegeln, Akku- und Verbrennungsgeräten den Vibrationsrechner. https://www.husqvarna.com/uk/services-solutions/vibration-calculator/			
Radiofrequenzdaten für Bluetooth®			
Frequenzband, GHz	2,4-2,4835	2,4-2,4835	-
Ausgangsleistung, max. dBm 0	0	0	-

Zugelassene Akkus

Akku	BLi300
Typ	Lithium-Ionen
Akkukapazität, Ah	9,4
Akkuspannung, V	36
Gewicht (kg)	1,9 (4,2)

Zugelassene Ladegeräte

Akkuladegerät	QC500
Eingangsspannung, V	100-240
Frequenz, Hz	50-60
Leistung, W	500

² Berichten zufolge liegt der Vibrationspegel normalerweise bei einer Ausbreitungsklasse (Standardabweichung) von 1,5 m/s².

Zubehör

Zubehör

Zugelassenes Zubehör	Art des Zubehörs	Schutz für die Schneidausrüstung, Teile-Nr.
Mittelloch in Klängen/Messern, Ø 25,4 mm		
Gewinde der Abtriebswelle M12		
Grasklinge/Grasmesser	Multi 255-3 (Ø 255, 3 Zähne)	590 88 00-01
	Gras 255-4 (Ø 255, 4 Zähne)	590 88 00-01
	Multi 300-3 (Ø 300, 3 Zähne)	590 88 00-01
Sägeklinge	Scarlet 200-22 (Ø 200, 22 Zähne)	501 32 04-03
Trimmerkopf	T35, T35x (Ø 2,4 -2,7 mm Whisper Twist Trimmerfaden)	590 88 01-01
	E35B (Ø 2,4 -2,7 mm Whisper Twist Trimmerfaden)	590 88 01-01
Stützkappe	Fest	

Art des Zubehörs	Artikelnummer:
Akkuträger	590 11 42-01
Balance XB	597 33 12-01

DEES VAN DER SPEK
 TUIN EN PARC MACHINES * TER AAR

EG-Konformitätserklärung

EU-Konformitätserklärung (Geräte mit Bluetooth®)

Husqvarna AB, SE-561 82 Huskvarna, Schweden, Tel.: +46-36-146500, erklärt hiermit, dass die Motorsensen **Husqvarna 535iFR, 535iRXT** mit der Seriennummer ab 2019 (die Jahreszahl wird im Klartext auf dem Typenschild angegeben, mitsamt einer nachfolgenden Seriennummer) den Vorschriften der RICHTLINIE DES RATES entsprechen:

- vom 17. Mai 2006 „Maschinen-Richtlinie“ **2006/42/EG**.
- vom 16. April 2014 bezüglich „Funkanlagen“ **2014/53/EU**.
- „Richtlinie über umweltbelastende Geräuschemissionen von zur Verwendung im Freien vorgesehenen Geräten und Maschinen“ **2000/14/EG** vom 8. Mai 2000.
- „Richtlinie zur Beschränkung der Verwendung bestimmter gefährlicher Stoffe in Elektro- und Elektronikgeräten“ **2011/65/EU** vom 8. Juni 2011.

Die folgenden Normen werden erfüllt:

EN ISO 11806-1:2011, ISO 14982:2009, IEC 62841-1:2014, EN 300328 v2.1.1, EN 62311, ETSI 301 489-1 v.2.1.1, ETSI 301 489-17 v.3.1.1, EN 50581:2012

RISE SMP Svensk Maskinprovning AB, Box 7035, SE-750 07 Uppsala, Sweden hat im Auftrag von

Husqvarna AB eine freiwillige Prüfung durchgeführt. Das Prüfzertifikat hat die Nummer: **SEC/19/2533**

RISE SMP Svensk Maskinprovning AB hat das Einverständnis mit Anhang V der Richtlinien des Rates 2000/14/EG ebenfalls bestätigt. Die Prüfzertifikate haben die Nummern: **01/1610/008 und 01/1610/009**.

Informationen zu Geräuschemissionen finden Sie unter *Technische Angaben auf Seite 30*.

Huskvarna, 2019-06-28



Pär Martinsson, Entwicklungsleiter (bevollmächtigter Vertreter für Husqvarna AB, verantwortlich für die technische Dokumentation.)

EG-Konformitätserklärung (Geräte ohne Bluetooth®)

Husqvarna AB, SE-561 82 Huskvarna, Schweden, Tel.: +46-36-146500, erklärt hiermit, dass die Motorsensen **Husqvarna 535iFR, 535iRX** mit der Seriennummer ab 2019 (die Jahreszahl wird im Klartext auf dem Typenschild angegeben, mitsamt einer nachfolgenden Seriennummer) den Vorschriften der RICHTLINIE DES RATES entsprechen:

- vom 17. Mai 2006 „Maschinen-Richtlinie“ **2006/42/EG**.
- vom 26. Februar 2014 „über elektromagnetische Verträglichkeit“, **2014/30/EU**.
- „Richtlinie über umweltbelastende Geräuschemissionen von zur Verwendung im Freien vorgesehenen Geräten und Maschinen“ **2000/14/EG** vom 8. Mai 2000.
- „Richtlinie zur Beschränkung der Verwendung bestimmter gefährlicher Stoffe in Elektro- und Elektronikgeräten“ **2011/65/EU** vom 8. Juni 2011.

Die folgenden Normen werden erfüllt:

EN ISO 11806-1:2011, ISO 14982:2009, IEC 62841-1:2014, IEC 61000-6-1:2016, IEC

61000-6-3:2006+AMD1:2010, EN 62311, EN50581:2012

RISE SMP Svensk Maskinprovning AB, Box 7035, SE-750 07 Uppsala, Sweden hat im Auftrag von **Husqvarna AB** eine freiwillige Prüfung durchgeführt. Das Prüfzertifikat hat die Nummer: **SEC/19/2533**

RISE SMP Svensk Maskinprovning AB hat das Einverständnis mit Anhang V der Richtlinien des Rates 2000/14/EG ebenfalls bestätigt. Die Prüfzertifikate haben die Nummern: **01/1610/008 und 01/1610/009**.

Informationen zu Geräuschemissionen finden Sie unter *Technische Angaben auf Seite 30*.

Huskvarna, 2019-06-28



Pär Martinsson, Entwicklungsleiter (bevollmächtigter
Vertreter für Husqvarna AB, verantwortlich für die
technische Dokumentation.)

EINGETRAGENE MARKEN

Die *Bluetooth*[®] Wortmarke und die Logos sind
eingetragene Marken von Bluetooth SIG, inc., und die
Verwendung dieser Marken durch Husqvarna erfolgt
unter Lizenz.

KEES VAN DER SPEK
TUIN EN PARKMACHINES ★ TER AAR

Sommaire

Introduction.....	35	Caractéristiques techniques.....	63
Sécurité.....	38	Accessoires.....	64
Montage.....	46	Déclaration de conformité CE.....	66
Utilisation.....	53	Déclaration de conformité CE (produits avec Bluetooth®).....	66
Entretien.....	59	Déclaration de conformité CE (produits sans Bluetooth®).....	66
Dépannage.....	62	Marques déposées.....	67
Transport, entreposage et mise au rebut.....	62		

Introduction

Description du produit

Ce produit est un(e) coupe-bordures/débroussailleuse alimenté(e) par batterie et équipé(e) d'un moteur électrique.

Nous travaillons en permanence à l'amélioration de votre sécurité et de votre efficacité pendant l'utilisation. Pour davantage d'informations, contactez votre atelier d'entretien.

Utilisation prévue

Utilisez le produit avec une lame d'éclaircissage, une lame à herbe ou une tête de désherbage pour couper

différents types de végétation. N'utilisez pas ce produit pour d'autres tâches que le désherbage, le débroussaillage et l'éclaircissage. Utilisez une lame d'éclaircissage pour dégager des bosquets et des arbustes. Utilisez une lame à herbe ou tête de désherbage pour couper l'herbe.

Remarque: La législation nationale ou locale peut réglementer l'utilisation. Respectez la législation en vigueur.

Utilisez uniquement le produit avec des accessoires approuvés par le fabricant. Reportez-vous à la section *Accessoires à la page 64*.

Aperçu du produit

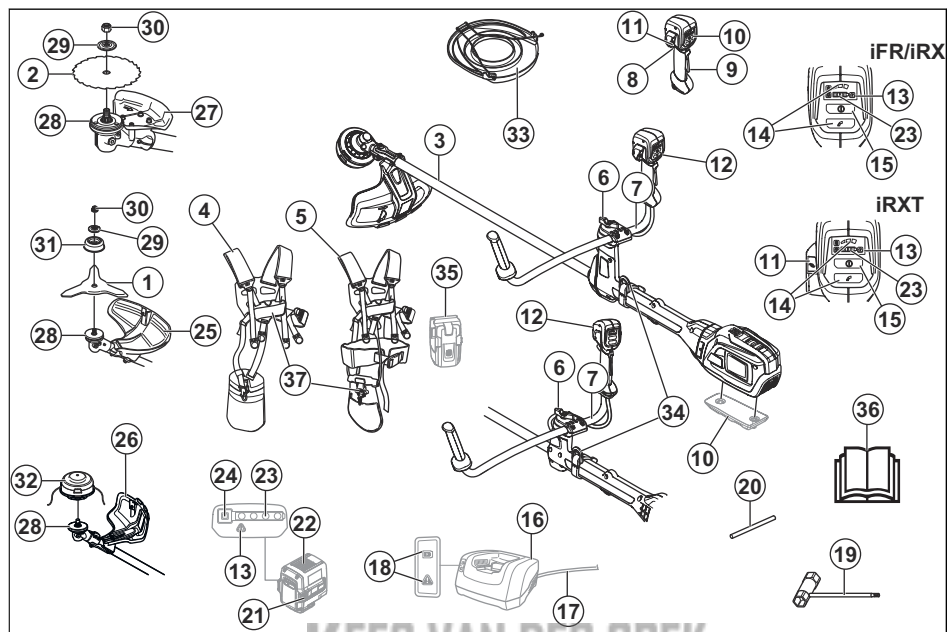

- | | |
|--|---|
| 1. Lame de désherbage | 26. Carter de protection |
| 2. Lame d'éclaircissage (535iFR) | 27. Protège-lame d'éclaircissage (535iFR) |
| 3. Arbre | 28. Disque d'entraînement |
| 4. Harnais Balance 55 (535iFR, 535iRX) | 29. Rondelle |
| 5. Harnais Balance XB (535iRXT) | 30. Contre-écrou |
| 6. Bouton | 31. Bol de garde au sol |
| 7. Guidon | 32. Tête de désherbage |
| 8. Gâchette de puissance | 33. Protection de transport |
| 9. Blocage de la gâchette de puissance | 34. Crochet de suspension du harnais |
| 10. Poids supplémentaire (accessoire) | 35. Porte-batterie (accessoire) |
| 11. Bouton ErgoFeed (535iRXT) | 36. Manuel de l'opérateur |
| 12. Poignée | 37. Mécanisme à libération rapide |
| 13. Témoin d'avertissement (LED) | |
| 14. Bouton de mode de vitesse | |
| 15. Bouton marche/arrêt | |
| 16. Chargeur | |
| 17. Câble de chargeur | |
| 18. Témoin de mise sous tension et d'avertissement (LED) | |
| 19. Clé mixte | |
| 20. Goupille d'arrêt | |
| 21. Boutons de libération de la batterie | |
| 22. Batterie | |
| 23. État de charge | |
| 24. Indicateur de batterie | |
| 25. Protège-lame à herbe | |

Symboles concernant le produit



AVERTISSEMENT ! Ce produit peut être dangereux ! une utilisation erronée ou négligente peut occasionner des blessures graves, voire mortelles, pour l'utilisateur ou une tierce personne. Il est très important de lire attentivement et de bien assimiler le contenu de ce manuel de l'opérateur. Lisez attentivement le manuel d'utilisation et assurez-vous de bien comprendre les instructions avant d'utiliser le produit.





Utilisez un casque de protection dans les endroits où des objets peuvent tomber sur vous. Utilisez des protège-oreilles homologués. Utilisez des protections pour les yeux homologués.



Régime maximal de l'arbre de sortie.



Le produit peut entraîner la projection d'objets, ce qui peut causer des blessures.



Le produit est conforme aux directives de l'UE en vigueur.



Restez à une distance minimale de 15 m des personnes et des animaux pendant l'utilisation du produit.



Risque de rebond si l'équipement de coupe touche un objet qu'il ne coupe pas immédiatement. Le produit peut couper des parties du corps. Restez à une distance minimale de 15 m des personnes et des animaux pendant l'utilisation du produit.



Utilisez des gants de protection homologués.



Utilisez des bottes antidérapantes robustes.



Utilisez uniquement un fil de coupe flexible. N'utilisez pas d'éléments de coupe en métal.

IPX4 Protection contre les éclaboussures d'eau.



Émissions sonores dans l'environnement selon la directive européenne 2000/14/CE et la législation de la Nouvelle-Galles du Sud « Protection of the Environment Operations (Noise Control) Regulation 2017 ». L'étiquette de la machine et le chapitre Caractéristiques techniques

contiennent des données sur les émissions sonores.



Les symboles figurant sur le produit ou sur son emballage indiquent que ce produit ne peut pas être traité comme un déchet domestique ordinaire. Ce produit doit être remis à un centre de recyclage approprié.

====
- - - -
Courant continu.



Maintenez toutes les parties de votre corps à distance des surfaces chaudes et brûlantes.



Si le produit est doté de la technologie sans fil *Bluetooth*[®]. Le symbole *Bluetooth*[®] sera inscrit sur l'étiquette du nom du produit. Reportez-vous à la section *Husqvarna Connect* à la page 53.

yyyywwxxxx

La plaque signalétique indique le numéro de série. **yyyy** est l'année de production, **ww** est la semaine de production et **xxxx** est le numéro séquentiel.

Remarque: Les autres symboles/autocollants présents sur le produit concernent des exigences de certification spécifiques à d'autres zones commerciales.

Fabricant

Husqvarna AB

Drottninggatan 2, SE-561 82 Huskvarna, Sweden, tel: +46-36-146500

Responsabilité

Conformément à la loi sur la responsabilité du fait des produits, nous déclinons toute responsabilité pour tout dommage causé par notre produit si :

- le produit n'est pas correctement réparé ;
- le produit est réparé avec des pièces qui ne proviennent pas du fabricant ou qui ne sont pas homologuées par le fabricant ;
- le produit est équipé d'un accessoire qui ne provient pas du fabricant ou qui n'est pas homologué par le fabricant ;
- le produit n'est pas réparé par un centre d'entretien agréé ou par une autorité homologuée.

Définitions de sécurité

Des avertissements, des recommandations et des remarques sont utilisés pour souligner des parties spécialement importantes du manuel.



AVERTISSEMENT: Symbole utilisé en cas de risque de blessures ou de mort pour l'opérateur ou les personnes à proximité si les instructions du manuel ne sont pas respectées.



REMARQUE: Symbole utilisé en cas de risque de dommages pour le produit, d'autres matériaux ou les environs si les instructions du manuel ne sont pas respectées.

Remarque: Symbole utilisé pour donner des informations supplémentaires pour une situation donnée.

Consignes générales de sécurité relatives à l'outil à moteur



AVERTISSEMENT: Lisez l'ensemble des avertissements de sécurité, des consignes, des illustrations et des spécifications fournies avec cet outil électrique. Le non-respect des consignes énumérées ci-dessous peut être à l'origine d'un choc électrique, d'un incendie et/ou de blessures graves.

Remarque: Conservez toutes ces consignes et instructions pour toute consultation ultérieure. Le terme « outil électrique » utilisé dans les avertissements fait référence à l'outil branché sur secteur (fil) ou à l'outil alimenté par batterie (sans fil).

Sécurité dans l'espace de travail

- **Maintenez un espace de travail propre et bien éclairé.** Les espaces encombrés ou sombres exposent à des accidents.
- **N'utilisez pas de machines à usiner dans des atmosphères explosives, en présence de liquides, de gaz ou de poussières inflammables par exemple.** Les machines à usiner provoquent des étincelles qui peuvent enflammer la poussière ou les vapeurs.
- **Tenez les enfants et les spectateurs à distance lorsque la machine à usiner est en marche.** Un moment d'inattention peut vous faire perdre le contrôle.

Sécurité électrique

- **Les fiches des machines à usiner doivent être adaptées à la prise. N'apportez jamais de modifications à la fiche. Ne pas utiliser de fiches d'adaptation avec des machines mises à la terre.** Des fiches non modifiées et des prises compatibles réduiront le risque de choc électrique.
- **Éviter tout contact physique avec les surfaces mises à la terre telles que les tuyaux, les radiateurs, les cuisinières et les réfrigérateurs.** Le risque d'électrocution est plus important si le corps est relié à la terre.
- **Ne pas exposer les outils électriques à la pluie ou à l'humidité.** L'infiltration d'eau dans une machine à usiner augmente le risque d'électrocution.
- **Ne pas malmenier le cordon. N'utilisez jamais le cordon pour porter, tirer ou débrancher la machine. Maintenez le cordon d'alimentation à l'écart de la chaleur, de bords tranchants ou de pièces en mouvement.** Les cordons endommagés ou emmêlés augmentent le risque d'électrocution.
- **Lorsqu'une machine à usiner est utilisée à l'extérieur, installer une rallonge adaptée à un usage extérieur.** L'utilisation d'un cordon d'alimentation pour usage extérieur réduit le risque d'électrocution.
- **Si vous n'avez d'autre choix que d'utiliser un outil électrique dans un endroit humide, utilisez une alimentation protégée par un dispositif de courant résiduel (RCD).** L'utilisation d'un RCD réduit le risque de choc électrique.

Sécurité du personnel

- **Restez attentif, regardez ce que vous faites et ayez recours à votre bon sens lorsque vous utilisez un outil électrique. N'utilisez pas d'outil électrique si vous êtes fatigué ou si vous êtes sous l'emprise de drogues, d'alcool ou de médicaments.** Un moment d'inattention pendant l'utilisation des machines à usiner peut entraîner des blessures corporelles graves.
- **Utilisez un équipement de protection personnelle. Travaillez toujours avec des lunettes de protection.** Les équipements de protection tels que le masque anti-poussière, les chaussures de sécurité antidérapantes, le casque ou le protège-oreilles utilisés dans des conditions appropriées réduisent les blessures corporelles.
- **Évitez tout démarrage intempestif. Vérifiez que l'interrupteur est en position d'arrêt avant de brancher l'outil sur l'alimentation et/ou la batterie, de le ramasser ou de le transporter.** Le fait de garder le doigt sur l'interrupteur pendant le transport des outils ou le branchement des machines alors que l'interrupteur est en position ON expose à des accidents.

- **Retirez toute clé ou clavette de calage avant de mettre la machine à usiner sous tension.** Une clé ou une clavette reliée à une pièce mobile de la machine à usiner peut entraîner des blessures corporelles.
- **Ne vous éloignez pas trop. Restez toujours en équilibre et sur vos appuis.** Cela favorise le contrôle de la machine à usiner dans les situations inattendues.
- **Habilitez-vous correctement. Ne portez jamais de vêtements amples ou de bijoux. Éloignez vos cheveux et vos vêtements des pièces mobiles.** Les vêtements amples, les bijoux et les cheveux longs peuvent rester coincés dans les pièces mobiles.
- **Si des dispositifs sont fournis pour raccorder des systèmes de collecte et d'extraction de la poussière, vérifiez qu'ils sont correctement branchés et utilisés.** L'utilisation de systèmes de collecte de poussière peut réduire les risques associés à la poussière.
- **La connaissance des outils, acquise par l'usage fréquent de ces derniers, ne doit pas vous dispenser d'être prudent et d'appliquer les principes de sécurité.** Une action inconsidérée peut provoquer de graves blessures en une fraction de seconde.

Utilisation et entretien de la machine à usiner

- **Ne forcez pas sur la machine à usiner. Utilisez la machine à usiner qui convient à l'application.** La machine qui convient réalisera mieux son travail et de façon plus sûre, à la vitesse pour laquelle elle a été conçue.
- **N'utilisez pas la machine à usiner si l'interrupteur ne permet pas la mise sous tension ou l'arrêt.** Toute machine à usiner impossible à commander avec l'interrupteur est dangereuse et doit être réparée.
- **Débranchez la fiche de la prise et/ou retirez le bloc d'alimentation, si celui-ci est amovible, avant de procéder aux réglages, de changer les accessoires ou de stocker un outil électrique.** Ces mesures de sécurité préventive réduisent le risque de mise sous tension accidentelle de la machine à usiner.
- **Rangez les machines à usiner hors de la portée des enfants et ne pas laisser des personnes qui ne connaissent pas la machine ou ces consignes utiliser l'appareil.** Les machines à usiner sont dangereuses si elles sont entre les mains d'utilisateurs non formés.
- **Entretenez les accessoires et outils électriques. Vérifier le mauvais alignement ou la fixation des pièces mobiles, l'éventuelle rupture des pièces ou toute autre condition susceptible d'altérer le fonctionnement de la machine. Si elle est endommagée, la machine à usiner doit être réparée avant toute réutilisation.** De nombreux accidents sont dus à des machines mal entretenues.
- **Maintenez les outils tranchants aiguisés et propres.** Des outils tranchants correctement entretenus avec des bords aiguisés sont moins susceptibles de se coincer et sont plus faciles à contrôler.
- **Utiliser la machine à usiner, les accessoires, les grains, etc. en suivant ces consignes et en tenant**

compte des conditions de travail et de la tâche à réaliser. Il est dangereux d'utiliser l'outil électrique pour tout autre usage que celui prévu.

- **Les poignées et les surfaces de maintien doivent toujours être propres, sèches et sans traces d'huile ni de graisse.** Les poignées et les surfaces de maintien glissantes ne permettent pas une manipulation et un contrôle sûrs de l'outil dans des situations inattendues.

Utilisation et entretien d'un outil à batterie

- **Ne rechargez la machine qu'avec le chargeur indiqué par le fabricant.** Un chargeur convenant à un type de bloc de batteries particulier peut entraîner un risque d'incendie s'il est utilisé avec un autre bloc.
- **N'utilisez des outils à moteur qu'avec des blocs de batteries spécifiquement désignés.** L'utilisation d'une autre batterie peut entraîner un risque de blessure et d'incendie.
- **Lorsque la batterie n'est pas utilisée, maintenez-la à distance d'objets métalliques, tels que des trombones, pièces de monnaie, clés, clous, vis, ou autres petits objets en métal risquant de relier une borne à l'autre.** Court-circuiter les bornes de batterie entraîne un risque de brûlures et d'incendie.
- **En cas d'utilisation abusive, du liquide peut s'échapper de la batterie ; évitez tout contact. En cas de contact accidentel, rincez à l'eau. En cas de contact avec les yeux, consultez un médecin.** Le liquide échappé de la batterie peut causer irritations et brûlures.
- **N'utilisez pas un bloc batterie ou un outil endommagé ou modifié.** Les batteries endommagées ou modifiées peuvent présenter un comportement imprévisible pouvant provoquer un incendie, une explosion ou un risque de blessure.
- **N'exposez pas un bloc batterie ou un outil au feu ou à des températures trop élevées.** L'exposition au feu ou à des températures supérieures à 130 °C peut provoquer une explosion.
- **Respectez toutes les instructions de charge et ne chargez pas le bloc batterie ou l'outil en dehors de la plage de température spécifiée dans les instructions.** Ne pas charger la batterie correctement ou la charger à des températures comprises en dehors de la plage spécifiée peut endommager la batterie et augmenter le risque d'incendie.
- **Retirez la batterie de l'outil avant d'effectuer des réglages, de remplacer des accessoires ou de remiser l'outil.** Ces mesures de sécurité préventive réduisent le risque de mise sous tension accidentelle des outils pour batterie.

Entretien

- **Confiez l'entretien de votre outil électrique à un mécanicien qualifié qui utilisera uniquement des pièces de rechange identiques.** Cela permet de garantir la sécurité de la machine.

- **Ne jamais entretenir des batteries endommagées.**
L'entretien des batteries doit être effectué uniquement par le fabricant ou des fournisseurs de services agréés.

Autres consignes générales de sécurité

- Éteignez le produit lorsque vous vous déplacez dans une autre zone. Retirez toujours la batterie lorsque vous confiez le produit à un tiers.
- Ne posez jamais le produit au sol si vous ne l'avez pas éteint et si vous n'avez pas retiré la batterie. Ne laissez pas le produit sans surveillance quand il est sous tension.
- L'outil de coupe ne s'arrête pas immédiatement après l'arrêt du produit.
- La lame doit être complètement arrêtée une fois que l'interrupteur est revenu à sa position initiale.
- En cas d'impact, vérifiez que le produit ne présente ni signe d'usure ni dommage et procédez aux réparations éventuellement nécessaires avant de l'utiliser à nouveau.
- Si un objet se bloque dans l'accessoire de coupe lorsque vous utilisez le produit, arrêtez et éteignez le produit. Assurez-vous que l'accessoire de coupe s'arrête complètement. Retirez la batterie avant de nettoyer, inspecter ou réparer le produit et/ou l'équipement de coupe.
- Effectuez un contrôle du produit avant toute utilisation. Reportez-vous à *Sécurité à la page 38* et à *Entretien à la page 59*. N'utilisez pas de produit défectueux. Appliquez les instructions de maintenance et d'entretien ainsi que les contrôles de sécurité indiqués dans ce manuel.
- Un accessoire de coupe défectueux peut augmenter les risques d'accidents.
- Vérifiez que l'engrenage ne présente ni fissures ni fuites. Retirez l'herbe et les feuilles coincées dans l'engrenage à l'aide d'une brosse. Au besoin, utiliser des gants.
- Assurez-vous toujours de l'absence de débris dans les orifices de ventilation.
- Vérifiez que la tête de désherbage est parfaitement attachée au coupe-herbe.
- Tous les capots, toutes les protections et toutes les poignées doivent avoir été montées avant d'utiliser la machine.
- Vérifiez que le produit est en parfait état d'utilisation. Contrôler que tous les écrous et boulons sont correctement serrés.
- Contrôlez la tête de désherbage et le carter de protection afin de détecter d'éventuels dommages ou fissures. Remplacez la tête de désherbage ou le carter de protection si l'un ou l'autre a subi des impacts ou présente des fissures. Utilisez toujours la protection recommandée prévue pour l'équipement de coupe en question. Voir Caractéristiques techniques.
- Ce produit est un outil dangereux si vous ne faites pas attention ou si vous l'utilisez de manière

incorrecte. Ce produit peut causer des blessures graves, voire mortelles, à l'opérateur ou à d'autres personnes.

- Cet appareil n'est pas destiné à une utilisation par des personnes (ou des enfants) aux capacités physiques, sensorielles ou mentales limitées ou manquant d'expérience et de connaissances, sauf si elles ont bénéficié de la surveillance ou des instructions concernant l'utilisation de l'appareil d'une personne responsable de leur sécurité. Il convient de surveiller les enfants et de les empêcher de jouer avec l'appareil.
- Ne laissez jamais des enfants utiliser la machine ou s'en approcher. Dans la mesure où la machine est facile à démarrer, il est possible que des enfants arrivent à la mettre en route lorsque vous les quittez des yeux. Ceci peut entraîner un risque de graves blessures corporelles. Retirez donc la batterie lorsque vous n'êtes pas en mesure de surveiller la machine de près.
- Ne laissez jamais des enfants ou d'autres personnes ne possédant pas la formation requise utiliser ou entretenir le produit et/ou sa batterie.
- La législation nationale ou locale peut réglementer l'utilisation. Respectez la législation en vigueur.
- Entourez l'équipement dans un endroit verrouillable à clé, de façon à ce qu'il soit inaccessible aux enfants et aux personnes non autorisées.
- Utilisez toujours la protection de transport pour le rangement et le transport.
- Maintenez vos mains et vos pieds à distance de la zone de coupe en toutes circonstances, et particulièrement au moment où vous allumez le moteur.
- Éloignez vos mains et vos pieds de l'accessoire de coupe jusqu'à son arrêt complet, une fois le produit éteint.
- Ne retirez pas la matière coupée ou laissez d'autres personnes le faire lorsque le produit est en marche ou que l'équipement de coupe tourne pour éviter les blessures graves.
- N'oubliez pas que c'est vous, l'opérateur, qui êtes responsable de protéger les tiers et leurs biens de tout accident ou danger.
- Ne modifiez jamais le produit sans l'autorisation du fabricant. Utilisez uniquement des accessoires d'origine. Des modifications non autorisées et l'emploi d'accessoires non homologués peuvent provoquer des accidents graves, voire mortels, à l'utilisateur ou d'autres personnes. Il est possible que votre garantie ne couvre pas les responsabilités ou dommages associés à l'utilisation d'accessoires ou de pièces de rechange non autorisés.
- Les seuls accessoires compatibles avec ce produit sont les accessoires de coupe recommandés dans le chapitre des caractéristiques techniques.
- N'utilisez jamais un produit qui a été modifié au point de ne plus être conforme aux spécifications d'origine

- N'utilisez jamais un produit qui n'est pas en parfait état de marche. Appliquez les instructions de maintenance et d'entretien ainsi que les contrôles de sécurité indiqués dans ce manuel d'utilisation. Certaines opérations de maintenance et d'entretien doivent être réalisées par un spécialiste dûment formé et qualifié. Voir les instructions à la section Maintenance.
- Travailler par mauvais temps est cause de fatigue et peut être dangereux. Il n'est pas recommandé d'utiliser la machine dans de très mauvaises conditions météorologiques, par exemple, en cas de brouillard épais, de forte pluie, de vent violent, de froid intense ou de risque de foudre, etc., car ces conditions constituent des facteurs de risque supplémentaires
- Ne travaillez jamais debout sur une échelle, un tabouret, ou dans toute autre position élevée n'offrant pas une sécurité maximale.
- Stockez les appareils non utilisés à l'intérieur : lorsqu'ils ne sont pas utilisés, les appareils doivent être stockés à l'intérieur.
- Il est impossible de prévoir toutes les situations que vous pouvez rencontrer. Soyez toujours prudent et utilisez votre bon sens. Évitez les situations que vous n'êtes pas sûr de maîtriser. Si, après avoir lu ces instructions, vous n'êtes toujours pas sûr de la procédure à suivre, demandez conseil à un expert avant de poursuivre.
- Assurez-vous qu'aucune personne ou aucun animal ne se trouve à moins de 15 mètres de votre zone de travail. Lorsque plusieurs utilisateurs travaillent dans une même zone, il convient d'observer une distance de sécurité d'au moins 15 mètres. Autrement, cela peut entraîner un risque de graves blessures personnelles. Arrêtez immédiatement le produit si une personne s'approche. Ne tournez jamais sur vous-même avec le produit sans vous assurer d'abord que personne ne se trouve dans la zone de sécurité.
- Si un objet se bloque dans l'accessoire de coupe lorsque vous utilisez le produit, arrêtez et éteignez le produit. Assurez-vous que l'accessoire de coupe s'arrête complètement. Retirez la batterie avant de nettoyer, inspecter ou réparer le produit et/ou l'équipement de coupe.
- Assurez-vous qu'aucune personne, aucun animal ou autre objet ne peut faire obstacle à votre contrôle du produit ou qu'ils n'entrent pas en contact avec des accessoires de coupe ou des objets lancés par celui-ci. Cependant, n'utilisez pas le produit s'il n'est pas possible d'appeler au secours en cas d'accident.
- Assurez-vous de pouvoir vous tenir et vous déplacer en toute sécurité. Repérez les éventuels obstacles (racines, pierres, branches, fossés, etc.) en cas de déplacement soudain. Observez la plus grande prudence lorsque vous travaillez sur des terrains en pente.
- Marchez, ne courez jamais.
- Inspecter la zone de travail. Retirez tous les objets tels que les pierres, les morceaux de verre, les clous, les fils de fer, les bouts de ficelle, etc. pouvant être projetés ou risquant de s'enrouler autour de la lame ou de sa protection.
- Attention aux éclats de bois pouvant être projetés durant le sciage. Ne coupez pas trop près du sol, où des cailloux et d'autres objets peuvent être projetés.
- Vérifiez qu'aucun vêtement et qu'aucune partie du corps n'entre en contact avec l'accessoire de coupe lorsque le produit est en marche. Tenez le produit au-dessous de la taille.
- Attention aux objets projetés. Portez toujours des protège-yeux homologués. Ne vous penchez jamais au-dessus de la protection de l'équipement de coupe. Des cailloux, débris, etc. peuvent être projetés dans les yeux et causer des blessures graves, voire la cécité.
- Soyez toujours attentif aux signaux d'alerte ou aux appels lorsque vous portez des protège-oreilles. Enlevez toujours vos protège-oreilles dès que le produit s'arrête.
- En cas de vibrations indésirables, tapez pour faire sortir plus de fil. Une longueur correcte de fil permet de faire cesser les vibrations.
- Si le produit commence à vibrer de façon anormale, arrêtez-le et retirez la batterie.
- Une exposition excessive aux vibrations peut entraîner des troubles circulatoires ou nerveux chez les personnes sujettes à des troubles cardiovasculaires. Consultez un médecin en cas de symptômes liés à une exposition excessive aux vibrations. De tels symptômes peuvent être : engourdissement, perte de sensibilité, chatouillements, picotements, douleur, faiblesse musculaire, décoloration ou modification épidermique. Ces symptômes affectent généralement les doigts, les mains ou les poignets.
- Tenez toujours le produit à deux mains. Tenez l'appareil du côté droit du corps.

Équipement de protection individuel



AVERTISSEMENT: Lisez les instructions qui suivent avant d'utiliser le produit.

- Portez toujours un équipement de protection individuel homologué lorsque vous utilisez le produit. L'équipement de protection individuel ne protège pas complètement des blessures, mais il diminue la gravité des blessures en cas d'accident. Faites appel à votre revendeur pour vous aider à sélectionner l'équipement adéquat.

- Portez un casque de protection lorsqu'il y a un risque de chute d'objets.

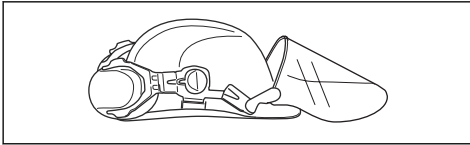

- Portez des protège-oreilles homologués ayant un effet atténuateur suffisant. Une exposition prolongée au bruit risque de causer des lésions auditives permanentes.

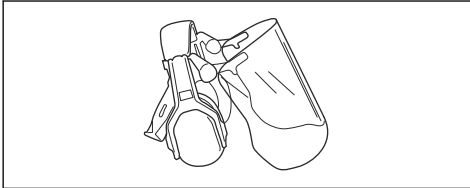

- Utilisez des protections pour les yeux homologuées. L'usage d'une visière doit toujours s'accompagner du port de lunettes de protection homologuées. Les lunettes de protection doivent être conformes aux normes ANSI Z87.1 (États-Unis) ou EN 166 (pays de l'UE).

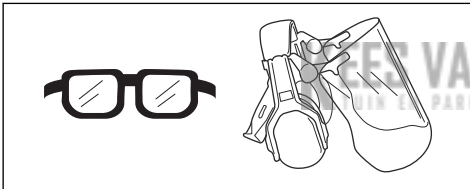

- Portez des gants de protection en cas de besoin, par exemple lorsque vous fixez, examinez ou nettoyez l'équipement de coupe.

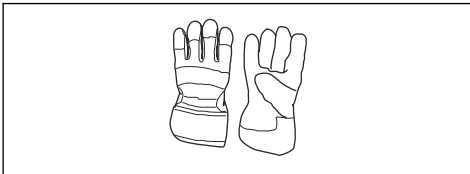

- Portez des bottes antidérapantes et stables.



- Portez des vêtements fabriqués dans un matériau résistant. Portez toujours des pantalons longs, épais

et des manches longues. Ne portez pas de vêtements amples qui risqueraient de se prendre dans les brindilles et les branches. Ne portez pas de bijoux, de shorts, de sandales et ne marchez pas pieds nus. Attachez vos cheveux de façon sécurisée au-dessus de vos épaules.

- Gardez toujours une trousse de premiers soins à portée de main.

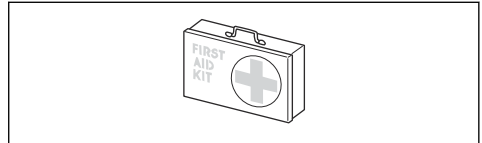

Dispositifs de sécurité sur le produit



AVERTISSEMENT: Lisez les instructions qui suivent avant d'utiliser le produit.

Cette section présente les fonctions de sécurité, les instructions d'utilisation, de contrôle et d'entretien afin de garantir son bon fonctionnement. Consultez les instructions à la section *Aperçu du produit à la page 36* pour savoir où se trouvent ces équipements sur votre produit.

La durée de vie du produit risque d'être écourtée et le risque d'accidents accru si la maintenance du produit n'est pas effectuée correctement et si les mesures d'entretien et/ou de réparation ne sont pas effectuées de manière professionnelle. Pour plus d'informations, contactez l'atelier de réparation du revendeur le plus proche.



AVERTISSEMENT: N'utilisez jamais une machine dont les équipements de sécurité sont défectueux. Contrôlez et entretenez les équipements de sécurité du produit conformément aux instructions données dans ce chapitre. Si les contrôles du produit ne donnent pas de résultat positif, contactez votre agent d'entretien pour le faire réparer.



REMARQUE: L'entretien et la réparation de la machine exigent une formation spéciale. Ceci concerne particulièrement l'équipement de sécurité de la machine. Si les contrôles suivants ne donnent pas un résultat positif, adressez-vous à un atelier spécialisé. L'achat de l'un de nos produits offre à l'acheteur la garantie d'un service et de réparations qualifiés. Si le point de vente n'assure pas ce service, s'adresser à l'atelier spécialisé le plus proche.

Pour contrôler le blocage de la gâchette de puissance

Le blocage de la gâchette de puissance empêche toute activation accidentelle. Lorsque vous appuyez sur le

blocage de la gâchette de puissance vers l'avant (A), puis que vous appuyez sur le blocage de la gâchette de puissance contre la poignée (B), la gâchette de puissance (C) est relâchée. Lorsque vous relâchez la poignée, la gâchette de puissance et son blocage reviennent à leurs positions initiales. Ce mouvement s'effectue grâce à deux systèmes de ressorts indépendants l'un de l'autre.

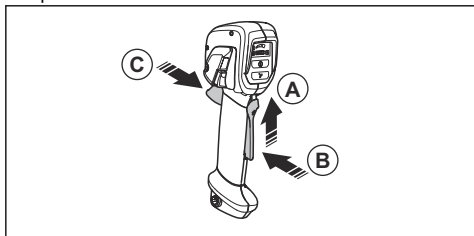

1. Assurez-vous que la gâchette de puissance est verrouillée lorsque le blocage est en position initiale.

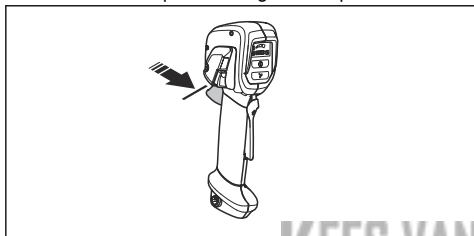

2. Appuyez sur la gâchette de puissance et assurez-vous qu'elle retourne à sa position initiale lorsque vous la relâchez.

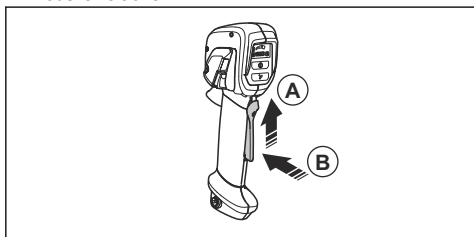

3. Assurez-vous que la gâchette de puissance et le blocage bougent librement et que le ressort de rappel fonctionne correctement.

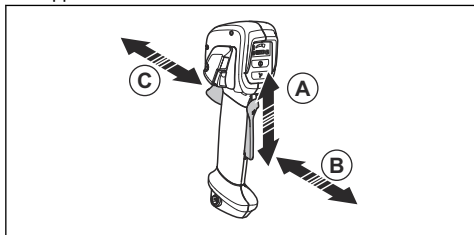

4. Faites démarrer le produit, reportez-vous à la section *Pour démarrer le produit à la page 55.*

5. Faites-le tourner à plein régime.
6. Relâchez la gâchette de puissance et assurez-vous que l'équipement de coupe s'arrête complètement.

Pour contrôler l'interface utilisateur

1. Appuyez et maintenez le bouton marche/arrêt (B) enfoncé.

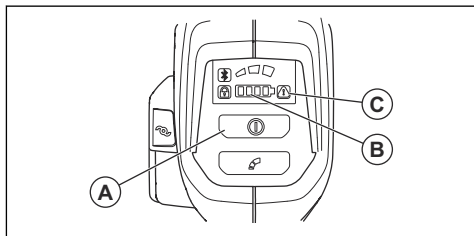

- a) Le produit est sous tension lorsque la LED (B) est allumée.
 - b) Le produit est hors tension lorsque la LED (B) est éteinte.
2. Si le témoin d'avertissement (C) s'allume ou clignote, reportez-vous à la section *Dépannage à la page 62.*

Pour contrôler le système anti-vibrations (535iRXt, 535iRX)

Le système anti-vibrations réduit au minimum les vibrations dans les poignées, ce qui facilite son utilisation. Le système anti-vibrations du produit réduit les vibrations entre l'équipement de coupe et le guidon et les poignées.

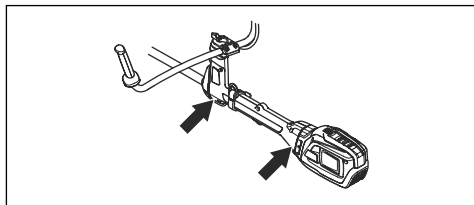

1. Arrêtez le produit.
2. Contrôlez visuellement si une déformation ou un dommage tel qu'une fissure sont présents.
3. Poussez délicatement la suspension anti-vibrations et assurez-vous qu'elle peut se déplacer légèrement dans toutes les directions.

Pour contrôler la fonction de desserrage rapide



AVERTISSEMENT: N'utilisez pas de harnais dont la fonction de desserrage rapide est défectueuse.

1. Arrêtez le moteur.

2. Réalisez un contrôle visuel pour détecter les dommages, par exemple des fissures.
3. Relâchez et fixez le mécanisme de libération rapide pour vous assurer que ce dernier fonctionne correctement.

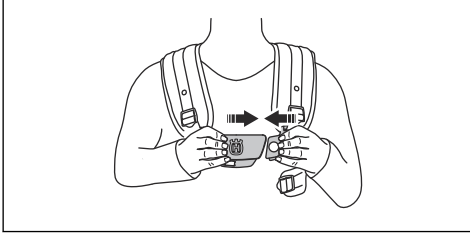

4. Si le harnais est équipé d'un coussinet de hanches et d'une sangle de hanches, assurez-vous que la fonction de desserrage rapide fonctionne correctement.

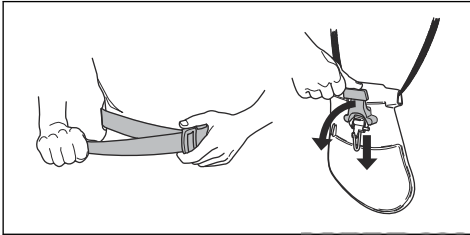

Pour contrôler la protection de l'équipement de coupe



AVERTISSEMENT: N'utilisez pas un équipement de coupe sans une protection d'équipement de coupe correctement fixée et homologuée. Utilisez toujours la protection d'accessoire de coupe recommandée pour l'accessoire de coupe que vous utilisez, reportez-vous à la section *Accessoires à la page 64*. L'installation d'une protection d'accessoire de coupe incorrecte ou défectueuse peut provoquer des blessures graves.

La protection de l'accessoire de coupe permet d'arrêter les objets projetés en direction de l'opérateur. Elle permet également d'éviter de se blesser si vous touchez l'équipement de coupe.

1. Arrêtez le produit et retirez la batterie.

2. Réalisez un contrôle visuel pour détecter les dommages, par exemple des fissures.

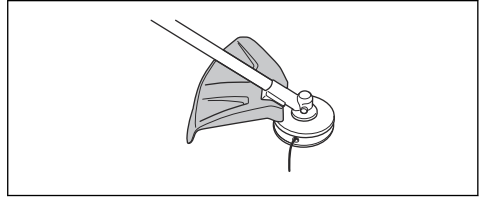

3. Remplacez la protection de l'équipement de coupe si celle-ci est endommagée.

Fixation et dépose du contre-écrou



AVERTISSEMENT: Arrêtez le produit et retirez la batterie, utilisez des gants de protection et soyez prudent autour des bords tranchants de l'équipement de coupe.

Le contre-écrou est utilisé pour fixer certains types d'accessoires de coupe. Le contre-écrou est fileté à gauche.

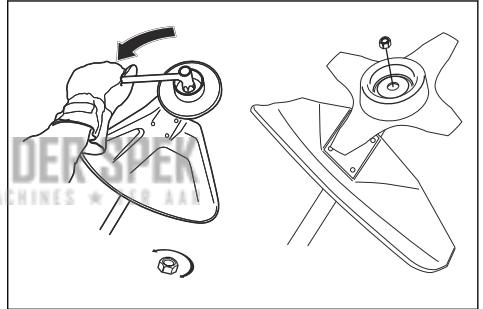

- Pour le fixer, serrez le contre-écrou dans le sens inverse de rotation de l'équipement de coupe.
- Pour déposer le contre-écrou, desserrez le contre-écrou dans le même sens de rotation que l'équipement de coupe.
- Pour desserrer et serrer le contre-écrou, utilisez une clé à douille munie d'un arbre long. La flèche sur l'illustration indique la zone dans laquelle la clé doit être utilisée.



AVERTISSEMENT: Lorsque vous desserrez et serrez le contre-écrou, les dents de la lame d'éclaircissage peuvent causer des blessures. Veillez à ce que la main soit toujours protégée par le protège-lame lors de ces interventions.

Remarque: Assurez-vous que vous ne pouvez pas tourner le contre-écrou à la main. Remplacez l'écrou si le revêtement en nylon ne présente pas une résistance d'au moins 1,5 Nm. Remplacez le contre-écrou après une dizaine de serrages.

Équipement de coupe



AVERTISSEMENT: retirez la batterie et assurez-vous que l'accessoire de coupe est complètement arrêté avant de travailler sur une quelconque partie de l'accessoire de coupe.



AVERTISSEMENT: utilisez l'accessoire de coupe approprié. Utilisez uniquement l'accessoire de coupe avec la protection recommandée ; reportez-vous à la section *Accessoires à la page 64*. Assurez-vous que l'accessoire de coupe est correctement affûté. Un accessoire de coupe qui n'est pas correctement affûté augmente le risque de rebond de la lame.



AVERTISSEMENT: Une lame mal affûtée ou endommagée augmente les risques d'accident. Maintenez les dents de la lame correctement affûtées. Suivez les instructions et utilisez le gabarit de lime recommandé.



AVERTISSEMENT: Une lame en rotation peut causer des blessures lorsqu'elle continue à tourner une fois l'interrupteur relâché. Il est nécessaire de maintenir un bon contrôle jusqu'à ce que la lame ait complètement cessé de tourner.



REMARQUE: Une lame d'éclaircissage mal affûtée augmente le risque de blocage et de rebond de la lame. Cela peut endommager la lame d'éclaircissage. Maintenez les dents de la lame d'éclaircissage correctement affûtées. Suivez les instructions et utilisez le calibre d'affûtage recommandé.

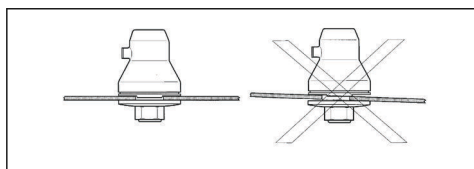

Portez des gants de protection pour manipuler l'accessoire de coupe.

- Utilisez la lame d'éclaircissage pour dégager les bosquets et les arbustes.
- Utilisez les lames à herbe et les couteaux à herbe pour couper l'herbe épaisse.
- Utilisez la tête de désherbage pour couper l'herbe.
- Inspectez l'équipement de coupe afin de détecter d'éventuels dommages ou fissures. Remplacez tout équipement de coupe endommagé.

Tête de désherbage

- Utilisez toujours la tête de désherbage et les accessoires de coupe appropriés, ainsi que le fil de coupe recommandé. Reportez-vous à la section *Accessoires à la page 64* et à l'assemblage à la fin du manuel.
- Assurez-vous que le couteau monté sur le carter de protection n'est pas endommagé.
- Assurez-vous que le fil de coupe est enroulé de manière serrée et régulière autour de la bobine afin d'éviter toute vibration inhabituelle du produit. Des longueurs de fil différentes peuvent engendrer des vibrations inutiles. Tapotez la tête de désherbage afin d'obtenir la bonne longueur de fil.

Pour améliorer la durée de vie du fil, laissez-le tremper dans de l'eau pendant 2 jours ou plus avant l'assemblage. Il est ensuite plus résistant.

Lame d'éclaircissage et lame à herbe

- Utilisez des lames affûtées correctement. Une lame mal affûtée ou endommagée augmente les risques de blessure.
- Utilisez des lames réglées correctement. Le réglage correct de la lame est de 1 mm. Une lame mal réglée augmente le risque de blessures et de dommages.
- Pour affûter et régler la lame correctement, reportez-vous aux instructions fournies avec la lame.

Consignes de sécurité pour l'assemblage



AVERTISSEMENT: Lisez, comprenez et respectez ces instructions attentivement avant d'utiliser le produit.

- Retirez la batterie du produit avant d'assembler le produit.
- Utilisez des gants de protection homologués.
- Si vous utilisez une lame d'éclaircissage ou une lame à herbe, assurez-vous que le guidon, le protège-lame et le harnais sont fixés correctement au produit.
- Une protection défectueuse ou incorrecte peut provoquer des blessures. N'utilisez pas un accessoire de coupe qui ne dispose pas de protection homologuée.
- Assurez-vous que vous assemblez le carter et l'arbre correctement avant de démarrer le produit.
- Le disque d'entraînement et la bride de support doivent s'engager correctement dans le trou central de l'accessoire de coupe. Un accessoire de coupe qui n'est pas correctement fixé peut provoquer des blessures ou la mort.
- Pour faire fonctionner le produit en toute sécurité et éviter toute blessure à l'opérateur ou à d'autres personnes, le produit doit toujours être correctement fixé au harnais.

Consignes de sécurité pour l'entretien



AVERTISSEMENT: Lisez les instructions qui suivent avant d'effectuer l'entretien du produit.

- Retirez la batterie avant tout entretien, contrôle ou assemblage du produit.
- L'utilisateur ne doit effectuer que les travaux de maintenance et d'entretien décrits dans ce manuel d'utilisation. Adressez-vous à votre revendeur pour toute opération de maintenance et d'entretien de plus grande ampleur.
- Ne nettoyez pas la batterie ou le chargeur de batterie avec de l'eau. L'utilisation de détergents agressifs peut endommager le plastique.
- Un défaut d'entretien réduit le cycle de vie du produit et augmente le risque d'accidents.

- Une formation spéciale est nécessaire pour tous les travaux d'entretien et de réparation, en particulier pour les dispositifs de sécurité sur le produit. Si tous les contrôles spécifiés dans ce manuel d'utilisation ne sont pas validés après l'entretien, consultez votre revendeur. Nous garantissons la disponibilité d'un service de réparation et d'entretien professionnel pour votre produit.
- Maintenez les dents de la lame correctement affûtées. Suivez nos recommandations. Reportez-vous également aux instructions sur l'emballage des lames.
- Utilisez uniquement les pièces de rechange d'origine.
- Portez toujours des gants de protection robustes lorsque vous réparez l'accessoire de coupe. Les lames sont très tranchantes et peuvent aisément causer des blessures.

Montage

Pour fixer la poignée

1. Démontez l'écrou et la vis de la partie inférieure de la poignée.
2. Fixez la poignée sur le guidon.

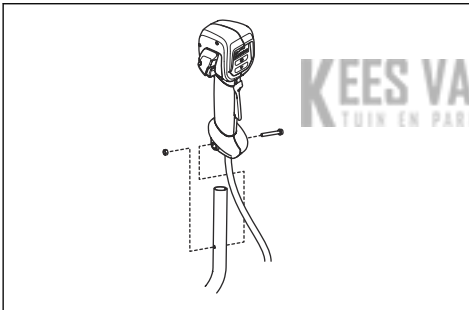

3. Alignez le trou de vis de la poignée sur le trou de vis du guidon.
4. Placez la vis dans le trou de vis sur la partie inférieure de la poignée, à travers le guidon.
5. Fixez l'écrou sur la vis et serrez l'écrou.

Pour monter le guidon

1. Placez le guidon dans le support.

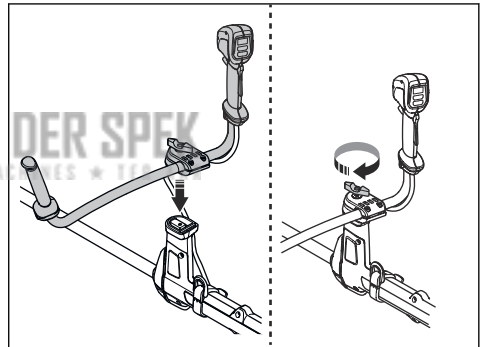

2. Fixez le bouton, mais ne serrez pas complètement.
3. Réglez le guidon afin de placer le produit dans une bonne position de fonctionnement.



4. Serrez complètement le bouton.

Pour placer le guidon en position de transport

1. Desserrer la manette
2. Tournez le guidon jusqu'à ce qu'il soit parallèle à l'arbre.
3. Tournez ensuite le guidon autour du tube de transmission.

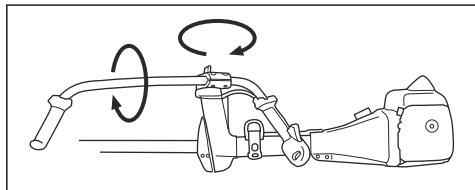

4. Serrer la manette.

Pour assembler l'équipement de coupe

L'équipement de coupe comprend un accessoire de coupe et une protection de l'accessoire de coupe.



AVERTISSEMENT: Arrêtez le produit et retirez la batterie. Utilisez des gants de protection.



AVERTISSEMENT: Utilisez toujours la protection de l'accessoire de coupe recommandée. Consultez la section *Accessoires à la page 64*.



AVERTISSEMENT: Un accessoire de coupe mal fixé peut entraîner des blessures graves ou mortelles.

Équipement de coupe et protections



AVERTISSEMENT: Arrêtez le produit et retirez la batterie. Utilisez des gants de protection.

Le produit est doté de diverses protections d'équipement de coupe pour l'équipement de coupe qui peuvent être utilisées. Assurez-vous d'utiliser la protection d'équipement de coupe adaptée à l'équipement de coupe. Reportez-vous à la section *Accessoires à la page 64*.

- Protège-lame à herbe et lame à herbe.

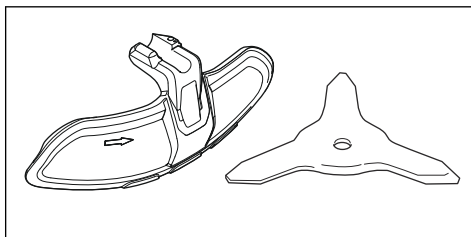

- Carter de protection et tête de désherbage.

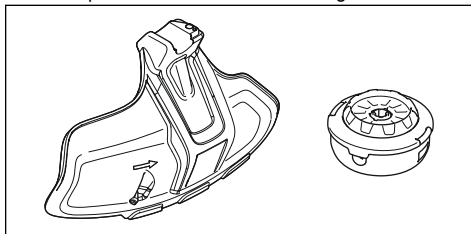

- Protège-lame d'éclaircissage et lame d'éclaircissage.

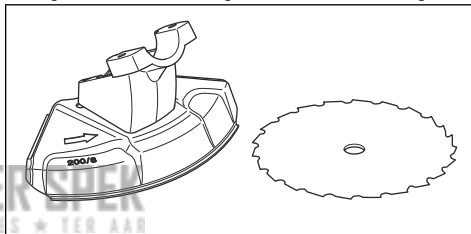

Assemblage du protège-lame à herbe et de lame à herbe

Pour fixer le protège-lame à herbe

- Placez le protège-lame à herbe (A) sur l'arbre et serrez le boulon.

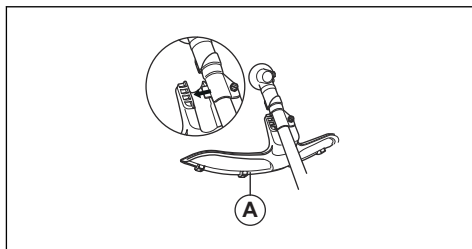

Pour déposer le protège-lame à herbe

- Déposez le boulon et déposez le protège-lame à herbe (A) de l'arbre.

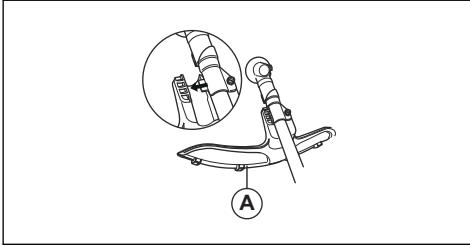

Pour fixer la lame à herbe

1. Placer le pignon du produit sur une surface plane pour s'assurer que la lame est correctement montée.
2. Faites tourner l'arbre de sortie pour aligner l'un des trous du disque d'entraînement (B) sur le trou correspondant du carter.
3. Placez la goupille d'arrêt (C) dans le trou afin de bloquer l'arbre.
4. Placez la lame à herbe (D), le bol de garde au sol (E) et la bride de support (F) sur l'arbre de sortie.

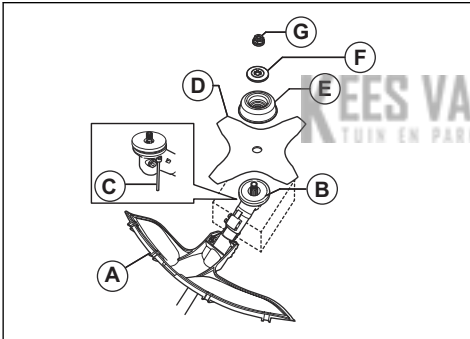

5. Assurez-vous que le disque d'entraînement et la bride de support s'engagent correctement dans le trou central de la lame à herbe.

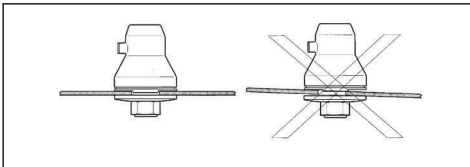

6. Fixez l'écrou (G).

7. Serrez l'écrou à l'aide de la clé à douille. Tenez le manche de la clé à douille près du protège-lame. Serrez dans la direction opposée à la rotation de l'accessoire de coupe. Serrez au couple de 35-50 Nm.

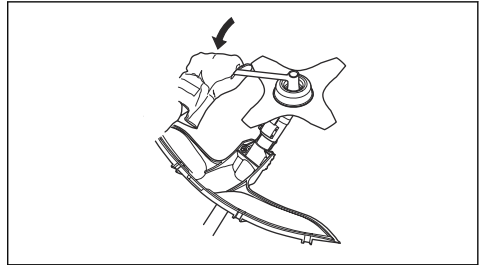

Pour déposer la lame à herbe

1. Placez l'engrenage du produit sur une surface plane pour s'assurer que la lame est correctement déposée.
2. Placez la goupille de blocage (C) dans le trou de l'arbre afin de bloquer l'arbre.
3. Déposez l'écrou (G).
4. Déposez la bride de support (F), le bol de garde au sol (E) et la lame à herbe (D) de l'arbre de sortie.

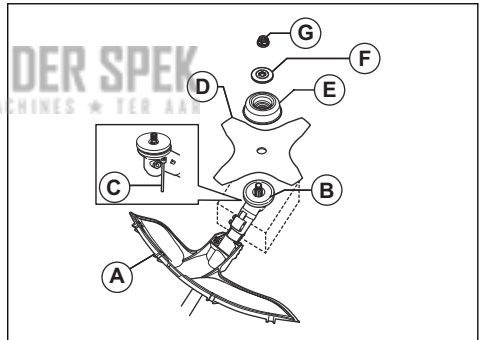

Assemblage du carter de protection et de la tête de désherbage

Pour fixer le carter de protection

1. Fixez le support de plaque sur l'engrenage à l'aide du plus petit boulon. Serrez le boulon.

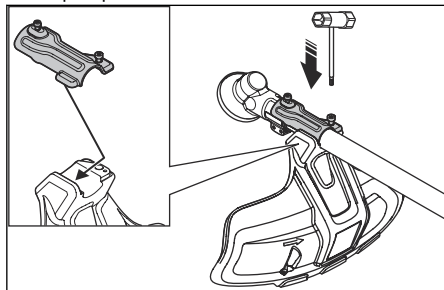

2. Fixez le carter de protection sur le support de plaque.
3. Fixez le plus gros boulon et serrez-le.

Pour déposer le carter de protection

1. Retirez les boulons.
2. Retirez le carter de protection.

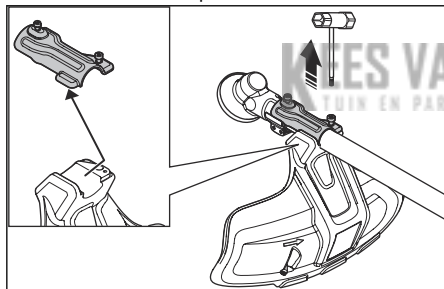

Pour fixer la tête de désherbage T35 (535iFR, 535iRX)

1. Placez le disque d'entraînement (B) sur l'arbre de sortie.
2. Faites tourner l'arbre de sortie pour aligner l'un des trous du disque d'entraînement sur le trou correspondant du carter d'engrenage.
3. Placez la goupille d'arrêt (C) dans le trou afin de bloquer l'arbre.

4. Tournez la tête de désherbage (H) dans le sens contraire des aiguilles d'une montre pour la fixer.

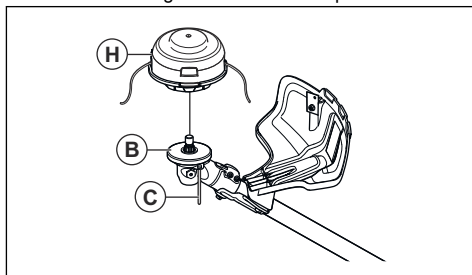

Pour déposer la tête de désherbage T35 (535iFR, 535iRX)

1. Placez la goupille d'arrêt (C) dans le trou afin de bloquer l'arbre.
2. Tournez la tête de désherbage (H) dans le sens des aiguilles d'une montre pour la déposer.
3. Déposez le disque d'entraînement (B) de l'arbre de sortie.

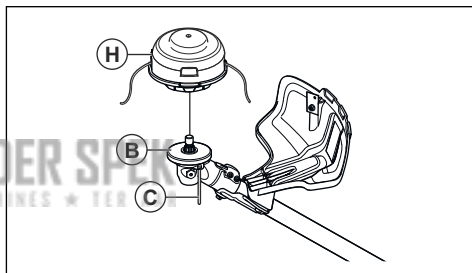

Pour fixer la tête de désherbage E35B (535iRXT)

Remarque: pour augmenter la durée de vie du fil, laissez-le tremper dans de l'eau pendant quelques jours avant de l'installer. Il est ensuite plus résistant.

1. Placez le disque d'entraînement (B) sur l'arbre de sortie.
2. Faites tourner l'arbre de sortie pour aligner l'un des trous du disque d'entraînement sur le trou correspondant du carter d'engrenage.
3. Placez la goupille de blocage (C) dans le trou afin de bloquer l'arbre.
4. Fixez la tête de désherbage (H).

5. Posez l'écrou (G).

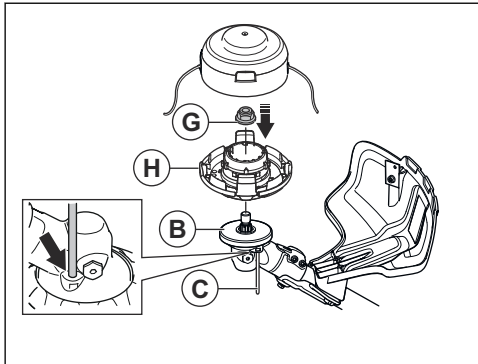

6. Installez la descente de fil et le couvercle de la tête de désherbage (F).

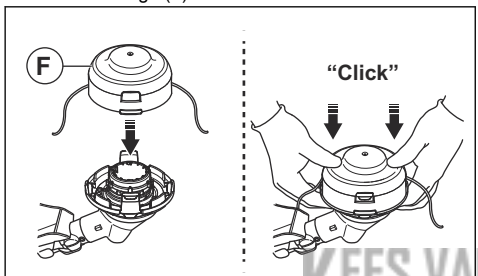

Pour déposer la tête de désherbage E35B (535iRXT)

Remarque: pour augmenter la durée de vie du fil, laissez-le tremper dans de l'eau pendant quelques jours avant de l'installer. Il est ensuite plus résistant.

1. Placez la goupille de blocage dans le trou afin de bloquer l'arbre.
2. Appuyez sur les clips encliquetables de la tête de désherbage et déposez la tête de désherbage et la descente de fil de coupe.

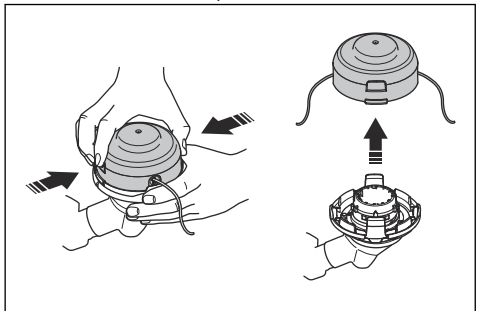

3. Retirez l'écrou qui maintient la tête de désherbage et le disque d'entraînement.

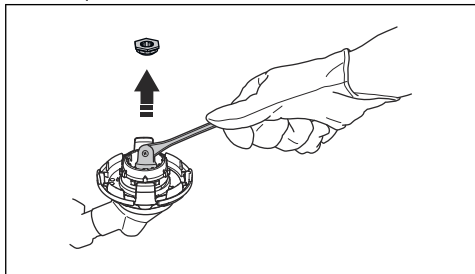

4. Déposez la tête de désherbage.

Assemblage du protège-lame d'éclaircissage et de la lame d'éclaircissage

Pour fixer le protège-lame d'éclaircissage : (535iFR)

1. Fixez le support (A) et le support (B) à l'aide de 2 boulons (C) sur le carter d'engrenage (D).
2. Fixez le protège-lame d'éclaircissage (E) à l'aide de 4 boulons (F) sur le support (A).

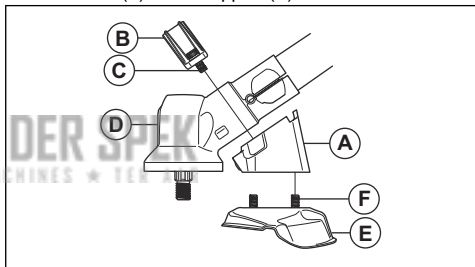

Pour déposer le protège-lame d'éclaircissage (535iFR)

1. Retirez les 4 boulons (L) du support (R) et déposez le protège-lame d'éclaircissage (A).

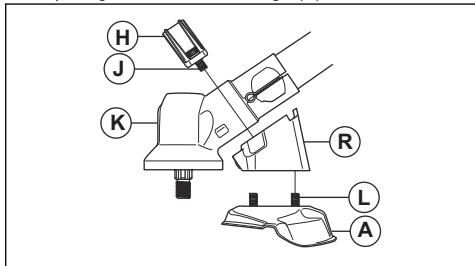

2. Déposez les 2 boulons (J) sur le carter d'engrenage (K). Déposez le support (R) et le cavalier (H).

Pour fixer la lame d'éclaircissage (535iFR)

1. Installez le disque d'entraînement (A) sur l'arbre de sortie.

2. Faites tourner l'arbre de sortie pour aligner l'un des trous du disque d'entraînement sur le trou correspondant du carter.
3. Placez la goupille de blocage (B) dans le trou afin de bloquer l'arbre.
4. Placez la lame d'éclaircissage (C) et la bride de support (D) sur l'arbre de sortie.

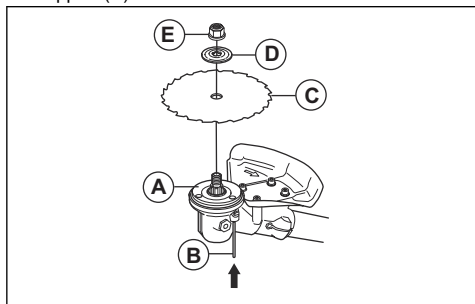

5. Assurez-vous que le disque d'entraînement et la bride de support s'engagent correctement dans le trou central de la lame à herbe.

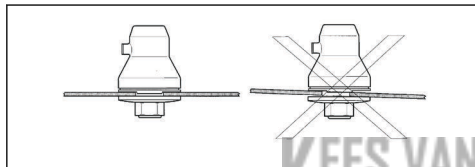

6. Fixez le contre-écrou (E).
7. Serrez le contre-écrou à l'aide de la clé à douille. Tenez le manche de la clé à douille près du protège-lame. Serrez dans la direction opposée à la rotation de l'accessoire de coupe. Serrez au couple de 35-50 Nm.

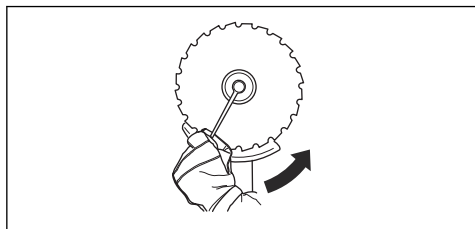

Pour déposer la lame d'éclaircissage (535iFR)

1. Placez la goupille de blocage (C) dans le trou afin de bloquer l'arbre.
2. Déposez l'écrou (G).

3. Déposez la bride de support (F) et la lame d'éclaircissage (D) de l'arbre de sortie.

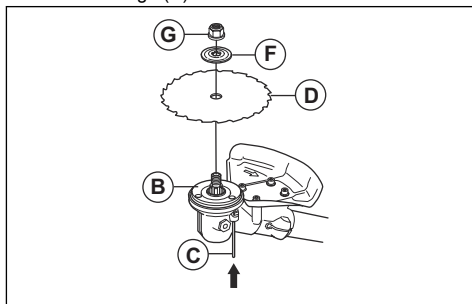

4. Déposez le disque d'entraînement (B) de l'arbre de sortie.

Pour ajuster le harnais Balance XB (535iRXT)

1. Installez le harnais.
2. Naissez les 2 parties du poitrail comme indiqué sur l'illustration.

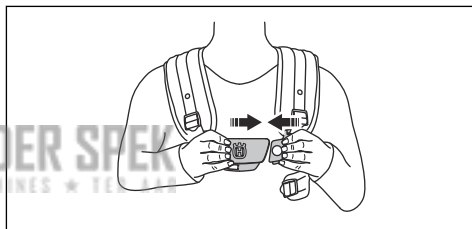

3. Serrez fermement la courroie des hanches. Assurez-vous que la courroie des hanches est alignée avec la hanche.

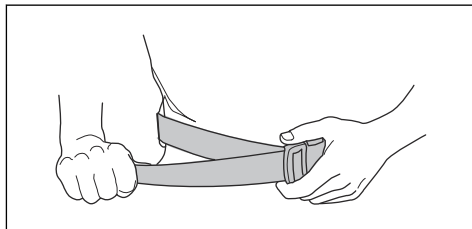

4. Serrez fermement la sangle de poitrine en dessous de votre bras gauche. La sangle de poitrine doit être plaquée contre votre corps.

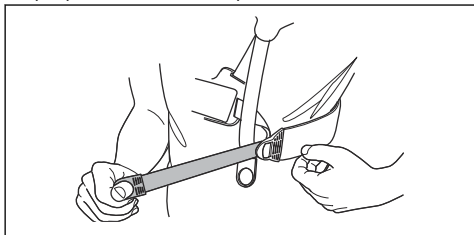

5. Ajustez la sangle d'épaule jusqu'à ce que le poids soit réparti équitablement sur les 2 épaules.

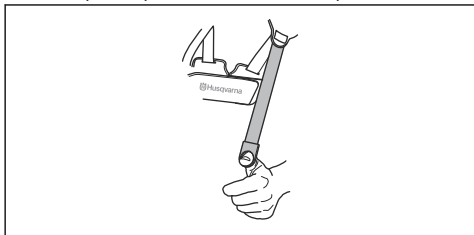

6. Réglez la hauteur du point de suspension. Pour les travaux d'éclaircissage forestier, la hauteur de suspension appropriée est d'environ 10 cm en dessous de la hanche. Reportez-vous à la section *Équilibre correct du produit à la page 54*.

7. Fixez le porte-batterie sur le harnais.

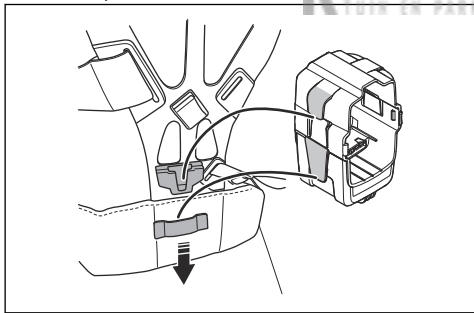

Remarque: Il est possible de fixer une batterie supplémentaire au porte-batterie. Le porte-batterie est disponible en tant qu'accessoire.

8. Fixez une batterie.

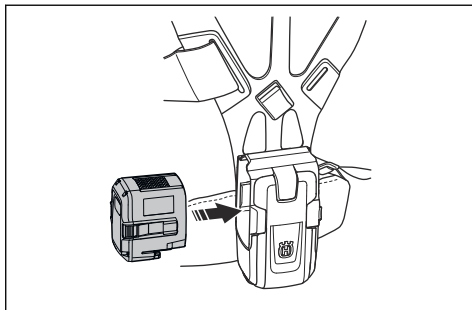

Pour régler le harnais (535iFR, 535iRX)



AVERTISSEMENT: Fixez toujours ce produit correctement au harnais. Si ce n'est pas le cas, vous ne pourrez pas contrôler le produit en toute sécurité, ce qui pourrait entraîner des blessures pour vous ou des tierces personnes. N'utilisez pas de harnais dont le dispositif de libération rapide est défectueux.



AVERTISSEMENT: En cas d'urgence, si vous devez vous dégager du produit et du harnais, utilisez la fonction de desserrage rapide du harnais.

1. Enfiler le harnais.
2. Ajustez le harnais afin d'obtenir la position de travail la plus confortable.
3. Ajustez les courroies latérales jusqu'à ce que le poids soit réparti équitablement sur les épaules.



4. Ajustez le harnais jusqu'à ce que l'équipement de coupe soit parallèle au sol.

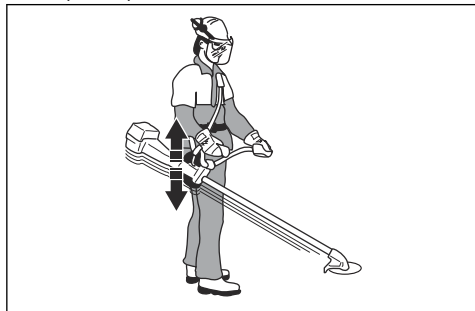

5. Si l'opération consiste à couper de l'herbe, laissez l'équipement de coupe reposer légèrement sur le sol. Ajustez l'attache du harnais pour équilibrer correctement le produit.

Utilisation

Introduction



AVERTISSEMENT: Assurez-vous de lire et de comprendre le chapitre dédié à la sécurité avant d'utiliser l'appareil.

Husqvarna Connect

Husqvarna Connect est une application gratuite pour votre appareil mobile. L'application Husqvarna Connect offre des fonctions étendues à votre produit Husqvarna.

- Informations produit détaillées.
- Informations et aide sur les pièces et l'entretien du produit.

Technologie sans fil Bluetooth®

Les produits dotés de la technologie sans fil Bluetooth® intégrée peuvent se connecter aux appareils mobiles et activer des fonctionnalités supplémentaires à partir de la connexion.

Le symbole de la technologie sans fil *Bluetooth®* s'allume lorsque votre appareil mobile est connecté au produit.



Pour commencer à utiliser Husqvarna Connect

1. Téléchargez l'application Husqvarna Connect sur votre appareil mobile.
2. Enregistrez-vous sur l'application Husqvarna Connect.
3. Suivez les instructions de l'application Husqvarna Connect pour vous connecter et enregistrer le produit.

Remarque: L'application Husqvarna Connect n'est pas disponible au téléchargement sur tous les marchés.

Pour fixer la batterie au produit



AVERTISSEMENT: Utilisez uniquement la batterie Husqvarna d'origine dans le produit.

1. Assurez-vous que la batterie est complètement chargée.
2. Faites glisser la batterie dans le support de batterie du produit. La batterie doit glisser facilement ; si ce n'est pas le cas, elle n'est pas installée correctement. La batterie se fixe dans son logement, ce qu'indique le « clic ».

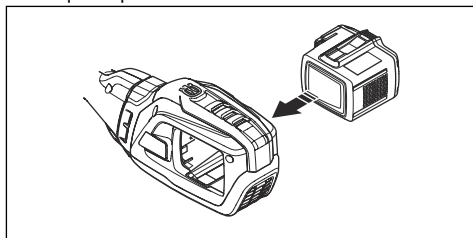

3. Assurez-vous que la batterie est correctement installée.

Position de travail

- Tenez l'appareil avec les deux mains.
- Tenez l'appareil du côté droit du corps.
- L'équipement de coupe doit se trouver sous la taille de l'utilisateur.
- Gardez toujours le produit attaché au harnais.
- Maintenez toutes les parties du corps à l'écart des surfaces chaudes.

- Maintenez toutes les parties du corps à l'écart de l'accessoire de coupe.

Équilibre correct du produit

Pour l'éclaircissage forestier, le produit est équilibré correctement lorsqu'il pend librement et à l'horizontale par rapport au point de suspension. Avec un équilibre correct, le risque de heurter des pierres si vous relâchez le guidon est diminué.

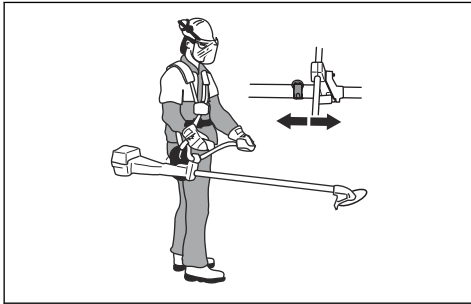

Pour le débroussaillage, le produit est bien équilibré lorsque la lame est à une hauteur de coupe proche du sol.

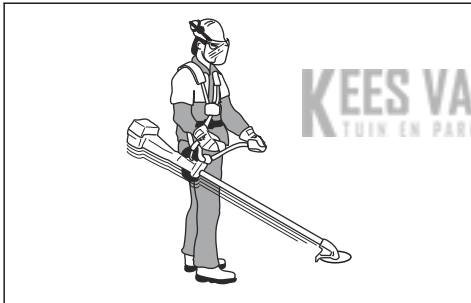

Pour ajuster l'équilibre avec le poids supplémentaire

S'il est difficile d'obtenir un équilibre correct, fixez le poids supplémentaire. Le poids supplémentaire est disponible en tant qu'accessoire.

- Fixez le poids supplémentaire à l'aide des boulons.

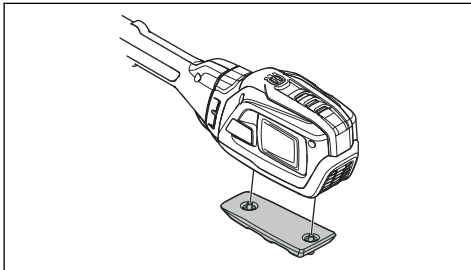

Pour répartir la charge équitablement sur les épaules

1. Ajustez la tension des sangles latérales pour répartir le poids équitablement sur les épaules.
2. Ajustez le harnais afin d'obtenir la position de travail la plus confortable. Un harnais et un produit ajustés facilitent l'utilisation.

Avant d'utiliser le produit

- Examinez la zone de travail pour vous assurer que vous connaissez le type de terrain, l'inclinaison du sol et s'il y a des obstacles tels que des pierres, des branches et des fossés.
- Effectuez une inspection générale du produit.
- Effectuez les inspections de sécurité, de maintenance et d'entretien indiquées dans ce manuel.
- Assurez-vous que tous les capots, toutes les protections, les poignées et l'équipement de coupe sont correctement fixés et qu'ils ne sont pas endommagés.
- Assurez-vous qu'il n'y a pas de fissure dans la partie inférieure des dents de la lame d'éclaircissage ou de la lame à herbe ou vers le trou central de la lame. Remplacez la lame si elle est endommagée.

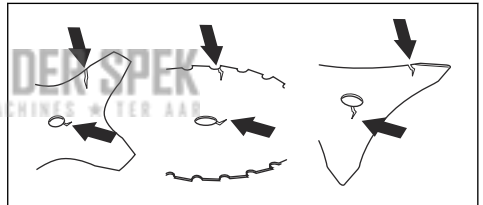

- Examinez la bride de support pour vérifier qu'elle ne présente pas de fissures. Remplacez la bride de support si elle est endommagée.

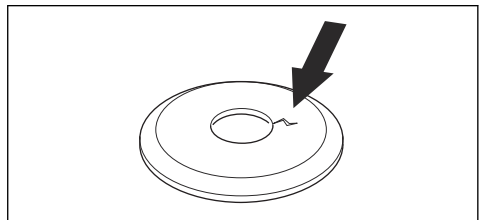

- Assurez-vous que le contre-écrou ne puisse pas être retiré à la main. Le contre-écrou doit présenter une force de verrouillage d'au moins 1,5 Nm. Assurez-

vous que le couple de serrage est compris entre 35 et 50 Nm.

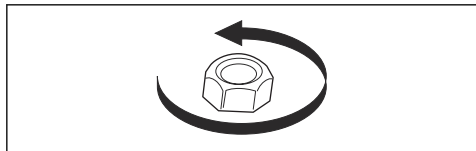

- Inspectez le protège-lame afin de repérer d'éventuels dommages ou fissures. Remplacez le protège-lame s'il a été touché ou s'il présente des fissures.
- Examinez la tête de désherbage et la protection de l'équipement de coupe pour vérifier l'absence de dommages ou fissures. Remplacez la tête de désherbage et la protection de l'équipement de coupe si elles ont été touchées ou si elles présentent des fissures.

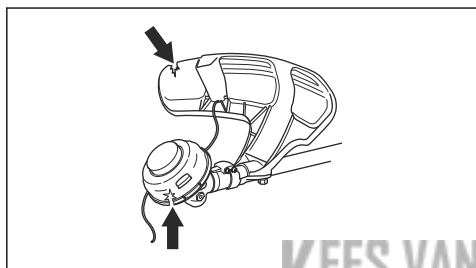

Pour démarrer le produit

Remarque: Le produit identifie l'accessoire de coupe lorsqu'il est changé et que la gachette de puissance est enfoncée. Le produit s'arrête et la LED clignote jusqu'à ce que la gachette de puissance soit relâchée et revienne dans sa position initiale. L'accessoire de coupe est alors identifié et en cours de préparation pour être utilisé.

1. Appuyez sur le bouton de démarrage et maintenez-le enfoncé jusqu'à ce que la LED de batterie verte et la LED de mode blanche s'allument.

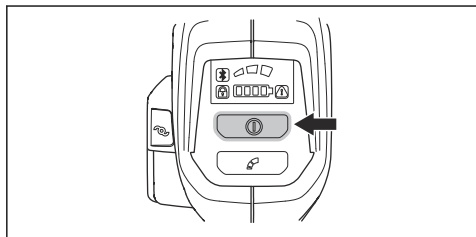

2. Utilisez la gâchette de puissance pour contrôler la vitesse.

Pour limiter la vitesse maximale à l'aide du bouton de mode

Ce produit est équipé d'un bouton de mode. Le bouton de mode permet à l'opérateur de limiter la vitesse maximale. Le bouton de mode dispose de 3 niveaux de vitesse. Un niveau inférieur augmente le temps de fonctionnement du produit. Utilisez les niveaux 1 et 2 si le fonctionnement n'exige pas une vitesse ou une puissance maximale. Si la condition de fonctionnement exige une vitesse ou une puissance maximale, utilisez le niveau 3. N'utilisez pas un niveau plus élevé que nécessaire pour le fonctionnement.

1. Appuyez sur le bouton de mode pour définir une limite de vitesse maximale. Les LED blanches s'allument pour indiquer que la fonction est activée.

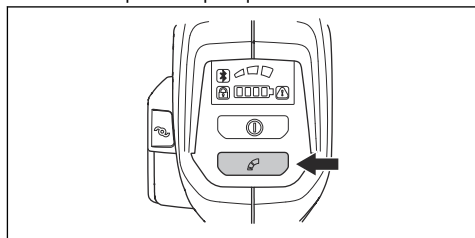

2. Appuyez de nouveau sur le bouton de mode pour sélectionner le prochain niveau de vitesse.

Pour allonger le fil de coupe avec la fonction ErgoFeed (535iRXT)



REMARQUE: Ne touchez pas le sol avec la tête de désherbage pour allonger le fil de coupe.

Le produit est doté d'une fonction qui allonge le fil de coupe lorsque vous appuyez sur le bouton ErgoFeed. La fonction ErgoFeed réduit l'usure de la tête de désherbage. Elle réduit également l'alimentation en fil accidentelle qui peut se produire lorsque vous heurtez des objets, tels que des pierres ou des surfaces dures.

- Appuyez sur le bouton ErgoFeed pour lancer le réglage automatique du fil de coupe.

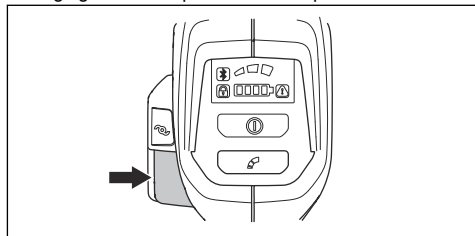

Fonction d'arrêt automatique

Le produit est équipé d'une fonction d'arrêt qui arrête le produit s'il n'est pas utilisé. La LED verte d'indication de

démarrage/d'arrêt s'éteint et le produit s'arrête au bout de 180 secondes.

Rebond de la lame

Un rebond de lame se produit lorsque l'appareil se déplace vers le côté rapidement et avec force. Un rebond se produit lorsque la lame à herbe heurte ou saisit un objet qui ne peut pas être coupé. Un rebond peut éjecter le produit ou l'utilisateur dans toutes les directions. Il y a un risque de blessure pour l'opérateur et les personnes présentes.

Le risque augmente dans les zones où il n'est pas facile de voir le matériau qui doit être coupé.

Ne coupez pas avec la partie grise de la lame, comme illustré. La vitesse et le mouvement de la lame peuvent provoquer un rebond. Le risque augmente avec l'épaisseur de la tige coupée.

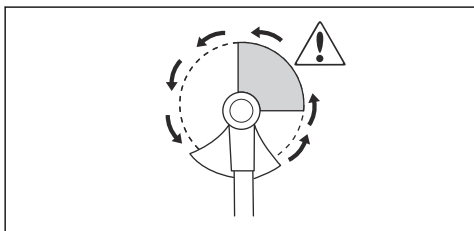

Instructions générales de travail



AVERTISSEMENT: Soyez prudent lorsque vous coupez un arbre plié. Il peut revenir brusquement à sa position normale avant ou après la coupe et vous heurter ainsi que le produit, entraînant des blessures.

- Dégagez un espace ouvert à l'une des extrémités de la zone de travail, et commencez le travail par là.
- Déplacez-vous sur une trajectoire régulière sur la zone de travail.

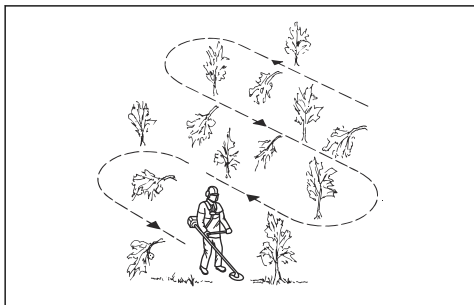

- Déplacez le produit complètement vers la gauche et la droite, pour dégager une largeur de 4 à 5 m à chaque tour.
- Dégagez une longueur de 75 m avant de tourner et de revenir en arrière.

- Déplacez-vous dans une direction à l'écart des fossés et des obstacles si possible.
- Déplacez-vous dans une direction où le vent permet à la végétation coupée de tomber dans la zone dégagée.

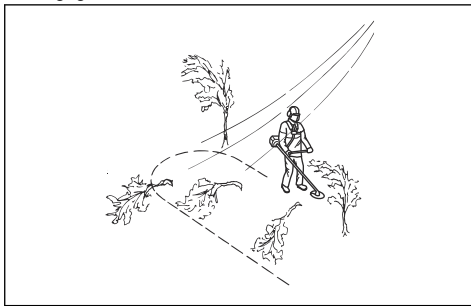

- Déplacez-vous le long des pentes, et non pas vers le haut et vers le bas.

Déblayage forestier avec une lame d'éclaircissage

Pour abattre un arbre vers la gauche

Pour que l'arbre tombe vers la gauche, amenez la partie inférieure de l'arbre vers la droite.

1. Donner les pleins gaz.
2. Placez la lame d'éclaircissage contre l'arbre comme indiqué sur l'image.
3. Inclinez la lame d'éclaircissage et poussez-la avec force en diagonale vers le bas, à droite. Simultanément, poussez l'arbre à l'aide du protège-lame.

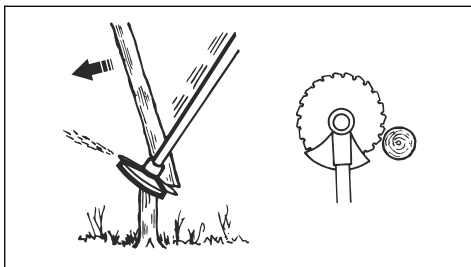

Pour abattre un arbre vers la droite

Pour que l'arbre tombe vers la droite, amenez la partie inférieure de l'arbre vers la gauche.

1. Donner les pleins gaz.
2. Placez la lame d'éclaircissage contre l'arbre comme indiqué sur l'image.

- Inclinez la lame d'éclaircissage et poussez-la avec force en diagonale vers le haut, à droite. Simultanément, poussez l'arbre à l'aide du protège-lame.

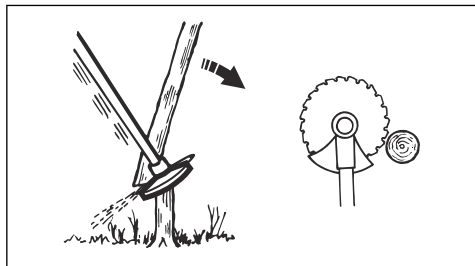

Pour abattre un arbre vers l'avant

Pour que l'arbre tombe vers l'avant, poussez la partie inférieure de l'arbre vers l'arrière.

- Donner les pleins gaz.
- Placez la lame d'éclaircissage contre l'arbre comme indiqué sur l'image.
- Tirez la lame d'éclaircissage vers l'arrière avec un mouvement rapide.

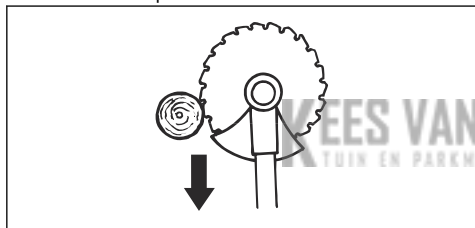

Pour abattre des arbres de grande taille

Les arbres au tronc épais doivent être sciés depuis deux côtés.

- Examinez d'abord le sens de chute de l'arbre.
- Donner les pleins gaz.
- Coupez d'abord du côté de l'arbre sur lequel il tombera.

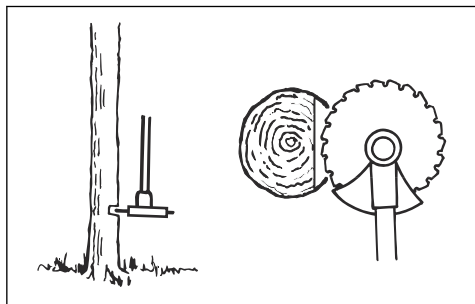

- Coupez à travers l'arbre de l'autre côté.

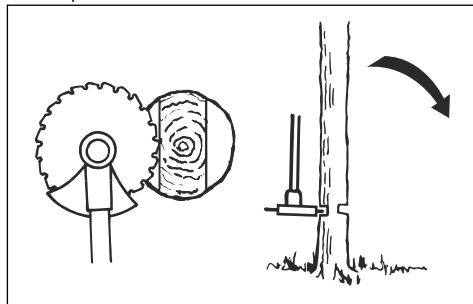

REMARQUE: Si la lame d'éclaircissage est bloquée, ne tirez pas le produit avec un mouvement brusque. Cela peut endommager la lame d'éclaircissage, le renvoi d'angle, le tube de transmission ou le guidon. Lâchez les poignées, tenez le tube de transmission des deux mains et tirez lentement le produit.

Remarque: Utilisez une pression de coupe plus importante pour abattre les arbres de petite taille. Utilisez une pression de coupe moins importante pour abattre les arbres de grande taille.

Débroussaillage avec une lame d'éclaircissage

Pour que l'arbre tombe vers la gauche, amenez la partie inférieure de l'arbre vers la droite.

- Coupez les arbustes et les broussailles.
- Déplacez le produit d'un côté à l'autre.
- Coupez beaucoup d'arbres en un seul mouvement.
- Pour les groupes d'arbustes :

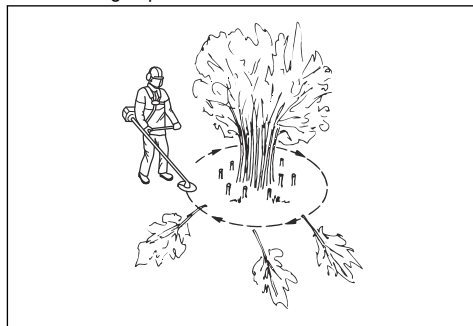

- Coupez les arbres extérieurs assez haut.
- Coupez les arbres extérieurs à la bonne hauteur.

- c) Coupez à partir du centre. Si vous ne pouvez pas accéder au centre, coupez les arbres extérieurs assez haut et laissez-les tomber. Cela permet de réduire le risque de bloquer la lame d'éclaircissage.

Pour désépaissir l'herbe avec une lame à herbe

1. N'utilisez pas les lames et les couteaux à herbe pour les tiges ligneuses.
2. La lame à herbe s'utilise pour tous les types d'herbe haute ou épaisse.
3. Fauchez l'herbe d'un mouvement de balancier latéral, le mouvement de droite à gauche constituant la fauche et le mouvement de gauche à droite le retour. Faites travailler la lame du côté gauche (secteur 8 h à 12 h).
4. Si on penche légèrement la lame vers la gauche pendant le débroussaillage, l'herbe coupée est disposée en bandes, ce qui facilite le ramassage, par exemple lors du ratissage.
5. Essayez d'adopter un rythme de travail régulier. Adoptez une position stable, les pieds écartés. Faites un pas en avant après le mouvement de retour et reprenez la même position stable.
6. Laissez le bol de garde au sol. Son rôle est de protéger la lame contre tout contact avec le sol.
7. Réduisez les risques d'enroulement des matériaux autour de la lame en travaillant toujours à vitesse maximale et en évitant de toucher le matériel végétal coupé au cours du mouvement de retour.
8. Arrêtez le moteur, ouvrez le harnais et posez la machine par terre avant de rassembler le matériel végétal coupé.

2. Réduisez la longueur du fil de coupe-bordures de 10-12 cm (4-4,75 in) et diminuez la vitesse du moteur afin de limiter le risque d'endommager les plantes.
3. Baissez la vitesse à 80 % lorsque vous coupez l'herbe à proximité d'objets.

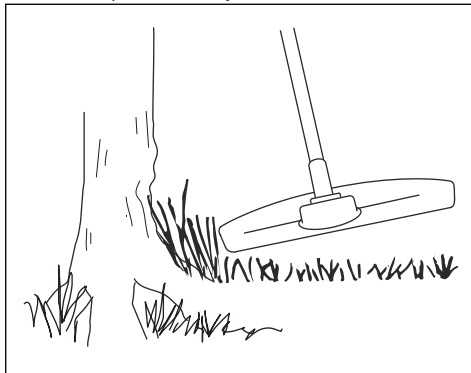

Pour couper l'herbe

1. Assurez-vous que le fil du coupe-herbe est parallèle au sol lorsque vous coupez l'herbe.

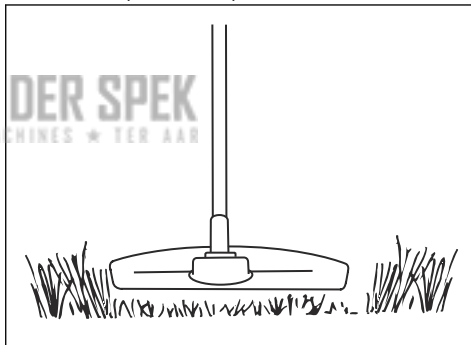

Désherbage avec tête de désherbage

Pour tondre l'herbe

1. Maintenez la tête de désherbage juste au-dessus du sol et inclinez-la.

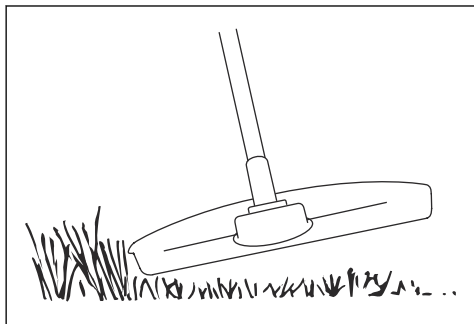

Ne poussez pas le coupe-herbe dans l'herbe.

2. N'appuyez pas la tête de désherbage sur le sol. Le sol et le produit peuvent être endommagés.
3. Ne laissez pas la tête de désherbage toucher le sol en continu. Cela peut endommager la tête de désherbage.

4. Utilisez la vitesse maximale lorsque vous déplacez le produit de gauche à droite pour couper l'herbe.

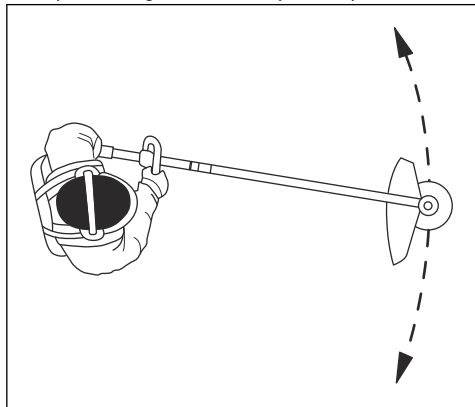

Assurez-vous que le fil du coupe-herbe est parallèle au sol.

Pour balayer l'herbe

Le débit d'air du fil de coupe en rotation peut être utilisé pour éliminer l'herbe coupée d'une zone.

1. Maintenez la tête de désherbage et le fil de coupe parallèles au sol et au-dessus du sol.
2. Donner les pleins gaz.

3. Déplacez la tête de désherbage d'un côté à l'autre et balayez l'herbe.



AVERTISSEMENT: Nettoyez le capot de la tête de désherbage chaque fois que vous remettez un fil de coupe neuf pour éviter tout déséquilibre et des vibrations dans les poignées. Vérifiez également les autres pièces de la tête de désherbage et nettoyez au besoin.

Pour arrêter le produit

1. Relâchez la gâchette de puissance et son blocage.
2. Appuyez sur le bouton marche/arrêt jusqu'à ce que la LED verte s'éteigne.
3. Appuyez sur les boutons de déverrouillage de la batterie et sortez la batterie.

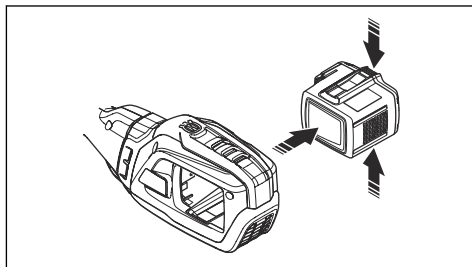

Entretien

Introduction



AVERTISSEMENT: Avant d'effectuer des travaux d'entretien, vous devez lire et comprendre le chapitre sur la sécurité.

La liste ci-dessous indique les étapes d'entretien à effectuer sur le produit. Consultez la section *Entretien* à la page 59 pour plus d'informations.

Calendrier de maintenance



AVERTISSEMENT: Retirez la batterie avant d'effectuer l'entretien.

Entretien	Au quoti- dien	Toutes les se- maines	Une fois par mois
Nettoyez les pièces externes du produit avec un chiffon sec. N'utilisez pas d'eau.	X		
Vérifiez que le bouton marche/arrêt fonctionne correctement et n'est pas endommagé.	X		
Vérifiez que la gâchette de puissance et son blocage fonctionnent en toute sécurité.	X		
Assurez-vous que toutes les commandes fonctionnent et ne sont pas endommagées.	X		

Entretien	Au quotidien	Toutes les semaines	Une fois par mois
Nettoyez les poignées pour qu'elles restent toujours propres, sèches et exemptes d'huile et de graisse.	X		
Assurez-vous que l'accessoire de coupe n'est pas endommagé. Remplacez l'accessoire de coupe si celui-ci est endommagé.	X		
Assurez-vous que la protection de l'accessoire de coupe n'est pas endommagée. Remplacez la protection de l'accessoire de coupe si celle-ci est endommagée.	X		
Assurez-vous que les vis et les écrous sont serrés.	X		
Assurez-vous que les boutons de déverrouillage de la batterie fonctionnent et verrouillent la batterie au produit.	X		
Vérifiez que le chargeur de batterie n'est pas endommagé et fonctionne correctement.	X		
Assurez-vous que la batterie n'est pas endommagée.	X		
Assurez-vous que l'œillet de suspension n'est pas endommagé.	X		
Assurez-vous que la poignée et le guidon ne sont pas endommagés et qu'ils sont correctement fixés.	X		
Assurez-vous que la lame est centrée, affûtée et en bon état. Une lame mal centrée provoque des vibrations pouvant endommager le produit.	X		
Assurez-vous que le contre-écrou de l'équipement de coupe est serré correctement.	X		
Assurez-vous que la protection de transport de la lame n'est pas endommagée et qu'elle peut être fixée correctement.	X		
Vérifiez tous les raccords et toutes les connexions. Assurez-vous qu'ils ne sont pas endommagés et qu'ils sont propres.		X	
Examinez les éléments anti-vibrations et assurez-vous qu'ils ne sont pas endommagés.		X	
Veillez à ce que le renvoi d'angle soit au 3/4 rempli de lubrifiant. Si ce n'est pas le cas, utilisez de la graisse spéciale.		X	
Lubrifiez l'extrémité de l'arbre d'entraînement dans le raccord du tube inférieur.		X	
Assurez-vous que la prise d'air du moteur n'est pas encrassée. Nettoyez la prise d'air avec de l'air comprimé.		X	
Contrôlez les connexions entre la batterie et le produit. Contrôlez la connexion entre la batterie et le chargeur de batterie.			X
Assurez-vous que l'interrupteur de sécurité du harnais est en bon état et fonctionne correctement.			X

Pour nettoyer le produit, la batterie et le chargeur de batterie

1. Nettoyez le produit avec un chiffon sec après utilisation.
2. Nettoyez la batterie et le chargeur de batterie avec un chiffon sec. Veillez à maintenir les rails guides de la batterie en parfait état de propreté.
3. Assurez-vous que les bornes de la batterie et du chargeur de batterie sont propres avant d'insérer la batterie dans le chargeur ou le produit.

Pour affûter le couteau à herbe et la lame à herbe



AVERTISSEMENT: Arrêtez le produit et retirez la batterie. Utilisez des gants de protection.

- Pour affûter correctement le couteau à herbe ou la lame à herbe, reportez-vous aux instructions fournies avec l'accessoire de coupe.
- Affûtez tous les bords de manière égale afin de maintenir l'équilibre.
- Utilisez une lime plate à taille simple.

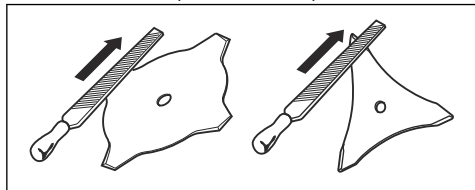

AVERTISSEMENT: Jetez toujours une lame endommagée. N'essayez pas de redresser une lame tordue ou pliée ni de la réutiliser.

Pour affûter la lame d'éclaircissage



AVERTISSEMENT: Arrêtez le produit et retirez la batterie. Utilisez des gants de protection.

- Pour affûter la lame correctement, reportez-vous aux instructions fournies avec la lame.
- Assurez-vous que le produit et la lame sont suffisamment soutenus lors de l'affûtage.

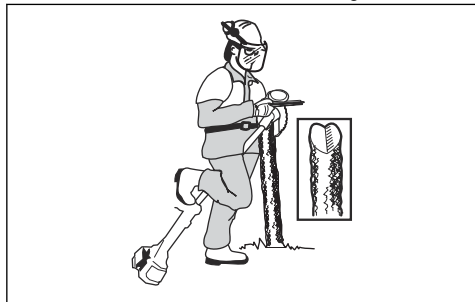

- Utilisez une lime ronde de 5,5 mm (7/32 po) et un support de lime.

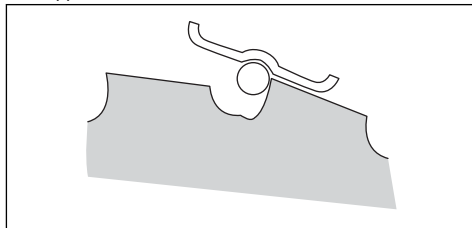

- Maintenez la lime à un angle de 15°.
- Affûtez une dent de la lame d'éclaircissage vers la droite et la dent suivante vers la gauche, voir l'illustration.

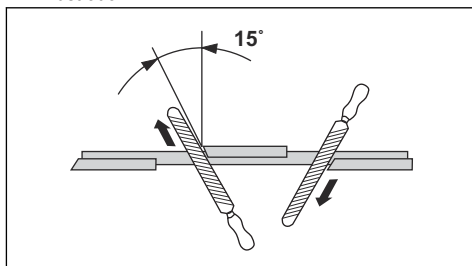

Remarque: Affûtez les bords des dents avec une lime plate si la lame est très usée. Continuez à affûter avec une lime ronde.

- Affûtez tous les bords de manière égale afin de maintenir l'équilibre de la lame.
- Réglez la lame à 1 mm (0,04 po) avec l'outil de réglage recommandé. Reportez-vous aux instructions fournies avec la lame.

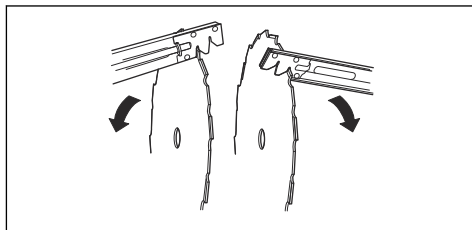

AVERTISSEMENT: Jetez toujours une lame endommagée. N'essayez pas de redresser une lame tordue ou pliée ni de la réutiliser.

Renvoi d'angle

Le renvoi d'angle est rempli aux $\frac{3}{4}$ avec de la graisse en usine. Avant toute utilisation, assurez-vous que le niveau de graisse n'a pas changé. Utilisez de la graisse spéciale Husqvarna s'il est nécessaire de faire le plein. Ne modifiez pas la graisse dans le renvoi d'angle.

Laissez le personnel d'entretien effectuer la réparation du renvoi d'angle.

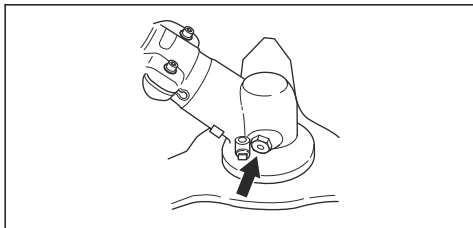

Dépannage

Interface utilisateur

Affichage à LED	Défaillances possibles	Action possible
L'indicateur LED de batterie clignote en orange	Tension de batterie faible.	Rechargez la batterie.
La LED d'erreur rouge clignote	Surcharge.	L'accessoire de coupe est coincé. Éteignez le produit. Retirez la batterie. Nettoyez l'accessoire de coupe des matériaux indésirables.
	Écart de température.	Laissez le produit refroidir.
	Il convient d'appuyer simultanément sur la gâchette de puissance et le bouton d'activation.	Relâchez la gâchette de puissance pour activer le produit.
Le produit ne démarre pas	Connecteurs de batterie encrassés.	Nettoyez les connecteurs de batterie avec de l'air comprimé ou une brosse douce.
La DEL d'erreur s'allume en rouge	Le produit doit faire l'objet d'un entretien.	Contactez votre atelier spécialisé.

Transport, entreposage et mise au rebut

Transport et stockage

- Les batteries Li-ion fournies respectent les exigences de la législation sur les marchandises dangereuses.
- Vous devez respecter l'exigence spécifique relative à l'emballage et aux étiquettes pour les transports commerciaux, y compris par des tiers et des transitaires.
- Consultez un expert en matières dangereuses avant d'expédier le produit. Respectez les lois nationales en vigueur.
- Mettez du ruban adhésif sur les contacts lorsque vous placez la batterie dans un emballage. Placez la

batterie dans l'emballage de façon hermétique pour empêcher tout mouvement.

- Retirez la batterie lors du stockage ou du transport.
- Placez la batterie et le chargeur de batterie dans un endroit sec, exempt d'humidité et de gel.
- Ne conservez pas la batterie dans un endroit présentant un risque d'électricité statique. Ne conservez pas la batterie dans une boîte métallique.
- Conservez la batterie dans un endroit où la température est comprise entre 5 °C (41 °F) et 25 °C (77 °F) et à l'écart de la lumière du soleil.
- Conservez le chargeur de batterie dans un endroit où la température est comprise entre 5 °C (41 °F) et 45 °C (113 °F) et à l'écart de la lumière du soleil.

- N'utilisez le chargeur de batterie que si la température ambiante est comprise entre 5 °C (41 °F) et 40 °C (104 °F).
- Chargez la batterie entre 30 % et 50 % avant de la remettre pendant de longues périodes.
- Conservez le chargeur de batterie dans un local fermé et sec.
- Conservez la batterie à l'écart du chargeur lors du rangement. Ne laissez pas des enfants ou d'autres personnes non homologuées toucher l'équipement. Conservez l'équipement dans un local verrouillable.
- Nettoyez le produit et effectuez un entretien complet avant de remettre le produit pendant de longues périodes.
- Utilisez la protection de transport du produit pour éviter les blessures et les dégâts causés au produit lors du transport et du remisage.

- Fixez le produit pour le transporter.

Mise au rebut de la batterie, du chargeur de batterie et du produit

Les symboles figurant sur le produit ou son emballage indiquent que ce produit ne fait pas partie des ordures ménagères. Déposez-le dans une station de recyclage pour équipements électriques et électroniques. Ceci permet d'éviter les dangers pour l'environnement et les personnes.

Contactez les autorités locales, le service des ordures ménagères ou votre revendeur pour plus d'informations sur le recyclage de votre produit.

Caractéristiques techniques

Caractéristiques techniques

	535iFR	535iRXT	535iRX
Moteur			
Type de moteur	Husqvarna e-torq BLDC	Husqvarna e-torq BLDC	Husqvarna e-torq BLDC
Régime de l'arbre de sortie, 1/min	5300/8200	5300/8200	5300/8200
Profondeur de coupe, en mm/po	450/17,7	450/17,7	450/17,7
Poids			
Poids sans batterie, kg/lb	4,5/9,9	4,9/10,8	4,9/10,8
Émissions sonores			
Niveau de puissance sonore, mesuré dB(A)	93	93	94
Niveau de puissance acoustique, garanti L _{WA} dB(A)	96	96	96
Niveaux sonores³			
Niveau de pression acoustique au niveau de l'oreille de l'utilisateur, mesuré selon IEC 62841-1 :			
Avec tête de désherbage (d'origine), dB (A)	80	80	80
Niveaux de vibrations⁴			
Niveau de vibration au niveau des poignées mesuré selon la norme IEC 62841-1 en m/s ²			

³ Les données reportées pour le niveau de pression sonore pour la machine montrent une dispersion statistique type (déviation standard) de 3 dB (A).

⁴ Les données reportées pour le niveau de vibrations montrent une dispersion statistique typique (déviation standard) de 1,5 m/s².

	535iFR	535iRXT	535iRX
Équipé d'une tête de désherbage (d'origine), gauche/droite, m/s ²	1,4/1,7	1,2/1,4	1,3/1,4
Équipé d'une lame à herbe (d'origine), gauche/droite, m/s ²	2,5/2,0	2,4/2,0	2,4/2,0
Remarque: Pour comparer les niveaux de vibrations, la batterie et les produits de combustion utilisent le calculateur de vibrations. https://www.husqvarna.com/uk/services-solutions/vibration-calculator/			
Données de fréquence radio pour Bluetooth®			
Bande de fréquence, GHz	2,4-2,4835	2,4-2,4835	-
Puissance de sortie, 0 dBm max.	0	0	-

Batteries agréées

Batterie	BLi300
Type	Lithium-ion
Capacité de la batterie, Ah	9,4
Tension nominale, V	36
Poids, kg (livres)	1,9 (4,2)

KEES VAN DER SPEK
TUIN EN PARKMACHINES * TER AAR

Chargeurs de batterie homologués

Chargeur de batterie	QC500
Tension d'entrée, V	100-240
Fréquence, Hz	50-60
Puissance, W	500

Accessoires

Accessoires

Accessoires homologués	Type d'accessoire	Protection pour équipement de coupe, réf.
Trou central des lames/couteaux, Ø 25,4 mm		
Axe de lame fileté M12		

Accessoires homologués	Type d'accessoire	Protection pour équipement de coupe, réf.
Lame/couteau à herbe	Multi 255-3 (Ø 255, 3 dents)	590 88 00-01
	Grass 255-4 (Ø 255, 4 dents)	590 88 00-01
	Multi 300-3 (Ø 300, 3 dents)	590 88 00-01
Lame d'éclaircissage	Scarlet 200-22 (Ø 200, 22 dents)	501 32 04-03
Tête de désherbage	T35, T35x (fil de coupe torsadé Whisper : Ø 2,4 à 2,7 mm)	590 88 01-01
	E35B (fil de coupe torsadé Whisper : Ø 2,4 à 2,7 mm)	590 88 01-01
Bol de garde au sol	Fixe	

Type d'accessoire	Référence
Porte-batterie	590 11 42-01
Balance XB	597 33 12-01

KEES VAN DER SPEK
TUIN EN PARKMACHINES ★ TER AAR

Déclaration de conformité CE

Déclaration de conformité CE (produits avec Bluetooth®)

Nous, **Husqvarna AB**, SE-561 82 Huskvarna, Suède, tél. : +46-36-146500, déclarons que les débroussaillieuses **Husqvarna 535IFR, 535IRX** à partir des numéros de série de l'année de fabrication 2019 et ultérieurement (l'année est clairement indiquée sur la plaque signalétique et suivie d'un numéro de série) sont conformes aux dispositions de la DIRECTIVE DU CONSEIL :

- du 17 mai 2006 « relative aux machines » **2006/42/CE**.
- du 16 avril 2014 « relative aux équipements radio » **2014/53/UE**.
- du 8 mai 2000 « relative aux émissions sonores dans l'environnement » **2000/14/CE**.
- du 8 juin 2011 relative à la « limitation de l'utilisation de certaines substances dangereuses au sein d'équipements électriques et électroniques » **2011/65/UE**

Les normes harmonisées suivantes ont été appliquées :

EN ISO 11806-1:2011, ISO 14982:2009, IEC 62841-1:2014, EN 300328 v2.1.1, EN 62311, ETSI 301 489-1 v.2.1.1, ETSI 301 489-17 v.3.1.1, EN 50581:2012

RISE SMP Svensk Maskinprovning AB, Box 7035, SE-750 07 Uppsala, Sweden, a procédé à un examen

volontaire pour **Husqvarna AB**. Le certificat porte le numéro : **SEC/19/2533**

RISE SMP Svensk Maskinprovning AB a également vérifié la conformité à l'annexe V de la directive du conseil 2000/14/EC. Les certificats ont les numéros : **01/1610/008 et 01/1610/009**.

Pour toute information relative aux émissions sonores, veuillez consulter la section *Caractéristiques techniques* à la page 63.

Huskvarna, 2019-06-28



Pär Martinsson, directeur du développement (représentant autorisé d'Husqvarna AB et responsable de la documentation technique).

Déclaration de conformité CE (produits sans Bluetooth®)

Nous, **Husqvarna AB**, SE-561 82 Huskvarna, Suède, tél. : +46-36-146500, déclarons que les débroussaillieuses **Husqvarna 535IFR, 535IRX** à partir des numéros de série de l'année de fabrication 2019 et ultérieurement (l'année est clairement indiquée sur la plaque signalétique et suivie d'un numéro de série) sont conformes aux dispositions de la DIRECTIVE DU CONSEIL :

- du 17 mai 2006 « relative aux machines » **2006/42/CE**.
- du 26 février 2014 « relative à la compatibilité électromagnétique » **2014/30/UE**.
- du 8 mai 2000 « relative aux émissions sonores dans l'environnement » **2000/14/CE**.
- du 8 juin 2011 relative à la « limitation de l'utilisation de certaines substances dangereuses au sein d'équipements électriques et électroniques » **2011/65/UE**

Les normes harmonisées suivantes ont été appliquées :

EN ISO 11806-1:2011, ISO 14982:2009, IEC 62841-1:2014, IEC 61000-6-1:2016, IEC

61000-6-3:2006+AMD1:2010, EN 62311, EN50581:2012

RISE SMP Svensk Maskinprovning AB, Box 7035, SE-750 07 Uppsala, Sweden, a procédé à un examen volontaire pour **Husqvarna AB**. Le certificat porte le numéro : **SEC/19/2533**

RISE SMP Svensk Maskinprovning AB a également vérifié la conformité à l'annexe V de la directive du conseil 2000/14/EC. Les certificats ont les numéros : **01/1610/008 et 01/1610/009**.

Pour toute information relative aux émissions sonores, veuillez consulter la section *Caractéristiques techniques* à la page 63.

Huskvarna, 2019-06-28



Pär Martinsson, directeur du développement
(représentant autorisé d'Husqvarna AB et responsable
de la documentation technique).

Marques déposées

La marque et les logos *Bluetooth*[®] sont des marques déposées appartenant à *Bluetooth SIG, inc.*, et toute utilisation de ces marques par Husqvarna est régie par une licence.

KEES VAN DER SPEK
TUIN EN PARKMACHINES ★ TER AAR

Inhoud

Inleiding.....	68	Technische gegevens.....	95
Veiligheid.....	70	Accessoires.....	96
Montage.....	79	EG verklaring van overeenstemming.....	97
Werking.....	85	EG-verklaring van overeenstemming (producten met Bluetooth®).....	97
Onderhoud.....	91	EG-verklaring van overeenstemming (producten zonder Bluetooth®).....	97
Probleemoplossing.....	94	Geregistreerde handelsmerken.....	98
Vervoer, opslag en verwerking.....	94		

Inleiding

Productbeschrijving

Dit product is een accu-aangedreven grastrimmer/ bosmaaier met een elektromotor.

Er wordt voortdurend gewerkt aan het verhogen van uw veiligheid en efficiëntie tijdens bedrijf. Neem voor meer informatie contact op met uw dealer.

Gebruik

Gebruik het product met een zaagblad, een grasmaaiblad of een trimmerkop voor het snoeien van verschillende soorten vegetatie. Gebruik het product niet

voor andere werkzaamheden dan het trimmen en maaien van gras en in de bosbouw. Gebruik een zaagblad voor het zagen van vezelachtige houtsoorten. Gebruik een grasmaaiblad of trimmerkop voor het maaien van gras.

Let op: Landelijke of lokale wettelijke voorschriften kunnen van toepassing zijn op het gebruik. Volg de eventuele voorschriften op.

Gebruik het product uitsluitend met accessoires die door de fabrikant zijn goedgekeurd. Zie *Accessoires* op pagina 96.

Productoverzicht

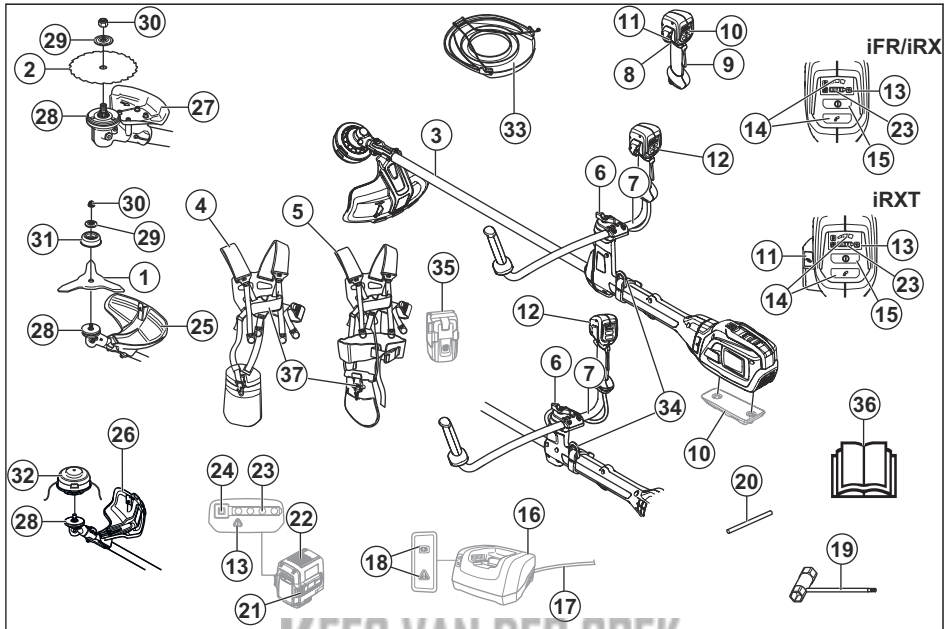

- | | |
|--|--|
| 1. Grasmaaiblad | 27. Zaagbladbeschermkap (535iFR) |
| 2. Zaagblad (535iFR) | 28. Meenemer |
| 3. Steel | 29. Ring |
| 4. Balance 55-draagstel (535iFR, 535iRX) | 30. Borgmoer |
| 5. Balance XB-draagstel (535iRXT) | 31. Steunkop |
| 6. Knop | 32. Trimmerkop |
| 7. Handgreep | 33. Transportbescherming |
| 8. Voedingsschakelaar | 34. Ophanghaak draagstel |
| 9. Vergrendeling voedingsschakelaar | 35. Accudrager (accessoire) |
| 10. Extra gewicht (accessoire) | 36. Bedieningshandleiding |
| 11. ErgoFeed-knop (535iRXT) | 37. Mechanisme voor snelle ontgrendeling |
| 12. Hendel | |
| 13. Waarschuwingsindicator (led) | |
| 14. Snelheidsmodusknop | |
| 15. Start/stop-knop | |
| 16. Lader | |
| 17. Laadkabel | |
| 18. Spannings- en waarschuwingsindicator (led) | |
| 19. Ring-steeksleutel | |
| 20. Borgpen | |
| 21. Accuontgrendelknoppen | |
| 22. Accu | |
| 23. Laadstatus | |
| 24. Accu-indicatielknop | |
| 25. Beschermkap grasmaaiblad | |
| 26. Trimmerbeschermkap | |

Symbolen op het product



WAARSCHUWING! Dit product kan gevaarlijk zijn! Onzorgvuldig of onjuist gebruik kan leiden tot ernstig of fataal letsel bij de gebruiker of anderen. Het is uiterst belangrijk dat u de inhoud van de bedieningshandleiding doorleest en begrijpt. Lees de bedieningshandleiding zorgvuldig door en zorg dat u de instructies hebt begrepen voordat u het product gebruikt.



Gebruik een veiligheidshelm op locaties waar objecten op u kunnen vallen. Gebruik goedgekeurde gehoorbescherming. Gebruik goedgekeurde oogbescherming.



Maximum toerental van de uitgaande as.



Het gebruik van het product kan tot rondvliegende voorwerpen leiden, waardoor letsel kan ontstaan.



Het product voldoet aan de geldende EU-richtlijnen.



Houd personen en dieren op een minimale afstand van 15 m tijdens het gebruik van dit product.



Risico op terugslag als de snijuitrusting een object raakt dat niet onmiddellijk wordt gesneden. Het product kan lichaamsdelen amputeren. Houd personen en dieren op een minimale afstand van 15 m tijdens het gebruik van dit product.



Draag goedgekeurde veiligheidshandschoenen.



Gebruik antisliplaarzen voor zwaar gebruik.



Gebruik alleen een flexibele snijdraad.
Gebruik geen metalen snijelementen.

IPX4

Beschermd tegen spatwater.



Geluidsemissies naar de omgeving volgens de Europese richtlijn 2000/14/EG en de wetgeving van Nieuw-Zuid-Wales "Protection of the Environment Operations (Noise Control) Regulation 2017". De geluidsemissiegegevens vindt u op het machinelabel en in het hoofdstuk Technische gegevens.



Symbolen op het product of op de verpakking geven aan dat dit product niet

beschouwd kan worden als huishoudelijk afval. Dit product moet worden afgevoerd via de daartoe aangewezen recyclingfaciliteiten.

 Gelijkstroom.



Houd alle lichaamsdelen uit de buurt van de hete oppervlakken.



Als het product beschikt over draadloze technologie van *Bluetooth*[®]. Het *Bluetooth*[®]-symbool staat op het label met de productnaam. Zie *Husqvarna Connect* op pagina 85.

yyyywwxxxx

Het productplaatje toont het serienummer. **yyyy** is het productiejaar, **ww** is de productieweek en **xxxx** is het serienummer.

Let op: Andere symbolen/stickers op het product hebben betrekking op certificeringseisen voor overige commerciële markten.

Fabrikant

Husqvarna AB

Drottninggatan 2, SE-561 82 Huskvarna, Sweden, tel: +46-36-146500

Productaansprakelijkheid

Zoals uiteengezet in de wet voor productaansprakelijkheid zijn wij niet aansprakelijk voor schade die door ons product wordt veroorzaakt, indien:

- het product niet goed is gerepareerd.
- het product is gerepareerd met onderdelen die niet van de fabrikant afkomstig zijn, of onderdelen die niet zijn goedgekeurd door de fabrikant.
- het product een accessoire bevat dat niet afkomstig is van de fabrikant of niet is goedgekeurd door de fabrikant.
- het product niet is gerepareerd door een erkend servicepunt of door een erkende autoriteit.

Veiligheid

Veiligheidsdefinities

Waarschuwingen, voorzorgsmaatregelen en opmerkingen worden gebruikt om te wijzen op belangrijke delen van de handleiding.



WAARSCHUWING: Wordt gebruikt om te wijzen op de kans op ernstig of fataal letsel voor de gebruiker of omstanders wanneer

de instructies in de handleiding niet worden gevolgd.



OPGELET: Wordt gebruikt indien er een risico bestaat op schade aan het product en andere eigenschappen of aan de omgeving wanneer de instructies in de handleiding niet worden gevolgd.

Let op: Geven verdere informatie die nodig is in een bepaalde situatie.

Algemene veiligheidswaarschuwingen voor elektrisch gereedschap



WAARSCHUWING: Lees alle veiligheidswaarschuwingen, instructies, illustraties en specificaties die worden meegeleverd met dit elektrisch gereedschap. Het niet opvolgen van ieder van de onderstaande instructies kan leiden tot elektrische schokken, brand en/of ernstig letsel.

Let op: Bewaar alle waarschuwingen en instructies voor later gebruik. De term "elektrisch gereedschap" in de waarschuwingen verwijst zowel naar gereedschappen die op het lichtnet (met snoer) werken als gereedschappen die met een accu (snoerloos) werken.

Veiligheid van het werkgebied

- **Zorg ervoor dat de werkplek schoon en goed verlicht is.** In rommelige of donkere gebieden gebeuren eerder ongelukken.
- **Gebruik elektrisch gereedschap niet in een omgeving waar ontloffingsgevaar bestaat, zoals in de buurt van brandbare vloeistoffen, gassen of stof.** Elektrische apparaten creëren vonken waardoor het stof of de dampen kunnen ontbranden.
- **Houd kinderen en omstanders op afstand wanneer u elektrisch gereedschap gebruikt.** U kunt de controle over het apparaat verliezen als u afgeleid wordt.

Elektrische veiligheid

- **Elektrisch gereedschap moet geschikt zijn voor het betreffende stopcontact. Wijzig nooit de stekker. Gebruik nooit een adapterstekker in combinatie met geaarde elektrische gereedschappen.** Ongewijzigde stekkers en overeenkomende stopcontacten verkleinen het risico op elektrische schokken.
- **Vermijd lichamelijk contact met geaarde oppervlakken, zoals buizen, radiatoren, fornuizen en koelkasten.** Er is een verhoogd risico op elektrische schokken als uw lichaam geaard is.
- **Stel elektrische gereedschappen niet bloot aan regen of vochtige omstandigheden.** Water dat in

elektrisch gereedschap binnendringt, verhoogt het risico op elektrische schokken.

- **Gebruik de kabel niet voor oneigenlijke doeleinden. Gebruik de kabel nooit om het elektrische apparaat te dragen, het mee te slepen of om de stekker uit het stopcontact te trekken. Houd de kabel uit de buurt van warme, olie, scherpe randen en bewegende onderdelen.** Beschadigde of in de knoop geraakte snoeren verhogen het risico op elektrische schokken.
- **Gebruik een verlengsnoer dat geschikt is voor gebruik buitenshuis wanneer u buiten werkt met elektrisch gereedschap.** Het gebruik van een kabel die geschikt is voor gebruik buitenshuis, vermindert het risico op elektrische schokken.
- **Als gebruik van een elektrisch apparaat in een vochtige omgeving onvermijdelijk is, gebruik dan een netvoeding met reststroombescherming (RCD).** Het gebruik van een aardlekschakelaar vermindert het risico op elektrische schokken.

Persoonlijke veiligheid

- **Wees altijd alert, kijk wat u doet en gebruik uw gezonde verstand wanneer u elektrisch gereedschap gebruikt. Gebruik elektrisch gereedschap niet als u moe bent of onder invloed bent van drugs, alcohol of medicijnen.** Een moment van onoplettendheid tijdens het gebruik van elektrische apparaat kan leiden tot ernstig persoonlijk letsel.
- **Maak altijd gebruik van persoonlijke beschermingsmiddelen. Draag altijd oogbescherming.** Beschermingsmiddelen zoals een stofmasker, veiligheidsschoenen met antislipprofiel, een veiligheidshelm of gehoorbescherming in relevante werkomstandigheden beperken letsel.
- **Voorkom een onbedoelde start. Zorg ervoor dat de schakelaar in de uit-positie staat voordat u het gereedschap aansluit op een spanningsbron en/of accu, oppakt of draagt.** Het dragen van elektrische apparaten met uw vinger op de schakelaar of het onder spanning zetten van elektrische apparaten waarvan de schakelaar op aan staat, kan makkelijk leiden tot ongelukken.
- **Verwijder eventuele (instel)sleutels voordat u het elektrisch gereedschap inschakelt.** Een sleutel die is bevestigd aan een draaiend onderdeel van het elektrische gereedschap kan persoonlijk letsel tot gevolg hebben.
- **Voorkom overstrekken. Zorg dat u te allen tijde stevig en in balans staat.** Hierdoor heeft u een betere controle over het apparaat in onverwachte situaties.
- **Draag geschikte kleding. Draag geen losse kleding of sieraden. Houd uw haar en kleding uit de buurt van bewegende onderdelen.** Losse kleding, sieraden of lang haar kunnen verstrikt raken in bewegende onderdelen.
- **Als de mogelijkheid bestaat voor het opvangen van stof moet u ervoor zorgen dat deze is aangesloten**

en op de juiste wijze wordt gebruikt. Het gebruik van stofopvang kan stofgerelateerde gevaren beperken.

- **Laat de vertrouwdeheid met de door u gebruikte apparaten door het frequente gebruik ervan niet toe leiden dat u de veiligheidsprincipes negeert.** Een onzorgvuldige handeling kan binnen een fractie van een seconde leiden tot ernstig letsel.

Gebruik en verzorging van elektrische apparaten

- **Gebruik elektrische gereedschap niet voor taken waarvoor het niet geschikt is. Gebruik het juiste elektrische apparaat voor uw toepassing.** Met het juiste elektrische apparaat kunt u de taak beter en veiliger uitvoeren met de snelheid waarvoor het is ontworpen.
- **Gebruik het elektrisch gereedschap niet als de aan/uitschakelaar niet werkt.** Elektrische apparaten die niet bediend kunnen worden met de schakelaar zijn gevaarlijk en moeten gerepareerd worden.
- **Haal de stekker uit het stopcontact en/of verwijder het accupack (indien verwijderbaar) van het elektrische gereedschap voordat u aanpassingen maakt, accessoires verwisselt of het elektrische gereedschap opbergt.** Deze voorzorgsmaatregelen verkleinen het risico op het per ongeluk starten van het elektrische apparaat.
- **Berg elektrisch gereedschap dat u niet nodig hebt op buiten het bereik van kinderen en laat personen die onbekend zijn met het elektrisch gereedschap of deze instructies niet werken met het elektrische gereedschap.** Elektrische apparaten zijn gevaarlijk in handen van ongetrainde gebruikers.
- **Zorg voor een deugdelijk onderhoud van elektrische gereedschappen en accessoires.** Controleer op onjuiste montage of vastlopen van bewegende delen, gebroken onderdelen en andere condities die de werking van het elektrische gereedschap kunnen beïnvloeden. Als het elektrische apparaat beschadigd is, moet u het laten repareren voordat u het gebruikt. Veel ongelukken worden veroorzaakt door slecht onderhouden elektrische apparaten.
- **Houd snijgereedschappen scherp en schoon.** Goed onderhouden snijgereedschappen met scherpe snijranden zullen minder gauw vastlopen en zijn eenvoudiger onder controle te houden.
- **Gebruik het elektrisch gereedschap, de accessoires, gereedschapsbits en dergelijke in overeenstemming met deze instructies en houd hierbij rekening met de werkomstandigheden en het type klus dat moet worden uitgevoerd.** Als u het elektrische apparaat voor andere toepassingen gebruikt dan waarvoor het is bedoeld, kan er een gevaarlijke situatie ontstaan.
- **Houd de handgrepen en grijppoppervlakken droog, schoon en vrij van olie en vet.** Als handgrepen en grijppoppervlakken glad zijn, kan dit ervoor zorgen dat het gereedschap in onverwachte situaties niet veilig kan worden gehanteerd en bediend.

Gebruik en onderhoud van gereedschap met accu

- **Laad het gereedschap alleen op met de lader die door de fabrikant is gespecificeerd.** Een lader die voor een bepaald type accu geschikt is, kan een risico op brand creëren als de lader met een andere accu wordt gebruikt.
- **Gebruik elektrisch gereedschap enkel met de specifiek hiervoor bedoelde accu.** Als er andere accupacks worden gebruikt, bestaat er risico op letsel en brand.
- **Als het accupack niet gebruikt wordt, houd hem dan uit de buurt van andere metalen voorwerpen, zoals paperclips, munten, sleutels, spijkers, schroeven of andere kleine metalen voorwerpen die een verbinding tussen de twee klemmen kunnen maken.** Als er kortsluiting tussen de accuaansluitingen ontstaat, kunnen er brandwonden of brand ontstaan.
- **Als het accupack verkeerd wordt gebruikt, kan er vloeistof uit de accu komen; zorg dat u deze niet aanraakt. Als u per ongeluk in contact komt met de vloeistof, afspoelen met water. Als er vloeistof in de ogen komt dient u medische hulp in te roepen.** Vloeistof die uit accu's loopt, kan irritatie of brandwonden veroorzaken.
- **Gebruik geen accupack of product dat beschadigd of gewijzigd is.** Beschadigde of aangepaste accu's kunnen onvoorspelbaar gedrag vertonen, wat kan leiden tot brand, explosies of letsel.
- **Stel het accupack of product niet bloot aan vuur of hoge temperaturen.** Blootstelling aan vuur of temperaturen hoger dan 130 °C kan een explosie veroorzaken.
- **Volg alle oplaadinstructies op en laad de accu of het product niet op bij temperaturen die buiten het in de instructies gespecificeerde bereik vallen.** Door onjuist opladen of opladen bij temperaturen die buiten het gespecificeerde bereik liggen, kan de accu beschadigd raken en neemt het risico op brand toe.
- **Verwijder het accupack uit het gereedschap voordat u afstellingen uitvoert, accessoires verwisselt of het gereedschap opbergt.** Dergelijke voorzorgsmaatregelen beperken het risico dat de accu-gereedschappen per ongeluk worden gestart.

Service

- **Laat uw elektrische apparaat repareren door een gekwalificeerde monteur en gebruik uitsluitend identieke vervangingsonderdelen.** Dit zorgt ervoor dat de veiligheid van het elektrisch gereedschap wordt gehandhaafd.
- **Voer nooit onderhoud uit aan beschadigde accupacks.** Onderhoud aan accupacks mag alleen worden uitgevoerd door de fabrikant of geautoriseerde dienstverleners.

Overige algemene veiligheidsinformatie

- Schakel het product uit wanneer u zich verplaatst. Verwijder altijd de accu wanneer u het product aan een andere persoon geeft.
- Leg het product nooit neer zonder het uit te schakelen en de accu te verwijderen. Laat het product nooit onbeheerd achter terwijl het ingeschakeld is.
- Het maaigereedschap stopt niet onmiddellijk nadat het product is uitgeschakeld.
- Het blad moet volledig tot stilstand zijn gekomen als de drukschakelaar zich weer in de beginpositie bevindt.
- Controleer het product voor gebruik en na vallen of stoten op tekenen van slijtage of beschadiging en repareer indien nodig.
- Als er iets in de snijuitrusting vast komt te zitten terwijl u het product bedient, moet u het product stoppen en uitschakelen. Zorg ervoor dat de snijuitrusting volledig tot stilstand komt. Verwijder de accu voordat u het product en/of de snijuitrusting schoonmaakt, inspecteert of repareert.
- Controleer het product vóór gebruik. Zie, *Veiligheid op pagina 70* en *Onderhoud op pagina 91*. Gebruik nooit een defect product. Voer de in deze handleiding beschreven veiligheidscontroles en de onderhouds- en service-instructies uit.
- Het gebruik van defecte snijuitrustingen kan het risico op ongevallen vergroten.
- Controleer het tandwiel op vuil en barsten. Gebruik een borstel om het tandwiel te ontdoen van gras en bladeren. Draag handschoenen indien nodig.
- Zorg dat de ventilatieopeningen altijd vrij zijn van afvalmaterialen.
- Controleer of de trimmerkop volledig op de trimmer is bevestigd.
- Alle deksels, beschermingen en hendels moeten aangebracht zijn voor u start.
- Controleer of het product in goede staat is. Controleer of alle moeren en bouten goed vastgedraaid zijn.
- Controleer de trimmerkop en de trimmerbeschermer op beschadigingen en barsten. Vervang de trimmerkop of de trimmerbeschermer indien deze is blootgesteld aan slagbelasting of barsten vertoont. Gebruik altijd de aanbevolen beschermkap voor die specifieke snijuitrusting. Zie het hoofdstuk Technische gegevens.
- Dit product kan bij onvoorzichtig of onjuist gebruik een gevaarlijk gereedschap zijn. Dit product kan ernstig of fataal letsel toebrengen aan de gebruiker of anderen.
- Dit apparaat is niet bedoeld voor gebruik door personen (waaronder kinderen) met fysieke, zintuiglijke of geestelijke beperkingen, of een gebrek aan kennis en ervaring, tenzij ze begeleiding bij of aanwijzingen voor het gebruik van het apparaat hebben ontvangen van een persoon die verantwoordelijk is voor hun veiligheid. Kinderen moeten onder toezicht worden gehouden om er zeker van te zijn dat ze niet met het apparaat spelen.
- Sta nooit toe dat kinderen de machine gebruiken of in de buurt van de machine komen. De machine start gemakkelijk, zodat kinderen deze mogelijk kunnen starten wanneer ze niet onder volledig toezicht staan. In dat geval kan er een risico op ernstig persoonlijk letsel bestaan. Koppel de accu daarom los wanneer de machine niet onder streng toezicht staat.
- Laat het product nooit gebruiken door kinderen of andere personen die niet zijn opgeleid voor het gebruik of onderhoud van het product en/of de accu.
- Mogelijk zijn landelijke of lokale wettelijke voorschriften van toepassing op het gebruik. Volg de eventuele voorschriften op.
- Sla de apparatuur op in een afsluitbare ruimte zodat het buiten het bereik is van kinderen en onbevoegde personen.
- De transportbescherming moet altijd worden gebruikt voor opslag en transport.
- Houd handen en voeten altijd uit de buurt van de maaizone, in het bijzonder bij het inschakelen van de motor.
- Houd uw handen en voeten uit de buurt van de snijuitrusting totdat deze volledig is gestopt wanneer het product is uitgeschakeld.
- Verwijder het gesneden materiaal niet en laat het niet door anderen verwijderen terwijl het product is ingeschakeld of de snijuitrusting draait. Dit kan ernstig letsel veroorzaken.
- Denk erom dat het uw verantwoordelijkheid als gebruiker is om mensen en hun eigendommen niet bloot te stellen aan ongelukken of gevaar.
- De oorspronkelijke vormgeving van het product mag in geen enkel geval worden gewijzigd zonder toestemming van de fabrikant. Gebruik altijd originele accessoires. Niet goedgekeurde wijzigingen en/of niet-originele onderdelen kunnen tot ernstig persoonlijk letsel of de dood van zowel gebruiker als omstanders leiden. Uw garantie dekt mogelijk geen schade of aansprakelijkheid als gevolg van het gebruik van niet-goedgekeurde accessoires of vervangende onderdelen.
- De enige accessoires die u samen met dit product kunt gebruiken, zijn de snijuitrustingen die worden aanbevolen in het hoofdstuk met technische gegevens.
- Gebruik nooit een product dat zo gewijzigd is dat het niet langer overeenkomt met de originele uitvoering
- Gebruik nooit een machine die defect is. Voer de in deze handleiding beschreven veiligheidscontroles en de onderhouds- en service-instructies uit. Bepaalde onderhouds- en servicemaatregelen moeten door opgeleide en gekwalificeerde specialisten worden uitgevoerd. Zie de instructies in het hoofdstuk Onderhoud.

- Werken in slechte weersomstandigheden is vermoeiend en kan tot extra gevaarlijke situaties leiden. Het is in verband met het extra gevaar niet aanbevolen om de machine te gebruiken bij zeer slecht weer, bijvoorbeeld dichte mist, zware regen, sterke wind, intense koude of bij risico op bliksem, etc.
- Werk nooit op een ladder, stoel of andere verhoging die niet stevig vast staat.
- Inactieve apparaten binnen opslaan - als het apparaat niet in gebruik is, moet het binnenshuis worden opgeslagen
- Het is niet mogelijk om elke mogelijke situatie te vermelden. Wees altijd voorzichtig en gebruik uw gezond verstand. Vermijd situaties die uw capaciteiten te boven gaan. Als u na het lezen van deze instructies nog vragen hebt over de bedieningsprocedures dient u een expert te raadplegen voordat u verder gaat.
- Zorg ervoor dat er zich geen personen of dieren op een afstand kleiner dan 15 meter bevinden terwijl u werkt. Indien meerdere gebruikers in hetzelfde gebied werken, moet de veiligheidsafstand minimaal 15 meter bedragen. Anders is er een risico op ernstig persoonlijk letsel. Schakel het product onmiddellijk uit indien iemand dichterbij komt. Draai het product nooit rond zonder eerst te controleren of er achter u niet iemand zich in de veiligheidszone bevindt.
- Als er iets in de snijuitrusting vast komt te zitten terwijl u het product bedient, moet u het product stoppen en uitschakelen. Zorg ervoor dat de snijuitrusting volledig tot stilstand komt. Verwijder de accu voordat u het product en/of de snijuitrusting schoonmaakt, inspecteert of repareert.
- Zorg ervoor dat mensen, dieren of andere dingen geen invloed hebben op uw controle over het product en dat ze niet in contact komen met de snijuitrusting of losse objecten die worden uitgeworpen door de snijuitrusting. Gebruik het product echter nooit zonder de mogelijkheid hulp in te kunnen roepen in geval van nood.
- Zorg ervoor dat u veilig kunt gaan en staan. Controleer of er eventuele hindernissen zijn als u onverwacht snel moet kunnen weggelopen (wortels, stenen, takken, kuilen, greppels enz.). Wees extra voorzichtig wanneer u op hellend terrein werkt.
- U dient uitsluitend te lopen, nooit te rennen.
- Controleer het werkgebied. Verwijder alle losse voorwerpen, zoals stenen, stukjes glas, spijkers, ijzerdraad, touw en dergelijke, die weggeslingerd kunnen worden of vast kunnen komen zitten in de maaier of beschermkap.
- Wees alert op stukken tak die tijdens het snijden weggeslingerd kunnen worden. Snijd niet te dicht bij de grond waar stenen en andere voorwerpen kunnen worden weggeslingerd.
- Zorg ervoor dat kleding of lichaamsdelen niet in contact komen met de snijuitrusting wanneer het

product is ingeschakeld. Houd het product altijd onder taillehoogte.

- Kijk uit voor wegschietende objecten. Gebruik altijd goedgekeurde oogbescherming. Leun nooit over de beschermkap van de snijuitrusting. Stenen, afval, enz. kunnen omhoog schieten in uw ogen en blindheid of ernstig letsel veroorzaken.
- Let als u gehoorbescherming draagt op waarschuwingssignalen of geschreeuw. Doe uw gehoorbescherming altijd af zodra het product is gestopt.
- Wanneer zich ongewenste trillingen voordoen, moet u een nieuw stuk draad naar buiten tikken. Wanneer de draad de juiste lengte heeft, stoppen de trillingen.
- Als het product overmatig begint te trillen, stopt u het product en verwijdert u de accu.
- Overmatige blootstelling aan trillingen kan leiden tot bloedvat- en zenuwbeschadigingen bij personen met een slechte bloedcirculatie. Consulteer uw dokter wanneer u symptomen waarneemt die wijzen op overmatige blootstelling aan trillingen. Dergelijke symptomen zijn o.a. een doof gevoel, gevoelloosheid, tintelingen, een prikkelend gevoel, pijn, krachtverlies, veranderingen van huidskleur of conditie van de huid. Deze symptomen worden meestal waargenomen in de vingers, handen of polsen.
- Houd het product altijd met twee handen vast. Houd het apparaat rechts van uw lichaam.

Persoonlijke beschermingsuitrusting



WAARSCHUWING: Lees de volgende waarschuwingen voordat u het product gaat gebruiken.

- Draag tijdens het gebruik van het product altijd goedgekeurde persoonlijke beschermingsuitrusting. Persoonlijke beschermingsuitrusting kunnen niet alle risico's uitsluiten maar kunnen de ernst van eventueel letsel helpen beperken. Vraag uw dealer u te helpen bij het kiezen van de juiste beschermingsmiddelen.
- Gebruik een veiligheidshelm bij kans op vallende voorwerpen.

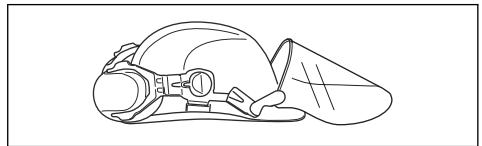

- Gebruik goedgekeurde gehoorbescherming met voldoende dempvermogen. Langdurige blootstelling

aan lawaai kan leiden tot permanente
gehoorbeschadiging.

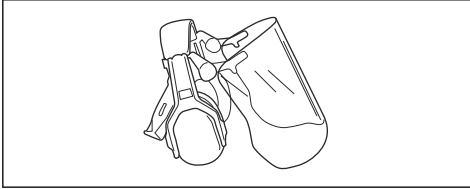

- Gebruik goedgekeurde oogbescherming. Als u een vizier gebruikt, moet u ook een goedgekeurde veiligheidsbril gebruiken. Een goedgekeurde veiligheidsbril moet voldoen aan de norm ANSI Z87.1 voor de VS of EN 166 voor de EU-landen.

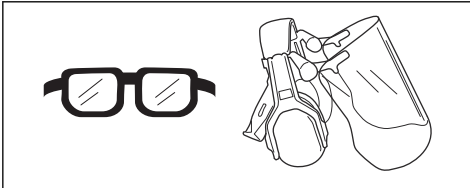

- Draag zo nodig handschoenen, bijvoorbeeld bij het monteren, inspecteren of reinigen van de snijuitrusting.

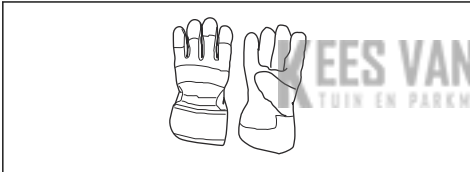

- Gebruik stevige antisliplaarzen.



- Gebruik kleding van stevige stof. Gebruik altijd een zware lange broek en lange mouwen. Gebruik geen loszittende kleding die gemakkelijk kan blijven haken aan takjes en struikgewas. Draag geen sieraden, korte broek of sandalen of loop niet op blote voeten. Bind voor de veiligheid lang haar samen tot boven schouderhoogte.

- Houd een EHBO-does binnen handbereik.

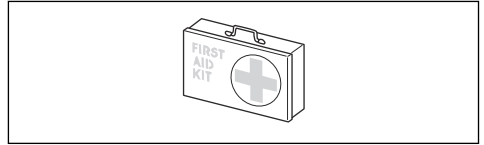

Veiligheidsvoorzieningen op het product



WAARSCHUWING: Lees de volgende waarschuwingen voordat u het product gaat gebruiken.

In dit hoofdstuk worden de veiligheidsvoorzieningen van het product beschreven, welke functie ze hebben en hoe controles en onderhoud moeten worden uitgevoerd om hun goede werking te waarborgen. Zie de instructies onder het kopje *Productoverzicht op pagina 69* om te zien waar deze onderdelen zich bevinden op uw product.

De levensduur van het product kan worden verkort en het risico op ongevallen kan toenemen wanneer het onderhoud van het product niet op de juiste manier plaatsvindt en wanneer service en/of reparaties niet vakkundig worden uitgevoerd. Indien u meer informatie nodig hebt, verzoeken wij u contact op te nemen met de dichtstbijzijnde onderhoudsdealer.



WAARSCHUWING: Gebruik een product nooit wanneer de veiligheidsvoorzieningen defect zijn. De veiligheidsuitrusting van het product moet geïnspecteerd en onderhouden worden zoals beschreven in dit hoofdstuk. Als uw product een van deze controles niet doorstaat, moet u contact opnemen met uw servicewerkplaats om uw unit te laten repareren.



OPGELET: Om service en reparaties aan de machine uit te voeren, moet u een speciale opleiding hebben. Dit geldt met name voor de veiligheidsuitrusting van de machine. Als de machine één van de volgende controles niet goed doorstaat, moet u ermee naar uw servicewerkplaats gaan. Als u één van onze producten koopt, garandeert dit dat de reparaties en service door een vakman kunnen worden uitgevoerd. Als u uw machine heeft gekocht bij één van onze dealers die geen servicewerkplaats heeft, vraag hem dan waar de dichtstbijzijnde erkende werkplaats is.

De vergrendeling van de activeringsschakelaar controleren

De vergrendeling van de activeringsschakelaar voorkomt dat het product per ongeluk wordt ingeschakeld. Wanneer u de vergrendeling van de

activeringsschakelaar naar voren (A) en tegen de handgreep (B) drukt, wordt de activeringsschakelaar (C) losgelaten. Als u de handgreep loslaat, bewegen de activeringsschakelaar en de vergrendeling weer terug naar hun beginposities. Deze beweging wordt geregeld door onafhankelijke veren.

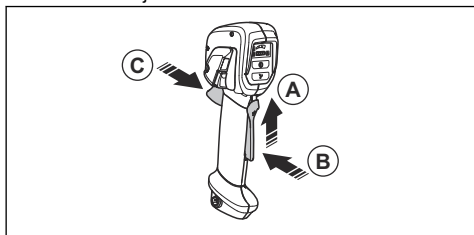

1. Controleer of de activeringsschakelaar is vergrendeld wanneer de vergrendeling in de beginpositie staat.

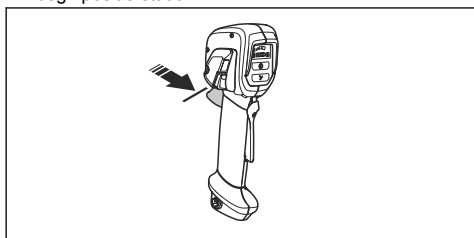

2. Druk op de activeringsschakelaar en controleer of deze teruggaat naar de beginpositie wanneer u deze loslaat.

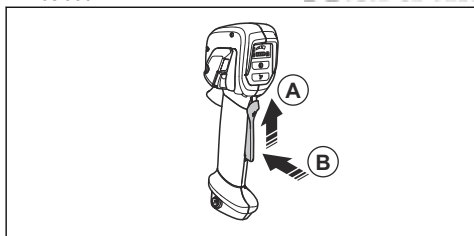

3. Zorg ervoor dat de activeringsschakelaar en de vergrendeling vrij kunnen bewegen en dat de retourveer juist werkt.

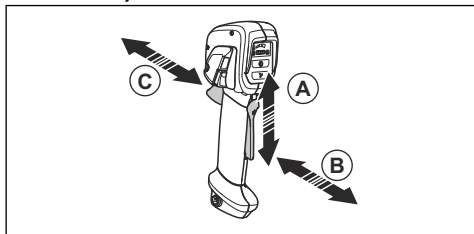

4. Start het product, zie *Product starten op pagina 87*.
5. Geef volgas.

6. Laat de activeringsschakelaar los en zorg ervoor dat de snijuitrusting volledig stopt.

De gebruikersinterface controleren

1. Houd de start/stop-knop (A) ingedrukt.

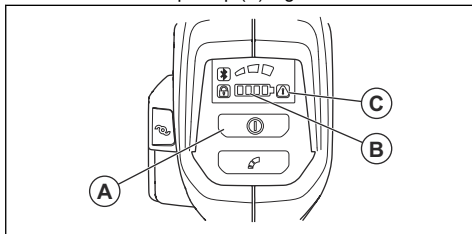

- a) Het product is ingeschakeld wanneer de led (B) brandt.
 - b) Het product is uitgeschakeld wanneer de led (B) uit is.
2. Raadpleeg *Probleemoplossing op pagina 94* als het waarschuwingslampje (C) brandt of knippert.

Het trillingsdempingssysteem (535iRXT, 535iRX) controleren

Het trillingsdempingssysteem vermindert trillingen in de handgrepen tot een minimum wat de bediening vergemakkelijkt. Het trillingsdempingssysteem van het product vermindert de trillingen van de snijuitrusting naar de hendel en de handgrepen.

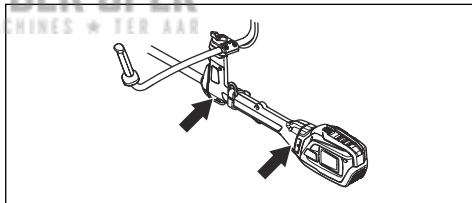

1. Stop het product.
2. Voer een visuele controle uit op vervorming en beschadiging, bijvoorbeeld scheuren.
3. Druk licht op de antitrillingsdemping en zorg ervoor dat deze in alle richtingen enigszins kan bewegen.

De snelle ontgrendelfunctie controleren



WAARSCHUWING: Gebruik geen draagstel met een defecte snelle ontgrendelfunctie.

1. Stop de motor.
2. Voer een visuele controle uit op beschadigingen, bijvoorbeeld scheuren.

3. Maak het mechanisme voor snelle ontgrendeling los en bevestig het weer om te zien of het goed werkt.

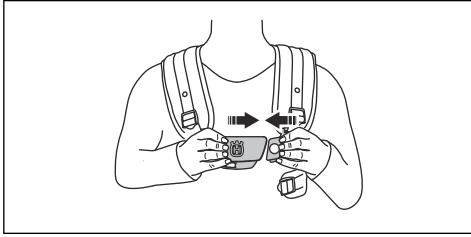

4. Als het draagstel een heupband en een heupband heeft, controleer dan of de snelle ontgrendelfunctie goed werkt.

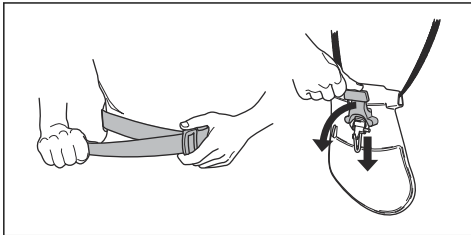

Beschermkap van de snijuitrusting controleren



WAARSCHUWING: Gebruik geen snijuitrusting zonder een goedgekeurde en correct bevestigde beschermkap. Gebruik altijd de voorgeschreven beschermkap voor de snijuitrusting die u gebruikt, zie *Accessoires op pagina 96*. Indien een verkeerde of defecte beschermkap van de snijuitrusting wordt gemonteerd, kan dit ernstige verwondingen veroorzaken.

De beschermkap van de snijuitrusting houdt objecten tegen die in de richting van de gebruiker kunnen vliegen. Hij voorkomt ook letsel dat veroorzaakt wordt als u met de snijuitrusting in contact komt.

1. Stop het product en verwijder de accu.
2. Voer een visuele controle uit op beschadigingen, bijvoorbeeld scheuren.

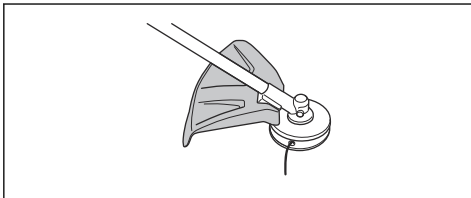

3. Vervang de beschermkap van de snijuitrusting als deze is beschadigd.

De borgmoer bevestigen en verwijderen



WAARSCHUWING: Stop het product en verwijder de accu. Gebruik veiligheidshandschoenen en wees voorzichtig rond de scherpe randen van de snijuitrusting.

Er wordt een borgmoer gebruikt om een aantal soorten snijuitrusting te bevestigen. De borgmoer heeft een linkse schroefdraad.

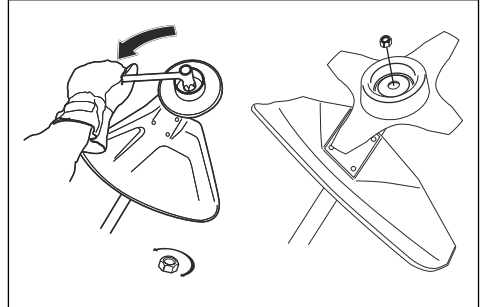

- Om te bevestigen draait u de borgmoer tegen de rotatie-richting van de snijuitrusting in vast.
- Bij verwijderen van de borgmoer draait u de moer los in de rotatie-richting van de snijuitrusting.
- Om de borgmoer los en vast te draaien gebruikt u een dopsleutel met een lange steel. De pijl in de afbeelding toont het gebied waar u de dopsleutel moet gebruiken.



WAARSCHUWING: Wanneer u de borgmoer los en vastdraait, zou u zich kunnen verwonden aan de tanden van het zaagblad. Zorg er daarom altijd voor dat uw hand door de bladbeschermkap wordt afgeschermd bij dit werk.

Let op: Zorg ervoor dat u de borgmoer niet met de hand kunt draaien. Vervang de moer als de nylonborging een weerstand heeft van minder dan 1,5 Nm. De moer moet worden vervangen nadat deze ca. 10 keer los en vast is gedraaid.

Snijuitrusting



WAARSCHUWING: Verwijder de accu en zorg ervoor dat de snijuitrusting geheel stopt voordat u aan een deel van het snijhulpstuk werkt.



WAARSCHUWING: Gebruik de juiste snijuitrusting. Gebruik de snijuitrusting alleen samen met de door ons aanbevolen beschermkappen, zie *Accessoires op pagina 96*. Zorg dat de snijuitrusting op de juiste manier is geslepen. Een snijuitrusting

die niet op de juiste wijze is geslepen, verhoogt het risico op terugslag.



WAARSCHUWING: Een verkeerd geslepen of beschadigd blad verhoogt het risico op ongelukken. Houd de snijtanden van het blad goed en juist geslepen. Volg de instructies en gebruik de aanbevolen vijlmal.



WAARSCHUWING: Een draaiend blad kan letsel veroorzaken terwijl het blijft draaien nadat de schakelaar is losgelaten. Houd de juiste controle moet worden behouden totdat het blad volledig tot stilstand is gekomen.



OPGELET: Wanneer het zaagblad verkeerd is ingesteld, is de kans op vastlopen en terugslag van het zaagblad groter. Hierdoor kan het zaagblad beschadigd raken. Houd de tanden van het blad in goede staat en zorg dat ze scherp zijn. Volg de instructies en gebruik de aanbevolen vijlmal.

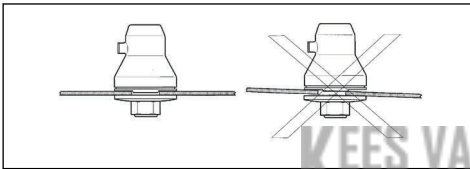

Draag beschermende handschoenen bij het hanteren van de snijuitrusting.

- Gebruik het zaagblad voor het zagen van vezelachtige houtsoorten.
- Gebruik de messen en grassessen om grof gras te maaien.
- Gebruik de trimmerkop om gras te trimmen.
- Controleer de snijuitrusting op beschadigingen en barsten. Vervang snijuitrusting indien deze beschadigd is.

Trimmerkop

- Gebruik altijd de juiste trimmerkop en snijuitrusting en gebruik altijd de aanbevolen trimmerdraad. Zie *Accessoires op pagina 96* en de montage aan het einde van de handleiding.
- Zorg ervoor dat het mes op de trimmerbeschermkap niet beschadigd is.
- Zorg ervoor dat de trimmerdraad strak en gelijkmatig rond de trommel is gewikkeld om ongebruikelijke trillingen van het product te voorkomen. Verschillende snoerlengtes kunnen leiden tot onnodige trillingen. Tik op de trimmerkop voor de juiste lengte van de draad.

Om de levensduur van de draad te verlengen, kunt u hem twee dagen in water leggen voordat u hem gaat gebruiken. Dit zal de draad bestendiger maken.

Zaagblad en grasmaaiblad

- Gebruik correct geslepen bladen. Een verkeerd geslepen of beschadigd blad verhoogt het risico op letsel.
- Gebruik correct ingestelde bladen. Correcte bladinstelling is 1 mm. Een verkeerde bladinstelling verhoogt het risico van letsel en schade.
- Raadpleeg de meegeleverde instructies voor het correct slijpen en instellen van het blad.

Veiligheidsinstructies voor montage



WAARSCHUWING: Lees voordat u het product gaat gebruiken deze instructies aandachtig door en zorg dat u ze hebt begrepen. Volg de instructies op.

- Verwijder de accu uit het product voordat u het product monteert.
- Draag goedgekeurde beschermende handschoenen.
- Zorg ervoor dat de juiste handgreep, bladbeschermkap en draagstel aan het product zijn bevestigd, wanneer u een zaagblad of een grasmaaiblad gebruikt.
- Een defecte of onjuiste beschermkap kan letsel veroorzaken. Gebruik geen snijuitrusting zonder een aan de uitrusting bevestigde goedgekeurde beschermkap.
- Zorg ervoor dat u het deksel en de as goed monteert, voordat u het product start.
- De meenemer en de steunflens moeten correct in de opening in het midden van de snijuitrusting worden gepositioneerd. Een snijuitrusting die niet juist wordt bevestigd, kan ernstig letsel of de dood veroorzaken.
- Om het product veilig te gebruiken en letsel bij de gebruiker of andere personen te voorkomen, moet het altijd op de juiste manier aan het draagstel worden bevestigd.

Veiligheidsinstructies voor onderhoud



WAARSCHUWING: Lees de volgende waarschuwingen voordat u onderhoud aan het product gaat uitvoeren.

- Verwijder de accu voordat u onderhoud of andere controles uitvoert, of het product demonteert.
- De gebruiker mag alleen de onderhouds- en servicewerkzaamheden uitvoeren die in deze bedieningshandleiding zijn beschreven. Ga naar uw servicedealer voor verdergaande service- of onderhoudswerkzaamheden.
- Reinig de accu of acculader nooit met water. Sterke reinigingsmiddelen kunnen schade aan het kunststof veroorzaken.

- Als u geen onderhoud uitvoert, verkort dit de levenscyclus van het product en vergroot het risico op ongevallen.
- Voor alle service en reparaties is speciale training vereist, vooral voor de veiligheidsvoorzieningen op het product. Als niet alle controles in deze bedieningshandleiding een goed resultaat geven nadat u onderhoud hebt uitgevoerd, ga dan naar uw servicedealer. Wij garanderen dat u daar professionele reparaties en service voor uw product krijgt.
- Houd de snijtanden van het blad juist geslepen. Volg onze aanbevelingen op. Zie ook de instructies op de verpakking van de snijbladen.
- Gebruik alleen originele reserveonderdelen.
- Draag altijd handschoenen voor zwaar gebruik wanneer u de snijuitrusting repareert. De snijbladen zijn zeer scherp en kunnen gemakkelijk snijwonden veroorzaken.

Montage

Hendel bevestigen

1. Verwijder de moer en schroef aan de onderkant van de hendel.
2. Bevestig de hendel op de handgreep.

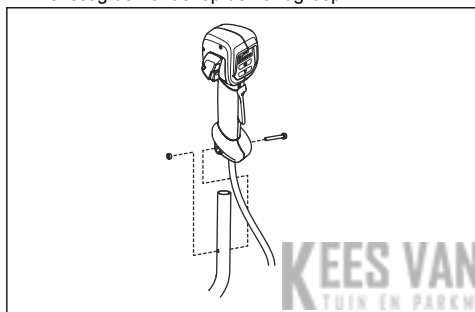

3. Zorg dat het schroefgat in de hendel boven het schroefgat in de handgreep komt te liggen.
4. Plaats de schroef in het schroefgat aan de onderkant van de hendel en via de handgreep.
5. Breng de moer aan op de schroef en haal de moer aan.

Handgreep monteren

1. Plaats de handgreep in de steun.

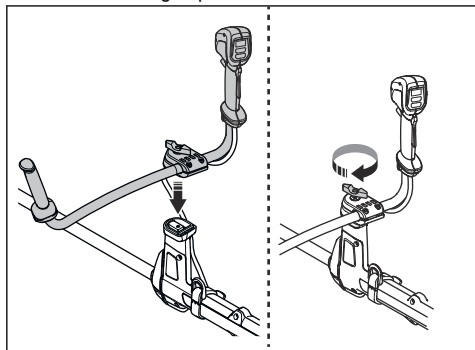

2. Bevestig de knop, maar draai deze nog niet helemaal vast.

3. Stel de handgreep af om het product in een goede werkstand te zetten.



4. Draai de knop volledig vast.

Handgreep in de transportstand zetten

1. Draai de knop los.
2. Draai de handgreep totdat deze parallel is aan de as.
3. Draai de handgreep rond de as.

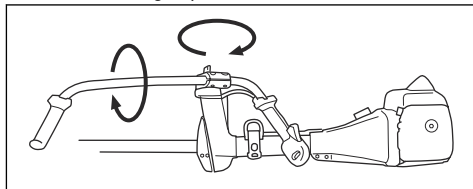

4. Draai de knop vast.

Snijuitrusting monteren

De snijuitrusting omvat een snijuitrusting en een beschermkap voor de snijuitrusting.



WAARSCHUWING: Stop de motor en verwijder de accu. Draag beschermende handschoenen.



WAARSCHUWING: Gebruik altijd de beschermkap voor de snijuitrusting die voor

de snijuitrusting wordt aanbevolen. Zie *Accessoires op pagina 96*.



WAARSCHUWING: Een verkeerd bevestigde snijuitrusting kan leiden tot ernstig letsel of de dood.

Snijuitrusting en beschermkappen



WAARSCHUWING: Stop de motor en verwijder de accu. Draag veiligheidshandschoenen.

Het product heeft verschillende beschermkappen voor de snijuitrusting die kunnen worden gebruikt. Zorg ervoor dat u de juiste beschermkap voor de snijuitrusting gebruikt. Zie *Accessoires op pagina 96*.

- Beschermkap van grasmaaiblad en grasmaaiblad.

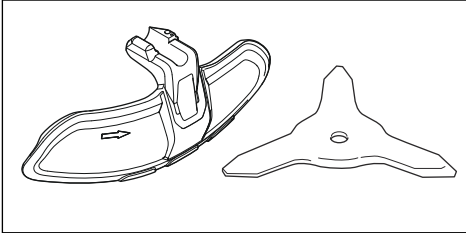

- Trimmerbeschermkap en trimmerkop.

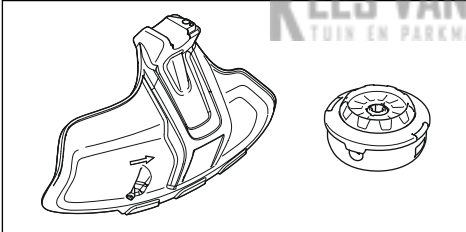

- Beschermkap van het zaagblad en zaagblad.

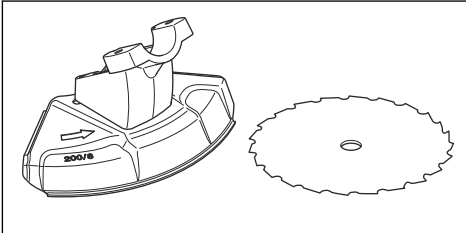

Montage van de beschermkap van het grasmaaiblad en het grasmaaiblad

De beschermkap van het grasmaaiblad bevestigen

- Zet de beschermkap (A) van het grasmaaiblad op de as en draai de bout vast.

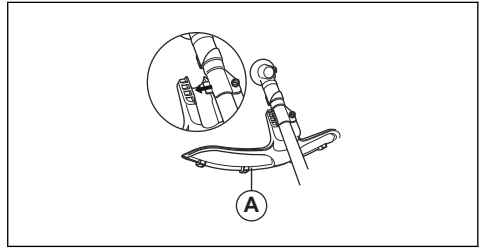

De beschermkap van het grasmaaiblad verwijderen

- Verwijder de bout en verwijder de beschermkap (A) van het grasmaaiblad van de as.

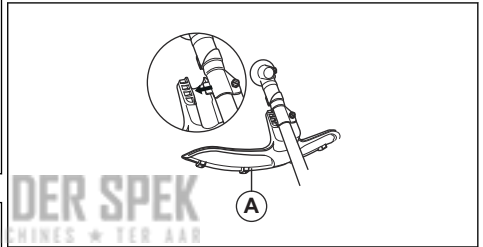

Het grasmaaiblad monteren

1. Zet het tandwielhuis van het product op een vlakke ondergrond om ervoor te zorgen dat het blad goed wordt gemonteerd.
2. Draai de uitgaande as totdat een van de openingen in de meenemer (B) op één lijn ligt met de overeenkomstige opening in het tandwielhuis.
3. Breng de borgpen (C) aan in de opening om de as te vergrendelen.

4. Monteer het grasmaaiblad (D), de steunkop (E) en de steunflens (F) op de uitgaande as.

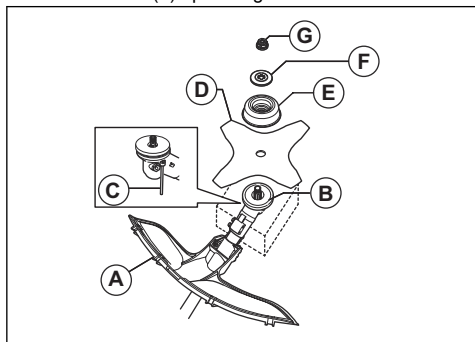

5. Zorg ervoor dat de meenemer met steunflens correct aangrijpt in de middelste opening van het grasmaaiblad.

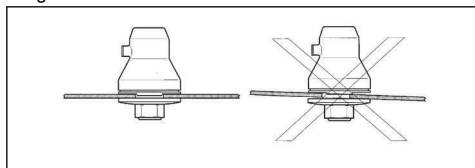

6. Bevestig de moer (G).
7. Draai de moer vast met de dopsleutel. Houd de steel van de dopsleutel dicht bij de bladbeschermkap vast. Draai vast in de tegenovergestelde rotatierichting van de snijtrusting. Draai het vast met een aanhaalmoment van 35 tot 50 Nm.

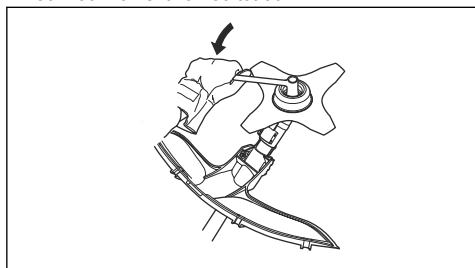

Het grasmaaiblad verwijderen

1. Zet het tandwielhuis van het product op een vlakke ondergrond om ervoor te zorgen dat het blad goed wordt verwijderd.
2. Breng de borgpen (C) aan in de opening op de as om de steel te vergrendelen.
3. Verwijder de moer (G).

4. Verwijder de steunflens (F), de steunkop (E) en het grasmaaiblad (D) van de uitgaande as.

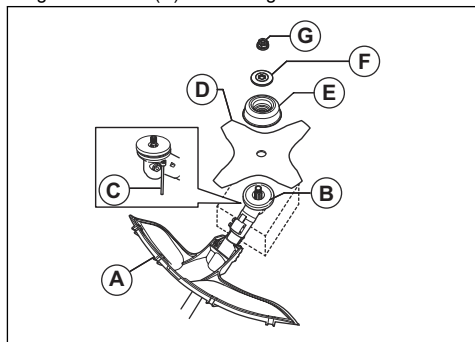

Montage van de trimmerbeschermkap en de trimmerkop

De trimmerbeschermkap bevestigen

1. Bevestig de plaathouder aan het tandwiel met de kleinste bout. Draai de bout vast.

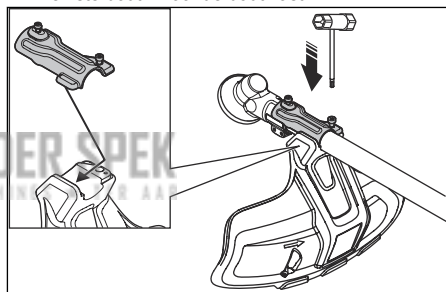

2. Bevestig de trimmerbeschermkap aan de plaathouder.
3. Bevestig de grootste bout en draai deze vast.

De trimmerbeschermkap verwijderen

1. Verwijder de bouten.
2. Verwijder de trimmerbeschermkap.

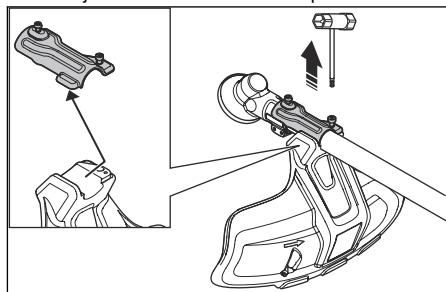

De trimmerkop monteren T35 (535IFR, 535IRX)

1. Zet de meenemer (B) op de uitgaande as.
2. Draai de uitgaande as om een van de openingen in de meenemer uit te lijnen met de overeenkomstige opening in het tandwielhuis.
3. Breng de borgpen (C) aan in de opening om de as te vergrendelen.
4. Draai de trimmerkop (H) linksom om te bevestigen.

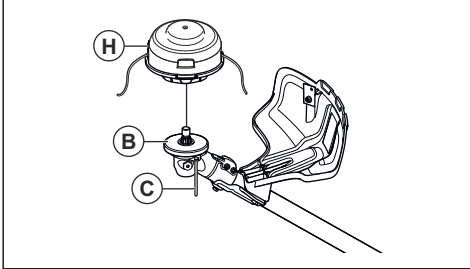

5. Breng de moer (G) aan.

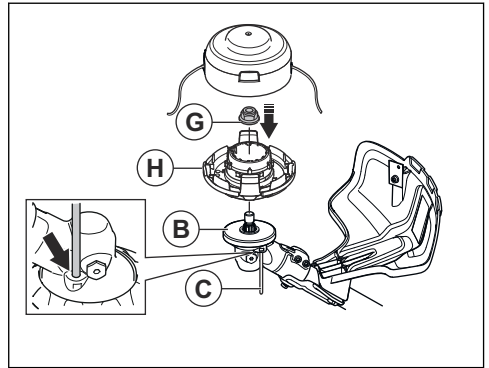

6. Monteer de trechter en de kap (F) van de trimmerkop.

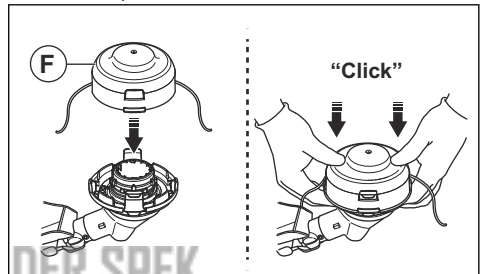

De trimmerkop T35 (535IFR, 535IRX) verwijderen

1. Breng de borgpen (C) aan in de opening om de as te vergrendelen.
2. Draai de trimmerkop (H) rechtsom om deze te verwijderen.
3. Verwijder de meenemer (B) van de uitgaande as.

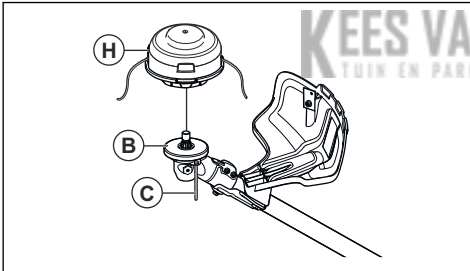

De trimmerkop E35B (535IRXT) verwijderen

Let op: Om de levensduur van de draad te verlengen, kunt u hem een paar dagen in water leggen voordat u hem gaat gebruiken. Dit zal de draad taaier maken.

1. Breng de borgpen aan in de opening om de steel te vergrendelen.
2. Druk de vergrendelklemmen op de trimmerkop in en verwijder de trimmerkop en de uitworttrechter van de trimmer.

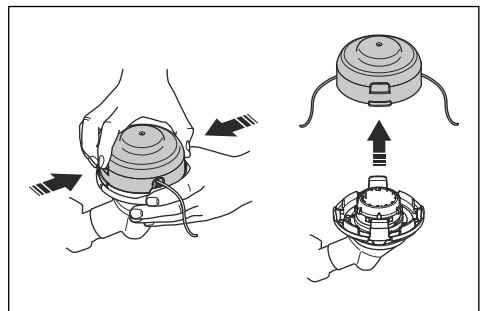

De trimmerkop monteren E35B (535IRXT)

Let op: Om de levensduur van de draad te verlengen, kunt u hem een paar dagen in water leggen voordat u hem gaat gebruiken. Dit zal de draad taaier maken.

1. Zet de meenemer (B) op de uitgaande as.
2. Draai de uitgaande as om een van de openingen in de meenemer uit te lijnen met de overeenkomstige opening in het tandwielhuis.
3. Breng de borgpen (C) aan in de opening om de as te vergrendelen.
4. Bevestig de trimmerkop (H).

3. Verwijder de moer waarmee de trimmerkop en de meenemer zijn vastgezet.

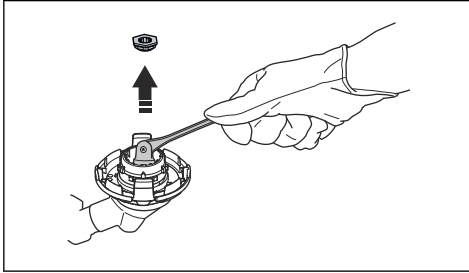

4. Verwijder de trimmerkop.

Montage van de beschermkap van het zaagblad en het zaagblad

De beschermkap van het zaagblad bevestigen (535IFR)

1. Bevestig de houder (A) en de beugel (B) met 2 bouten (C) op het tandwielhuis (D).
2. Bevestig de beschermkap (E) van het zaagblad met 4 bouten (F) in de houder (A).

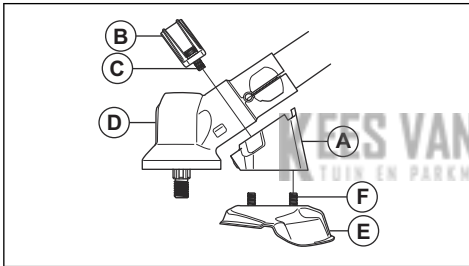

De beschermkap van het zaagblad verwijderen (535IFR)

1. Verwijder de 4 bouten (L) uit de houder (R) en verwijder de bladbeschermkap (A).

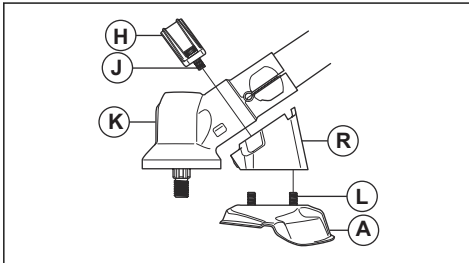

2. Verwijder de 2 bouten (J) op het tandwielhuis (K). Verwijder de houder (R) en de steun (H).

Het zaagblad bevestigen (535IFR)

1. Plaats de meenemer (A) op de uitgaande as.

2. Draai de uitgaande as om een van de openingen in de meenemer uit te lijnen met de overeenkomstige opening in het tandwielhuis.
3. Breng de borgpen (C) aan in de opening om de steel te vergrendelen.
4. Zet het zaagblad (C) en de steunflens (D) op de uitgaande as.

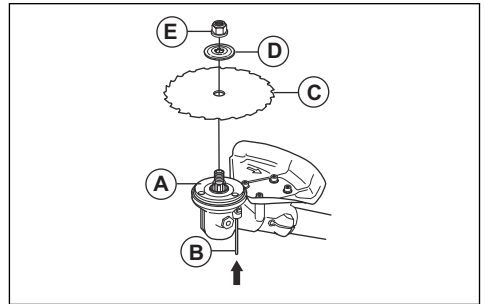

5. Zorg ervoor dat de meenemer met steunflens correct aangrijpt in de middelste opening van het gasmaaiblad.

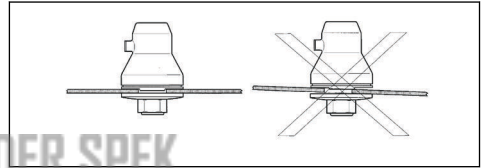

6. Bevestig de borgmoer (E).
7. Haal de borgmoer aan met de dopsleutel. Houd de steel van de dopsleutel dicht bij de bladbeschermkap vast. Draai vast in de tegenovergestelde rotatierichting van de snijuitrusting. Draai het vast met een aanhaalmoment van 35 tot 50 Nm.

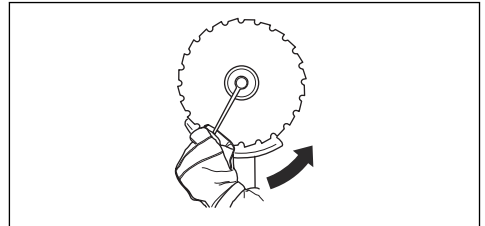

Het zaagblad (535IFR) verwijderen

1. Breng de borgpen (C) aan in de opening om de as te vergrendelen.
2. Verwijder de moer (G).

3. Verwijder de steunflens (F) en het zaagblad (D) uit de uitgaande as.

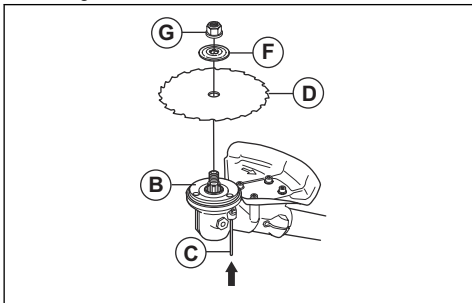

4. Verwijder de meenemer (B) van de uitgaande as.

Het Balance XB-draagstel afstellen (535iRXT)

1. Trek het draagstel aan.
2. Druk de 2 delen van de borstplaat tegen elkaar zoals weergegeven in de afbeelding.

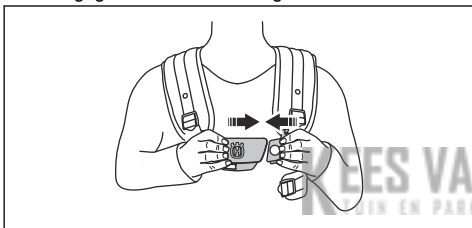

3. Trek de heupband stevig aan. Zorg ervoor dat de heupband in één lijn is met de heup.

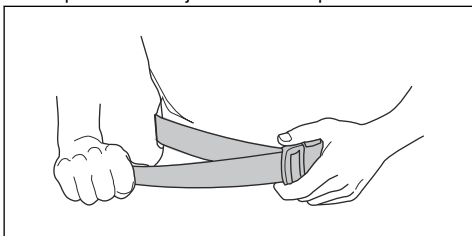

4. Trek de borstband onder uw linkerarm strak aan. De borstband moet strak tegen uw lichaam zitten.

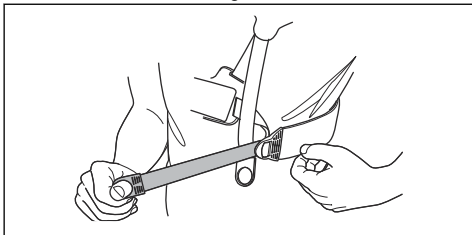

5. Stel de schouderband zodanig af dat het gewicht gelijkmatig over uw 2 schouders verdeeld is.

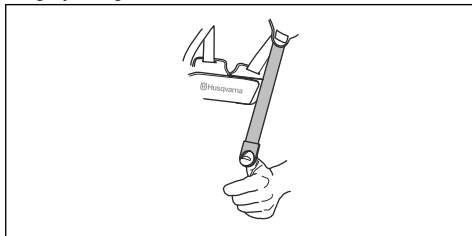

6. Stel de hoogte van het ophangpunt af. De juiste hoogte van de ophanging bij bosmaaien is ongeveer 10 cm onder uw heup. Zie *Correct evenwicht van het product op pagina 86*.

7. Sluit de accudrager aan op het draagstel.

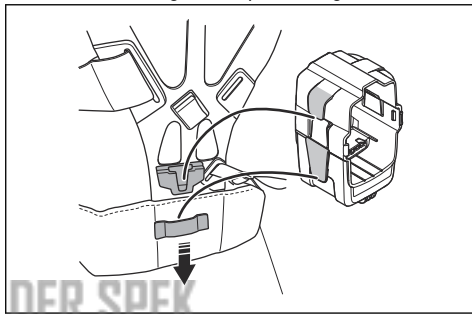

Let op: Het is mogelijk om 1 extra accu aan de accudrager te bevestigen. De accudrager is als accessoire leverbaar.

8. Een accu bevestigen.

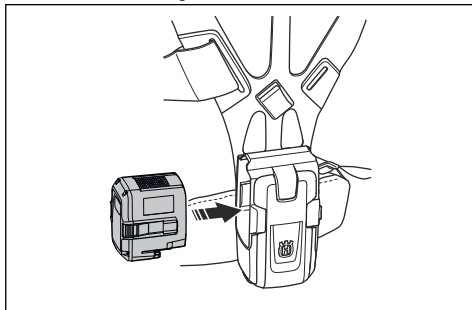

Het draagstel afstellen (535iFR, 535iRX)



WAARSCHUWING: Bevestig dit product altijd op de juiste wijze aan het draagstel. Als dit niet het geval is, kunt u het product niet veilig bedienen en dit kan leiden tot letsel bij uzelf en anderen. Gebruik geen

draagstel met een defecte
snelontgrendeling.



WAARSCHUWING: Gebruik de snelle ontgrendelfunctie van het draagstel als u het product en het draagstel in een noodsituatie moet ontkoppelen.

1. Doe het draagstel om.
2. Stel het draagstel af voor de beste werkhouding.
3. Stel de zijriemen zodanig af dat het gewicht gelijkmatig over uw schouders toegepast is.



4. Stel het draagstel zodanig af dat de snijuitrusting parallel aan de grond is.

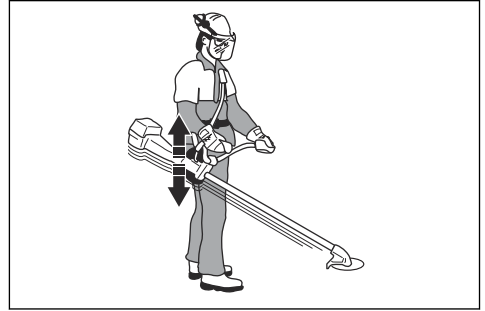

5. Als u gras wilt maaien, laat de snijuitrusting dan licht op de grond rusten. Stel vervolgens de klem van het draagstel zodanig af dat het product goed in evenwicht is.

Werking

Inleiding



WAARSCHUWING: Zorg dat u het hoofdstuk over veiligheid hebt gelezen en begrepen voordat u het product gebruikt.

Husqvarna Connect

Husqvarna Connect is een gratis app voor uw mobiele apparaat. De Husqvarna Connect-app biedt uitgebreide functies voor uw Husqvarna-product.

- Uitgebreide productinformatie.
- Informatie over, en hulp bij, onderdelen en onderhoud van uw product.

Draadloze Bluetooth®-technologie

Producten met ingebouwde draadloze Bluetooth®-technologie kunnen verbinding maken met mobiele apparaten en bieden extra functies vanaf het moment dat er verbinding wordt gemaakt.

Het symbool voor draadloze Bluetooth®-technologie gaat branden als uw mobiele apparaat is verbonden met het apparaat.



Husqvarna Connect gebruiken

1. Download de Husqvarna Connect-app op uw mobiele apparaat.
2. Registreer in de Husqvarna Connect-app.
3. Volg de instructies in de Husqvarna Connect-app om verbinding te maken met het product en dit te registreren.

Let op: De Husqvarna Connect-app kan niet in alle markten worden gedownload.

De accu aansluiten op het product



WAARSCHUWING: Gebruik uitsluitend de originele Husqvarna-accu in het product.

1. Zorg ervoor dat de accu volledig is opgeladen.

- Schuif de accu in de accuhouder van het product. De accu moet gemakkelijk schuiven. Als dat niet zo is, dan is de accu niet goed aangebracht. De accu vergrendelt in positie, waarbij u een klik zult horen.

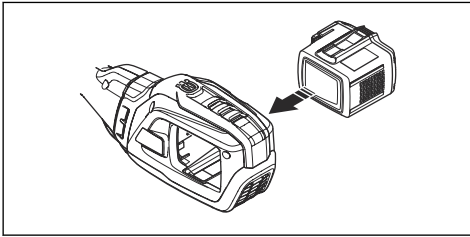

- Controleer of de accu goed is geïnstalleerd.

Werkpositie

- Houd het apparaat met beide handen vast.
- Houd het apparaat rechts van uw lichaam.
- De zaaguitrusting moet onder taillehoogte blijven.
- Houd het product altijd bevestigd aan het draagstel.
- Houd lichaamsdelen uit de buurt van de hete oppervlakken.
- Houd lichaamsdelen uit de buurt van de snijuitrusting.

Correct evenwicht van het product

Het product is correct gebalanceerd voor bosmaaien wanneer hij horizontaal vrij hangt van het ophangpunt. Met de juiste balans neemt de kans af dat u stenen raakt als u de handgreep loslaat.

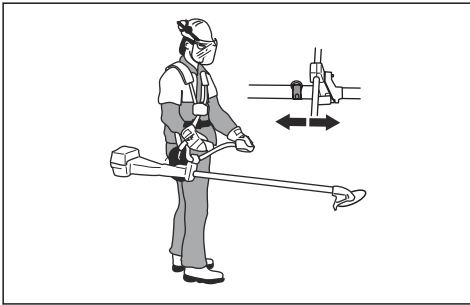

Het product is correct gebalanceerd voor grasmaaien wanneer het blad op maaïhoogte dicht bij de grond is.

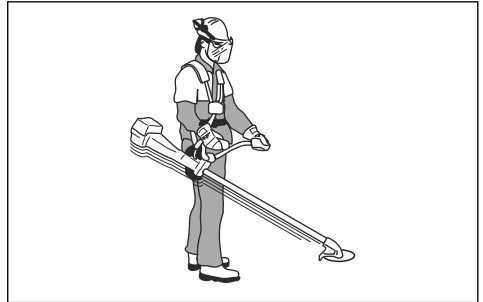

De balans aanpassen met het extra gewicht

Als de juiste balans moeilijk te bereiken is, bevestigt u het extra gewicht. Het extra gewicht is verkrijgbaar als accessoire.

- Bevestig het extra gewicht met de bouten.

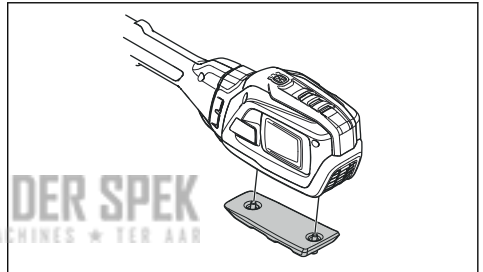

De last gelijkmatig op de schouders toepassen

- Stel de spanning van de zijriemen zodanig af dat het gewicht gelijkmatig op de schouders is toegepast.
- Stel het draagstel af voor de beste werkhouding. Een afgesteld draagstel en product vereenvoudigen de bediening.

Voordat u het product gaat bedienen

- Controleer het werkgebied zodat u op de hoogte bent van het soort terrein, de helling van de ondergrond en of er obstakels zoals stenen, takken en greppels zijn.
- Voer een revisie-inspectie van het product uit.
- Voer de veiligheidsinspecties, onderhoud en servicebeurten uit die in deze handleiding worden aangegeven.
- Zorg dat alle afschermingen en beschermkappen, handgrepen en de snijuitrusting correct zijn aangebracht en onbeschadigd zijn.
- Zorg dat er geen scheuren zijn aan de onderkant van het zaagblad, de grasmaaibladtanden of bij de

opening in het midden van het blad. Vervang het blad als dit beschadigd is.

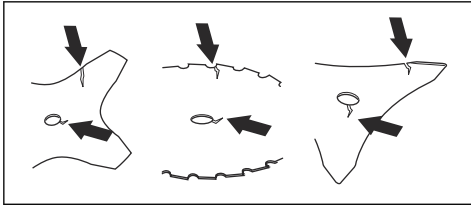

- Controleer de steunflens op scheuren. Vervang de steunflens als deze beschadigd is.

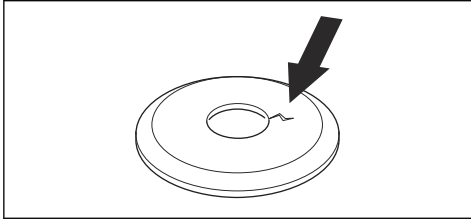

- Controleer of de borgmoer niet handmatig kan worden verwijderd. De borgmoer moet een borgkracht van minimaal 1,5 Nm hebben. Controleer of het aanhaalmoment tussen 35-50 Nm ligt.

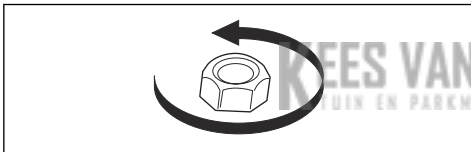

- Controleer de bladbeschermkap op beschadigingen of scheuren. Vervang de bladbeschermkap als hij geraakt is of scheuren heeft.
- Controleer de trimmerkop en de beschermkap voor de snijuitrusting op beschadigingen of scheuren. Vervang de trimmerkop en de beschermkap voor de snijuitrusting als ze geraakt zijn of scheuren hebben.

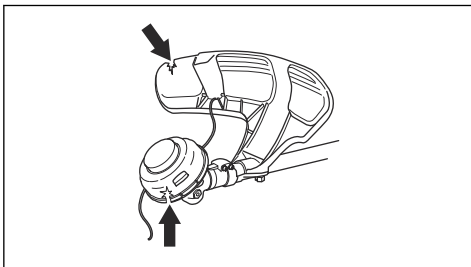

Product starten

Let op: Het product identificeert de snijuitrusting wanneer de snijuitrusting is gewijzigd en de activeringsschakelaar is ingedrukt. Het product stopt en de led knippert totdat de activeringsschakelaar wordt

losgelaten en terugkeert naar de beginpositie. De snijuitrusting is op dit moment geïdentificeerd en voorbereid voor gebruik.

1. Houd de startknop ingedrukt totdat de groene accued en de witte modusled gaan branden.

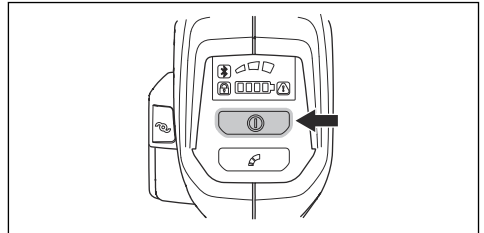

2. Gebruik de activeringsschakelaar om het toerental te regelen.

Het maximum toerental beperken met de modusknop

Het product heeft een modusknop. Met de modusknop kan de gebruiker het maximum toerental beperken. De modusknop heeft 3 snelheidsniveaus. Een lager niveau verlengt de gebruiksduur van het product. Gebruik niveau 1 en niveau 2 als het product niet op volle snelheid/vol vermogen gebruikt hoeft te worden. Gebruik niveau 3 als de bedrijfsomstandigheden volle snelheid/vol vermogen vereisen. Gebruik niet een hoger niveau dan nodig is voor de werkzaamheden.

1. Druk op de modusknop om een limiet op het maximum toerental in te stellen. De witte leds gaan branden om aan te geven dat de functie is ingeschakeld.

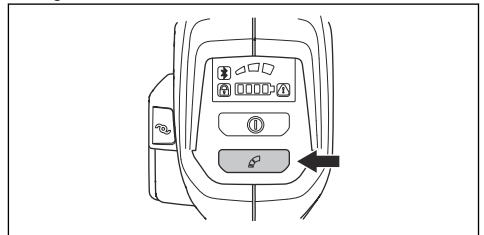

2. Druk nogmaals op de modusknop om het volgende snelheidsniveau te kiezen.

De trimmerdraad met de functie ErgoFeed verlengen (535iRXT)



OPGELET: Raak de grond niet aan met de trimmerkop om de trimmerdraad te verlengen.

Het product heeft een functie waarmee de trimmerdraad wordt verlengd wanneer de ErgoFeed-knop wordt ingedrukt. De functie ErgoFeed vermindert slijtage van de trimmerkop. Het vermindert ook de onopzettelijke

draadtoevoer die kan optreden wanneer u voorwerpen, zoals stenen en/of harde oppervlakken, raakt.

- Druk op de ErgoFeed-knop om de automatische afstelling van de trimmerdraad te starten.

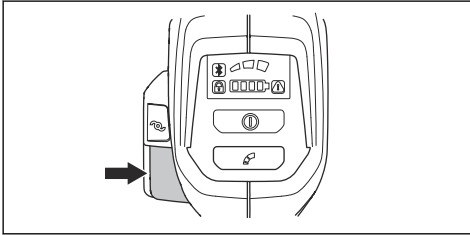

Automatische uitschakelfunctie

Het product heeft een uitschakelfunctie die het product stopt als het product niet wordt gebruikt. De groene led voor start/stop-indicatie gaat uit en het product stopt na 180 seconden.

Terugslag

Er is sprake van terugslag wanneer het product snel en met kracht opzij beweegt. Een terugslag vindt plaats wanneer het grasmaaiblad een object raakt of eraan blijft haken, dat niet kan worden gemaaid. Een terugslag kan het product of de gebruiker in alle richtingen werpen. Er bestaat een risico op letsel bij de gebruiker en omstanders.

Het risico neemt toe in gebieden waar het niet makkelijk is om het materiaal waar te nemen dat afgesneden moet worden.

Niet snijden met het gedeelte van het blad dat in het grijs is weergegeven in de afbeelding. De snelheid en beweging van het blad kunnen terugslag veroorzaken. Het risico neemt toe naar gelang de dikte van de stam die gezaagd wordt.

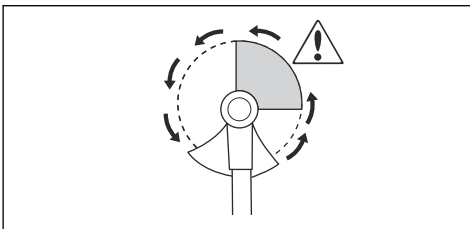

Algemene werkinstructies



WAARSCHUWING: Wees voorzichtig wanneer u een boom zaagt die gespannen staat. Hij kan terugspringen terug naar zijn normale positie vóór of na het zagen en u of het product raken en letsel veroorzaken.

- Zorg voor een open ruimte aan één kant van het werkgebied en begin vanaf daar met de werkzaamheden.
- Beweeg in een regelmatig patroon over het werkgebied.



- Verplaats het product helemaal naar links en rechts om een breedte van 4 tot 5 m bij elke draai te maken.
- Maak een lengte vrij van 75 m voordat u omdraait en terug gaat.
- Verplaats u in een richting waar u zo min mogelijk over greppels en obstakels gaat.
- Verplaats u in de richting waar de wind zorgt dat de gesneden vegetatie in het vrijgemaakte gebied valt.

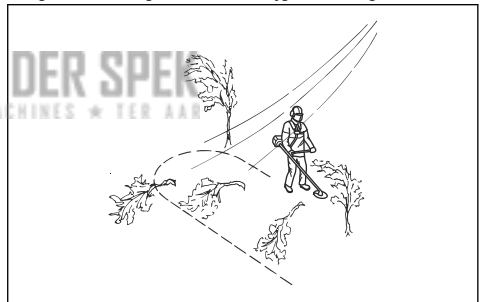

- Verplaats u langs hellingen, niet op en neer.

Bosmaaien met een zaagblad

Een boom naar links vellen

Het onderste gedeelte van de boomstam moet naar rechts worden geduwd om naar links te vellen.

1. Geef volgas.
2. Zet het zaagblad tegen de boom aan zoals in de afbeelding is weergegeven.

3. Kantel het zaagblad en duw deze met kracht schuin naar beneden en naar rechts. Duw tegelijkertijd met de bladbeschermkap tegen de boomstam.

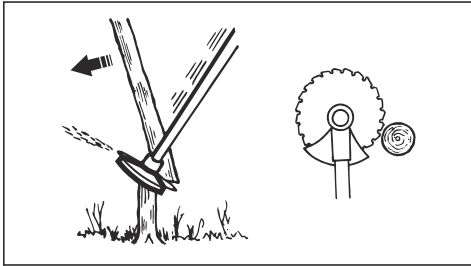

Een boom naar rechts vellen

Het onderste gedeelte van de boomstam moet naar links worden geduwd om naar rechts te vellen.

1. Geef volgas.
2. Zet het zaagblad tegen de boom aan zoals in de afbeelding is weergegeven.
3. Kantel het zaagblad en duw deze met kracht schuin naar boven en naar rechts. Duw tegelijkertijd met de bladbeschermkap tegen de boomstam.

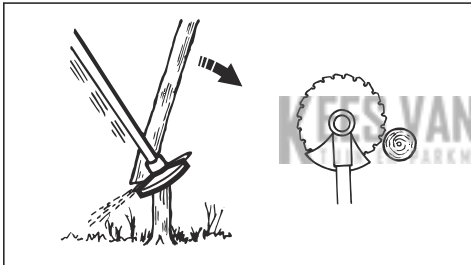

Boom voorwaarts vellen

Het onderste gedeelte van de boomstam moet naar achteren worden geduwd om voorwaarts te vellen.

1. Geef volgas.
2. Zet het zaagblad tegen de boom aan zoals in de afbeelding is weergegeven.
3. Trek het zaagblad met een snelle beweging naar voren.

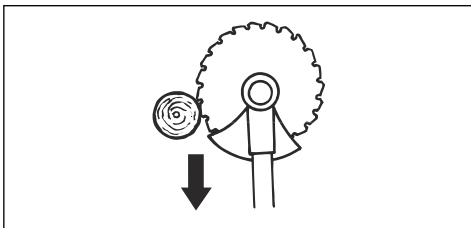

Grote bomen vellen

Grote bomen moeten van 2 kanten worden gezaagd.

1. Beoordeel in welke richting de stam moet vallen.
2. Geef volgas.
3. Zet de eerste zaagsnede aan de kant van de valrichting van de boom.

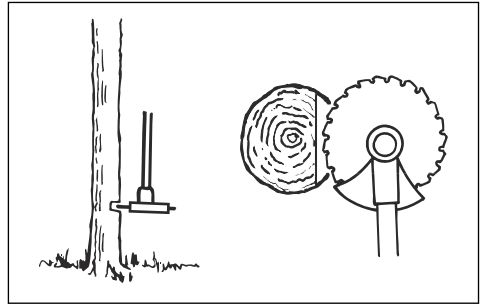

4. Zaag de boom door vanaf de andere kant.

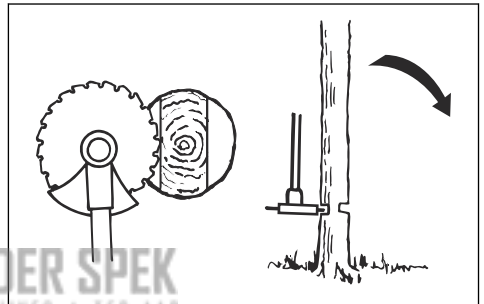

OPGELET: Als het zaagblad blokkeert, trek dan niet aan het product met een plotselinge beweging. Dat kan schade veroorzaken aan het zaagblad, de hoekoverbrenging, as of handgreep. Laat de hendels los, houd de as met beide handen vast en trek het product voorzichtig los.

Let op: Gebruik meer zaagdruk om kleine bomen te vellen. Gebruik minder zaagdruk om grote bomen te vellen.

Struiken maaien met zaagblad

Het onderste gedeelte van de boomstam moet naar rechts worden geduwd om naar links te vellen.

- Dunne bomen en struiken omzagen.
- Beweeg het product van de ene kant naar de andere kant.
- Zaag veel bomen in één beweging.

- Voor groepen van dunne bomen:

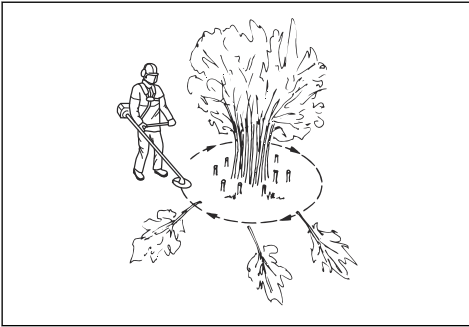

- a) Zaag de buitenste bomen hoog uit.
- b) Zaag de buitenste bomen op de juiste hoogte.
- c) Zaag vanuit het midden. Als u het midden niet kunt bereiken, zaagt u de buitenste bomen hoog uit en laat u ze vallen. Dit vermindert het risico dat het zaagblad geblokkeerd raakt.

Gras maaien met een grasmaaiblad

1. De grasmaaibladen en grasmessen mogen niet gebruikt worden bij houtachtige stammen.
2. Voor alle soorten hoog of sterk gras wordt een grasmaaiblad gebruikt.
3. Het gras wordt gemaaid met pendelende bewegingen naar de zijkanten, waarbij de beweging van rechts naar links het maaimoment is en de beweging van links naar rechts de retourbeweging. Laat de linkerkant van het blad werken (tussen 8 en 12 uur).
4. Indien het blad tijdens het grasmaaien een ietsje schuin naar links wordt gehouden, wordt het gras in een streng gelegd, hetgeen het verzamelen makkelijker maakt bijv. bij harken.
5. Probeer om ritmisch te werken. Sta stevig met uw voeten uit elkaar. Beweeg na de retourbeweging naar voren en zorg dat u weer stevig staat.
6. Laat de steunkop licht op de grond rusten. Deze is speciaal bedoeld om te voorkomen dat het blad in de grond snijdt.
7. Verklein het risico dat het materiaal rond het blad wordt gewonden door altijd met volle snelheid te werken en maaisel bij de retourbeweging te ontwijken.
8. Schakel de motor uit, maak het draagstel los en zet de machine op de grond voordat u het gemaaide materiaal verzamelt.

Gras trimmen met trimmerkop

Gras trimmen

1. Houd de trimmerkop vlak boven de grond en schuin.

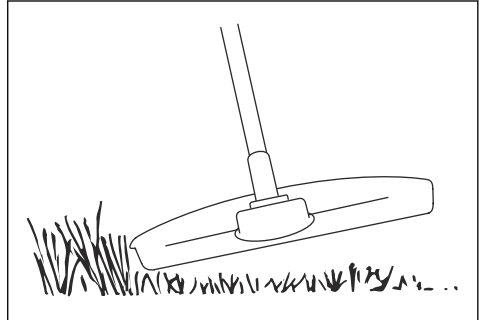

Druk de grastrimmerdraad niet in het gras.

2. Kort de grastrimmerdraad 10-12 cm in en verlaag het motortoerental om het risico van schade aan planten te voorkomen.
3. Gebruik een snelheid van 80% wanneer u in de buurt van objecten grasmaait.

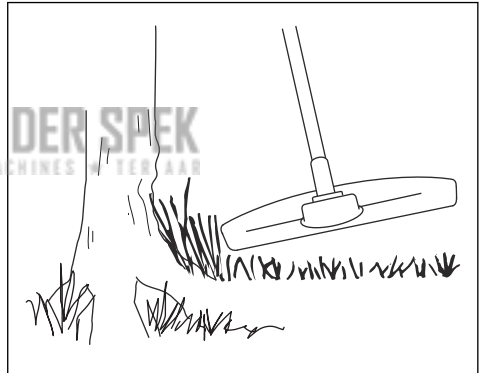

Gras maaien

1. Zorg dat de grastrimmerdraad parallel loopt aan de grond wanneer u gaat maaien.

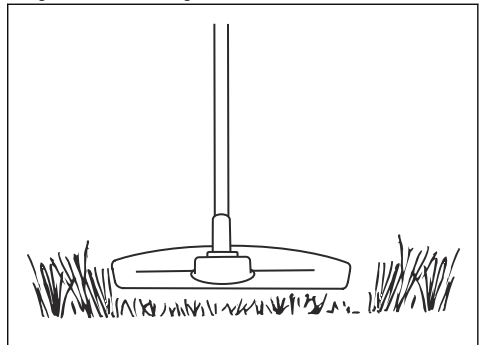

2. Duw de trimmerkop niet op de grond. De grond en het product kunnen hierdoor beschadigd raken.
3. Zorg dat de trimmerkop de grond niet continu raakt. Hierdoor kan de trimmerkop beschadigd raken.
4. Gebruik volle snelheid wanneer u het product heen en weer beweegt om gras te maaien.

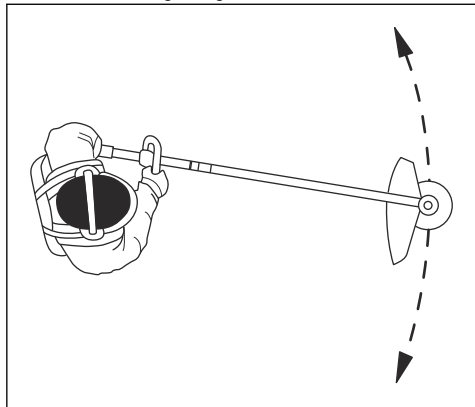

Zorg dat de grastrimmerdraad parallel loopt aan de grond.

Gras vegen

De luchtstroom van de roterende trimmerdraad kan worden gebruikt om maaisel uit een gebied te verwijderen.

1. Houd de trimmerkop met de trimmerdraad parallel aan de grond en boven de grond.

2. Geef vol gas.
3. Beweeg de trimmerkop van de ene naar de andere kant en veeg het gras.



WAARSCHUWING: Reinig de kap van de trimmerkop altijd wanneer u een nieuwe trimmerdraad monteert, om onbalans en trillingen in de hendels te voorkomen. Controleer ook de andere onderdelen van de trimmerkop en reinig deze indien nodig.

Product stoppen

1. Laat de activeringsschakelaar en de vergrendeling van de activeringsschakelaar los.
2. Druk op de start/stop-knop totdat de groene led uit is.
3. Druk op de ontgrendelknoppen op de accu en trek de accu eruit.

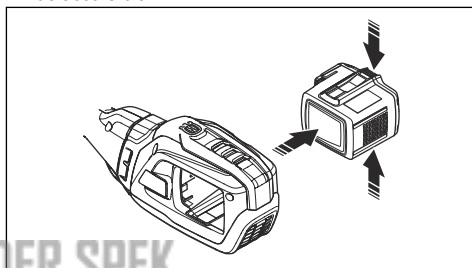

Onderhoud

Inleiding



WAARSCHUWING: Voordat u onderhoudswerkzaamheden gaat uitvoeren, dient u het hoofdstuk over veiligheid te lezen en hebben begrepen.



WAARSCHUWING: Verwijder de accu voordat u onderhoud uitvoert.

Hieronder volgt een lijst van het onderhoud dat u aan het product moet uitvoeren. Zie *Onderhoud op pagina 91* voor meer informatie.

Onderhoud	Elke dag	Wekelijks	Maandelijks
Reinig de externe onderdelen van het product met een droge doek. Gebruik geen water.	X		
Controleer of de start/stop-knop correct werkt en niet beschadigd is.	X		
Controleer of de voedingsschakelaar en de vergrendeling van de voedingsschakelaar correct werken vanuit veiligheidsoogpunt.	X		
Controleer of alle bedieningselementen werken en niet zijn beschadigd.	X		

Onderhoud	Elke dag	Wekelijks	Maandelijks
Houd de handgrepen droog, schoon en vrij van olie en vet.	X		
Controleer of de snijuitrusting niet beschadigd is. Vervang de snijuitrusting als deze is beschadigd.	X		
Controleer of de beschermkap voor snijuitrusting niet is beschadigd. Vervang de beschermkap van de snijuitrusting als deze is beschadigd.	X		
Controleer of de schroeven en moeren goed zijn vastgedraaid.	X		
Controleer of de ontgrendelknoppen op de accu werken en de accu in het product vergrendelen.	X		
Controleer of de acculader niet beschadigd is en goed functioneert.	X		
Controleer of de accu niet beschadigd is.	X		
Controleer of de ophanging niet beschadigd is.	X		
Controleer of de hendel en de handgreep niet beschadigd zijn en goed zijn bevestigd.	X		
Controleer of het blad goed gecentreerd is, en of het scherp is en niet beschadigd is. Een slecht gecentreerd blad veroorzaakt trillingen die kunnen leiden tot beschadiging van het product.	X		
Controleer of de borgmoer van de snijuitrusting goed is vastgedraaid.	X		
Controleer of de transportbescherming voor het blad niet beschadigd is en zorg dat de transportbescherming correct kan worden bevestigd.	X		
Controleer alle koppelingen en aansluitingen. Zorg ervoor dat deze niet zijn beschadigd en vrij zijn van vuil.		X	
Inspecteer de trillingsdempingselementen en controleer of ze niet beschadigd zijn.		X	
Controleer of de hoekoverbrenging voor 3/4 gevuld is met smeermiddel. Als dit niet het geval is, gebruikt u speciaalvet.		X	
Smeer het aandrijfasteinde in de onderste askoppeling.		X	
Zorg ervoor dat de luchtinlaat van de motor niet vuil is. Reinig de luchtinlaat met perslucht.		X	
Controleer de verbindingen tussen de accu en het product. Controleer de verbinding tussen de accu en de acculader.			X
Controleer of de veilige ontgrendeling van het draagstel niet beschadigd is en correct werkt.			X

Product, accu en acculader reinigen

1. Reinig het product met een droge doek na gebruik.
2. Reinig de accu en acculader met een droge doek. Houd de accugeleiderails schoon.
3. Zorg ervoor dat de aansluitingen van de accu en de acculader schoon zijn voor dat de accu in de acculader of het product wordt geplaatst.

Slijpen van grasmaes en grasmaaiblad



WAARSCHUWING: Stop de motor en verwijder de accu. Draag beschermende handschoenen.

- Raadpleeg de meegeleverde instructies voor het correct slijpen van het grasmaes of grasmaaiblad.
- Slijp alle snijkanten gelijkmatig om de balans te bewaren.

- Gebruik een platte vijl met enkele kapping.

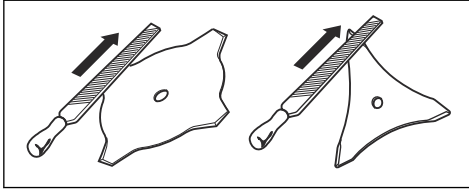

WAARSCHUWING: Gooi een blad dat beschadigd is altijd weg. Probeer niet om een verbogen of verdraaid blad recht te buigen en opnieuw te gebruiken.

Zaagblad slijpen



WAARSCHUWING: Stop de motor en verwijder de accu. Draag beschermende handschoenen.

- Raadpleeg de meegeleverde instructies voor het correct slijpen van het blad.
- Zorg ervoor dat het product en het blad voldoende steun hebben wanneer u het slijpt.

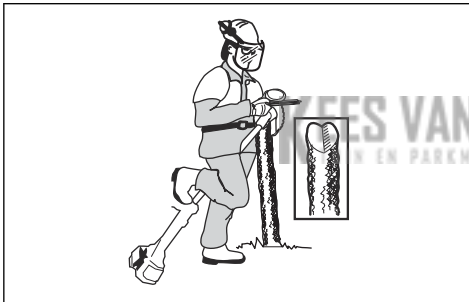

- Gebruik een ronde vijl van 5,5 mm in combinatie met een vijlhouder.

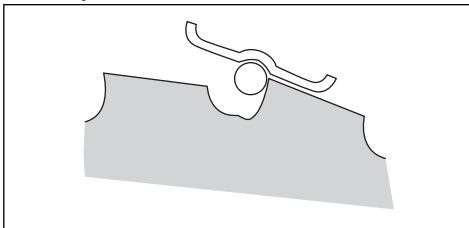

- Houd de vijl in een hoek van 15°.

- Slijp één tand van het zaagblad naar rechts en de volgende tand naar links, zie de afbeelding.

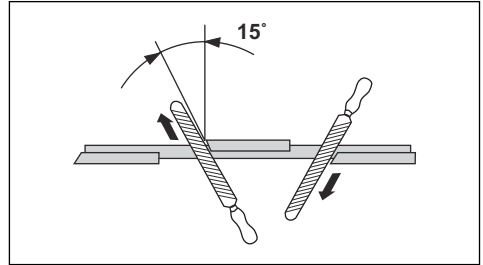

Let op: Slijp de randen van de tanden met een platte vijl als het blad zwaar versleten is. Ga verder met slijpen met een ronde vijl.

- Slijp alle snijkanten gelijkmatig om het blad in balans te houden.
- Pas de bladinstelling aan op 1 mm (0,04 inch) met het aanbevolen instellingsgereedschap. Raadpleeg de met het blad meegeleverde instructies.

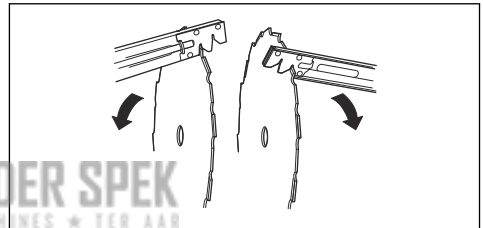

WAARSCHUWING: Gooi een blad dat beschadigd is altijd weg. Probeer niet om een verbogen of verdraaid blad recht te buigen en opnieuw te gebruiken.

Hoekoverbrenging

De hoekoverbrenging is in de fabriek voor ¾ gevuld met vet. Controleer vóór gebruik of het vetpeil niet is veranderd. Gebruik Husqvarna speciaal vet als het nodig is om bij te vullen. Vervang het vet in de hoekoverbrenging niet. Laat servicepersoneel de reparatie van de hoekoverbrenging uitvoeren.

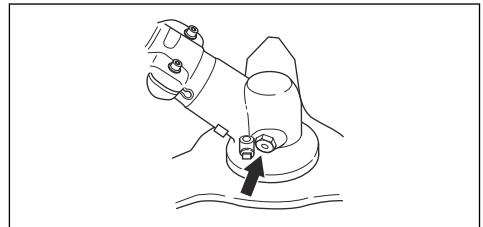

Probleemoplossing

Gebruikersinterface

Led-display	Mogelijke fouten	Mogelijke actie
Led-indicator voor accu knippert oranje	Lage accuspanning.	Laad de accu op.
Rode fout-led knippert	Overbelasting.	De snijuitrusting is geblokkeerd. Schakel het product uit. Verwijder de accu. Verwijder ongewenste materialen uit de snijuitrusting.
	Temperatuurafwijking.	Laat het product afkoelen.
	De gashendel en de activeringsknop worden tegelijkertijd ingedrukt.	Wanneer u de voedingschakelaar loslaat, wordt het product geactiveerd.
Het product start niet	Vuil in de aansluitingen van de accu.	Reinig de accu-aansluitingen met perslucht of een zachte borstel.
De fout-led brandt rood	Het product moet worden onderhouden.	Neem contact op met de servicewerkplaats.

Vervoer, opslag en verwerking

Transport en opslag

- De meegeleverde Li-ion-accu's voldoen aan de wettelijke vereisten voor gevaarlijke goederen.
- Neem de bijzondere voorschriften op de verpakking en labels voor commercieel transport in acht. Dit geldt ook voor derden en expediteurs.
- Neem contact op met een persoon die gespecialiseerd is op het gebied van gevaarlijke stoffen voordat u het product verzendt. Neem alle van toepassing zijnde nationale voorschriften in acht.
- Breng tape aan op blootliggende aansluitingen wanneer u de accu in een pakket plaatst. Plaats de accu strak in het pakket om beweging te voorkomen.
- Verwijder de accu bij opslag of vervoer.
- Plaats de accu en de acculader in een droge, vocht- en vorstvrije ruimte.
- Bewaar de accu niet op plaatsen waar statische elektriciteit aanwezig is. Bewaar de accu niet in een metalen doos.
- Bewaar de accu op een plaats met een temperatuur tussen 5 °C en 25 °C en niet in direct zonlicht.
- Bewaar de acculader op een plaats met een temperatuur tussen 5 °C en 45 °C en niet in direct zonlicht.
- Gebruik de acculader alleen als de omgevingstemperatuur tussen 5 °C en 40 °C ligt.

- Laad de accu op tussen de 30% en 50% voorafgaand aan langdurige opslag.
- Berg de acculader op in een ruimte die afgesloten en droog is.
- Bewaar de accu niet in de buurt van de acculader. Laat kinderen en andere onbevoegde personen niet aan de apparatuur komen. Bewaar de apparatuur in een ruimte die u kunt afsluiten.
- Reinig het product en voer een volledige onderhoudsbeurt uit voordat u het product voor langere tijd opslaat.
- Gebruik de transportbescherming op het product om letsel bij personen of schade aan het product tijdens vervoer en opslag te voorkomen.
- Bevestig het product stevig tijdens vervoer.

Accu, acculader en product afvoeren

Symbolen op het product of op de verpakking van het product geven aan dat dit product geen huishoudelijk afval is. Lever het in bij een recyclepunt voor elektrische en elektronische apparatuur. Dit voorkomt vervuiling van het milieu en letsel bij personen.

Neem contact op met uw lokale autoriteiten, afvalverwerkingsbedrijf of dealer voor meer informatie over het recyclen van uw product.

Technische gegevens

Technische gegevens

	535iFR	535iRXT	535iRX
Motor			
Motortype	Husqvarna e-torq BLDC	Husqvarna e-torq BLDC	Husqvarna e-torq BLDC
Toerental van uitgaande as, 1/min	5300/8200	5300/8200	5300/8200
Maaibreedte, cm/inch	450/17,7	450/17,7	450/17,7
Gewicht			
Gewicht zonder accu, kg/lb	4,5/9,9	4,9/10,8	4,9/10,8
Geluidsemissies			
Geluidsvermogeniveau, gemeten dB(A)	93	93	94
Geluidsvermogeniveau, gegarandeerd $L_{WA}dB(A)$	96	96	96
Geluidsniveaus⁵			
Geluidsniveau bij het oor van de gebruiker, gemeten volgens IEC 62841-1:			
Uitgerust met trimmerkop (origineel) dB (A)	80	80	80
Trillingsniveau⁶			
Trillingsniveaus in de handgrepen, gemeten volgens IEC 62841-1, m/s^2			
Uitgerust met trimmerkop (origineel), links/rechts, m/s^2	1,4/1,7	1,2/1,4	1,3/1,4
Uitgerust met grasmaaiblad (origineel), links/rechts, m/s^2	2,5/2,0	2,4/2,0	2,4/2,0
Let op: Gebruik voor vergelijking van trillingsniveaus, accu's en verbrandingsproducten de trillingscalculator. https://www.husqvarna.com/uk/services-solutions/vibration-calculator/			
Radiofrequentiegegevens voor Bluetooth®			
Frequentieband, GHz	2,4-2,4835	2,4-2,4835	-
Uitgangsvermogen, max. dBm 0	0	0	-

⁵ De gerapporteerde gegevens voor een geluidsdrukniveau voor de machine vertonen een typische statistische spreiding (standaardafwijking) van 3 dB(A).

⁶ De gerapporteerde gegevens voor een trillingsniveau vertonen een typische statistische spreiding (standaardafwijking) van 1,5 m/s^2 .

Goedgekeurde accu's

Accu	BLI300
Type	Lithium-ion
Accucapaciteit, Ah	9,4
Nominale spanning, V	36
Gewicht, kg (lb)	1,9 (4,2)

Goedgekeurde acculaders

Acculader	QC500
Ingangsspanning, V	100-240
Frequentie, Hz	50-60
Vermogen, W	500

Accessoires

KEES VAN DER SPEK
TUIN EN PARKMACHINES * TER AAR

Accessoires

Goedgekeurde accessoires	Type accessoire	Beschermkap voor de snijuitrusting, artikelnr.
Centrumopening in bladen/messen Ø 25,4 mm		
Schroefdraad bladas M12		
Grasmaaiblad/grasmes	Multi 255-3 (Ø 255 3 tanden)	590 88 00-01
	Grass 255-4 (Ø 255, 4 tanden)	590 88 00-01
	Multi 300-3 (Ø 300 3 tanden)	590 88 00-01
Zaagblad	Scarlet 200-22 (Ø 200 22 tanden)	501 32 04-03
Trimmerkop	T35, T35x (Ø 2,4 - 2,7 mm Whisper Twist-trimmerdraad)	590 88 01-01
	E35B (Ø 2,4 - 2,7 mm Whisper Twist-trimmerdraad)	590 88 01-01
Steunkop	Vast	

Type accessoire	Artikelnummer
Accudrager	590 11 42-01
Balance XB	597 33 12-01

EG verklaring van overeenstemming

EG-verklaring van overeenstemming (producten met Bluetooth®)

Husqvarna AB, SE-561 82 Huskvarna, Zweden, tel.: +46-36-146500, verklaart dat de bosmaaiers **Husqvarna 535iFR, 535iRX** met serienummers van 2019 en later (het jaar staat duidelijk op het productplaatje vermeld, gevolgd door het serienummer) voldoen aan de eisen die zijn opgenomen in de RICHTLIJNEN VAN DE RAAD:

- van 17 mei 2006 "met betrekking tot machines" **2006/42/EG**.
- van 16 april 2014 "betreffende radioapparatuur" **2014/53/EU**.
- van 8 mei 2000 "betreffende geluidsemisatie door materieel voor gebruik buitenshuis" **2000/14/EC**.
- van 8 juni 2011 "inzake beperking van het gebruik van bepaalde gevaarlijke stoffen in elektrische en elektronische apparatuur" **2011/65/EU**.

De volgende normen zijn van toepassing:

EN ISO 11806-1:2011, ISO 14982:2009, IEC 62841-1:2014, EN 300328 v2.1.1, EN 62311, ETSI 301 489-1 v.2.1.1, ETSI 301 489-17 v.3.1.1, EN 50581:2012

RISE SMP Svensk Maskinprovning AB, Box 7035, SE-750 07 Uppsala, Sweden, heeft een vrijwillig

typeonderzoek uitgevoerd ten behoeve van **Husqvarna AB**. Het certificaat heeft nummer: **SEC/19/2533**

RISE SMP Svensk Maskinprovning AB heeft ook overeenkomst bevestigd met bijlage V van de richtlijnen van de raad 2000/14/EC. De certificaten hebben nummer: **01/1610/008 en 01/1610/009**.

Voor informatie over geluidsemisaties, zie *Technische gegevens op pagina 95*.

Huskvarna, 2019-06-28



Pär Martinsson, Hoofd Ontwikkeling (gemachtigde vertegenwoordiger voor Husqvarna AB en verantwoordelijk voor technische documentatie)

EG-verklaring van overeenstemming (producten zonder Bluetooth®)

Husqvarna AB, SE-561 82 Huskvarna, Zweden, tel.: +46-36-146500, verklaart dat de bosmaaiers **Husqvarna 535iFR, 535iRX** met serienummers van 2019 en later (het jaar staat duidelijk op het productplaatje vermeld, gevolgd door het serienummer) voldoen aan de eisen die zijn opgenomen in de RICHTLIJNEN VAN DE RAAD:

- van 17 mei 2006 "met betrekking tot machines" **2006/42/EG**.
- van 26 februari 2014 "betreffende elektromagnetische compatibiliteit" **2014/30/EU**.
- van 8 mei 2000 "betreffende geluidsemisatie door materieel voor gebruik buitenshuis" **2000/14/EC**.
- van 8 juni 2011 "inzake beperking van het gebruik van bepaalde gevaarlijke stoffen in elektrische en elektronische apparatuur" **2011/65/EU**.

De volgende normen zijn van toepassing:

EN ISO 11806-1:2011, ISO 14982:2009, IEC 62841-1:2014, IEC 61000-6-1:2016, IEC 61000-6-3:2006+AMD1:2010, EN 62311, EN50581:2012

RISE SMP Svensk Maskinprovning AB, Box 7035, SE-750 07 Uppsala, Sweden, heeft een vrijwillig

typeonderzoek uitgevoerd ten behoeve van **Husqvarna AB**. Het certificaat heeft nummer: **SEC/19/2533**

RISE SMP Svensk Maskinprovning AB heeft ook overeenkomst bevestigd met bijlage V van de richtlijnen van de raad 2000/14/EC. De certificaten hebben nummer: **01/1610/008 en 01/1610/009**.

Voor informatie over geluidsemisaties, zie *Technische gegevens op pagina 95*.

Huskvarna, 2019-06-28



Pär Martinsson, Hoofd Ontwikkeling (gemachtigde vertegenwoordiger voor Husqvarna AB en verantwoordelijk voor technische documentatie)

Geregistreerde handelsmerken

Het *Bluetooth*[®]-woordmerk en de logo's zijn geregistreerde handelsmerken die eigendom zijn van *Bluetooth SIG, inc.* en het gebruik van deze merken door Husqvarna vindt plaats onder licentie.

KEES VAN DER SPEK
TUIN EN PARKMACHINES ★ TER AAR

KEES VAN DER SPEK
TUIN EN PARKMACHINES ★ TER AAR



KEES VAN DER SPEK
www.husqvarna.com

Originalanweisungen
Instructions d'origine
Originele instructies

1159438-20



2019-12-19