



Husqvarna®



EN	Operator's manual	2-8	LV	Lietošanas pamācība	114-120	40-B140X, 40-B220X, 40-B330X
BG	Ръководство за експлоатация	9-16	MS	Panduan Pengguna	121-127	
CS	Návod k použití	17-23	NL	Gebruiksaanwijzing	128-134	
DA	Brugsanvisning	24-30	NO	Bruksanvisning	135-141	
DE	Bedienungsanweisung	31-38	PL	Instrukcja obsługi	142-149	
EL	Οδηγίες χρήσης	39-45	PT	Manual do utilizador	150-156	
ES	Manual de usuario	46-52	RO	Instrucțiuni de utilizare	157-163	
ET	Kasutusjuhend	53-58	RU	Руководство по эксплуатации	164-171	
FI	Käyttöohje	59-64	SK	Návod na obsluhu	172-178	
FR	Manuel d'utilisation	65-71	SL	Navodila za uporabo	179-185	
HR	Priručnik za korištenje	72-78	SV	Bruksanvisning	186-191	
HU	Használati utasítás	79-85	TR	Kullanım kılavuzu	192-198	
IT	Manuale dell'operatore	86-92	UK	Посібник користувача	199-205	
JA	取扱説明書	93-99	VI	Sách hướng dẫn sử dụng	206-211	
KO	사용자 설명서	100-106	ZH	操作手冊	212-217	
LT	Operatoriaus vadovas	107-113				



PRODUCT OVERVIEW

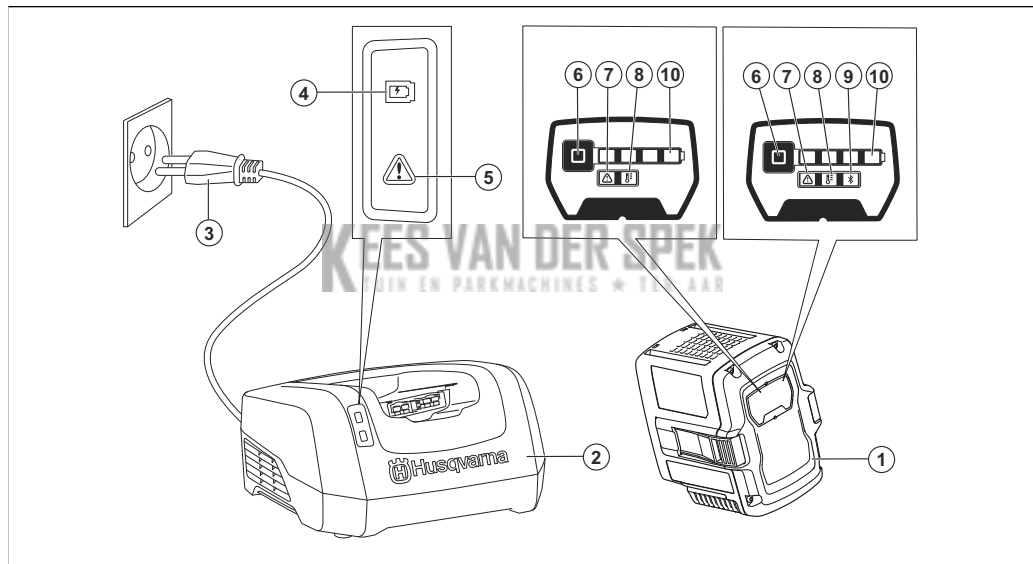

1. Battery
2. Battery charger
3. Power plug
4. Charging indicator
5. Error indicator on charger
6. Battery indicator button
7. Error indicator on battery
8. Battery temperature indicator
9. Bluetooth® indicator
10. Charging indicators for the state of charge (SoC)

SYMBOLS ON THE PRODUCT



Be careful and use the product correctly. This product can cause serious injury or death to the operator or others.



Read the operator's manual carefully and make sure that you understand the instructions before you use this product.

IPX4

Protected against splashing water.



OK to use in rain.



The product agrees with the applicable EC directives.

This product conforms to the applicable UK regulations.



Recycle the product at an applicable disposal location for electrical and electronic equipment.



The product or package of the product is not domestic waste.



Do not submerge the battery in water.



If the product features *Bluetooth®* wireless technology. The *Bluetooth®* symbol will be marked on the product name label. Refer to *Bluetooth® wireless technology on page 5*.

Note: Other symbols/decals on the product refer to certification requirements for some commercial areas.

SAFETY DEFINITIONS

Warnings, cautions and notes are used to point out specially important parts of the manual.



WARNING: Used if there is a risk of injury or death for the operator or bystanders if the instructions in the manual are not obeyed.



CAUTION: Used if there is a risk of damage to the product, other materials or the adjacent area if the instructions in the manual are not obeyed.

Note: Used to give more information that is necessary in a given situation.

IMPORTANT SAFETY INSTRUCTIONS



WARNING: Read all safety warnings and all instructions. Failure to obey the warnings and instructions may result in electrical shock, fire and/or serious injury.

Note: Save all warnings and instructions.

- Only use the battery chargers, QC330 or QC500 to charge Husqvarna original batteries. The batteries are software encrypted.
- Use the 40-B140X, 40-B220X, 40-B330X batteries that are rechargeable as a power supply for the related Husqvarna products only. To prevent injury, do not use the battery as a power supply for other devices.
- Do not try to disassemble or repair the battery. All repairs is to be done by an approved dealer only.
- Keep the battery away from sunlight, heat or open flame. The battery can cause burns and/or chemical burns.
- Do not use a defective or damaged battery or battery charger.
- Do not cause mechanical shock to the battery.
- Keep the battery away from children.
- Keep the battery clean and dry.
- Clean the battery terminals with a clean dry cloth if they become dirty.
- Do not keep the battery in the battery charger when it is fully charged.
- Remove the battery from the product when you do not use it and during transportation.
- Keep batteries in storage away from metal objects such as nails, screws or jewelry.

OPERATION

- Push the battery indicator button to start the battery before use.
- The battery must be charged before you use it for the first time. Always use HusqvarnaQC330 or QC500 battery charger.
- Use the battery only when the ambient temperature is between -10°C (14°F) and 40°C (104°F).

- Decrease the workload and/or speed when the battery temperature indicator is flashing.

Note: Heavy workload when the battery temperature is less than 0°C (32°F) can cause a temporary battery error.

- Use the battery charger only when the ambient temperature is between 5°C (41°F) and 40°C (104°F).
- The battery will not charge if the battery temperature is more than 50°C (122°F).
- Push the battery indicator button to get information of the state of charge of the battery.

Husqvarna Fleet Services™

Husqvarna Fleet Services™ is a cloud solution that gives the commercial fleet manager an overview of all products. Husqvarna Fleet Services™ is available as a web service and as an app. For more information about Husqvarna Fleet Services™, refer to www.husqvarna.com.

Note: Husqvarna Fleet Services™ cloud solution is not available in all markets.

Husqvarna Connect

Husqvarna Connect is a free app for your mobile device. The Husqvarna Connect app gives extended functions for your Husqvarna product.

- Extended product information.
- Information about, and help with, product parts and servicing.

For more information about Husqvarna Connect, refer to www.husqvarna.com.

Note: Husqvarna Connect app is not available for download in all markets. Speak to your servicing dealer for more information.

Bluetooth® wireless technology

Products with built-in Bluetooth® wireless technology can connect to mobile devices and enables additional functions from Husqvarna Connect. The symbol for Bluetooth® wireless technology comes on when your product is uploading data to the cloud.



To charge the battery

Charge the battery before the first time of operation. A new battery is charged 30%. Push the battery indicator button to get information of the state of charge of the battery.



CAUTION: Only charge the battery when the ambient temperature is between 5°C (41°F) and 40°C (114°F).



CAUTION: Use the battery only when the ambient temperature is between -10°C (14°F) and 40°C (104°F).

Note: The battery will not charge if the battery temperature is more than 50°C (122°F).

1. Put the battery in the battery charger. When the charging indicator on the battery charger comes on, the battery is connected correctly to the battery charger.
2. The battery is fully charged when all the charging indicators on the battery are on.
3. Remove the battery from the battery charger.

Battery charging status

A Husqvarna Li-ion battery can be charged or used at all charging levels.

Charging indicators	Battery status (state of charge)
4 charging indicators are on	The battery is 76% - 100% charged.
3 charging indicators are on	The battery is 51% - 75% charged.
2 charging indicators are on	The battery is 26% - 50% charged.
1 charging indicator is on	The battery is 10% - 25% charged.
1 charging indicator flashes	The battery is 0% - 10% charged.

TROUBLESHOOTING

KEES VAN DER SPEK
TUIN EN BARKWACHINES • TEL 040

Symptoms	Cause	Action
The battery error indicator flashes.	The battery is empty.	Charge the battery.
	Heavy workload in combination with very low battery temperature.	Make the battery warm. For example, move it indoors or operate at low speed until the battery is warm.
	The battery does not operate. The operating range of the battery is at its limit.	Remove the battery from the product. Let the battery rest, and then push the battery indicator button.

Symptoms	Cause	Action
The battery temperature indicator is ON.	The battery is too cold or too hot to use.	Keep the battery in an ambient temperature between -10°C (14°F) and 40°C (104°F). When the battery has the correct temperature, it can be used again.
The battery temperature indicator flashes.	The battery is near its temperature limits.	Decrease the speed and/or workload. Keep the battery in the preferred temperature between +10°C (50°F) and +30°C (86°F) for optimal performance.
The battery temperature indicator is ON while the battery is in the charger.	Temperature deviation, the battery is too cold or too hot to charge.	Let the battery cool down or move it indoors to warm it up. When the battery has the correct temperature, it can be charged again. Make sure to use the charger where the ambient temperature is between 5°C (41°F) and 40°C (104°F). Keep the charger away from sunlight. If the problem continues, speak to your dealer.
The battery error indicator comes on.	The battery has a critical error.	Speak to your dealer.

TRANSPORTATION AND STORAGE

- The supplied Li-ion batteries obey the Dangerous Goods Legislation requirements.
- Obey the special requirement on package and labels for commercial transportations, also those from third parties and forwarding agents.
- Speak to a person with special training in dangerous material before you send the product. Obey all applicable national regulations.
- Use tape on the contacts when you put the battery in a package. Put the battery in the package tightly to prevent damage and accidents.

- Do not keep the battery in an area where static electricity can occur. Do not keep the battery in a metal box.
- Put the battery in a dry, frost free and clean space with correct temperature.
- Put the battery in storage where the temperature is between 5 °C (41 °F) and 25 °C (77 °F). Keep the battery away from sunlight.
- Charge the battery 30% to 50% before you put it in storage for long periods.
- Clean the battery before you put it in storage.

DISPOSAL

Husqvarna products are not domestic waste and must only be discarded as given in this manual.

- Obey the local disposal requirements and applicable regulations.
- Recycle the product and package at an applicable disposal location.
- Speak to your local Husqvarna dealer for more information on how to recycle and discard the product.

Registered trademarks

The *Bluetooth*[®] word mark and logos are registered trademarks owned by and any use of such marks by Husqvarna is under license.

TECHNICAL DATA

For technical data, refer to the rating plate of the battery.

KEES VAN DER SPEK
TUIN EN PARKMACHINES ★ TER AAR

ОБЩ ПРЕГЛЕД НА ПРОДУКТА

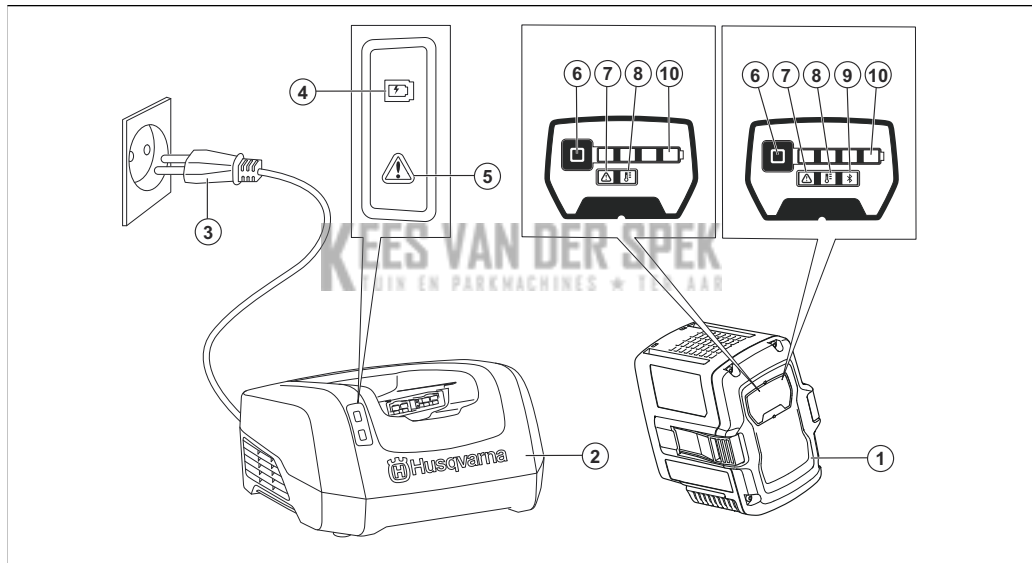

1. Акумулаторна батерия
2. Зарядно устройство за акумулатора
3. Захранващ щепсел
4. Индикатор за зареждане
5. Индикатор за грешка на зарядното устройство
6. Бутон за индикатора на акумулаторната батерия
7. Индикатор за грешка на акумулаторната батерия
8. Индикатор за температурата на акумулаторната батерия
9. Bluetooth® индикатор
10. Индикатори за зареждане за състоянието на зареждане (SoC)

СИМВОЛИ ВЪРХУ ПРОДУКТА



Внимавайте и използвайте продукта правилно. Този продукт може да причини сериозно нараняване или смърт на оператора и други хора.



Прочетете внимателно ръководството за оператора и се уверете, че разбирате инструкциите, преди да използвате този продукт.

IPX4

Със защита срещу водни пръски.



Подходящ за използване при дъжд.



Продуктът е в съответствие с приложимите директиви на ЕО.

Този продукт съответства на приложимите регламенти на Обединеното кралство.



Рециклирайте продукта в подходящ пункт за изхвърляне за електрическо и електронно оборудване.



Продуктът или опаковката на продукта не е битов отпадък.



Не потапяйте акумулаторната батерия във вода.



Ако продуктът разполага с безжична технология *Bluetooth®*. Символът *Bluetooth®* ще бъде маркиран върху етикета с име на продукта. Направете справка с *Bluetooth®* безжична технология на страница 12.

Забележка: Останалите символи/стикери на продукта се отнасят до изисквания по отношение на сертификати за някои търговски площи.

ДЕФИНИЦИИ ЗА БЕЗОПАСНОСТ

Предупреждения, знаци за внимание и бележки се използват за указване на особено важни части на инструкцията.



ПРЕДУПРЕЖДЕНИЕ: Използва се, ако има опасност от нараняване или смърт за оператора или за околните, ако не се спазват инструкциите в ръководството.



ВНИМАНИЕ: Използва се, ако има опасност от повреждане на машината, други материали или съседната зона, ако не се спазват инструкциите в ръководството.

Забележка: Използва се за предоставяне на повече информация, която е необходима в дадена ситуация.

ВАЖНИ ИНСТРУКЦИИ ЗА БЕЗОПАСНОСТ



ПРЕДУПРЕЖДЕНИЕ: Прочетете внимателно всички предупреждения за безопасността и инструкции. Неспазването на предупрежденията и инструкциите може да доведе до електрически удар, пожар и/или сериозно нараняване.

Забележка: Запазете всички предупреждения и инструкции.

- Използвайте само зарядните устройства за акумулаторни батерии, QC330 или QC500 за зареждане на оригинални акумулаторни батерии Husqvarna. Акумулаторните батерии са шифровани софтуерно.
- Използвайте акумулаторните батерии 40-B140X, 40-B220X, 40-B330X, които са презареждаеми, като източник на захранване само за свързаните продукти на Husqvarna. За да предотвратите нараняване, не използвайте акумулаторната батерия като източник на захранване за други устройства.
- Не се опитвайте да разглобявате или поправяте акумулаторната батерия. Всички поправки трябва да се извършват само от одобрен дилър.
- Съхранявайте акумулаторната батерия далеч от слънчева светлина, топлина или открит огън. Акумулаторната батерия може да причини изгаряния и/или химически изгаряния.
- Не използвайте дефектни или повредени акумулаторни батерии или зарядни устройства.
- Не излагайте акумулаторната батерия на механичен удар.
- Дръжте акумулаторната батерия далеч от деца.

- Поддържайте акумулаторната батерия чиста и суха.
- Почиствайте клемите на акумулаторната батерия с чиста и суха кърпа, ако се замърсят.
- Не дръжте акумулаторната батерия в зарядното устройство за батерии, когато е напълно заредена.
- Изваждайте акумулаторната батерия от продукта, когато не го използвате и по време на транспортиране.
- Съхранявайте акумулаторната батерия далеч от метални предмети, като гвоздеи, винтове или бижута.

РАБОТА

- Натиснете бутона на индикатора на акумулаторната батерия, за да стартирате акумулаторната батерия преди употреба.
- Акумулаторната батерия трябва да бъде заредена, преди да я използвате за първи път. Винаги използвайте зарядно устройство Husqvarna QC330 или QC500.
- Използвайте акумулаторната батерия само когато температурата на околната среда е между -10°C (14°F) и 40°C (104°F).
- Намалете натоварването и/или скоростта, когато индикаторът за температура на акумулаторната батерия мига.

Забележка: Голямото натоварване, когато температурата на акумулаторната батерия е под 0°C (32°F), може да причини временна грешка на акумулаторната батерия.

- Използвайте зарядното устройство за акумулаторни батерии само когато околната температура е между 5°C (41°F) и 40°C (104°F).
- Акумулаторната батерия няма да се зарежда, ако нейната температура е над 50°C (122°F).
- Натиснете бутона на индикатора върху акумулаторната батерия, за да получите информация за състоянието ѝ на зареждане.

Husqvarna Fleet Services™

Husqvarna Fleet Services™ е решение в облачна среда, което осигурява преглед на мениджъра на технологичния парк върху всички продукти. Husqvarna Fleet Services™ се предлага като уебслужба и като приложение. За повече информация относно Husqvarna Fleet Services™ направете справка с www.husqvarna.com.

Забележка: Решението в облака на Husqvarna Fleet Services™ не е налично на всички пазари.

Husqvarna Connect

Husqvarna Connect е безплатно приложение за Вашето мобилно устройство. Приложението Husqvarna Connect осигурява разширени функции за Вашия продукт на Husqvarna.

- Разширена продуктова информация.
- Информация и помощ за частите на продукта и сервизното обслужване.

За повече информация относно Husqvarna Connect направете справка с www.husqvarna.com.

Забележка: Приложението Husqvarna Connect не е налично за изтегляне на всички пазари. Говорете с Вашия сервизен дилър за повече информация.

Bluetooth® безжична технология

Продуктите с вградена безжична технология Bluetooth® могат да се свързват към мобилни устройства и дават възможност за използване на допълнителни функции от Husqvarna Connect. Символът за безжична

технология Bluetooth® светва, когато Вашият продукт качва данни в облака.



За зареждане на акумулаторната батерия

Преди първата работна операция заредете акумулаторната батерия. Новата акумулаторна батерия е заредена на 30%. Натиснете бутона на индикатора върху акумулаторната батерия, за да получите информация за състоянието ѝ на зареждане.



ВНИМАНИЕ: Зареждайте акумулаторната батерия само когато температурата на околната среда е между 5°C (41°F) и 40°C (114°F).



ВНИМАНИЕ: Използвайте акумулаторната батерия само когато температурата на околната среда е между -10°C (14°F) и 40°C (104°F).

Забележка: Акумулаторната батерия няма да се зарежда, ако нейната температура е над 50°C (122°F).

1. Поставете акумулаторната батерия в зарядното устройство. Когато индикаторът за зареждане на зарядното устройство за акумулаторни батерии светне, акумулаторната батерия е свързана правилно към зарядното устройство за акумулаторни батерии.
2. Акумулаторната батерия е напълно заредена, когато всички индикатори за зареждане на акумулаторната батерия светят.
3. Отстранете акумулаторната батерия от зарядното устройство.

Състояние на зареждане на акумулаторната батерия

Литиевойонната акумулаторна батерия Husqvarna може да се зарежда или използва във всички нива на заряда.

Индикатори за зареждане	Състояние на акумулаторната батерия (състояние на зареждане)
4 индикатора за зареждане светят	Акумулаторната батерия е заредена на 76% – 100%.
3 индикатора за зареждане светят	Акумулаторната батерия е заредена на 51% – 75%.
2 индикатора за зареждане светят	Акумулаторната батерия е заредена на 26% – 50%.
1 индикатор за зареждане свети	Акумулаторната батерия е заредена на 10% – 25%.
1 индикатор за зареждане мига	Акумулаторната батерия е заредена на 0% – 10%.

ТЪРСЕНЕ И ОТСТРАНЯВАНЕ НА НЕИЗПРАВНОСТИ

Симптоми	Причина	Действие
Индикаторът за грешка на акумулаторната батерия мига.	Акумулаторната батерия е изтощена.	Заредете акумулаторната батерия.
	Голямо натоварване в комбинация с много ниска температура на акумулаторната батерия.	Загрейте акумулаторната батерия. Например преместете я на закрито или работете на ниска скорост, докато акумулаторната батерия се загрее.
	Акумулаторната батерия не работи. Работният обхват на акумулаторната батерия е на границата си.	Отстранете акумулаторната батерия от продукта. Оставете акумулаторната батерия да почива и след това натиснете бутона на индикатора за акумулаторната батерия.
Индикаторът за температура на акумулаторната батерия свети.	Акумулаторната батерия е прекалено студена или прекалено гореща за използване.	Дръжте акумулаторната батерия при температура на околната среда между -10°C (14°F) и 40°C (104°F). Когато акумулаторната батерия е с правилната температура, тя може да се използва отново.
Индикаторът за температура на акумулаторната батерия мига.	Акумулаторната батерия е близо до температурните си граници.	Намалете скоростта и/или натоварването. Дръжте акумулаторната батерия в рамките на предпочитания температурен диапазон между $+10^{\circ}\text{C}$ (50°F) и $+30^{\circ}\text{C}$ (86°F) за постигане на оптимална ефективност.

Симптоми	Причина	Действие
Индикаторът за температура на акумулаторната батерия свети, докато акумулаторната батерия е в зарядното устройство.	Отклонение на температурата, акумулаторната батерия е прекалено студена или прекалено гореща за зареждане.	Оставете акумулаторната батерия да се охлади или я преместете на закрито, за да я загреете. Когато акумулаторната батерия е с правилната температура, тя може да се зареди отново. Уверете се, че използвате зарядното устройство, когато температурата на околната среда е между 5°C (41°F) и 40°C (104°F). Дръжте зарядното устройство далеч от слънчева светлина. Ако проблемът продължава, се обърнете към Вашия дилър.
Индикаторът за грешка на акумулаторната батерията светва.	Акумулаторната батерия има критична грешка.	Говорете с Вашия дилър.

ТРАНСПОРТ И СЪХРАНЕНИЕ

- Доставените литиево-йонни батерии отговарят на изискванията на законодателството за опасни продукти.
- Специалното изискване на опаковката и етикетите за търговско транспортиране трябва да се спазва, включително тези от трети страни и следитори.
- Говорете с човек, преминал специално обучение за работа с опасни материали, преди да изпратите продукта. Спазвайте всички приложими национални наредби.
- Използвайте тиксо върху терминалите, когато поставяте акумулаторната батерия в опаковка. Поставяйте акумулаторната батерия плътно в опаковката, за да предотвратите повреда и инциденти.
- Не съхранявайте акумулаторната батерия на места, където може да се натрупа статично електричество. Не съхранявайте акумулаторната батерия в метална кутия.

- Поставете акумулаторната батерия на сухо и чисто място без опасност от замръзване с подходяща температура.
- Поставете акумулаторната батерия на място за съхранение, където температурата е между 5°C (41°F) и 25°C (77°F). Дръжте акумулаторната батерия далеч от слънчева светлина.
- Заредете батерията между 30% и 50%, преди да я оставите за съхранение за продължително време.
- Почистете акумулаторната батерия, преди да я оставите за съхранение.

ИЗХВЪРЛЯНЕ

Продуктите на Husqvarna не са битови отпадъци и трябва да се изхвърлят само в съответствие с посоченото в това ръководство.

- Съблюдавайте местните изисквания за изхвърляне и приложимите разпоредби.

- Рециклирайте продукта и опаковката на приложимо място за изхвърляне.
- Говорете със своя местен дистрибутор на Husqvarna за повече информация относно начина на рециклиране и изхвърляне на продукта.

Регистрирани търговски марки

Словесният знак и логата на *Bluetooth®* са регистрирани търговски марки, собственост на , и всяко използване на тези марки от Husqvarna е лицензирано.

ТЕХНИЧЕСКИ ХАРАКТЕРИСТИКИ

За технически характеристики направете справка с типовата табелка на акумулаторната батерия.

KEES VAN DER SPEK
TUIN EN PARKMACHINES ★ TER AAR

POPIS VÝROBKU

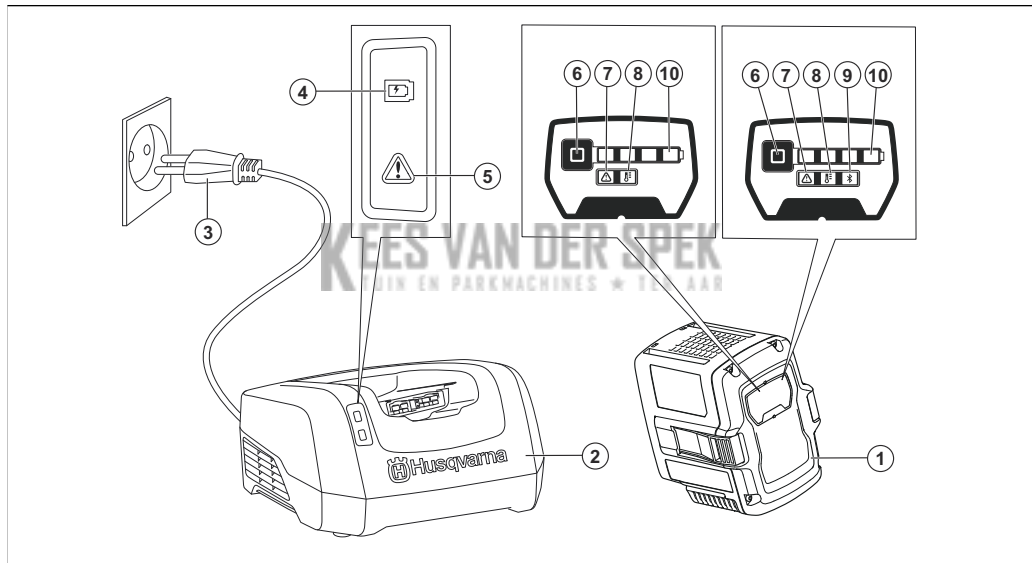

1. Baterie
2. Nabíječka baterií
3. Napájecí zástrčka
4. Ukazatel nabíjení
5. Chybová kontrolka na nabíječce
6. Tlačítko ukazatele stavu baterie
7. Chybová kontrolka na baterii
8. Kontrolka teploty baterie
9. Kontrolka Bluetooth®
10. Ukazatele úrovně nabití

SYMBOLY NA VÝROBKU



Budte opatrní a výrobek používejte správně. Tento výrobek může způsobit obzvláště a dalším osobám vážné zranění.



Pečlivě si prostudujte návod k použití a ujistěte se, že pokynům rozumíte, než tento výrobek budete používat.

IPX4

Chráněno proti stříkající vodě.



Lze používat při dešti.

CE
UK
CA

Výrobek odpovídá příslušným směrnici ES.



Tento výrobek vyhovuje platným předpisům Spojeného království.



Odevzdejte výrobek ve sběrném dvoře pro recyklaci elektrických a elektronických zařízení.

Výrobek ani obal výrobku nelze zlikvidovat jako domácí odpad.



Neponořujte baterii do vody.



Pokud výrobek disponuje bezdrátovou technologií *Bluetooth®*, bude na štítku s názvem výrobku vyznačena symbolem *Bluetooth®*. Viz část *Bezdrátová technologie Bluetooth®* na strani 20.

Povšimněte si: Další symboly/štítky na výrobku se týkají certifikačních požadavků pro některé komerční oblasti.

DEFINICE TÝKAJÍCÍ SE BEZPEČNOSTI

Varování, upozornění a poznámky slouží jako upozornění na specifické důležité části návodu.



VÝSTRAHA: Používá se v případě nebezpečí úrazu nebo usmrčení obsluhy nebo okolních osob, pokud nejsou dodrženy pokyny uvedené v této příručce.



VAROVÁNÍ: Používá se v případě nebezpečí poškození výrobku, dalších materiálů či škod na majetku v blízkém okolí, pokud nejsou dodrženy pokyny uvedené v této příručce.

Povšimněte si: Používá se k poskytnutí dalších informací, které jsou nezbytné v dané situaci.

DŮLEŽITÉ BEZPEČNOSTNÍ POKYNY



VÝSTRAHA: Pozorně si přečtěte všechna bezpečnostní upozornění a pokyny. Při nedodržení varování a pokynů může dojít k úrazu elektrickým proudem, požáru nebo vážnému zranění.

Povšimněte si: Uložte si veškerá upozornění a pokyny.

- K nabíjení originálních baterií Husqvarna používejte výhradně nabíječku baterií QC330 nebo QC500. Baterie jsou softwarově zašifrovány.
- Používejte pouze baterie 40-B140X, 40-B220X, 40-B330X, které jsou dobíjecí a vhodné jako zdroj napájení pro související výrobky Husqvarna. Abyste zabránili zranění, nepoužívejte baterii jako zdroj napájení pro jiná zařízení.
- Baterii nerozebírejte ani neopravujte. Všechny opravy smí provádět pouze schválený prodejce.
- Chraňte baterii před sluncem, teplem nebo otevřeným ohněm. Baterie může způsobit popáleniny nebo chemické popáleniny.
- Nepoužívejte vadnou nebo poškozenou baterii ani nabíječku baterií.
- Nevystavujte baterii mechanickým nárazům.
- Uchovávejte baterie mimo dosah dětí.
- Udržujte baterii čistou a suchou.
- Pokud se kontakty baterie zašpiní, očistěte je čistým suchým hadříkem.
- Je-li baterie plně nabitá, vyjměte ji z nabíječky.
- Vyjměte baterii z výrobku, pokud jej nepoužíváte nebo během přepravy.
- Baterie uchovávejte mimo dosah kovových předmětů, jako jsou např. hřebíky, šrouby nebo šperky.

OBSLUHA

- Před použitím baterie ji zapněte stisknutím tlačítka ukazatele stavu baterie.
- Baterii je nutné před prvním použitím nabít. Vždy používejte nabíječku Husqvarna QC330 nebo QC500.
- Baterii používejte pouze při okolních teplotách v rozsahu -10 až 40 °C.

- Pokud bliká kontrolka teploty baterie, snižte pracovní zatížení /nebo rychlost.

Povšimněte si: Vysoká pracovní zátěž, když je teplota baterie nižší než 0 °C, může způsobit dočasnou chybu baterie.

- Nabíječku baterií používejte pouze při okolních teplotách v rozsahu 5 až 40 °C.
- Baterie se nebude nabíjet, pokud je teplota baterie vyšší než 50 °C.
- Stisknutím tlačítka ukazatele stavu baterie získáte informace o stavu nabití baterie.

Husqvarna Fleet Services™

Husqvarna Fleet Services™ je cloudové řešení, které poskytuje správci komerčního strojového parku přehled o všech výrobcích. Husqvarna Fleet Services™ je k dispozici jako webová služba a jako aplikace. Více informací o aplikaci Husqvarna Fleet Services™ naleznete na adrese www.husqvarna.com.

Povšimněte si: Cloudové řešení Husqvarna Fleet Services™ není k dispozici na všech trzích.

Husqvarna Connect

Husqvarna Connect je bezplatná aplikace pro mobilní zařízení. Aplikace Husqvarna Connect dodá vašemu výrobku Husqvarna doplňkové funkce.

- Rozšířené informace o výrobku.
- Informace o dílech a servisu a nápověda pro tyto položky.

Více informací o aplikaci Husqvarna Connect naleznete na adrese www.husqvarna.com.

Povšimněte si: Aplikace Husqvarna Connect není dostupná ke stažení na všech trzích. Další informace získáte u svého prodejce poskytujícího servis.

Bezdrátová technologie Bluetooth®

Výrobky s vestavěnou bezdrátovou technologií Bluetooth® se mohou připojit k mobilním zařízením a mohou využívat další funkce aplikace Husqvarna Connect. Symbol bezdrátové technologie Bluetooth® se rozsvítí, když výrobek odesílá data do cloudu.



Nabití baterie

Před prvním použitím baterií nabijte. Nová baterie je nabitá na 30 %. Stisknutím tlačítka ukazatele stavu baterie získáte informace o stavu nabití baterie.



VAROVÁNÍ: Baterii nabíjejte, pouze pokud je okolní teplota v rozsahu 5 až 40 °C.



VAROVÁNÍ: Baterii používejte pouze při okolních teplotách v rozsahu -10 až 40 °C.

Povšimněte si: Baterie se nebude nabíjet, pokud je teplota baterie vyšší než 50 °C.

1. Vložte baterii do nabíječky baterii. Pokud se rozsvítí ukazatel nabíjení na nabíječce, baterie je správně připojena k nabíječce.
2. Baterie je plně nabitá, když na baterii svítí všechny ukazatele úrovně nabití.
3. Vyjměte baterii z nabíječky.

Stav nabíjení baterie

Lithium-iontové baterie Husqvarna lze nabíjet i používat bez ohledu na jejich úroveň nabití.

Ukazatele úrovně nabití	Stav baterie (stav nabití)
Svítlí 4 ukazatele nabití	Baterie je nabitá na 76–100 %.
Svítlí 3 ukazatele nabití	Baterie je nabitá na 51–75 %.
Svítlí 2 ukazatele nabití	Baterie je nabitá na 26–50 %.
Svítlí 1 ukazatel nabití	Baterie je nabitá na 10–25 %.
Bliká 1 ukazatel nabití	Baterie je nabitá na 0–10 %.

ŘEŠENÍ PROBLÉMŮ

KEES VAN DER SPEK
TOOL EN REPARATIE • TEL 040

Příznaky	Příčina	Akce
Bliká chybová kontrolka na baterii.	Baterie je vybitá.	Nabijte baterii.
	Vysoké zatížení v kombinaci s velmi nízkou teplotou baterie.	Zahřejte baterii. Například ji přesuňte dovnitř nebo používejte výrobek při nízké rychlosti, dokud se baterie nezahřeje.
	Baterie nefunguje. Bylo dosaženo limitu provozního rozsahu baterie.	Vyjměte baterii z výrobku. Nechte baterii odpočinout a poté stiskněte tlačítko ukazatele stavu baterie.

Příznaky	Příčina	Akce
Svítil kontrolka teploty baterie.	Baterie je příliš studená nebo příliš horká pro použití.	Baterii uchovávejte při okolních teplotách -10 až 40 °C. Když má baterie správnou teplotu, lze ji znovu použít.
Bliká kontrolka teploty baterie.	Baterie se blíží ke svým teplotním limitům.	Snižte rychlost /nebo zatížení. Pro optimální výkon udržujte baterii v požadované teplotě v rozmezí 10 až 30 °C.
Během nabíjení svítí kontrolka teploty baterie.	Teplotní odchylka, baterie je příliš studená nebo příliš horká pro nabíjení.	Nechte baterii vychladnout nebo ji přesuňte do interiéru, aby se zahřála. Když má baterie správnou teplotu, lze ji znovu nabít. Nabíječku použijte pouze při okolních teplotách v rozsahu 5 až 40 °C. Uchovávejte nabíječku mimo dosah slunečních paprsků. Pokud problém přetrvává, kontaktujte svého prodejce.
Rozsvítí se chybová kontrolka baterie.	U baterie došlo ke kritické chybě.	Obraťte se na svého prodejce.

PŘEPRAVA A SKLADOVÁNÍ

- Dodané Li-ion baterie podléhají požadavkům legislativy o nebezpečném zboží.
- Dodržujte zvláštní požadavky uvedené na obalu a označení pro komerční přepravu a také ty od třetích stran a dopravců.
- Než odešlete výrobek, promluvte si s osobou speciálně vyškolenou ohledně manipulace s nebezpečnými materiály. Dodržujte platné národní předpisy.
- Před vložením baterie do obalu zalepte kontakty páskou. Vložte baterii do obalu a zajistěte ji proti poškození a nehodám.
- Neskladujte baterii v místech, kde může docházet k výbojům statické elektřiny. Neskladujte baterii v kovovém obalu.

- Uchovávejte baterii na suchém a čistém místě chráněném před mrazem s vhodnou teplotou.
- Uložte baterii na místo, kde je teplota v rozsahu 5 až 25 °C (41 až 77 °F). Uchovávejte baterii mimo dosah slunečních paprsků.
- Před dlouhodobým uskladněním se ujistěte, že je baterie nabitá na 30 až 50 %.
- Před uskladněním baterii vyčistěte.

LIKVIDACE

Výrobky Husqvarna nepatří do domovního odpadu a musí být zlikvidovány výhradně způsobem uvedeným v tomto návodu.

- Dodržujte místní požadavky ohledně likvidace a platné předpisy.

- Výrobek a jeho balení je třeba recyklovat na příslušném sběrném místě.
- Další informace o recyklaci a likvidaci výrobku získáte od místního prodejce Husqvarna.

Registrované ochranné známky

Slovo a loga *Bluetooth®* jsou registrované ochranné známky vlastněné společností . Použití těchto známek společností Husqvarna podléhá licenci.

TECHNICKÉ ÚDAJE

Technické údaje jsou uvedeny na typovém štítku baterie.

KEES VAN DER SPEK
TUIN EN PARKMACHINES ★ TER AAR

PRODUKTOVERSIGT

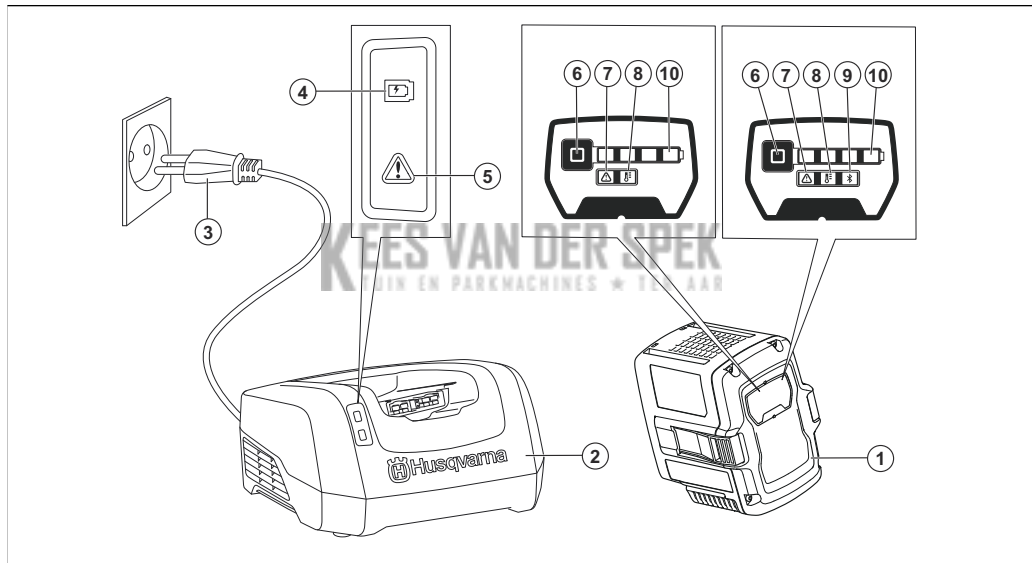

1. Batteri
2. Batterioplader
3. Strømskik
4. Opladningsindikator
5. Fejlindikator på oplader
6. Batteriindikatorknop
7. Fejlindikator på batteri
8. Indikator for batteritemperatur
9. Bluetooth® indikator
10. Opladningsindikatorer for opladningsstatus (SoC)

SYMBOLER PÅ PRODUKTET



Vær forsigtig, og brug produktet korrekt. Dette produkt kan forårsage alvorlig personskade eller død for brugeren eller andre.



Læs brugervejledningen, og sørg for at have forstået indholdet, inden du bruger dette produkt.

IPX4

Beskyttet mod stænkvand.



OK at bruge i regnvejr.



Produktet er i overensstemmelse med gældende EF-direktiver.

Dette produkt er i overensstemmelse med gældende UK-bestemmelser.



Aflever produktet på en godkendt genbrugsstation til elektrisk og elektronisk udstyr.



Produktet og produktemballagen er ikke almindeligt husholdningsaffald.



Nedsæk ikke batteriet i vand.



Hvis produktet har *Bluetooth*®-trådløs teknologi. Symbolet *Bluetooth*® vil være markeret på produktets mærkat. Se *TrådløsBluetooth*®-teknologi på side 27.

Bemærk: Andre symboler/mærkater på produktet henviser til certificeringskrav i visse handelsområder.

SIKKERHEDSDEFINITIONER

Advarsler, forholdsregler og bemærkninger bruges til at pege på særligt vigtige dele af brugsanvisningen.



ADVARSEL: Bruges, hvis føreren udsætter sig selv eller omkringstående personer for risiko for personskade eller dødsfald ved tilsidesættelse af instruktionerne i brugsanvisningen.



BEMÆRK: Bruges, hvis der er risiko for skader på produktet, andre materialer eller det omgivende område ved tilsidesættelse af instruktionerne i brugsanvisningen.

Bemærk: Bruges til at give yderligere oplysninger, der er nødvendige i en given situation.

VIGTIGE SIKKERHEDSINSTRUKTIONER



ADVARSEL: Læs alle sikkerhedsadvarsler og -instruktioner. Hvis man ignorerer advarsler og anvisninger,

kan det medføre elektrisk stød, brand og/eller alvorlig tilskadekomst.

Bemærk: Følg alle advarsler og instruktioner.

- Brug kun batteriopladerne QC330 eller QC500 til at oplade originale Husqvarna-batterier. Batterierne er softwarekrypteret.
- Brug kun 40-B140X, 40-B220X, 40-B330X-batterier, der er genopladelige, som strømforsyning til de relaterede Husqvarna-produkter. For at undgå personskade må batteriet ikke anvendes som strømforsyning til andre produkter.
- Forsøg aldrig at adskille eller reparere batteriet. Reparationer må kun udføres af en autoriseret forhandler.
- Hold batteriet væk fra sollys, varme og åben ild. Batteriet kan medføre forbrændinger og/eller kemiske forbrændinger.
- Brug ikke defekte eller beskadigede batterier eller batteriopladere.
- Du må ikke forårsage mekanisk chok på batteriet.
- Opbevar batteriet utilgængeligt for børn.
- Hold batteriet rent og tørt.
- Aftør batteripolerne med en ren og tør klud, hvis de skulle blive snavsede.
- Lad ikke batteriet sidde i batteriopladeren, når det er fuldt opladet.
- Fjern batteriet fra produktet, når du ikke bruger det, og under transport.
- Opbevar batterierne væk fra metalgenstande som f.eks. søm, skruer og smykker.

BETJENING

- Tryk på batteriindikatorknappen for at starte batteriet før brug.
- Batteriet skal lades op, inden det tages i brug første gang. Brug altid Husqvarna, QC330 eller QC500 batterioplader.

- Brug kun batteriet ved en omgivende temperatur på mellem -10°C og 40°C.
- Reducer arbejdsbelastningen og/eller hastigheden, når indikatoren for batteritemperatur blinker.

Bemærk: Stor arbejdsbelastning, når batteritemperaturen er under 0 °C, kan forårsage en midlertidig batterifejl.

- Brug kun batteriopladeren ved en omgivende temperatur på mellem 5 °C og 40 °C.
- Batteriet oplades ikke, hvis batteriets temperatur er højere end 50°C (122°F).
- Tryk på batteriindikatorknappen for at få oplysninger om status for opladning af batteriet.

Husqvarna Fleet Services™

Husqvarna Fleet Services™ er en cloudløsning, der giver administratoren af den kommercielle flåde en oversigt over alle produkterne. Husqvarna Fleet Services™ er tilgængelig som en webtjeneste og som en app. Du finder flere oplysninger om Husqvarna Fleet Services™ i www.husqvarna.com.

Bemærk: Husqvarna Fleet Services™ cloud-løsning er ikke tilgængelig på alle markeder.

Husqvarna Connect

Husqvarna Connect er en gratis app til din mobile enhed. Appen Husqvarna Connect giver udvidede funktioner til dit Husqvarna produkt.

- Yderligere produktoplysninger.
- Oplysninger om, og hjælp til, dele og service.

Du finder flere oplysninger om Husqvarna Connect i www.husqvarna.com.

Bemærk: Husqvarna Connect-appen er ikke tilgængelig for download på alle markeder. Spørg en serviceforhandler for at få yderligere oplysninger.

Trådløs Bluetooth®-teknologi

Produkter med indbygget trådløs Bluetooth®-teknologi kan oprette forbindelse til mobile enheder, hvilket giver mulighed for yderligere funktioner med Husqvarna Connect. Symbolet for Bluetooth® trådløs teknologi tænder, når dit uploader data til clouden.



Sådan oplades batteriet

Oplad batteriet, før det tages i drift for første gang. Et nyt batteri oplades 30%. Tryk på batteriindikatorknappen for at få oplysninger om status for opladning af batteriet.



BEMÆRK: Oplad kun batteriet ved omgivende temperaturer mellem 5°C og 40°C.



BEMÆRK: Brug kun batteriet ved en omgivende temperatur på mellem -10°C og 40°C.

Bemærk: Batteriet oplades ikke, hvis batteriets temperatur er højere end 50°C (122°F).

1. Sæt batteriet i batteriopladeren. Når opladningsindikatoren på batteriopladeren tænder, er batteriet tilsluttet korrekt til batteriopladeren.
2. Batteriet er fuldt opladet, når alle opladningsindikatorer på batteriet er tændt.
3. Fjern batteriet fra batteriopladeren.

Batteriets ladestatus

Et Husqvarna-li-ion-batteri kan oplades eller bruges på alle opladningsniveauer.

Opladningsindikatorer	Batteristatus (opladningstilstand)
4 opladningsindikatorer er tændt	Batteriet er opladet 76-100%.
3 opladningsindikatorer er tændt	Batteriet er opladet 51-75%.
2 opladningsindikatorer er tændt	Batteriet er opladet 26-50%.
1 opladeindikator er tændt	Batteriet er opladet 10-25%.
1 opladeindikator blinker	Batteriet er opladet 0-10%.

FEJLFINDING

KEES VAN DER SPEK
TOOL EN REPARATIE

Symptomer	Årsag	Handling
Batteriets fejlindikator blinker.	Batteriet er afladet.	Oplad batteriet.
	Stor arbejdsbelastning kombineret med meget lav batteritemperatur.	Gør batteriet varmt. Flyt det f.eks. indendørs, eller betjen det ved lav hastighed, indtil batteriet er varmt.
	Batteriet fungerer ikke. Batteriets driftsområde er ved at nå grænsen.	Fjern batteriet fra produktet. Lad batteriet hvile, og tryk derefter på batteriindikatorknappen.
Batteriets temperaturindikator er tændt.	Batteriet er for koldt eller for varmt til brug.	Hold batteriet i en omgivelsestemperatur på mellem -10 °C og 40 °C. Når batteriet har den korrekte temperatur, kan det bruges igen.

Symptomer	Årsag	Handling
Batteriets temperaturindikator blinker.	Batteriet er tæt på dets temperaturgrænser.	Reducer hastigheden og/eller arbejdsbelastningen. Hold batteriet i den foretrukne temperatur mellem +10 °C og +30 °C for at opnå optimal ydeevne.
Batteriets temperaturindikator er tændt, mens batteriet er i opladeren.	Temperaturoafvigelse, batteriet er for koldt eller for varmt til opladning.	Lad batteriet køle ned, eller flyt det indendørs, så det kan varmes op. Når batteriet har den korrekte temperatur, kan det bruges igen. Sørg for at bruge opladeren, når omgivelsestemperaturen er mellem 5 °C og 40 °C. Hold opladeren borte fra sollys. Hvis problemet fortsætter, skal du snakke med din forhandler.
Batteriets fejllindikator tændes.	Batteriet har en kritisk fejl.	Snak med din forhandler.

TRANSPORT OG OPBEVARING

- De medfølgende li-ion-batterier overholder lovkravene vedrørende farligt gods.
- Overhold de særlige krav vedrørende emballage og etiketter til kommerciel transport, også fra tredjeparter og speditører.
- Tal med en person med specialuddannelse i farligt materiale, før du sender produktet. Overhold alle gældende nationale bestemmelser.
- Sæt tape på kontakterne, når batteriet lægges i en pakke. Pak batteriet fast i pakken for at undgå skader og uheld.
- Batteriet må ikke opbevares på steder, hvor statisk elektricitet kan forekomme. Opbevar ikke batteriet i en metalkasse.
- Placer produktet på et tørt, frostfrit og rent sted med korrekt temperatur.
- Placer produktet på steder, hvor temperaturen er mellem 5 °C (41 °F) og 25 °C (77 °F). Opbevar ikke batteriet i sollys.

- Oplad batteriet 30 % til 50 %, før du sætter det til opbevaring i længere tid.
- Rengør batteriet, før du sætter det til opbevaring.

BORTSKAFFELSE

Husqvarna-produkter er ikke husholdningsaffald og må kun bortskaffes som angivet i denne manual.

- Overhold de lokale krav til bortskaffelse og de gældende regler.
- Genbrug produktet og emballagen på en relevant godkendt miljøstation.
- Tal med din lokale Husqvarna-forhandler for yderligere oplysninger om, hvordan du genbruger og kasserer produktet.

Registrerede varemærker

Bluetooth[®]-navnet og -logoerne er registrerede varemærker tilhørende , og al Husqvarnas brug deraf sker på licens.

TEKNISKE DATA

For tekniske data, se typeskiltet på batteriet.

KEES VAN DER SPEK
TUIN EN PARKMACHINES ★ TER AAR

GERÄTEÜBERSICHT

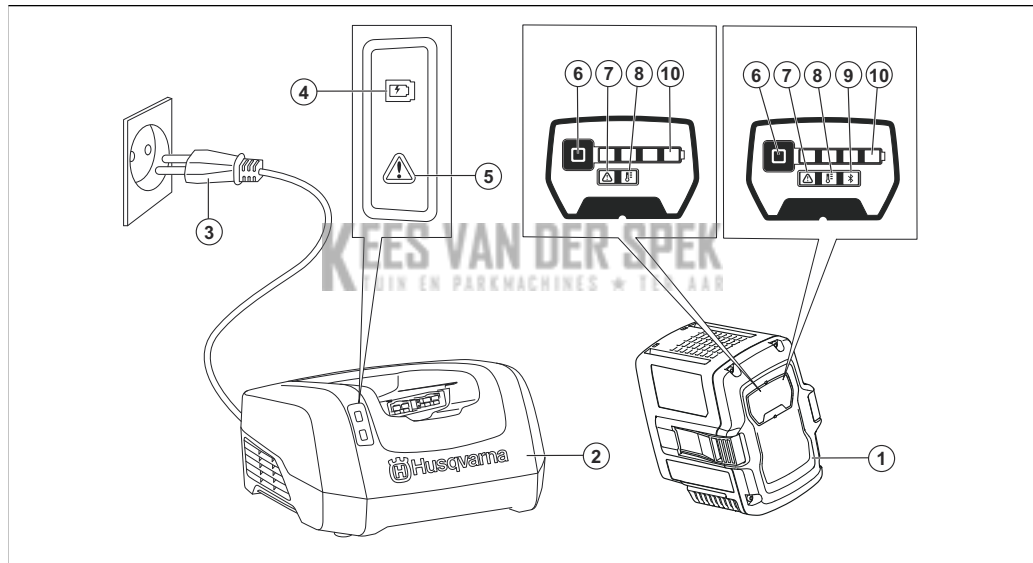

1. Akku
2. Ladegerät
3. Netzstecker
4. Ladeanzeige
5. Fehleranzeige am Ladegerät
6. Akkuanzeigetaste
7. Fehleranzeige am Akku
8. Akkutemperaturanzeige
9. Bluetooth®-Anzeige
10. LED-Anzeigen für Ladestatus (SoC)

SYMBOLE AUF DEM GERÄT



Gehen Sie vorsichtig vor, und verwenden Sie das Gerät ordnungsgemäß. Dieses Gerät kann schwere oder tödliche Verletzungen des Bedieners oder anderer Personen verursachen.



Lesen Sie die Bedienungsanleitung sorgfältig durch, und machen Sie sich mit den Anweisungen vertraut, bevor Sie das Gerät benutzen.

IPX4

Spritzwassergeschützt.



Kann bei Regen verwendet werden.



Dieses Gerät entspricht den geltenden EG-Richtlinien.

Dieses Gerät entspricht den geltenden UK-Richtlinien.



Recyceln Sie das Gerät an einer entsprechenden Recyclingstation für elektrische und elektronische Geräte.



Das Gerät und die Verpackung des Geräts dürfen nicht über den Hausmüll entsorgt werden.



Tauchen Sie den Akku nicht in Wasser.



Wenn das Gerät mit *Bluetooth*®-Drahtlostechnologie ausgestattet ist, finden Sie das *Bluetooth*®-Symbol auf dem Etikett mit der Bezeichnung des Geräts. Siehe *Bluetooth*® Drahtlostechnologie auf Seite 34.

Hinweis: Weitere Symbole/Aufkleber auf dem Gerät beziehen sich auf die Zertifizierungsanforderungen für einige gewerbliche Bereiche.

SICHERHEITSDEFINITIONEN

Warnungen, Vorsichtsmaßnahmen und Hinweise werden verwendet, um auf besonders wichtige Teile der Bedienungsanleitung hinzuweisen.



WARNUNG: Wird verwendet, wenn bei Nichtbeachtung der Anweisungen in diesem Handbuch die Gefahr von Verletzung oder Tod des Bedieners oder anderer Personen besteht.



ACHTUNG: Wird verwendet, wenn bei Nichtbeachtung der Anweisungen in diesem Handbuch die Gefahr von Schäden am Gerät, an anderen Materialien oder in der Umgebung besteht.

Hinweis: Für weitere Informationen, die in bestimmten Situationen nötig sind.

WICHTIGE SICHERHEITSHINWEISE



WARNUNG: Lesen Sie alle Warn- und Sicherheitshinweise. Wenn Sie die Warn- und Sicherheitshinweise nicht befolgen, kann dies zu

Elektroschock, Brand und/oder schweren Verletzungen führen.

Hinweis: Bewahren Sie alle Warn- und Sicherheitshinweise auf.

- Verwenden Sie nur die Akkuladegeräte QC330 oder QC500 zum Aufladen von Originalakkus von Husqvarna. Die Akkus verfügen über eine Softwareverschlüsselung.
- Verwenden Sie als Stromversorgung für die zugehörigen Geräte von Husqvarna nur die wiederaufladbaren Akkus 40-B140X, 40-B220X, 40-B330X. Um Verletzungen zu vermeiden, verwenden Sie den Akku nicht zur Energieversorgung anderer Geräte.
- Versuchen Sie nicht, den Akku zu reparieren oder zu zerlegen. Sämtliche Reparaturen dürfen nur von einem autorisierten Händler durchgeführt werden.
- Halten Sie den Akku von direkter Sonneneinstrahlung, Hitze oder offenem Feuer fern. Der Akku kann Verbrennungen und/oder chemische Verätzungen verursachen.
- Verwenden Sie keine fehlerhaften oder beschädigten Akkus oder Ladegeräte.
- Setzen Sie den Akku keinen mechanischen Stößen aus.
- Halten Sie den Akku fern von Kindern.
- Halten Sie den Akku sauber und trocken.
- Reinigen Sie bei Verschmutzungen die Akkuklemmen mit einem sauberen, trockenen Tuch.
- Entfernen Sie den Akku aus dem Ladegerät, wenn er vollständig aufgeladen ist.
- Entfernen Sie den Akku aus dem Gerät, wenn Sie ihn nicht verwenden, sowie während des Transports.
- Lagern Sie Akkus getrennt von Metallgegenständen wie Nägeln, Schrauben oder Schmuck.

AUSZUFÜHRENDE ARBEIT

- Drücken Sie auf die Akkuanzeigetaste, um den Akku vor dem Gebrauch zu starten.
- Vor der erstmaligen Verwendung muss der Akku aufgeladen werden. Verwenden Sie grundsätzlich nur die Akkuladegeräte HusqvarnaQC330 oder QC500.
- Der Akku darf nur verwendet werden, wenn die Umgebungstemperatur zwischen -10°C (14°F) und 40°C (104°F) liegt.
- Verringern Sie die Arbeitslast und/oder Geschwindigkeit, wenn die Akkutemperaturanzeige blinkt.

Hinweis: Eine hohe Arbeitslast bei einer Akkutemperatur von weniger als 0 °C (32 °F) kann zu einem vorübergehenden Akkufehler führen.

- Das Ladegerät darf nur verwendet werden, wenn die Umgebungstemperatur zwischen 5°C (41°F) und 40°C (104°F) liegt.
- Der Akku wird nicht aufgeladen, wenn die Akkutemperatur mehr als 50 °C (122° F) beträgt.
- Drücken Sie die Akkuanzeigetaste, um Informationen zum Ladezustand des Akkus zu erhalten.

Husqvarna Fleet Services™

Husqvarna Fleet Services™ ist eine Cloud-Lösung, durch die der Flottenmanager bei kommerzieller Anwendung eine Übersicht über alle Geräte erhält. Husqvarna Fleet Services™ ist als Webdienst und als App verfügbar. Weitere Informationen zu Husqvarna Fleet Services™ finden Sie unter www.husqvarna.com.

Hinweis: Die Husqvarna Fleet Services™ Cloudlösung ist nicht überall erhältlich.

Husqvarna Connect

Husqvarna Connect ist eine kostenlose App für Ihr Mobilgerät. Die Husqvarna Connect-App bietet erweiterte Funktionen für Ihr Husqvarna Gerät.

- Erweiterte Produktinformationen.
- Informationen über Geräteteile und -wartung sowie entsprechende Hilfe dazu.

Weitere Informationen zu Husqvarna Connect finden Sie unter www.husqvarna.com.

Hinweis: Die Husqvarna Connect-App ist nicht überall zum Download erhältlich. Ihr Servicehändler steht Ihnen gerne für weitere Informationen zur Verfügung.

Bluetooth® Drahtlostechnologie

Geräte mit eingebauter Bluetooth® Drahtlostechnologie können mit mobilen Geräten verbunden werden und bei der Verbindung mit Husqvarna Connect können so zusätzliche Funktionen aktiviert werden. Das Symbol für Bluetooth® Drahtlostechnologie leuchtet auf, wenn Ihr Gerät Daten in die Cloud überträgt.



So laden Sie den Akku

Laden Sie den Akku vor der erstmaligen Verwendung. Ein neuer Akku ist zu 30 % geladen. Drücken Sie die Akkuanzeigetaste, um Informationen zum Ladezustand des Akkus zu erhalten.



ACHTUNG: Laden Sie den Akku nur bei Umgebungstemperaturen zwischen 5 °C (41 °F) und 40 °C (104 °F).



ACHTUNG: Der Akku darf nur verwendet werden, wenn die Umgebungstemperatur zwischen -10°C (14°F) und 40°C (104°F) liegt.

Hinweis: Der Akku wird nicht aufgeladen, wenn die Akkutemperatur mehr als 50 °C (122° F) beträgt.

1. Legen Sie den Akku in das Ladegerät. Wenn die Ladeanzeige am Ladegerät aufleuchtet, dann ist der Akku richtig an das Ladegerät angeschlossen.

2. Der Akku ist vollständig aufgeladen, wenn alle Ladeanzeigen am Akku leuchten.
3. Nehmen Sie den Akku aus dem Ladegerät.

Akku-Ladestatus

Ein Husqvarna Li-Ionen-Akku kann in jedem Ladezustand aufgeladen oder genutzt werden.

Ladeanzeigen	Akkustatus (Ladezustand)
4 Ladeanzeigen leuchten	Der Akku ist zu 76 % - 100 % geladen.
3 Ladeanzeigen leuchten	Der Akku ist zu 51 % - 75 % geladen.
2 Ladeanzeigen leuchten	Der Akku ist zu 26 % - 50 % geladen.
1 Ladeanzeige leuchtet	Der Akku ist zu 10% - 25% geladen.
1 Ladeanzeige blinkt	Der Akku ist zu 0% - 10% geladen.

FEHLERBEHEBUNG

Symptome	Ursache	Aktion
Die Akkufehleranzeige blinkt.	Der Akku ist leer.	Batterie aufladen.
	Hohe Arbeitslast in Verbindung mit sehr niedriger Akkutemperatur.	Lassen Sie den Akku aufwärmen. Bringen Sie ihn beispielsweise in einen Innenraum oder betreiben Sie ihn bei niedriger Geschwindigkeit, bis er sich aufgewärmt hat.
	Der Akku funktioniert nicht. Der maximale Betriebsbereich des Akkus ist erreicht.	Entfernen Sie den Akku aus dem Gerät. Lassen Sie den Akku ruhen, und drücken Sie dann die Akkuanzeigetaste.
Die Akkutemperaturanzeige leuchtet.	Der Akku ist für die Verwendung zu kalt oder zu warm.	Bewahren Sie den Akku in einer Umgebungstemperatur zwischen -10 °C (14 °F) und 40 °C (104 °F) auf. Wenn der Akku die richtige Temperatur hat, kann er wieder verwendet werden.
Die Akkutemperaturanzeige blinkt.	Der Akku befindet sich nahe des Temperaturgrenzwerts.	Verringern Sie die Geschwindigkeit und/oder die Arbeitslast. Bewahren Sie den Akku für optimale Leistung idealerweise bei einer Temperatur zwischen +10 °C (50 °F) und +30 °C (86 °F) auf.

Symptome	Ursache	Aktion
Die Akkutemperaturanzeige leuchtet, während sich der Akku im Ladegerät befindet.	Temperaturabweichung: Der Akku ist zu kalt oder zu warm zum Laden.	Den Akku abkühlen lassen oder in den Innenbereich verlagern, um ihn zu erwärmen. Wenn der Akku die richtige Temperatur hat, kann er wieder aufgeladen werden. Nutzen Sie das Ladegerät nur bei Umgebungstemperaturen zwischen 5 °C (41 °F) und 40 °C (104 °F). Setzen Sie das Ladegerät keiner direkten Sonneneinstrahlung aus. Wenn das Problem weiterhin besteht, wenden Sie sich bitte an Ihren Händler.
Die Akkufehleranzeige leuchtet auf.	Der Akku weist einen kritischen Fehler auf.	Wenden Sie sich an Ihren Händler.

TRANSPORT UND LAGERUNG

- Die mitgelieferten Lithium-Ionen-Akkus entsprechen den Anforderungen des Gefahrgutrechts.
- Beachten Sie für den gewerblichen Transport, auch durch Dritte oder Speditionen, die gesonderten Anforderungen auf Verpackung und Etiketten.
- Sprechen Sie sich vor dem Versand des Geräts mit einer Person ab, die speziell im Gefahrgutversand geschult ist. Beachten Sie sämtliche geltenden nationalen Vorschriften.
- Bedecken Sie die Kontakte mit Klebeband, wenn Sie den Akku in eine Verpackung legen. Stellen Sie sicher, dass der Akku eng in der Verpackung liegt, um Schäden und Unfälle zu vermeiden.
- Lagern Sie den Akku nicht an einem Ort, an dem es zu elektrostatischen Entladungen kommen kann. Bewahren Sie den Akku nicht in einem Metallkasten auf.
- Legen Sie den Akku an einem trockenen, frostfreien und sauberen Ort mit der korrekten Temperatur ab.

- Lagern Sie den Akku an einem Ort, an dem die Temperatur zwischen 5 °C (41 °F) und 25 °C (77 °F) liegt. Halten Sie den Akku von direkter Sonneneinstrahlung fern.
- Laden Sie den Akku auf 30 bis 50 %, bevor Sie ihn über längere Zeit einlagern.
- Reinigen Sie den Akku, bevor Sie ihn einlagern.

ENTSORGUNG

Geräte von Husqvarna sind kein Hausmüll und dürfen nur wie in dieser Betriebsanleitung beschrieben entsorgt werden.

- Befolgen Sie die örtlichen Entsorgungsvorschriften und geltenden Vorschriften.
- Recyceln Sie das Gerät und die Verpackung an einer geeigneten Entsorgungsstelle.
- Wenden Sie sich an Ihren Husqvarna-Händler vor Ort, wenn Sie Informationen zum Recycling oder zur Entsorgung Ihres Geräts benötigen.

Eingetragene Marken

Die *Bluetooth*[®]-Wortmarke und die Logos sind eingetragene Marken von und die Verwendung dieser Marken durch Husqvarna erfolgt unter Lizenz.

TECHNISCHE DATEN

Die technischen Daten finden Sie auf dem Typenschild des Akkus.

KEES VAN DER SPEK
TUIN EN PARKMACHINES ★ TER AAR

ΕΠΙΣΚΟΠΗΣΗ ΠΡΟΙΟΝΤΟΣ

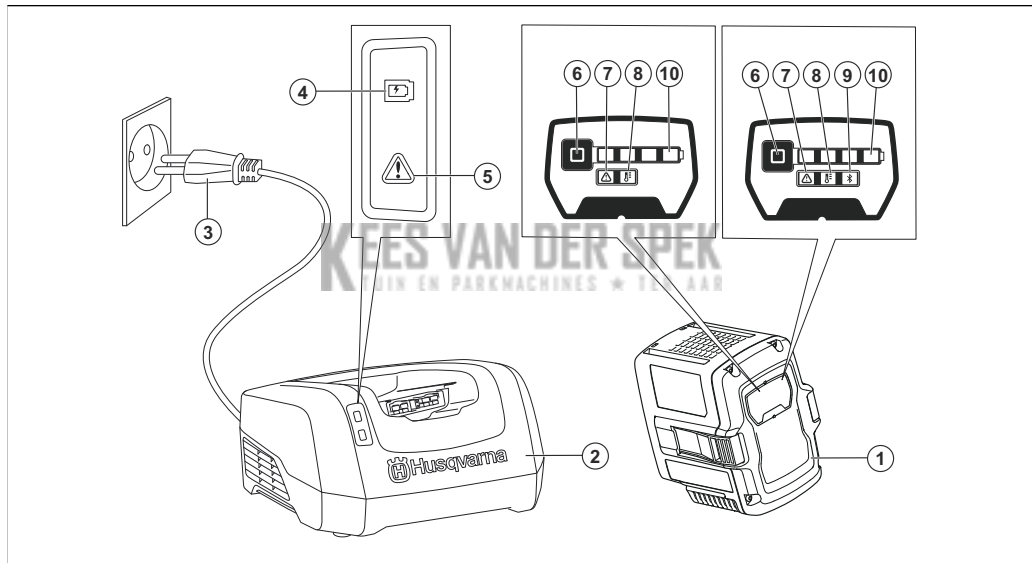

1. Μπαταρία
2. Φορτιστής μπαταρίας
3. Φις ηλεκτρικής τροφοδοσίας
4. Ένδειξη φόρτισης
5. Ένδειξη σφάλματος στον φορτιστή
6. Κουμπί ένδειξης μπαταρίας
7. Ένδειξη σφάλματος στην μπαταρία
8. Ένδειξη θερμοκρασίας μπαταρίας
9. Ένδειξη Bluetooth®
10. Ενδείξεις φόρτισης για την κατάσταση φόρτισης (SoC)

ΣΥΜΒΟΛΑ ΣΤΟ ΠΡΟΪΟΝ



Να είστε προσεκτικοί και να χρησιμοποιείτε το προϊόν σωστά. Αυτό το προϊόν μπορεί να προκαλέσει σοβαρό τραυματισμό ή θάνατο του χειριστή ή άλλων ατόμων.



Διαβάστε προσεκτικά το εγχειρίδιο χρήσης και βεβαιωθείτε ότι έχετε κατανοήσει τις οδηγίες προτού χρησιμοποιήσετε αυτό το προϊόν.

IPX4

Προστασία από πισιλιζήματα νερού.



OK για χρήση στη βροχή.



Το προϊόν συμμορφώνεται με τις ισχύουσες οδηγίες ΕΚ.

Αυτό το προϊόν συμμορφώνεται με τις ισχύουσες οδηγίες του Η.Β.



Ανακυκλώστε το προϊόν σε κατάλληλη τοποθεσία απόρριψης ηλεκτρικού και ηλεκτρονικού εξοπλισμού.



Το προϊόν ή η συσκευασία του προϊόντος δεν αποτελεί οικιακό απόρριμμα.



Μην βυθίζετε την μπαταρία σε νερό.



Εφόσον το προϊόν διαθέτει ασύρματη τεχνολογία *Bluetooth®*. Το σύμβολο *Bluetooth®* επισημαίνεται στην ετικέτα ονόματος του προϊόντος. Ανατρέξτε στην ενότητα *Ασύρματη τεχνολογία Bluetooth® στη σελίδα 42*.

Περιεχόμενα Άλλα σύμβολα/σήματα που υπάρχουν στο προϊόν αναφέρονται σε απαιτήσεις πιστοποίησης για ορισμένες εμπορικές περιοχές.

ΟΡΙΣΜΟΙ ΓΙΑ ΤΗΝ ΑΣΦΑΛΕΙΑ

Για την επισήμανση ειδικών σημαντικών τμημάτων του εγχειριδίου χρησιμοποιούνται προειδοποιήσεις, συστάσεις προσοχής και σημειώσεις.



ΠΡΟΕΙΔΟΠΟΙΗΣΗ: Χρησιμοποιείται όταν υπάρχει κίνδυνος τραυματισμού ή θανάτου του χειριστή ή άλλων παριστάμενων ατόμων, αν δεν τηρηθούν οι οδηγίες που παρέχονται στο εγχειρίδιο.



ΠΡΟΣΟΧΗ: Χρησιμοποιείται όταν υπάρχει κίνδυνος πρόκλησης ζημιάς στο προϊόν, σε άλλα υλικά ή στον παρακείμενο χώρο, αν δεν τηρηθούν οι οδηγίες που παρέχονται στο εγχειρίδιο.

Περιεχόμενα Χρησιμοποιείται για παροχή περισσότερων πληροφοριών, οι οποίες χρειάζονται σε μια δεδομένη κατάσταση.

ΣΗΜΑΝΤΙΚΕΣ ΟΔΗΓΙΕΣ ΑΣΦΑΛΕΙΑΣ



ΠΡΟΕΙΔΟΠΟΙΗΣΗ: Διαβάστε όλες τις προειδοποιήσεις ασφαλείας και όλες τις οδηγίες. Η μη τήρηση των προειδοποιήσεων και των οδηγιών μπορεί να προκαλέσει ηλεκτροπληξία, πυρκαγιά ή/και σοβαρό τραυματισμό.

Περιεχόμενα Φυλάξτε όλες τις προειδοποιήσεις και τις οδηγίες.

- Χρησιμοποιείτε μόνο φορτιστές μπαταριών QC330 ή QC500 για τη φόρτιση γνήσιων μπαταριών Husqvarna. Οι μπαταρίες φέρουν κωδικοποίηση λογισμικού.
- Χρησιμοποιήστε τις επαναφορτιζόμενες μπαταρίες 40-B140X, 40-B220X, 40-B330X ως πηγή ρεύματος αποκλειστικά για τα συναφή προϊόντα Husqvarna. Για την αποφυγή τραυματισμών, μην χρησιμοποιείτε την μπαταρία ως πηγή ηλεκτρικής ισχύος για άλλες συσκευές.
- Μην επιχειρείτε να αποσυναρμολογήσετε ή να επισκευάσετε την μπαταρία. Όλες οι επισκευές πρέπει να γίνονται μόνο από εγκεκριμένο αντιπρόσωπο.
- Διατηρείτε την μπαταρία μακριά από την ηλιακή ακτινοβολία, τη θερμότητα ή τις γυμνές φλόγες. Η μπαταρία μπορεί να προκαλέσει εγκαύματα ή/και χημικά εγκαύματα.
- Μην χρησιμοποιείτε μπαταρία ή φορτιστή μπαταρίας που παρουσιάζει ελάττωμα ή έχει υποστεί ζημιά.
- Μην προκαλείτε μηχανική κρούση στην μπαταρία.
- Φυλάσσετε την μπαταρία μακριά από παιδιά.
- Διατηρείτε την μπαταρία καθαρή και στεγνή.
- Αν οι ακροδέκτες της μπαταρίας λερωθούν, καθαρίστε τους με ένα καθαρό και στεγνό πανί.
- Βγάλτε την μπαταρία από το φορτιστή, όταν η μπαταρία φορτιστεί πλήρως.
- Να αφαιρείτε την μπαταρία από το προϊόν όταν δεν το χρησιμοποιείτε και κατά τη μεταφορά.
- Φυλάσσετε τις μπαταρίες μακριά από μεταλλικά αντικείμενα, όπως καρφιά, νομίσματα και κοσμήματα.

ΛΕΙΤΟΥΡΓΙΑ

- Πατήστε το κουμπί ένδειξης μπαταρίας, για να εκκινήσετε την μπαταρία πριν από τη χρήση.
- Η μπαταρία πρέπει να φορτιστεί, προτού την χρησιμοποιήσετε για πρώτη φορά. Χρησιμοποιείτε πάντα φορτιστή μπαταριών HusqvarnaQC330 ή QC500.
- Η μπαταρία πρέπει να χρησιμοποιείται μόνο όταν η θερμοκρασία περιβάλλοντος είναι μεταξύ -10 °C (14 °F) και 40 °C (104 °F).
- Μειώστε το φορτίο εργασίας ή/και την ταχύτητα, όταν αναβοσβήνει η ένδειξη θερμοκρασίας μπαταρίας.

Περιεχόμενα Το βαρύ φορτίο εργασίας όταν η θερμοκρασία της μπαταρίας είναι κάτω από 0 °C (32 °F) μπορεί να προκαλέσει προσωρινό σφάλμα μπαταρίας.

- Ο φορτιστής της μπαταρίας πρέπει να χρησιμοποιείται μόνο όταν η θερμοκρασία περιβάλλοντος είναι μεταξύ 5 °C (41 °F) και 40 °C (104 °F).
- Η μπαταρία δεν φορτίζεται εάν η θερμοκρασία της είναι μεγαλύτερη από 50 °C (122 °F).
- Πατήστε το κουμπί ένδειξης μπαταρίας για πληροφορίες σχετικά με την κατάσταση φόρτισης της μπαταρίας.

Husqvarna Fleet Services™

Το Husqvarna Fleet Services™ είναι μια λύση μέσω του cloud, η οποία προσφέρει στον διαχειριστή ενός επαγγελματικού στόλου μηχανημάτων μια συνοπτική εικόνα για όλα τα προϊόντα. Το Husqvarna Fleet Services™ διατίθεται ως υπηρεσία web και ως εφαρμογή. Για περισσότερες πληροφορίες σχετικά με το Husqvarna Fleet Services™, ανατρέξτε στην ενότητα www.husqvarna.com.

Περιεχόμενα Η λύση μέσω του cloud Husqvarna Fleet Services™ δεν είναι διαθέσιμη σε όλες τις αγορές.

Husqvarna Connect

Η Husqvarna Connect είναι μια δωρεάν εφαρμογή για τη φορητή συσκευή σας. Η εφαρμογή Husqvarna Connect παρέχει εκτεταμένες λειτουργίες για το προϊόν Husqvarna που διαθέτετε.

- Περισσότερες πληροφορίες για το προϊόν.
- Πληροφορίες και βοήθεια για τα ανταλλακτικά και το σέρβις του προϊόντος.

Για περισσότερες πληροφορίες σχετικά με το Husqvarna Connect, ανατρέξτε στην ενότητα www.husqvarna.com.

Περιεχόμενα Η εφαρμογή Husqvarna Connect δεν είναι διαθέσιμη για λήψη σε όλες τις αγορές. Απευθυνθείτε στον αντιπρόσωπο σέρβις για περισσότερες πληροφορίες.

Ασύρματη τεχνολογία Bluetooth®

Τα προϊόντα με ενσωματωμένη ασύρματη τεχνολογία Bluetooth® μπορούν να συνδεονται με κινητές συσκευές. Επιπλέον, μπορείτε να χρησιμοποιείτε πρόσθετες λειτουργίες μέσω της εφαρμογής Husqvarna Connect. Το σύμβολο της ασύρματης τεχνολογίας Bluetooth® ανάβει, όταν το προϊόν σας μεταφορτώνει δεδομένα στο cloud.



Φόρτιση της μπαταρίας

Φορτίστε την μπαταρία προτού τη θέσετε σε λειτουργία για πρώτη φορά. Μια καινούργια μπαταρία είναι φορτισμένη κατά 30%. Πατήστε το κουμπί ένδειξης μπαταρίας για πληροφορίες σχετικά με την κατάσταση φόρτισης της μπαταρίας.



ΠΡΟΣΟΧΗ: Χρησιμοποιείτε την μπαταρία μόνο εάν η θερμοκρασία περιβάλλοντος είναι μεταξύ 5°C (41°F) και 40°C (114°F).



ΠΡΟΣΟΧΗ: Η μπαταρία πρέπει να χρησιμοποιείται μόνο όταν η θερμοκρασία περιβάλλοντος είναι μεταξύ -10 °C (14 °F) και 40 °C (104 °F).

Περιεχόμενα Η μπαταρία δεν φορτίζεται εάν η θερμοκρασία της είναι μεγαλύτερη από 50 °C (122 °F).

1. Τοποθετήστε την μπαταρία στο φορτιστή μπαταρίας. Όταν η ένδειξη φόρτισης στον φορτιστή της μπαταρίας ανάψει, η μπαταρία έχει συνδεθεί σωστά στον φορτιστή της μπαταρίας.
2. Η μπαταρία είναι πλήρως φορτισμένη όταν όλες οι ενδείξεις φόρτισης στην μπαταρία είναι αναμμένες.

3. Αφαιρέστε την μπαταρία από το φορτιστή.

Κατάσταση φόρτισης της μπαταρίας

Μια μπαταρία ιόντων λιθίου της Husqvarna μπορεί να φορτιστεί ή να χρησιμοποιηθεί σε όλα τα επίπεδα φόρτισης.

Ενδείξεις φόρτισης	Κατάσταση μπαταρίας (κατάσταση φόρτισης)
4 ενδείξεις φόρτισης είναι αναμμένες	Η μπαταρία είναι φορτισμένη κατά 76% - 100%.
3 ενδείξεις φόρτισης είναι αναμμένες	Η μπαταρία είναι φορτισμένη κατά 51% - 75%.
2 ενδείξεις φόρτισης είναι αναμμένες	Η μπαταρία είναι φορτισμένη κατά 26% - 50%.
1 ένδειξη φόρτισης είναι αναμμένη	Η μπαταρία είναι φορτισμένη κατά 10% - 25%.
1 ένδειξη φόρτισης αναβοσβήνει	Η μπαταρία είναι φορτισμένη κατά 0% - 10%.

ΕΠΙΛΥΣΗ ΠΡΟΒΛΗΜΑΤΩΝ

Συμπτώματα	Αιτία	Ενέργεια
Η ένδειξη σφάλματος της μπαταρίας αναβοσβήνει.	Η μπαταρία είναι άδεια.	Φορτίστε την μπαταρία.
	Βαρύ φορτίο εργασίας σε συνδυασμό με πολύ χαμηλή θερμοκρασία μπαταρίας.	Θερμάνετε την μπαταρία. Για παράδειγμα, μετακινήστε την σε εσωτερικό χώρο ή λειτουργήστε τη σε χαμηλή ταχύτητα μέχρι να ζεσταθεί η μπαταρία.
	Η μπαταρία δεν λειτουργεί. Η εμβέλεια λειτουργίας της μπαταρίας είναι στο όριο της.	Αφαιρέστε την μπαταρία από το προϊόν. Αφήστε την μπαταρία σε αδράνεια και, στη συνέχεια, πατήστε το κουμπί ένδειξης μπαταρίας.
Η ένδειξη της θερμοκρασίας μπαταρίας είναι αναμμένη.	Η μπαταρία είναι πολύ κρύα ή πολύ ζεστή για χρήση.	Διατηρείτε την μπαταρία σε θερμοκρασία περιβάλλοντος μεταξύ -10°C (14°F) και 40°C (104°F). Όταν η θερμοκρασία της μπαταρίας είναι σωστή, μπορεί να χρησιμοποιηθεί ξανά.
Η ένδειξη της θερμοκρασίας μπαταρίας αναβοσβήνει.	Η μπαταρία βρίσκεται κοντά στα όρια θερμοκρασίας της.	Μειώστε την ταχύτητα ή/και το φορτίο εργασίας. Διατηρείτε την μπαταρία στην προτιμώμενη θερμοκρασία μεταξύ +10 °C (50 °F) και +30 °C (86 °F) για βέλπστη απόδοση.
Η ένδειξη της θερμοκρασίας μπαταρίας είναι αναμμένη όσο η μπαταρία βρίσκεται στον φορτιστή.	Απόκλιση θερμοκρασίας, η μπαταρία είναι πολύ κρύα ή πολύ ζεστή για να φορτιστεί.	Αφήστε την μπαταρία να κρυώσει ή προθερμάνετε την σε εσωτερικό χώρο. Όταν η θερμοκρασία της μπαταρίας είναι σωστή, μπορεί να φορτιστεί ξανά. Φροντίστε να χρησιμοποιείτε τον φορτιστή σε σημεία όπου η θερμοκρασία είναι μεταξύ 5°C (41°F) και 40°C (104°F). Φυλάσσετε τον φορτιστή μακριά από το φως του ήλιου. Αν το πρόβλημα παραμένει, απευθυνθείτε στον αντιπρόσωπό σας.

Συμπλώματα	Αιτία	Ενέργεια
Η ένδειξη σφάλματος της μπαταρίας ανάβει.	Η μπαταρία παρουσιάζει κρίσιμο σφάλμα.	Απευθυνθείτε στον αντιπρόσωπο.

ΜΕΤΑΦΟΡΑ ΚΑΙ ΑΠΟΘΗΚΕΥΣΗ

- Οι παρεχόμενες μπαταρίες ιόντων λιθίου πληρούν όλες τις απαιτήσεις της νομοθεσίας περί επικίνδυνων εμπορευμάτων.
- Πρέπει να τηρείτε τις ειδικές απαιτήσεις που αναγράφονται στη συσκευασία και στις ετικέτες σχετικά με την εμπορική μεταφορά, καθώς και αυτές από τρίτα μέρη και από διαμετακομιστές.
- Απευθυνθείτε σε ένα άτομο ειδικά εκπαιδευμένο στα επικίνδυνα υλικά προτού στείλετε το προϊόν. Να τηρείτε όλους τους ισχύοντες εθνικούς κανονισμούς.
- Αν συσκευάσετε την μπαταρία, χρησιμοποιήστε ταινία πάνω στις επαφές. Σφηνώστε την μπαταρία μέσα στη συσκευασία για να αποτρέψετε τυχόν ζημιές και ατυχήματα.
- Μην αποθηκεύετε την μπαταρία σε χώρους όπου ενδέχεται να προκληθεί στατικός ηλεκτρισμός. Μην αποθηκεύετε την μπαταρία σε μεταλλικό κουτί.
- Τοποθετήστε την μπαταρία σε στεγνό και καθαρό χώρο όπου δεν υπάρχει κίνδυνος παγετού με τη σωστή θερμοκρασία.
- Φυλάσσετε την μπαταρία σε περιοχές όπου η θερμοκρασία είναι μεταξύ 5 °C (41 °F) και 25 °C (77 °F). Φυλάσσετε την μπαταρία μακριά από το φως του ήλιου.
- Φορτίστε την μπαταρία κατά 30% έως 50% προτού την αποθηκεύσετε για μεγάλο χρονικό διάστημα.
- Καθαρίστε την μπαταρία προτού την αποθηκεύσετε.

ΑΠΟΡΡΙΨΗ

Τα προϊόντα Husqvarna δεν αποτελούν οικιακά απορρίμματα και πρέπει να απορρίπτονται μόνο όπως περιγράφεται στο παρόν εγχειρίδιο.

- Πρέπει να συμμορφώνεστε με τις τοπικές απαιτήσεις απόρριψης και τους ισχύοντες κανονισμούς.
- Ανακυκλώστε το προϊόν και τη συσκευασία σε μια κατάλληλη τοποθεσία απόρριψης.
- Επικοινωνήστε με τον τοπικό αντιπρόσωπο Husqvarna για περισσότερες πληροφορίες σχετικά με τον τρόπο ανακύκλωσης και απόρριψης του προϊόντος.

Σήματα κατατεθέντα

Η λέξη *Bluetooth*[®] και τα σχετικά λογότυπα είναι σήματα κατατεθέντα και ανήκουν στην . Οποιαδήποτε χρήση αυτών των σημάτων από την Husqvarna γίνεται κατόπιν αδείας.

ΤΕΧΝΙΚΑ ΣΤΟΙΧΕΙΑ

Για τεχνικά στοιχεία, ανατρέξτε στην πινακίδα στοιχείων της μπαταρίας.

DESCRIPCIÓN DEL PRODUCTO

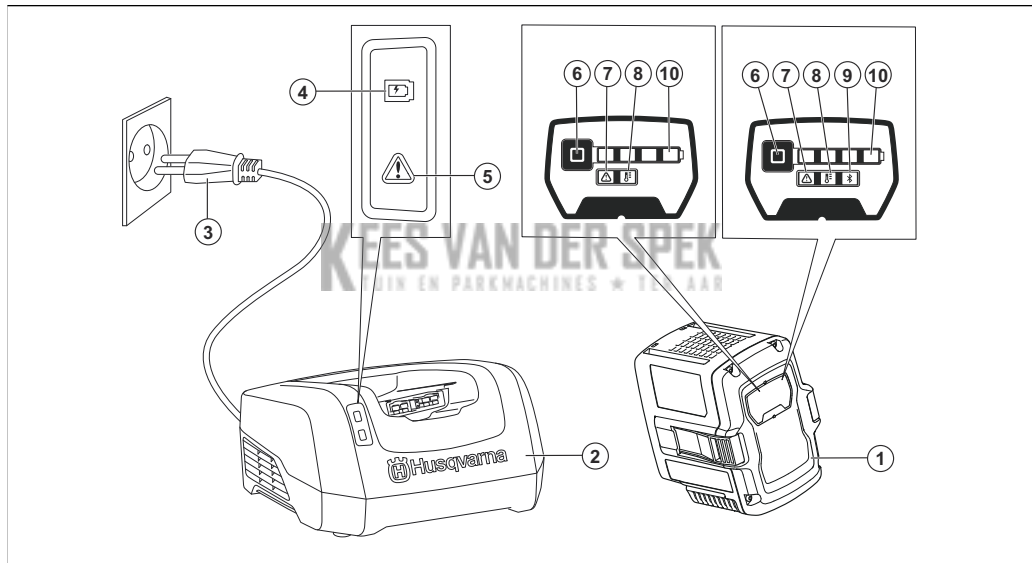

1. Batería
2. Cargador de batería
3. Enchufe
4. Indicador de carga
5. Indicador de error del cargador
6. Botón del indicador de la batería
7. Indicador de error de la batería
8. Indicador de temperatura de la batería
9. Indicador Bluetooth®
10. Indicadores del estado de carga

SÍMBOLOS QUE APARECEN EN EL PRODUCTO



Tenga cuidado y utilice el producto correctamente. Este producto puede ocasionar lesiones graves o mortales tanto al usuario como a cualquier otra persona.



Lea atentamente el manual de usuario y asegúrese de que entiende las instrucciones antes de utilizar este producto.

IPX4

Protegido contra salpicaduras de agua.



Se puede usar bajo la lluvia.



El producto cumple con las directivas CE vigentes.

Este producto cumple con las directivas del Reino Unido vigentes.



Recicle el producto en un lugar apto para el desecho de equipos eléctricos y electrónicos.



Ni el producto ni su embalaje son residuos domésticos.



No sumerja la batería en agua.



Si el producto cuenta con tecnología inalámbrica *Bluetooth*[®], el símbolo *Bluetooth*[®] aparecerá en la etiqueta del nombre del producto. Consulte *Tecnología inalámbrica Bluetooth*[®] en la página 49.

Nota: Los demás símbolos y etiquetas que aparecen en el producto corresponden a requisitos de homologación específicos de otras zonas comerciales.

DEFINICIONES DE SEGURIDAD

Las advertencias, precauciones y notas se utilizan para destacar información especialmente importante del manual.



ADVERTENCIA: Indica un riesgo de lesiones o incluso de muerte del usuario o de las personas cercanas si no se respetan las instrucciones del manual.



PRECAUCIÓN: Indica un riesgo de daños en el producto, otros materiales o el área adyacente si no se respetan las instrucciones del manual.

Nota: Se usa para proporcionar más información necesaria en una situación determinada.

INSTRUCCIONES DE SEGURIDAD IMPORTANTES



ADVERTENCIA: Lea todas las advertencias e instrucciones de seguridad. El incumplimiento de las advertencias e instrucciones de seguridad puede ocasionar descargas eléctricas, incendios o lesiones graves.

Nota: Guarde todas las advertencias e instrucciones.

- Utilice únicamente los cargadores de batería QC330 o QC500 para cargar las baterías originales de Husqvarna. Las baterías están encriptadas mediante software.
- Utilice las baterías recargables 40-B140X, 40-B220X, 40-B330X como fuente de alimentación solo para los productos Husqvarna relacionados. Para evitar lesiones, no utilice la batería como fuente de alimentación de otros dispositivos.
- No intente desmontar ni reparar la batería. Las reparaciones deben ser realizadas exclusivamente por un distribuidor autorizado.
- Mantenga la batería lejos de la luz directa del sol, de fuentes de calor o de las llamas. La batería puede provocar quemaduras o quemaduras químicas.
- No utilice una batería o un cargador de batería defectuoso o dañado.
- Evite que la batería reciba golpes.
- Mantenga la batería alejada de los niños.
- Mantenga la batería limpia y seca.
- Si los terminales de la batería se ensucian, límpielos con un trapo seco y limpio.
- Retire la batería del cargador cuando esté completamente cargada.

- Extraiga la batería del producto cuando no lo utilice y durante el transporte.
- Guarde la batería alejada de objetos metálicos, como clavos, tornillos o joyas.

FUNCIONAMIENTO

- Pulse el botón del indicador de la batería para activarla antes de utilizarla.
- La batería debe cargarse antes de utilizarse por primera vez. Utilice siempre un cargador de batería Husqvarna QC330 o QC500.
- Utilice la batería solo cuando la temperatura ambiente oscile entre -10 °C y 40 °C (14 °F y 104 °F).
- Reduzca la carga de trabajo o la velocidad cuando el indicador de temperatura de la batería esté parpadeando.

Nota: Una carga de trabajo elevada cuando la temperatura de la batería es inferior a 0 °C (32 °F) puede provocar un error temporal de la batería.

- Utilice el cargador de batería solo cuando la temperatura ambiente oscile entre 5 °C y 40 °C (41 °F y 104 °F).
- La batería no se cargará si su temperatura es superior a 50 °C (122 °F).
- Pulse el botón del indicador de la batería para obtener información sobre su estado de carga.

Husqvarna Fleet Services™

Husqvarna Fleet Services™ es una solución en la nube que proporciona al administrador de flotas comerciales una visión general de todos los productos. Husqvarna Fleet Services™ está disponible como servicio web y como aplicación. Para obtener más información sobre Husqvarna Fleet Services™, consulte www.husqvarna.com.

Nota: La solución en la nube Husqvarna Fleet Services™ no está disponible en todos los mercados.

Husqvarna Connect

Husqvarna Connect es una aplicación gratuita para su dispositivo móvil. La aplicación Husqvarna Connect proporciona más funciones para su producto Husqvarna.

- Información ampliada sobre el producto.
- Información y asistencia sobre piezas y mantenimiento de productos.

Para obtener más información sobre Husqvarna Connect, consulte www.husqvarna.com.

Nota: La aplicación Husqvarna Connect no se puede descargar en todos los mercados. Póngase en contacto con su distribuidor para obtener más información.

Tecnología inalámbrica Bluetooth®

Los productos con tecnología inalámbrica Bluetooth® integrada pueden conectarse a dispositivos móviles y permiten utilizar funciones adicionales de Husqvarna Connect. El símbolo de la tecnología inalámbrica *Bluetooth®* se enciende cuando el producto está cargando datos en la nube.



Carga de la batería

Cargue la batería antes de su primer uso. Una batería nueva está cargada al 30 %. Pulse el botón del indicador de la batería para obtener información sobre su estado de carga.



PRECAUCIÓN: Cargue la batería solamente a una temperatura ambiente de entre 5 °C y 40 °C (41 °F y 114 °F).



PRECAUCIÓN: Utilice la batería solo cuando la temperatura ambiente oscile entre -10 °C y 40 °C (14 °F y 104 °F).

Nota: La batería no se cargará si su temperatura es superior a 50 °C (122 °F).

1. Coloque la batería en el cargador. Si el indicador de carga del cargador se enciende, la batería está conectada correctamente al cargador.
2. La batería está completamente cargada cuando todos los indicadores de carga de la batería están encendidos.

3. Retire la batería del cargador.

Estado de la carga de la batería

Una batería de ion-litio Husqvarna se puede cargar o utilizar sea cual sea su nivel de carga.

Indicadores de carga	Estado de la batería (estado de carga)
4 indicadores de carga encendidos	La batería tiene una carga del 76 % al 100 %.
3 indicadores de carga encendidos	La batería tiene una carga del 51 % al 75 %.
2 indicadores de carga encendidos	La batería tiene una carga del 26 % al 50 %.
1 indicador de carga encendido	La batería tiene una carga del 10 % al 25 %.
1 indicador de carga parpadea	La batería tiene una carga del 0 % al 10 %.

RESOLUCIÓN DE PROBLEMAS

Síntomas	Causa	Acción
El indicador de error de la batería parpadea.	La batería está descargada.	Cargue la batería.
	Carga de trabajo elevada y temperatura de la batería muy baja.	Haga que la batería se caliente. Por ejemplo, colóquela en un lugar resguardado o trabaje a baja velocidad hasta que la batería esté caliente.
	La batería no funciona. El rango de funcionamiento de la batería está en su límite.	Extraiga la batería del producto. Deje reposar la batería y, a continuación, pulse el botón del indicador de la batería.
El indicador de temperatura de la batería está encendido.	La batería está demasiado fría o demasiado caliente para utilizarla.	Mantenga la batería a una temperatura ambiente entre -10 °C y 40 °C (14 °F y 104 °F). Cuando la batería alcance la temperatura adecuada, podrá usarse de nuevo.
El indicador de temperatura de la batería parpadea.	La batería está cerca del límite de temperatura.	Reduzca la velocidad o la carga de trabajo. Mantenga la batería a la temperatura recomendada de entre +10 °C y +30 °C (50 °F y 86 °F) para un rendimiento óptimo.
El indicador de temperatura de la batería está encendido mientras la batería está en el cargador.	Desviación de la temperatura; la batería está demasiado fría o demasiado caliente para cargarla.	Deje que la batería se enfríe o llévela a un lugar resguardado para que se caliente. Cuando la batería alcance la temperatura adecuada, podrá cargarse de nuevo. Asegúrese de usar el cargador con una temperatura ambiente de entre 5 °C y 40 °C (41 °F y 104 °F). Proteja el cargador de batería de la luz del sol. Si el problema persiste, póngase en contacto con su distribuidor.

Síntomas	Causa	Acción
El indicador de error de la batería se enciende.	La batería tiene un error crítico.	Póngase en contacto con su distribuidor.

TRANSPORTE Y ALMACENAMIENTO

- Las baterías de iones de litio incluidas están sujetas a los requisitos de la normativa sobre mercancías peligrosas.
- Es obligatorio cumplir el requisito especial indicado en el paquete y en las etiquetas para los transportes comerciales, incluidos los realizados por terceros y agentes de transporte.
- Hable con alguien con formación especial en materiales peligrosos antes de enviar el producto. Respete todas las normativas nacionales.
- Cubra con cinta los contactos cuando ponga la batería en un paquete. Embale bien la batería en el paquete para evitar daños y accidentes.
- No almacene la batería en lugares donde pueda generarse electricidad estática. No guarde la batería en una caja metálica.
- Guarde la batería en un lugar seco, resguardado de las heladas, limpio y que tenga una temperatura adecuada.
- Guarde la batería en un lugar cuya temperatura oscile entre 5 °C y 25 °C (41 °F y 77 °F). Proteja la batería de la luz del sol.
- Cargar la batería entre el 30 % y el 50 % antes de guardarla durante periodos de tiempo largos.
- Limpie la batería antes de guardarla.

DESECHO

Los productos Husqvarna no son residuos domésticos y se deben desechar como se indica en este manual.

- Respete los requisitos locales y las normas aplicables relativos a los residuos.

- Recicle el producto y el envase en un lugar apropiado.
- Póngase en contacto con su distribuidor local Husqvarna para obtener más información sobre cómo reciclar y desechar el producto.

Marcas comerciales registradas

Los logotipos y las denominaciones *Bluetooth*[®] son marcas comerciales registradas propiedad de y su uso por parte de Husqvarna está sujeto a una licencia.

DATOS TÉCNICOS

Para conocer los datos técnicos, consulte la placa de características de la batería.

TOOTE TUTVUSTUS

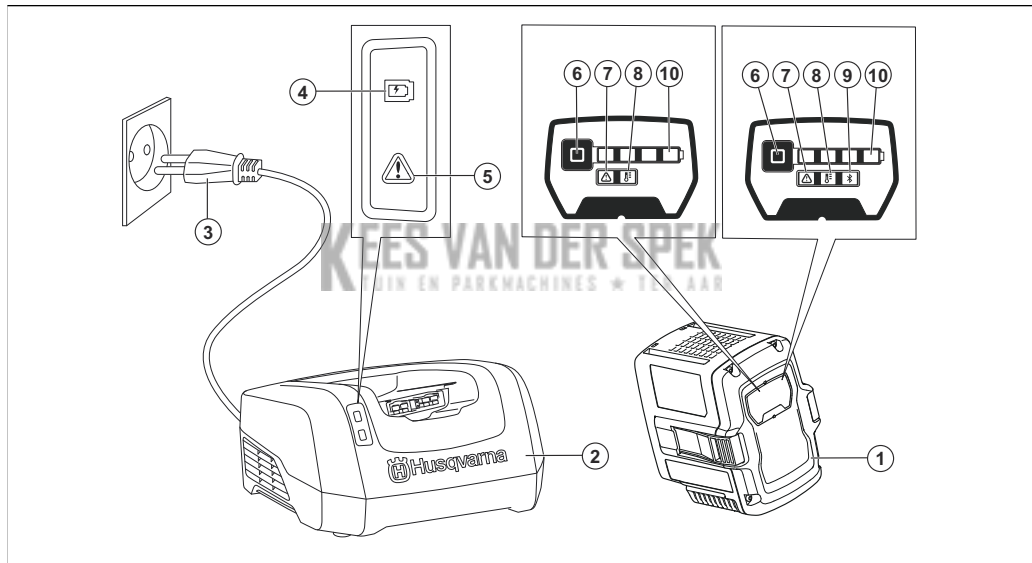

1. Aku
2. Akulaadija
3. Toitepistik
4. Laadimise märgutuli
5. Laadija tõrke märgutuli
6. Akunäidiku nupp
7. Aku tõrke märgutuli
8. Aku temperatuuri näidik
9. Bluetooth®-i näidik
10. Aku laetuse laadimise märgutuled

SÜMBOLID TOOTEL



Olge ettevaatlik ja kasutage toodet õigesti. Toode võib tekitada kasutajale või teistele raske või surmava kehavigastuse.



Enne seadme kasutamist lugege kasutusjuhend hoolikalt läbi ja veenduge, et oleksite juhistest aru saanud.

IPX4

Kaitske veepritsmete eest.



Tohib kasutada vihmaga.



See toode vastab kehtivatele EÜ direktiividele.

See toode vastab kehtivatele UK direktiividele.



Toimetage see toode elektri- ja elektroonikajäätmete heakskiidetud vastuvõtupunkti.



Toode või toote pakend ei kuulu olmejäätmete hulka.



Ära sukelda akut vette.



Kui toode kasutab *Bluetooth®*-i juhtmeta tehnikat. Sümbol *Bluetooth®* on näidatud toote nimesildil. Vt jaotisest *Juhtmeta Bluetooth®-tehnoloogia lk 56*.

Märkus: Tootel olevad ülejäänud sümbolid/tähised viitavad teatud ärivaldkondade sertifitseerimisnõuetele.

OHUTUSE MÄÄRATLUSED

Mõistetega „hoiatus“, „ettevaatus“ ja „märkus“ juhitakse tähelepanu eriti olulistele kohtadele kasutusjuhendis.



HOIATUS: Tähistab kasutusjuhendi juhiste eiramise korral kasutaja või kõrvalseisjate kehavigastuse või surmaga lõppeva õnnetuse ohtu.



ETTEVAATUST: Tähistab kasutusjuhendi juhiste eiramise korral seadme, muude esemete või läheduses asuvate objektide kahjustamise ohtu.

Märkus: Tähistab antud olukorras vajalikku lisateavet.

OLULISED OHUTUSJUHISED



HOIATUS: Lugege läbi kõik ohutushoiatused ja kõik juhised. Hoiatuste ja juhiste eiramine võib põhjustada elektrilöögi, tulekahju ja/või raskeid vigastusi.

Märkus: Hoidke kõik hoiatused ja juhendid alles.

- Husqvarna originaalakude laadimiseks kasutage ainult akulaadijat QC330 või QC500. Akud on kodeeritud.
- Kasuta vastavate 40-B140X, 40-B220X, 40-B330X toodete toiteallikana üksnes taaskasutatavaid Husqvarna akusid. Kehavigastuse vältimiseks ärge kasutage akut muude seadmete toiteallikana.
- Ärge püüdke akut lahti võtta ega parandada. Remonttööd tohib teostada vaid volitatud edasimüüja.
- Vältige aku kokkupuudet otsese päikesevalguse, kuumuse ja lahtise leegiga. Aku võib põhjustada põletusi ja/või keemilisi põletusi.
- Ärge kunagi kasutage defektset või kahjustunud akut ega akulaadijat.
- Vältige aku põrutamist.
- Hoidke aku eemal lastest.
- Aku tuleb hoida puhta ja kuivana.
- Kui akuklemmid määrduvad, puhastage need kuiva puhta lapiga.
- Kui aku on täis laetud, eemaldage aku akulaadijast.
- Kui te toodet ei kasuta või transpordite toodet teise kohta, ühendage aku lahti.
- Hoiustage akusid eemal metallesemetest (nt naelad, kruvid, ehted).

KASUTAMINE

- Enne kasutamist aku käivitamiseks vajutage aku märgutule nuppu.
- Aku tuleb enne esimest kasutamist laadida. Kasutage alati akulaadijat HusqvarnaQC330 või QC500.
- Kasutage akut üksnes juhul, kui õhutemperatuur on vahemikus $-10\text{ }^{\circ}\text{C}$ kuni $40\text{ }^{\circ}\text{C}$.
- Kui aku temperatuuri märgutuli vilgub, vähendage töökoormust ja/või kiirust.

Märkus: Suur töökoormus, kui aku temperatuur on alla $0\text{ }^{\circ}\text{C}$, võib põhjustada ajutise tõrke.

- Kasutage akulaadijat üksnes juhul, kui ümbritsev temperatuur on vahemikus 5...40 °C.
- Akut ei laeta, kui aku temperatuur on üle 50 °C.
- Aku laetustaseme nägemiseks vajutage aku indikaatori nuppu.

Husqvarna Fleet Services™

Husqvarna Fleet Services™ on pilvlahendus, mis annab äriotstarbelisele seadmepargi haldurile ülevaate kõigist masinatest. Husqvarna Fleet Services™ on saadaval nii veebiteenuse kui ka rakendusena. Lisateavet Husqvarna Fleet Services™ kohta vt www.husqvarna.com.

Märkus: Husqvarna Fleet Services™ pilvelahendus pole kõikidel turgudel saadaval.

Husqvarna Connect

Husqvarna Connect on mobiilseseadmetele mõeldud tasuta rakendus. Rakendus Husqvarna Connect annab teie Husqvarna tootele lisafunktsionaalsuse.

- Täiendav tooteteave.
- Toote osade ja hoolduse alane teave ja abi.

Lisateavet Husqvarna Connect kohta vt jaotisest www.husqvarna.com.

Märkus: Kõigis riikides ei saa rakendust Husqvarna Connect alla laadida. Lisateabe saamiseks võtke ühendust hooldusesindusega.

Juhtmeta Bluetooth®-tehnoloogia

Sisseehitatud juhtmeta Bluetooth®-tehnoloogiaga seadmeid saab ühendada mobiilseadmetega ja Husqvarna Connect-ühenduse kaudu on võimalik

kasutada lisafunktsioone. Kui toode laadib andmeid pilvkeskkonda üles, süttib juhtmeta Bluetooth®-tehnoloogia sümbol.



Aku laadimine

Enne esimest kasutuskorda laadige aku täis. Uus aku on laetud 30%. Aku laetustaseme nägemiseks vajutage aku indikaatori nuppu.



ETTEVAATUST: Laadige akut ainult keskkonnas, mille temperatuur jääb vahemikku 5...40°C (41...114°F).



ETTEVAATUST: Kasutage akut üksnes juhul, kui õhutemperatuur on vahemikus -10 °C kuni 40 °C.

Märkus: Akut ei laeta, kui aku temperatuur on üle 50 °C.

1. Asetage aku akulaadijasse. Kui akul süttib laadimise märgutuli, on aku õigesti akulaadijasse ühendatud.
2. Aku on täielikult laetud siis, kui akul põlevad kõik laadimise märgutuled.
3. Eemaldage aku laadijast.

Aku laadimisolek

Husqvarna liitium-ioonakut saab laadida ja kasutada kõikidel laadimistasemetel.

Laadimise märgutuled	Aku olek (laetustase)
Neli laadimise märgutuld põlevad	Aku on 76–100% laetud.
Kolm laadimise märgutuld põlevad	Aku on 51–75% laetud.

Laadimise märgutuled	Aku olek (laetustase)
Kaks laadimise märgutuld põlevad	Aku on 26–50% laetud.
Üks laadimise märgutuli põleb	Aku on 10–25% laetud.
Üks laadimise märgutuli vilgub	Aku on 0–10% laetud.

TÕRKEOTSING

Sümptomid	Põhjus	Toiming
Aku tõrke märgutuli vilgub.	Aku on tühi.	Laadige akut.
	Suur töökoormus koos väga madala aku temperatuuriga.	Laske akul soojeneda. Näiteks teisaldage see si- seruumidesse või töötage madalal kiirusel, kuni aku on soe.
	Aku ei tööta. Aku tööolatus on saavutanud oma limiidi.	Eemaldage aku seadmest. Laske akul puhata ja seejärel vajutage aku märgutule nuppu.
Aku temperatuuri märgutuli põleb.	Aku on kasutamiseks liiga külm või liiga kuum.	Hoidke akut keskkonnas, mille temperatuur jääb vahemikku -10...40 °C. Kui aku on saavutanud õi- ge temperatuuri, saab seda uuesti kasutada.
Aku temperatuuri märgutuli vilgub.	Aku temperatuuripiirang on peagi saavutatud.	Vähendage kiirust ja/või töökoormust. Optimaalse jõudluse tagamiseks hoidke akut eelistatud tem- peratuuril +10 °C kuni +30 °C.

Sümptomid	Põhjus	Toiming
Aku temperatuuri märgutuli põleb, kui aku on laadimas.	Vale temperatuur, aku on laadimiseks liiga külm või liiga kuum.	Laske akul jahtuda või pange see siseruumi soojenema. Kui aku on saavutanud õige temperatuuri, saab seda uuesti laadida. Veenduge, et kasutate laadijat keskkonnas, kus õhutemperatuur jääb vahemikku 5–40 °C. Hoidke laadija eemal päikesevalgusest. Kui probleem ei lahene, pöörduge edasimüüja poole.
Süttib aku tõrke märgutuli.	Akus esineb kriitiline tõrge.	Pöörduge edasimüüja poole.

TRANSPORTIMINE JA LADUSTAMINE

- Tamitud liitiumioonakud vastavad ohtlike ainete eeskirjade nõuetele.
- Täitke kaubanduslikule transpordile kehtestatud pakendamise ja märgistamise erinõudeid (sh kolmandate osapoolte või ekspediitorite teenuseid kasutades).
- Enne seadme lähetamist konsulteerige isikuga, kes on läbinud ohtlike ainete käitlemise alase erikoolituse. Järgige kõiki kehtivaid riiklikke eeskirju.
- Enne aku pakendisse asetamist katke kontaktid isoleerteibiga. Kahjustuste ja õnnetuste vältimiseks asetage aku pakendisse tihkelt.
- Ärge hoidke akut kohas, kus võib tekkida staatiline elekter. Ärge hoidke akut metallkastis.
- Pange aku kuiva, külmumiskindlasse, puhtasse ja sobiva temperatuuriga kohta.
- Hoidke akut ladustuskohas, mille temperatuur jääb vahemikku 5...25 °C. Hoidke aku eemal päikesevalgusest.
- Enne aku pikemaajalist hoiustamist laadige see 30–50% ulatuses täis.
- Puhastage akut enne hoieüpanekut.

UTILISEERIMINE

Husqvarna Tooted ei kuulu olmejäätmete hulka ja need tuleb utiliseerida vastavalt käesolevas juhendis toodud juhisteile.

- Järgige kohalikke utiliseerimiseeskirju ja kehtivaid seadusi.
- Taaskäideldelge toode ja pakend sobivad jäätmekäitlusjaamas.
- Põhjalikumat teavet toote taaskäitlemise ja utiliseerimise kohta saate kohalikul Husqvarna edasimüüjal.

Registreeritud kaubamärgid

Bluetooth® -i sõnamärk ja logod on ettevõtte registreeritud kaubamärgid ja ettevõtte Husqvarna kasutab neid litsentsi alusel.

TEHNILISED ANDMED

Tehnilised andmed leiata aku tüübisildilt.

TUOTTEEN KUVAUS

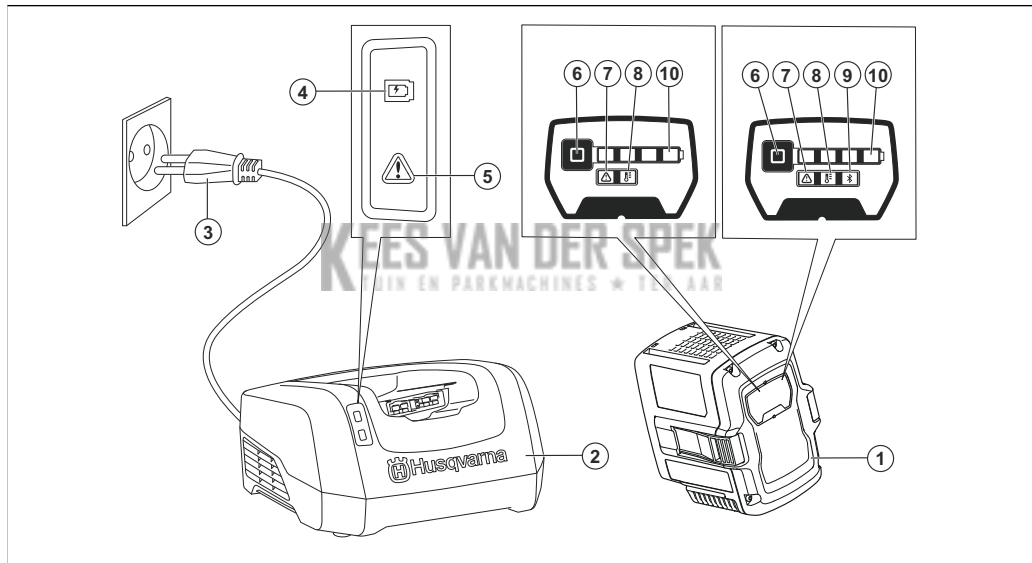

1. Akku
2. Akkulaturi
3. Virtapistoke
4. Lataustilan ilmaisin
5. Laturin vian ilmaisin
6. Akun varaustilan painike
7. Akun vian ilmaisin
8. Akun lämpötilan ilmaisin
9. Bluetooth®-ilmaisin
10. Varaustilan ilmaisimet

TUOTTEEN SYMBOLIT



Ole varovainen ja käytä tuotetta oikein. Tämä tuote voi aiheuttaa käyttäjälle tai sivullisille vakavia vammoja tai kuoleman.



Lue käyttöohje huolellisesti ja varmista, että ymmärrät sen sisällön, ennen kuin alat käyttää tätä tuotetta.

IPX4

Suojattu roiskuvalta vedeltä.



Tuotetta voi käyttää sateella.



Laite täyttää voimassa olevien EY-direktiivien vaatimukset.

Tämä tuote täyttää sovellettavissa olevien UK-säädösten vaatimukset.



Vie laite asianmukaiseen sähkö- ja elektroniikkalaitteiden keräyspisteeseen.



Laitetta tai sen pakkausta ei saa hävittää kotitalousjätteen mukana.



Älä upota akkua veteen.



Jos tuotteessa on langaton Bluetooth®-tekniikka: Tuotteen nimitarraan on merkitty symboli Bluetooth®. Katso kohdasta *Langaton Bluetooth®-tekniikka* sivulla 62.

Huomautus: Muita tuotteen symboleita/tarroja tarvitaan joillakin markkina-alueilla ilmaisemaan sertifiointivaatimuksia.

TURVALLISUUSMÄÄRITELMÄT

Varoituksia, huomioita ja huomautuksia käytetään, kun jotakin käyttöohjeen osaa halutaan erityisesti korostaa.



VAROITUS: Tätä käytetään, jos käyttöohjeen noudattamatta jättämisestä voi seurata käyttäjän tai sivullisen vamma tai kuolema.



HUOMAUTUS: Tätä käytetään, jos käyttöohjeen noudattamatta jättämisestä voi seurata koneen, muiden materiaalien tai ympäristön vaurioituminen.

Huomautus: Tätä käytetään tietyissä tilanteissa tarvittavien lisätietojen antamiseen.

KESKEISET TURVAOHJEET



VAROITUS: Lue kaikki turvavaroitukset ja kaikki ohjeet. Varoitusten ja ohjeiden noudattamisen laiminlyöminen voi johtaa sähköiskuun, tulipaloon ja/tai vakavaan tapaturmaan.

Huomautus: Pidä kaikki varoitukset ja ohjeet tallessa myöhempää käyttöä varten.

- Käytä vain latureita QC330 tai QC500 alkuperäisten Husqvarna-akkujen lataamiseen. Akkujen ohjelmisto on suojattu.
- Käytä ladattavia 40-B140X, 40-B220X, 40-B330X -akkuja vain kyseisten Husqvarna-tuotteiden virtalähteenä. Tapaturmien välttämiseksi akkua ei saa käyttää muiden laitteiden virtalähteenä.
- Älä yritä purkaa tai korjata akkua. Korjauksia saavat tehdä vain valtuutetut jälleenmyyjät.
- Pidä akku suojassa auringonvalolta, kuumuudelta ja avotulelta. Akku voi aiheuttaa palo- ja/tai syöpymisvammoja.
- Älä käytä viallista tai vaurioitunutta akkua tai akkulaturia.
- Älä altista akkua mekaanisille iskuille.
- Pidä akku poissa lasten ulottuvilta.
- Pidä akku puhtaana ja kuivana.
- Jos akun liittimet likaantuvat, puhdista ne puhtaalla ja kuivalla rätillä.
- Irrota akku laturista, kun se on latautunut täyteen.
- Irrota akku tuotteesta, kun tuote ei ole käytössä ja kuljetuksen ajaksi.
- Säilytä akkuja varastossa kaukana metalliesineistä kuten nauloista, ruuveista ja koruista.

KÄYTTÖ

- Aktivoi akku ennen käyttöä painamalla akun varaustilan painiketta.
- Akku on ladattava ennen ensimmäistä käyttökertaa. Käytä aina jotain seuraavista akkulatureista: Husqvarna, QC330 tai QC500.
- Käytä akkua ainoastaan -10–40 °C:n lämpötiloissa.
- Vähennä kuormaa ja/tai nopeutta, kun akun lämpötilan ilmaisin vilkkuu.

Huomautus: Jos akun lämpötila on alle 0 °C (32 °F), raskas kuorma saattaa aiheuttaa akussa väliaikaisen virhetilan.

- Käytä akkulatoria ainoastaan 5–40 °C:n (41–104 °F:n) ympäristölämpötiloissa.
- Akku ei lataudu, jos akun lämpötila on yli 50 °C (122°F).
- Painamalla akun varaustilan ilmaisinta näet akun varaustilan.

Husqvarna Fleet Services™

Husqvarna Fleet Services™ on pilvipalveluratkaisu, joka tarjoaa kaupallisen kalustokannan hallinnoijalle ajantasaiset tiedot kaikista tuotteista. Husqvarna Fleet Services™ on saatavilla verkkopalveluna ja sovelluksena. Lisätietoja Husqvarna Fleet Services™ -palvelusta on osoitteessa www.husqvarna.com.

Huomautus: Husqvarna Fleet Services™ -pilvipalvelu ei ole saatavilla kaikilla markkina-alueilla.

Husqvarna Connect

Husqvarna Connect on ilmainen mobiililaitesovellus. Husqvarna Connect -sovelluksella saat lisätoimintoja Husqvarna-laitteeseen.

- Enemmän tuotetietoja.
- Tietoja koneen osista ja huolto-ohjeita.

Lisätietoja Husqvarna Connect -palvelusta on osoitteessa www.husqvarna.com.

Huomautus: Husqvarna Connect -sovellus ei ole ladattavissa kaikilla markkina-alueilla. Lisätietoja saat huoltoliikkeestä.

Langaton Bluetooth®-tekniikka

Tuotteet, joissa on langaton Bluetooth®-tekniikka, voivat muodostaa yhteyden mobiililaitteisiin ja hyödyntää lisätoimintoja Husqvarna Connect -sovelluksesta. Langattoman Bluetooth®-tekniikan symboli syttyy, kun tuote lataa tietoa pilvipalveluun.



Akun lataaminen

Lataa akku ennen ensimmäistä käyttökertaa. Uuden akun varaustaso on 30 %. Painamalla akun varaustilan ilmaisinta näet akun varaustilan.



HUOMAUTUS: Lataa akku vain, kun ympäristön lämpötila on 5–40 °C.



HUOMAUTUS: Käytä akkua ainoastaan -10–40 °C:n lämpötiloissa.

Huomautus: Akku ei lataudu, jos akun lämpötila on yli 50 °C (122°F).

1. Aseta akku akkulatoriin. Kun laturin lataustilan ilmaisin palaa, akku on oikein kiinni akkulatorissa.

2. Akku on täysin ladattu, kun kaikki akun varaustilan ilmaisimet palavat.
3. Irrota akku akkulatorista.

Akun varaustila

Husqvarna-litiumioniakkua voi ladata tai käyttää sen varaustasosta riippumatta.

Varaustilan ilmaisimet	Akun varaustila
4 varaustilan ilmaisinta palaa	Akun varaustaso on 76–100 %.

Varaustilan ilmaisimet	Akun varaustila
3 varaustilan ilmaisinta palaa	Akun varaustaso on 51–75 %.
2 varaustilan ilmaisinta palaa	Akun varaustaso on 26–50 %.
1 varaustilan ilmaisin palaa	Akun varaustaso on 10–25 %.
1 varaustilan ilmaisin vilkkuu	Akun varaustaso on 0–10 %.

VIANMÄÄRITYS

Oireet	Syy	Toimenpide
Akun virhetilan ilmaisin vilkkuu.	Akku on tyhjä.	Lataa akku.
	Raskas kuormitus samalla kun akun lämpötila on erittäin alhainen.	Lämmitä akkua. Voit esimerkiksi siirtää akun sätiloihin tai käyttää työkalua pienellä kuormalla, kunnes akku lämpenee.
	Akku ei toimi. Akun toiminta-alue on saavuttanut ylärajan.	Irrota akku laitteesta. Anna akun levätä ja paina sitten akun varaustilan painiketta.
Akun lämpötilan ilmaisin palaa.	Akkua ei voi käyttää, koska se on liian kylmä tai liian kuuma.	Säilytä akkua -10...40 °C:n lämpötilassa. Kun akun lämpötila on oikea, sitä voi käyttää.
Akun lämpötilan ilmaisin vilkkuu.	Akun lämpötila on lähellä raja-arvoa.	Vähennä nopeutta ja/tai kuormaa. Akun suorituskyky on optimaalinen, kun akun lämpötila on suositellulla alueella +10...+30 °C.

Oireet	Syy	Toimenpide
Akun lämpötilan ilmaisin palaa, kun akku on laturissa.	Lämpötilavaihtelu, akku on liian kylmä tai kuuma ladattavaksi.	Anna akun jäähtyä tai siirrä se sisätilaan lämpenemään. Kun akun lämpötila on oikea, akkua voi jälleen ladata. Käytä akkulatoria vain, kun ympäristön lämpötila on 5...40 °C. Pidä laturi poissa auringonvalosta. Jos ongelma jatkuu, ota yhteyttä jälleenmyyjään.
Akun vian ilmaisin syttyy.	Akussa on kriittinen virhe.	Ota yhteyttä jälleenmyyjään.

KULJETUS JA SÄILYTYS

- Mukana tulleet litiumioniakut ovat vaarallisten aineiden lainsäädännön määräysten mukaisia.
- Pakkausta ja merkintöjä koskevia erityismääräyksiä on noudatettava, myös kolmansien osapuolten tai huolitsijoiden järjestämässä tavarakuljetuksessa.
- Keskustele erityiskoulutuksen saaneen vaarallisten aineiden asiantuntijan kanssa ennen tuotteen lähettämistä. Noudata kaikkia kansallisia määräyksiä.
- Teippaa liittimet asettaessasi akun pakettiin. Vältä vahingot ja onnettomuudet asettamalla akku pakettiin tiukasti.
- Älä säilytä akkua paikassa, jossa on staattista sähköä. Älä säilytä akkua metalliaatikossa.
- Siirrä akku kuivaan, pakkaselta suojattuun ja siistiin paikkaan, jossa on sopiva lämpötila.
- Säilytä akkua varastossa, jossa lämpötila on 5–25 °C. Suojaa akku auringonvalolta.
- Lataa akku ennen pitkäaikaista säilytystä niin, että sen varaustaso on 30–50 %.
- Puhdista akku ennen sen siirtämistä säilytykseen.

HÄVITTÄMINEN

Husqvarna-laitteet eivät ole kotitalousjätettä. Ne on hävitettävä vain tässä oppaassa kuvatulla tavalla.

- Noudata paikallisia hävittämisvaatimuksia ja säädöksiä.
- Kierrätä laite ja pakkaus asianmukaisessa kierrätyspisteessä.
- Lisätietoja laitteen kierrätyksestä ja hävittämisestä saat paikalliselta Husqvarna-jälleenmyyjältä.

Rekisteröidyt tavaramerkit

Bluetooth®-sanamerkki ja -logot ovat :n omistamia rekisteröityjä tavaramerkkejä. Husqvarna käyttää kyseisiä merkkejä luvanvaraisesti.

TEKNISET TIEDOT

Tekniset tiedot ovat akun arvokilvessä.

PRÉSENTATION DU PRODUIT

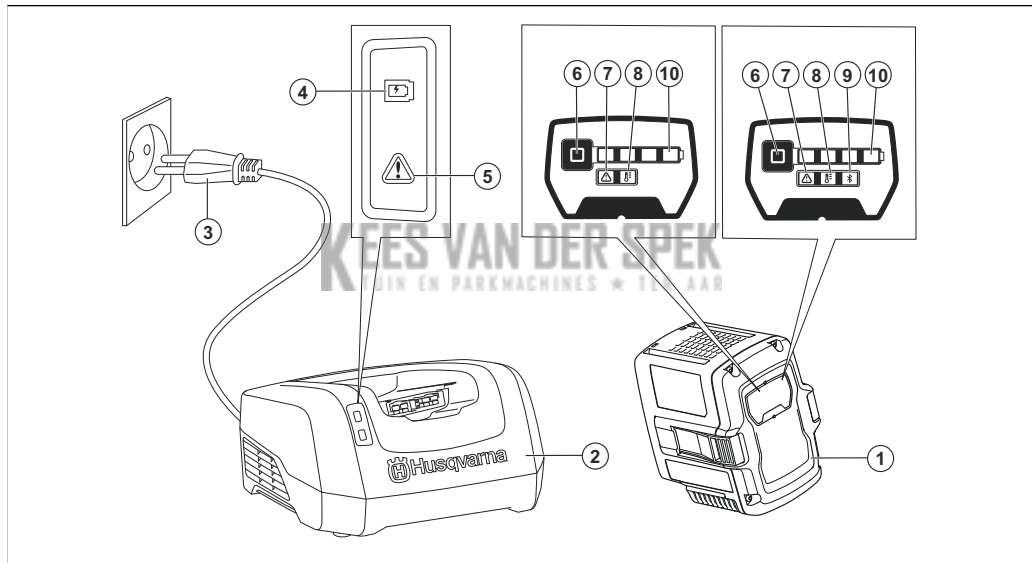

1. Batterie
2. Chargeur de batterie
3. Fiche d'alimentation
4. Témoin de charge
5. Témoin d'erreur sur le chargeur
6. Indicateur de batterie
7. Témoin d'erreur sur la batterie
8. Indicateur de la température de la batterie
9. Indicateur Bluetooth®
10. Témoins d'état de charge (SoC)

SYMBOLES SUR LE PRODUIT



soyez prudent et utilisez le produit correctement.
Ce produit peut causer des blessures graves, voire mortelles, au conducteur ou à d'autres personnes.



Lisez le manuel d'utilisation et assurez-vous de bien comprendre les instructions avant d'utiliser ce produit.

IPX4

Protection contre les éclaboussures d'eau.



Peut être utilisé sous la pluie.



Le produit est conforme aux directives CE en vigueur.

Ce produit est conforme aux directives en vigueur au Royaume-Uni.



Déposez le produit dans un site de recyclage approprié pour équipements électriques et électroniques.



Le produit ou son emballage ne font pas partie des ordures ménagères.



Ne plongez pas la batterie dans l'eau.



Si le produit est doté de la technologie sans fil *Bluetooth®*. Le symbole *Bluetooth®* sera inscrit sur l'étiquette du nom du produit. Reportez-vous à la section *Bluetooth® technologie sans fil* à la page 68.

Remarque: Les autres symboles/autocollants présents sur le produit concernent des exigences de certification spécifiques à certaines zones commerciales.

DÉFINITIONS DE SÉCURITÉ

Des avertissements, des recommandations et des remarques sont utilisés pour souligner des parties spécialement importantes du manuel.



AVERTISSEMENT: Symbole utilisé en cas de risque de blessures ou de mort pour l'opérateur ou les personnes à proximité si les instructions du manuel ne sont pas respectées.



REMARQUE: Symbole utilisé en cas de risque de dommages pour le produit, d'autres matériaux ou les environs si les instructions du manuel ne sont pas respectées.

Remarque: Symbole utilisé pour donner des informations supplémentaires pour une situation donnée.

CONSIGNES DE SÉCURITÉ IMPORTANTES



AVERTISSEMENT: Lisez tous les avertissements et toutes les instructions de sécurité. Le non-respect des consignes et des instructions peut être à l'origine d'un choc électrique, d'un incendie et/ou de blessures graves.

Remarque: Conservez tous les avertissements de sécurité et toutes les instructions.

- Utilisez uniquement les chargeurs de batterie QC330 ou QC500 pour charger les batteries Husqvarna d'origine. Les batteries sont codées par logiciel.
- Utilisez les batteries 40-B140X, 40-B220X, 40-B330X rechargeables en tant qu'alimentation électrique pour les produits Husqvarna associés uniquement. Afin d'éviter toute blessure, n'utilisez pas la batterie comme source d'alimentation pour d'autres produits.
- N'essayez pas de démonter ou de réparer la batterie. Toutes les réparations doivent être effectuées uniquement par un concessionnaire agréé.
- Protégez la batterie des rayons directs du soleil, de la chaleur et des flammes nues. La batterie peut provoquer des brûlures et/ou des brûlures chimiques.
- N'utilisez pas de batterie ou de chargeur de batterie défectueux ou endommagé.
- Ne soumettez pas la batterie à des chocs mécaniques.
- Tenez la batterie hors de portée des enfants.
- Maintenez la batterie propre et sèche.

- Nettoyez les bornes de la batterie avec un chiffon propre et sec si elles sont sales.
- Ne conservez pas la batterie dans le chargeur de batterie lorsqu'elle est complètement chargée.
- Retirez la batterie du produit lorsqu'elle n'est pas utilisée et pendant le transport.
- Conservez les batteries en stock à distance des objets métalliques, tels que les clous, les vis ou les bijoux.

UTILISATION

- Appuyez sur le bouton du témoin de batterie pour mettre la batterie sous tension avant utilisation.
- La batterie doit être chargée avant sa première utilisation. Utilisez toujours un chargeur de batterie HusqvarnaQC330 ou QC500.
- N'utilisez la batterie que si la température ambiante est comprise entre -10 °C (14 °F) et 40 °C (104 °F).
- Diminuez la charge de travail et/ou la vitesse lorsque l'indicateur de température de la batterie clignote.

Remarque: une charge de travail importante lorsque la température de la batterie est inférieure à 0 °C (32 °F) peut entraîner une erreur temporaire de la batterie.

- N'utilisez le chargeur de batterie que si la température ambiante est comprise entre 5 °C (41 °F) et 40 °C (104 °F).
- La batterie ne charge pas si sa température est supérieure à 50 °C (122 °F).
- Appuyez sur le bouton de l'indicateur de batterie pour obtenir des informations sur l'état de charge de la batterie.

Husqvarna Fleet Services™

Husqvarna Fleet Services™ est une solution Cloud qui permet au gestionnaire de parc machines d'avoir un aperçu de tous les produits. Husqvarna Fleet Services™ est disponible en tant que service Web et en tant qu'application. Pour plus d'informations sur Husqvarna Fleet Services™, voir www.husqvarna.com.

Remarque: la solution Cloud Husqvarna Fleet Services™ n'est pas disponible sur tous les marchés.

Husqvarna Connect

Husqvarna Connect est une application gratuite pour votre appareil mobile. L'application Husqvarna Connect offre des fonctions étendues à votre produit Husqvarna.

- Informations produit détaillées.
- Informations et aide sur les pièces et l'entretien du produit.

Pour plus d'informations sur Husqvarna Connect, voir www.husqvarna.com.

Remarque: L'application Husqvarna Connect n'est pas disponible au téléchargement sur tous les marchés. Pour davantage d'informations, contactez votre atelier d'entretien.

Bluetooth® technologie sans fil

Les produits dotés de la technologie sans fil Bluetooth® intégrée peuvent se connecter aux appareils mobiles et activer des fonctionnalités supplémentaires à partir de Husqvarna Connect. Le symbole de la

technologie sans fil *Bluetooth®* s'allume lorsque votre produit télécharge des données vers le Cloud.



Pour charger la batterie

Chargez la batterie avant la première utilisation. Une batterie neuve est chargée à 30 %. Appuyez sur le bouton de l'indicateur de batterie pour obtenir des informations sur l'état de charge de la batterie.



REMARQUE: Ne chargez la batterie que si la température ambiante est comprise entre 5 °C (41 °F) et 40 °C (114 °F).



REMARQUE: N'utilisez la batterie que si la température ambiante est comprise entre -10 °C (14 °F) et 40 °C (104 °F).

Remarque: La batterie ne charge pas si sa température est supérieure à 50 °C (122 °F).

1. Placez la batterie dans le chargeur de batterie. Lorsque le témoin de charge s'allume sur le chargeur de batterie, la batterie est correctement branchée sur le chargeur de batterie.
2. La batterie est entièrement chargée lorsque tous les témoins de charge situés sur la batterie sont allumés.
3. Dégagez la batterie du chargeur de batterie.

Niveau de charge de la batterie

Une batterie au lithium-ion Husqvarna peut être chargée ou utilisée à tous les niveaux de charge.

Témoins de charge	État de la batterie (état de charge)
4 témoins de charge sont allumés	La batterie est chargée à 76 % - 100 %.
3 témoins de charge sont allumés	La batterie est chargée à 51 % - 75 %.
2 témoins de charge sont allumés	La batterie est chargée à 26 % - 50 %.
1 témoin de charge est allumé	La batterie est chargée à 10 % - 25 %.
1 témoin de charge clignote	La batterie est chargée à 0 % - 10 %.

RECHERCHE DE PANNE

Symptômes	Cause	Action
Le témoin d'erreur de la batterie clignote.	La batterie est vide.	Rechargez la batterie.
	Charge de travail importante associée à une température de batterie très basse.	Réchauffez la batterie. Par exemple, placez-la à l'intérieur ou faites fonctionner le produit à basse vitesse jusqu'à ce que la batterie soit chaude.
	La batterie ne fonctionne pas. La limite de plage de fonctionnement de la batterie a été atteinte.	Retirez la batterie du produit. Laissez reposer la batterie, puis appuyez sur le bouton du témoin de la batterie.
L'indicateur de température de la batterie est allumé.	La batterie est trop froide ou trop chaude pour être utilisée.	Maintenez la batterie à une température ambiante comprise entre -10 °C (14 °F) et 40 °C (104 °F). Lorsque la température de la batterie est correcte, elle peut à nouveau être utilisée.
L'indicateur de température de la batterie clignote.	La batterie est proche de ses limites de température.	Réduisez la vitesse et/ou la charge de travail. Pour des performances optimales, maintenez la batterie à une température comprise entre +10 °C (50 °F) et +30 °C (86 °F).
L'indicateur de température de la batterie est allumé lorsque la batterie se trouve dans le chargeur.	Écart de température, la batterie est trop froide ou trop chaude pour être chargée.	Laissez la batterie refroidir ou déplacez-la à l'intérieur pour la réchauffer. Lorsque la température de la batterie est correcte, elle peut à nouveau être chargée. Veillez à utiliser le chargeur dans un endroit où la température ambiante est comprise entre 5 °C (41 °F) et 40 °C (104 °F). Maintenez le chargeur à l'abri de la lumière du soleil. Si le problème persiste, parlez-en à votre revendeur.

Symptômes	Cause	Action
Le témoin d'erreur de la batterie s'allume.	La batterie présente une erreur critique.	Parlez-en à votre revendeur.

TRANSPORT ET STOCKAGE

- Les batteries Li-ion fournies respectent les exigences de la législation sur les marchandises dangereuses.
- Vous devez respecter l'exigence spécifique relative à l'emballage et aux étiquettes pour les transports commerciaux, y compris par des tiers et des transitaires.
- Consultez un expert en matières dangereuses avant d'expédier le produit. Respectez les lois nationales en vigueur.
- Mettez du ruban adhésif sur les contacts lorsque vous placez la batterie dans un emballage. Placez la batterie dans l'emballage de façon hermétique afin d'éviter tout dommage ou accident.
- Ne conservez pas la batterie dans un endroit présentant un risque d'électricité statique. Ne conservez pas la batterie dans une boîte métallique.
- Conservez la batterie dans un endroit sec, propre et à l'abri du gel à une température correcte.
- Conservez la batterie dans un endroit où la température est comprise entre 5 °C (41 °F) et 25 °C (77 °F). Maintenez la batterie à l'abri de la lumière.
- Chargez la batterie entre 30 % et 50 % avant de la remiser pendant de longues périodes.
- Nettoyez la batterie avant de la remiser.

MISE AU REBUT

Les produits Husqvarna ne sont pas des déchets ménagers et doivent être mis au rebut suivant la procédure indiquée dans ce manuel.

- Respectez les consignes locales de gestion des déchets et les réglementations applicables.
- Recyclez le produit et l'emballage dans un site de traitement approprié.
- Contactez votre revendeur Husqvarna local pour plus d'informations concernant le recyclage et la mise au rebut du produit.

Marques déposées

La marque et les logos *Bluetooth®* sont des marques déposées appartenant à , et toute utilisation de ces marques par Husqvarna est régie par une licence.

CARACTÉRISTIQUES TECHNIQUES

Pour les données techniques, reportez-vous à la plaque signalétique de la batterie.

PREGLED PROIZVODA

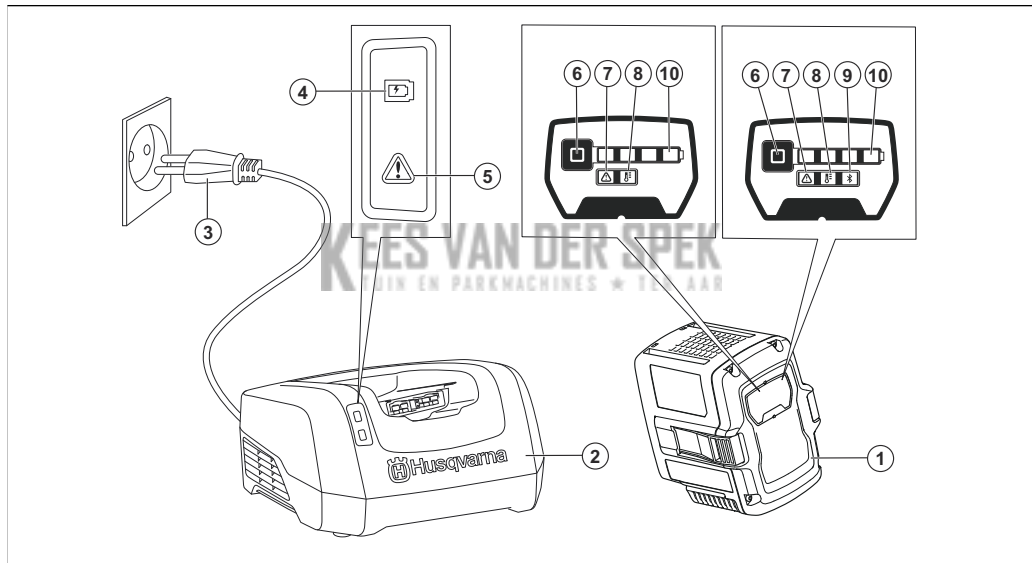

1. Baterija
2. Punjač baterije
3. Strujni utikač
4. Indikator punjenja
5. Indikator pogreške na punjaču
6. Gumb indikatora baterije
7. Indikator pogreške na bateriji
8. Indikator temperature baterije
9. Indikator Bluetooth®
10. Indikator punjenja za stanje napunjenosti (SoC)

SIMBOLI NA PROIZVODU



Budite oprezni i pravilno upotrebljavajte ovaj proizvod. Ovaj proizvod može izazvati teške ozljede ili smrt rukovatelja ili drugih osoba.



Pažljivo pročitajte korisnički priručnik i dobro usvojite sadržaj uputa prije upotrebe proizvoda.

IPX4

Zaštićen je od prskanja vodom.



U REDU je upotrebljavati za vrijeme kiše.



Proizvod ispunjava mjerodavne direktive EZ.

Ovaj je proizvod u skladu s važećim direktivama UK-a.



Reciklirajte proizvod na odgovarajućem odlagalištu otpada za električnu i elektroničku opremu.



Ni proizvod ni njegova ambalaža ne spadaju u kućanski otpad.



Ne smijete stavljati bateriju u vodu.



Ako je proizvod opremljen *Bluetooth*® bežičnom tehnologijom. Simbol *Bluetooth*® bit će označen na naljepnici s nazivom proizvoda. Pogledajte *Bluetooth*® bežična tehnologija na stranici 75.

Napomena: Drugi simboli/naljepnice na proizvodu odnose se na zahtjeve za certifikaciju za neka tržišna područja.

SIGURNOSNE DEFINICIJE

Upozorenjima, oprezima i napomenama naglašavaju se posebno važni dijelovi priručnika.



UPOZORENJE: Upotrebljava se kada nepoštivanje uputa iz priručnika može uzrokovati smrt ili ozljede rukovatelja ili promatrača.



OPREZ: Upotrebljava se kada nepoštivanje uputa iz priručnika može uzrokovati oštećenje proizvoda ili drugih materijala u neposrednoj blizini.

Napomena: Koristi se prikaz neophodnih dodatnih informacija za zadanu situaciju.

VAŽNE SIGURNOSNE UPUTE



UPOZORENJE: Pročitajte sva sigurnosna upozorenja i sve upute. Nepridržavanje upozorenja i uputa može uzrokovati strujni udar, požar i/ili teške ozljede.

Napomena: Spremite sva upozorenja i upute.

- Za punjenje originalnih baterija tvrtke Husqvarna upotrebljavajte samo QC330 ili QC500. Baterije su softverski kodirane.
- Upotrebljavajte isključivo punjive baterije 40-B140X, 40-B220X, 40-B330X za napajanje odgovarajućih proizvoda tvrtke Husqvarna. Bateriju nemojte upotrebljavati za napajanje drugih proizvoda jer postoji opasnost od ozljeda.
- Bateriju nemojte rastavljati niti pokušavati popraviti. Sve popravke mora obavljati samo ovlašteni distributer.
- Bateriju zaštitite od sunčeve svjetlosti, vrućine i otvorenog plamena. Baterija može uzrokovati opekline i/ili kemijske opekline.
- Nemojte upotrebljavati neispravnu ili oštećenu bateriju ni punjač baterije.
- Bateriju nemojte izlagati mehaničkim udarima.
- Bateriju držite podalje od djece.
- Bateriju održavajte čistom i suhom.
- Ako se kontakti baterijskog kompleta zaprljaju, obrišite ih čistom suhom krpom.
- Kad se baterija napuni, uklonite je iz punjača.
- Dok proizvod ne upotrebljavate i tijekom transporta, uklonite bateriju iz njega.
- Baterije skladištite dalje od metalnih predmeta poput čavala, vijaka ili nakita.

RUKOVANJE

- Pritisnite gumb indikatora baterije kako biste pokrenuli bateriju prije upotrebe.
- Prije prve upotrebe bateriju morate napuniti. Obavezno upotrebljavajte punjač baterije HusqvarnaQC330 ili QC500.

- Bateriju upotrebljavajte samo pri temperaturama okoline između -10 °C (14 °F) i 40 °C (104 °F).
- Smanjite opterećenje i/ili brzinu kada indikator temperature baterije treperi.

Napomena: Veliko radno opterećenje, kada je temperatura baterije manja od 0 °C (32 °F), mogu uzrokovati privremenu pogrešku baterije.

- Punjač baterije upotrebljavajte samo pri temperaturama okoline između 5 °C (41 °F) i 40 °C (104 °F).
- Baterija se neće puniti ako je njezina temperatura veća od 50 °C (122 °F).
- Pritisnite gumb indikatora baterije da biste saznali stanje napunjenosti baterije.

Husqvarna Fleet Services™

Husqvarna Fleet Services™ je rješenje s računalnim oblakom koje upravitelju komercijalne flote pruža pregled svih proizvoda. Rješenje Husqvarna Fleet Services™ dostupno je kao usluga na web-mjestu i aplikacija. Više informacija o Husqvarna Fleet Services™ potražite na www.husqvarna.com.

Napomena: Rješenje s računalnim oblakom Husqvarna Fleet Services™ nije dostupno na svim tržištima.

Husqvarna Connect

Husqvarna Connect je besplatna aplikacija za mobilni uređaj. Aplikacija Husqvarna Connect pruža vam dodatne funkcije za vaš proizvod Husqvarna.

- Opširnije informacije o proizvodu.

- Dodatne informacije i pomoć za dijelove i servisiranje proizvoda.

Više informacija o Husqvarna Connect potražite na www.husqvarna.com.

Napomena: Aplikacija Husqvarna Connect nije na svim tržištima dostupna za preuzimanje. Za više informacija obratite se servisnom distributeru.

Bluetooth® bežična tehnologija

Proizvodi s ugrađenom Bluetooth® bežičnom tehnologijom mogu se povezati s mobilnim uređajima, a povezivanjem se omogućuju dodatne funkcije iz aplikacije Husqvarna Connect. Simbol za Bluetooth® bežičnu tehnologiju pojavljuje se kada vaš proizvod prenosi podatke u oblak.



Zamjena baterije

Prije prve upotrebe napunite bateriju. Nova baterija napunjena je na 30%. Pritisnite gumb indikatora baterije da biste saznali stanje napunjenosti baterije.



OPREZ: Bateriju puniti isključivo na temperaturama okoline između 5 °C (41 °F) i 40 °C (114 °F).



OPREZ: Bateriju upotrebljavajte samo pri temperaturama okoline između -10 °C (14 °F) i 40 °C (104 °F).

Napomena: Baterija se neće puniti ako je njezina temperatura veća od 50 °C (122 °F).

1. Postavite bateriju u punjač baterije. Kada se uključi indikator punjenja na punjaču baterije, baterija je pravilno priključena na punjač.
2. Baterija je potpuno napunjena kada su uključeni svi indikatori punjenja na bateriji.
3. Izvadite bateriju iz punjača baterije.

Status punjača baterije

Litij-ionsku bateriju tvrtke Husqvarna možete puniti ili upotrebljavati pri bilo kojoj razini napunjenosti.

Indikatori punjenja	Stanje baterije (stanje napunjenosti)
Uključena su 4 indikatora punjenja	Baterija je napunjena 76 % – 100 %.
Uključena su 3 indikatora punjenja	Baterija je napunjena 51 % – 75 %.
Uključena su 2 indikatora punjenja	Baterija je napunjena 26 % – 50 %.
Uključen je 1 indikator punjenja	Baterija je napunjena 10 % – 25 %.
1 indikator punjenja treperi	Baterija je napunjena 0 % – 10 %.

KEES VAN DER SPEK
MACHINES * TER AAR

RJEŠAVANJE PROBLEMA

Simptomi	Uzrok	Postupak
Indikator pogreške na bateriji treperi.	Baterija je prazna.	Napunite bateriju.
	Veliko radno opterećenje u kombinaciji s vrlo niskom temperaturom baterije.	Zagrijte bateriju. Na primjer, premjestite je u zatvoreni prostor ili radite pri maloj brzini dok se baterija ne zagrije.
	Baterija ne radi. Raspon rada baterije je u granicama.	Izvadite bateriju iz proizvoda. Pustite da se baterija odmori, a zatim pritisnite gumb indikatora baterije.
Indikator temperature baterije je UKLJUČEN.	Baterija je prehladna ili prevruća za upotrebu.	Bateriju upotrebljavajte u rasponu temperatura okoline od -10 °C (14 °F) do 40 °C (104 °F). Kada baterija postigne odgovarajuću temperaturu, možete je ponovo upotrijebiti.
Indikator temperature baterije treperi.	Baterija je blizu ograničenja temperature.	Smanjite brzinu i/ili opterećenje. Za optimalne performanse bateriju upotrebljavajte u preferiranom rasponu temperatura okoline od +10 °C (50 °F) do +30 °C (86 °F).
Indikator temperature baterije je UKLJUČEN dok je baterija na punjaču.	Odstupanje od temperature, baterija je prehladna ili prevruća za upotrebu.	Pričekajte da se baterija ohladi ili je premjestite van da se zagrije. Kada baterija postigne odgovarajuću temperaturu, možete je ponovo puniti. Punjač upotrebljavajte isključivo na temperaturama između 5 °C (41 °F) i 40 °C (104 °F). Punjač držite podalje od sunčeve svjetlosti. Ako se problem nastavi pojavljivati, obratite se trgovcu.

Simptomi	Uzrok	Postupak
Uključuje se indikator pogreške za bateriju.	Baterija ima kritičnu grešku.	Obratite se zastupniku.

PRIJEVOZ I SKLADIŠTENJE

- Isporučene litij-ionske baterije podliježu zahtjevima propisa o opasnim proizvodima.
- Pridržavajte se posebnih zahtjeva o pakiranju i označavanju u komercijalnom transportu, uključujući one trećih strana i prijevoznika.
- Prije slanja proizvoda obratite se osobi s posebnom obukom za opasni materijal. Pridržavajte se svih mjerodavnih nacionalnih propisa.
- Kada bateriju stavljate u pakiranje, kontakte prelijepite trakom. Učvrstite bateriju u pakiranje da biste onemogućili oštećenja i nezgode.
- Bateriju nemojte spremati u prostor u kojem može nastati statički elektricitet. Bateriju nemojte čuvati u metalnoj kutiji.
- Postavite proizvod u suh i čist prostor odgovarajuće temperature i zaštićen od smrzavanja.
- Skladištite bateriju na mjestima s temperaturom između 5 °C (41 °F) i 25 °C (77 °F). Bateriju držite podalje od sunčeve svjetlosti.
- Prije dugotrajnog skladištenja bateriju napunite 30 % – 50 %.
- Očistite bateriju prije njezina skladištenja.

ODLAGANJE U OTPAD

Proizvodi Husqvarna nisu kućanski otpad i smiju se odlagati u otpad jedino u skladu s uputama iz ovog priručnika.

- Poštujte lokalne zahtjeve za odlaganje u otpad i važeće propise.
- Reciklirajte proizvod i ambalažu u odgovarajućem odlagalištu otpada.
- Više informacija o reciklaži i odlaganju proizvoda u otpad potražite od svog lokalnog zastupnika tvrtke Husqvarna.

Registrirani zaštitni znakovi

Natpis i logotipi *Bluetooth®* registrirani su zaštitni znakovi u vlasništvu tvrtke i tvrtka Husqvarna za svaku upotrebu tih znakova posjeduje licenciju.

TEHNIČKI PODACI

Tehničke podatke potražite na natpisnoj pločici baterije.

KEES VAN DER SPEK
 KETON EN PARKMACHINES * TER AAR

A TERMÉK ÁTTEKINTÉSE

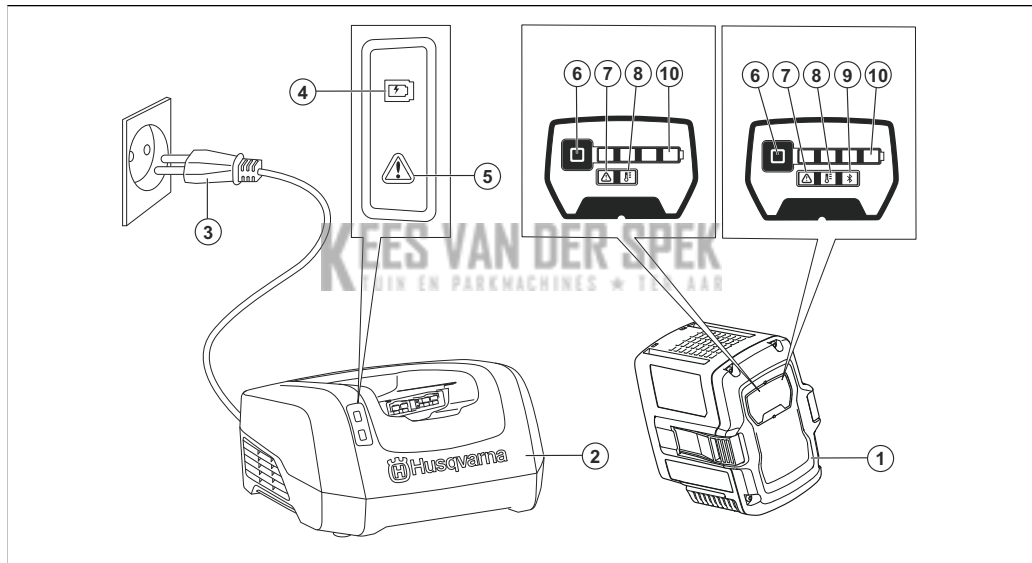

1. Akkumulátor
2. Akkumulátortöltő
3. Tápcsatlakozó-dugasz
4. Töltésjelző
5. Hibajelző a töltőn
6. Akkumulátorjelző gomb
7. Hibajelző az akkumulátoron
8. Akkumulátor-hőmérséklet visszajelző
9. Bluetooth® jelző
10. A töltöttségi állapotot jelző indikátorok (SoC)

A TERMÉKEN LÉVŐ JELZÉSEK



Körültekintően járjon el, és megfelelően használja a terméket. A gép a kezelő és mások súlyos sérülését és halálát is okozhatja.



Olvassa el a használati utasítást, és a termék használatba vétele előtt mindenképpen legyen tisztában a benne foglaltakkal.

IPX4

Fröccsenő víz ellen védett.



Használható esőben.



Ez a termék megfelel a vonatkozó EK-irányelveknek.



A termék megfelel a vonatkozó egyesült királyságbeli irányelveknek.

A termék újrahasznosítását egy megfelelő, az elektromos és elektronikus berendezések újrahasznosítására szolgáló ponton kell elvégezni.



A termék és a termék csomagolása nem minősül háztartási hulladéknak.



Ne merítse vízbe az akkumulátort.



Ha a termék *Bluetooth®* vezeték nélküli technológiával is rendelkezik, a *Bluetooth®* szimbólum fel van tüntetve a terméknév címkéjén. Lásd: *Bluetooth® vezeték nélküli technológia 82. oldalon.*

Megjegyzés: A terméken szereplő többi jelölés/címke néhány piac specifikus vizsgáztatási követelményeire vonatkozik.

BIZTONSÁGI MEGHATÁROZÁSOK

A figyelmeztetések, óvintézkedések és megjegyzések a használati utasítás kiemelten fontos részeire hívják fel a figyelmet.



FIGYELMEZTETÉS: Akkor használatos, ha a kézikönyv utasításainak be nem tartása esetén fennáll a kezelő vagy a közelben tartózkodók sérülésének vagy halálának veszélye.



VIGYÁZAT: Akkor használatos, ha a kézikönyv utasításainak be nem tartása esetén fennáll a vagyoni kár, illetve a termék vagy a környező terület károsodásának veszélye.

Megjegyzés: További információt biztosít az adott helyzetben szükséges tennivalókról.

FONTOS BIZTONSÁGI ELŐÍRÁSOK



FIGYELMEZTETÉS: Olvassa el az összes biztonsági figyelmeztetést és az összes utasítást. A figyelmeztetések és az utasítások figyelmen kívül hagyása áramütést, tüzet és/vagy komoly sérülést okozhat.

Megjegyzés: Tegyen el minden figyelmeztetést és utasítást.

- Az eredeti Husqvarna akkumulátorok töltéséhez kizárólag a QC330 vagy QC500 akkumulátortöltő használható. Az akkumulátorok szoftveresen kódolva vannak.
 - A tölthető 40-B140X, 40-B220X, 40-B330X akkumulátorokat kizárólag a megfelelő Husqvarna termékek tápellátására használja. Ne használja az akkumulátort más eszközök áramforrásaként, mivel ez balesetveszélyes.
 - Ne próbálkozzon az akkumulátor szétszerelésével vagy megjavításával. Minden javítást csak márkakereskedő végezhet el.
 - Tartsa távol az akkumulátort a közvetlen napsütéstől, hőtől és nyílt lángtól. Az akkumulátor súlyos égési, illetve vegyi égési sérüléseket okozhat.
 - Ne használjon meghibásodott vagy sérült akkumulátort vagy akkumulátortöltőt.
 - Ne tegye ki az akkumulátort mechanikai behatásoknak.
 - Az akkumulátor gyermekektől elzárva tartandó.
 - Az akkumulátort tartsa tisztán és szárazon.
 - Ha bekoszolódnak, az akkumulátorsarukat tiszta és száraz ruhával tisztítsa meg.
 - Ha az akkumulátor teljesen feltöltődött, vegye ki a töltőből.
 - Használaton kívül és a szállításhoz vegye ki az akkumulátort a termékből.
 - A tárolás során tartsa az akkumulátorokat távol a fém tárgyaktól, például szegektől, csavaroktól és ékszerektől.
- ## KEZELÉS
- Nyomja meg akkumulátorjelző gombot az akkumulátor indításához használat előtt.

- Az akkumulátort az első használat előtt fel kell tölteni. Mindig HusqvarnaQC330 vagy QC500 akkumulátortöltő készüléket használjon.
- Az akkumulátort csak -10°C és 40°C közötti környezeti hőmérséklet mellett használja.
- Csökkentse a munkaterhelést és/vagy a sebességet, amikor az akkumulátor hőmérsékletjelzője villog.

Megjegyzés: Ha az akkumulátor hőmérséklete erős munkaterhelés mellett 0 °C (32 °F) alá csökken, az az akkumulátor átmeneti meghibásodását okozhatja.

- Az akkumulátortöltőt csak 5 °C és 40 °C közötti környezeti hőmérséklet mellett használja.
- 50°C feletti hőmérséklet esetén az akkumulátor nem töltődik fel.
- Nyomja meg az akkumulátorjelző gombot az akkumulátor töltöttségi állapotára vonatkozó információk megtekintéséhez.

Husqvarna Fleet Services™

A Husqvarna Fleet Services™ egy felhőalapú megoldás, amely áttekintést nyújt az összes termékről a kereskedelmi flottakezelő számára. A Husqvarna Fleet Services™ webes szolgáltatásként és alkalmazásként is elérhető. A Husqvarna Fleet Services™ szolgáltatásokkal kapcsolatos további információkért lásd: www.husqvarna.com.

Megjegyzés: A Husqvarna Fleet Services™ felhőalapú megoldás nem érhető el minden piacon.

Husqvarna Connect

Az Husqvarna Connect egy ingyenes mobilalkalmazás. A Husqvarna Connect alkalmazás kibővített funkciókat biztosít Husqvarna termékéhez.

- Bővebb termékinformációk.
- Információk és segítség a termékkatrészekkel és a szervizeléssel kapcsolatban.

A Husqvarna Connect szolgáltatásokkal kapcsolatos további információkért lásd: www.husqvarna.com.

Megjegyzés: A Husqvarna Connect alkalmazás nem érhető el minden piacon. További tájékoztatásért forduljon az illetékes szakszervizhez.

Bluetooth® vezeték nélküli technológia

Beépített Bluetooth® vezeték nélküli technológiával ellátott termékek esetén a termék csatlakoztatható mobilkészülékekhez, és így további Husqvarna Connect által biztosított funkciók is elérhetővé válnak. A *Bluetooth®* vezeték nélküli technológia szimbóluma akkor világít, amikor a készüléke adatokat tölt fel a felhőbe.



Az akkumulátor töltése

Az első használat előtt tölts fel az akkumulátort. Az új akkumulátor töltöttsége 30%. Nyomja meg az akkumulátorjelző gombot az akkumulátor töltöttségi állapotára vonatkozó információk megtekintéséhez.



VIGYÁZAT: Az akkumulátort csak 5°C (41°F) és 40°C (114°F) közötti környezeti hőmérséklet esetén töltsé.



VIGYÁZAT: Az akkumulátort csak -10°C és 40°C közötti környezeti hőmérséklet mellett használja.

Megjegyzés: 50°C feletti hőmérséklet esetén az akkumulátor nem töltődik fel.

1. Helyezze az akkumulátort az akkumulátortöltőbe. Ha az akkumulátortöltőn lévő töltésjelző világítani kezd, az akkumulátor megfelelően érintkezik az akkumulátortöltővel.
2. Ha az akkumulátor teljesen feltöltődött, az akkumulátoron lévő összes töltésjelző világít.
3. Vegye ki az akkumulátort a töltőből.

Akkumulátortöltési állapot

A Husqvarna lítiumion-akkumulátorok bármilyen töltöttségi szintnél tölthetők vagy használhatók.

Töltésjelzők	Az akkumulátor állapota (töltöttségi állapot)
4 töltésjelző világít	Az akkumulátor töltöttsége 76–100%-os.
3 töltésjelző világít	Az akkumulátor töltöttsége 51–75%-os.
2 töltésjelző világít	Az akkumulátor töltöttsége 26–50%-os.
1 töltésjelző világít	Az akkumulátor töltöttsége 10–25%-os.
1 töltésjelző villog	Az akkumulátor töltöttsége 0–10%-os.

HIBAELHÁRÍTÁS

Hibajelenségek	Ok	Tendő
Az akkumulátor hibajelzője villog.	Az akkumulátor lemerült.	Töltse fel az akkumulátort.
	Nagyon alacsony akkumulátor-hőmérséklet nagy munkaterhelés mellett.	Melegítse fel az akkumulátort. Például vigye beltérbe, vagy működtesse alacsony sebességgel, amíg az akkumulátor fel nem melegszik.
	Az akkumulátor nem működik. Az akkumulátor a működési tartománya határértékén van.	Vegye ki az akkumulátort a termékből. Hagyja pihenni az akkumulátort, majd nyomja meg az akkumulátorjelző gombot.
Az akkumulátor-hőmérséklet jelzője VILÁGÍT.	Az akkumulátor túl hideg vagy túl meleg a használatához.	Az akkumulátort -10 °C (14 °F) és 40 °C (104 °F) közötti környezeti hőmérsékleten tárolja. Ha az akkumulátor hőmérséklete megfelelő, ismét használható.
Az akkumulátor-hőmérséklet jelzője villog.	Az akkumulátor hőmérséklete a határérték közelében van.	Csökkentse a sebességet és/vagy a munkaterhelést. Az akkumulátort +10 °C (50 °F) és +30 °C (86 °F) közötti környezeti hőmérsékleten tárolja az optimális teljesítmény érdekében.
Az akkumulátor-hőmérséklet jelzője VILÁGÍT, amikor az akkumulátor a töltőben van.	Hőmérséklet-ingadozás, az akkumulátor túl hideg vagy túl meleg a töltéshez.	Hagyja lehűlni, vagy vigye beltéri helyiségbe, és melegítse fel az akkumulátort. Ha az akkumulátor hőmérséklete megfelelő, ismét tölthető. A töltőt csak 5 °C (41 °F) és 40 °C (104 °F) közötti környezeti hőmérséklet esetén használja. A töltő napfénytől távol tartandó. Ha a probléma továbbra is fennáll, vegye fel a kapcsolatot márkakereskedőjével.

Hibajelenségek	Ok	Teendő
Az akkumulátor hibajelzője világít.	Az akkumulátorban kritikus hiba lépett fel.	Forduljon márkakereskedőjéhez.

SZÁLLÍTÁS ÉS RAKTÁROZÁS

- A mellékelt lítium-ion akkumulátorokra a veszélyes anyagokra vonatkozó jogszabályok követelményei érvényesek.
- Kereskedelmi szállításnál – harmadik fél és szállítmányozó cégek esetén is – be kell tartani a csomagolásra és címkézésre vonatkozó speciális előírásokat.
- A termék elküldése előtt forduljon egy veszélyes anyagok tekintetében szakképzett személyhez. Tartsa be az összes vonatkozó nemzeti előírást.
- Ha az akkumulátort becsomagolja, az érintkezőket le kell fedni ragasztószalaggal. A sérülések és balesetek elkerülése érdekében szorosan csomagolja be az akkumulátort.
- Ne tartsa az akkumulátort olyan helyen, ahol elektrosztatikus töltés lehet jelen. Ne tartsa az akkumulátort fém dobozban.
- Helyezze az akkumulátort száraz, fagymentes és tiszta helyre, ahol megfelelő a hőmérséklet.
- Az akkumulátort olyan helyen tárolja, ahol a hőmérséklet 5 °C és 25 °C között van. Az akkumulátor napfénytől távol tartandó.
- Hosszú ideig való tárolás előtt tölts fel az akkumulátort 30–50%-ra.
- Tárolás előtt tisztítsa meg az akkumulátort.

HULLADÉKKEZELÉS

A Husqvarna termékek nem minősülnek háztartási hulladéknak, és ártalmatlanításukat kizárólag a kézikönyvben leírtaknak megfelelően szabad elvégezni.

- Kövesse a helyi ártalmatlanítási előírásokat és a vonatkozó szabályozásokat.
- A termék és a csomagolás újrahasznosítását egy megfelelő, újrahasznosításra szolgáló ponton kell elvégezni.
- A termék újrahasznosításával és ártalmatlanításával kapcsolatos további információkért forduljon az illetékes Husqvarna márkakereskedőhöz.

Bejegyzett védjegyek

A *Bluetooth®* szóvédjegy és embléma a(z) bejegyzett védjegye, és ezen jelzések Husqvarna általi használata licenelés keretében történik.

MŰSZAKI ADATOK

A műszaki adatokat lásd az akkumulátor típus tábláján.

PANORAMICA DEL PRODOTTO

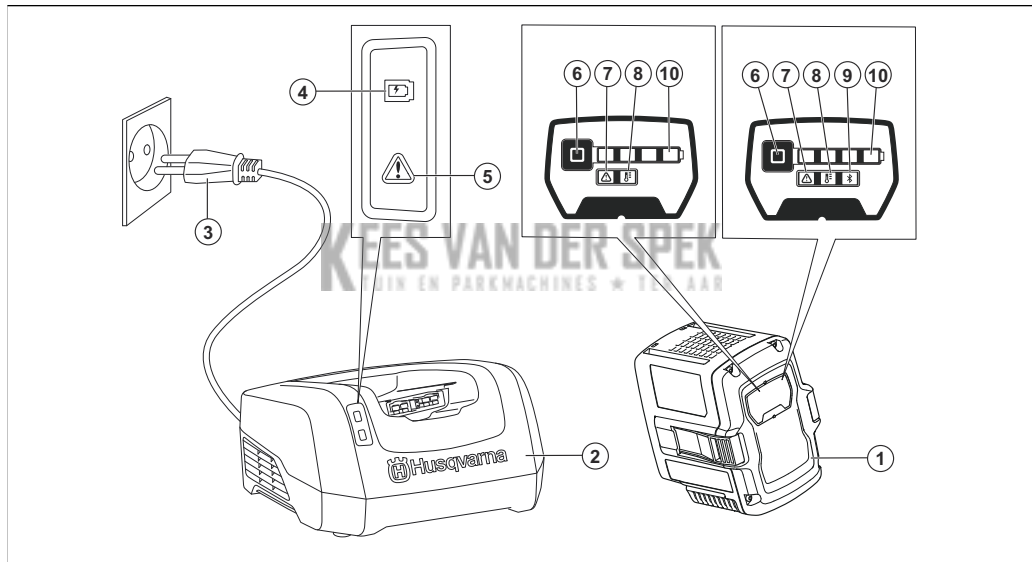

1. Batteria
2. Caricabatterie
3. Presa di corrente
4. Indicatore di carica
5. Indicatore di errore sul caricabatterie
6. Pulsante indicatore dello stato della batteria
7. Indicatore di errore sulla batteria
8. Spia temperatura della batteria
9. Spia Bluetooth®
10. Indicatori del livello di carica (SoC)

SIMBOLI RIPORTATI SUL PRODOTTO



Prestare attenzione e utilizzare il prodotto correttamente. Il prodotto può causare gravi lesioni o morte dell'operatore o altre persone.



Leggere attentamente il Manuale dell'operatore e accertarsi di aver compreso le istruzioni prima di utilizzare questo prodotto.

IPX4

Protezione contro gli spruzzi d'acqua.



Utilizzabile sotto la pioggia.



Il prodotto è conforme alle direttive CE vigenti.

Il presente prodotto è conforme alle direttive del Regno Unito vigenti.



Riciclare il prodotto in un punto di riciclaggio applicabile per apparecchiature elettriche ed elettroniche.



Il prodotto o l'imballaggio del prodotto non è un rifiuto domestico.



Non immergere la batteria in acqua.



Se il prodotto include la tecnologia wireless *Bluetooth®*. Il simbolo *Bluetooth®* sarà presente sull'etichetta del nome del prodotto. Fare riferimento a *Bluetooth® tecnologia wireless alla pagina 89*.

Nota: I restanti simboli/decalcomanie sul prodotto riguardano particolari requisiti necessari per ottenere la certificazione in determinate aree commerciali.

DEFINIZIONI DI SICUREZZA

Le avvertenze, le precauzioni e le note sono utilizzate per evidenziare le parti importanti del manuale.



AVVERTENZA: Utilizzato se è presente un rischio di lesioni o morte dell'operatore o di passanti nel caso in cui le istruzioni del manuale non vengano rispettate.



ATTENZIONE: Utilizzato se è presente un rischio di danni al prodotto, ad altri materiali oppure alla zona adiacente nel caso in cui le istruzioni del manuale non vengano rispettate.

Nota: Utilizzato per fornire ulteriori informazioni necessarie in una determinata situazione.

ISTRUZIONI DI SICUREZZA IMPORTANTI



AVVERTENZA: Leggere attentamente tutte le avvertenze e le istruzioni di sicurezza. La mancata

osservanza delle avvertenze e delle istruzioni può dare luogo a scosse elettriche, incendi e/o gravi lesioni.

Nota: Conservare tutte le avvertenze e le istruzioni.

- Utilizzare solo i caricabatterie QC330 o QC500 per caricare le batterie originali Husqvarna. Le batterie sono codificate mediante software.
- Utilizzare le batterie 40-B140X, 40-B220X, 40-B330X ricaricabili come alimentazione per i soli prodotti Husqvarna in questione. Per evitare il rischio di lesioni, non utilizzare la batteria come fonte di alimentazione per altri dispositivi.
- Non tentare di smontare o riparare la batteria. Tutte le riparazioni devono essere eseguite esclusivamente da un concessionario autorizzato.
- Tenere la batteria lontano dalla luce del sole, dal calore o da fiamme libere. La batteria può causare bruciate e/o ustioni chimiche.
- Non utilizzare una batteria o un caricabatterie difettoso o danneggiato.
- Non causare shock meccanico alla batteria.
- Tenere la batteria fuori dalla portata dei bambini.
- Tenere la batteria pulita e asciutta.
- Pulire i terminali della batteria con un panno pulito e asciutto, se necessario.
- Non tenere la batteria nel caricabatterie quando è completamente carica.
- Rimuovere la batteria quando non si usa il prodotto e durante il trasporto.
- Conservare le batterie lontano da oggetti metallici, come ad esempio chiodi, viti o gioielli.

FUNZIONAMENTO

- Premere il pulsante indicatore dello stato della batteria per avviare la batteria prima dell'utilizzo.
- È necessario ricaricare la batteria prima di utilizzarla per la prima volta. Utilizzare sempre HusqvarnaQC330 o il caricabatterie QC500.
- Utilizzare la batteria soltanto quando la temperatura ambiente è compresa tra -10 °C (14 °F) e 40 °C (104 °F).
- Ridurre il carico di lavoro e/o la velocità quando l'indicatore di temperatura della batteria lampeggia.

Nota: Un carico di lavoro pesante con la temperatura della batteria inferiore a 0 °C (32 °F) può causare un errore temporaneo della batteria.

- Utilizzare il caricabatterie soltanto quando la temperatura ambiente è compresa tra 5 °C (41 °F) e 40 °C (104 °F).
- La batteria non si carica se la sua temperatura è superiore a 50 °C (122 °F).
- Premere il pulsante indicatore dello stato della batteria per ricevere le informazioni sullo stato di carica della batteria.

Husqvarna Fleet Services™

Husqvarna Fleet Services™ è una soluzione su cloud che fornisce ai fleet manager commerciali una panoramica di tutti i prodotti. Husqvarna Fleet Services™ è disponibile come servizio Web e come app. Per ulteriori informazioni su Husqvarna Fleet Services™, fare riferimento a www.husqvarna.com.

Nota: La soluzione cloud Husqvarna Fleet Services™ non è disponibile in tutti i paesi.

Husqvarna Connect

Husqvarna Connect è un'app gratuita per i dispositivi mobili. L'app Husqvarna Connect fornisce funzioni estese per il prodotto Husqvarna.

- Informazioni aggiuntive sul prodotto.
- Dettagli, guida, parti del prodotto e manutenzione.

Per ulteriori informazioni su Husqvarna Connect, fare riferimento a www.husqvarna.com.

Nota: L'app Husqvarna Connect non è disponibile per il download in tutti i mercati. Rivolgersi al centro di assistenza per maggiori informazioni.

Bluetooth® tecnologia wireless

I prodotti dotati di tecnologia wireless Bluetooth® integrata possono connettersi ai dispositivi mobili e abilitare funzioni aggiuntive da Husqvarna Connect. Il simbolo per la tecnologia wireless *Bluetooth®* si accende quando è in corso il caricamento di dati sul cloud.



Ricarica della batteria

Caricare la batteria prima del primo utilizzo. Una batteria nuova è carica al 30%. Premere il pulsante indicatore dello stato della batteria per ricevere le informazioni sullo stato di carica della batteria.



ATTENZIONE: Caricare la batteria solo con una temperatura ambiente compresa tra 5 °C (41 °F) e 40 °C (114 °F).



ATTENZIONE: Utilizzare la batteria soltanto quando la temperatura ambiente è compresa tra -10 °C (14 °F) e 40 °C (104 °F).

Nota: La batteria non si carica se la sua temperatura è superiore a 50 °C (122 °F).

1. Inserire la batteria nel caricabatteria. Quando l'indicatore di carica sul caricabatterie si accende, la batteria è collegata correttamente al caricabatterie.
2. La batteria è completamente carica quando tutti gli indicatori di carica della batteria sono accesi.

3. Rimuovere la batteria dal caricabatterie.

Stato di ricarica della batteria

È possibile utilizzare o caricare una batteria agli ioni di litio Husqvarna a tutti i livelli di carica.

Indicatori di carica	Stato della batteria (stato di carica)
4 indicatori di carica sono accesi	La batteria è carica al 76% - 100%.
3 indicatori di carica sono accesi	La batteria è carica al 51% - 75%.
2 indicatori di carica sono accesi	La batteria è carica al 26% - 50%.
1 indicatore di carica è acceso	La batteria è carica al 10% - 25%.
1 indicatore di carica lampeggia	La batteria è carica al 0% - 10%.

RICERCA DEI GUASTI

Sintomi	Causa	Azione
L'indicatore di errore della batteria lampeggia.	La batteria è scarica.	Caricare la batteria.
	Carico di lavoro pesante in combinazione con la temperatura della batteria molto bassa.	Lasciare riscaldare la batteria. Ad esempio, spostando il dispositivo all'interno o azionandolo a bassa velocità finché la batteria non si riscalda.
	La batteria non funziona. La carica di funzionamento della batteria è al limite.	Rimuovere la batteria dal prodotto. Lasciare riposare la batteria, quindi premere il pulsante indicatore dello stato della batteria.
L'indicatore di temperatura della batteria è acceso.	La batteria è troppo fredda o troppo calda per essere usata.	Utilizzare la batteria a una temperatura ambiente compresa tra -10 °C (14 °F) e 40 °C (104 °F). Quando la batteria ha la temperatura corretta, può essere usata di nuovo.
L'indicatore di temperatura della batteria lampeggia.	La batteria sta per superare i limiti della temperatura.	Ridurre la velocità e/o il carico di lavoro. Per prestazioni ottimali, utilizzare la batteria a una temperatura ambiente compresa tra +10 °C (50 °F) e +30 °C (86 °F).
L'indicatore di temperatura della batteria è acceso quando la batteria si trova nel caricabatteria.	Deviazione di temperatura, la batteria è troppo fredda o troppo calda per poter essere caricata.	Lasciare raffreddare la batteria o spostarla all'interno per riscaldarla. Quando la batteria raggiunge la temperatura corretta, può essere usata di nuovo. Assicurarsi di utilizzare il caricabatteria solo con una temperatura ambiente compresa tra 5 °C (41 °F) e 40 °C (104 °F). Tenere il caricabatteria lontano dalla luce solare. Se il problema persiste, contattare il rivenditore.

Sintomi	Causa	Azione
L'indicatore di errore della batteria si accende.	La batteria presenta un errore critico.	Rivolgersi al proprio rivenditore.

TRASPORTO E RIMESSAGGIO

- Le batterie agli ioni di litio in dotazione rispettano i requisiti di legge sulle merci pericolose.
- Rispettare i requisiti speciali riportati sulla confezione e sulle etichette per il trasporto commerciale, comprese quelle di terzi e corrieri.
- Parlare con personale che ha seguito una formazione specifica in materiali pericolosi prima di inviare il prodotto. Rispettare tutte le norme nazionali vigenti.
- Quando si inserisce la batteria in un contenitore, applicare del nastro adesivo sui contatti. Inserire la batteria nel contenitore in modo da garantirne la massima aderenza per evitare danni e incidenti.
- Non conservare la batteria in aree elettricamente statiche. Non conservare mai la batteria in una scatola di metallo.
- Mettere la batteria in un luogo asciutto, non soggetto a gelate e pulito con una temperatura corretta.
- Stoccare la batteria a una temperatura compresa fra 5 °C (41 °F) e 25 °C (77 °F). Tenere la batteria lontano dalla luce solare.
- Caricare la batteria dal 30% al 50% prima di immagazzinarla per lunghi periodi.
- Pulire la batteria prima di stoccarla.

SMALTIMENTO

I prodotti Husqvarna non sono rifiuti domestici e devono essere smaltiti secondo le indicazioni fornite in questo manuale.

- Rispettare le norme locali e le normative vigenti sullo smaltimento.

- Riciclare il prodotto e la confezione presso un apposito centro di smaltimento.
- Consultare il proprio rivenditore locale Husqvarna per maggiori informazioni su come riciclare e smaltire il prodotto.

Marchi registrati

Il marchio denominativo e i logo *Bluetooth*[®] sono marchi registrati di proprietà di e qualsiasi utilizzo di tali marchi da parte di Husqvarna è soggetto a licenza.

DATI TECNICI

Per i dati tecnici, fare riferimento alla targhetta dati di funzionamento della batteria.

製品の概要

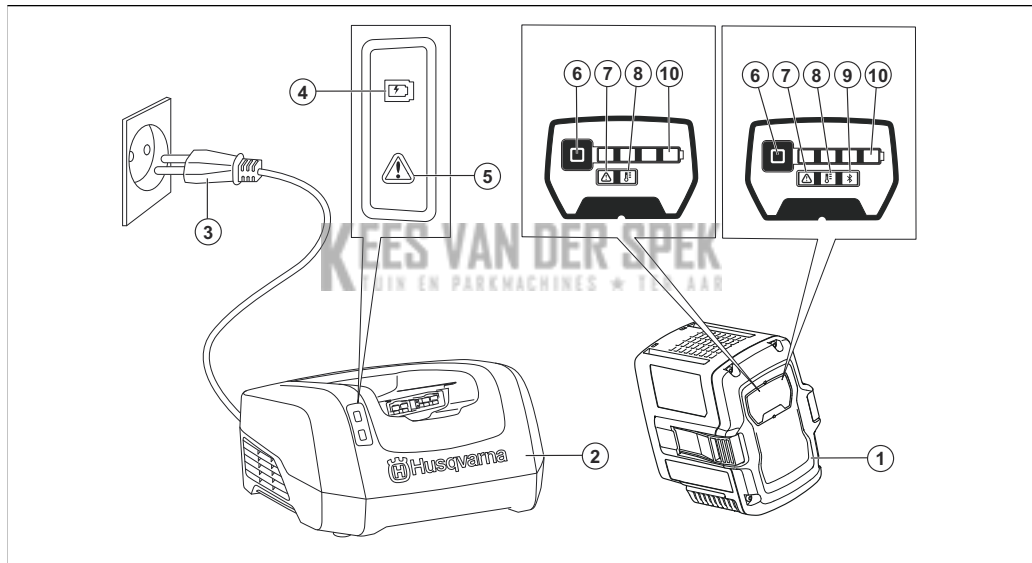

1. バッテリー
2. バッテリー充電器
3. 電源プラグ
4. 充電インジケータ
5. 充電器のエラーインジケータ
6. バッテリーインジケータボタン
7. バッテリーのエラーインジケータ
8. バッテリー温度インジケータ
9. Bluetooth® インジケータ
10. 充電インジケータ (充電状態 (SoC) の表示)

製品に表記されるシンボルマーク



十分に注意し、本製品を正しく使用してください。本製品により、作業中や付近にいる人が重傷を負う、または死亡するおそれがあります。



本製品を使用する前に、この取扱説明書をよくお読みになり、指示内容をよく理解してください。

IPX4

水の飛沫から保護します。



雨天時に使用できます。



本製品は EC 指令適合製品です。

この製品は該当する UK 規制に準拠しています。



電気: 電子機器の適切な処理方法でリサイクルしてください。



本製品や本製品のパッケージは、一般廃棄物ではありません。



バッテリーは水の中に入れてください。



本製品が Bluetooth® ワイヤレステクノロジーに対応していることを示します。Bluetooth® マークは製品名のラベルに表示されます。参照: Bluetooth® ワイヤレステクノロジー 96 ページ。

注記： 本製品に付いている他のシンボル / 銘板は、一部の商業地域に向けた認定条件を示します。

安全性の定義

警告、注意、注記は、取扱説明書の特に重要な部分を示しています。



警告： 取扱説明書の指示に従わない場合、使用者が負傷したり、死亡したりするか、あるいは付近の人に損傷を与える危険があることを意味します。



注意： 取扱説明書の指示に従わない場合、製品や他の物品、または隣接するエリアに損傷を与える危険があることを意味します。

注記： 特定の状況で必要とされる詳細情報を提供するために使用されます。

重要な安全上の手引き



警告： 警告および指示はすべて読んでください。警告や指示に従わない場合、感電、火災、あるいは深刻な傷害を招くことがあります。

注記： すべての警告および説明を保管してください。

- Husqvarna 純正バッテリーの充電には、バッテリー充電器、QC330 または QC500 のみ使用してください。バッテリーはソフトウェアで暗号化されています。
- 再充電可能な 40-B140X, 40-B220X, 40-B330X バッテリーのみを、対応する Husqvarna 製品の電源として使用してください。負傷を防ぐため、このバッテリーを他の装置の電源として使用しないでください。
- バッテリーを分解したり、修理しようとしたりしないでください。すべての修理は、正規代理店のみ実施できます。
- バッテリーは直射日光や熱、裸火から保護してください。バッテリーによりやけどや化学熱傷を負うおそれがあります。
- 故障または破損したバッテリーまたはバッテリー充電器は使用しないでください。
- バッテリーに機械的な衝撃を与えないでください。
- バッテリーは子供が近づけない場所に保管してください。
- バッテリーは清潔かつ乾燥した状態で保管してください。
- バッテリーの端子の汚れは、清潔で乾燥した布で清掃してください。
- バッテリーが完全に充電されたら、バッテリーをバッテリー充電器から外してください。
- 使用しないときや搬送中は、本製品からバッテリーを取り外してください。
- バッテリーはくぎ、ネジ、または宝飾品などの金属から離して保管してください。

操作

- バッテリーインジケータボタンを押し、使用前にバッテリーを始動します。
- バッテリーは、最初に使用する前に充電する必要があります。常に Husqvarna QC330 または QC500 充電器を使用してください。
- バッテリーは、周囲の温度が $-10^{\circ}\text{C} \sim 40^{\circ}\text{C}$ ($14 \sim 104^{\circ}\text{F}$) の場合のみ使用してください。

- ・ バッテリー温度インジケータが点滅しているときは、作業負荷や速度を下げてください。

注記： バッテリー温度が 0 °C (32 °F) 未満の場合、負荷が高いと一時的なバッテリーエラーが発生する可能性があります。

- ・ バッテリー充電器は、周囲の温度が 5 °C (41 °F) ~ 40 °C (104 °F) の場合のみ使用してください。
- ・ バッテリーの温度が 50 °C (122 °F) を超えると、バッテリーは充電されません。
- ・ バッテリーインジケータボタンを押すと、バッテリーの充電状態の情報が表示されます。

Husqvarna Fleet Services™

Husqvarna Fleet Services™ は、業務用管理者にすべての製品の概要を提供するクラウドソリューションです。Husqvarna Fleet Services™ は、Web サービスとして、およびアプリとして使用できます。Husqvarna Fleet Services™ について詳しくは、www.husqvarna.com を参照してください。

注記： Husqvarna Fleet Services™ クラウドソリューションは、一部の市場では利用できません。

Husqvarna Connect

Husqvarna Connect は、モバイルデバイス用の無料アプリです。Husqvarna Connect アプリは、お持ちの Husqvarna 製品の拡張機能を提供します。

- ・ 拡張製品情報。
- ・ 製品の部品とサービスに関する情報とヘルプ。

Husqvarna Connect について詳しくは、www.husqvarna.com を参照してください。

注記： Husqvarna Connect アプリは一部の市場ではダウンロードできません。詳しくは、サービス代理店までお問い合わせください。

Bluetooth® ワイヤレステクノロジー

内蔵 Bluetooth® ワイヤレステクノロジーを搭載した製品は、モバイルデバイスに接続でき、Husqvarna Connect で追加機能を使用できます。製品がデータをクラウドにアップロードしているときは、Bluetooth® ワイヤレス技術のマークが表示されます。



バッテリーの充電

初めて操作する前に、バッテリーを充電してください。新品のバッテリーは 30 % 充電されています。バッテリーインジケータボタンを押すと、バッテリーの充電状態の情報が表示されます。



注意： 必ず、周囲の温度が 5 ~ 40 °C (41 ~ 114 °F) の場所で充電してください。



注意： バッテリーは、周囲の温度が -10 °C ~ 40 °C (14 ~ 104 °F) の場合のみ使用してください。

注記： バッテリーの温度が 50 °C (122 °F) を超えると、バッテリーは充電されません。

1. バッテリーをバッテリー充電器に取り付けます。バッテリーがバッテリー充電器に正しく接続されると、バッテリー充電器の充電インジケータが点灯します。
2. バッテリーのすべての充電インジケータが点灯している場合は、バッテリーは完全に充電されています。
3. バッテリー充電器からバッテリーを外します。

バッテリーの充電ステータス

Husqvarna リチウムイオンバッテリーは、充電レベルに関係なく充電や使用が可能です。

充電インジケータ	バッテリーステータス (充電状態)
充電インジケータが 4 つ点灯	バッテリーは 76 % ~ 100 % 充電済み。
充電インジケータが 3 つ点灯	バッテリーは 51 % ~ 75 % 充電済み。
充電インジケータが 2 つ点灯	バッテリーは 26 % ~ 50 % 充電済み。
充電インジケータが 1 つ点灯	バッテリーは 10 % ~ 25 % 充電済み。
充電インジケータが 1 つ点滅	バッテリーは 0 % ~ 10 % 充電済み。

トラブルシューティング

KEES VAN DER SPEK
TUIN EN PARKMACHINES ★ TER AAR

症状	原因	行動
バッテリーエラーインジケータが点滅する。	バッテリーが空です。	バッテリーを充電してください。
	作業負荷が高く、さらにバッテリー温度が非常に低くなっています。	バッテリーを温めます。たとえば、屋内に移動するか、バッテリーが温まるまで低速で作業します。
	バッテリーが動作していません。バッテリーの動作範囲が限界に達しています。	本製品からバッテリーを外します。バッテリーを放置してから、バッテリーインジケータボタンを押します。

症状	原因	行動
バッテリー温度インジケータが点灯している。	バッテリーの温度が低すぎるかまたは高すぎるため、使用できません。	バッテリーは周囲温度 -10 ~ 40 °C (14 ~ 104 °F) の場所に保管してください。バッテリーの温度が適切になると、使用できるようになります。
バッテリー温度インジケータが点滅する。	バッテリーが温度上限に近づいています。	速度や作業負荷を低減します。最適な性能を得るために、バッテリーは +10 °C (50 °F) ~ +30 °C (86 °F) の間の推奨温度に保ってください。
バッテリーが充電器に入っているときに、バッテリー温度インジケータが点灯する。	動作温度外です。バッテリーの温度が低すぎるかまたは高すぎるため、充電できません。	バッテリーの温度が下がるまで待つか、屋内に入れて温度を上げます。バッテリーの温度が適切になると、充電できるようになります。充電器は、必ず、周囲の温度が 5 ~ 40 °C (41 ~ 104 °F) の場所で使用してください。充電器は日光の当たらない場所に保管してください。問題が解決しない場合は、販売店にお問い合わせください。
バッテリーエラーインジケータが点灯する。	バッテリーに重大なエラーが発生しています。	販売店にお問い合わせください。

搬送と保管

- 同梱のリチウムイオンバッテリーは、危険物の規制に関する規則に準拠しています。
- 梱包およびラベル貼付に関して、商用輸送、第三者、および運送業者の所定の要件に従ってください。
- 本製品を発送する前に、危険物に関して特別な訓練を受けた担当者にご相談ください。該当するすべての国内規制に従ってください。
- バッテリーを梱包するときは、端子にテープを貼ってください。バッテリーを固定し、損傷や事故を防ぐために梱包してください。
- 静電気が発生するような場所にはバッテリーを保管しないでください。バッテリーは金属製の箱に保管しないでください。

- バッテリーは、霜の降りない、乾燥した清潔な場所に、適切な温度で保管してください。
- バッテリーは、温度が 5 ~ 25 °C の場所に保管してください。バッテリーは日光の当たらない場所に保管してください。
- バッテリーを長期間保管するときは、充電量を 30 ~ 50 % にしてください。
- 保管する前にバッテリーを清掃してください。

廃棄

Husqvarna 製品は一般廃棄物ではないため、本説明書に記載されているとおりに廃棄する必要があります。

- 地域の廃棄要件および適用される法規に従ってください。

- 本製品とパッケージは、適切な処理方法でリサイクルしてください。
- 本製品のリサイクルと廃棄方法については、お近くの Husqvarna 販売店にお問い合わせください。

登録商標

Bluetooth® マークとロゴは、が所有する登録商標です。当該マークの使用について、Husqvarna は、ライセンスの許諾を受けています。

主要諸元

主要諸元については、バッテリーの銘板を参照してください。

KEES VAN DER SPEK
TUIN EN PARKMACHINES ★ TER AAR

제품 개요

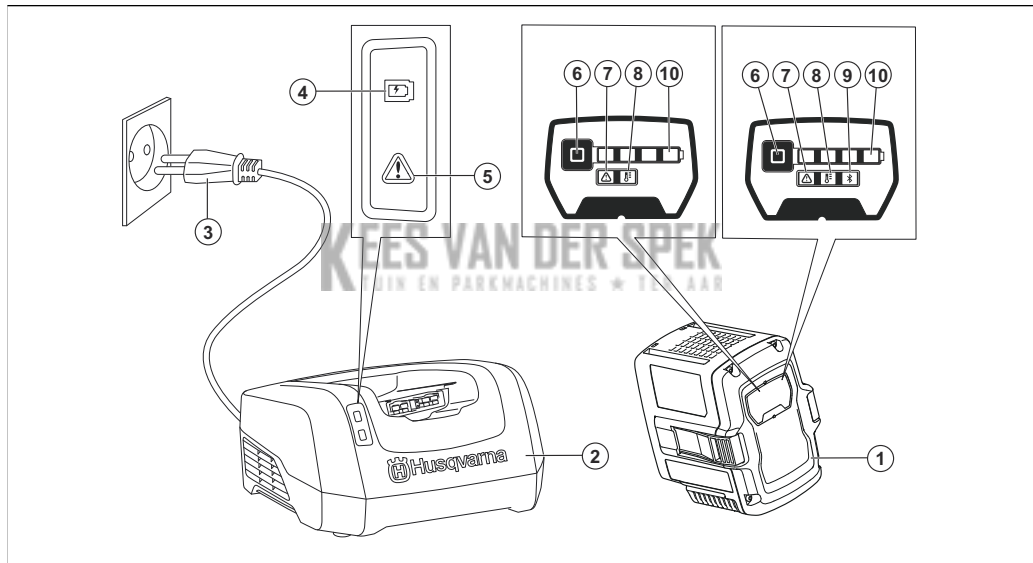

1. 배터리
2. 배터리 충전기
3. 전원 플러그
4. 충전 표시등
5. 충전기의 오류 표시등
6. 배터리 표시등 버튼
7. 배터리의 오류 표시등
8. 배터리 온도 표시등
9. Bluetooth® 표시등
10. 충전 상태(SoC) 표시등

제품의 기호



제품을 조심해서 올바르게 사용하십시오. 이 제품은 작업자 또는 다른 사람에게 심각한 부상이나 사망을 초래할 수 있습니다.



본 제품을 사용하기 전에 사용자 설명서를 주의 깊게 읽고, 반드시 지시사항을 이해하도록 하십시오.

IPX4

튀는 물로부터 보호됩니다.



비가 내릴 때에도 사용 가능합니다.



이 제품은 적용 가능한 EC 지침 조항을 준수합니다.

본 제품은 적용되는 UK 규정을 준수합니다.



제품은 해당하는 전기 및 전자 장비 폐기장에서 재활용하십시오.



제품 또는 제품의 패키지는 가정용 폐기물이 아닙니다.



배터리를 물속에 넣지 마십시오.



제품에 Bluetooth® 무선 기술 기능이 있는 경우, 제품 이름 라벨에 Bluetooth® 기호가 표시됩니다. 참조: Bluetooth® 무선 기술 페이지의 103.

주: 제품에 대한 여타 기호/그림은 일부 상업 지역의 인증 요구사항을 나타냅니다.

안전 정의

설명서에서 특히 중요한 부분을 가리킬 때 경고, 주의 및 주가 사용됩니다.



경고: 설명서의 지시사항을 준수하지 않을 경우 작업자나 옆에 있던 사람이 부상을 입거나 사망할 위험이 있을 때 사용됩니다.



주의: 설명서의 지시사항을 준수하지 않을 경우 제품, 다른 재료 또는 인접한 지역에서 피해가 발생할 위험이 있을 때 사용됩니다.

주: 주어진 상황에 대한 정보를 추가로 제공할 때 사용됩니다.

일반 안전 지침



경고: 안전 경고 및 지침을 모두 읽어 보십시오. 경고 및 지시 사항을 준수하지 않을 경우 전기 감전, 화재 등으로 인해 중상을 입을 수 있습니다.

주: 모든 경고와 지침을 보관하십시오.

- QC330 또는 QC500 배터리 충전기만 사용하여 Husqvarna 정품 배터리를 충전하십시오. 배터리는 소프트웨어 암호화되어 있습니다.
- 관련된 Husqvarna 제품의 전원 공급 장치로만 충전할 수 있는 40-B140X, 40-B220X, 40-B330X 배터리를 사용하십시오. 부상을 방지하기 위해 배터리를 다른 장치의 전원 공급 장치로 사용하지 마십시오.
- 배터리 충전기를 분해하거나 수리하려고 하지 마십시오. 모든 수리는 승인된 대리점에서만 수행해야 합니다.
- 배터리를 직사광선, 열 또는 화염으로부터 멀리하십시오. 배터리가 화상 및/또는 화학 화상을 초래할 수 있습니다.
- 결함이 있거나 손상된 배터리 또는 배터리 충전기를 사용하지 마십시오.
- 배터리에 기계적 충격을 가하지 마십시오.
- 배터리를 어린이의 손이 닿지 않는 곳에 보관하십시오.
- 배터리의 청결과 건조 상태를 유지하십시오.
- 배터리가 더러워진 경우, 깨끗하고 마른 헝겊으로 배터리 단자를 닦으십시오.
- 배터리 충전이 완료되면 충전기에서 배터리를 분리합니다.
- 제품을 사용하지 않을 때나 운반 중에는 배터리를 제품에서 분리하십시오.
- 배터리는 못, 나사 또는 보석과 같은 금속 물체가 닿지 않도록 보관하십시오.

작동

- 사용 전 배터리를 시작하려면 배터리 표시등 버튼을 누르십시오.
- 처음 사용하기 전에는 배터리를 반드시 충전해야 합니다. 항상 Husqvarna QC330 또는 QC500 배터리 충전기를 사용하십시오.
- 주변 온도가 -10°C~40°C(14°F~104°F)일 때만 배터리를 사용하십시오.
- 배터리 온도 표시등이 깜박일 때 워크로드 및/또는 속도를 줄이십시오.

주: 배터리 온도가 0°C(32°F) 미만일 때 일시적인 배터리 문제가 발생할 수 있으며 이는 워크로드가 높은 것을 의미합니다.

- 주변 온도가 5°C~40°C(41°F~104°F)일 때만 배터리 충전기를 사용하십시오.
- 배터리 온도가 50°C(122°F)보다 높으면 배터리가 충전되지 않습니다.
- 배터리 충전 상태 정보를 확인하려면 배터리 표시등 버튼을 누릅니다.

Husqvarna Fleet Services™

Husqvarna Fleet Services™는 클라우드 솔루션으로서 상용 장비 관리자에게 모든 제품에 대한 개요를 제공합니다. Husqvarna Fleet Services™는 웹 서비스 및 앱으로 사용 가능합니다. Husqvarna Fleet Services™에 대한 추가 정보는 www.husqvarna.com을 참조하십시오.

주: Husqvarna Fleet Services™ 클라우드 솔루션은 일부 시장에서는 제공되지 않습니다.

Husqvarna Connect

Husqvarna Connect는 모바일 장치용 무료 앱입니다. Husqvarna Connect 앱은 Husqvarna 제품에 확장된 기능을 제공합니다.

- 확장된 제품 정보.
- 제품 부품 및 서비스에 대한 정보 및 도움말.

Husqvarna Connect에 대한 추가 정보는 www.husqvarna.com을 참조하십시오.

주: 일부 시장에서는 Husqvarna Connect 앱을 다운로드에 사용할 수 없습니다. 자세한 내용은 서비스 대리점에 문의하십시오.

Bluetooth® 무선 기술

Bluetooth® 무선 기술이 내장된 제품은 모바일 장치에 연결할 수 있고 Husqvarna Connect에서 추가 기능을 사용할 수 있습니다. 제품이 클라우드에 데이터를 업로드하면 Bluetooth® 무선 기술의 기호가 나타납니다.



배터리 충전 방법

처음 운영하기 전에 배터리를 충전하십시오. 새 배터리가 30% 충전되었습니다. 배터리 충전 상태 정보를 확인하려면 배터리 표시등 버튼을 누릅니다.



주의: 주변 온도가 5°C~40°C(41°F~114°F)일 때만 배터리를 충전하십시오.



주의: 주변 온도가 -10°C~40°C(14°F~104°F)일 때만 배터리를 사용하십시오.

주: 배터리 온도가 50°C(122°F)보다 높으면 배터리가 충전되지 않습니다.

1. 배터리를 배터리 충전기에 삽입합니다. 배터리 충전기의 충전 표시등이 켜지면 배터리가 충전기에 올바르게 연결된 것입니다.
2. 모든 배터리 표시등이 켜지면 배터리가 완전히 충전된 상태입니다.

3. 배터리를 배터리 충전기에서 분리합니다.

배터리 충전 상태

Husqvarna 리튬 이온 배터리는 모든 충전 레벨에서 충전 또는 사용할 수 있습니다.

충전 표시등	배터리 상태(충전 상태)
충전 표시등 4개가 켜짐	배터리가 76%~100% 충전되었습니다.
충전 표시등 3개가 켜짐	배터리가 51%~75% 충전되었습니다.

충전 표시등	배터리 상태(충전 상태)
충전 표시등 2개가 켜짐	배터리가 26%~50% 충전되었습니다.
충전 표시등 1개가 켜짐	배터리가 10%~25% 충전되었습니다.
충전 표시등 1개가 깜빡임	배터리가 0%~10% 충전되었습니다.

고장 수리

KEES VAN DER SPEK
HUSQVARNA EN PARKMACHINES * TER

증상	원인	조치
배터리 오류 표시등이 깜박입니다.	배터리 잔량이 없습니다.	배터리를 충전하십시오.
	배터리 온도가 매우 낮을 때 워크로드가 높아집니다.	배터리를 따뜻하게 하십시오. 예를 들어, 배터리를 실내로 옮기거나 배터리가 따뜻해질 때까지 낮은 속도로 작동시킵니다.
	배터리가 작동하지 않습니다. 배터리 작동 범위가 한계에 도달했습니다.	배터리를 제품에서 분리합니다. 배터리 작동을 멈춘 다음 배터리 표시등 버튼을 누릅니다.
배터리 온도 표시등이 켜졌습니다.	배터리가 너무 차갑거나 너무 뜨거워서 사용할 수 없습니다.	배터리를 주변 온도가 -10°C~40°C(14°F~104°F)인 환경에 보관하십시오. 배터리의 온도가 올바르게 되면 다시 사용할 수 있습니다.

증상	원인	조치
배터리 온도 표시등이 깜박입니다.	배터리가 온도 한계에 거의 도달했습니다.	속도 및/또는 워크로드를 줄이십시오. 최적의 성능을 위해 배터리를 주변 온도가 +10°C~+30°C(50°F~86°F)인 환경에 보관하십시오.
배터리가 충전기에 있는 동안 배터리 온도 표시등이 켜집니다.	온도 편차, 배터리가 너무 차갑거나 너무 뜨거워서 충전할 수 없습니다.	배터리가 식히거나 배터리를 실내로 옮겨 따뜻하게 만드십시오. 배터리의 온도가 올바르게 다시 충전할 수 있습니다. 충전기를 주변 온도 5°C~40°C(41°F~104°F)에서만 사용하십시오. 충전기를 햇빛이 비치지 않는 곳에 보관하십시오. 문제가 계속되면 대리점에 문의하십시오.
배터리 오류 표시등이 켜집니다.	배터리에 심각한 오류가 있습니다.	대리점에 문의하십시오.

운반 및 보관

- 제공된 리튬 이온 배터리는 위험 물질 규제를 준수합니다.
- 제삼자나 운송 중개인에 의해 이루어지는 상용 운송에 대해서는 포장 및 라벨에 대한 특수 요구사항을 준수하십시오.
- 제품을 보내기 전에 위험한 물건에 대한 특별한 교육을 받은 사람에게 문의하십시오. 모든 해당 국가 규정을 준수하십시오.
- 배터리를 패키지에 넣을 때 개방된 접점에 테이프를 사용하십시오. 손상과 사고를 예방하기 위해 배터리가 움직이지 않도록 패키지에 단단히 넣으십시오.
- 정전기가 발생할 수 있는 장소에 배터리를 보관하지 마십시오. 배터리를 금속 상자에 보관하지 마십시오.
- 건조하고 성애가 없고 깨끗하고 올바른 온도의 공간에 배터리를 놓습니다.
- 배터리를 5°C~25°C(41°F~77°F)의 온도에 보관하십시오. 배터리를 햇빛이 비치지 않는 곳에 보관하십시오.

- 장기간 보관하기 전에 배터리를 30%~50% 충전하십시오.
- 보관하기 전에 배터리를 청소하십시오.

폐기

Husqvarna 제품은 생활 폐기물이 아니며 이 설명서에 나와 있는 대로만 폐기해야 합니다.

- 현지 폐기 요구 사항 및 관련 규정을 준수하십시오.
- 제품과 패키지는 해당 폐기 장소에서 재활용하십시오.
- 제품 재활용 및 폐기 방법에 대한 자세한 내용은 현지 Husqvarna 대리점에 문의하십시오.

등록 상표

Bluetooth® 단어 마크 및 로고는 가 보유한 등록 상표이며 Husqvarna의 이러한 마크 사용 인증을 받았습니다.

기술 정보

기술 데이터는 배터리의 명판을 참조하십시오.

KEES VAN DER SPEK
TUIN EN PARKMACHINES ★ TER AAR

GAMINIO APŽVALGA

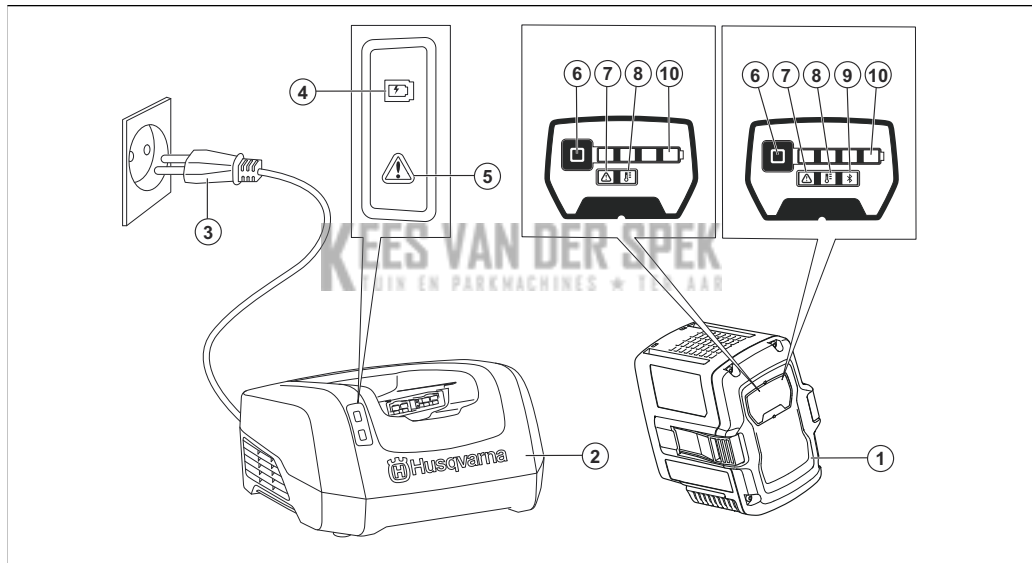

1. Akumulatorius
2. Akumulatoriaus įkroviklis
3. Maitinimo kištukas
4. Įkrovos indikatorius
5. Klaidos indikatorius įkroviklyje
6. Akumulatoriaus indikacinis mygtukas
7. Klaidos indikatorius akumuliatoriuje
8. Akumulatoriaus temperatūros indikatorius
9. Bluetooth® indikatorius
10. Įkrovos būsenos (SoC) įkrovos indikatoriai

SIMBOLIAI ANT GAMINIO



Būkite atsargūs ir tinkamai naudokite gaminį. Šis gaminys gali rimtai sužeisti arba pražudyti operatorių arba aplinkinius.



Prieš naudodami gaminį atidžiai perskaitykite naudojimo instrukciją ir įsitikinkite, kad instrukcijas suprantate.

IPX4

Apsaugotas nuo vandens pūslių.



Galima naudoti per lietu.



Šis gaminys atitinka taikomas EB direktyvas.

Šis gaminys atitinka taikytinų JK reglamentų nuostatas.



Nuvežkite gaminį perdirbti į atitinkamą elektros ir elektronikos įrenginių utilizavimo vietą.



Gaminys ar gaminio pakuotė nepriskiriami buitiniams atliekoms.



Nepanardinkite akumuliatoriaus į vandenį.



Jei gaminyje naudojama „Bluetooth®“ belaidė technologija. Gaminio etiketėje bus nurodytas Bluetooth® simbolis. Žr. Bluetooth® belaidė technologija psl. 110.

Pasižymėkite: Kiti ant gaminio pateikti simboliai (lipdukai), skirti kitų komercinių teritorijų sertifikavimo reikalavimams.

SAUGOS ŽENKLŲ REIKŠMĖS

[spėjimai, perspėjimai ir pastabos yra skirtos atkreipti dėmesį į ypač svarbias vadovo dalis.



PERSPĖJIMAS: Naudojamas, kai naudotojai ar šalia esantiems asmenims kyla mirtino arba sunkaus sužeidimo pavojus arba, jei nesilaikoma vadove pateiktų nurodymų.



PASTABA: Naudojamas, kai kyla pavojus sugadinti gaminį, kitas medžiagas arba padaryti žalą aplinkai, jei nesilaikoma vadove pateiktų nurodymų.

Pasižymėkite: Naudojamas papildomai informacijai apie konkrečią situaciją pateikti.

SVARBIOS SAUGOS INSTRUKCIJOS



PERSPĖJIMAS: Perskaitykite visus saugos įspėjimus ir instrukcijas. Nesilaikydami įspėjimų ir instrukcijų galite patirti elektros smūgį, sukelti gaisrą ir (arba) rimtai susižeisti.

Pasižymėkite: Išsaugokite visus įspėjimus ir instrukcijas.

- Naudokite tik akumulatoriaus įkroviklius „QC330“ ar „QC500“ „Husqvarna“ originaliems akumulatoriams krauti. Akumulatoriai turi koduotą programinę įrangą.
- Naudokite tik „40-B140X, 40-B220X, 40-B330X“ akumulatorius, kurie yra įkraunami tik kaip „Husqvarna“ įrenginių maitinimo šaltiniai. Kad išvengtumėte sužeidimų, nenaudokite akumulatoriaus kaip kitų gaminųjų maitinimo šaltinio.
- Nebandykite akumulatoriaus išmontuoti ar taisyti. Visus remonto darbus turi atlikti tik patvirtintas prekybos atstovas.
- Saugokite akumuliatorių nuo tiesioginių saulės spindulių, karščio ar atviros ugnies. Akumulatorius gali sukelti terminius ir (arba) cheminius nudegimus.
- Nenaudokite sugadinto ar pažeisto akumulatoriaus ar akumulatoriaus įkroviklio.
- Saugokite akumuliatorių nuo mechaninių smūgių.
- Saugokite akumuliatorių nuo vaikų.
- Akumuliatorių laikykite švarioje ir sausoje vietoje.
- Jeigu akumuliatorių gnybtai susitepa, nuvalykite juos švaria ir sausa šluoste.
- Visiškai įkrauto akumulatoriaus nelaikykite įkroviklyje.
- Nenaudodami akumulatoriaus ar jį gabendami, išimkite akumuliatorių iš įrenginio.
- Laikykite akumulatorius atokiau nuo metalinių daiktų, pavyzdžiui, vinių, varžtų, juvelyrinių dirbinių.

NAUDOJIMAS

- Prieš pradėdami naudoti paspauskite akumulatoriaus indikatorius mygtuką ir įjunkite akumuliatorių.

- Akumulatorius turi būti įkrautas prieš pirmąjį naudojimą. Visada naudokite HusqvarnaQC330 arba QC500 akumulatoriaus įkroviklį.
- Akumulatoriaus įkroviklį naudokite, tik kai aplinkos temperatūra yra nuo -10°C (14°F) iki 40°C (104°F).
- Kai ima mirksėti akumulatoriaus temperatūros indikatorius, sumažinkite apkrovą ir (arba) greitį.

Pasižymėkite: Didelė apkrova, kai akumulatoriaus temperatūra žemesnė nei 0 °C (32 °F), gali sukelti laikiną akumulatoriaus klaidą.

- Akumulatoriaus įkroviklį naudokite, tik kai aplinkos temperatūra yra nuo 5 °C (41 °F) iki 40 °C (104 °F).
- Jei akumulatoriaus temperatūra yra didesnė nei 50 °C (122 °F), jo nepavyks įkrauti.
- Paspauskite akumulatoriaus indikatorius mygtuką, kad peržiūrėtumėte akumulatoriaus įkrovos būseną.

Husqvarna Fleet Services™

Husqvarna Fleet Services™ yra debesijos sprendimas, teikiantis komercinio parko valdytojai galimybę peržiūrėti visus gaminius. „Husqvarna Fleet Services™“ pasiekama kaip interneto paslauga ir kaip programėlė. Daugiau informacijos apie Husqvarna Fleet Services™ žr. www.husqvarna.com.

Pasižymėkite: Husqvarna Fleet Services™ debesijos sprendimas pasiekiamas ne visose rinkose.

Husqvarna Connect

Husqvarna Connect yra nemokama programėlė, skirta mobiliesiems įrenginiams. Programėlė Husqvarna Connect suteikia Husqvarna gaminiui papildomas funkcijas.

- Papildoma informacija apie gaminį.
- Informacija ir patarimai apie gaminio dalis ir priežiūrą.

Daugiau informacijos apie Husqvarna Connect žr. www.husqvarna.com.

Pasižymėkite: Programėlė Husqvarna Connect nėra prieinama visose programėlių parduotuvėse. Dėl išsamesnės informacijos kreipkitės į įgaliotąjį techninės priežiūros atstovą.

Bluetooth® belaidė technologija

Gaminius su įdiegta Bluetooth® be laide technologija galima prijungti prie mobiliųjų įrenginių ir papildomas funkcijas galima pasiekti naudojant Husqvarna Connect. Bluetooth® belaidės technologijos simbolis įsižiebia, kai jūsų gaminys įkelia duomenis į debesį.



Akumulatoriaus įkrovimas

Prieš naudodami pirmą kartą, akumulatorių įkraukite. Naujas akumulatorius įkrautas 30 %. Paspauskite akumulatoriaus indikatorius mygtuką, kad peržiūrėtumėte akumulatoriaus įkrovos būseną.



PASTABA: Akumulatorių įkraukite tik nuo 5 °C (41 °F) iki 40 °C (114 °F) aplinkos temperatūroje.



PASTABA: Akumulatoriaus įkroviklį naudokite, tik kai aplinkos temperatūra yra nuo -10°C (14°F) iki 40°C (104°F).

Pasižymėkite: Jei akumulatoriaus temperatūra yra didesnė nei 50 °C (122 °F), jo nepavyks įkrauti.

1. Akumuliatorių įstatykite į įkroviklį. Kai įsižiebia akumulatoriaus įkroviklio įkrovos indikatorius, akumulatorius yra tinkamai prijungtas prie įkroviklio.
2. Kai akumulatorius visiškai įkrautas, šviečia visi akumulatoriaus įkrovos indikatoriai.
3. Iš įkroviklio išimkite akumuliatorių.

GEDIMAI IR JŲ ŠALINIMAS

Požymiai	Priežastis	Veiksmas
Mirksi akumulatoriaus klaidos indikatorius.	Akumulatorius išsekęs.	Įkraukite akumuliatorių.
	Didelė apkrova ir labai žema akumulatoriaus temperatūra.	Sušildykite akumuliatorių. Pavyzdžiui, perkelkite į patalpas arba dirbkite mažu greičiu, kol akumulatorius sušils.
	Akumulatorius neveikia. Pasiiekta akumulatoriaus veikimo diapazono riba.	Išimkite iš įrenginio akumuliatorių. Leiskite akumulatoriui pailsėti, tada paspauskite akumulatoriaus indikatoriaus mygtuką.

Akumulatoriaus įkrovimo būseną

„Husqvarna“ ličio jonų akumulatorius galima įkrauti ir naudoti nepaisant jų įkrovimo lygio.

Įkrovos indikatoriai	Akumulatoriaus būseną (įkrovos būseną)
Šviečia 4 įkrovos indikatoriai	Akumulatorius įkrautas 76–100 %.
Šviečia 3 įkrovos indikatoriai	Akumulatorius įkrautas 51–75 %.
Šviečia 2 įkrovos indikatoriai	Akumulatorius įkrautas 26–50 %.
Šviečia 1 įkrovos indikatorius	Akumulatorius įkrautas 10–25 %.
Mirksi 1 įkrovos indikatorius	Akumulatorius įkrautas 0–10 %.

Požymiai	Priežastis	Veiksmas
Šviečia akumulatoriaus temperatūros indikatorius.	Akumulatorius yra per šaltas arba per karštas, todėl jo negalima naudoti.	Akumulatoriaus įkroviklį laikykite nuo -10 °C / 14 °F iki 40 °C / 104 °F temperatūroje. Kai akumulatorius yra tinkamos temperatūros, jį galima vėl naudoti.
Mirksi akumulatoriaus temperatūros indikatorius.	Akumulatoriaus beveik pasiekė temperatūros apribojimus.	Sumažinkite greitį ir (arba) apkrovą. Siekiant užtikrinti optimalų veikimą, akumuliatorių laikykite aplinkoje, kurios temperatūra +10–30 °C (50–86 °F).
Akumulatoriaus temperatūros indikatorius šviečia, kai akumulatorius yra įkroviklyje.	Temperatūros svyravimai, akumulatorius yra per šaltas arba per karštas, kad galima būtų jį įkrauti.	Leiskite akumuliatoriui atvėsti arba nuneškite jį į patalpą, kad išiltų. Kai akumulatorius yra tinkamos temperatūros, jį galima vėl įkrauti. Akumuliatorių įkroviklį galima naudoti tik nuo 5 °C (41 °F) iki 40 °C (104 °F) temperatūroje. Laikykite įkroviklį atokiau nuo saulės šviesos. Jei problema kartojasi, kreipkitės į savo prekybos atstovą.
Įsižiebia akumulatoriaus klaidos indikatorius.	Įvyko kritinė akumulatoriaus klaida.	Susisieki su savo prekybos atstovu.

GABENIMAS IR LAIKYMAS

- Pateikiamam ličio jonų akumuliatoriui taikomos pavojingų krovinių gabenimo taisyklės.
- Laikykitės specialių komercinių krovinių gabenimui, įskaitant trečiųjų šalių ar tarpininko transporto priemonėmis, taikomų reikalavimų dėl pakavimo ir žymėjimo.
- Pasitarkite su pavojingų medžiagų gabenimo specialistu prieš siųsdami įrenginį. Laikykitės visų taikomų nacionalinių reikalavimų.

- Pakuodami akumuliatorių uždėkite juostą ant kontaktų. Tvirtai supakuokite akumuliatorių, kad išvengtumėte pažeidimų ir nelaimingų atsitikimų.
- Nelaikykite akumulatoriaus tokioje vietoje, kur gali susidaryti statiniai krūviai. Nelaikykite akumulatoriaus metalinėje dėžutėje.
- Laikykite akumuliatorių sausoje, neužšalancioje ir švarioje vietoje, kurioje yra tinkama temperatūra.
- Akumuliatorių laikykite temperatūroje nuo 5 °C (41 °F) iki 25 °C (77 °F). Laikykite akumuliatorių atokiau nuo saulės šviesos.
- Prieš saugodami ilgesnį laiką pasirūpinkite, kad akumulatorius būtų įkrautas 30–50 %.

- Prieš saugodami, išvalykite akumuliatorių.

ŠALINIMAS

Husqvarna gaminiai nėra būtinės atliekos ir turi būti išmesti šiame vadove vadove nurodytu būdu.

- Laikykitės vietinių atliekų šalinimo reikalavimų ir galiojančių teisės aktų.
- Perdirbkite gaminį ir pakuotę atitinkamoje atliekų šalinimo vietoje.
- Norėdami gauti daugiau informacijos apie tai, kaip perdirbti ir išmesti gaminį, kreipkitės į vietinį Husqvarna prekybos atstovą.

Registruotieji prekiniai ženklai

Bluetooth® pavadinimas ir logotipai yra registruotieji prekės ženklai, priklausantys , ir Husqvarna juos naudoja pagal licenciją.

TECHNINIAI DUOMENYS

Techninių duomenų ieškokite akumuliatoriaus nominalių parametrų plokštelėje.

K E E S V A N D E R S P E K
PARKMACHINES ★ TER AAR

IZSTRĀDĀJUMA PĀRSKATS

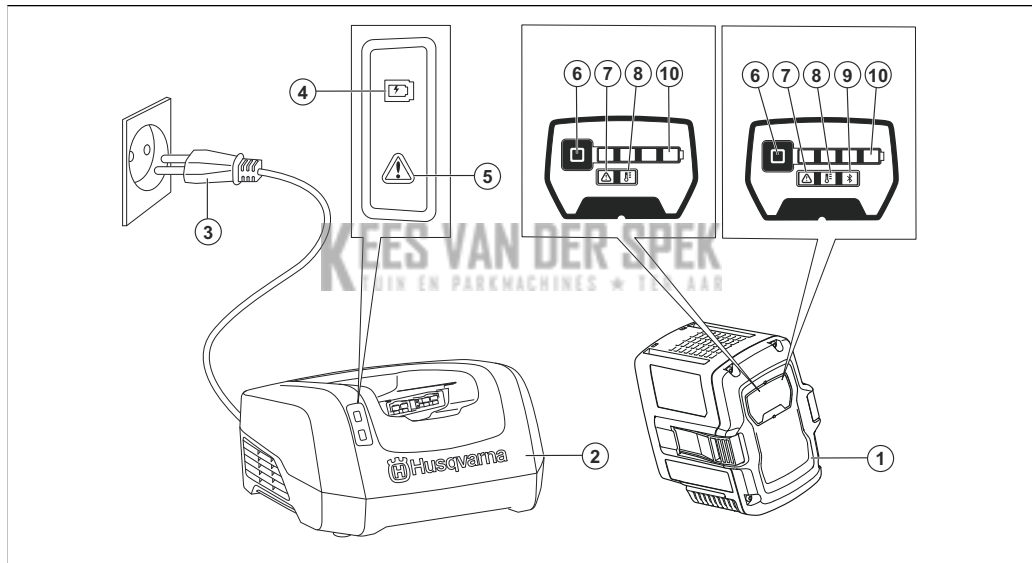

1. Akumulators
2. Akumulatora lādētājs
3. Kontaktspraudnis
4. Uzlādes indikators
5. Kļūdu indikators uz lādētāja
6. Akumulatora indikatora poga
7. Kļūdas indikators uz akumulatora
8. Akumulatora temperatūras indikators
9. Bluetooth® indikators
10. Uzlādes stāvokļa indikatori

SIMBOLI UZ PRODUKTA



Esiet uzmanīgi un lietojiet produktu pareizi. Šis produkts var izraisīt smagas vai nāvējošas traumas operatoram vai citām personām.



Rūpīgi izlasiet šo operatora rokasgrāmatu un pirms šī produkta lietošanas pārliecinieties, vai izprotat norādījumus.

IPX4

Aizsardzība pret ūdens šļakstiem.



Var izmantot lietū.



Šis produkts atbilst piemērojamo EK direktīvu prasībām.



Šis produkts atbilst spēkā esošajām AK regulām.



Utilizējiet produktu piemērotā elektrisko un elektronisko ierīču utilizēšanas uzņēmumā.

Produkts vai iepakojums nav sadzīves atkritumi.



Neiegremdējiet akumulatoru ūdenī.



Ja produkts ir aprīkots ar *Bluetooth*® bezvadu tehnoloģiju. Produkta nosaukuma uzlīmē būs simbols *Bluetooth*®. Skatiet šeit: *Bezvadu tehnoloģija Bluetooth*® lpp. 117.

Piezīme: Pārējie uz produkta norādītie simboli/uzlīmes attiecas uz dažu tirdzniecības nozaru prasībām.

DROŠĪBAS DEFINĪCIJAS

Brīdinājumi, norādes "Uzmanību!" un piezīmes tiek izmantotas, lai izceltu īpaši svarīgas lietotāja rokasgrāmatas daļas.



BRĪDINĀJUMS: Tiek izmantota tad, ja rokasgrāmatā sniegto instrukciju neievērošanas dēļ operatoram vai blakus esošajām personām draud traumu vai nāves risks.



IEVĒROJIET: Tiek izmantota tad, ja rokasgrāmatā sniegto instrukciju neievērošanas dēļ rodas izstrādājuma, citu materiālu vai blakus esošās teritorijas bojājuma risks.

Piezīme: Tiek izmantota, lai sniegtu plašāku informāciju, kas nepieciešama attiecīgajā situācijā.

SVARĪGI NORĀDĪJUMI PAR DROŠĪBU



BRĪDINĀJUMS: Izlasiet visus drošības brīdinājumus un norādījumus. Neievērojot brīdinājumus un norādījumus, var rasties elektrotrauma, aizdegšanās un/vai smagas traumas.

Piezīme: Saglabājiēt visus brīdinājumus un instrukcijas.

- Husqvarna oriģinālā akumulatora uzlādei izmantojiet tikai akumulatora lādētāju QC330 vai QC500. Akumulatoriem ir šifrēta programmatūra.
- Kā barošanas avotu izmantojiet 40-B140X, 40-B220X, 40-B330X uzlādējamus akumulatorus tikai saistītajiem Husqvarna produktiem. Lai nepieļautu traumu gūšanas risku, akumulatoru nedrīkst izmantot kā citu produktu strāvas avotu.
- Akumulatoru nedrīkst izjaukt vai labot. Visi remontdarbi jāveic tikai apstiprinātam izplatītājam.
- Neglabājiēt akumulatoru vietās, ka ir pakļautas tiešai saulesgaismai, karstumam vai atklātām liesmām. Akumulators var radīt apdegumus un/vai ķīmiskos apdegumus.
- Nelietojiet bojātu akumulatoru vai akumulatora lādētāju.
- Nepakļaujiet akumulatoru mehāniskiem triecieniem.
- Sargiet akumulatoru no bērniem.
- Uzturiet akumulatoru tīru un sausu.
- Tīriet akumulatora spaiļes ar tīru un sausu drānu, ja tās kļūst netīras.
- Kad akumulators pilnībā uzlādēts, izņemiet to no akumulatora lādētāja.
- Izņemiet akumulatoru no produkta, ja to nelietosit vai arī pārvadāsīt.
- Uzglabājiēt akumulatorus vietā, kur tuvumā nav metāla priekšmetu, piemēram, naglu, skrūvju vai rotaslietu.

LIETOŠANA

- Nospiediet akumulatora indikatora pogu, lai ieslēgtu akumulatoru pirms lietošanas.
- Pirms akumulatora pirmās izmantošanas reizes tas jāuzlādē. Vienmēr izmantojiet Husqvarna QC330 vai QC500 akumulatora lādētāju.
- Izmantojiet akumulatoru tikai tad, ja apkārtējās vides temperatūra ir robežās no -10 °C (14 °F) līdz 40 °C (104 °F).

- Ja mirgo akumulatora temperatūras indikators, samaziniet darba slodzi un/vai ātrumu.

Piezīme: Liela noslodze, kad akumulatora temperatūra ir zemāka par 0 °C (32 °F) var izraisīt īslaicīgu akumulatora kļūdu.

- Izmantojiet akumulatora lādētāju tikai tad, ja apkārtējā temperatūra ir diapazonā no 5 °C (41 °F) līdz 40 °C (104 °F).
- Akumulators netiks uzlādēts, ja akumulatora temperatūra pārsniedz 50 °C (122 °F).
- Nospiediet akumulatora indikatora pogu, lai saņemtu informāciju par akumulatora uzlādes stāvokli.

Husqvarna Fleet Services™

Husqvarna Fleet Services™ ir mākoņa risinājums, kas ļauj vadītājam pārskatīt visu pieejamo komercierīču klāstu. Husqvarna Fleet Services™ ir pieejams kā tīmekļa pakalpojums un kā lietotne. Papildinformāciju par Husqvarna Fleet Services™ skatiet vietnē www.husqvarna.com.

Piezīme: Husqvarna Fleet Services™ mākoņa risinājums nav pieejams visos reģionos.

Husqvarna Connect

Husqvarna Connect ir bezmaksas lietotne mobilajai ierīcei. Lietotne Husqvarna Connect nodrošina paplašinātas funkcijas jūsu Husqvarna produktam.

- Paplašināta produkta informācija.
- Informācija par produkta daļām un apkopi un palīdzība ar to.

Papildinformāciju par Husqvarna Connect skatiet vietnē www.husqvarna.com.

Piezīme: Lietotne Husqvarna Connect nav pieejama lejupielādei visos reģionos. Lai iegūtu plašāku informāciju, sazinieties ar apkopes pakalpojumu nodrošinātāju.

Bezvadu tehnoloģija Bluetooth®

Izstrādājumus ar iebūvētu Bluetooth® tehnoloģiju var pievienot mobilajām ierīcēm un iespējot papildu funkcijas no Husqvarna Connect. Bezvadu tehnoloģijas Bluetooth® simbols parādās, kad jūsu ierīce augšupielādē datus mākonī.



Akumulatora uzlāde

Uzlādējiet akumulatoru pirms tā pirmās lietošanas reizes. Jauns akumulators ir uzlādēts 30% apmērā. Nospiediet akumulatora indikatora pogu, lai saņemtu informāciju par akumulatora uzlādes stāvokli.



IEVĒROJIET: Uzlādējiet akumulatoru tikai tad, kad gaisa temperatūra ir robežās no 5 °C (41 °F) līdz 40 °C (114 °F).



IEVĒROJIET: Izmantojiet akumulatoru tikai tad, ja apkārtējās vides temperatūra ir robežās no -10 °C (14 °F) līdz 40 °C (104 °F).

Piezīme: Akumulators netiks uzlādēts, ja akumulatora temperatūra pārsniedz 50 °C (122 °F).

1. Ievietojiet akumulatoru akumulatora lādētājā. Ja iedegas akumulatora lādētāja uzlādes indikators, akumulators ir pareizi pievienots lādētājam.
2. Akumulators ir pilnībā uzlādēts, kad deg visi uzlādes indikatori uz akumulatora.
3. Izņemiet akumulatoru no lādētāja.

Akumulatora uzlādes stāvoklis

Husqvarna litiņa jonu akumulatoru drīkst uzlādēt un lietot neatkarīgi no uzlādes līmeņa.

Uzlādes indikatori	Akumulatora stāvoklis (uzlādes stāvoklis)
Deg 4 uzlādes indikatori	Akumulators ir uzlādēts 76–100% apmērā.

Uzlādes indikatori	Akumulatora stāvoklis (uzlādes stāvoklis)
Deg 3 uzlādes indikatori	Akumulators ir uzlādēts 51–75% apmērā.
Deg 2 uzlādes indikatori	Akumulators ir uzlādēts 26–50% apmērā.
Deg 1 uzlādes indikators	Akumulators ir uzlādēts 10–25% apmērā.
Mirgo 1 uzlādes indikators	Akumulators ir uzlādēts 0–10% apmērā.

PROBLĒMU NOVĒRŠANA

Pazīmes	Cēlonis	Darbība
Mirgo akumulatora kļūdas indikators.	Akumulators ir tukšs.	Uzlādējiet akumulatoru.
	Liela noslodze apvienojumā ar ļoti zemu akumulatora temperatūru.	Ļaujiet akumulatoram sasilt. Piemēram, ienesiet to iekštelpās vai darbiniet ar ļoti zemu ātrumu, līdz tas sasilst.
	Akumulators nedarbojas. Ir sasniegts akumulatora darbības diapazona ierobežojums.	Izņemiet akumulatoru no izstrādājuma. Pārtrauciet lietot akumulatoru un pēc laika nospiediet akumulatora indikatora pogu.
Akumulatora temperatūras indikators ir ieslēgts.	Akumulators ir pārāk auksts vai pārāk karsts, lai to lietotu.	Glabājiet akumulatoru apkārtējā temperatūrā no -10 °C (14 °F) līdz 40 °C (104 °F). Kad akumulators ir sasniegjis pareizu temperatūru, to var atkal lietot.
Akumulatora temperatūras indikators mirgo.	Akumulatora temperatūra ir tuvu pieļaujamajai robežai.	Samaziniet ātrumu un/vai slodzi. Optimālai darbībai akumulatoru ieteicams glabāt temperatūrā no +10 °C (50 °F) līdz +30 °C (86 °F).
Kad akumulators ir lādētājā, akumulatora temperatūras indikators ir ieslēgts.	Temperatūras novirze, akumulators ir pārāk auksts vai pārāk karsts, lai to uzlādētu.	Ļaujiet, lai akumulators atdziest, vai ienesiet to telpā, lai sasildītu. Kad akumulators ir sasniegjis pareizu temperatūru, to var atkal uzlādēt. Lādētāju izmantojiet tikai vietās, kur apkārtējā temperatūra ir no 5 °C (41 °F) līdz 40 °C (104 °F). Sargiet lādētāju no saules gaismas. Ja problēma joprojām pastāv, sazinieties ar izplatītāju.

Pazīmes	Cēlonis	Darbība
Iedegas akumulatora kļūdas indikators.	Akumulatoram radusies kritiska kļūda.	Sazinieties ar izplatītāju.

TRANSPORTĒŠANA UN UZGLABĀŠANA

- Komplektācijā iekļautie litija jonu akumulatori atbilst bīstamo preču normatīvo aktu prasībām.
- Ievērojiet īpašās prasības, kas norādītas uz iepakojuma un uzlīmēm attiecībā uz komerciālu transportēšanu, kā arī trešās puses un transportētāju prasības.
- Pirms nosūtāt izstrādājumu, konsultējieties ar bīstamo preču apstrādes speciālistu. Ievērojiet visus spēkā esošos valsts likumus.
- Kad ievietojat akumulatoru iepakojumā, kontaktus aizlīmējiet ar līmlenti. Ievietojiet akumulatoru iepakojumā stingri, lai izvairītos no bojājumiem un negadījumiem.
- Neglabājiet akumulatoru vietās, kur var rasties statiskā elektrība. Neglabājiet akumulatoru metāla kārbā.
- Novietojiet akumulatoru sausā un tīrā vietā, kurā temperatūra ir virs nulles un atbilstīga.
- Novietojiet akumulatoru glabāšanai vietā, kur temperatūra ir robežās no 5 °C (41 °F) līdz 25 °C (77 °F). Sargiet akumulatoru no saules gaismas.
- Pirms akumulatoru novietojat ilgstošai uzglabāšanai, uzlādējiet to par 30–50%.
- Pirms novietot akumulatoru glabāšanai, noīriert to.

UTILIZĒŠANA

Husqvarna izstrādājumi nav sadzīves atkritumi un tie ir jāutilizē atbilstoši rokasgrāmatas norādījumiem.

- Ievērojiet vietējās utilizēšanas prasības un piemērojamus noteikumus.
- Nododiet izstrādājumu un iepakojumu atbilstošā pārstrādes vietā.
- Lai iegūtu papildinformāciju par izstrādājuma pārstrādi un utilizēšanu, sazinieties ar vietējo Husqvarna izplatītāju.

Reģistrētās preču zīmes

Bluetooth® preču zīme un logotipi ir reģistrētas preču zīmes, un Husqvarna tās izmanto atbilstoši licencei.

TEHNISKIE DATI

Tehniskos datus skatiet akumulatora datu plāksnītē.

GAMBARAN KESELURUHAN PRODUK

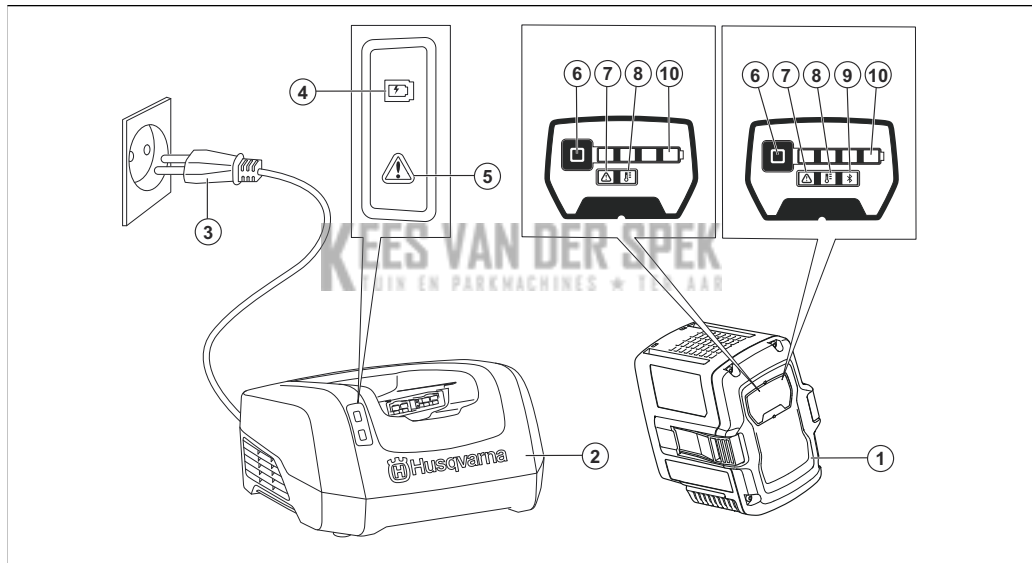

1. Bateri
2. Pengecas bateri
3. Palam kuasa
4. Penunjuk pengecasan
5. Penunjuk ralat pada pengecas
6. Butang penunjuk bateri
7. Penunjuk ralat pada bateri
8. Penunjuk suhu bateri
9. Penunjuk Bluetooth®
10. Penunjuk pengecasan untuk keadaan pengecasan (SoC)

SIMBOL PADA PRODUK



Berhati-hati dan gunakan produk dengan betul. Produk ini boleh menyebabkan kecederaan serius atau kematian kepada pengendali dan orang lain.



Baca manual pengendali dengan teliti dan pastikan bahawa anda memahami arahan penggunaannya sebelum menggunakan produk ini.

IPX4

Dilindungi daripada simbahan air.



Boleh digunakan dalam hujan.



Produk ini mematuhi arahan EC yang berkenaan.

Produk ini mematuhi peraturan UK yang berkenaan.



Kitar semula produk di lokasi pelupusan yang berkenaan untuk elektrik dan elektronik.



Produk atau pakej produk bukan bahan buangan domestik.



Jangan rendamkan bateri dalam air.



Jika produk bercirikan teknologi wayarles *Bluetooth®*. Simbol *Bluetooth®* akan ditandakan pada label nama produk. Rujuk *Teknologi wayarles Bluetooth®* pada *halaman 124*.

Nota: Simbol/pelekat lain pada produk merujuk kepada keperluan pensijilan untuk sesetengah bahagian komersial.

TAKRIFAN KESELAMATAN

Amaran, awasan dan nota digunakan untuk menunjukkan bahagian yang amat penting dalam manual.



AMARAN: Digunakan jika terdapat risiko kecederaan atau kematian kepada pengendali atau orang sekeliling jika arahan dalam manual tidak dipatuhi.



AWAS: Digunakan jika terdapat kerosakan kepada produk, bahan lain atau kawasan berhampiran jika arahan dalam manual tidak dipatuhi.

Nota: Digunakan untuk memberikan maklumat lanjut yang perlu dalam situasi tertentu.

ARAHAN KESELAMATAN PENTING



AMARAN: Baca semua amaran keselamatan dan semua arahan. Kegagalan mematuhi semua amaran dan arahan mungkin menyebabkan kejutan elektrik, kebakaran dan/atau kecederaan serius.

Nota: Simpan semua amaran dan arahan.

- Hanya gunakan pengecas bateri, QC330 atau QC500 untuk mengecap bateri asli Husqvarna. Bateri disulitkan dengan perisian.
- Gunakan bateri 40-B140X, 40-B220X, 40-B330X yang boleh dicas semula sebagai bekalan kuasa untuk produk Husqvarna yang berkenaan sahaja. Untuk mengelakkan kecederaan, jangan gunakan bateri sebagai bekalan kuasa bagi peranti lain.
- Jangan cuba memisahkan bahagian atau membaiki bateri. Semua pembaikan perlu dilakukan oleh penjual yang diluluskan sahaja.
- Jauhi bateri daripada cahaya matahari, haba atau api. Bateri boleh menyebabkan kelecuman dan/atau kelecuman kimia.
- Jangan gunakan bateri atau pengecas bateri yang cacat atau rosak.
- Jangan sebabkan kejutan mekanikal terhadap bateri.
- Jauhi bateri daripada kanak-kanak.
- Pastikan bateri bersih dan kering.
- Bersihkan terminal bateri dengan kain yang kering dan bersih jika terminal kotor.
- Jangan simpan bateri dalam pengecas bateri apabila bateri dicas sepenuhnya.
- Tanggalkan bateri dari produk apabila anda tidak menggunakannya dan semasa pemindahan.
- Simpan bateri di tempat yang jauh daripada objek logam seperti paku, skru atau barang kemas.

PENGENDALIAN

- Tekan butang penunjuk bateri untuk memulakan bateri sebelum digunakan.
- Bateri mesti dicas sebelum anda menggunakannya buat kali pertama. Sentiasa gunakan pengecas bateri Husqvarna QC330 atau QC500.

- Hanya gunakan bateri apabila suhu sekeliling adalah antara -10 °C (14 °F) hingga 40 °C (104 °F).
- Kurangkan beban kerja dan/atau kelajuan apabila penunjuk suhu bateri berkelip.

Nota: Beban kerja yang berat apabila suhu bateri kurang daripada 0°C (32°F) boleh menyebabkan ralat bateri sementara.

- Hanya gunakan pengecas bateri apabila suhu sekeliling adalah antara 5°C (41°F) hingga 40°C (104°F).
- Bateri tidak akan dicas jika suhu bateri lebih daripada 50°C (122°F).
- Tekan butang penunjuk bateri untuk mendapatkan maklumat keadaan cas bateri.

Husqvarna Fleet Services™

Husqvarna Fleet Services™ merupakan penyelesaian awan yang memberi pengurus armada komersial gambaran keseluruhan bagi semua produk. Husqvarna Fleet Services™ tersedia sebagai perkhidmatan web dan sebagai aplikasi. Untuk maklumat lanjut tentang Husqvarna Fleet Services™, rujuk www.husqvarna.com.

Nota: Penyelesaian awan Husqvarna Fleet Services™ tidak tersedia di semua pasaran.

Husqvarna Connect

Husqvarna Connect merupakan aplikasi percuma untuk peranti mudah alih anda. Aplikasi Husqvarna Connect menyediakan fungsi lanjutan untuk produk Husqvarna anda.

- Maklumat lanjutan produk.
- Maklumat dan bantuan berkaitan alat ganti dan servis.

Untuk maklumat lanjut tentang Husqvarna Connect, rujuk www.husqvarna.com.

Nota: Aplikasi Husqvarna Connect tidak tersedia untuk muat turun di semua pasaran. Rujuk dengan pembekal servis anda untuk maklumat lanjut.

Teknologi wayarles Bluetooth®

Produk dengan teknologi wayarles Bluetooth® terbina dalam boleh disambungkan kepada peranti mudah alih dan mendayakan fungsi tambahan daripada Husqvarna Connect. Simbol untuk teknologi wayarles Bluetooth® akan hidup apabila produk anda memuat naik data ke awan.



Untuk mengecap bateri

Cas bateri sebelum pengendalian kali pertama. Bateri baru dicas hingga 30%. Tekan butang penunjuk bateri untuk mendapatkan maklumat keadaan cas bateri.



AWAS: Hanya cas bateri apabila suhu sekeliling adalah antara 5°C (41°F) hingga 40°C (114°F).



AWAS: Hanya gunakan baterai apabila suhu sekeliling adalah antara -10 °C (14 °F) hingga 40 °C (104 °F).

Nota: Baterai tidak akan dicas jika suhu baterai lebih daripada 50°C (122°F).

1. Masukkan baterai ke dalam pengecas baterai. Apabila penunjuk pengecasan pada pengecas baterai dihidupkan, baterai disambungkan dengan betul kepada pengecas baterai.
2. Baterai dicas sepenuhnya apabila semua penunjuk pengecasan pada baterai dihidupkan.
3. Keluarkan baterai dari pengecas baterai.

PENYELESAIAN MASALAH

Gejala	Punca	Tindakan
Penunjuk ralat baterai berkelip.	Baterai habis.	Cas baterai.
	Beban kerja berat dengan suhu baterai yang sangat rendah.	Menyebabkan baterai menjadi panas. Contohnya, alihkannya ke dalam bangunan atau kendalikannya pada kelajuan rendah sehingga baterai menjadi panas.
	Baterai tidak beroperasi. Julat operasi baterai berada pada hadnya.	Keluarkan baterai dari produk. Biarkan baterai berehat, kemudian tekan butang penunjuk baterai.

Status pengecasan baterai

Baterai Li-ion Husqvarna boleh dicas atau digunakan pada semua tahap pengecasan.

Penunjuk pengecasan	Status baterai (keadaan pengecas)
4 penunjuk pengecasan dihidupkan	Baterai dicas 76% - 100%.
3 penunjuk pengecasan dihidupkan	Baterai dicas 51% - 75%.
2 penunjuk pengecasan dihidupkan	Baterai dicas 26% - 50%.
1 penunjuk pengecasan dihidupkan	Baterai dicas 10% - 25%.
1 penunjuk pengecasan berkelip	Baterai dicas 0% - 10%.

Gejala	Punca	Tindakan
Penunjuk suhu bateri adalah HIDUP.	Bateri terlalu sejuk atau terlalu panas untuk digunakan.	Kekalkan bateri pada suhu sekeliling antara -10°C (14°F) hingga 40°C (104°F). Apabila bateri mencapai suhu yang betul, bateri boleh digunakan sekali lagi.
Penunjuk suhu bateri akan berkelip.	Bateri hampir mencapai had suhu.	Kurangkan kelajuan dan/atau beban kerja. Kekalkan bateri dalam suhu pilihan antara +10°C (50°F) hingga +30°C (86°F) untuk prestasi optimum.
Penunjuk suhu bateri adalah HIDUP ketika bateri berada di dalam pengecas.	Sisihan suhu, bateri terlalu sejuk atau terlalu panas untuk dicas.	Biarkan bateri menyejuk atau memindahkannya ke dalam bangunan untuk memanaskannya. Apabila bateri mencapai suhu yang betul, bateri boleh dicas semula. Pastikan pengecas digunakan apabila suhu sekeliling adalah antara 5°C (41°F) hingga 40°C (104°F). Jauhkan pengecas daripada cahaya matahari. Jika masalah berterusan, rujuk wakil pembekal anda.
Penunjuk ralat bateri dihidupkan.	Bateri mempunyai ralat kritikal.	Rujuk wakil pembekal anda.

PEMINDAHAN DAN PENYIMPANAN

- Bateri Li-ion yang dibekalkan mematuhi keperluan Undang-undang Barangan Berbahaya.
- Patuhi keperluan khas pada pakej dan label untuk pemindahan komersial, termasuk oleh pihak ketiga dan ejen pengangkutan.
- Rujuk orang yang telah melalui latihan khas tentang bahan berbahaya sebelum anda menghantar produk. Patuhi semua peraturan negara yang berkenaan.
- Gunakan pita pada titik sambungan apabila anda memasukkan bateri ke dalam pakej. Pastikan bateri disimpan rapi di dalam pakej untuk mengelakkan kerosakan dan kemalangan.
- Jangan simpan bateri di tempat yang mungkin berlaku elektrik statik. Jangan simpan bateri di dalam kotak logam.
- Letakkan bateri di tempat yang kering, bebas fros dan ruang yang bersih dengan suhu yang betul.
- Letakkan bateri dalam storan yang suhunya adalah antara 5 °C (41 °F) hingga 25 °C (77 °F). Jauhi bateri daripada cahaya matahari.
- Cas bateri kepada 30% hingga 50% sebelum anda menyimpan bateri untuk tempoh masa yang panjang.

- Bersihkan bateri sebelum anda meletakkannya dalam storan.

PEMBUANGAN

Produk Husqvarna ini bukan sampah domestik dan hanya boleh dibuang mengikut arahan dalam manual ini.

- Patuhi keperluan pelupusan setempat dan peraturan terpakai.
- Kitar semula produk dan pakej pada lokasi pelupusan sampah yang berkenaan.
- Rujuk penjual Husqvarna tempatan anda untuk maklumat lanjut tentang cara mengitar semula dan membuang produk.

Tanda dagangan berdaftar

Tanda perkataan dan logo *Bluetooth®* merupakan tanda dagangan berdaftar milik dan sebarang penggunaan tanda tersebut oleh Husqvarna adalah dengan kebenaran.

DATA TEKNIKAL

Untuk data teknikal, rujuk kepada plat penarafan bateri.

Kees van der Spek
TUIN EN PARKMACHINES ★ TER AAR

PRODUCTOVERZICHT

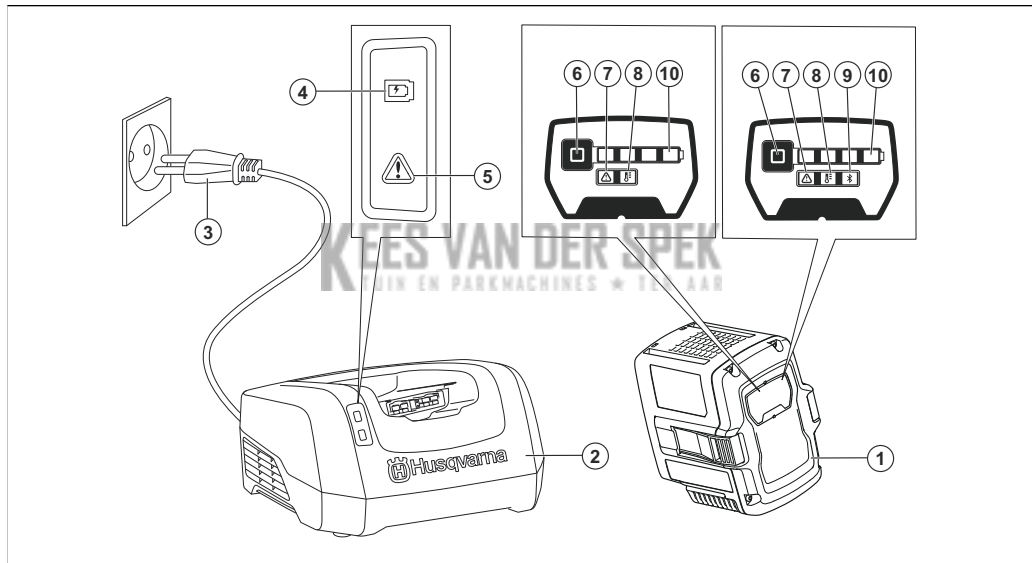

1. Accu
2. Acculader
3. Voedingsstekker
4. Laadindicator
5. Foutindicator op lader
6. Accu-indicatieknop
7. Foutindicator op accu
8. Indicator accutemperatuur
9. Indicator Bluetooth®
10. Laadindicators voor de laadstatus (SoC)

SYMBOLEN OP HET PRODUCT



Wees voorzichtig en gebruik het product op de juiste manier. Dit product kan ernstig of fataal letsel toebrengen aan de gebruiker of anderen.



Lees de bedieningshandleiding goed door en zorg dat u de instructies hebt begrepen voordat u dit product gaat gebruiken.

IPX4

Beschermd tegen spatwater.



Geschikt voor gebruik in de regen.



Het product voldoet aan de geldende EG-richtlijnen.

Dit product voldoet aan de geldende VK-regelgeving.



Lever het product in bij een geschikte verwijderingslocatie voor elektrische en elektronische apparatuur.



Het product of de verpakking ervan is geen huishoudelijk afval.



Dompel de accu niet onder in water.



Als het product beschikt over draadloze technologie van Bluetooth®. Het Bluetooth®-symbool staat op het label met de productnaam. Raadpleeg *Draadloze Bluetooth®-technologie op pagina 131*.

Let op: Andere symbolen/stickers op het product hebben betrekking op certificeringseisen voor een aantal commerciële markten.

VEILIGHEIDSDEFINITIES

Waarschuwingen, voorzorgsmaatregelen en opmerkingen worden gebruikt om te wijzen op belangrijke delen van de handleiding.



WAARSCHUWING: Wordt gebruikt om te wijzen op de kans op ernstig of fataal letsel voor de gebruiker of omstanders wanneer de instructies in de handleiding niet worden gevolgd.



OPGELET: Wordt gebruikt indien er een risico bestaat op schade aan het product en andere eigendommen of aan de omgeving wanneer de instructies in de handleiding niet worden gevolgd.

Let op: Geven verdere informatie die nodig is in een bepaalde situatie.

BELANGRIJKE VEILIGHEIDSINSTRUCTIES



WAARSCHUWING: Lees alle veiligheidswaarschuwingen en alle instructies. Het niet opvolgen van de waarschuwingen en instructies kan leiden tot elektrische schokken, brand en/of ernstig letsel.

Let op: Bewaar alle waarschuwingen en instructies.

- Gebruik alleen de acculaders QC330 of QC500 om originele accu's van Husqvarna op te laden. De accu's zijn voorzien van softwarematige encryptie.
- Gebruik de 40-B140X, 40-B220X, 40-B330X-accu's die oplaadbaar zijn uitsluitend als een voedingsbron voor de bijbehorende producten van Husqvarna. Gebruik de accu niet als voedingsbron voor andere apparaten, om letsel te voorkomen.
- Probeer de accu niet te demonteren of repareren. Alle reparaties mogen uitsluitend worden uitgevoerd door een erkende dealer.
- Bescherm de accu tegen direct zonlicht, warmte of open vuur. De accu kan brandwonden en/of chemische brandwonden veroorzaken.
- Gebruik geen defecte of beschadigde accu of acculader.
- Stel de accu niet bloot aan mechanische schokken.
- Houd de accu buiten het bereik van kinderen.
- Hou de accu schoon en droog.
- Veeg de accupolen schoon met een schone, droge doek als ze vuil worden.
- Verwijder de accu uit de acculader als deze volledig is opgeladen.
- Verwijder de accu uit het product wanneer u het niet gebruikt en tijdens transport.
- Sla accu's op uit de buurt van metalen voorwerpen, bijvoorbeeld spijkers, schroeven en sieraden.

BEDIENING

- Druk de accu-indicatieknop in om de accu in de bedrijfsmodus te zetten.
- De accu moet vóór het eerste gebruik worden opgeladen. Gebruik altijd de QC330QC500-acculader van Husqvarna.

- Gebruik de accu alleen als de omgevingstemperatuur tussen -10°C en 40°C ligt.
- Verlaag de werklast en/of het toerental, wanneer de accutemperatuurindicator knippert.

Let op: Wanneer de accutemperatuur lager is dan 0°C kan een zware werklast een tijdelijke accufout veroorzaken.

- Gebruik de acculader alleen als de omgevingstemperatuur tussen 5°C en 40°C ligt.
- De accu wordt niet opgeladen als de temperatuur van de accu hoger is dan 50 °C.
- Druk op de accu-indicatielknop voor informatie over de laadstatus van de accu.

Husqvarna Fleet Services™

Husqvarna Fleet Services™ is een cloudoplossing waarmee de commerciële fleetmanager een overzicht heeft van alle producten. Husqvarna Fleet Services™ is beschikbaar als webservice en als app. Zie www.husqvarna.com voor meer informatie over Husqvarna Fleet Services™.

Let op: Husqvarna Fleet Services™-cloudoplossing is niet in alle markten verkrijgbaar.

Husqvarna Connect

Husqvarna Connect is een gratis app voor uw mobiele apparaat. De Husqvarna Connect-app biedt uitgebreide functies voor uw Husqvarna-product.

- Uitgebreide productinformatie.
- Informatie over, en hulp bij, onderdelen en onderhoud van uw product.

Zie www.husqvarna.com voor meer informatie over Husqvarna Connect.

Let op: De Husqvarna Connect-app kan niet in alle markten worden gedownload. Neem voor meer informatie contact op met uw servicedealer.

Draadloze Bluetooth®-technologie

Producten met ingebouwde draadloze Bluetooth®-technologie kunnen verbinding maken met mobiele apparaten en bieden extra functies vanaf het moment dat er Husqvarna Connect wordt gemaakt. Het symbool voor draadloze Bluetooth®-technologie gaat branden als uw product gegevens uploadt naar de cloud.



De accu opladen

Laad de accu voor het eerste gebruik op. Een nieuwe accu is 30% opgeladen. Druk op de accu-indicatielknop voor informatie over de laadstatus van de accu.



OPGELET: Laad de accu alleen op wanneer de omgevingstemperatuur tussen 5 °C en 40 °C ligt.



OPGELET: Gebruik de accu alleen als de omgevingstemperatuur tussen -10°C en 40°C ligt.

Let op: De accu wordt niet opgeladen als de temperatuur van de accu hoger is dan 50 °C.

1. Plaats de accu in de acculader. Wanneer de laadindicator op de acculader gaat branden, is de accu goed aangesloten op de acculader.
2. De accu is volledig opgeladen wanneer alle laadindicators op de accu branden.
3. Haal de accu uit de acculader.

PROBLEMEN OPLOSSEN

KEES VAN DER SPEK
TUIN EN PARKMACHINES * TER AAR

Acculaadstatus

Een Li-ionaccu van Husqvarna kan worden opgeladen en gebruikt bij alle laadniveaus.

Laadindicators	Accustatus (laadstatus)
4 laadindicators branden	De accu is 76% - 100% opgeladen.
3 laadindicators branden	De accu is 51% - 75% opgeladen.
2 laadindicators branden	De accu is 26% - 50% opgeladen.
1 laadindicator brandt	De accu is 10% - 25% opgeladen.
1 laadindicator knippert	De accu is 0% - 10% opgeladen.

Symptomen	Oorzaak	Actie
De accufoutindicator knippert.	De accu is leeg.	Laad de accu op.
	Zware werklast in combinatie met een zeer lage accutemperatuur.	Laat de accu warm worden. Verplaats de accu bijvoorbeeld naar binnen of werk alleen met een lage toerental totdat de accu warm is.
	De accu werkt niet. Het bereik van de accu heeft de limiet bereikt.	Verwijder de accu uit het product. Laat de accu rusten en druk vervolgens op de accu-indicator-knop.

Symptomen	Oorzaak	Actie
De accutemperatuurindicator is AAN.	De accu is te koud of te heet om te gebruiken.	Houd de accu in een omgevingstemperatuur tussen -10 °C (14 °F) en 40 °C (104 °F). Als de accu de juiste temperatuur heeft, kan deze weer worden gebruikt.
De accutemperatuurindicator knippert.	De accu heeft bijna de temperatuurgrenzen bereikt.	Verlaag het toerental en/of de werklust. Houd de accu op de gewenste temperatuur tussen +10°C en +30°C voor optimale prestaties.
De accutemperatuurindicator is AAN terwijl de accu in de lader is.	Temperatuurafwijking, de accu is te koud of te heet om op te laden.	Laat de accu afkoelen of breng deze naar binnen om warm te worden. Als de accu de juiste temperatuur heeft, kan deze weer laden. Gebruik de lader alleen als de omgevingstemperatuur tussen 5°C (41°F) en 40°C (104°F) ligt. Houd de lader uit direct zonlicht. Indien het probleem zich blijft voordoen, neemt u contact op met uw dealer.
De accufoutindicator gaat branden.	De accu heeft een kritieke fout.	Neem contact op met uw dealer.

TRANSPORT EN OPSLAG

- De meegeleverde Li-ion-accu's voldoen aan de wettelijke vereisten voor gevaarlijke goederen.
- Neem de bijzondere voorschriften op de verpakking en labels voor commercieel transport in acht. Dit geldt ook voor derden en expediteurs.
- Neem contact op met een persoon die gespecialiseerd is op het gebied van gevaarlijke stoffen voordat u het product verzendt. Neem alle van toepassing zijnde nationale voorschriften in acht.
- Breng tape aan over de polen wanneer u de accu in een pakket plaatst. Plaats de accu strak in het pakket om schade en ongevallen te voorkomen.
- Bewaar de accu niet op plaatsen waar statische elektriciteit aanwezig is. Bewaar de accu niet in een metalen doos.
- Plaats de accu in een droge, vorstvrije en schone ruimte met de juiste temperatuur.
- Sla de accu op bij temperaturen tussen 5 °C en 25 °C. Houd de accu uit direct zonlicht.
- Laad de accu op tussen de 30% en 50% voorafgaand aan langdurige opslag.
- Maak de accu schoon voordat u deze opslaat.

AFVOEREN

Producten van Husqvarna zijn geen huishoudelijk afval en mogen alleen worden afgevoerd zoals beschreven in deze handleiding.

- Neem de plaatselijk geldende wet- en regelgeving voor afvoering in acht.
- Recycle het product en de verpakking op een geschikte afvoerlocatie.
- Neem contact op met uw plaatselijke Husqvarna-dealer voor meer informatie over het recyclen en afvoeren van het product.

Geregistreeerde handelsmerken

Het *Bluetooth*[®]-woordmerk en de logo's zijn geregistreeerde handelsmerken die eigendom zijn van en het gebruik van deze merken door Husqvarna vindt plaats onder licentie.

TECHNISCHE GEGEVENS

Raadpleeg het productplaatje van de accu voor technische gegevens.

KES VAN DER SPEK
TUIN- EN BARKMACHINES ★ TER AAR

PRODUKTOVERSIKT

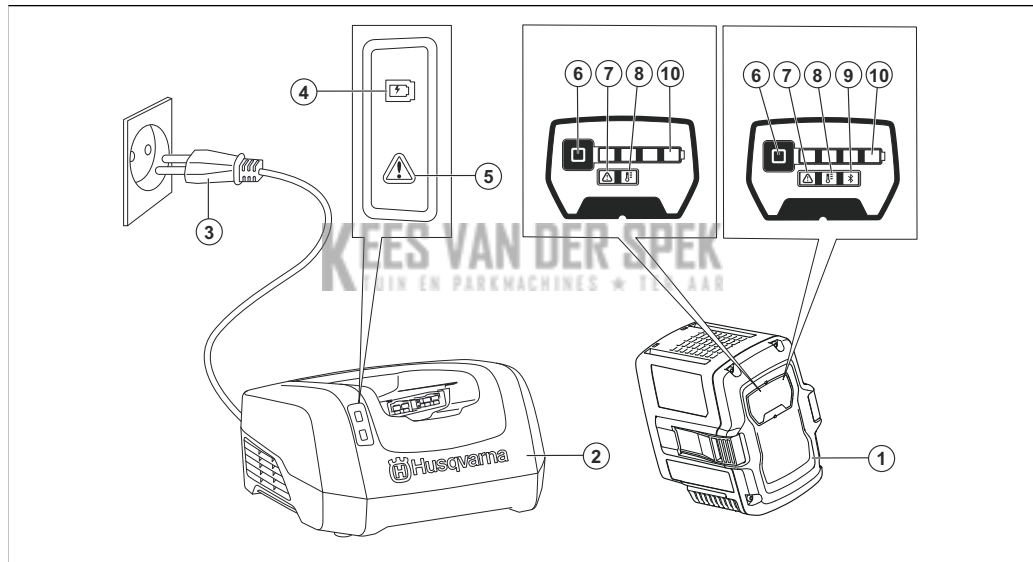

1. Batteri
2. Batterilader
3. Støpsel
4. Ladeindikator
5. Feilindikator på lader
6. Batteriindikator knapp
7. Feilindikator på batteri
8. Temperaturindikator for batteri
9. Bluetooth®-indikator
10. Ladeindikatorer for ladestatus (SoC)

SYMBOLER PÅ PRODUKTET



Vær forsiktig, og bruk produktet riktig. Dette produktet kan føre til alvorlig personskade eller død for operatøren eller andre.



Les bruksanvisningen nøye, og forsikre deg om at du forstår instruksjonene før du bruker produktet.

IPX4

Beskyttet mot sprutende vann.



OK å bruke i regn.



Dette produktet samsvarer med gjeldende EC-direktiver.

Dette produktet samsvarer med gjeldende britiske direktiver.



Lever produktet til et godkjent gjenvinningsanlegg for elektrisk og elektronisk utstyr.



Produktet og produktemballasjen er ikke restavfall.



Ikke legg batteriet i vann.



Hvis produktet leveres med trådløs *Bluetooth*®-teknologi, finner du *Bluetooth*®-symbolet på produktnavnetiketten. Se *Trådløs Bluetooth*®-teknologi på side 138.

Merk: Øvrige symboler/klistremerker angitt på produktet gjelder sertifiseringskrav for enkelte markeder.

SIKKERHETSDEFINISJONER

Advarsler, oppfordringer og merknader brukes for å understreke spesielt viktige deler av bruksanvisningen.



ADVARSEL: Brukes hvis det er fare for personskade eller død for brukeren eller andre personer om instruksjonene i håndboken ikke følges.



OBS: Brukes hvis det er fare for skade på produktet, annet materiell eller nærliggende områder om instruksjonene i håndboken ikke følges.

Merk: Brukes for å gi mer nødvendig informasjon for en spesifikk situasjon.

VIKTIGE SIKKERHETSINSTRUKSJONER



ADVARSEL: Les alle sikkerhetsadvarsler og instruksjoner. Hvis du ikke overholder advarslene og instruksjonene, kan dette føre til elektrisk støt, brann og/eller alvorlig personskade.

Merk: Ta vare på alle advarsler og instruksjoner.

- Bruk bare batteriladerne QC330 eller QC500 til å lade originale Husqvarna-batterier. Batteriene er programvarekryptert.
- Bruk bare 40-B140X, 40-B220X, 40-B330X-batterier som er oppladbare, som strømforsyning for relaterte Husqvarna-produkter. For å unngå personskader må du ikke bruke batteriet som strømforsyning for andre enheter.
- Ikke prøv å demontere eller reparere batteriet. Alle reparasjoner skal utføres av en godkjent forhandler.
- Hold batteriet unna sollys, varme og åpen ild. Batteriet kan forårsake forbrenninger og/eller kjemiske forbrenninger.
- Ikke bruk defekte eller skadede batterier eller batteriladere.
- Ikke utsett batteriet for mekanisk støt.
- Oppbevar batteriet utilgjengelig for barn.
- Hold batteriet rent og tørt.
- Tørk av batteripolene med en tørr, ren klut hvis de blir skitne.
- Ta batteriet ut av batteriladeren når det er fulladet.
- Ta batteriet ut av produktet når du ikke bruker det, og under transport.
- Oppbevar batteriene unna metallgjenstander, for eksempel spikre, skruer og smykker.

DRIFT

- Trykk på batteriindikatorknappen for å starte batteriet før bruk.
- Batteriet må lades før første gangs bruk. Bruk alltid en HusqvarnaQC330- eller QC500-batterilader.
- Bruk batteriet bare i omgivelsestemperaturer fra -10 C (14 F) til 40 C (104 F).

- Reduser belastningen og/eller hastigheten når batteritemperaturindikatoren blinker.

Merk: Stor belastning når batteritemperaturen er lavere enn 0 °C (32 °F), kan føre til midlertidig batterifeil.

- Bruk batteriladeren bare i omgivelsestemperaturer fra 5 °C (41 °F) til 40 °C (104 °F).
- Batteriet lades ikke hvis batteritemperaturen er på over 50 °C (122 °F).
- Trykk på batteriindikatorknappen for å få informasjon om batteriets ladestatus.

Husqvarna Fleet Services™

Husqvarna Fleet Services™ er en skyløsning som gir den kommersielle flåtelederen en oversikt over alle produktene. Husqvarna Fleet Services™ er tilgjengelig som en netjtjeneste og som en app. Hvis du vil ha mer informasjon om Husqvarna Fleet Services™, kan du se www.husqvarna.com.

Merk: Husqvarna Fleet Services™-skyløsningen er ikke tilgjengelig i alle markeder.

Husqvarna Connect

Husqvarna Connect er en kostnadsfri app for mobilenheten din. Husqvarna Connect-appen gir utvidede funksjoner for Husqvarna-produktet ditt.

- utvidet produktinformasjon
- informasjon om og hjelp med produktdeleer og service

Hvis du vil ha mer informasjon om Husqvarna Connect, kan du se www.husqvarna.com.

Merk: Husqvarna Connect-appen er ikke tilgjengelig for nedlasting i alle markeder. Kontakt serviceforhandleren din for mer informasjon.

Trådløs Bluetooth®-teknologi

Produkter med innebygd trådløs Bluetooth®-teknologi kan kobles til mobile enheter og gir tilgang til tilleggsfunksjoner fra Husqvarna Connect. Symbolet for trådløs Bluetooth®-teknologi tennes når produktet laster opp data til skyen.



Slik lader du batteriet

Lad batteriet før første gangs bruk. Et nytt batteri er ladet til 30 %. Trykk på batteriindikatorknappen for å få informasjon om batteriets ladestatus.



OBS: Bare lad batteriet i omgivelsestemperaturer mellom 5 °C (41 °F) og 40 °C (114 °F).



OBS: Bruk batteriet bare i omgivelsestemperaturer fra -10 °C (14 °F) til 40 °C (104 °F).

Merk: Batteriet lades ikke hvis batteritemperaturen er på over 50°C (122°F).

1. Sett batteriet i batteriladeren. Når ladeindikatoren på batteriladeren tennes, er batteriet riktig koblet til batteriladeren.
2. Batteriet er fulladet når alle ladeindikatorene på batteriet lyser.
3. Fjern batteriet fra batteriladeren.

Batteriladestatus

Et Husqvarna Li-ionbatteri kan lades eller brukes ved et hvilket som helst ladenivå.

Ladeindikatorer	Batteristatus (ladestatus)
Fire ladeindikatorer lyser	Batteriet er 76–100 % ladet.
Tre ladeindikatorer lyser	Batteriet er 51–75 % ladet.
To ladeindikatorer lyser	Batteriet er 26–50 % ladet.
Én ladeindikator lyser	Batteriet er 10–25 % ladet.
Én ladeindikator blinker	Batteriet er 0–10% ladet.

FEILSØKING

KEES VAN DER SPEK
KLEIN EN PAKMACHINES * TER

Symptomer	Årsak	Tiltak
Batterifeilindikatoren blinker.	Batteriet er utladet.	Lad batteriet.
	Stor belastning i kombinasjon med svært lav batteritemperatur.	Varm opp batteriet. Du kan for eksempel flytte det innendørs eller bruke det ved lav hastighet til det er varmt.
	Batteriet fungerer ikke. Batteriets driftsområde er på grensen.	Fjern batteriet fra produktet. La batteriet hvile, og trykk deretter på batteriindikatorknappen.
Batteritemperaturindikatoren lyser.	Batteriet er for kaldt eller for varmt for bruk.	Oppbevar batteriet i omgivelsestemperaturer mellom -10 °C (14 °F) og 40 °C (104 °F). Når batteriet har riktig temperatur, kan det brukes igjen.

Symptomer	Årsak	Tiltak
Batteritemperaturindikatoren blinker.	Batteriet er i nærheten av temperaturgrensene.	Reduser hastigheten og/eller belastningen. Bruk batteriet fortrinnsvis ved temperaturer mellom +10 °C (50 °F) og +30 °C (86 °F) for å oppnå optimal ytelse.
Batteritemperaturindikatoren lyser mens batteriet er i laderen.	Temperaturavvik: Batteriet er for kaldt eller for varmt for lading.	La batteriet avkjøles, eller ta det med innendørs for å varme det opp. Når batteriet har riktig temperatur, kan det lades igjen. Bare lad batteriet i omgivelsestemperaturer mellom 5 °C (41 °F) og 40 °C (104 °F). Laderen må holdes unna sollys. Hvis problemet vedvarer, må du ta kontakt med forhandleren.
Batterifeilindikatoren tennes.	Batteriet har en kritisk feil.	Ta kontakt med forhandleren din.

TRANSPORT OG OPPBEVARING

- De medfølgende litiumionbatteriene samsvarer med kravene i loven om farlige varer.
- Følg de spesifikke kravene på emballasje og etiketter for kommersiell transport, inkludert de fra tredjeparter og fraktleverandører.
- Snakk med en person med spesiell opplæring i farlige materialer før du sender produktet. Følg alle gjeldende nasjonale forskrifter.
- Bruk tape på kontaktene når du plasserer batteriet i en pakke. Pakk batteriet stramt for å unngå skade og uhell.
- Batteriet må ikke oppbevares på steder der det kan forekomme statisk elektrisitet. Ikke oppbevar batteriet i en metallkasse.
- Plasser batteriet på et tørt, frostfritt og rent sted med riktig temperatur.
- Oppbevar batteriet på et sted der temperaturen er på mellom 5 °C (41 °F) and 25 °C (77 °F). Batteriet må holdes unna sollys.

- Lad opp batteriet til 30–50 % før du setter det til oppbevaring i lange perioder.
- Rengjør batteriet før du setter det til oppbevaring.

KASSERING

Husqvarna-produkter er ikke husholdningsavfall og skal bare kastes som angitt i denne håndboken.

- Følg lokale bestemmelser og gjeldende regelverk.
- Resirkuler produktet og pakken på et egnet sted for avhending.
- Ta kontakt med din lokale Husqvarna-forhandler hvis du vil ha mer informasjon om hvordan du resirkulerer og kaster produktet.

Registreerte varemerker

Bluetooth® -ordmerket og -logoene er registreerte varemerker for , og bruk av slike merker fra Husqvarna skjer under lisens.

TEKNISKE DATA

For informasjon om tekniske data kan du se typeskiltet på batteriet.

KEES VAN DER SPEK
TUIN EN PARKMACHINES ★ TER AAR

PRZEGLĄD PRODUKTU

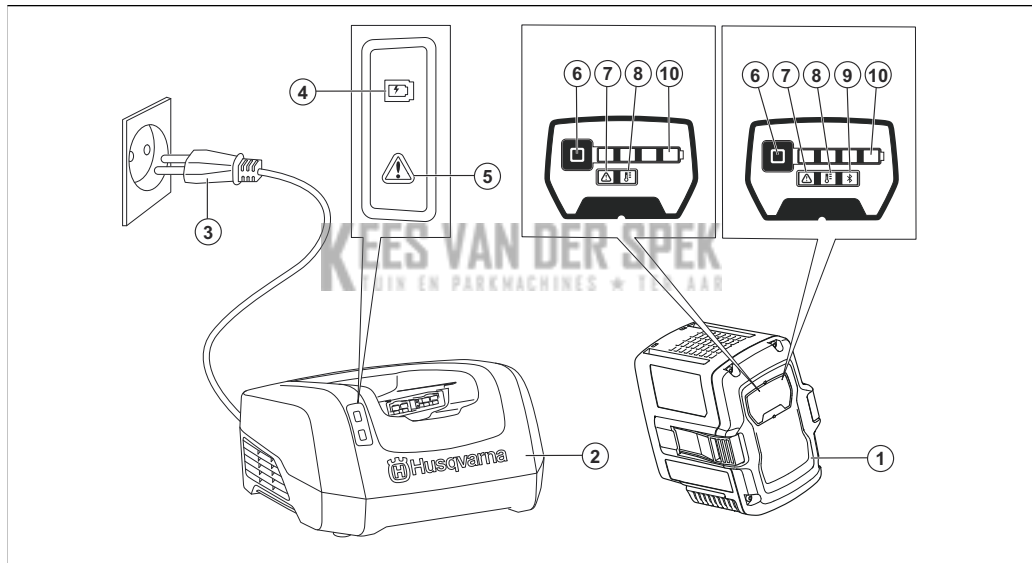

1. Akumulator
2. Ładowarka
3. Wtyczka zasilania
4. Wskaźnik ładowania
5. Wskaźnik błędu na ładowarce
6. Przycisk wskaźnika akumulatora
7. Wskaźnik błędu na akumulatorze
8. Wskaźnik temperatury akumulatora
9. Wskaźnik Bluetooth®
10. Wskaźniki poziomu naładowania (SoC)

SYMBOLE ZNAJDUJĄCE SIĘ NA PRODUKCIE



Należy zachować ostrożność i prawidłowo korzystać z produktu. Produkt może spowodować poważne obrażenia ciała lub śmierć operatora lub innych osób.



Przed użyciem produktu należy dokładnie i ze zrozumieniem przeczytać instrukcję obsługi.

IPX4

Produkt jest zabezpieczony przed rozbryzgami wody.



Można używać w deszczu.



Produkt jest zgodny z odpowiednimi dyrektywami WE.

Ten produkt jest zgodny z przepisami obowiązującymi w Wielkiej Brytanii.



Należy poddać produkt recyklingowi we właściwym punkcie zbiórki sprzętu elektrycznego i elektronicznego.



Tego produktu ani opakowania nie można traktować jak odpadów domowych.



Nie zanurzać akumulatora w wodzie.



Jeśli urządzenie wyposażono w technologię bezprzewodową *Bluetooth®*. Symbol *Bluetooth®* zostanie umieszczony na etykiecie z nazwą produktu. Patrz *Bezprzewodowa technologia Bluetooth®* na stronie 145.

Uwaga: Pozostałe symbole/naklejki samoprzylepne umieszczone na produkcie dotyczą wymogów związanych z certyfikatami w niektórych obszarach komercyjnych.

DEFINICJE DOTYCZĄCE BEZPIECZEŃSTWA

Ostrzeżenia, uwagi i informacje są używane do zwrócenia uwagi na szczególnie ważne sekcje instrukcji obsługi.



OSTRZEŻENIE: Stosuje się, gdy istnieje ryzyko poważnych obrażeń lub śmierci operatora albo osób postronnych w wyniku nieprzestrzegania instrukcji obsługi.



UWAGA: Stosuje się, gdy istnieje ryzyko uszkodzenia produktu, innych materiałów lub otoczenia w wyniku nieprzestrzegania instrukcji obsługi.

Uwaga: Stosuje się, aby przekazać więcej informacji, które są przydatne w danej sytuacji.

WAŻNE ZALECENIA DOTYCZĄCE BEZPIECZEŃSTWA



OSTRZEŻENIE: Należy dokładnie przeczytać wszystkie ostrzeżenia i instrukcje. Niezastosowanie się do ostrzeżeń i instrukcji może spowodować porażenie prądem, pożar i/lub poważne obrażenia.

Uwaga: Należy stosować się do wszystkich ostrzeżeń i poleceń.

- Do ładowania oryginalnych akumulatorów QC330 należy stosować wyłącznie ładowarki, QC500 lub Husqvarna. Akumulatory są zabezpieczone szyfrem programowym.
- Jako źródła zasilania do powiązanych produktów 40-B140X, 40-B220X, 40-B330X należy używać akumulatorów Husqvarna. Aby uniknąć obrażeń, nie należy używać akumulatora jako źródła zasilania innych produktów.
- Nie należy podejmować prób rozmontowania lub naprawy akumulatora. Wszystkie naprawy muszą być wykonywane wyłącznie przez zaaprobowanego dealera.
- Chronić akumulator przed bezpośrednim działaniem promieni słonecznych, wysoką temperaturą i otwartym płomieniem. Akumulator może spowodować oparzenia i/lub oparzenia chemiczne.
- Nie należy używać wadliwego lub uszkodzonego akumulatora ani wadliwej lub uszkodzonej ładowarki akumulatora.
- Akumulator należy chronić przed uszkodzeniami mechanicznymi.
- Przechowywać akumulator z dala od dzieci.
- Akumulator powinien być czysty i suchy.

- W przypadku zabrudzenia styków akumulatorów wyczyścić je czystą, suchą szmatką.
- Po pełnym naładowaniu akumulatora nie należy przechowywać go w ładowarce.
- Należy wyjąć akumulator z produktu na czas jego transportu i w czasie, gdy nie jest on używany.
- Przechowywać akumulatory z dala od metalowych przedmiotów, takich jak gwoździe, śruby czy biżuteria.

OBSŁUGA

- Przed przystąpieniem do obsługi naciśnąć przycisk wskaźnika akumulatora, aby uruchomić akumulator.
- Przed pierwszym użyciem akumulator należy naładować. Zawsze używaj ładowarki HusqvarnaQC330 lub QC500.
- Zakres temperatury otoczenia, w jakiej można używać akumulatora wynosi -10–40°C (14–104°F).
- Jeśli wskaźnik temperatury akumulatora miga, należy zmniejszyć obciążenie i/lub prędkość.

Uwaga: Duże obciążenie przy temperaturze akumulatora poniżej 0°C (32°F) może spowodować tymczasową awarię akumulatora.

- Ładowarkę należy użytkować w zakresie temperatur 5–40°C (41–104°F).
- Akumulator nie będzie się ładować, jeżeli jego temperatura przekroczy 50°C (122°F).
- Aby uzyskać informacje o stanie naładowania akumulatora, należy naciśnąć przycisk wskaźnika akumulatora.

Husqvarna Fleet Services™

Husqvarna Fleet Services™ to rozwiązanie chmurowe, które zapewni kierownikom floty handlowej przegląd wszystkich produktów. Husqvarna Fleet Services™ jest dostępne w formie usługi internetowej i aplikacji. Aby uzyskać więcej informacji na temat Husqvarna Fleet Services™, patrz www.husqvarna.com.

Uwaga: Rozwiązanie chmurowe Husqvarna Fleet Services™ jest dostępne na wybranych rynkach.

Husqvarna Connect

Husqvarna Connect to darmowa aplikacja na urządzenia mobilne. Aplikacja Husqvarna Connect zapewnia dodatkowe funkcje dla produktu Husqvarna.

- Szczegółowe informacje dotyczące produktu.
- Informacje dotyczące produktu oraz pomoc w wyborze części i konserwacji.

Aby uzyskać więcej informacji na temat Husqvarna Connect, patrz www.husqvarna.com.

Uwaga: Aplikacja Husqvarna Connect nie jest dostępna do pobrania na wszystkich rynkach. Dodatkowe informacje można uzyskać w centrum serwisowym.

Bezprzewodowa technologia Bluetooth®

Produkty wyposażone w technologię bezprzewodową Bluetooth® mogą łączyć się z urządzeniami mobilnymi i korzystać z dodatkowych funkcji

Husqvarna Connect. Symbol bezprzewodowej technologii *Bluetooth®* pojawia się, gdy urządzenie przesyła dane do chmury.



Ładowanie akumulatora

Naładować akumulator przed pierwszym użyciem. Nowy akumulator jest naładowany do poziomu 30%. Aby uzyskać informacje o stanie naładowania akumulatora, należy nacisnąć przycisk wskaźnika akumulatora.



UWAGA: Akumulator należy ładować jedynie w zakresie temperatur otoczenia wynoszącym od 5°C (41°F) do 40°C (114°F).



UWAGA: Zakres temperatury otoczenia, w jakiej można używać akumulatora wynosi -10–40°C (14–104°F).

Uwaga: Akumulator nie będzie się ładować, jeżeli jego temperatura przekroczy 50°C (122°F).

1. Włożyć akumulator do ładowarki. Włączenie się wskaźnika ładowania na ładowarce sygnalizuje, że akumulator podłączono do ładowarki w prawidłowy sposób.
2. Kiedy akumulator jest całkowicie naładowany, włączają się na nim wszystkie wskaźniki ładowania.
3. Akumulator należy wyjąć z ładowarki.

Stan ładowania akumulatora

Akumulator litowo-jonowy Husqvarna można ładować i używać przy różnych poziomach naładowania.

Wskaźniki ładowania	Stan akumulatora (stan naładowania)
4 wskaźniki ładowania są włączone	Poziom naładowania akumulatora wynosi 76–100%.
3 wskaźniki ładowania są włączone	Poziom naładowania akumulatora wynosi 51–75%.
2 wskaźniki ładowania są włączone	Poziom naładowania akumulatora wynosi 26–50%.
1 wskaźnik ładowania jest włączony	Poziom naładowania akumulatora wynosi 10–25%.
1 wskaźnik ładowania miga	Poziom naładowania akumulatora wynosi 0–10%.

ROZWIĄZYWANIE PROBLEMÓW

Objawy	Przyczyna	Postępowanie
Miga wskaźnik błędu akumulatora.	Akumulator rozładowany.	Naładować akumulator.
	Duże obciążenie w połączeniu z bardzo niską temperaturą akumulatora.	Rozgrzać akumulator. Można np. przenieść akumulator do pomieszczenia lub pracować z małą prędkością, aż się rozgrzeje.
	Akumulator nie działa. Zakres roboczy akumulatora osiągnął swój limit.	Wyjąć akumulator z urządzenia. Zostawić akumulator na chwilę, a następnie nacisnąć przycisk wskaźnika akumulatora.
Wskaźnik temperatury akumulatora jest włączony.	Akumulator jest za zimny lub za gorący, aby można było go używać.	Akumulator można użytkować w temperaturze otoczenia od -10°C (14°F) do 40°C (104°F). Gdy akumulator odzyska właściwą temperaturę, będzie mógł być ponownie używany.
Miga wskaźnik temperatury akumulatora.	Temperatura akumulatora zbliża się do wartości granicznej.	Zmniejszyć prędkość i/lub obciążenie. Optymalną wydajność można uzyskać, utrzymując preferowany zakres temperatury akumulatora od +10°C (50°F) do +30°C (86°F).

Objawy	Przyczyna	Postępowanie
Wskaźnik temperatury akumulatora jest włączony, gdy akumulator znajduje się w ładowarce.	Nieprawidłowa temperatura – akumulator jest za zimny lub za gorący, aby można było go ładować.	Należy poczekać aż akumulator ostygnie, lub umieścić w pomieszczeniu celem jego ogrzania. Gdy akumulator odzyska właściwą temperaturę, będzie mógł być ponownie ładowany. Ładowarki należy używać jedynie w zakresie temperatur otoczenia wynoszącym od 5°C (41°F) do 40°C (104°F). Nie należy wystawiać ładowarki na działanie promieni słonecznych. Jeśli problem nie ustępuje, należy skontaktować się z dilerem.
Włącza się wskaźnik błędu akumulatora.	Wystąpił błąd krytyczny akumulatora.	Należy skontaktować się z dealerem.

TRANSPORT I PRZECHOWYWANIE

- Dołączone akumulatory litowo-jonowe są zgodne z przepisami dotyczącymi towarów niebezpiecznych.
- Należy przestrzegać specjalnych zaleceń podanych na opakowaniu i etykietach dotyczących komercyjnych usług transportowych, także tych świadczonych przez inne firmy oraz spedytorów.
- Przed wysłaniem produktu należy porozmawiać z osobą przeszkoloną w zakresie materiałów niebezpiecznych. Przestrzegać wszystkich przepisów krajowych, które mają zastosowanie.
- Podczas umieszczania akumulatora w opakowaniu zabezpieczyć styki taśmą. Zapakować akumulator tak, aby ściśle przylegał do opakowania; pozwoli to zapobiec jego uszkodzeniu oraz innym niepożądanym zdarzeniom.
- Nie przechowywać akumulatora w miejscu, gdzie może występować prąd statyczny. Nie przechowywać akumulatora w metalowym pojemniku.

- Umieścić akumulator w suchym, nienarażonym na mróz i czystym miejscu, w którym panuje odpowiednia temperatura.
- Akumulator należy przechowywać w zakresie temperatur 5–25°C (41–77°F). Należy chronić akumulator przed bezpośrednim nasłonecznieniem.
- Naładować akumulator od 30% do 50% przed dłuższym okresem jego przechowywania.
- Przed dłuższym okresem przechowywania akumulator należy wyczyścić.

UTYLIZACJA

Produkty Husqvarna nie stanowią odpadów komunalnych i należy je utylizować jedynie w sposób podany w tej instrukcji.

- Należy przestrzegać lokalnych wymogów dotyczących utylizacji oraz wszystkich innych obowiązujących przepisów.
- Produkt i opakowanie należy poddawać recyklingowi we właściwym punkcie.

- Aby uzyskać więcej informacji na temat recyklingu i utylizacji produktu, należy skontaktować się z lokalnym dealerem Husqvarna.

Zarejestrowane znaki handlowe

Nazwa handlowa *Bluetooth®* i logo są zastrzeżonymi znakami towarowymi stanowiącymi własność . Każde wykorzystanie takich znaków przez Husqvarna odbywa się w ramach umowy licencyjnej.

DANE TECHNICZNE

Dane techniczne znajdują się na tabliczce znamionowej akumulatora.

KEES VAN DER SPEK
TUIN EN PARKMACHINES ★ TER AAR

VISTA GERAL DO PRODUTO

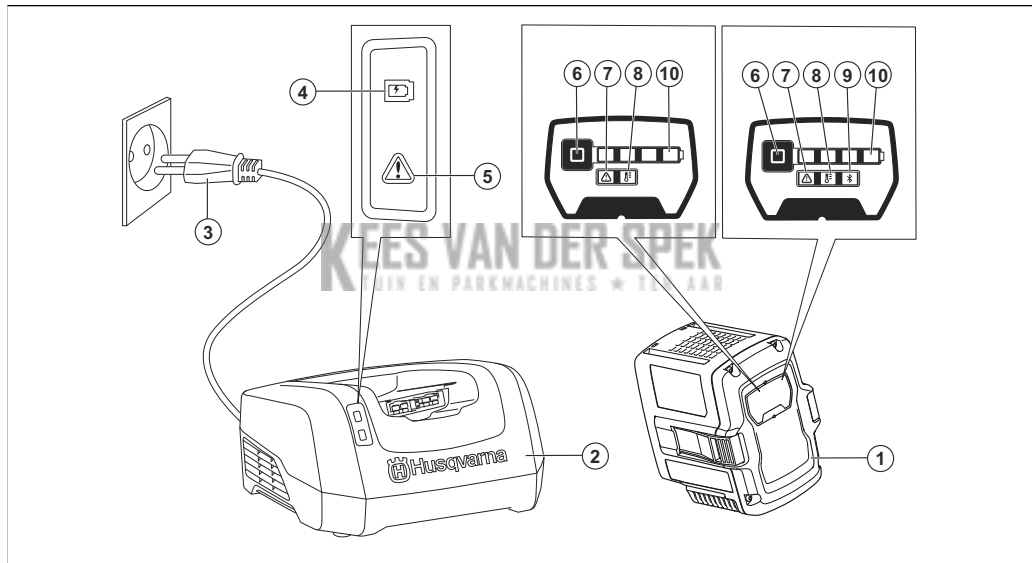

1. Bateria
2. Carregador de bateria
3. Ficha de alimentação
4. Indicador de carregamento
5. Indicador de erro do carregador
6. Botão indicador da bateria
7. Indicador de erro da bateria
8. Indicador de temperatura da bateria
9. Indicador Bluetooth®
10. Indicadores de carregamento do estado de carga (SoC)

SÍMBOLOS NO PRODUTO



Seja cuidadoso e utilize o produto corretamente. Este produto pode provocar ferimentos graves ou a morte do utilizador ou terceiros.



Leia o manual do utilizador com atenção e certifique-se de que compreende as instruções antes de utilizar este produto.

IPX4

Protegido contra salpicos de água.



Adequado para utilizar à chuva.



O produto está em conformidade com as diretivas CE aplicáveis.

Este produto está em conformidade com os regulamento aplicáveis do Reino Unido.



Recicle o produto numa localização de eliminação aplicável para equipamentos elétricos e eletrónicos.



O produto ou a respetiva embalagem não são resíduos domésticos.



Não deixe que a bateria fique submersa em água.



Se o produto estiver equipado com tecnologia *Bluetooth®* sem fios: O símbolo de *Bluetooth®* estará marcado na etiqueta do nome do produto. Consulte *Tecnologia sem fios Bluetooth®* na página 153.

Nota: Os restantes símbolos/autocolantes existentes no produto dizem respeito a requisitos para homologação em algumas áreas comerciais.

DEFINIÇÕES DE SEGURANÇA

Os avisos, as precauções e as notas são utilizados para indicar partes especialmente importantes do manual.



ATENÇÃO: Utilizado no caso de existir risco de ferimento ou morte para o utilizador ou transeuntes, se não forem respeitadas as instruções do manual.



CUIDADO: Utilizado se existir risco de danos para o produto, para outros materiais ou para a área adjacente, se não forem respeitadas as instruções do manual.

Nota: Utilizado para disponibilizar informações adicionais necessárias numa determinada situação.

INSTRUÇÕES DE SEGURANÇA IMPORTANTES



ATENÇÃO: Leia todos os avisos de segurança e todas as instruções. O incumprimento dos avisos e das instruções poderá resultar em choques elétricos, incêndios e/ou ferimentos graves.

Nota: Guarde todas as instruções e avisos.

- Utilize apenas os carregadores de baterias QC330 ou QC500 para carregar baterias originais da Husqvarna. As baterias contêm software encriptado.
- Utilize as baterias 40-B140X, 40-B220X, 40-B330X recarregáveis como fonte de alimentação apenas para os produtos da Husqvarna relacionados. Para evitar ferimentos, não utilize a bateria como fonte de alimentação para outros produtos.
- Não tente desmontar ou reparar a bateria. Todas as reparações devem ser efetuadas apenas por um distribuidor aprovado.
- Mantenha a bateria afastada do sol, calor ou de chamas abertas. A bateria pode causar queimaduras e/ou queimaduras químicas.
- Não utilize uma bateria ou um carregador de bateria que estejam com defeito ou danificados.
- Não provoque um choque mecânico na bateria.
- Mantenha as baterias afastadas de crianças.
- Mantenha a bateria limpa e seca.
- Limpe os terminais da bateria com um pano seco e limpo caso se sujem.
- Não mantenha a bateria no respetivo carregador quando esta estiver totalmente carregada.
- Retire a bateria do produto quando não estiver em utilização e durante o transporte.
- Mantenha as baterias armazenadas afastadas de objetos metálicos como, por exemplo, pregos, parafusos ou joias.

FUNCIONAMENTO

- Prima o botão indicador da bateria para ligar a bateria antes da utilização.

- A bateria tem de ser carregada antes da primeira utilização. Utilize sempre o carregador da bateria QC330 ou QC500 da Husqvarna.
- Utilize a bateria apenas quando a temperatura ambiente se encontrar entre os -10°C (14°F) e os 40°C (104°F).
- Reduza a carga de trabalho e/ou a velocidade quando o indicador de temperatura da bateria estiver intermitente.

Nota: Uma carga de trabalho pesada quando a temperatura da bateria é inferior a 0 °C (32 °F) pode provocar um erro temporário da bateria.

- Utilize o carregador da bateria apenas quando a temperatura ambiente se encontrar entre os 5 °C (41 °F) e os 40 °C (104 °F).
- A bateria não carrega se a respetiva temperatura for superior a 50 °C (122 °F).
- Prima o botão indicador da bateria para obter informações sobre o estado de carga da bateria.

Husqvarna Fleet Services™

O Husqvarna Fleet Services™ é uma solução em nuvem que disponibiliza ao gestor de frotas comerciais uma visão geral de todos os produtos. O Husqvarna Fleet Services™ está disponível como um serviço web e como uma aplicação. Para obter mais informações sobre o Husqvarna Fleet Services™, consulte www.husqvarna.com.

Nota: A solução em nuvem do Husqvarna Fleet Services™ não está disponível em todos os mercados.

Husqvarna Connect

A Husqvarna Connect é uma aplicação gratuita para o seu dispositivo móvel. A aplicação Husqvarna Connect disponibiliza funções alargadas para o seu produto Husqvarna.

- Informações alargadas sobre o produto.
- Informações sobre, e ajuda relacionada com peças e manutenção do produto.

Para obter mais informações sobre o Husqvarna Connect, consulte www.husqvarna.com.

Nota: A aplicação Husqvarna Connect não está disponível para transferência em todos os mercados. Para mais informações, contacte o distribuidor com assistência técnica.

Tecnologia sem fios Bluetooth®

Os produtos com tecnologia sem fios Bluetooth® integrada podem estabelecer ligação a dispositivos móveis e utilizar funções adicionais do Husqvarna Connect. O símbolo da tecnologia sem fios *Bluetooth®* acende-se quando o seu produto está a carregar dados para a nuvem.



Carregar a bateria

Carregue a bateria antes da primeira utilização. Uma bateria nova encontra-se carregada a 30%. Prima o botão indicador da bateria para obter informações sobre o estado de carga da bateria.



CUIDADO: Carregue a bateria apenas quando a temperatura ambiente se encontrar entre os 5 °C (41 °F) e os 40 °C (114 °F).



CUIDADO: Utilize a bateria apenas quando a temperatura ambiente se encontrar entre os -10°C (14°F) e os 40°C (104°F).

Nota: A bateria não carrega se a respetiva temperatura for superior a 50 °C (122 °F).

1. Coloque a bateria no carregador da bateria. Quando o indicador de carregamento do carregador da bateria se acende, a bateria está ligada corretamente ao respetivo carregador.
2. A bateria está totalmente carregada quando todos os indicadores de carregamento da bateria estiverem acesos.
3. Retire a bateria do carregador da bateria.

Estado de carregamento da bateria

Uma bateria de íões de lítio Husqvarna pode ser carregada ou utilizada em todos os níveis de carga.

Indicadores de carregamento	Estado da bateria (estado de carga)
4 indicadores de carregamento acesos	A bateria tem uma carga entre 76% e 100%.
3 indicadores de carregamento acesos	A bateria tem uma carga entre 51% e 75%.
2 indicadores de carregamento acesos	A bateria tem uma carga entre 26% e 50%.
1 indicador de carregamento está aceso	A bateria tem uma carga entre 10% e 25%.
1 indicador de carregamento está intermitente	A bateria tem uma carga entre 0% e 10%.

RESOLUÇÃO DE PROBLEMAS

Sintomas	Causa	Ação
O indicador de erro da bateria fica intermitente.	A bateria está descarregada.	Carregue a bateria.
	Carga de trabalho pesada em combinação com uma temperatura da bateria muito baixa.	Aqueça a bateria. Por exemplo, desloque-a para um espaço interior ou utilize-a a baixa velocidade até que a bateria esteja quente.
	A bateria não funciona. O intervalo de funcionamento da bateria está no limite.	Retire a bateria do produto. Deixe a bateria repousar e, em seguida, prima o botão indicador da bateria.
O indicador de temperatura da bateria está aceso.	A bateria está demasiado fria ou demasiado quente para utilizar.	Carregue a bateria a uma temperatura ambiente entre -10 °C (14 °F) e 40 °C (104 °F). Quando a bateria estiver na temperatura correta, esta pode ser utilizada novamente.
O indicador de temperatura da bateria está intermitente.	A bateria está próxima dos respetivos limites de temperatura.	Reduza a velocidade e/ou a carga de trabalho. Mantenha a bateria na temperatura preferencial entre +10 °C (50 °F) e +30 °C (86 °F) para um desempenho ideal.
O indicador de temperatura da bateria está aceso enquanto a bateria está no carregador.	Desvio de temperatura; a bateria encontra-se demasiado fria ou demasiado quente para carregar.	Deixe a bateria arrefecer ou desloque-a para um espaço interior para a aquecer. Quando a bateria estiver na temperatura correta, pode ser carregada novamente. Utilize o carregador apenas quando a temperatura ambiente se encontrar entre os 5 °C (41 °F) e os 40 °C (104 °F). Mantenha o carregador afastado da exposição à luz solar. Se o problema persistir, contacte o seu distribuidor.

Sintomas	Causa	Ação
O indicador de erro da bateria acende-se.	A bateria tem um erro crítico.	Contacte o seu distribuidor.

TRANSPORTE E ARMAZENAMENTO

- As baterias de iões de lítio fornecidas cumprem os requisitos da legislação sobre mercadorias perigosas.
- Cumpra o requisito especial sobre a embalagem e as etiquetas para transporte comercial, incluindo por terceiros e agentes transitários.
- Contacte uma pessoa com formação específica em material perigoso antes de enviar o produto. Cumpra todos os regulamentos nacionais aplicáveis.
- Utilize fita nos contactos quando colocar a bateria numa embalagem. Coloque a bateria na embalagem de forma fixa para impedir danos e acidentes.
- Não armazene a bateria numa área onde possa haver electricidade estática. Não armazene a bateria numa caixa metálica.
- Coloque a bateria num local seco, sem gelo, limpo e com a temperatura adequada.
- Armazene a bateria num local onde a temperatura se encontre entre 5 °C (41 °F) e 25 °C (77 °F). Mantenha a bateria afastada da exposição à luz solar.
- Carregue a bateria entre 30% a 50% antes de a armazenar durante longos períodos de tempo.
- Limpe a bateria antes de a armazenar.

ELIMINAÇÃO

Os produtos Husqvarna não são resíduos domésticos e têm de ser eliminados conforme indicado neste manual.

- Respeite os regulamentos aplicáveis e os requisitos locais de eliminação de resíduos.
- Recicle o produto e a embalagem numa localização de eliminação aplicável.
- Contacte o seu revendedor Husqvarna local para obter mais informações sobre como reciclar e eliminar o produto.

Marcas comerciais registadas

A palavra e os logótipos *Bluetooth®* são marcas comerciais registadas propriedade da e qualquer utilização de tais marcas pela Husqvarna é feita mediante licença.

ESPECIFICAÇÕES TÉCNICAS

Para obter os dados técnicos, consulte a etiqueta de tipo da bateria.

PREZENTAREA PRODUSULUI

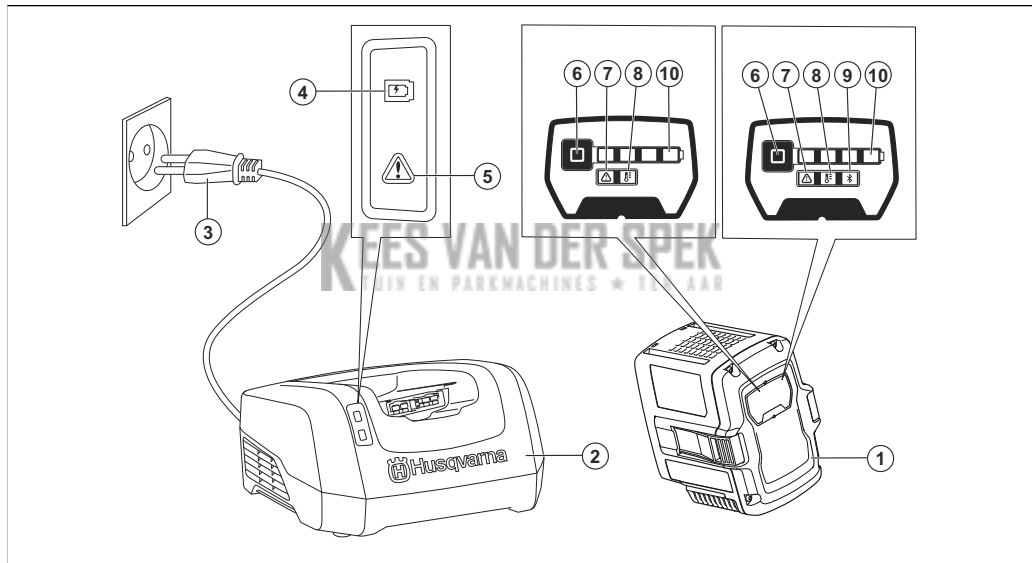

1. Baterie
2. Încărcător de baterii
3. Fișă de alimentare
4. Indicator de încărcare
5. Indicator de eroare pe încărcător
6. Buton indicator baterie
7. Indicator de eroare pe baterie
8. Indicator temperatură baterie
9. Indicator Bluetooth®
10. Indicatoare de încărcare pentru starea de încărcare (SoC)

SIMBOLURILE DE PE PRODUS



Aveți grijă să utilizați corect produsul. Acest produs poate cauza vătămări corporale grave sau decesul operatorului sau al altor persoane.



Citiți cu atenție manualul de utilizare și asigurați-vă că înțelegeți instrucțiunile, înainte de a utiliza acest produs.

IPX4

Protejat împotriva stropilor de apă.



Poate fi utilizat în condiții de ploaie.



Produsul respectă directivele CE aplicabile.

Acest produs este în conformitate cu reglementările aplicabile din Regatul Unit.



Reciclați produsul la o unitate de eliminare aprobată pentru echipamente electrice și electronice.



Nici produsul și nici ambalajul său nu sunt deșeuri menajere.



Nu introduceți bateria în apă.



Dacă produsul dispune de tehnologie wireless *Bluetooth*®. Simbolul *Bluetooth*® va fi marcat pe eticheta cu numele produsului. Consultați *Tehnologia wireless Bluetooth*® la pagina 160.

Nota: Alte simboluri/autocolante de pe produs se referă la cerințele de certificare pentru unele zone comerciale.

DEFINIȚII PRIVIND SIGURANȚA

Avertismentele, atenționările și notele sunt utilizate pentru a desemna părți foarte importante din manual.



AVERTISMENT: Se utilizează dacă există risc de vătămare sau de deces pentru operator sau pentru trecători, în cazul în care instrucțiunile din manual nu sunt respectate.



ATENȚIE: Se utilizează dacă există un risc de deteriorare a produsului, a altor materiale sau a zonelor învecinate, dacă instrucțiunile din manual nu sunt respectate.

Nota: Se utilizează pentru a furniza mai multe informații care sunt necesare într-o situație dată.

INSTRUCȚIUNI DE SIGURANȚĂ IMPORTANTE



AVERTISMENT: Citiți toate avertismentele privind siguranța și toate instrucțiunile. Nerespectarea

avertismentelor și instrucțiunilor poate avea ca rezultat electrocutare, incendii și/sau vătămări corporale grave.

Nota: Păstrați toate avertismentele și instrucțiunile.

- Utilizați exclusiv încărcătoare de baterii QC330, QC500 sau Husqvarna pentru a încărca baterii originale. Bateriile sunt criptate prin software.
- Utilizați bateriile reîncărcabile 40-B140X, 40-B220X, 40-B330X ca sursă de alimentare numai pentru produsele Husqvarna asociate. Pentru a evita rănirea, nu folosiți bateria ca sursă de alimentare pentru alte dispozitive.
- Nu încercați să dezasamblați sau să reparați bateria. Toate reparațiile trebuie efectuate numai de către un distribuitor autorizat.
- Feriți bateria de lumina solară, de căldură sau de flăcări deschise. Bateria poate provoca arsuri și/sau arsuri chimice.
- Nu utilizați o baterie sau un încărcător de baterii defect sau deteriorat.
- Nu provocați un șoc mecanic bateriei.
- Nu lăsați bateria la îndemâna copiilor.
- Păstrați bateria curată și uscată.
- Dacă bornele bateriei se murdăresc, curățați-le cu o lavetă curată și uscată.
- Scoateți bateria din încărcătorul de baterii atunci când este complet încărcată.
- Scoateți bateria din produs atunci când nu îl utilizați și în timpul transportului.
- Depozitați bateriile la distanță de obiecte de metal, de exemplu cuie, șuruburi sau bijuterii.

FUNCȚIONAREA

- Apăsați butonul indicator al bateriei pentru a porni bateria înainte de utilizare.
- Bateria trebuie încărcată înainte să o utilizați prima dată. Utilizați întotdeauna un încărcător de baterie HusqvarnaQC330 sau QC500.
- Utilizați bateria numai la temperaturi ambiante cuprinse între -10 °C (14 °F) și 40 °C (104 °F).
- Reduceți sarcina și/sau viteza atunci când indicatorul de temperatură a bateriei se aprinde intermitent.

Nota: O sarcină mare atunci când temperatura bateriei este sub 0 °C (32 °F) poate cauza o eroare temporară a bateriei.

- Utilizați încărcătorul de baterii numai la temperaturi ambiante cuprinse între 5°C (41°F) și 40°C (104°F).
- Bateria nu se va încărca dacă temperatura bateriei depășește 50 °C (122 °F).
- Apăsați butonul indicator al bateriei pentru a obține informații despre starea de încărcare a bateriei.

Husqvarna Fleet Services™

Husqvarna Fleet Services™ este o soluție în cloud care oferă managerului unei flote comerciale o prezentare generală asupra tuturor produselor. Husqvarna Fleet Services™ este disponibil ca serviciu web și ca aplicație. Pentru mai multe informații despre Husqvarna Fleet Services™, consultați www.husqvarna.com.

Nota: Soluția cloud Husqvarna Fleet Services™ nu este disponibilă pe toate piețele.

Husqvarna Connect

Husqvarna Connect este o aplicație gratuită pentru dispozitivul dvs. mobil. Aplicația Husqvarna Connect vă oferă funcții extinse pentru produsul dvs. Husqvarna.

- Informații pe larg despre produs.
- Informații despre piese pentru produse și service și asistență pentru acestea.

Pentru mai multe informații despre Husqvarna Connect, consultați www.husqvarna.com.

Nota: Aplicația Husqvarna Connect nu este disponibilă pentru descărcare pe toate piețele. Adresați-vă reprezentantului de service pentru informații suplimentare.

Tehnologia wireless Bluetooth®

Produsele cu tehnologia wireless Bluetooth® încorporată se pot conecta la dispozitive mobile și permit funcții suplimentare de la Husqvarna Connect. Simbolul pentru tehnologia wireless *Bluetooth®* se aprinde atunci când produsul încarcă date în cloud.



Încărcarea bateriei

Încărcați bateria înainte de prima utilizare. O baterie nouă este încărcată 30%. Apăsați butonul indicator al bateriei pentru a obține informații despre starea de încărcare a bateriei.



ATENȚIE: Încărcați bateria doar când temperatura ambiantă este cuprinsă între 5 °C (41 °F) și 40 °C (114 °F).



ATENȚIE: Utilizați bateria numai la temperaturi ambiante cuprinse între -10 °C (14 °F) și 40 °C (104 °F).

Nota: Bateria nu se va încărca dacă temperatura bateriei depășește 50 °C (122 °F).

1. Introduceți bateria în încărcător. Când indicatorul de încărcare de pe încărcătorul de baterii se aprinde, bateria este conectată corect la încărcător.
2. Bateria este complet încărcată când toate indicatoarele de încărcare de pe baterie sunt aprinse.
3. Scoateți bateria din încărcător.

Nivelul de încărcare a bateriei

O baterie Husqvarna Li-ion poate fi încărcată sau utilizată la toate nivelurile de încărcare.

Indicatoare de încărcare	Starea bateriei (starea de încărcare)
4 indicatoare de încărcare sunt aprinse	Bateria este încărcată în proporție de 76-100%.
3 indicatoare de încărcare sunt aprinse	Bateria este încărcată în proporție de 51-75%.
2 indicatoare de încărcare sunt aprinse	Bateria este încărcată în proporție de 26-50%.
1 indicator de încărcare este aprins	Bateria este încărcată în proporție de 10-25%.
1 indicator de încărcare se aprinde intermitent	Bateria este încărcată în proporție de 0-10%.

DEPANAREA

Simptome	Cauză	Acțiune
Indicatorul de eroare al bateriei se aprinde intermitent.	Bateria este descărcată.	Încărcați bateria.
	O sarcină mare în combinație cu o temperatură foarte scăzută a bateriei.	Încălziți bateria. De exemplu, duceți-o într-o clădire sau utilizați produsul la viteză redusă până se încălzește bateria.
	Bateria nu funcționează. Autonomia de funcționare a bateriei este la limită.	Scoateți bateria din produs. Lăsați bateria să se odihnească și apoi apăsați butonul indicator al bateriei.
Indicatorul de temperatură a bateriei este aprins.	Bateria este prea rece sau prea fierbinte pentru a fi utilizată.	Păstrați bateria la o temperatură ambiantă între -10°C (14°F) și 40°C (104°F). Când bateria are temperatura corectă, aceasta poate fi utilizată din nou.
Indicatorul de temperatură a bateriei se aprinde intermitent.	Bateria este aproape de temperatura limită.	Reduceți viteza și/sau sarcina. Mențineți bateria la temperatura preferată, între +10°C (50°F) și +30°C (86°F), pentru performanțe optime.
Indicatorul de temperatură a bateriei este aprins în timp ce bateria se află în încărcător.	Deviație de temperatură, bateria este prea rece sau prea fierbinte pentru a fi încărcată.	Lăsați bateria să se răcească sau mutați-o în interior pentru a o încălzi. Atunci când bateria are temperatura corectă, aceasta poate fi încărcată din nou. Asigurați-vă că utilizați încărcătorul într-un loc în care temperatura ambiantă este cuprinsă între 5°C (41°F) și 40°C (104°F). Țineți încărcătorul departe de lumina soarelui. Dacă problema continuă, adresați-vă reprezentantului dvs.

Simptome	Cauză	Acțiune
Indicatorul de eroare al bateriei se aprinde.	The battery has a critical error.	Adresați-vă distribuitorului.

TRANSPORTUL ȘI DEPOZITAREA

- Bateriile cu ioni de litiu furnizate respectă cerințele legislației privind bunurile periculoase.
- Respectați cerințele speciale de pe ambalaj și etichete privind transporturile comerciale, inclusiv cele efectuate de către terțe părți și companiile de expediție.
- Discutați cu o persoană care a beneficiat de instruire specială privind materialele periculoase înainte de a trimite produsul. Respectați toate reglementările naționale aplicabile.
- Aplicați bandă adezivă pe contacte atunci când introduceți bateria într-un ambalaj. Bateria trebuie ambalată bine astfel încât să se prevină distrugerea și accidentele.
- Nu depozitați bateria într-un loc în care există riscul de acumulare a electricității statice. Nu depozitați bateria într-o cutie metalică.
- Așezați bateria într-un spațiu uscat și curat, ferit de îngheț, cu o temperatură corectă.
- Depozitați bateria în medii cu temperatură cuprinsă între 5 °C (41 °F) și 25 °C (77 °F). Nu lăsați bateria în lumina directă a soarelui.
- Încărcați bateria în proporție de 30 % - 50 % înainte de a o depozita pe o perioadă lungă.
- Curățați bateria înainte de a o depozita.

ELIMINAREA LA DEȘEURI

Produsele Husqvarna nu sunt deșeurii menajere și trebuie aruncate doar în conformitate cu instrucțiunile din acest manual.

- Respectați cerințele locale de eliminare la deșeurii și reglementările aplicabile.
- Reciclați produsul și ambalajul la o locație de eliminare aprobată.
- Contactați distribuitorul Husqvarna local pentru mai multe informații despre modul de reciclare și eliminare a produsului.

Mărci comerciale înregistrate

Marca și siglele *Bluetooth®* sunt mărci comerciale înregistrate ale , iar utilizarea lor de către Husqvarna se face sub licență.

DATE TEHNICE

Pentru date tehnice, consultați plăcuța de identificare a bateriei.

ОБЗОР ИЗДЕЛИЯ

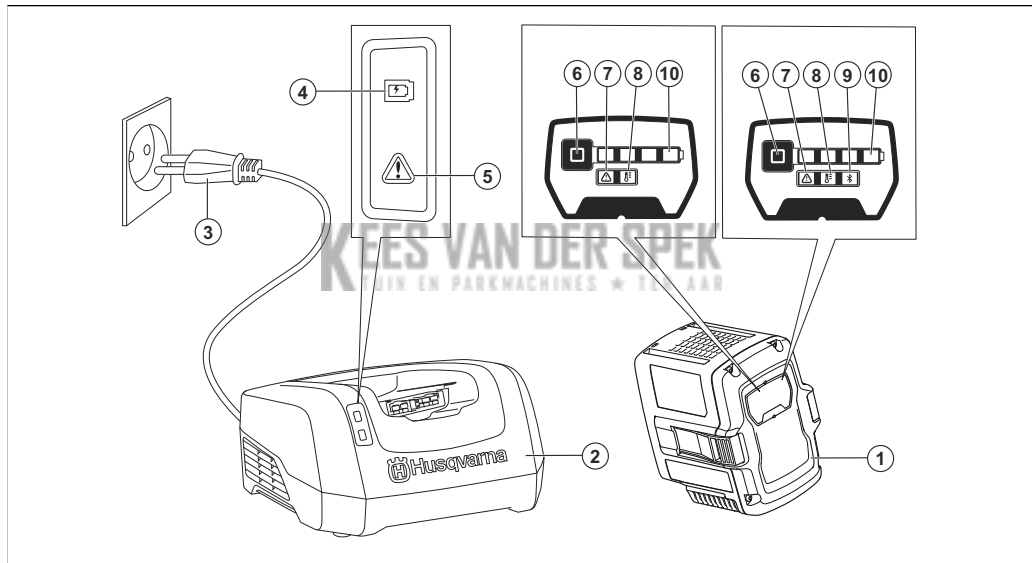

1. Аккумулятор
2. Зарядное устройство
3. Вилка питания
4. Индикатор зарядки
5. Индикатор ошибки на зарядном устройстве
6. Кнопка-индикатор аккумулятора
7. Индикатор ошибки на аккумуляторе
8. Индикатор температуры аккумулятора
9. Индикатор Bluetooth®
10. Индикаторы состояния заряда (SoC)

УСЛОВНЫЕ ОБОЗНАЧЕНИЯ НА ИЗДЕЛИИ



Соблюдайте осторожность и правила эксплуатации изделия. Изделие может стать причиной тяжелой травмы или смерти оператора и окружающих.



Перед началом работы с изделием внимательно прочитайте руководство по эксплуатации и убедитесь, что понимаете приведенные здесь инструкции.

IPX4

Предусмотрена защита от брызг воды.



Допускается использование во время дождя.



Изделие соответствует действующим директивам ЕС.

Данное изделие отвечает требованиям действующих директив Великобритании.



Изделие необходимо сдать в соответствующий пункт переработки электрического и электронного оборудования.



Запрещается утилизировать данное изделие и его упаковку в качестве бытовых отходов.



Не погружайте аккумулятор в воду.



Если изделие поддерживает технологию беспроводной связи *Bluetooth®*, на этикетке с названием изделия будет символ *Bluetooth®*. См. раздел *Беспроводная технология Bluetooth®* на стр. 167.

Примечание: Остальные символы/наклейки на изделии отвечают требованиям, предъявляемым к сертификации в других коммерческих зонах.

ИНСТРУКЦИИ ПО ТЕХНИКЕ БЕЗОПАСНОСТИ

Предупреждения, предостережения и примечания используются для выделения особо важных пунктов руководства.



ПРЕДУПРЕЖДЕНИЕ: Используется, когда несоблюдение инструкций руководства может привести к травмам или смерти оператора или находящихся рядом посторонних лиц.



ВНИМАНИЕ: Используется, когда несоблюдение инструкций руководства может привести к повреждению изделия, других материалов или прилегающей территории.

Примечание: Используется для предоставления дополнительных сведений о конкретной ситуации.

ВАЖНЫЕ ПРАВИЛА ТЕХНИКИ БЕЗОПАСНОСТИ



ПРЕДУПРЕЖДЕНИЕ: Внимательно прочитайте все предупреждения и информацию о мерах безопасности. Несоблюдение предупреждений и инструкций по технике безопасности может привести к поражению электрическим током, пожару и/или тяжелым травмам.

Примечание: Сохраните все предупреждения и инструкции.

- Используйте только зарядные устройства QC330 или QC500 для зарядки оригинальных аккумуляторов Husqvarna. Для аккумуляторов используется программное обеспечение с криптографической защитой.
- Используйте перезаряжаемые аккумуляторы 40-B140X, 40-B220X, 40-B330X только с теми изделиями Husqvarna, для которых они предназначены. Во избежание травм запрещается использовать аккумулятор в качестве источника питания для других устройств.
- Не пытайтесь разбирать или ремонтировать аккумулятор. Любые виды ремонта могут производиться только авторизованным дилером.
- Аккумулятор не должен подвергаться воздействию солнечного света, тепла или открытого пламени. Аккумулятор может стать причиной ожогов, в том числе химических.
- Запрещается использовать неисправные или поврежденные аккумулятор или зарядное устройство.
- Не подвергайте аккумулятор механическим ударам.
- Храните аккумулятор в недоступном для детей месте.

- Храните аккумулятор чистым и сухим.
- В случае загрязнения клемм аккумулятора протрите их чистой сухой тканью.
- Не оставляйте аккумулятор в зарядном устройстве, когда он полностью заряжен.
- Извлекайте аккумулятор из изделия, когда оно не используется, а также на время транспортировки.
- Храните аккумуляторы вдали от металлических предметов, таких как гвозди, винты или ювелирные изделия.

ЭКСПЛУАТАЦИЯ

- Перед использованием нажмите кнопку-индикатор аккумулятора, чтобы включить аккумулятор.
- Перед первым использованием аккумулятор необходимо зарядить. Используйте только зарядное устройство Husqvarna QC330 или QC500.
- Используйте аккумулятор только при температуре окружающей среды в диапазоне -10–40 °C.
- Уменьшите рабочую нагрузку и/или скорость, если мигает индикатор температуры аккумулятора.

Примечание: Высокая рабочая нагрузка при температуре аккумулятора ниже 0 °C (32 °F) может привести к временной ошибке аккумулятора.

- Используйте зарядное устройство только при температуре окружающей среды 5–40 °C (41–104 °F).
- Аккумулятор не будет заряжаться, если его температура превышает 50 °C (122 °F).
- Нажмите кнопку индикатора аккумулятора, чтобы получить информацию о состоянии заряда аккумулятора.

Husqvarna Fleet Services™

Husqvarna Fleet Services™ — это решение на базе облачных технологий, которое предоставляет менеджеру коммерческого парка оборудования обзор всех доступных изделий. Система Husqvarna Fleet Services™ доступна в виде веб-сервиса и приложения. Дополнительную информацию о Husqvarna Fleet Services™ см. на сайте www.husqvarna.com.

Примечание: Облачное решение Husqvarna Fleet Services™ доступно не на всех рынках.

Husqvarna Connect

Husqvarna Connect представляет собой бесплатное приложение для мобильного устройства. Приложение Husqvarna Connect позволяет пользоваться расширенными функциями вашего изделия Husqvarna.

- Дополнительная информация об изделии.
- Сведения о деталях и помощь в техническом обслуживании.

Дополнительную информацию о Husqvarna Connect см. на сайте www.husqvarna.com.

Примечание: Приложение Husqvarna Connect доступно для загрузки не на всех рынках. Для получения более подробной информации обратитесь в сервисный центр.

Беспроводная технология Bluetooth®

Изделия со встроенной беспроводной технологией Bluetooth® можно подключать к мобильным устройствам, что позволит использовать дополнительные функции в Husqvarna Connect. Символ беспроводной

технологии Bluetooth® загорается при загрузке данных из изделия в облако.



Зарядка аккумулятора

Зарядите аккумулятор перед первой эксплуатацией. Уровень заряда нового аккумулятора составляет 30%. Нажмите кнопку индикатора аккумулятора, чтобы получить информацию о состоянии заряда аккумулятора.



ВНИМАНИЕ: Заряжайте аккумулятор только при температуре окружающей среды в диапазоне 5–40 °C (41–114 °F).



ВНИМАНИЕ: Используйте аккумулятор только при температуре окружающей среды в диапазоне -10–40 °C.

Примечание: Аккумулятор не будет заряжаться, если его температура превышает 50 °C (122 °F).

1. Вставьте аккумулятор в зарядное устройство. Когда индикатор на зарядном устройстве загорается, это указывает на правильное подключение аккумулятора к зарядному устройству.
2. Аккумулятор полностью заряжен, когда горят все индикаторы зарядки на аккумуляторе.
3. Извлеките аккумулятор из зарядного устройства.

Состояние зарядки аккумулятора

Литий-ионный аккумулятор Husqvarna можно заряжать и использовать при любом уровне зарядки.

Индикаторы зарядки	Состояние аккумулятора (состояние заряда)
4 индикатора зарядки горят	Аккумулятор заряжен на 76–100%.
3 индикатора зарядки горят	Аккумулятор заряжен на 51–75%.
2 индикатора зарядки горят	Аккумулятор заряжен на 26–50%.
1 индикатор зарядки горит	Аккумулятор заряжен на 10–25%.
1 индикатор зарядки мигает	Аккумулятор заряжен на 0–10%.

ПОИСК И УСТРАНЕНИЕ НЕИСПРАВНОСТЕЙ

Признаки неисправностей	Причина	Действие
Индикатор ошибки на аккумуляторе мигает.	Аккумулятор разряжен.	Зарядите аккумулятор.
	Высокая нагрузка при очень низкой температуре аккумулятора.	Отогрейте аккумулятор. Например, разместите его в помещении или работайте на низкой скорости до тех пор, пока аккумулятор не нагреется.
	Аккумулятор не работает. Достигнут предел рабочего диапазона аккумулятора.	Извлеките аккумулятор из изделия. Оставьте аккумулятор на некоторое время, затем нажмите кнопку-индикатор аккумулятора.
Индикатор температуры аккумулятора горит.	Аккумулятор может быть слишком холодным или слишком горячим для использования.	Используйте аккумулятор при температуре окружающей среды в диапазоне -10–40 °C (14–104 °F). Когда температура аккумулятора будет соответствовать норме, его можно использовать снова.
Индикатор температуры аккумулятора мигает.	Температура аккумулятора близка к предельным значениям.	Уменьшите скорость и/или рабочую нагрузку. Используйте аккумулятор при температуре окружающей среды в диапазоне +10–30 °C (50–86 °F).

Признаки неисправностей	Причина	Действие
Индикатор температуры аккумулятора включается, когда аккумулятор находится в зарядном устройстве.	Отклонение температуры, аккумулятор слишком холодный или слишком горячий для зарядки.	Дайте аккумулятору остыть или переместите его в помещение, чтобы прогреть его. Когда температура аккумулятора будет соответствовать норме, его можно использовать снова. Используйте зарядное устройство только при температуре в диапазоне 5–40 °C (41–104 °F). Храните зарядное устройство вдали от солнечного света. Если проблема все еще не устранена, обратитесь в дилерский центр.
Загорается индикатор ошибки на аккумуляторе.	Критическая ошибка аккумулятора.	Обратитесь в дилерский центр.

ТРАНСПОРТИРОВКА И ХРАНЕНИЕ

- Входящие в комплект литий-ионные аккумуляторы соответствуют требованиям законодательства в отношении опасных товаров.
- Соблюдайте особые требования к упаковке и маркировке для коммерческих перевозок, в том числе третьими лицами и экспедиторами.
- Перед отправкой/транспортировкой изделия обратитесь к человеку, прошедшему специальную подготовку по работе с опасными материалами. Соблюдайте все применимые государственные нормативы.
- При помещении аккумулятора в упаковку заклейте контакты лентой. Плотнo упакуйте аккумулятор во избежание повреждений и несчастных случаев.
- Не допускается хранение аккумулятора в местах, где возможно возникновение статического электричества. Нельзя хранить аккумулятор в металлической коробке.

- Поместите аккумулятор в сухое, чистое и непромерзшее место с допустимой температурой.
- Храните аккумулятор при температуре от 5 °C (41 °F) до 25 °C (77 °F). Храните аккумулятор вдали от солнечного света.
- Перед помещением аккумулятора на длительное хранение зарядите его до 30-50%.
- Перед помещением аккумулятора на хранение очистите его.

УТИЛИЗАЦИЯ

Изделия Husqvarna не являются бытовыми отходами и подлежат утилизации в соответствии с указаниями в данном руководстве.

- Соблюдайте местное законодательство и действующие нормы в области переработки.
- Утилизируйте изделие и упаковку в специально предназначенном для этого месте.

- Для получения дополнительной информации о переработке и утилизации изделия обратитесь к местному дилеру Husqvarna.

Зарегистрированные товарные знаки

Словесный знак *Bluetooth®* и логотипы являются зарегистрированными товарными знаками, принадлежащими компании. Любое использование этих знаков компанией Husqvarna регулируется лицензионным соглашением.

ТЕХНИЧЕСКИЕ ДАННЫЕ

Технические данные приведены на паспортной табличке аккумулятора.

141400, Московская обл., Г. Химки, ул. Ленинградская,
владение 39, строение 6, здание II этаж 4,
помещение OV02_04,
телефон горячей линии 8-800-200-1689

KEES VAN DER SPEK
TUIN EN PARKMACHINES ★ TER AAR

POPIS STROJNÉHO ZARIADENIA

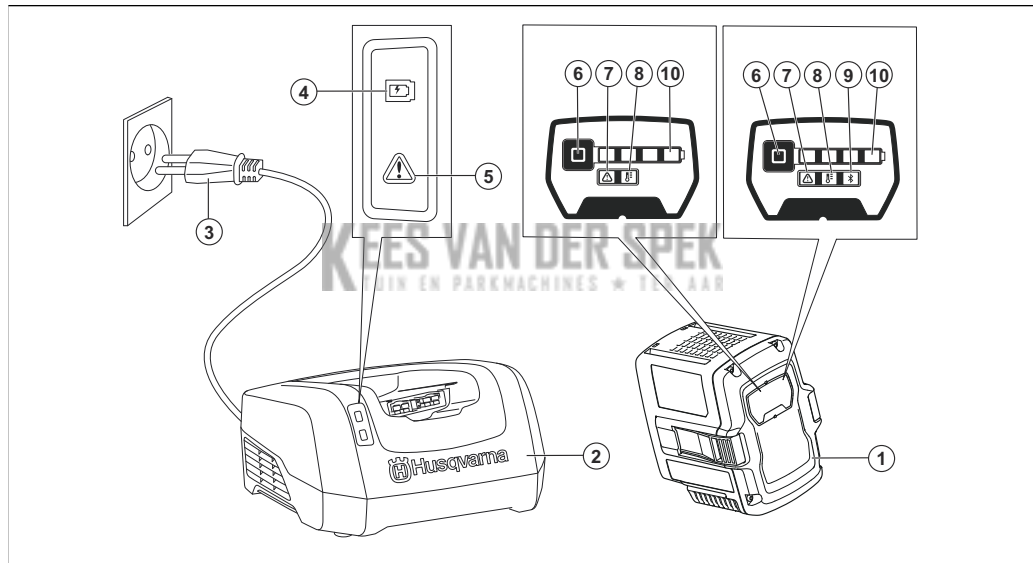

1. Batéria
2. Nabíjačka batérie
3. Napájacia zástrčka
4. Indikátor nabíjania
5. Indikátor chyby na nabíjačke
6. Tlačidlo indikátora batérie
7. Indikátor chyby na akumulátore
8. Indikátor teploty batérie
9. Indikátor Bluetooth®
10. Indikátory nabíjania pre stav nabitia (SoC)

SYMBOLY NA VÝROBKU



Postupujte opatrne a používajte výrobok správnym spôsobom. Tento výrobok môže spôsobiť vážne poranenie alebo usmrtenie obsluhujúceho pracovníka alebo iných osôb.



Pred používaním tohto výrobku si prečítajte návod na obsluhu a uistite sa, že porozumiete uvedeným pokynom.

IPX4

S ochranou proti špliechajúcej vode.



Vhodné na použitie v daždi.

CE
UK
CA

Tento výrobok je v súlade s príslušnými smernicami ES.

Tento výrobok je v súlade s príslušnými právnymi predpismi Spojeného kráľovstva.



Produkt recyklujte vo vhodnom zariadení na likvidáciu elektrických a elektronických zariadení.



Výrobok alebo jeho obal nepredstavuje komunálny odpad.



Batériu neponárajte do vody.



Ak výrobok disponuje technológiou bezdrôtovej komunikácie *Bluetooth®*. Symbol *Bluetooth®* bude vyznačený na štítku s názvom výrobku. V časti *Bluetooth® bezdrôtová technológia na strane 175*.

Poznámka: Ostatné symboly/emblémy na výrobku odkazujú na požiadavky certifikácie pre niektoré komerčné oblasti.

BEZPEČNOSTNÉ DEFINÍCIE

Výstrahy, upozornenia a poznámky slúžia na zdôraznenie mimoriadne dôležitých častí návodu.



VÝSTRAHA: Používa sa, ak pre obsluhu alebo osoby v okolí existuje nebezpečenstvo poranenia alebo smrti v prípade nedodržania pokynov v návode.



VAROVANIE: Používa sa, ak hrozí nebezpečenstvo poškodenia produktu, iných materiálov alebo okolitej oblasti v prípade nedodržania pokynov v návode.

Poznámka: Používa sa na poskytnutie informácií nad rámec nevyhnutných informácií v danej situácii.

DÔLEŽITÉ BEZPEČNOSTNÉ POKYNY



VÝSTRAHA: Prečítajte si všetky bezpečnostné upozornenia a pokyny. Nedodržanie týchto upozornení a pokynov môže spôsobiť zásah elektrickým prúdom, požiar a/alebo ťažké zranenia.

Poznámka: Uschovajte si všetky upozornenia a pokyny.

- Na nabíjanie originálnych batérií QC330 používajte iba nabíjačku batérií QC330 alebo QC500. Batérie sú softvérovo kódované.
- Nabíjateľné batérie 40-B140X, 40-B220X, 40-B330X používajte iba na napájanie príslušných výrobkov značky Husqvarna. V prípade iných zariadení nepoužívajte batériu ako zdroj napájania, aby ste zabránili riziku zranenia.
- Batériu sa nepokúšajte rozoberať ani opraviť. Všetky opravy musí vykonať výlučne autorizovaný predajca.
- Batériu nevystavuje priamemu slnečnému žiareniu, teplu ani otvorenému ohňu. Batéria môže spôsobiť popálenie alebo poleptanie.
- Nepoužívajte chybnú ani poškodenú batériu alebo nabíjačku batérií.
- Batériu chráňte pred mechanickým nárazom.
- Batériu uchovávajte mimo dosahu detí.
- Udržiavajte batériu v čistote a suchu.
- Ak sa koncovky batérie znečistia, očistite ich čistou suchou handričkou.
- Keď sa batéria úplne nabije, nenechávajte ju v nabíjačke batérií.
- Počas prepravy alebo v čase, keď výrobok nepoužívate, vyberte batériu z výrobku.
- Batérie uchovávajte v bezpečnej vzdialenosti od kovových predmetov, ako sú napr. klince, skrutky alebo šperky.

OBSLUHA

- Ak chcete pred použitím spustiť akumulátor, stlačte tlačidlo indikátora akumulátora.
- Pred prvým použitím musíte akumulátor nabiť. Vždy používajte nabíjačku Husqvarna QC330 alebo QC500.
- Batériu používajte iba vtedy, keď je teplota okolitého prostredia v rozsahu -10 °C (14 °F) až 40 °C (104 °F).

- Keď bliká indikátor teploty akumulátora, znížte pracovné zaťaženie alebo otáčky.

Poznámka: Vysoké pracovné zaťaženie pri teplote akumulátora nižšej ako 0 °C (32 °F) môže zapríčiniť dočasnú chybu akumulátora.

- Nabíjačku používajte iba vtedy, keď je teplota okolitého prostredia v rozsahu 5 °C (41 °F) až 40 °C (104 °F).
- Batéria sa nenabije, pokiaľ je jej teplota vyššia než 50°C (122°F).
- Stlačením tlačidla indikátora batérie získate informáciu o stave nabitia batérie.

Husqvarna Fleet Services™

Husqvarna Fleet Services™ je cloudové riešenie, ktoré ponúka správcovi strojového parku využívaného na komerčné účely prehľad všetkých výrobkov. Husqvarna Fleet Services™ je k dispozícii ako webová služba a ako aplikácia. Ďalšie informácie o Husqvarna Fleet Services™ získate na www.husqvarna.com.

Poznámka: Cloudové riešenie Husqvarna Fleet Services™ nie je dostupné na všetkých trhoch.

Husqvarna Connect

Husqvarna Connect je bezplatná aplikácia pre mobilné zariadenia. Aplikácia Husqvarna Connect prináša rozšírené funkcie pre výrobok Husqvarna.

- Rozšírené informácie o výrobku.
- Informácie a podpora vzťahujúce sa na súčasti výrobku a servis.

Ďalšie informácie o Husqvarna Connect získate na www.husqvarna.com.

Poznámka: Aplikácia Husqvarna Connect je k dispozícii na prevzatie iba v niektorých trhoch. Ak potrebujete ďalšie informácie, obráťte sa na servisného predajcu.

Bluetooth® bezdrôtová technológia

Výrobky so vstavanou bezdrôtovou technológiou Bluetooth® sa dokážu pripojiť k mobilným zariadeniam a vďaka aplikácii Husqvarna Connect poskytujú dodatočné funkcie. Symbol pre bezdrôtovú technológiu Bluetooth® sa rozsvieti, keď váš výrobok nahráva údaje do cloudu.



Nabíjanie batérie

Batériu nabite pred prvým použitím. Stav nabitia nového batérie je 30 %. Stlačením tlačidla indikátora batérie získate informáciu o stave nabitia batérie.



VAROVANIE: Batériu nabíjajte iba vtedy, keď je teplota prostredia medzi 5 °C (41 °F) až 40 °C (114 °F).



VAROVANIE: Batériu používajte iba vtedy, keď je teplota okolitého prostredia v rozsahu -10 °C (14 °F) až 40 °C (104 °F).

Poznámka: Batéria sa nenabije, pokiaľ je jej teplota vyššia než 50°C (122°F).

1. Vložte batériu do nabíjačky batérií. Keď sa na nabíjačke rozsvieti indikátor nabíjania, akumulátor je správne pripojený k nabíjačke.
2. Akumulátor je úplne nabitý, keď na akumulátore svietia všetky indikátory nabíjania.
3. Vyberte batériu z nabíjačky batérií.

Stav nabíjania batérie

Lítium-iónová batéria Husqvarna sa dá nabíjať a používať pri všetkých úrovniach nabitia.

Indikátory nabíjania	Stav batérie (stav nabitia)
4 indikátory nabíjania svietia	Batéria je nabitá na 76 % – 100 %.
3 indikátory nabíjania svietia	Batéria je nabitá na 51% – 75%.
2 indikátory nabíjania svietia	Batéria je nabitá na 26% – 50%.
1 indikátor nabíjania svieti	Batéria je nabitá na 10% – 25%.
1 indikátor nabíjania bliká	Batéria je nabitá na 0% – 10%.

RIEŠENIE PROBLÉMOV

KEES VAN DER SPEK
TOOL EN REPARATIE

Príznaky	Príčina	Akcia
Bliká indikátor chyby akumulátora.	Batéria je vybitá.	Nabite batériu.
	Vysoké pracovné zaťaženie v kombinácii s veľmi nízkou teplotou akumulátora.	Zohrejte akumulátor. Premiestnite ho napríklad do interiéru alebo ho prevádzkujte pri nízkych otáčkach, kým sa akumulátor nezahreje.
	Batéria nefunguje. Prevádzkový rozsah batérie je na svojom limite.	Vyberte akumulátor z výroby. Nechajte akumulátor odstáť a potom stlačte tlačidlo indikátora akumulátora.

Príznaky	Príčina	Akcia
Rozsvieti sa indikátor teploty akumulátora.	Batéria je príliš studená alebo príliš horúca na použitie.	Batériu udržiajte pri teplote okolitého prostredia medzi -10 °C (14 °F) až 40 °C (104 °F). Keď má batéria správnu teplotu, môžete ju znova použiť.
Indikátor teploty akumulátora bliká.	Akumulátor sa blíži k svojej hraničnej teplote.	Znížte otáčky alebo pracovné zaťaženie. Na dosiahnutie optimálneho výkonu udržiajte akumulátor pri preferovanej teplote medzi +10 °C (50 °F) až +30 °C (86 °F).
Keď je akumulátor v nabíjačke, rozsvieti sa indikátor teploty akumulátora.	Teplotná odchýlka, batéria je príliš studená alebo príliš horúca na nabíjanie.	Nechajte batériu vychladnúť alebo ju preneste dovnútra, aby sa zohriala. Keď má batéria správnu teplotu, môžete ju znova dobiť. Nabíjačku používajte iba vtedy, keď je teplota okolitého prostredia medzi 5 °C (41 °F) až 40 °C (104 °F). Nabíjačku nevystavujte snežnému žiareniu. Ak tento problém pretrváva, obráťte sa na predajcu.
Rozsvieti sa indikátor chyby akumulátora.	Batéria má kritickú chybu.	Obráťte sa na predajcu.

PREPRAVA A USKLADNENIE

- Dodávané lítium-iónové batérie spĺňajú požiadavky právnych predpisov, ktoré sa týkajú nebezpečného tovaru.
- Dodržiavajte špeciálne požiadavky na balení a štítkoch pri obchodnej preprave. Platí to aj pre požiadavky od tretích strán a prepravcov.
- Pred odoslaním výrobku sa poraďte s osobou s osobitým vzdelaním v oblasti nebezpečných materiálov. Dodržiavajte všetky príslušné vnútroštátne právne predpisy.
- Pri vkladaní batérie do balenia zaistite jej kontakty páskou. Batériu v balení pevne zabezpečte, aby ste predišli poškodeniu a nehodám.
- Neskladujte batériu na mieste, kde sa môže vyskytovať statická elektrina. Batériu nevkladajte do kovovej skrinky.
- Batériu odložte na suché, nezamrzajúce a čisté miesto so správnu teplotou.
- Batériu skladujte na mieste, kde sa teplota pohybuje v intervale 5 °C (41 °F) až 25 °C (77 °F) Batériu nevystavujte snežnému žiareniu.
- Pred dlhodobým skladovaním batériu nabite na 30 – 50 % kapacity.
- Pred uskladnením batériu vyčistite.

LIKVIDÁCIA

Výrobky Husqvarna nie sú domácim odpadom a musia sa likvidovať len v súlade s pokynmi uvedenými v tomto návode.

- Dodržiavajte miestne požiadavky v oblasti likvidácie a platné predpisy.
- Výrobok a obal recyklujte vo vhodnom zariadení na likvidáciu.
- Ďalšie informácie o recyklácii a likvidácii výrobku vám poskytne miestny predajca značky Husqvarna.

Registrované ochranné známky

Slovné označenie *Bluetooth*[®] a súvisiace logá sú registrované ochranné známky spoločnosti a každé použitie takýchto značiek spoločnosťou Husqvarna vychádza z licencie.

TECHNICKÉ ÚDAJE

Technické údaje nájdete na výkonovom štítku batérie.

KEES VAN DER SPEK
TUIN EN PARKMACHINES ★ TER AAR

PREGLED IZDELKA

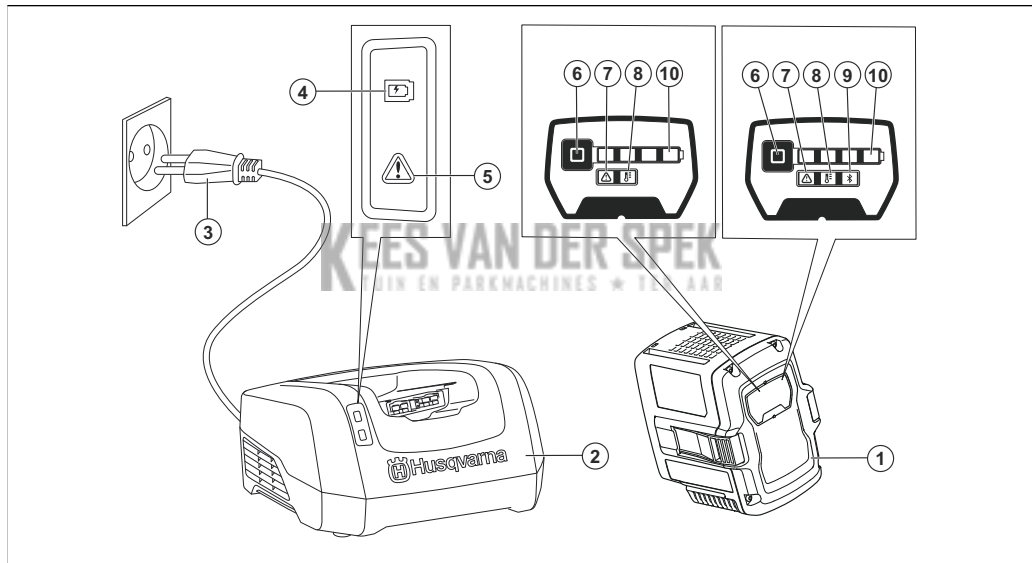

1. Akumulatorska baterija
2. Polnilnik akumulatorske baterije
3. Napajalni vtič
4. Indikator polnjenja
5. Indikator za napako na polnilniku
6. Indikatorski gumb stanja baterije
7. Indikator za napako na akumulatorski bateriji
8. Indikator temperature baterije
9. Indikator Bluetooth®
10. Indikatorji za stanje napolnjenosti (SoC)

SIMBOLI NA IZDELKU



Bodite previdni in uporabljajte izdelek pravilno. Ta izdelek lahko povzroči hude poškodbe oziroma smrt upravljavca ali drugih.



Pred uporabo tega izdelka morate pozorno prebrati navodila za uporabo ter jih razumeti.

IPX4

Zaščiten pred pljuski vode.



Lahko uporabljate v dežju.



Izdelek je skladen z veljavnimi direktivami ES.

Izdelek je v skladu z veljavnimi direktivami ZK.



Izdelek reciklirajte v primernem zbirnem centru za električno in elektronsko opremo.



Izdelek ali embalaža izdelka ne spadata med gospodinjske odpadke.



Baterije ne potaplajte v vodo.



Če je izdelek opremljen z brezžično tehnologijo *Bluetooth®*. Na nalepki z imenom izdelka je prikazan znak *Bluetooth®*. Glejte, *Brezžična tehnologija Bluetooth®* na strani 182.

Opomba: Ostali znaki in oznake na izdelku se nanašajo na zahteve za certifikacijo, ki veljajo za druga komercialna območja.

VARNOSTNE DEFINICIJE

Opozorila, svarila in opombe opozarjajo na posebej pomembne dele priročnika.



OPOZORILO: Se uporabi, če obstaja nevarnost telesne poškodbe ali smrti uporabnika ali opazovalcev ob neupoštevanju navodil v tem priročniku.



POZOR: Se uporabi, če obstaja nevarnost poškodbe izdelka, drugih materialov ali okolice ob neupoštevanju navodil v tem priročniku.

Opomba: Se uporabi za podajanje podrobnejših informacij, potrebnih v dani situaciji.

POMEMBNA VARNOŠTNA NAVODILA



OPOZORILO: Preberite vsa varnostna opozorila in vsa navodila. Neupoštevanje opozoril in navodil lahko povzroči električni udar, požar in/ali resno poškodbo.

Opomba: Shranite vsa opozorila in navodila.

- Uporablajte samo baterijske polnilnike QC330 ali QC500 za polnjenje originalnih baterij Husqvarna. Baterije so šifrirane s programsko opremo.
- Akumulatorske baterije 40-B140X, 40-B220X, 40-B330X uporabljajte kot vir napajanja samo za ustrezne izdelke Husqvarna. Za preprečevanje poškodb akumulatorske baterije ne uporabljajte za napajanje drugih naprav.
- Baterije ne poskušajte razstaviti ali popravljati. Vsa popravila se morajo izvajati prek pooblaščenega prodajalca.
- Akumulatorske baterije ne izpostavljajte neposredni sončni svetlobi, vročini ali odprtemu ognju. Akumulatorska baterija lahko povzroči opekline in/ali kemične opekline.
- Ne uporabljajte poškodovane ali pokvarjene baterije ali polnilnika baterije.
- Baterij ne izpostavljajte hudim mehanskim obremenitvam.
- Akumulatorsko baterijo hranite zunaj dosega otrok.
- Pazite, da bo baterija čista in suha.
- Če sta pola baterijske enote umazana, ju očistite s čisto in suho krpo.
- Ko je baterija popolnoma napolnjena, jo vzemite iz baterijskega polnilnika.
- Ko izdelka ne uporabljate in med prevozom baterijo vzemite iz izdelka.
- Baterije med skladiščenjem ne smejo priti v stik s kovinskimi predmeti, na primer žebli, vijaki ali nakitom.

UPORABA

- Za aktivacijo akumulatorske baterije pred uporabo pritisnite gumb stanja napoljenosti na akumulatorski bateriji.

- Pred prvo uporabo je treba akumulatorsko baterijo napolniti. Vedno uporabljajte polnilnik za baterije Husqvarna QC330 ali QC500.
- Baterijo uporabljajte v okolju s temperaturami od $-10\text{ }^{\circ}\text{C}$ do $40\text{ }^{\circ}\text{C}$ ($14\text{--}104\text{ }^{\circ}\text{F}$).
- Ko indikator temperature na akumulatorski bateriji utripa, zmanjšajte delovno obremenitev in/ali hitrost.

Opomba: Če je temperatura akumulatorske baterije $0\text{ }^{\circ}\text{C}$ ($32\text{ }^{\circ}\text{F}$), lahko močnejša obremenitev sproži začasno napako akumulatorske baterije.

- Polnilnik za baterije uporabljajte le v okolju s temperaturami od $5\text{ }^{\circ}\text{C}$ do $40\text{ }^{\circ}\text{C}$ ($41\text{--}104\text{ }^{\circ}\text{F}$).
- Če temperatura baterije presega $50\text{ }^{\circ}\text{C}$ ($122\text{ }^{\circ}\text{F}$), se baterija ne bo polnila.
- Za prikaz stanja napoljenosti baterije pritisnite gumb indikatorja na njej.

Husqvarna Fleet Services™

Husqvarna Fleet Services™ je storitev v oblaku, ki upravljavcu komercialne skupine strojev omogoča pregled nad vsemi izdelki. Husqvarna Fleet Services™ je na voljo kot spletna storitev in kot aplikacija. Več informacij o storitvi Husqvarna Fleet Services™ najdete na naslovu www.husqvarna.com.

Opomba: Oblačna rešitev Husqvarna Fleet Services™ ni na voljo na vseh trgih.

Husqvarna Connect

Husqvarna Connect je brezplačna aplikacija za vašo mobilno napravo. Aplikacija Husqvarna Connect omogoča razširitev funkcij vašega izdelka Husqvarna.

- Dodatne informacije o izdelku.
- Informacije o izdelku, delih in servisu ter pomoč.

Več informacij o storitvi Husqvarna Connect najdete na naslovu www.husqvarna.com.

Opomba: Aplikacija Husqvarna Connect ni na voljo za prenos na vseh trgih. Če potrebujete več informacij, se obrnite na servisnega zastopnika.

Brezžična tehnologija Bluetooth®

Izdelki z vdelano brezžično tehnologijo Bluetooth® se lahko povezujejo z mobilnimi napravami in omogočajo dodatne funkcije prek povezave Husqvarna Connect. Znak za brezžično tehnologijo *Bluetooth®* se vklopi, ko vaš izdelek pošilja podatke v oblak.



Polnjenje baterije

Baterijo pred prvo uporabo napolnite. Nova baterija je napolnjena 30-odstotno. Za prikaz stanja napoljenosti baterije pritisnite gumb indikatorja na njej.



POZOR: Baterijo polnite samo v okolju s temperaturami od $5\text{ }^{\circ}\text{C}$ ($41\text{ }^{\circ}\text{F}$) do $40\text{ }^{\circ}\text{C}$ ($114\text{ }^{\circ}\text{F}$).



POZOR: Baterijo uporabljajte v okolju s temperaturami od $-10\text{ }^{\circ}\text{C}$ do $40\text{ }^{\circ}\text{C}$ ($14\text{--}104\text{ }^{\circ}\text{F}$).

Opomba: Če temperatura baterije presega $50\text{ }^{\circ}\text{C}$ ($122\text{ }^{\circ}\text{F}$), se baterija ne bo polnila.

1. Baterijo vstavite v polnilnik baterije. Če na polnilniku baterije zasveti indikator polnjenja, je baterija pravilno priključena na polnilnik.
2. Akumulatorska baterija je v celoti napolnjena, ko svetijo vsi indikatorji napoljenosti na akumulatorski bateriji.
3. Odstranite baterijo iz polnilnika.

Stanje napoljenosti baterije

Litij-ionske baterije Husqvarna lahko polnite in uporabljate pri vseh nivojih napoljenosti.

Indikatorji napoljenosti	Stanje baterije (napoljenost)
4 indikatorji napoljenosti svetijo	Baterija je napolnjena med 76 in 100 %.
3 indikatorji napoljenosti svetijo	Baterija je napolnjena med 51 in 75 %.
2 indikatorja napoljenosti svetita	Baterija je napolnjena med 26 in 50 %.
1 indikator napoljenosti sveti	Baterija je napolnjena med 10 in 25 %.
1 indikator napoljenosti utripa	Baterija je napolnjena med 0 in 10 %.

ODPRAVLJANJE TEŽAV

Znaki	Vzrok	Ukrep
Indikator za napako akumulatorske baterije utripa.	Baterija je prazna.	Napolnite baterijo.
	Močnejša obremenitev v povezavi z zelo nizko napolnjenostjo baterije.	Ogrejte baterijo. Akumulatorsko baterijo, na primer, prestavite v zaprt prostor ali jo uporabljajte pri nižjih hitrostih, dokler se ne ogreje.
	Baterija ne deluje. Omejitev delovnega območja baterije je dosežena.	Odstranite baterijo iz izdelka. Akumulatorska baterija naj miruje, nato pa pritisnite gumb stanja napolnjenosti akumulatorske baterije.
Indikator temperature akumulatorske baterije sveti.	Baterija je premrzla ali prevroča za uporabo.	Baterijo hranite pri temperaturah okolice med -10 °C/14 °F in 40 °C/104 °F. Ko bo temperatura baterije ustrezna, jo lahko spet uporabljate.
Indikator temperature akumulatorske baterije utripa.	Temperatura akumulatorske baterije je blizu omejitev.	Znižajte hitrost in/ali obremenitev. Akumulatorsko baterijo hranite pri priporočenih temperaturah okolice med +10 °C (50 °F) in +30 °C (86 °F).
Indikator temperature akumulatorske baterije, ko je baterija v polnilniku.	Odstopanje temperature; temperatura baterije je prenizka ali previsoka za polnjenje.	Počakajte, da se baterija ohladi ali jo odnesite v toplel prostor, da se ogreje. Ko bo temperatura baterije ustrezna, jo lahko znova polnite. Polnilnik baterije uporabljajte samo v okolju s temperaturami okolice med 5 °C (41 °F) in 40 °C (104 °F). Polnilnik naj ne bo izpostavljen soncu. Če težava ni odpravljena, se obrnite na svojega prodajalca.
Indikator za napako akumulatorske baterije sveti.	Kritična napaka baterije.	Obrnite se na svojega prodajalca.

PRODUKTÖVERSIKT

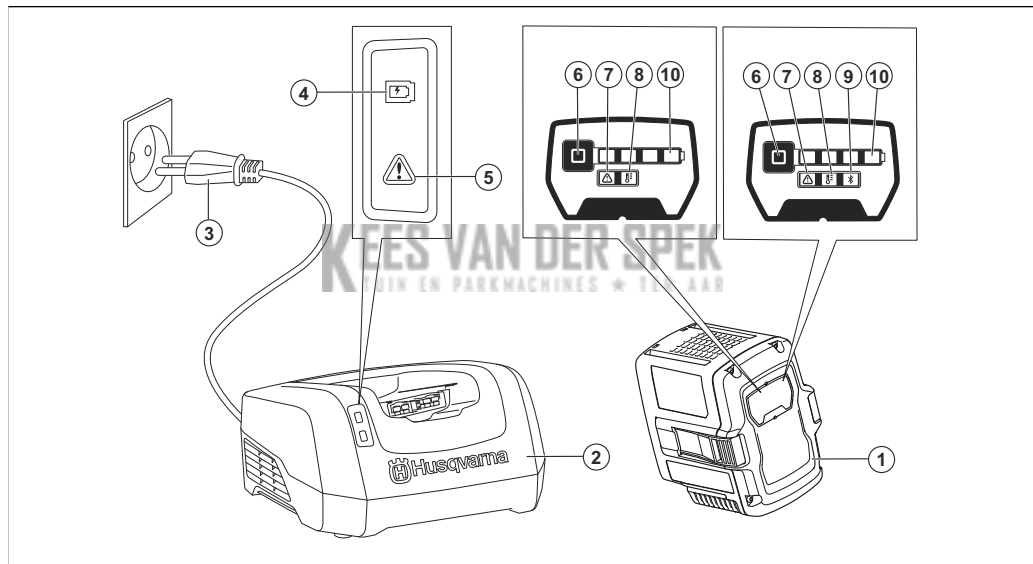

1. Batteri
2. Batteriladdare
3. Nätkontakt
4. Laddningsindikator
5. Felindikator på laddare
6. Batteriindikatorknapp
7. Felindikator på batteri
8. Indikator för batteritemperatur
9. Bluetooth®-indikator
10. Laddningsindikator för batterikapacitet

SYMBOLER PÅ PRODUKTEN



Var försiktig och använd produkten på rätt sätt. Den här produkten kan orsaka allvarlig eller livshotande skada för användaren och andra.



Läs noggrant igenom bruksanvisningen och se till att du förstår innehållet innan du använder produkten.

IPX4

Skyddad mot vattenstänk.



Kan användas i regn.



Produkten överensstämmer med gällande EG-direktiv.

Denna produkt överensstämmer med gällande brittiska direktiv.



Lämna in produkten för återvinning på en plats för kassering av elektrisk och elektronisk utrustning.



Produkten eller dess förpackning är inte hushållsavfall.



Sänk inte ner batteriet i vatten.



Om produkten har trådlös *Bluetooth*®-teknik *Bluetooth*®-symbolen finns på etiketten med produktnamnet. Se *Trådlös Bluetooth*®-teknik på sida 189.

Notera: Övriga symboler/dekaler på produkten avser specifika krav för certifieringar på vissa kommersiella marknader.

SÄKERHETSDEFINITIONER

Varningar, försiktighetsåtgärder och anmärkningar används för att betona speciellt viktiga delar i bruksanvisningen.



VARNING: Används om det finns risk för skador eller dödsfall för föraren eller kringstående om anvisningarna i bruksanvisningen inte följs.



OBSERVERA: Används om det finns risk för skada på produkten, annat material eller det angränsande området om anvisningarna i bruksanvisningen inte följs.

Notera: Används för att ge mer information som är nödvändig i en viss situation.

VIKTIGA SÄKERHETSINSTRUKTIONER



VARNING: Läs alla säkerhetsvarningar och alla anvisningar. Om du inte följer varningarna och instruktionerna kan det leda till elektriska stötar, brand eller allvarlig skada.

Notera: Spara alla varningar och instruktioner.

- Använd endast batteriladdarna QC330 och QC500 till att ladda Husqvarna-originalbatterier. Batterierna har krypterad programvara.
- Använd endast laddningsbara 40-B140X, 40-B220X, 40-B330X-batterier som strömförsörjning för relaterade Husqvarna-produkter. På grund av risken för skador ska du inte använda batteriet som strömkälla för andra enheter.
- Försök inte ta isär eller reparera batteriet. Reparationer får endast utföras av en godkänd återförsäljare.
- Håll batteriet borta från direkt solljus, värme och öppen eld. Batteriet kan orsaka brännskador och/eller kemiska brännskador.
- Använd aldrig defekta eller skadade batterier eller batteriladdare.
- Utsätt inte batteriet för mekaniska stötar.
- Håll batteriet utom räckhåll för barn.
- Håll batteriet rent och torrt.
- Rengör batteriets kontakter med en ren och torr trasa om de blir smutsiga.
- Låt inte batteriet sitta kvar i batteriladdaren när det är fulladdat.
- Ta ut batteriet ur produkten när du inte använder den samt under transport.
- Håll batterier som förvaras borta från metallföremål, exempelvis spikar, skruvar och smycken.

ANVÄNDNING

- Tryck på batteriindikatorknappen för att starta batteriet före användning.
- Innan du använder batteriet för första gången måste det laddas. Använd alltid batteriladdaren HusqvarnaQC330 eller QC500.
- Använd endast batteriet när omgivningstemperaturen är mellan -10 och 40 °C.

- Minska belastningen och/eller hastigheten om indikatorn för batteritemperatur blinkar.

Notera: Tung belastning när batteritemperaturen är lägre än 0 °C kan orsaka ett tillfälligt batterifel.

- Använd endast batteriladdaren om omgivningstemperaturen är mellan 5 och 40 °C.
- Batteriet laddas inte om batteritemperaturen överstiger 50 °C.
- Tryck på batteriindikatorknappen för att få information om batteriets laddningsstatus.

Husqvarna Fleet Services™

Husqvarna Fleet Services™ är en molnlösning som ger serviceteknikern en översikt över alla produkter. Husqvarna Fleet Services™ är tillgänglig som webbtjänst och som app. Mer information om Husqvarna Fleet Services™ finns här: www.husqvarna.com.

Notera: Molnlösningen Husqvarna Fleet Services™ är inte tillgänglig på alla marknader.

Husqvarna Connect

Husqvarna Connect är en kostnadsfri app för mobila enheter. Husqvarna Connect-appen utökar funktionerna för Husqvarna-produkten

- Mer produktinformation.
- Information om, och hjälp med, produktdelar och service.

Mer information om Husqvarna Connect finns här: www.husqvarna.com.

Notera: Husqvarna Connect-appen är inte tillgänglig för nedladdning på alla marknader. Prata med en serviceverkstad för mer information.

Trådlös Bluetooth®-teknik

Produkter med inbyggd trådlös Bluetooth®-teknik kan ansluta till mobila enheter och möjliggör ytterligare funktioner från Husqvarna Connect. Symbolen för trådlös Bluetooth®-teknik visas när produkten laddar upp data till molnet.



Ladda batteriet

Ladda batteriet före första användning. Ett nytt batteri är laddat till 30 %. Tryck på batteriindikatorknappen för att få information om batteriets laddningsstatus.



OBSERVERA: Ladda endast batteriet om den omgivande temperaturen är mellan 5 och 40 °C.



OBSERVERA: Använd endast batteriet när omgivningstemperaturen är mellan -10 och 40 °C.

Notera: Batteriet laddas inte om batteritemperaturen överstiger 50 °C.

1. Sätt i batteriet i batteriladdaren. När laddningsindikatorn på batteriladdaren tänds är batteriet korrekt anslutet till batteriladdaren.
2. Batteriet är fulladdat när alla laddningsindikatorer på batteriet lyser.
3. Ta ut batteriet ur batteriladdaren.

Batteriladdningsstatus

Ett litiumjonbatteri från Husqvarna kan laddas eller användas vid alla laddningsnivåer.

Laddningsindikatorer	Batteristatus (laddningsstatus)
4 laddningsindikatorer lyser	Batteriet är 76 %–100 % laddat.
3 laddningsindikatorer lyser	Batteriet är 51 %–75 % laddat.
2 laddningsindikatorer lyser	Batteriet är 26 %–50 % laddat.
1 laddningsindikator lyser	Batteriet är 10–25 % laddat.
1 laddningsindikator blinkar	Batteriet är 0–10 % laddat.

FELSÖKNING

Symptom	Orsak	Åtgärd
Batteriets felindikator blinkar.	Batteriet är tomt.	Ladda batteriet.
	Hög belastning i kombination med mycket låg batteritemperatur.	Gör batteriet varmt. Flytta till exempel inomhus eller kör med låg hastighet tills batteriet är varmt.
	Batteriet fungerar inte. Gränsen för batteriets driftintervall är nästan nådd.	Ta ur batteriet från produkten. Låt batteriet vila och tryck sedan på batteriindikatorknappen.
Indikatorn för batteritemperatur lyser.	Batteriet är för kallt eller för varmt för att användas.	Använd batteriet i en omgivningstemperatur på –10 till 40 °C. När batteriet har rätt temperatur kan du använda det.
Indikatorn för batteritemperatur blinkar.	Batteriet är nära temperaturgränserna.	Minska hastigheten och/eller belastningen. Place- ra batteriet där temperaturen är mellan 10 och 30 °C för optimal prestanda.

Symptom	Orsak	Åtgärd
Indikatorn för batteritemperatur lyser när batteriet sitter i laddaren.	Temperaturavvikelse: batteriet är för kallt eller för varmt för att laddas.	Låt batteriet svalna eller ta in det inomhus för att värma det. När batteriet har rätt temperatur kan det laddas igen. Använd laddaren i en omgivningstemperatur på 5 till 40 °C. Utsätt inte laddaren för solljus. Kontakta en återförsäljare om problemet kvarstår.
Batteriets felindikator tänds.	Batteriet har ett kritiskt fel.	Prata med en återförsäljare.

TRANSPORT OCH FÖRVARING

- Medföljande litiumjonbatterier uppfyller kraven i lagstiftningen för farligt gods.
- Följ de särskilda kraven för förpackning och etiketter för kommersiella transporter, inklusive av tredje parter och speditörer.
- Tala med en person med särskild utbildning i farliga material innan du skickar produkten. Följ alla tillämpliga nationella föreskrifter.
- Använd tejp på kontakterna när du lägger batteriet i en förpackning. Lägg batteriet trångt i förpackningen för att förhindra skador och olyckor.
- Förvara inte batteriet på ställen där statisk elektricitet kan uppkomma. Förvara inte batteriet i en metallåda.
- Placera batteriet på en torr, frostfri och ren plats med rätt temperatur.
- Förvara batteriet i temperaturer mellan 5 och 25 °C. Utsätt inte batteriet för solljus.
- Ladda batteriet till 30–50 % innan du förvarar det under längre perioder.
- Rengör batteriet innan du förvarar det.

KASSERING

Husqvarna-produkter är inte hushållssopor och får endast kasseras enligt anvisningarna i den här handboken.

- Följ lokala kasseringsbestämmelser och tillämpliga förordningar.
- Återvinn produkten och förpackningen på lämplig anvisad plats.
- Om du vill ha mer information om hur du återvinner och kasserar produkten kontaktar du en lokal Husqvarna-återförsäljare.

Registrerade varumärken

Ordmärket och logotypen *Bluetooth*® är registrerade varumärken som ägs av , och all användning av sådana märken av Husqvarna sker med licens.

TEKNISKA DATA

Tekniska data finns på typskylten på batteriet.

ÜRÜNE GENEL BAKIŞ

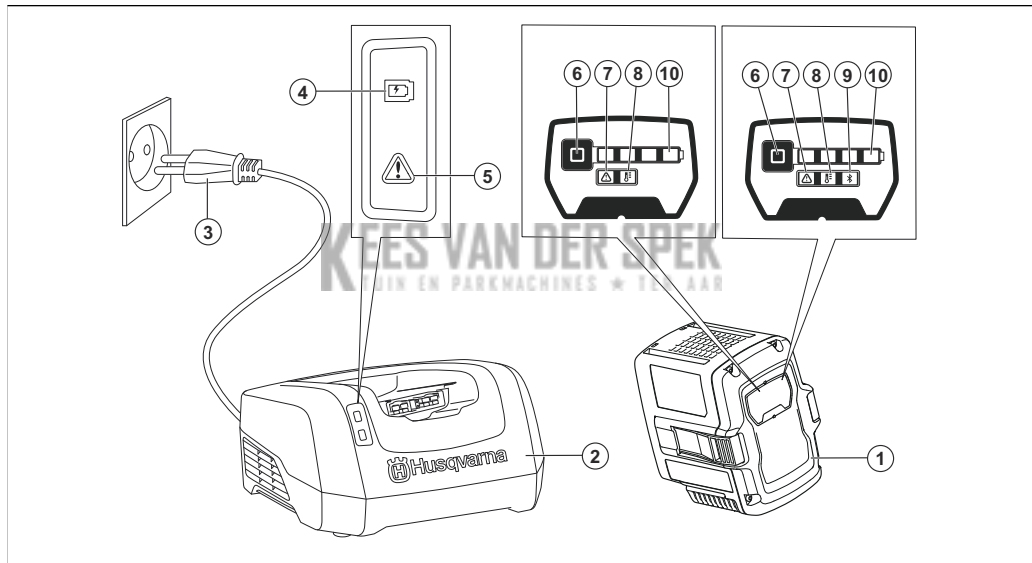

1. Akü
2. Akü şarj cihazı
3. Elektrik fişi
4. Şarj göstergesi
5. Şarj cihazının üzerindeki hata göstergesi
6. Akü gösterge düğmesi
7. Akünün üzerindeki hata göstergesi
8. Akü sıcaklığı göstergesi
9. Bluetooth® göstergesi
10. Şarj durumu (SoC) için şarj göstergeleri

ÜRÜN ÜZERİNDEKİ SEMBOLLER



Dikkatli olun ve ürünü doğru kullanın. Bu ürün, operatör ya da başkaları açısından ciddi yaralanmalara veya ölüme neden olabilir.



Bu ürünü kullanmadan önce kullanım kılavuzunu dikkatlice okuyun ve talimatları anladığınızdan emin olun.

IPX4

Su sıçramasına karşı korumalıdır.



Yağmurda kullanılabilir.

CE
UK
CA

Ürün, geçerli AT direktiflerine uygundur.

Bu ürün yürürlükteki Birleşik Krallık yönetmeliklerine uygundur.



Ürünü elektrikli ve elektronik ekipmanlara özel uygun bir bertaraf merkezinde geri dönüştürün.



Ürün ya da ürünün ambalajı evsel atık değildir.



Aküyü suya batırmayın.



Üründe *Bluetooth*® kablosuz teknolojisi varsa. Ürün adı etiketinde *Bluetooth*® sembolü bulunur. Bkz. *Bluetooth*® kablosuz teknolojisi sayfada: 195.

Not: Ürünün üzerindeki diğer semboller/etiketler, bazı ticari alanların sertifikalandırma gereklilikleri ile ilgilidir.

GÜVENLİK TANIMLARI

Kılavuzdaki önemli kısımları vurgulamak için uyarılar ve notlar kullanılmıştır.



UYARI: Kılavuzdaki talimatlara uyulmadığı takdirde operatör veya çevredeki kişiler için ciddi yaralanma veya ölüm tehlikesi varsa kullanılır.



DİKKAT: Kılavuzdaki talimatlara uyulmadığı takdirde ürünün, diğer malzemelerin veya çevrenin zarar görme riski olduğunda kullanılır.

Not: Belirli bir durumda bilgi verilmesi gerektiğinde kullanılır.

ÖNEMLİ GÜVENLİK TALİMATLARI



UYARI: Tüm güvenlik uyarılarını ve talimatları okuyun. Uyarılar ve talimatların göz ardı edilmesi elektrik çarpmasına, yangına ve/veya ciddi yaralanmalara neden olabilir.

Not: Tüm uyarı ve talimatları saklayın.

- Husqvarna orijinal akülerini şarj etmek için sadece QC330 veya QC500 akü şarj cihazlarını kullanın. Aküler yazılım şifresine sahiptir.
- İlgili Husqvarna ürünleri için güç kaynağı olarak yalnızca şarj edilebilir 40-B140X, 40-B220X, 40-B330X akülerini kullanın. Yaralanmayı önlemek için aküyü başka cihazların güç kaynağı olarak kullanmayın.
- Aküyü parçalarına ayırmaya veya onarmaya çalışmayın. Tüm onarım işlemleri yalnızca yetkili bayi tarafından yapılmalıdır.
- Aküyü güneş ışığından, ısı kaynaklarından veya açık alevden uzak tutun. Akü yanıklara ve/veya kimyasal yanıklara neden olabilir.
- Hatalı veya hasarlı aküleri veya akü şarj cihazlarını kullanmayın.
- Aküyü mekanik darbelerle maruz bırakmayın.
- Aküyü çocuklardan uzakta tutun.
- Aküyü temiz ve kuru tutun.
- Akü terminaleri kirlenirse temiz ve kuru bir bezle silin.
- Tamamen dolduğunda aküyü şarj cihazında bırakmayın.
- Kullanmadığınız zamanlarda ve taşıma sırasında aküyü üründen çıkarın.
- Aküleri çivi, vida veya mücevherat gibi metal nesnelere uzak bir yerde saklayın.

ÇALIŞMA

- Kullanmadan önce aküyü çalıştırmak için akü gösterge düğmesine basın.
- Akü ilk kullanımdan önce şarj edilmelidir. Her zaman HusqvarnaQC330 veya QC500 akü şarj cihazını kullanın.
- Aküyü yalnızca ortam sıcaklığı -10°C (14°F) ile 40°C (104°F) arasındayken kullanın.
- Akü sıcaklık göstergesi yanıp sönerken iş yükünü ve/veya hızı azaltın.

Not: Akü sıcaklığı 0°C'den (32°F) düşük olduğunda ağır iş yükü, geçici akü hatasına neden olabilir.

- Akü şarj cihazını yalnızca ortam sıcaklığı 5°C (41°F) ile 40°C (104°F) arasındayken kullanın.
- Akü sıcaklığı 50°C'nin (122°F) üzerindeyse akü şarj olmaz.
- Akünün şarj durumu hakkında bilgi almak için akü göstere düğmesine basın.

Husqvarna Fleet Services™

Husqvarna Fleet Services™, ticari filo yöneticisine tüm ürünlere dair genel bakış sunan bulut tabanlı bir çözümdür. Husqvarna Fleet Services™, web hizmeti ve uygulama olarak mevcuttur. Husqvarna Fleet Services™ hakkında daha fazla bilgi için bkz. www.husqvarna.com.

Not: Husqvarna Fleet Services™ bulut çözümü tüm pazarlarda mevcut değildir.

Husqvarna Connect

Husqvarna Connect, mobil cihazınız için ücretsiz bir uygulamadır. Husqvarna Connect uygulaması, Husqvarna ürününüz için ayrıntılı işlevler sunar.

- Ayrıntılı ürün bilgileri.
- Ürün parçaları ve servis hakkında bilgi ve yardım.

Husqvarna Connect hakkında daha fazla bilgi için bkz. www.husqvarna.com.

Not: Husqvarna Connect uygulaması tüm pazarlarda indirilemez. Daha fazla bilgi için lütfen servis bayinizle görüşün.

Bluetooth® kablosuz teknolojisi

Yerleşik Bluetooth® kablosuz teknolojisine sahip ürünler, mobil cihazlara bağlanabilir ve Husqvarna Connect yoluyla ek işlevler sağlar. Ürününüz buluta veri yüklerken Bluetooth® kablosuz teknolojisi sembolü yanar.



Aküyü şarj etme

İlk kullanımdan önce aküyü şarj edin. Yeni bir akünün şarjı %30 seviyesindedir. Akünün şarj durumu hakkında bilgi almak için akü göstere düğmesine basın.



DİKKAT: Aküyü yalnızca 5°C (41°F) ile 40°C (114°F) arasındaki ortam sıcaklıklarında şarj edin.



DİKKAT: Aküyü yalnızca ortam sıcaklığı -10°C (14°F) ile 40°C (104°F) arasındayken kullanın.

Not: Akü sıcaklığı 50°C'nin (122°F) üzerindeyse akü şarj olmaz.

1. Aküyü, akü şarj cihazına yerleştirin. Akü şarj cihazı üzerindeki şarj göstergesi yandığında akü, akü şarj cihazına doğru bir şekilde bağlanmış demektir.

- Akünün üzerindeki tüm şarj göstergeleri yandığında akü tamamen şarj olmuş demektir.
- Aküyü, akü şarj cihazından çıkarın.

Akü şarj durumu

Husqvarna Lityum iyon akü, tüm şarj seviyelerinde şarj edilebilir veya kullanılabilir.

Şarj göstergeleri	Akü durumu (şarj durumu)
4 şarj göstergesi yanıyor	Akü %76 - %100 doludur.

Şarj göstergeleri	Akü durumu (şarj durumu)
3 şarj göstergesi yanıyor	Akü %51 - %75 doludur.
2 şarj göstergesi yanıyor	Akü %26 - %50 doludur.
1 şarj göstergesi yanıyor	Akü %10 - %25 doludur.
1 şarj göstergesi yanıp sönüyor	Akü %0 - %10 doludur.

SORUN GİDERME

Belirtiler	Neden	İşlem
Akü hata göstergesi yanıp sönüyor.	Akü boştur.	Aküyü şarj edin.
	Çok düşük akü sıcaklığı ile birlikte ağır iş yükü.	Aküyü ısıtın. Örneğin, aküyü kapalı alana alın veya akü ısınana kadar düşük hızda çalıştırın.
	Akü çalışmıyor. Akünün çalışma aralığı, sınırındadır.	Aküyü üründen çıkarın. Aküyü dinlenmeye bırakın ve ardından akü gösterge düğmesine basın.
Akü sıcaklık göstergesi YANIYOR.	Akü kullanılamayacak kadar soğuk ya da sıcaktır.	Aküyü -10°C (14°F) ile 40°C (104°F) arasındaki ortam sıcaklıklarında muhafaza edin. Akü doğru sıcaklığa geldiğinde tekrar kullanılabilir.
Akü sıcaklık göstergesi yanıp sönüyor.	Akü, sıcaklık sınırlarına yaklaşıyor.	Hızı ve/veya iş yükünü azaltın. Optimum performans için aküyü +10°C (50°F) ile +30°C (86°F) arasında tercih edilen sıcaklıkta tutun.

Belirtiler	Neden	İşlem
Akü şarj cihazındayken akü sıcaklık göstergesi YANIYOR.	Sıcaklık saptması. Akü şarj edilemeyecek kadar soğuk ya da sıcaktır.	Akünün soğumasını bekleyin veya ısınması için kapalı mekana taşıyın. Akü doğru sıcaklığa geldiğinde tekrar şarj edilebilir. Şarj cihazını yalnızca 5°C (41°F) ile 40°C (104°F) arasındaki ortam sıcaklıklarında kullandığınızdan emin olun. Şarj cihazını güneş ışığından uzak tutun. Sorun devam ederse bayinize başvurun.
Akü hata göstergesi yanıyor.	Aküde kritik bir hata vardır.	Bayinize başvurun.

TAŞIMA VE SAKLAMA

- Ürün ile birlikte verilen Lityum iyon aküler, Tehlikeli Maddeler Yönetmeliklerinin gereksinimlerini karşılamaktadır.
- Ticari amaçlı taşıma işlemlerinde üçüncü taraflar ve aracı şirketlerin belirttikleri de dahil olmak üzere, ambalaj ve etiketler üzerindeki özel gereksinimlere uyun.
- Ürünü göndermeden önce tehlikeli maddeler konusunda özel eğitim almış bir kişiyle görüşün. Yürürlükteki tüm ulusal yönetmeliklere uyun.
- Aküyü bir ambalaja yerleştireceğiniz zaman kontakları bantlayın. Aküyü ambalaj içine hasar ve kazaları engelleyecek şekilde yerleştirin.
- Aküyü statik elektriğin oluşabileceği yerlerde saklamayın. Aküyü metal bir kutuda tutmayın.
- Aküyü doğru sıcaklıktaki kuru, buzlanmayan ve temiz bir yere koyun.
- Aküyü sıcaklığın 5°C (41°F) ile 25°C (77°F) arasında olduğu ortamlarda saklayın. Aküyü güneş ışığından uzak tutun.
- Uzun süreli depolamadan önce aküyü %30-%50 arasındaki bir seviyeye kadar şarj edin.
- Aküyü depoya kaldırmadan önce temizleyin.

ATMA

Husqvarna ürünleri evsel atık değildir ve yalnızca bu kılavuzda belirtilen şekilde bertaraf edilmelidir.

- Yerel bertaraf gerekliliklerine ve geçerli düzenlemelere uyun.
- Ürünü ve ambalajı uygun bir atık tesisinde geri dönüştürün.
- Ürünün geri dönüşümü ve bertarafı hakkında daha fazla bilgi için yerel Husqvarna bayinizle görüşün.

Tescilli ticari markalar

Bluetooth® marka ismi ve logoları, mülkiyetinde olan tescilli ticari markalardır ve Husqvarna, bu tür markaları ruhsatlı olarak kullanmaktadır.

TEKNİK VERİLER

Teknik veriler için akünün nominal değerler plakasına bakın.

Türk ithalat şirketi daha fazla bilgi için temas edilecek:

Çullas Orman Bahçe ve Tarım Mak. San. Tic. A.Ş.

Suadiye Mh. Bağdat Cd. No:455/4

Kadıköy – 34740 İstanbul / Türkiye

Telefon: +90 216 519 88 82

Faks: +90 216 519 88 78

info@cullas.com.tr



KEES VAN DER SPEK
TUIN EN PARKMACHINES ★ TER AAR

ОГЛЯД ВИРОБУ

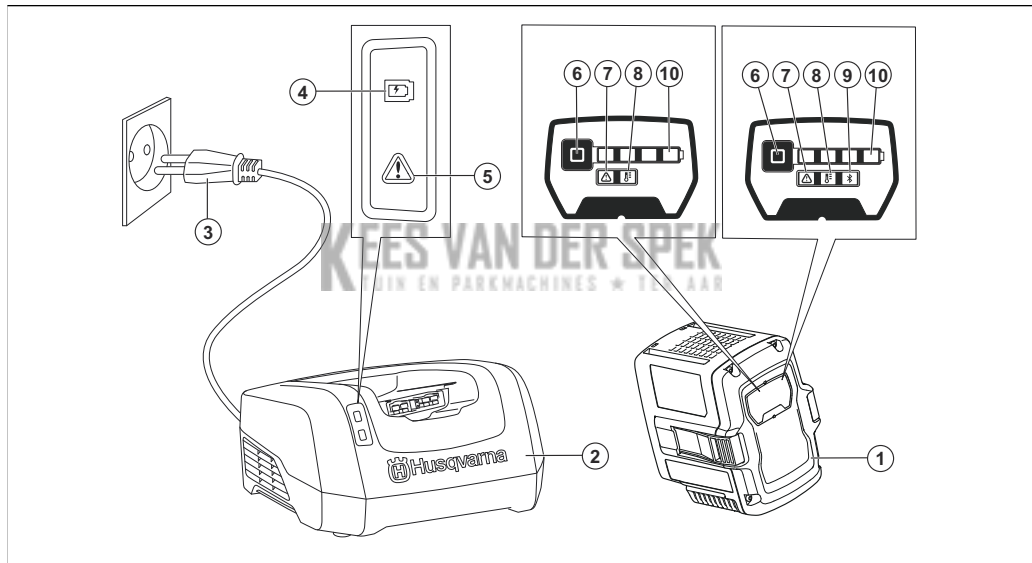

1. Акумулятор
2. Зарядний пристрій
3. Штепсельна вилка
4. Індикатор заряджання
5. Індикатор помилки на зарядному пристрої
6. Кнопка індикатора стану акумулятора
7. Індикатор помилки на акумуляторі
8. Індикатор температури акумулятора
9. Індикатор Bluetooth®
10. Індикатори стану заряду (SoC)

СИМВОЛИ НА ВИРОБИ



Будьте обережні й використовуйте виріб належним чином. Він може спричинити серйозні травми або загибель оператора чи сторонніх осіб.



Перед використанням виробу уважно прочитайте посібник користувача й переконайтеся в тому, що ви зрозуміли наведені в ньому вказівки.

IPX4

Захищено від бризок води.



Можна використовувати під час дощу.



Виріб відповідає належним вимогам директив ЄС.



Цей виріб відповідає вимогам застосовних норм Сполученого Королівства.



Утилізацію виробу необхідно проводити на відповідному підприємстві з переробки відходів електричного й електронного обладнання.

Цей виріб і його пакування не можна утилізувати разом із побутовими відходами.



Не занурюйте акумулятор у воду.



Якщо виріб оснащено бездротовою технологією Bluetooth®, то на паспортній табличці виробу буде вказано символ Bluetooth®. Дивіться розділ *Технологія бездротового зв'язку Bluetooth®* на сторінці 202.

Зверніть увагу: Інші позначення/бирки на виробі стосуються сертифікаційних вимог для певних торгових зон.

ВИЗНАЧЕННЯ ТИПІВ ВІДОМОСТЕЙ ЩОДО БЕЗПЕКИ

Попередження, застереження й примітки служать для наголошення на особливо важливих положеннях посібника.



ПОПЕРЕДЖЕННЯ: Вказує на те, що в разі порушення інструкцій, наведених у цьому посібнику, існує небезпека поранення або смерті оператора чи інших осіб, що знаходяться поруч.



УВАГА: Вказує на те, що в разі порушення інструкцій, наведених у цьому посібнику, існує небезпека пошкодження виробу, інших матеріалів або навколишніх об'єктів.

Зверніть увагу: Використовується для надання додаткової інформації щодо певної ситуації.

ВАЖЛИВІ ІНСТРУКЦІЇ З ТЕХНІКИ БЕЗПЕКИ



ПОПЕРЕДЖЕННЯ: Прочитайте всі попередження й інструкції. Недотримання попереджень й інструкцій може призвести до ураження електричним струмом, пожежі та/або тяжких травм.

Зверніть увагу: Збережіть усі попередження й інструкції.

- Оригінальні акумулятори Husqvarna слід заряджати лише за допомогою зарядного пристрою QC330 або QC500. Акумулятори програмно заковдані.
- Використовуйте лише акумуляторні батареї 40-B140X, 40-B220X, 40-B330X для живлення відповідних виробів Husqvarna. Щоб уникнути травмування, заборонено використовувати акумулятор як джерело живлення для інших приладів.
- Заборонено розбирати чи ремонтувати акумулятор. Усі ремонтні роботи має виконувати лише вповноважений дилер.
- Тримайте акумулятор подалі від прямих сонячних променів, джерел тепла й відкритого вогню. Акумулятор може призвести до опіків та/або хімічних опіків.
- Не використовуйте зарядний пристрій або акумулятор з ознаками пошкодження.
- Не допускайте механічних ударів по акумулятору.
- Тримайте акумулятор подалі від дітей.
- Слідкуйте за тим, щоб акумулятор був чистим і сухим.
- Якщо контакти акумуляторного блока забруднилися, протріть їх сухою чистою тканиною.

- Коли акумулятор повністю зарядиться, витягніть його із зарядного пристрою.
- Вийміть акумулятор із виробу, якщо він наразі не використовується або транспортується.
- Зберігайте акумулятори подалі від металевих предметів на кшталт цвяхів, гвинтів чи ювелірних виробів.

ЕКСПЛУАТАЦІЯ

- Натисніть кнопку індикації стану акумулятора, щоб запустити акумулятор перед використанням.
- Перед першим використанням акумулятора його обов'язково слід зарядити. Обов'язково використовуйте зарядний пристрій HusqvarnaQC330 або QC500.
- Використовуйте акумулятор лише за температури навколишнього середовища від -10°C (14°F) до 40°C (104°F).
- Якщо блимає індикатор температури акумулятора, зменште робоче навантаження та/або швидкість.

Зверніть увагу: Коли температура акумулятора нижче 0°C (32°F), велике робоче навантаження може спричинити тимчасову відмову акумулятора.

- Використовуйте зарядний пристрій лише за температури навколишнього середовища від 5°C (41°F) до 40°C (104°F).
- Акумулятор не заряджатиметься, якщо його температура перевищує 50°C (122°F).
- Щоб дізнатися рівень заряду акумулятора, натисніть кнопку індикатора стану акумулятора.

Husqvarna Fleet Services™

Husqvarna Fleet Services™ – це хмарне рішення, що надає спеціалісту з керування парком пристроїв можливість оглядати всі вироби. Husqvarna Fleet Services™ доступне як вебсервіс і як програма. Щоб отримати детальнішу інформацію про Husqvarna Fleet Services™, див. www.husqvarna.com.

Зверніть увагу: У деяких регіонах хмарне рішення Husqvarna Fleet Services™ може бути недоступним.

Husqvarna Connect

Husqvarna Connect є безкоштовною програмою для мобільного пристрою. У програмі Husqvarna Connect доступна низка розширених функцій для користування Husqvarna.

- розширена інформація про виріб;
- відомості про деталі й обслуговування виробу, а також довідкова інформація.

Щоб отримати детальнішу інформацію про Husqvarna Connect, див. www.husqvarna.com.

Зверніть увагу: У деяких країнах програма Husqvarna Connect може бути недоступною для завантаження. По додаткову інформацію звертайтеся до свого дилера з обслуговування.

Технологія бездротового зв'язку Bluetooth®

Вироби, оснащені технологією бездротового зв'язку Bluetooth®, можна підключати до мобільних пристроїв і користуватися додатковими функціями Husqvarna Connect. Символ технології бездротового зв'язку

Bluetooth® з'являється, коли ваш пристрій здійснює завантаження даних у хмару.



Зарядження акумулятора

Перед першим використанням акумулятор потрібно зарядити. Новий акумулятор заряджено на 30 %. Щоб дізнатися рівень заряду акумулятора, натисніть кнопку індикатора стану акумулятора.



УВАГА: Заряджайте акумулятор лише за температури навколишнього середовища від 5 °C (41 °F) до 40 °C (114 °F).



УВАГА: Використовуйте акумулятор лише за температури навколишнього середовища від -10 °C (14 °F) до 40 °C (104 °F).

Зверніть увагу: Акумулятор не заряджатиметься, якщо його температура перевищує 50 °C (122 °F).

1. Уставте акумулятор у заряджальний пристрій. Коли індикатор зарядження на зарядному пристрої вмикається, це означає, що акумулятор правильно під'єднаний до зарядного пристрою.
2. Якщо всі індикатори зарядження на акумуляторі світяться, акумулятор повністю заряджено.
3. Вийміть акумулятор із зарядного пристрою.

Стан зарядження акумулятора

Літій-іонний акумулятор Husqvarna можна заряджати та використовувати за будь-якого рівня зарядки.

Індикатори зарядження	Стан акумулятора (рівень заряду)
Світяться 4 індикатори зарядження	Акумулятор заряджений на 76–100 %.
Світяться 3 індикатори зарядження	Акумулятор заряджений на 51–75 %.
Світяться 2 індикатори зарядження	Акумулятор заряджений на 26–50 %.
Світиться 1 індикатор зарядження	Акумулятор заряджений на 10–25 %.
Блимає 1 індикатор зарядження	Акумулятор заряджений на 0–10 %.

УСУНЕННЯ НЕСПРАВНОСТЕЙ

Ознаки	Причина	Дія
Блимає індикатор помилки акумулятора.	Акумулятор розряджений.	Зарядіть акумулятор.
	Велике робоче навантаження в поєднанні з дуже низькою температурою акумулятора.	Нагрійте акумулятор. Наприклад, занесіть його в приміщення або попрацюйте на низькій швидкості, доки акумулятор не нагріється.
	Акумулятор не працює. Робочий діапазон акумулятора на межі.	Вийміть акумулятор із виробу. Нехай акумулятор трохи просто полежить, а потім натисніть кнопку індикатора стану акумулятора.
Світиться індикатор температури акумулятора.	Акумулятор надто холодний або надто гарячий для використання.	Зберігайте акумулятор за температури від –10 °C (14 °F) до 40 °C (104 °F). Коли температура акумулятора досягне прийнятних значень, його можна буде знову використовувати.
Індикатор температури акумулятора блимає.	Акумулятор майже досяг межі температури.	Зменште швидкість та/або робоче навантаження. Для забезпечення оптимальної продуктивності акумулятора зберігайте його за температури від +10 °C (50 °F) до +30 °C (86 °F).
Коли акумулятор вставлено в зарядний пристрій, світиться індикатор температури акумулятора.	Акумулятор є надто холодним або надто гарячим для заряджання.	Дайте акумулятору охолонути або віднесіть його в приміщення, щоб підігріти. Коли температура акумулятора досягне прийнятних значень, його можна буде знову заряджати. Використовуйте зарядний пристрій лише за температури від 5 °C (41 °F) до 40 °C (104 °F). Не залишайте зарядний пристрій на сонці. Якщо усунути проблему не вдасться, зверніться до дилера.

Ознаки	Причина	Дія
Вмикається індикатор помилки акумулятора.	Критична помилка акумулятора.	Зверніться до дилера.

ТРАНСПОРТУВАННЯ Й ЗБЕРІГАННЯ

- На літій-іонні акумулятори поширюються правила щодо небезпечного вантажу.
- У разі перевезення пасажирським і вантажним транспортом дотримуйтеся спеціальних вимог щодо упаковки й маркування (це правило також стосується третіх осіб та експедиторів).
- Перш ніж відправляти виріб, проконсультуйтеся з особою, що пройшла спеціальну підготовку щодо поводження з небезпечними матеріалами. Дотримуйтеся всіх застосовних національних норм і правил.
- Перед пакуванням акумулятора ізолюйте контакти. Зафіксуйте акумулятор в упаковці, щоб запобігти його пошкодженню.
- Заборонено зберігати акумулятор у місці, де можуть утворюватися статичні заряди. Не зберігайте акумулятор у металевій коробці.
- Зберігайте акумулятор у сухому, захищеному від морозу й чистому приміщенні з відповідною температурою.
- Зберігайте акумулятор лише за температури від 5 °C (41 °F) до 25 °C (77 °F). Не залишайте акумулятор на сонці.
- Перед довготривалим зберіганням акумулятор необхідно зарядити на 30–50 %.
- Перед зберіганням переконайтеся, що акумулятор чистий.

УТИЛІЗАЦІЯ

Вироби Husqvarna не належать до побутових відходів і мають утилізуватися згідно з вимогами, наведеними в цьому посібнику.

- Дотримуйтеся місцевих вимог і застосовних норм та правил щодо утилізації.
- Утилізацію виробу й упаковки слід здійснювати на відповідному підприємстві з переробки відходів.
- Додаткову інформацію щодо переробки й утилізації виробу можна отримати від місцевого дилера Husqvarna.

Зареєстровані товарні знаки

Слово й логотипи *Bluetooth®* є зареєстрованими товарними знаками, що належать компанії і використовуються компанією Husqvarna виключно за ліцензією.

ТЕХНІЧНІ ДАНІ

Технічні дані акумулятора наведено на таблиці з паспортними даними виробу.

TỔNG QUAN VỀ SẢN PHẨM

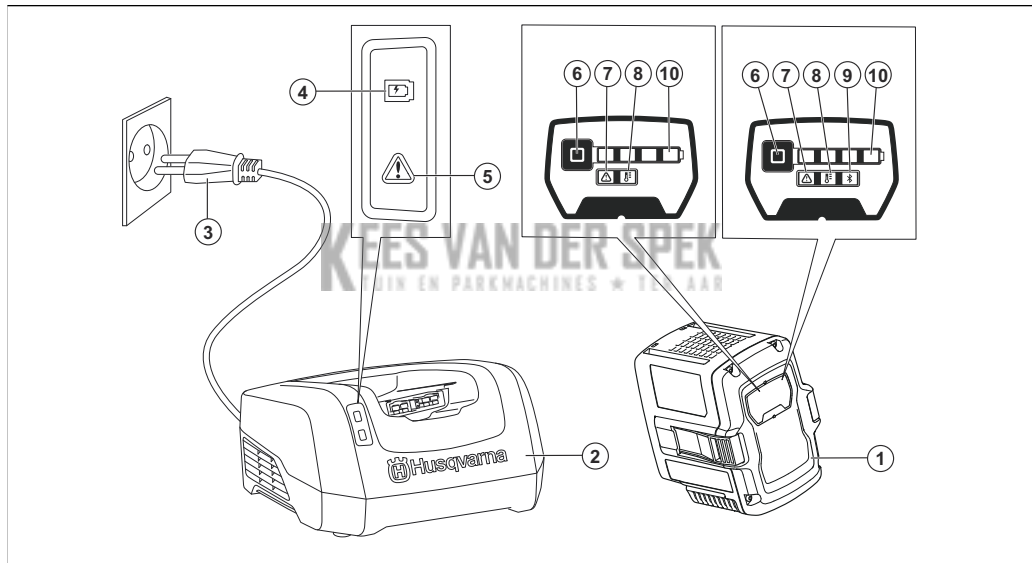

1. Pin
2. Bộ sạc pin
3. Phích cắm điện
4. Chỉ báo sạc
5. Chỉ báo lỗi trên bộ sạc
6. Nút chỉ báo pin
7. Chỉ báo lỗi trên pin
8. Chỉ báo nhiệt độ pin
9. Chỉ báo Bluetooth®
10. Chỉ báo đang sạc cho trạng thái sạc (SoC)

CÁC KÝ HIỆU TRÊN SẢN PHẨM



Cẩn thận và sử dụng sản phẩm chính xác. Sản phẩm này có thể gây rủi ro trọng thương hoặc tử vong cho người vận hành hoặc người khác.



Vui lòng đọc kỹ sách hướng dẫn vận hành và chắc chắn bạn đã hiểu rõ các chỉ dẫn trước khi sử dụng sản phẩm này.

IPX4

Bảo vệ chống nước bắn.



Có thể sử dụng dưới trời mưa.



Sản phẩm tuân theo các Chỉ thị hiện hành của Ủy ban châu Âu (EC).

Sản phẩm này tuân thủ các quy định áp dụng của Vương quốc Anh.



Hãy tái chế sản phẩm tại địa điểm thải bỏ áp dụng cho thiết bị điện và điện tử.



Sản phẩm hoặc bao bì sản phẩm không phải là rác thải gia đình.



Không ngâm pin trong nước.



Nếu sản phẩm có công nghệ không dây *Bluetooth®*. Biểu tượng *Bluetooth®* sẽ được đánh dấu trên nhãn tên sản phẩm. Tham khảo *Công nghệ không dây Bluetooth® trên trang 209*.

Lưu ý: Những ký hiệu/dễ-can khác trên sản phẩm cho biết các yêu cầu về chứng nhận dành cho một số khu vực thương mại khác.

ĐỊNH NGHĨA AN TOÀN

Cảnh báo, cẩn thận và lưu ý được sử dụng để báo hiệu các phần đặc biệt quan trọng của sách hướng dẫn.



CẢNH BÁO: Được sử dụng khi có nguy cơ xảy ra thương tích hoặc tử vong cho người vận hành hoặc người đứng xem nếu không tuân theo các chỉ dẫn trong sách hướng dẫn.



CHÚ Ý: Được sử dụng khi có nguy cơ làm hỏng sản phẩm, các vật liệu khác hoặc khu vực gần kề nếu không tuân theo các chỉ dẫn trong sách hướng dẫn.

Lưu ý: Được sử dụng để cung cấp thêm thông tin cần thiết trong tình huống cụ thể.

CHỈ DẪN AN TOÀN QUAN TRỌNG



CẢNH BÁO: Đọc toàn bộ cảnh báo an toàn và toàn bộ hướng dẫn. Không tuân theo những cảnh báo và chỉ dẫn có thể gây điện giật, gây cháy và/hoặc trọng thương.

Lưu ý: Lưu mọi cảnh báo và chỉ dẫn.

- Chỉ sử dụng bộ sạc pin, QC330 hoặc QC330 để sạc pin chính hãng QC500. Pin được mã hóa phần mềm.
- Chỉ sử dụng các loại pin 40-B140X, 40-B220X, 40-B330X không phải pin sạc làm nguồn cấp điện cho các sản phẩm Husqvarna liên quan. Để ngăn thương tích, không được sử dụng pin như là nguồn cấp điện cho các thiết bị khác.
- Không được cố gắng tháo hoặc sửa chữa pin. Mọi hoạt động sửa chữa phải do đại lý được ủy quyền thực hiện.
- Giữ pin tránh xa ánh nắng mặt trời, nhiệt hoặc ngọn lửa trần. Pin có thể gây bỏng và/hoặc bỏng hóa chất.
- Không sử dụng pin hoặc bộ sạc pin có khiếm khuyết hoặc bị hỏng.
- Không được gây sốc cơ khí cho pin.
- Giữ pin tránh xa trẻ em.
- Giữ pin sạch và khô.
- Lau các cực của pin bằng vải khô sạch nếu chúng bị bẩn.
- Không được để pin trong bộ sạc pin khi đã sạc đầy.
- Tháo pin khỏi sản phẩm khi bạn không sử dụng và trong quá trình vận chuyển.
- Bảo quản pin tránh xa các vật bằng kim loại chẳng hạn như đinh, vít hoặc trang sức.

VẬN HÀNH

- Ấn nút chỉ báo pin để khởi động pin trước khi sử dụng.
- Phải sạc pin trước khi bạn sử dụng lần đầu. Luôn sử dụng bộ sạc pin Husqvarna QC330 hoặc QC500.
- Chỉ sử dụng pin ở nơi có nhiệt độ môi trường từ -10°C (14°F) đến 40°C (104°F).

- Giảm khối lượng công việc và/hoặc tốc độ khi chỉ báo nhiệt độ pin đang nhấp nháy.

Lưu ý: Khối lượng công việc nặng khi nhiệt độ pin dưới 0°C (32°F) có thể gây lỗi pin tạm thời.

- Chỉ sử dụng bộ sạc pin ở nơi có nhiệt độ môi trường từ 5°C (41°F) đến 40°C (104°F).
- Pin sẽ không sạc nếu nhiệt độ pin cao hơn 50°C (122°F).
- Ấn nút chỉ báo pin để biết thông tin về tình trạng sạc pin.

Husqvarna Fleet Services™

Husqvarna Fleet Services™ là giải pháp đám mây cung cấp cho quản lý đội máy thương mại thông tin tổng quan của tất cả sản phẩm. Husqvarna Fleet Services™ có sẵn dưới dạng dịch vụ web và dạng ứng dụng. Để biết thêm thông tin về Husqvarna Fleet Services™, hãy tham khảo www.husqvarna.com.

Lưu ý: Giải pháp đám mây Husqvarna Fleet Services™ không có sẵn ở tất cả thị trường.

Husqvarna Connect

Husqvarna Connect là ứng dụng miễn phí cho thiết bị di động của bạn. Ứng dụng Husqvarna Connect cung cấp các chức năng mở rộng cho sản phẩm Husqvarna của bạn.

- Thông tin sản phẩm mở rộng.
- Thông tin về, và trợ giúp về các bộ phận sản phẩm và dịch vụ bảo dưỡng.

Để biết thêm thông tin về Husqvarna Connect, hãy tham khảo www.husqvarna.com.

Lưu ý: Ứng dụng Husqvarna Connect không có sẵn để tải xuống ở tất cả các thị trường. Trao đổi với đại lý bảo dưỡng để biết thêm thông tin.

Công nghệ không dây Bluetooth®

Sản phẩm có công nghệ không dây Bluetooth® tích hợp sẵn có thể kết nối với thiết bị di động và cho phép chức năng bổ sung từ Husqvarna Connect. Biểu tượng cho công nghệ không dây *Bluetooth®* sáng lên khi sản phẩm của bạn tải dữ liệu lên đám mây.



Cách sạc pin

Sạc pin trước khi vận hành lần đầu. Pin mới được sạc đến 30%. Ấn nút chỉ báo pin để biết thông tin về tình trạng sạc pin.



CHÚ Ý: Chỉ sạc pin ở nơi có nhiệt độ xung quanh từ 5°C (41°F) đến 40°C (114°F).



CHÚ Ý: Chỉ sử dụng pin ở nơi có nhiệt độ môi trường từ -10°C (14°F) đến 40°C (104°F).

Lưu ý: Pin sẽ không sạc nếu nhiệt độ pin cao hơn 50°C (122°F).

1. Lắp pin vào bộ sạc pin. Khi chỉ báo sạc trên bộ sạc pin sáng lên, pin được kết nối chính xác với bộ sạc pin.
2. Pin được sạc đầy khi tất cả chỉ báo sạc trên pin đều sáng.
3. Tháo pin khỏi bộ sạc pin.

Trạng thái sạc pin

Có thể sạc hoặc sử dụng pin Li-ion Husqvarna ở tất cả mức sạc.

Chỉ báo sạc	Trạng thái pin (tình trạng sạc)
4 chỉ báo sạc bật	Pin sạc 76% - 100%.
3 chỉ báo sạc bật	Pin sạc 51% - 75%.
2 chỉ báo sạc bật	Pin sạc 26% - 50%.
1 chỉ báo sạc bật	Pin sạc được 10% - 25%.
1 chỉ báo sạc nhấp nháy	Pin sạc được 0% - 10%.

KHẮC PHỤC SỰ CỐ

Triệu chứng	Nguyên nhân	Hành động
Chỉ báo lỗi của pin nhấp nháy.	Pin cạn.	Sạc pin.
	Khối lượng công việc nặng kết hợp với nhiệt độ pin rất thấp.	Làm ấm pin. Ví dụ: di chuyển vào nhà hoặc vận hành ở tốc độ thấp đến khi pin ấm lên.
	Pin không hoạt động. Phạm vi hoạt động của pin đạt giới hạn của pin.	Tháo pin khỏi sản phẩm. Để pin nghỉ, sau đó, ấn nút chỉ báo pin.
Chỉ báo nhiệt độ pin BẬT.	Pin quá lạnh hoặc quá nóng để sử dụng.	Giữ pin ở nhiệt độ môi trường từ -10°C (14°F) đến 40°C (104°F). Khi pin ở đúng nhiệt độ, bạn có thể tiếp tục sử dụng.
Chỉ báo nhiệt độ pin nhấp nháy.	Pin ở gần giới hạn nhiệt độ.	Giảm tốc độ và/hoặc khối lượng công việc. Giữ pin ở nhiệt độ môi trường ưu tiên +10°C (50°F) đến +30°C (86°F) để có hiệu suất tối ưu.

Triệu chứng	Nguyên nhân	Hành động
Chỉ báo nhiệt độ pin BẬT trong khi pin nằm trong bộ sạc.	Sai lệch nhiệt độ, pin quá lạnh hoặc quá nóng để sạc.	Để pin nguội hoặc đem pin vào trong nhà để làm ấm pin. Khi pin ở đúng nhiệt độ, bạn có thể sạc lại. Đảm bảo sử dụng bộ sạc ở nơi có nhiệt độ xung quanh từ 5°C (41°F) đến 40°C (104°F). Giữ bộ sạc tránh ánh nắng. Nếu vấn đề tiếp tục, hãy trao đổi với đại lý của bạn.
Chỉ báo lỗi của pin sáng lên.	Pin gặp lỗi nghiêm trọng.	Trao đổi với đại lý của bạn.

VẬN CHUYỂN VÀ BẢO QUẢN

- Pin Li-ion được cấp tuân thủ các yêu cầu Pháp chế về hàng hóa nguy hiểm.
- Tuân thủ yêu cầu đặc biệt trên bao bì và nhận cho vận chuyển thương mại, cũng như yêu cầu từ các bên thứ ba và đại lý vận tải.
- Trao đổi với người được đào tạo đặc biệt về vật liệu nguy hiểm trước khi bạn gửi sản phẩm. Tuân thủ tất cả các quy định áp dụng của quốc gia.
- Sử dụng băng dính trên các tiếp xúc khi bạn đặt pin vào gói. Đặt pin vào gói thật khít để ngăn hư hỏng và sự cố.
- Không bảo quản pin ở những vị trí có thể xảy ra điện tĩnh. Không được bảo quản pin trong hộp kim loại.
- Để pin ở nơi khô ráo, không đóng băng và sạch sẽ với nhiệt độ chính xác.
- Bảo quản pin ở nơi có nhiệt độ từ 5°C (41°F) đến 25°C (77°F). Giữ pin tránh xa ánh mặt trời.
- Sạc pin từ 30% đến 50% trước khi bảo quản pin trong thời gian dài.
- Vệ sinh pin trước khi bảo quản.

THẢI BỎ

Sản phẩm Husqvarna không phải là rác thải sinh hoạt và chỉ được thải bỏ theo quy định trong sách hướng dẫn này.

- Tuân thủ các yêu cầu và quy định thải bỏ địa phương áp dụng.
- Tái chế sản phẩm và bao bì ở địa điểm thải bỏ áp dụng.
- Trao đổi với đại lý Husqvarna tại địa phương của bạn để biết thêm thông tin về cách tái chế và thải bỏ sản phẩm.

Nhãn hiệu đã đăng ký

Biểu trưng và logo *Bluetooth*[®] là các nhãn hiệu đã đăng ký thuộc sở hữu của và mọi việc sử dụng các biểu trưng như vậy bởi Husqvarna theo giấy phép.

DỮ LIỆU KỸ THUẬT

Để biết dữ liệu kỹ thuật, hãy tham khảo biển thông số của pin.

产品概览

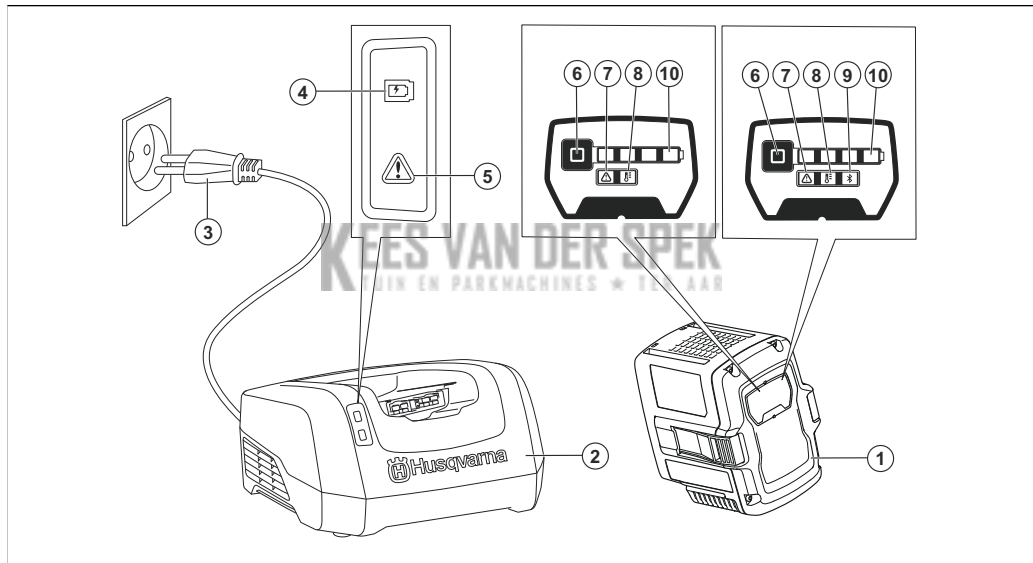

1. 电池
2. 电池充电器
3. 电源插头
4. 充电指示灯
5. 充电器错误指示灯
6. 电池指示灯按钮
7. 电池错误指示灯
8. 电池温度指示灯
9. Bluetooth® 指示灯
10. 电量状态 (SoC) 充电指示灯

本产品上的符号



请多加小心，并正确地使用本产品。本产品可能会对操作员或其他人造成严重伤害或死亡。



请认真阅读本操作手册，确保在充分理解各项说明之后再使用本产品。

IPX4

防水溅。



可在雨天使用。



本产品符合适用的 EC 指令。

本产品符合适用的英国法规。



请将本产品送至适当的电气和电子设备废弃处理点进行回收。



本产品或产品包装不属于生活垃圾。



不要将电池浸入水中。



如果本产品采用了 *Bluetooth*® 无线技术。产品铭牌上将标有 *Bluetooth*® 符号。请参阅 *Bluetooth*® 无线技术在第 215 页上。

注意： 产品上的其他符号/标识对应于某些商用领域的认证要求。

安全定义

本手册使用了“警告”、“小心”和“注意”来指出特别重要的内容。



警告： 当不遵守手册中的说明可能会给操作员或周围人员带来伤害或死亡风险时，会使用此标志。



小心： 当不遵守手册中的说明可能会对产品、其他材料或附近区域造成损坏时，会使用此标志。

注意： 用于提供特定状况下所需的更多信息。

重要安全须知



警告： 请阅读所有安全警告和所有说明。如不遵循警告和说明，可能会导致触电、火灾和/或严重伤害。

注意： 保存所有警告和说明。

- 只能使用电池充电器 QC330 或 QC500 为 Husqvarna 原装电池充电。电池已通过软件进行加密。

- 仅为 40-B140X, 40-B220X, 40-B330X 相关产品使用 Husqvarna 可充电电池作为电源。为避免造成伤害，请勿将这些电池作为电源用于其他装置。
- 切勿尝试拆解或维修电池。所有的维修工作只能由获得批准的经销商执行。
- 使电池远离阳光、热源或明火。电池可能导致烧伤和/或化学烧伤。
- 切勿使用存在缺陷或损坏的电池或电池充电器。
- 请勿对电池造成机械冲击。
- 使电池远离儿童。
- 保持电池清洁干燥。
- 如果电池端子脏污，使用清洁的干布擦拭。
- 当电池充满电后，请勿将电池继续留在电池充电器中。
- 当您不使用产品时或在运输产品期间，请将电池从产品中取出。
- 电池在存放时应远离金属物体，如钉子、螺钉或珠宝。

操作

- 使用前按下电池指示灯按钮启动电池。
- 首次使用电池之前必须先为其充电。始终要使用 Husqvarna QC330 或 QC500 电池充电器。
- 只能在 -10°C (14°F) 至 40°C (104°F) 的环境温度条件下使用电池。
- 如果电池温度指示灯闪烁，请降低工作负载和/或速度。

注意： 如果电池温度低于 0°C (32°F)，高工作负载会导致临时性电池错误。

- 只能在 5°C (41°F) 至 40°C (104°F) 的环境温度条件下使用电池充电器。
- 电池温度超过 50°C (122°F) 将无法充电。
- 按下电池指示器按钮可查看电池的电量状态。

Husqvarna Fleet Services™

Husqvarna Fleet Services™ 是一款云解决方案，可以为商业机队经理提供所有产品的概览。Husqvarna Fleet Services™ 作为 web 服务和应用程序提供。有关 Husqvarna Fleet Services™ 的更多信息，请参阅 www.husqvarna.com。

注意： 并非所有市场都提供 Husqvarna Fleet Services™ 云解决方案。

Husqvarna Connect

Husqvarna Connect 是一款可在移动设备上使用的免费应用程序。Husqvarna Connect 应用程序可为您的 Husqvarna 产品提供扩展功能。

- 扩展产品信息。
- 关于帮助、产品零件和保养的信息。

有关 Husqvarna Connect 的更多信息，请参阅 www.husqvarna.com。

注意： 并非所有市场都提供 Husqvarna Connect 应用程序下载。欲了解更多信息，请与您的保养代理商联系。

Bluetooth® 无线技术

采用内置 Bluetooth® 无线技术的产品可以连接到移动设备，并且可通过 Husqvarna Connect 实现附加功能。如果您的产品将数据上传到云端，Bluetooth® 无线技术的符号会亮起。



为电池充电

在首次使用之前先要给电池充电。新电池有 30% 的电量。按下电池指示器按钮可查看电池的电量状态。



小心： 仅在环境温度介于 5°C (41°F) 和 40°C (114°F) 之间时为电池充电。



小心： 只能在 -10°C (14°F) 至 40°C (104°F) 的环境温度条件下使用电池。

注意： 电池温度超过 50°C (122°F) 将无法充电。

1. 将电池放入电池充电器中。当电池充电器上的充电指示灯亮起时，说明电池已与电池充电器正确连接。
2. 当电池充满电时，电池充电指示灯的所有条格都会亮起。
3. 从电池充电器中取出电池。

电池充电状态

Husqvarna 锂离子电池可以在所有电量水平下充电或使用，

充电指示灯	电池（电量）状态
4 格充电指示灯亮起	电池的电量为 76% - 100%。
3 格充电指示灯亮起	电池的电量为 51% - 75%。

充电指示灯	电池 (电量) 状态
2 格充电指示灯亮起	电池的电量为 26% - 50%。
1 格充电指示灯亮起	电池的电量为 10% - 25%。

充电指示灯	电池 (电量) 状态
1 格充电指示灯闪烁	电池的电量为 0% - 10%。

故障检修

症状	原因	纠正措施
电池错误指示灯闪烁。	电池电量耗尽。	给电池充电。
	高工作负载，但电池温度极低。	给电池加热。例如，将电池移入室内或低速运行，直到电池变热。
	电池不工作。电池工作范围已达到极限。	从产品上取下电池。让电池静置，并按下电池指示灯按钮。
电池温度指示灯亮起。	电池温度过低或过高，以至无法使用。	在 -10°C (14°F) 至 40°C (104°F) 之间的环境温度下存放电池。当电池达到合适温度后，即可再次使用。
电池温度指示灯闪烁。	电池温度接近其限值。	降低速度和 (或) 工作负载。在 +10°C (50°F) 至 +30°C (86°F) 之间的最适温度下存放电池，以获得理想性能。
电池在充电器中时，电池温度指示灯会亮起。	温度超出范围，电池温度过低或过高，以至无法充电。	使电池冷却或将其移至室内使其升温。当电池达到合适温度后，即可再次充电。确保在 5°C (41°F) 至 40°C (104°F) 之间的环境温度下使用充电器。使充电器远离阳光照射。如果问题仍然存在，请联系您的经销商。

症状	原因	纠正措施
电池错误指示灯亮起。	电池有严重错误。	请联系您的经销商。

运输与存放

- 随附的锂离子电池遵守危险品法律的要求。
- 请遵守在商业运输中有关包装和标签的特殊要求，包括由第三方、货运代理等进行的商业运输。
- 在运送产品前，请与经过危险品专门培训的人员沟通。请遵守所有适用的国家法规。
- 在将电池放入包装中时，用胶带遮住触点。将电池牢牢固定在包装中，以防损坏和发生意外。
- 不要将电池存放在容易积聚静电的区域。严禁将电池存放在金属盒中。
- 将电池放在干燥、无霜且清洁的地方，并确保温度适宜。
- 请将电池存放在温度为 5 °C (41 °F) 至 25 °C (77 °F) 的环境中。使电池远离阳光照射。
- 在进行长期存放之前，将电池充电至电量为 30% 至 50%。
- 在存放电池之前，先将其清洁干净。

废弃处理

Husqvarna 产品不属于生活垃圾，必须按照本手册中的规定丢弃处理。

- 请遵守当地的废弃处理要求和适用的法规。
- 将本产品和包装送至适当的废弃处理地点进行回收。
- 有关如何回收和废弃处理本产品的更多信息，请咨询您当地的 Husqvarna 经销商。

注册商标

Bluetooth® 文字标志和徽标是所拥有的注册商标，Husqvarna 对这些标志的任何使用均获得了许可。

技术参数

有关技术参数，请参见电池的标牌。

KEES VAN DER SPEK
TUIN EN PARKMACHINES ✦ TER AAR

KEES VAN DER SPEK
TUIN EN PARKMACHINES ✦ TER AAR



FR

Cet appareil,
ses cordons,
et batterie
se recyclent

À DÉPOSER
EN MAGASIN

OU

À DÉPOSER
EN DÉCHÈTERIE

Points de collecte sur www.quefairedemesdechets.fr
Privilégiez la réparation ou le don de votre appareil !

Husqvarna®

www.husqvarna.com

Original instructions
Оригинални инструкции
Původní pokyny
Originale instruktioner
Originalanweisungen
Αρχικές οδηγίες
Instrucciones originales
Originaaljuhend
Alkuperäiset ohjeet
Instructions d'origine
Originalne upute

Eredeti útmutatás
Istruzioni originali
取扱説明書原本
원본 설명서
Originalios instrukcijos
Lietošanas pamācība
Arahan asal
Originele instructies
Originale instruksjoner
Oryginalne instrukcje
Instruções originais

Instruccioni inițiale
Оригинальные инструкции
Pôvodné pokyny
Izvirna navodila
Bruksanvisning i original
Orijinal talimatlar
Оригинальні інструкції
Các chỉ dẫn ban đầu
原始说明



FR



1143236-38



2024-02-01