



# Husqvarna®



542i XP<sup>®</sup>, 542i XP<sup>®</sup>G

**KEES VAN DER SPEK**  
TUIN EN PARKMACHINES ★ TER AAR

DE Bedienungsanweisung  
FR Manuel d'utilisation  
NL Gebruiksaanwijzing

2-41  
42-81  
82-119

# Inhalt

Einleitung.....	2	Transport, Lagerung und Entsorgung.....	36
Sicherheit.....	4	Technische Angaben.....	38
Montage.....	14	Zubehör.....	39
Betrieb.....	16	Konformitätserklärung.....	41
Wartung.....	27	Eingetragene Marken.....	41
Fehlerbehebung.....	35		

## Einleitung

### Verwendungszweck

Diese Motorsäge wurde für forsttechnische Anwendungen wie Fällen, Entasten und Sägen entwickelt.

**Hinweis:** Der Betrieb des Geräts kann durch nationale Vorschriften eingeschränkt werden.

### Beschreibung des Geräts

Dieses Gerät ist ein Motorsägenmodell mit einem elektrischen Motor.

Wir arbeiten laufend daran, Ihre Sicherheit und die Effektivität während des Betriebs zu verbessern. Ihr Servicehändler steht Ihnen gerne für weitere Informationen zur Verfügung.

### Geräteübersicht

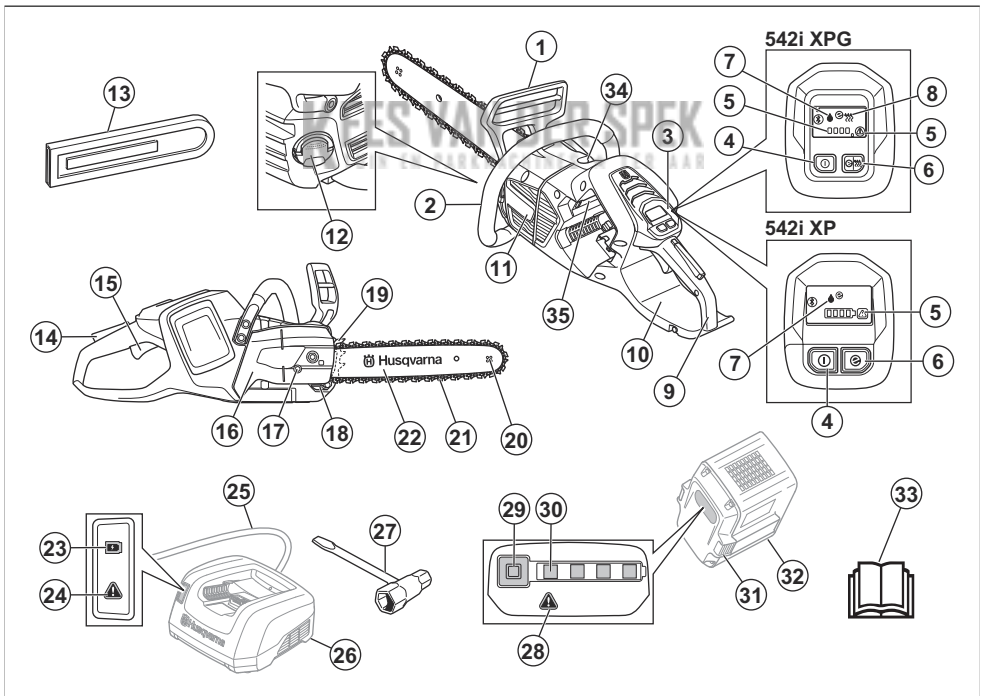

- |                          |                                  |
|--------------------------|----------------------------------|
| 1. Vorderer Handschutz   | 5. Warnanzeige                   |
| 2. Vorderer Handgriff    | 6. SavE-Taste (Energiespartaste) |
| 3. Anwenderschnittstelle | 7. Ölstandsanzeige               |
| 4. Start-/Stopptaste     | 8. Anzeige für die Griffheizung  |

9. Hinterer Handgriff mit Rechtshandschutz
10. Informations- und Warnschild
11. Lüftergehäuse
12. Kettenöltank
13. Transportabdeckung
14. Gashebelsperre
15. Gashebel
16. Abdeckung des Kettenantriebsrads
17. Kettenspannschraube
18. Kettenfänger
19. Rindenstütze
20. Umlenkstern der Führungsschiene
21. Sägekette
22. Führungsschiene
23. Anzeige für Ladezustand
24. Warnanzeige
25. Netzkabel
26. Ladegerät
27. Kombischlüssel
28. Warnanzeige
29. Taste, Akkuladezustand
30. Akkuladezustand
31. Akkuentriegelungstaste
32. Akku
33. Bedienungsanleitung
34. Stellschraube Ölpumpe
35. Geräte- und Seriennummernschild

## Symbole auf dem Gerät



Gehen Sie vorsichtig vor, und verwenden Sie das Gerät ordnungsgemäß. Dieses Gerät kann schwere oder tödliche Verletzungen des Bedieners oder anderer Personen verursachen.



Lesen Sie die Bedienungsanleitung sorgfältig durch, und machen Sie sich mit den Anweisungen vertraut, bevor Sie das Gerät benutzen.



Tragen Sie einen zugelassenen Schutzhelm und Gehörschutz sowie eine zugelassene Schutzbrille.



Halten Sie das Gerät während des Betriebs mit beiden Händen fest.



Dieses Gerät entspricht den geltenden EG-Richtlinien.



Dieses Gerät entspricht den geltenden UK-Richtlinien.



Umweltbelastende Geräuschemissionen gemäß der entsprechenden EG-Richtlinie 2000/14/EG und der australischen „Protection of the Environment Operations (Noise Control) Regulation 2017“ (Umweltschutz-/Lärmschutzbestimmung) von New South Wales. Daten zu Geräuschemissionen sind auf dem Geräteschild und im Abschnitt „Technische Daten“ angegeben.



Warnung! Ein Rückschlag kann auftreten, wenn die Führungsschienspitze einen Gegenstand berührt. Dadurch wird die Führungsschiene in Richtung des Bedieners geschleudert. Gefahr von schweren oder tödlichen Verletzungen.



Kettenbremse, aktiviert (rechts).  
Kettenbremse, deaktiviert (links).



Anzeige der Kettenrichtung.



Kettenöl.



Empfohlene Schneidausrüstung für dieses Beispiel: Schienlänge XX Zoll (XX mm), max. Radius X Zähne, Kettentyp Husqvarna HXX.



Nennspannung, V.



Gleichstrom.



Spritzwassergeschützt.



**Umweltkennzeichen.** Das Gerät und die Verpackung des Geräts dürfen nicht über den Hausmüll entsorgt werden. Recyceln Sie es an einer offiziellen Recyclingstation für elektrische und elektronische Geräte.



Wenn das Gerät mit **Bluetooth®**-Drahtlostechnologie ausgestattet ist, finden Sie das Bluetooth®-Symbol auf dem Etikett mit der Bezeichnung des Geräts. Siehe **Bluetooth® Drahtlostechnologie** auf Seite 16.

yyyywwxxxxx

Auf dem Typenschild oder der Lasergravur ist die Seriennummer angegeben. **yyyy** ist das Produktionsjahr, und **ww** steht für die Produktionswoche.

**Hinweis:** Sonstige Symbole/Aufkleber auf dem Gerät beziehen sich auf Zertifizierungsanforderungen, die in einigen Märkten gelten.

## Sicherheit

### Sicherheitsdefinitionen

Warnungen, Vorsichtsmaßnahmen und Hinweise werden verwendet, um auf besonders wichtige Teile der Bedienungsanleitung hinzuweisen.



**WARNUNG:** Wird verwendet, wenn bei Nichtbeachtung der Anweisungen in diesem Handbuch die Gefahr von Verletzung oder Tod des Bedieners oder anderer Personen besteht.



**ACHTUNG:** Wird verwendet, wenn bei Nichtbeachtung der Anweisungen in diesem Handbuch die Gefahr von Schäden am Gerät, an anderen Materialien oder in der Umgebung besteht.

**Hinweis:** Für weitere Informationen, die in bestimmten Situationen nötig sind.

### Allgemeine Sicherheitshinweise für Elektrowerkzeuge



**WARNUNG:** Lesen Sie alle für dieses Elektrowerkzeug vorgesehenen Sicherheitshinweise, Anleitungen, Abbildungen und technischen Daten. Wenn Sie die unten stehenden Anweisungen nicht befolgen, kann dies zu elektrischen Schlägen, Brand und/oder schweren Verletzungen führen.

- **Bewahren Sie alle Warnhinweise und Anweisungen für spätere Referenzzwecke auf.** Der Begriff „Elektrowerkzeug“ in den Warnhinweisen bezieht sich auf ein Elektrowerkzeug mit Netzbetrieb (über ein Kabel) oder mit Akkubetrieb (kabellos).

### Sicherheit im Arbeitsbereich

- **Sorgen Sie für einen sauberen und gut ausgeleuchteten Arbeitsbereich.** Durch zugestellte oder dunkle Arbeitsbereiche steigt die Unfallgefahr stark an.
- **Betreiben Sie Elektrowerkzeuge niemals an Orten, an denen Explosionsgefahr besteht, z. B. in der Nähe von leicht entzündlichen Flüssigkeiten, Gasen oder Staubansammlungen.** Bei der Arbeit mit Elektrowerkzeugen kann es zu Funkenbildung kommen, wodurch sich Staub oder Dämpfe entzünden können.
- **Sorgen Sie bei der Arbeit mit Elektrowerkzeugen dafür, dass sich keine Kinder oder unbefugte Personen in der Nähe befinden.** Durch Ablenkungen können Sie die Kontrolle über das Werkzeug verlieren.

### Elektrische Sicherheit

- **Die Netzstecker von Elektrowerkzeugen müssen zur Steckdose passen. Der Netzstecker darf in keiner Weise verändert werden. Verwenden Sie bei Elektrowerkzeugen mit Schutzkontakt (geerdet) niemals Adapterstecker.** Nicht modifizierte Stecker und Steckdosen reduzieren das Risiko eines Elektroschocks.
- **Vermeiden Sie Körperkontakt mit geerdeten Gegenständen wie Rohrleitungen, Heizungen, Herden oder Kühlschränken.** Bei Körperkontakt mit geerdeten Gegenständen besteht ein erhöhtes Stromschlagrisiko.
- **Setzen Sie Elektrowerkzeuge niemals Regen oder sonstiger Feuchtigkeit aus.** Wenn Wasser in ein Elektrowerkzeug eindringt, erhöht sich das Stromschlagrisiko.
- **Verwenden Sie das Anschlusskabel nicht missbräuchlich. Verwenden Sie das Anschlusskabel niemals zum Tragen oder Heranziehen des Elektrowerkzeugs, und ziehen Sie den Stecker nicht am Anschlusskabel aus der Steckdose. Halten Sie das Kabel fern von Hitzequellen, Öl, scharfen Kanten und beweglichen Teilen.**

Beschädigte oder verdrehte Anschlusskabel erhöhen das Stromschlagrisiko.

- **Wenn Sie ein Elektrowerkzeug im Freien benutzen, verwenden Sie ein für den Außeneinsatz geeignetes Verlängerungskabel.** Die Verwendung eines für den Außeneinsatz geeigneten Kabels verringert das Risiko eines Stromschlags.
- **Falls der Einsatz eines Elektrowerkzeugs in einer feuchten Umgebung nicht zu vermeiden ist, benutzen Sie eine Stromversorgung mit FI-Schutzschalter (RCD).** Die Verwendung einer Fehlerstrom-Schutzeinrichtung (RCD) verringert das Risiko eines elektrischen Schlags.

## Persönliche Sicherheit

- **Blieben Sie aufmerksam, achten Sie auf das, was Sie tun, und setzen Sie gesunden Menschenverstand ein, wenn Sie mit Elektrowerkzeugen arbeiten. Benutzen Sie keine Elektrowerkzeuge, wenn Sie müde sind oder unter dem Einfluss von Drogen, Alkohol oder Medikamenten stehen.** Bei der Arbeit mit Elektrowerkzeugen können bereits kurze Phasen der Unaufmerksamkeit zu schweren Verletzungen führen.
- **Tragen Sie eine persönliche Schutzausrüstung. Tragen Sie stets einen Augenschutz.** Schutzausrüstung wie Atemschutzmaske, rutschsichere Sicherheitsschuhe, Schutzhelm und Gehörschutz senkt bei angemessenem Einsatz das Verletzungsrisiko.
- **Vermeiden Sie ein versehentliches Starten. Achten Sie darauf, dass sich der Schalter in der AUS-Stellung befindet, bevor Sie das Elektrowerkzeug an die Stromversorgung und/oder den Akku anschließen oder es hochheben oder herumtragen.** Durch Herumtragen von Elektrowerkzeugen mit dem Finger am Schalter und das Einstecken des Steckers bei betätigtem Schalter steigt das Unfallrisiko stark an.
- **Entfernen Sie sämtliche Einstellschlüssel, bevor Sie das Elektrowerkzeug einschalten.** Ein an einem beweglichen Teil des Elektrowerkzeugs angebrachter Schlüssel kann zu Verletzungen führen.
- **Sorgen Sie für einen festen Stand. Achten Sie jederzeit darauf, sicher zu stehen und das Gleichgewicht zu bewahren.** Dadurch haben Sie das Elektrowerkzeug in unerwarteten Situationen besser im Griff.
- **Kleiden Sie sich richtig. Tragen Sie niemals lose sitzende Kleidung oder Schmuck. Halten Sie Haar und Kleidung von beweglichen Teilen fern.** Lose sitzende Kleidung, Schmuck oder langes Haar kann von beweglichen Teilen erfasst werden.
- **Wenn Anschlüsse für Staubabsaug- und Staubsammelvorrichtungen vorhanden sind, sorgen Sie dafür, dass diese richtig angeschlossen und eingesetzt werden.** Die Verwendung von

Staubsammelvorrichtungen vermindert durch Staub verursachte Gefahren.

- **Auch wenn Sie durch häufige Verwendung bestens mit den Werkzeugen vertraut sind, dürfen Sie keinesfalls nachlässig werden und die Sicherheitsgrundsätze ignorieren.** Eine achtlose Handlung kann im Bruchteil einer Sekunde zu schweren Verletzungen führen.

## Verwendung und Pflege von Elektrowerkzeugen

- **Überbeanspruchen Sie Elektrowerkzeuge nicht. Benutzen Sie das richtige Elektrowerkzeug für Ihren Einsatzzweck.** Das richtige Elektrowerkzeug erledigt seine Arbeit bei bestimmungsgemäßem Einsatz besser und sicherer.
- **Benutzen Sie das Elektrowerkzeug nicht, wenn es sich nicht am Schalter ein- und ausschalten lässt.** Jedes Elektrowerkzeug, das nicht mit dem Schalter betätigt werden kann, stellt eine Gefahr dar und muss repariert werden.
- **Trennen Sie das Elektrowerkzeug von der Stromversorgung, bzw. entfernen Sie den Akku, bevor Sie Einstellungen vornehmen, Zubehörteile austauschen oder das Elektrowerkzeug verstauen.** Solche präventiven Sicherheitsmaßnahmen verhindern den unbeabsichtigten Start des Elektrowerkzeugs.
- **Lagern Sie nicht benutzte Elektrowerkzeuge außerhalb der Reichweite von Kindern, und lassen Sie nicht zu, dass Personen das Elektrowerkzeug bedienen, die nicht mit dem Werkzeug selbst und/oder diesen Anweisungen vertraut sind.** Elektrowerkzeuge stellen in ungeschulten Händen eine Gefahr dar.
- **Warten Sie Elektrowerkzeuge und Zubehör. Prüfen Sie auf Fehlrichtungen, sicheren Halt und Leichtgängigkeit beweglicher Teile, Beschädigungen von Teilen sowie auf jegliche andere Zustände, die sich auf den Betrieb des Elektrowerkzeugs auswirken können. Bei Beschädigungen lassen Sie das Elektrowerkzeug reparieren, bevor Sie es benutzen.** Viele Unfälle mit Elektrowerkzeugen sind auf schlechte Wartung zurückzuführen.
- **Halten Sie Schneidwerkzeuge scharf und sauber.** Ordnungsgemäß gewartete Schneidwerkzeuge mit scharfen Schneidkanten bleiben seltener hängen und sind einfacher zu bedienen.
- **Benutzen Sie Elektrowerkzeuge, Zubehör, Werkzeugeinsätze und Ähnliches in Übereinstimmung mit diesen Anweisungen und auf die für das jeweilige Elektrowerkzeug bestimmungsgemäße Weise, und beachten Sie dabei die jeweiligen Arbeitsbedingungen und die Art der auszuführenden Arbeiten.** Der Einsatz eines Elektrowerkzeugs für Zwecke, die von den hier angegebenen abweichen, kann zu Gefahrensituationen führen.
- **Halten Sie die Handgriffe und Griffflächen trocken, sauber und frei von Öl und Fett.** Wenn Handgriffe

und Griffflächen rutschig sind, kann das Werkzeug in unerwarteten Situationen nicht sicher bedient und kontrolliert werden.

- **Warten Sie niemals beschädigte Akkus.** Akkus dürfen nur vom Hersteller oder von autorisierten Serviceanbietern gewartet werden.

## Verwendung und Pflege von akkubetriebenen Werkzeugen

- **Eine Aufladung darf nur mit dem vom Hersteller vorgeschriebenen Ladegerät durchgeführt werden.** Durch ein für einen bestimmten Akkutyp geeignetes Ladegerät kann Brandgefahr entstehen, wenn es für einen anderen Akku verwendet wird.
- **Verwenden Sie Elektrowerkzeuge nur mit speziell ausgezeichneten Akkus.** Die Verwendung anderer Akkus kann zu Verletzungs- und Brandgefahr führen.
- **Wird der Akku nicht verwendet, halten Sie ihn von Metallgegenständen wie Büroklammern, Münzen, Schlüsseln, Nägeln, Schrauben oder anderen kleineren Metallobjekten fern, da es zu einer Überbrückung der Kontakte kommen könnte.** Durch Kurzschluss der Akkuklemmen kann es zu Verbrennungen oder Bränden kommen.
- **Unter missbräuchlichen Bedingungen kann Flüssigkeit aus dem Akku austreten; suchen Sie Kontakt damit. Bei versehentlichem Hautkontakt sofort mit Wasser abspülen. Sollten Ihre Augen damit in Berührung gekommen sein, suchen Sie sofort ärztliche Hilfe auf.** Durch austretende Flüssigkeit aus dem Akku kann es zu Reizungen oder Verbrennungen kommen.
- **Verwenden Sie keinen Akku und kein Werkzeug, der bzw. das defekt ist oder modifiziert wurde.** Beschädigte oder modifizierte Akkus können ein unvorhersehbares Verhalten aufweisen, welches zu Feuer, Explosionen oder Verletzungsgefahren führen kann.
- **Setzen Sie Akku oder Werkzeug niemals Feuer oder sehr hohen Temperatur aus.** Feuer oder Temperaturen über 130 °C (266 °F) können zu einer Explosion führen.
- **Befolgen Sie die Ladeanweisungen und laden Sie den Akku oder das Werkzeug niemals bei Temperaturen außerhalb den in der Anleitung angegebenen Temperaturbereichen auf.** Unsachgemäßes Aufladen oder Aufladen bei Temperaturen außerhalb des angegebenen Bereichs kann den Akku beschädigen und die Brandgefahr erhöhen.

## Service

- **Lassen Sie das Elektrowerkzeug von einem qualifizierten Fachmann reparieren, und bestehen Sie darauf, dass nur Originalersatzteile verwendet werden.** Auf diese Weise wird dafür gesorgt, dass die Sicherheit des Elektrowerkzeugs nicht beeinträchtigt wird.

## Allgemeine Motorsägen-Sicherheitswarnungen

- **Halten Sie alle Körperteile von der Sägekette fern, wenn die Motorsäge läuft. Bevor Sie die Motorsäge starten, stellen Sie sicher, dass die Sägekette keine anderen Gegenstände berührt.** Unaufmerksamkeit während des Betriebs der Motorsäge kann dazu führen, dass Sie sich mit Ihrer Kleidung oder mit einem Körperteil in der Sägekette verfangen.
- **Halten Sie die Motorsäge immer mit der rechten Hand am hinteren Handgriff und der linken Hand am vorderen Handgriff.** Wenn Sie die Motorsäge auf andere Weise festhalten, wird das Verletzungsrisiko erhöht. Vermeiden Sie dies.
- **Halten Sie die Motorsäge nur an den isolierten Griffoberflächen fest, da die Sägekette evtl. in Kontakt mit verborgener Verkabelung kommen kann.** Wenn die Sägekette mit einem stromführenden Leiter in Kontakt kommt, können freiliegende Metallteile der Motorsäge unter Strom gesetzt und der Anwender einem elektrischen Schlag ausgesetzt werden.
- **Tragen Sie einen Augenschutz. Weitere Schutzausrüstung für das Gehör sowie Kopf, Hände, Beine und Füße wird empfohlen.** Angemessene Schutzausrüstung verringert das Verletzungsrisiko durch umherfliegende Bruchstücke oder durch versehentlichen Kontakt mit der Sägekette.
- **Arbeiten Sie nicht mit einer Motorsäge auf einem Baum, auf einer Leiter, auf einem Dach oder generell auf instabilem Untergrund.** Der Betrieb einer Motorsäge unter diesen Bedingungen kann zu schweren Verletzungen führen.<sup>1</sup>
- **Achten Sie stets auf festen Stand, und betreiben Sie die Motorsäge nur, wenn Sie auf einer festen, sicheren und geraden Oberfläche stehen.** Auf rutschigen oder instabilen Oberflächen kann es zu einem Verlust des Gleichgewichts oder der Kontrolle über die Motorsäge kommen.
- **Rechnen Sie beim Durchtrennen eines Asts, der unter Spannung steht, mit seinem Zurückschnellen.** Wenn die Spannung der Holzfasern freigesetzt wird, kann der unter Spannung stehende Ast den Bediener treffen und/oder die Motorsäge außer Kontrolle geraten.
- **Gehen Sie beim Schneiden von Dickicht und Jungbäumen besonders umsichtig vor.** Das dünne Material kann sich in der Sägekette verfangen und in Ihre Richtung geschleudert werden bzw. Sie aus dem Gleichgewicht bringen.
- **Tragen Sie die Motorsäge am Vorderen Handgriff. Diese muss dabei ausgeschaltet sein und von Ihrem Körper weg weisen.** Beim Transportieren oder

<sup>1</sup> Wenn Sie in speziellen Schneid- und Arbeitstechniken geschult und ordnungsgemäß gesichert sind (Aufzugskasten, Seile, Sicherheitsgurtzeug), kann von dieser Sicherheitsvorschrift abgewichen werden.

Lagern der Motorsäge muss immer die Abdeckung der Führungsschiene angebracht werden. Der richtige Umgang mit der Motorsäge verringert die Wahrscheinlichkeit des Kontakts mit der sich bewegenden Sägekette.

- **Befolgen Sie die Anweisungen zum Schmieren und Spannen der Kette sowie zum Wechseln der Schiene und Kette.** Eine falsch gespannte oder geschmierte Kette kann reißen oder das Rückschlagrisiko erhöhen.
- **Schneiden Sie nur Holz. Verwenden Sie die Säge nicht für andere Zwecke. Verwenden Sie die Motorsäge beispielsweise nicht zum Schneiden von Metall, Kunststoff, Mauerwerk oder anderen Materialien, die nicht aus Holz bestehen.** Der bestimmungswidrige Einsatz der Motorsäge kann zu gefährlichen Situationen führen.
- **Versuchen Sie nicht, einen Baum zu fällen, ohne mit den damit verbundenen Risiken und ihrer Vermeidung vertraut zu sein.** Beim Fällen eines Baumes können der Bediener oder umstehende Personen schwere Verletzungen erleiden.
- **Befolgen Sie bei der Entfernung von festklemmendem Material sowie bei Lagerung oder Wartung der Motorsäge stets alle Anweisungen. Stellen Sie sicher, dass sich der Schalter auf der Position „Aus“ befindet und der Akku entfernt ist.** Eine unerwartete Betätigung der Motorsäge beim Entfernen von festklemmendem Material oder bei der Wartung kann zu schweren Verletzungen führen.
- **Benutzen Sie eine Motorsäge nicht in einem Baum, wenn Sie nicht speziell dafür geschult wurden.** Der Betrieb einer Motorsäge in einem Baum ohne entsprechende Schulung kann das Risiko schwerer Verletzungen erhöhen.

## Ursachen für Rückschlag und Vermeiden durch den Anwender

Es kann zu einem Rückschlag kommen, wenn die Führungsschienspitze ein Objekt berührt oder wenn sich ein Spalt im Holz schließt und die Sägekette einklemmt. Der Kontakt mit der Spitze kann zu einer plötzlichen Umkehrreaktion führen, sodass die Führungsschiene nach oben und in Richtung des Bedieners geschleudert wird. Wird die Sägekette an der Oberseite der Führungsschiene eingeklemmt, kann die Führungsschiene schnell in Richtung des Bedieners geschleudert werden. Durch diese Reaktionen können Sie die Kontrolle über die Säge verlieren, was wiederum zu schweren Verletzungen führen kann. Verlassen Sie sich nicht ausschließlich auf die Sicherheitsvorrichtungen Ihrer Säge. Als Benutzer einer Motorsäge müssen Sie verschiedene Maßnahmen ergreifen, um unfall- und verletzungsfrei zu arbeiten. Ein Rückschlag ist das Ergebnis unsachgemäßer Anwendung der Motorsäge und/oder falschen Betriebs. Dies lässt sich durch die nachfolgend aufgeführten Vorsichtsmaßnahmen vermeiden.

- **Halten Sie die Motorsäge stets mit Daumen und Fingern an den Griffen fest. Beide Hände**

**sind an der Säge, und Ihr Körper sowie die Arme ermöglichen das Abfangen von Rückschlägen.** Rückschläge können bei Beachten der entsprechenden Vorsichtsmaßnahmen vom Bediener abgefangen werden. Lassen Sie die Motorsäge nicht los.

- **Beugen Sie sich nicht zu weit vor, und sägen Sie nicht über Schulterhöhe.** Auf diese Weise können Sie den unabsichtlichen Spitzenkontakt vermeiden und die Motorsäge in unerwarteten Situationen besser kontrollieren.
- **Verwenden Sie als Ersatzteile nur die vom Hersteller angegebenen Führungsschienen und Sägeketten.** Ungeeignete Ersatzführungsschienen und -ketten können zum Kettenbruch und/oder zu Rückschlägen führen.
- **Befolgen Sie die Herstelleranweisungen zum Schärfen und Warten der Sägekette.** Das Verringern der Tiefenbegrenzhöhe kann zu stärkeren Rückschlägen führen.

**BEWAHREN SIE DIESE BEDIENUNGSANLEITUNG AUF.**

## Allgemeine Sicherheitshinweise



**WARNUNG:** Lesen Sie die folgenden Warnhinweise, bevor Sie das Gerät benutzen.

- Dieses Gerät ist ein sehr gefährliches Werkzeug, wenn Sie nicht aufpassen oder das Gerät unsachgemäß verwenden. Dieses Gerät kann schwere Verletzungen des Bedieners oder anderer Personen verursachen. Es ist deshalb von größter Wichtigkeit, dass diese Bedienungsanweisung aufmerksam durchgelesen und verstanden wird.
- Nehmen Sie ohne die Genehmigung des Herstellers keine Veränderungen an dem Gerät vor. Verwenden Sie auch keine Geräte, die von anderen verändert wurden, und verwenden Sie immer Originalzubehör. Nicht vom Hersteller zugelassene Veränderungen können zu schweren oder sogar tödlichen Verletzungen des Bedieners oder anderer Personen führen.
- Das Einatmen des Kettenölnebels und des Staubs von Sägespänen über längere Zeit kann eine Gefahr für die Gesundheit darstellen.
- Dieses Gerät erzeugt beim Betrieb ein elektromagnetisches Feld. Dieses Feld kann sich unter bestimmten Bedingungen auf die Funktionsweise aktiver oder passiver medizinischer Implantate auswirken. Um die Gefahr von Situationen, die zu schweren oder tödlichen Verletzungen führen können, zu verringern, sollten sich Personen mit einem medizinischen Implantat vor der Nutzung dieses Gerätes an ihren Arzt und den Hersteller des Implantats wenden.

## Sicherheitshinweise für den Betrieb



**WARNUNG:** Lesen Sie die folgenden Warnhinweise, bevor Sie das Gerät verwenden.

- Die Informationen in dieser Bedienungsanleitung sind kein Ersatz für Fachwissen und Erfahrungen. Wenn Sie sich in einer Situation nicht sicher fühlen, schalten Sie das Gerät ab. Wenden Sie sich an Ihren Kundendienst oder einen professionellen Anwender von Motorsägen. Vermeiden Sie jede Arbeit, für die Sie nicht ausreichend qualifiziert sind!
- Bei Fragen zur Bedienung des Geräts wenden Sie sich an Ihren Servicehändler oder an Husqvarna. Wir können Ihnen Informationen dazu geben, wie Sie Ihr Gerät effektiv und sicher bedienen. Nehmen Sie nach Möglichkeit an einer Schulung für die Bedienung von Motorsägen teil. Ihr Servicehändler, Forstfachschulen oder Bibliotheken informieren Sie über verfügbares Weiterbildungsmaterial und das Kursangebot.
- Vor der Verwendung dieses Geräts müssen Sie wissen, was ein Rückschlag ist und wie er vermieden werden kann. Siehe *Informationen zu Rückschlägen auf Seite 17* und *Häufig gestellte Fragen über Rückschläge auf Seite 18* für Anweisungen.
- Verwenden Sie das Gerät, den Akku oder das Ladegerät nicht, wenn sie beschädigt sind oder nicht ordnungsgemäß funktionieren.
- Kommen Sie nicht mit einer rotierenden Sägekette in Berührung. Dies kann zu schweren oder tödlichen Verletzungen führen.
- Verwenden Sie das Gerät nicht, wenn Sie müde sind, unter dem Einfluss von Alkohol, Drogen, Medikamenten oder sonstigen Mitteln stehen, die Ihre Sehkraft, Aufmerksamkeit, Körperkontrolle oder Ihr Urteilsvermögen beeinträchtigen könnten.
- Das Arbeiten bei schlechtem Wetter ist nicht nur ermüdend, sondern birgt auch zusätzliche Risiken. Aufgrund des höheren Risikos wird davon abgeraten, das Gerät bei sehr schlechtem Wetter zu verwenden, z. B. bei dichtem Nebel, starkem Regen, starkem Wind, großer Kälte, Gewittergefahr usw.
- Starten Sie das Gerät nur dann, wenn Führungsschiene, Sägekette und sämtliche Abdeckungen korrekt montiert sind. Andernfalls kann sich das Antriebsrad lösen und schwere Verletzungen verursachen. Siehe *Montage auf Seite 14* für Anweisungen.

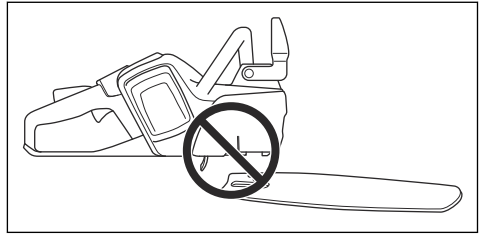

- Gelegentlich setzt sich Splitt in der Kettenradabdeckung fest, wodurch die Kette blockieren kann. Stellen Sie zur Reinigung grundsätzlich den Motor ab.
- Behalten Sie die Umgebung im Auge. Stellen Sie sicher, dass keine Gefahr besteht, dass Personen oder Tiere Ihre Kontrolle über das Gerät durch Berührung oder anderweitige Einflüsse beeinträchtigen.

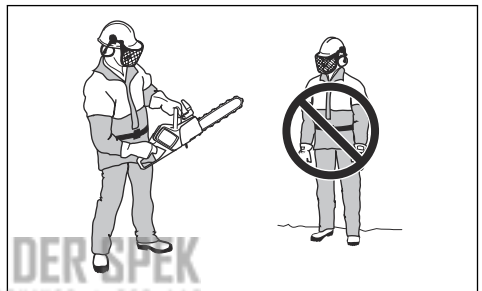

- Erlauben Sie niemals Kindern, das Gerät zu benutzen oder sich in seiner Nähe aufzuhalten. Das Gerät ist leicht zu starten, und Kinder können bei unzureichender Aufsicht in der Lage sein, es zu starten. Dies kann zu schweren Verletzungen führen.
- Entfernen Sie den Akku, wenn Sie das Gerät nicht vollständig im Blick haben oder das Gerät für einen beliebigen Zeitraum unbeaufsichtigt lassen.
- Sie müssen sicher auf Ihren Füßen stehen, um das Gerät voll unter Kontrolle zu haben. Verwenden Sie das Gerät nicht, wenn Sie sich auf einer Leiter oder auf einem Baum befinden. Verwenden Sie das Gerät nicht, wenn Sie nicht auf stabilem Untergrund stehen.
- Die Arbeit in Bäumen erfordert den Einsatz von speziellen Schnitt- und Arbeitstechniken, die zur Vermeidung von erhöhten Verletzungsrisiken zu befolgen sind. Sie dürfen nur in einem Baum arbeiten, wenn Sie speziell für diese Art Arbeit geschult wurden. Dazu zählen auch Schulungen für die Verwendung von Sicherheits- und Kletterausrüstung, wie z. B. Gurtzeug, Seile, Gurte, Steigeisen, Hackensprenglingen, Karabinerhaken usw.
- Versuchen Sie nie, fallendes Schnittgut aufzufangen. Sägen Sie nie in den Baum, wenn Sie mit nur

einem Seil gesichert sind. Verwenden Sie stets zwei gesicherte Seile.

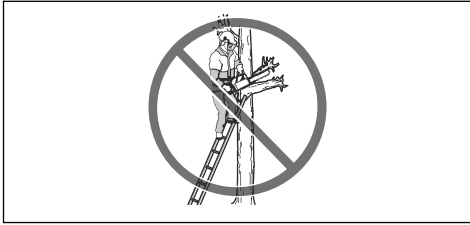

- Wenn Sie nicht vorsichtig agieren, erhöht sich die Rückschlaggefahr. Ein Rückschlag kann auftreten, wenn der Rückschlagbereich der Führungsschiene einen Ast, einen Baum oder andere Gegenstände berührt.



- Arbeiten Sie nicht einhändig mit dem Gerät. Dieses Gerät lässt sich mit nur einer Hand nicht sicher bedienen.
- Verwenden Sie das Gerät nicht über Schulterhöhe und versuchen Sie nicht, mit der Führungsschienenspitze zu schneiden.

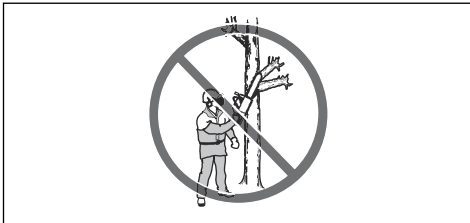

- Verwenden Sie das Gerät nicht in einer Situation, in der Sie im Falle eines Unfalls keine Hilfe rufen können.
- Halten Sie das Gerät an und aktivieren Sie die Kettenbremse, bevor Sie das Gerät bewegen. Halten Sie das Gerät so, dass die Führungsschiene und die Sägekette nach hinten zeigen. Bringen Sie einen Transportschutz an der Führungsschiene an, bevor Sie das Gerät transportieren oder um eine beliebige Strecke bewegen.
- Sichern Sie beim Abstellen des Geräts auf den Boden die Sägekette mit der Kettenbremse, und behalten Sie das Gerät immer im Auge. Schalten Sie das Gerät aus und entnehmen den Akku,

bevor Sie Ihr Gerät für einen beliebigen Zeitraum zurücklassen.

- Es besteht die Gefahr, dass Holzspäne im Antriebssystem eingeklemmt werden. Dadurch kann die Sägekette blockieren. Vor dem Reinigen müssen Sie stets das Gerät ausschalten und den Akku entnehmen.
- Vergewissern Sie sich, dass Sie sich sicher bewegen können. Prüfen Sie die Bedingungen und das Gelände in Ihrer Umgebung auf Hindernisse wie Wurzeln, Steine, Äste, Löcher, Gräben und mehr. Seien Sie besonders vorsichtig, wenn Sie auf abschüssigem Gelände arbeiten.
- Die Vibrationswerte erhöhen sich, wenn Sie sich mit unangemessener oder nicht ordnungsgemäß geschärfter Schneidausrüstung an die Arbeit machen. Das Sägen von Hartholz (die meisten Laubbäume) verursacht mehr Vibration als das Sägen von Weichholz (die meisten Nadelbäume).

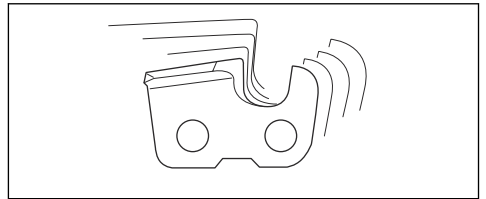

- Eine übermäßige Belastung durch Vibrationen kann bei Personen mit verminderter Durchblutung zu Kreislaufschäden oder Nervenschäden führen. Sprechen Sie mit Ihrem Arzt, wenn Sie nach übermäßiger Belastung durch Vibrationen irgendwelche Beschwerden haben. Beispiele für solche Symptome sind: Einschlafen von Körperteilen, Gefühlsverlust, Jucken, Stechen, Schmerzen, Verlust oder Beeinträchtigung der normalen Körperkraft, Veränderungen der Hautfarbe oder der Haut. Die Symptome treten normalerweise in den Fingern, Händen oder Handgelenken auf und verschlimmern sich bei kalten Temperaturen.
- Vermeiden Sie Situationen, denen Sie sich nicht gewachsen fühlen.
- Es ist nicht möglich, jede mögliche Situation zu berücksichtigen, mit der Sie konfrontiert sein können, wenn Sie das Gerät verwenden. Lassen Sie immer Vorsicht walten, und arbeiten Sie mit gesundem Menschenverstand.



## Persönliche Schutzausrüstung



**WARNUNG:** Lesen Sie die folgenden Warnhinweise, bevor Sie das Gerät verwenden.



- Bei Kontakt mit der Sägekette können schwerste Verletzungen auftreten. Sie müssen während des Betriebs eine zugelassene persönliche Schutzausrüstung tragen. Die persönliche Schutzausrüstung schützt Sie zwar nicht vollständig vor Verletzungen, vermindert aber den Umfang der Verletzungen bei einem Unfall. Sprechen Sie mit Ihrem Händler über Empfehlungen, welche Ausrüstung zu verwenden ist.
- Ihre Kleidung muss eng sitzen, darf aber nicht Ihre Bewegungen einschränken. Überprüfen Sie regelmäßig den Zustand der persönlichen Schutzausrüstung.
- Verwenden Sie einen zugelassenen Schutzhelm.
- Tragen Sie einen zugelassenen Gehörschutz. Eine längerfristige Beschallung mit Lärm kann zu bleibenden Gehörschäden führen.
- Tragen Sie stets eine zugelassene Schutzbrille oder einen Gesichtsschutz, um sich vor Verletzungen durch weggeschleuderte Gegenstände zu schützen. Das Gerät kann Gegenstände wie Sägespäne, Holzstückchen und mehr mit großer Kraft wegschleudern. Schwere Verletzungen, besonders an den Augen, können die Folge sein.
- Verwenden Sie Handschuhe mit Schnittschutz.
- Verwenden Sie Hosen mit Schnittschutz.
- Verwenden Sie Stiefel mit Schnittschutz, Stahlkappe und rutschfester Sohle.
- Sie sollten immer ein Erste-Hilfe-Set dabei haben.
- Risiko der Funkenbildung. Halten Sie zur Vermeidung von Waldbränden Feuerlöschwerkzeuge und eine Schaufel bereit.

## Sicherheitsvorrichtungen am Gerät



**WARNUNG:** Lesen Sie die folgenden Warnhinweise, bevor Sie das Gerät verwenden.

- Verwenden Sie kein Gerät mit Sicherheitsvorrichtungen, die beschädigt sind oder nicht ordnungsgemäß funktionieren.
- Führen Sie regelmäßig eine Überprüfung der Sicherheitsvorrichtungen durch. Siehe *Wartung und Prüfung der Sicherheitseinrichtungen auf dem Gerät auf Seite 28*.
- Wenn die Sicherheitsvorrichtungen beschädigt sind oder nicht ordnungsgemäß funktionieren, wenden Sie sich an Ihren Husqvarna Servicehändler.

## Funktionen der Benutzeroberfläche (542i XP®)

Die Benutzeroberfläche umfasst die Start-/Stopptaste, die SavE-Taste (Energiespartaste), die Akkuanzeige, die Ölstandsanzeige sowie die Warnanzeige. Die Warnanzeige blinkt, wenn die Kettenbremse aktiviert ist oder wenn das Risiko einer Überlastung besteht. Der Überlastungsschutz hält das Gerät vorübergehend an, und Sie können das Gerät nicht verwenden, bis die Temperatur gesunken ist. Wenn die Warnanzeige durchgehend leuchtet, wenden Sie sich an Ihren Händler.

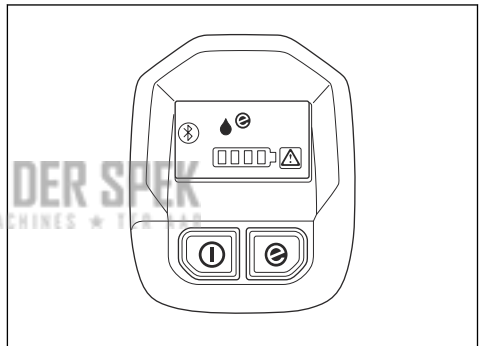

Weitere Informationen zur Benutzeroberfläche finden Sie unter *Erste Verwendung von Husqvarna Connect auf Seite 16*.

## Funktionen der Benutzeroberfläche (542i XP®G)

Die Benutzeroberfläche umfasst die Start-/Stopptaste, die SavE-Taste (Energiespartaste), die Akkuanzeige, die Ölstandsanzeige, die Anzeige für die Griffheizung sowie die Warnanzeige. Die Warnanzeige blinkt, wenn die Kettenbremse aktiviert ist oder wenn das Risiko einer Überlastung besteht. Der Überlastungsschutz hält das Gerät vorübergehend an, und Sie können das Gerät nicht verwenden, bis die Temperatur gesunken ist.

Wenn die Warnanzeige durchgehend leuchtet, wenden Sie sich an Ihren Händler.

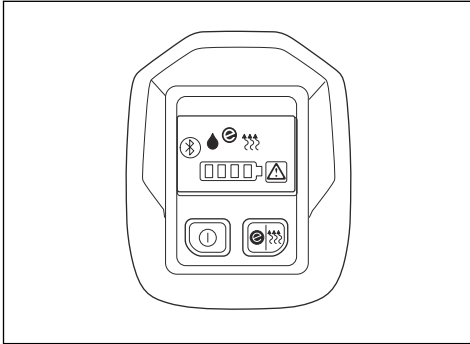

Weitere Informationen zur Benutzeroberfläche finden Sie unter *Husqvarna Connect* auf Seite 16.

### Automatische Stoppfunktion

Das Gerät verfügt über eine automatische Stoppfunktion, die das Gerät stoppt, wenn Sie es drei Minuten lang nicht verwendet haben.

### Kettenbremse mit Handschutz

Ihr Gerät ist mit einer Kettenbremse ausgestattet, welche die Sägekette bei einem Rückschlag stoppt. Die Kettenbremse verringert die Unfallgefahr nur, wenn Sie selbst die erforderlichen Vorsichtsmaßnahmen einhalten.

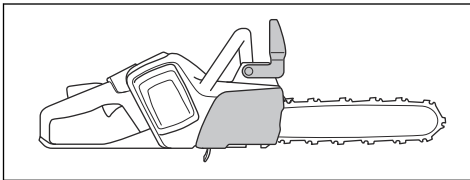

**WARNUNG:** Meiden Sie Situationen, in denen Rückschlaggefahr besteht. Seien Sie vorsichtig, wenn Sie das Gerät verwenden, und stellen Sie sicher, dass der Rückschlagbereich der Führungsschiene keine Gegenstände berührt.

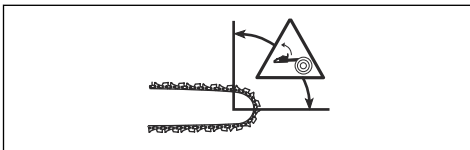

Die Kettenbremse (A) wird entweder manuell mit der linken Hand oder automatisch durch die Trägheitsfunktion aktiviert. Drücken Sie den Handschutz (B) nach vorne, um die Kettenbremse manuell zu

aktivieren. Diese Bewegung startet einen gefederten Mechanismus, der das Antriebsrad stoppt.

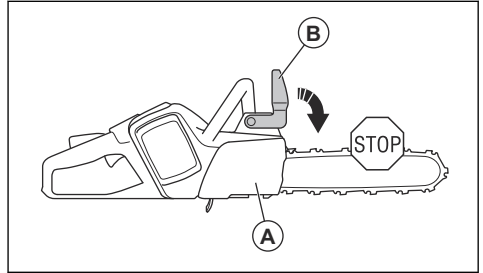

Die Art und Weise, wie die Kettenbremse aktiviert wird, hängt von der Kraft des Rückschlags und der Position des Geräts ab. Bei einem heftigen Rückschlag und wenn sich der Rückschlagbereich so weit wie möglich von Ihnen entfernt befindet, wird die Kettenbremse durch die Trägheitsfunktion aktiviert. Bei einem leichten Rückschlag oder bei einem Rückschlag in Ihrer Nähe wird die Kettenbremse manuell von Ihrer linken Hand aktiviert.

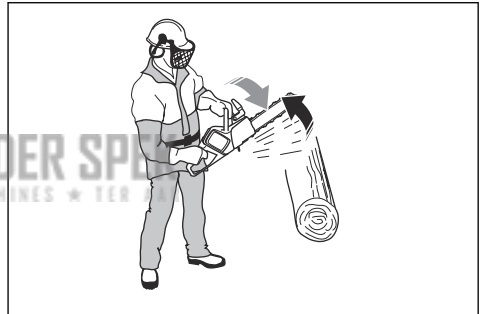

Verwenden Sie die Kettenbremse als Feststellbremse, wenn Sie das Gerät starten und sich über kurze Strecken bewegen. Dadurch reduzieren Sie das Risiko, dass Sie selbst oder Umstehende von der Sägekette erfasst werden.

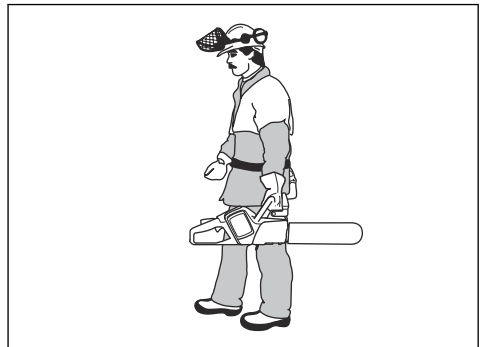

Bewegen Sie den Handschutz nach hinten, um die Kettenbremse zu lösen.

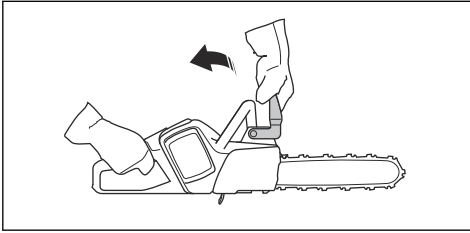

Ein Rückschlag kann blitzschnell und mit großer Kraft auftreten. Die meisten Rückschläge sind klein und bewirken nicht immer ein Auslösen der Kettenbremse. Wenn ein Rückschlag auftritt, während Sie das Gerät benutzen, halten Sie die Griffe fest und lassen Sie nicht los.

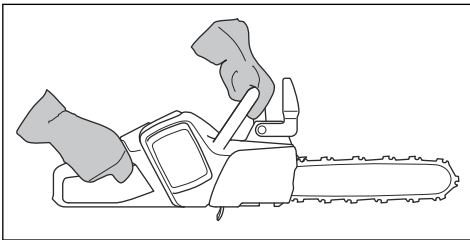

Der Handschutz verringert auch das Risiko, die Sägekette zu treffen, wenn Ihre Hand den vorderen Griff loslässt.

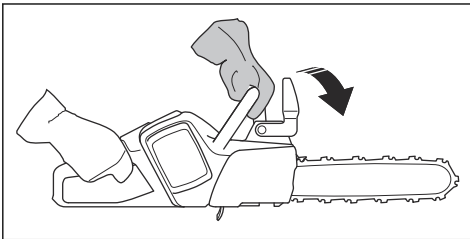

In der Fällposition können Sie die Kettenbremse nicht manuell aktivieren. In dieser Position lässt sich die Kettenbremse nur mit der Trägheitsfunktion aktivieren.

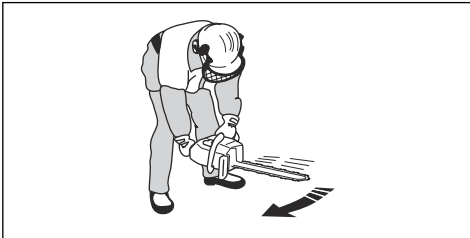

## Gashebelsperre

Die Gashebelsperre verhindert ein versehentliches Auslösen des Gashebels. Wenn Sie die Gashebelsperre (A) nach vorne und dann die Gashebelsperre gegen den Griff (B) drücken, wird der Gashebel (C) freigegeben. Wenn Sie den Handgriff loslassen, werden Gashebel und Gashebelsperre wieder in ihre Ausgangsstellung zurückgestellt.

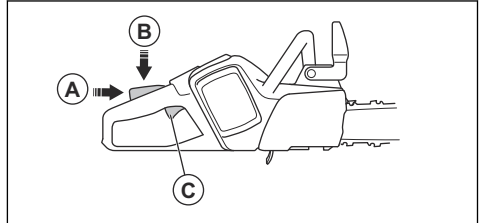

## Kettenfänger

Der Kettenfänger fängt die Kette, wenn sie bricht oder sich löst. Wenn Sie eine korrekte Kettenspannung haben, wird das Risiko verringert. Außerdem verringert sich das Risiko, wenn Sie die Führungsschiene und die Sägekette korrekt warten. Siehe *Montage auf Seite 14* und *Wartung auf Seite 27* für Anweisungen.

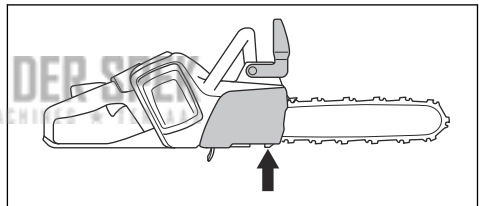

## Rechtshandschutz

Der Rechtshandschutz dient als Schutz für Ihre Hand, wenn die Sägekette bricht oder sich löst. Er verhindert auch Störungen durch Äste und Zweige bei der Verwendung des Geräts.

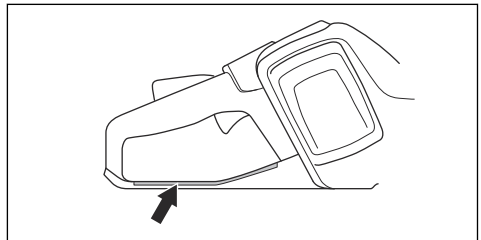

## Sicherer Umgang mit Akku



**WARNUNG:** Lesen Sie die folgenden Warnhinweise, bevor Sie das Gerät verwenden.

- Verwenden Sie nur die BLi Akkus, die wir für Ihr Gerät empfehlen. Siehe *Zubehör auf Seite 39*. Die Akkus verfügen über eine Softwareverschlüsselung.
- Verwenden Sie als Stromversorgung für die zugehörigen Geräte von Husqvarna nur die wiederaufladbaren Akkus BLi. Siehe *Zubehör auf Seite 39*. Um Verletzungen zu vermeiden, verwenden Sie den Akku nicht zur Energieversorgung anderer Geräte.
- Es besteht die Gefahr von elektrischen Schlägen. Verbinden Sie die Akkuklemmen nicht mit Schlüsseln, Schrauben oder anderen metallischen Gegenständen. Dadurch kann es zu einem Kurzschluss des Akkus kommen.
- Benutzen Sie keine Akkus, die nicht wiederaufladbar sind.
- Legen Sie keine Gegenstände in die Luftschlitze des Akkus.
- Halten Sie den Akku von direkter Sonneneinstrahlung, Hitze oder offenem Feuer fern. Der Akku kann Verbrennungen und/oder chemische Verätzungen verursachen.
- Halten Sie den Akku von Regen und Feuchtigkeit fern.
- Halten Sie den Akku von Mikrowellen und hohem Druck fern.
- Versuchen Sie nicht, den Akku zu zerlegen oder aufzubrechen.
- Vermeiden Sie Hautkontakt mit Batteriesäure. Batteriesäure verursacht Hautverletzungen, Korrosion und Verbrennungen. Sollte Batteriesäure in Ihre Augen gelangen, reiben Sie diese nicht, sondern spülen Sie sie mindestens 15 Minuten lang mit reichlich Wasser aus. Falls Ihre Haut mit Batteriesäure in Kontakt gekommen ist, reinigen Sie sie mit reichlich Wasser und Seife. Suchen Sie einen Arzt auf.
- Der Akku darf nur bei Temperaturen zwischen -10 °C (14 °F) und 40 °C (104 °F) verwendet werden.
- Reinigen Sie weder den Akku noch das Ladegerät mit Wasser. Siehe *So überprüfen Sie den Akku und das Akkufach auf Seite 29*.
- Verwenden Sie keinen Akku, der beschädigt ist oder nicht ordnungsgemäß funktioniert.
- Lagern Sie Akkus getrennt von Metallgegenständen wie Nägeln, Schrauben oder Schmuck.
- Halten Sie den Akku fern von Kindern.
- Verwenden Sie nur das mitgelieferte Ladegerät für Ihr Gerät. Verwenden Sie zum Laden von Husqvarna BLi-Ersatzakkus ausschließlich Husqvarna QC-Ladegeräte.
- Das Ladegerät nicht zerlegen.
- Verwenden Sie kein Ladegerät, das beschädigt ist oder nicht ordnungsgemäß funktioniert.
- Heben Sie das Ladegerät nicht am Netzkabel an. Um das Ladegerät von der Steckdose zu trennen, ziehen Sie am Netzstecker. Ziehen Sie nicht am Netzkabel.
- Achten Sie darauf, dass keines der Kabel und Verlängerungskabel mit Wasser, Öl oder scharfen Kanten in Berührung kommt. Achten Sie darauf, dass Kabel nicht zwischen Türen, Zäunen o. Ä. eingeklemmt werden.
- Das Ladegerät darf nicht in der Nähe von entflammaren Materialien oder Materialien, die Korrosion verursachen können, verwendet werden. Vergewissern Sie sich, dass das Ladegerät nicht abgedeckt ist. Bei Rauchentwicklung oder Feuer muss der Stecker des Ladegeräts sofort aus der Steckdose gezogen werden.
- Laden Sie den Akku nur in geschlossenen Räumen an einem Ort mit guter Luftzirkulation und ohne direkte Sonneneinstrahlung. Laden Sie den Akku nicht im Freien. Auf keinen Fall Akkus in feuchter Umgebung laden.
- Verwenden Sie das Ladegerät nur bei einer Temperatur zwischen 5 °C (41 °F) und 40 °C (104 °F). Verwenden Sie das Ladegerät nur in einer gut belüfteten, trockenen und staubfreien Umgebung.
- Legen Sie keine Gegenstände in die Kühlschlitze des Ladegeräts.
- Verbinden Sie die Anschlüsse des Ladegeräts niemals mit Metallgegenständen. Dies kann zu einem Kurzschluss im Ladegerät führen.
- Nutzen Sie zugelassene Steckdosen, die nicht beschädigt sind.

## Sicherheitshinweise für die Wartung



**WARNUNG:** Lesen Sie die folgenden Warnhinweise, bevor Sie das Gerät warten.

- Entfernen Sie vor Wartungs-, Kontroll- oder Montagearbeiten den Akku.
- Der Bediener darf nur die Wartungs- und Servicearbeiten ausführen, die in dieser Bedienungsanleitung beschrieben sind. Für darüber hinausgehende Wartungs- und Servicearbeiten wenden Sie sich bitte an Ihren Servicehändler.
- Reinigen Sie weder den Akku noch das Ladegerät mit Wasser. Starke Reiniger können den Kunststoff beschädigen.

## Sicherer Umgang mit dem Ladegerät



**WARNUNG:** Lesen Sie die folgenden Warnhinweise, bevor Sie das Gerät verwenden.

- Gefahr von elektrischen Schlägen oder Kurzschluss, wenn die Sicherheitshinweise nicht beachtet werden.
- Verwenden Sie eine geprüfte geerdete Steckdose, die nicht beschädigt ist.

- Wenn Wartungsarbeiten nicht durchgeführt werden, verringert sich die Lebensdauer des Geräts und die Unfallgefahr steigt.
- Für alle Service- und Reparaturarbeiten, insbesondere an den Sicherheitsvorrichtungen des Geräts, ist eine spezielle Schulung erforderlich. Wenn nach Durchführung der Wartungsarbeiten nicht alle in dieser Bedienungsanleitung beschriebenen Prüfungen mit positivem Ergebnis ausfallen, wenden Sie sich an Ihren Servicehändler. Wir garantieren Ihnen, dass für Ihr Gerät professionelle Service- und Reparaturdienste verfügbar sind.
- Nur Original-Ersatzteile verwenden.

## Sicherheitshinweise für die Schneidausrüstung



**WARNUNG:** Lesen Sie die folgenden Warnhinweise, bevor Sie das Gerät verwenden.

- Verwenden Sie nur die empfohlenen Kombinationen von Führungsschiene/Sägekette und Einfüllhilfen. Eine Anleitung finden Sie in *Technische Angaben auf Seite 38*.
- Tragen Sie Schutzhandschuhe, wenn Sie an der Sägekette eine Wartung durchführen oder sie verwenden. Eine Sägekette, die sich nicht bewegt, kann auch zu Verletzungen führen.
- Sorgen Sie dafür, dass die Schneidezähne gut geschärft sind. Befolgen Sie die Anweisungen und verwenden Sie die empfohlene Schärftlehre. Eine Sägekette, die beschädigt oder nicht korrekt geschärft ist, erhöht die Unfallgefahr.

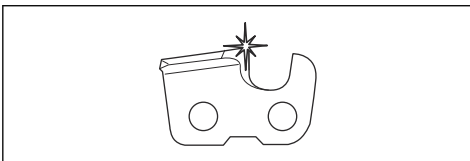

- Behalten Sie den korrekten Tiefenbegrenzerabstand bei. Befolgen Sie die Anweisungen und verwenden

Sie die empfohlene TiefenbegrenzerEinstellung. Ein zu großer Tiefenbegrenzerabstand erhöht die Rückschlaggefahr.

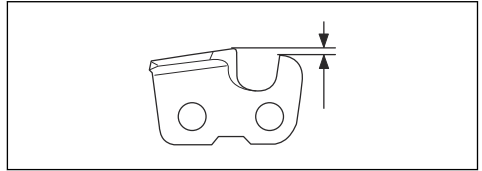

- Stellen Sie sicher, dass die Sägekette die richtige Spannung besitzt. Wenn sich die Sägekette nicht fest in der Führungsschiene befindet, kann die Sägekette abspringen. Eine falsche Sägekettenspannung führt zu höherem Verschleiß an der Führungsschiene, der Sägekette und dem Kettenantriebsrad. Siehe *So stellen Sie die Spannung der Sägekette ein auf Seite 32*.

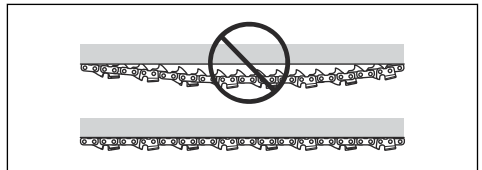

- Führen Sie die Wartung der Schneidausrüstung regelmäßig durch und sorgen Sie für eine korrekte Schmierung. Wenn die Sägekette nicht ordnungsgemäß geschmiert ist, erhöht sich die Gefahr von Verschleiß an der Führungsschiene, der Sägekette dem und Kettenantriebsrad.

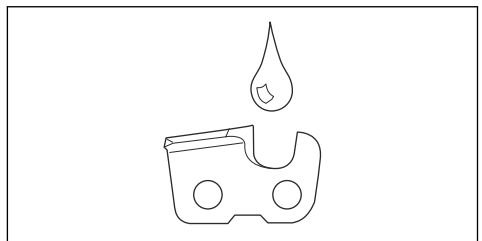

## Montage

### So montieren Sie Führungsschiene und Kette



**WARNUNG:** Entfernen Sie stets den Akku, bevor Sie ein Zubehörteil anbringen oder das Gerät warten.

1. Deaktivieren Sie die Kettenbremse.

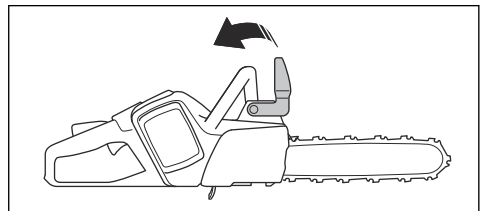

- Lösen Sie die Schienenmutter, und entfernen Sie die Abdeckung des Kettenantriebsrads und den Transportring (A).

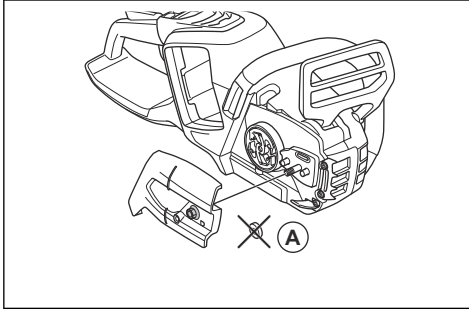

- Platzieren Sie die Führungsschiene auf der Spannschraube. Bringen Sie die Führungsschiene in ihre hinterste Stellung. Heben Sie die Sägekette über das Kettenantriebsrad, und passen Sie sie in die Nut in der Führungsschiene ein. Beginnen Sie an der Oberkante der Führungsschiene.
- Achten Sie darauf, dass die Schneiden der Sägezähne auf der Oberkante der Führungsschiene nach vorn gerichtet sind.

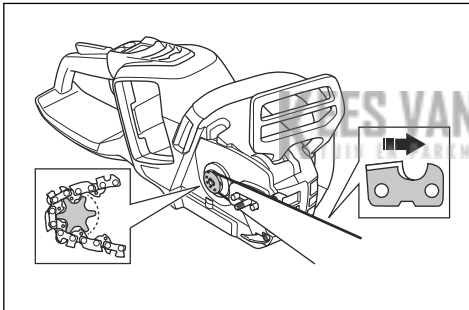

- Installieren Sie die Abdeckung des Kettenantriebsrads, und platzieren Sie den Stift der Ketteneinstellung in der Aussparung der Führungsschiene.
- Stellen Sie sicher, dass die Treibglieder der Sägekette korrekt in das Kettenantriebsrad passen.
- Stellen Sie sicher, dass die Sägekette korrekt in die Nut der Führungsschiene eingreift.
- Ziehen Sie die Spannmutter mit den Fingern fest.
- Spannen Sie die Sägekette. Siehe *So stellen Sie die Spannung der Sägekette ein auf Seite 32* für Anweisungen.

## So montieren Sie eine Rindenstütze

Um eine Rindenstütze zu montieren, wenden Sie sich bitte an Ihren Servicehändler.

## So installieren Sie die Lufteinlassabdeckung

Wenn Sie Materialien schneiden, die viel Staub und kleine Partikel in der Luft verursachen, wird eine Lufteinlassabdeckung empfohlen.

- Halten Sie die Lufteinlassabdeckung gegen das Lüftergehäuse. Stellen Sie sicher, dass die Öffnung in der Lufteinlassabdeckung rechts von der Öffnung im Lüftergehäuse platziert.
- Drücken Sie die Lufteinlassabdeckung vorsichtig gegen das Lüftergehäuse, bis sie hörbar einrastet.

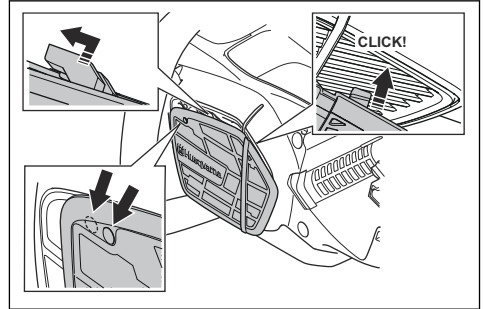

- Schieben Sie die Abdeckung des Lufteinlasses nach links, bis die Öffnungen fluchten.

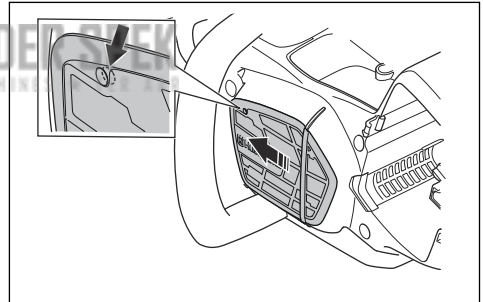

- Installieren Sie die Schraube.

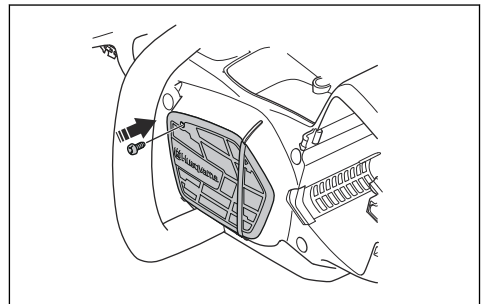

# Betrieb

## Einleitung



**WARNUNG:** Lesen Sie vor Gebrauch des Geräts das Kapitel über Sicherheit, und machen Sie sich damit vertraut.

## Husqvarna Connect

Husqvarna Connect ist eine kostenlose App für Ihr Mobilgerät. Die Husqvarna Connect-App bietet erweiterte Funktionen für Ihr Husqvarna Gerät.

- Erweiterte Produktinformationen.
- Informationen über Geräteteile und -wartung sowie entsprechende Hilfe dazu.

## Bluetooth® Drahtlostechnologie

Geräte mit eingebauter Bluetooth® Drahtlostechnologie können mit mobilen Geräten verbunden werden und von der Verbindung mit Husqvarna können zusätzliche Funktionen aktiviert werden.

Das Symbol für *Bluetooth®* Drahtlostechnologie leuchtet auf, wenn Ihr Mobiltelefon mit dem Gerät verbunden ist.



## Erste Verwendung von Husqvarna Connect

1. Laden Sie die Husqvarna Connect-App auf Ihr Mobiltelefon.
2. Anmeldung bei der Husqvarna Connect-App.
3. Befolgen Sie die Anweisungen in der Husqvarna Connect-App, um sich zu verbinden und das Gerät zu registrieren.

**Hinweis:** Die Husqvarna Connect-App ist nicht überall zum Download erhältlich. Ihr Servicehändler steht Ihnen gerne für weitere Informationen zur Verfügung.

## So führen Sie eine Funktionsprüfung vor Verwendung des Geräts durch

1. Prüfen Sie die Kettenbremse (A), um sicherzustellen, dass sie ordnungsgemäß funktioniert und nicht beschädigt ist.
2. Prüfen Sie den hinteren Rechtshandschutz (B), um sicherzustellen, dass er nicht beschädigt ist.
3. Prüfen Sie den Gashebel und die Gashebelsperre (C), um sicherzustellen, dass sie ordnungsgemäß funktionieren und nicht beschädigt sind.

4. Kontrollieren Sie, ob die Tastatur (D) ordnungsgemäß funktioniert.
5. Achten Sie darauf, dass sich auf den Griffen (E) kein Öl befindet.
6. Kontrollieren Sie, ob alle Teile korrekt befestigt und nicht beschädigt sind und keine Teile fehlen.
7. Prüfen Sie den Kettenfänger (F), um sicherzustellen, dass er richtig angebracht ist.
8. Prüfen Sie die Kettenspannung (G).
9. Laden Sie den Akku (H) und stellen Sie sicher, dass er richtig am Gerät befestigt ist.
10. Stellen Sie sicher, dass die Sägekette anhält, wenn Sie den Gashebel drücken.

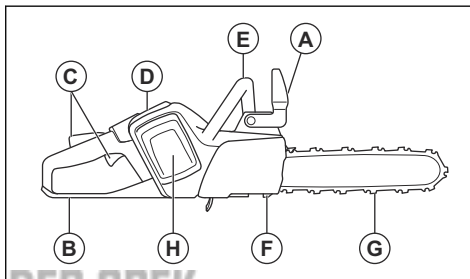

## So verwenden Sie das richtige Kettenöl



**WARNUNG:** Verwenden Sie kein Altöl, das zu Verletzungen und Umweltschäden führen kann. Altöl beschädigt auch die Ölpumpe, Führungsschiene und Sägekette.



**WARNUNG:** Die Sägekette kann reißen, wenn die Schmierung der Schneidausrüstung nicht ausreichend ist. Gefahr von schweren oder tödlichen Verletzungen des Bedieners.



**WARNUNG:** Verwenden Sie die richtigen Kettenöl, damit diese Funktion korrekt funktionieren kann. Wenden Sie sich zur Auswahl des Kettenöls an Ihren Servicehändler.

- Verwenden Sie Husqvarna Kettenöl, um die maximale Lebensdauer der Sägekette zu gewährleisten und negative Auswirkungen auf die Umwelt zu vermeiden. Wenn Husqvarna Kettenöl nicht verfügbar ist, empfehlen wir, ein Standardkettenöl zu verwenden.
- Verwenden Sie ein Kettenöl mit guter Haftung an der Sägekette.

- Verwenden Sie ein Kettenöl mit dem richtigen Viskositätsbereich, der zu der Lufttemperatur passt.



**ACHTUNG:** Bei Temperaturen unter 0 °C werden manche Kettenöle zu dickflüssig, was zu Schäden an der Ölpumpe führen kann.

- Verwenden Sie die empfohlene Schneidausrüstung. Siehe *Zubehör auf Seite 39*.
- Entfernen Sie den Deckel des Kettenöltanks.
- Füllen Sie den Kettenöltank mit Kettenöl.
- Befestigen Sie den Deckel sorgfältig.



**Hinweis:** Um herauszufinden, wo sich der Kettenöltank an Ihrem Produkt befindet, siehe *Geräteübersicht auf Seite 2*.

## So schließen Sie das Akkuladegerät an

1. Schließen Sie das Akkuladegerät an eine Quelle mit der auf dem Typenschild angegebenen Spannung und Frequenz an.
2. Stecken Sie den Netzstecker in eine geerdete Steckdose. Die LED am Ladegerät blinkt einmal grün.

**Hinweis:** Der Akku wird nicht aufgeladen, wenn die Akkutemperatur über 50 °C beträgt. In diesem Fall wird der Akku durch das Ladegerät abgekühlt, bevor er weiter aufgeladen wird.

## So schließen Sie den Akku an das Akkuladegerät an

**Hinweis:** Laden Sie den Akku, wenn Sie ihn zum ersten Mal verwenden. Ein neuer Akku ist nur zu 30 % geladen.

1. Stellen Sie sicher, dass der Akku trocken ist.

2. Den Akku in das Ladegerät einlegen.

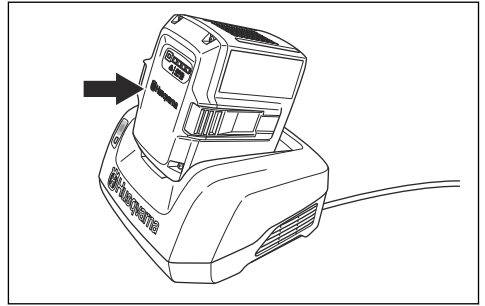

3. Stellen Sie sicher, dass die grüne Ladeanzeige auf dem Ladegerät aufleuchtet. Das bedeutet, dass der Akku richtig mit dem Ladegerät verbunden ist.

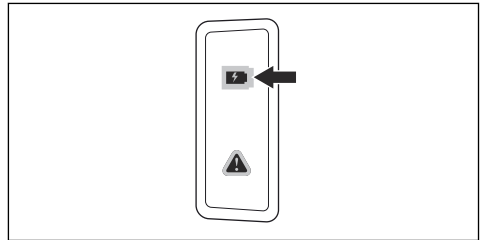

4. Wenn alle LEDs am Akku leuchten, ist er vollständig aufgeladen.

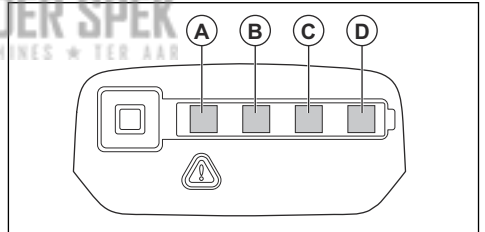

5. Um das Ladegerät von der Steckdose zu trennen, ziehen Sie den Netzstecker. Ziehen Sie nicht am Kabel.
6. Den Akku aus dem Ladegerät entnehmen.

**Hinweis:** Weitere Informationen entnehmen Sie bitte den Bedienungsanleitungen für den Akku und das Ladegerät.

## Informationen zu Rückschlägen



**WARNUNG:** Ein Rückschlag kann schwere Verletzungen des Bedieners oder anderer Personen verursachen. Um das Risiko zu mindern, müssen Sie die Ursachen für Rückschläge kennen und wissen, wie Sie sie vermeiden können.

Ein Rückschlag kann eintreffen, wenn der Rückschlagbereich der Schiene einen Gegenstand berührt. Ein Rückschlag kann plötzlich und mit großer Kraft auftreten, die das Gerät gegen den Bediener schleudert.

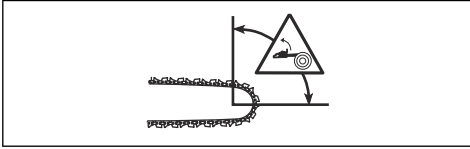

Ein Rückschlag erfolgt immer in Richtung der Führungsschiene. Normalerweise wird das Gerät gegen den Bediener geschleudert, manchmal aber auch in eine andere Richtung. Sie beeinflussen die Richtung der Bewegung durch Ihr Verhalten beim Auftreten des Rückschlags.



Ein Rückschlag tritt nur auf, wenn der Rückschlagbereich der Schiene einen Gegenstand berührt. Sorgen Sie dafür, dass der Rückschlagbereich keine Gegenstände berührt.

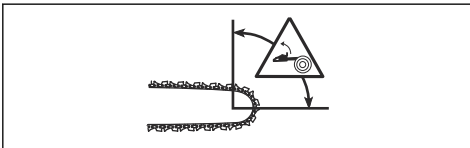

Ein kleinerer Radius der Schienenspitze verringert die Kraft des Rückschlags.

Verwenden Sie eine Sägekette mit einem niedrigen Rückschlag, um die Auswirkungen des Rückschlags zu mindern. Sorgen Sie dafür, dass der Rückschlagbereich keine Gegenstände berührt.



**WARNUNG:** Keine Sägekette kann einen Rückschlag vollständig verhindern. Beachten Sie stets die Anweisungen.

## Häufig gestellte Fragen über Rückschläge

- **Wird die Hand die Kettenbremse beim Rückschlag stets aktivieren?**

Nein. Sie müssen etwas Kraft aufwenden, um den Handschutz nach vorn zu drücken. Wenn Sie nicht mit der erforderlichen Kraft drücken, kann die Kettenbremse nicht aktiviert werden. Außerdem müssen Sie die Griffe des Geräts während der Arbeit fest mit beiden Händen halten. Wenn es zu einem Rückschlag kommt, kann die Kettenbremse nicht die Sägekette anhalten, bevor sie Sie trifft. Es gibt auch einige Positionen, in denen Ihre Hand nicht an den Handschutz reicht, um die Kettenbremse zu aktivieren.

- **Aktiviert die Trägheitsfunktion stets die Kettenbremse bei einem Rückschlag?**

Nein. Zunächst muss die Kettenbremse ordnungsgemäß funktionieren. Unter *Wartung und Prüfung der Sicherheitseinrichtungen auf dem Gerät auf Seite 28* finden Sie Anweisungen zur Überprüfung der Kettenbremse. Wir empfehlen Ihnen, sie vor jedem Gebrauch des Geräts zu überprüfen. Zum anderen muss die Kraft des Rückschlags hoch genug sein, um die Kettenbremse zu aktivieren. Wenn die Kettenbremse zu empfindlich ist, kann sie bei rauhem Motorlauf aktiviert werden.

- **Wird mich die Kettenbremse bei einem Rückschlag stets vor Verletzungen schützen?**

Nein, die Kettenbremse muss richtig funktionieren, um Schutz zu bieten. Die Kettenbremse muss bei einem Rückschlag auch aktiviert werden, damit sie die Kette anhält. Wenn Sie sich in der Nähe der Führungsschiene aufhalten, hat die Kettenbremse u. U. nicht genügend Zeit, die Kette anzuhalten, bevor Sie sie trifft.



**WARNUNG:** Nur Sie selbst und die richtige Arbeitstechnik können einen Rückschlag verhindern.

## So starten Sie das Gerät

1. Kontrollieren Sie den Gashebel und die Gashebelsperre. Siehe *So prüfen Sie die Gashebelsperre auf Seite 28*.
2. Aktivieren Sie die Kettenbremse.

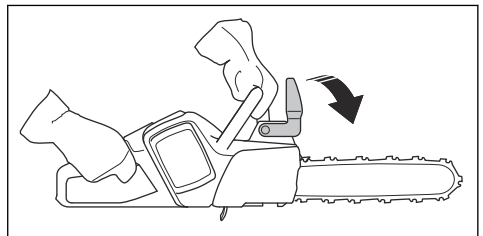

3. Legen Sie den Akku in das Akkufach ein.

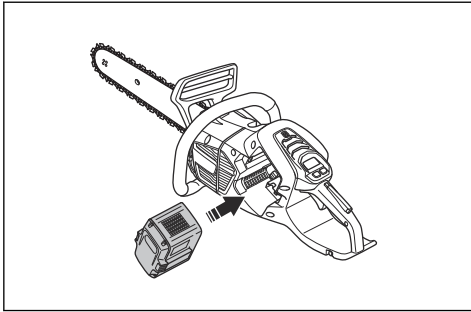

**ACHTUNG:** Stellen Sie sicher, dass der Akku korrekt im Akkufach sitzt. Wenn sich der Akku nicht leicht in das Akkufach bewegt, ist das die falsche Position.

4. Drücken Sie auf den unteren Teil des Akkus, bis Sie ein Klicken hören.

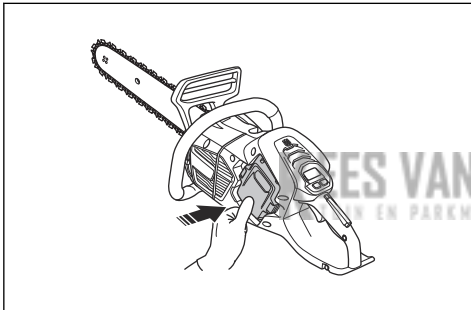

5. Drücken und halten Sie die Start/Stopptaste, bis die grüne LED erlischt.



6. Bewegen Sie den Handschutz nach hinten, um die Kettenbremse zu lösen.

## So verwenden Sie die SavE-Funktion

Die SavE-Funktion verringert die Kettengeschwindigkeit und die Leistung des Geräts.

1. Drücken Sie die SavE-Taste kurz. Die grüne LED leuchtet auf.

2. Drücken Sie die SavE-Taste erneut, wenn Sie die Funktion deaktivieren möchten. Die grüne LED erlischt.

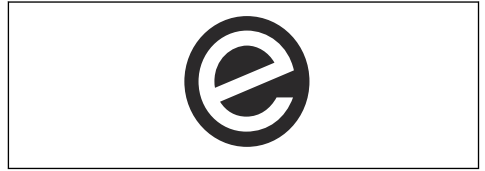

## So schalten Sie die Griffheizung ein und aus (542i XP®G)

Das Gerät verfügt über beheizte Griffe.

- Halten Sie die SavE-Taste eine Sekunde lang gedrückt, um die Griffheizung einzuschalten. Die Anzeige für die Griffheizung leuchtet auf.

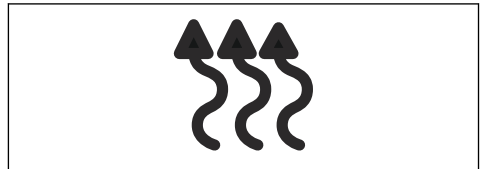

- Drücken Sie die SavE-Taste kurz, um die Griffheizung auszuschalten. Die Anzeige für die Griffheizung erlischt.

## Ölstandsanzeige

Die Ölstandsanzeige zeigt an, wann Kettenöl nachgefüllt werden muss.

1. Wenn die Ölstandsanzeige aufleuchtet, füllen Sie Kettenöl nach. Siehe *So verwenden Sie das richtige Kettenöl auf Seite 16*.
2. Starten Sie das Gerät, und warten Sie 1-2 Minuten. Die Ölstandsanzeige erlischt.

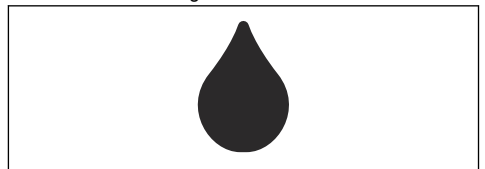

## So schalten Sie das Gerät aus

1. Drücken und halten Sie die Start-/Stopptaste, bis die grüne LED erlischt.



2. Drücken Sie die Akkuentriegelungstasten, und nehmen Sie den Akku aus dem Akkufach, um einen versehentlichen Start zu vermeiden.

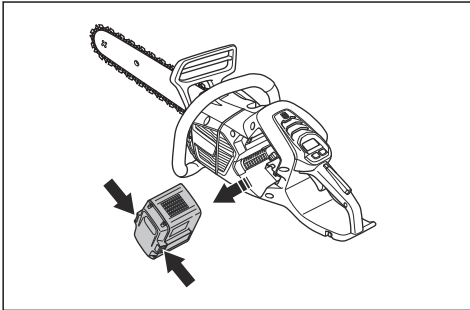

## „Ziehende“ und „schiebende“ Kette

Sie können mit dem Gerät in 2 verschiedenen Positionen durch das Holz sägen.

- Beim Sägen mit „ziehender“ Kette sägen Sie mit der Unterseite der Führungsschiene. Die Sägekette „zieht“ durch den Baum, während Sie sägen. In dieser Position haben Sie eine bessere Kontrolle über das Gerät und die Position des Rückschlagbereichs.

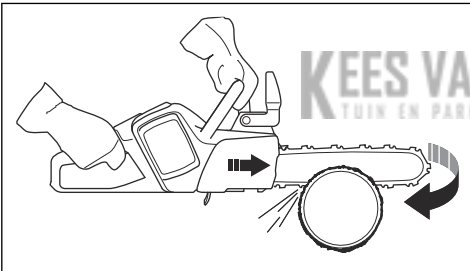

- Beim Sägen mit „schiebender“ Kette sägen Sie mit der Oberseite der Führungsschiene. Die Sägekette schiebt das Gerät in der Richtung des Bedieners.

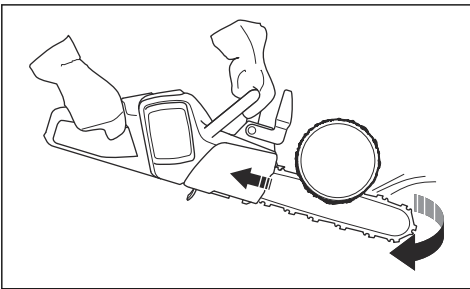

**WARNUNG:** Wenn die Sägekette im Stamm eingeklemmt wird, kann die Motorsäge gegen Sie gedrückt werden. Halten Sie das Gerät fest, und stellen

Sie sicher, dass der Rückschlagbereich der Führungsschiene nicht den Baum berührt und es zu einem Rückschlag kommt.

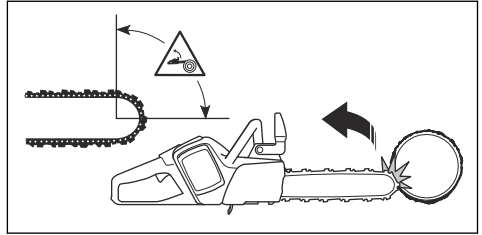

## So wenden Sie die Schneidtechnik an



**WARNUNG:** Setzen Sie die volle Leistung beim Schneiden ein, und reduzieren Sie die Geschwindigkeit nach jedem Schnitt in den Leerlauf.



**ACHTUNG:** Lassen Sie den Motor nicht zu lange ohne Last laufen. Dies kann den Motor beschädigen.

1. Legen Sie den Stamm auf einen Sägebock o. Ä.

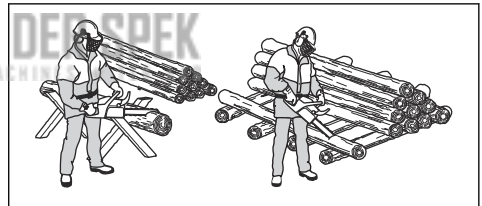

**WARNUNG:** Sägen Sie Stämme nicht stapelweise. Dies erhöht die Gefahr von Rückschlägen und kann zu schweren Verletzungen oder zum Tod führen.

2. Die gesägten Stücke aus dem Arbeitsbereich entfernen.



**WARNUNG:** Gesägte Stücke im Arbeitsbereich erhöhen die Rückschlaggefahr und es besteht die Gefahr, dass Sie das Gleichgewicht verlieren.

## So verwenden Sie die Rindenstütze

1. Drücken Sie die Rindenstütze in den Baumstamm.

2. Geben Sie Vollgas, und verwenden Sie die Rindenstütze als Hebel. Drücken Sie die Rindenstütze weiterhin gegen den Stamm. Mit diesem Verfahren ist es einfacher, die Kraft zum Durchsägen des Baumes aufzubringen.

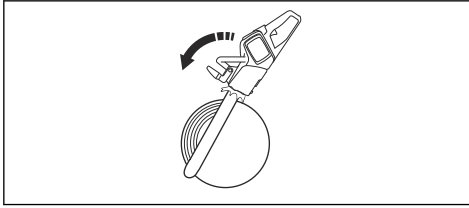

### So sägen Sie einen Stamm auf dem Erdboden

1. Durchtrennen Sie den Stamm mit „ziehender“ Kette. Arbeiten Sie bei voller Leistung, aber seien Sie auf plötzliche Unfälle gefasst.

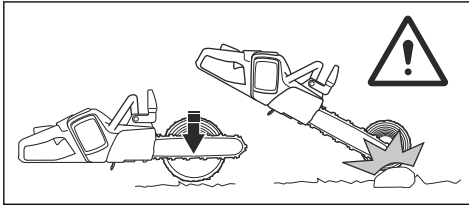

**WARNUNG:** Stellen Sie sicher, dass die Sägekette nicht den Boden berührt, nachdem Sie den Stamm durchgesägt haben.

2. Stoppen Sie, nachdem Sie rund zwei Drittel durch den Stamm gesägt haben. Drehen Sie den Stamm, um von der gegenüberliegenden Seite hineinzusägen.

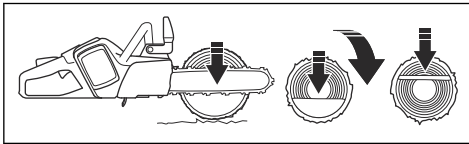

### So sägen Sie einen Stamm, der an einem Ende gestützt wird



**WARNUNG:** Stellen Sie sicher, dass der Stamm während des Sägens nicht bricht. Befolgen Sie die folgenden Anweisungen.

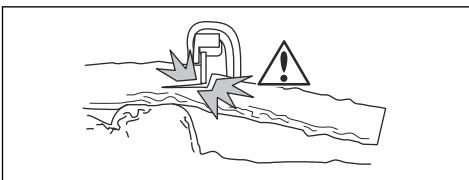

1. Sägen Sie mit „schiebender“ Kette ca. 1/3 durch den Stamm.
2. Durchtrennen Sie den Stamm mit „ziehender“ Kette, bis die beiden Kerben sich berühren.

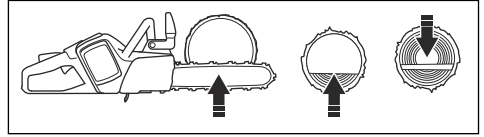

### So sägen Sie einen Stamm, der an zwei Enden gestützt wird



**WARNUNG:** Stellen Sie sicher, dass die Sägekette beim Sägen nicht im Stamm hängen bleibt. Befolgen Sie die folgenden Anweisungen.

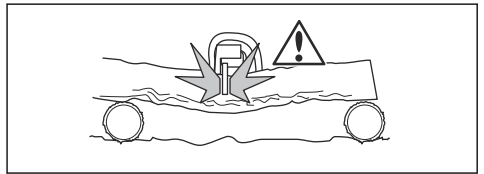

1. Sägen Sie mit „ziehender“ Kette ca. 1/3 durch den Stamm.
2. Durchtrennen Sie den restlichen Teil des Stamms mit „schiebender“ Kette.

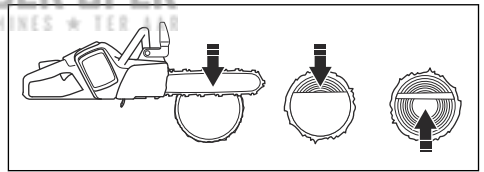

**WARNUNG:** Schalten Sie den Motor ab, wenn die Sägekette im Stamm hängen bleibt. Verwenden Sie einen Hebel, um den Schnitt zu öffnen und entfernen Sie das Gerät. Versuchen Sie nicht, das Gerät mit der Hand herauszuziehen. Wenn das Gerät plötzlich ausbricht, kann es zu Verletzungen kommen.

### So verwenden Sie die Entastungstechnik

**Hinweis:** Wenden Sie die Sägetechnik bei dicken Ästen an. Siehe *So wenden Sie die Schneidtechnik an auf Seite 20.*



**WARNUNG:** Bei Anwendung der Entastungstechnik besteht ein hohes Unfallrisiko. Siehe *Informationen zu Rückschlägen auf Seite 17* für Anweisungen zur Vermeidung eines Rückschlags.



**WARNUNG:** Sägen Sie einen Ast nach dem anderen ab. Seien Sie besonders vorsichtig, wenn Sie kleine Äste sägen, und sägen Sie keine Büsche oder viele kleine Äste gleichzeitig ab. Kleine Äste können sich in der Sägekette verfangen und damit ist ein sicherer Betrieb des Geräts nicht mehr gewährleistet.

**Hinweis:** Falls notwendig, sägen Sie die Äste stückweise. Sägen Sie die kleineren Äste (A) und (B) zuerst und anschließend den Ast direkt am Stamm (C).

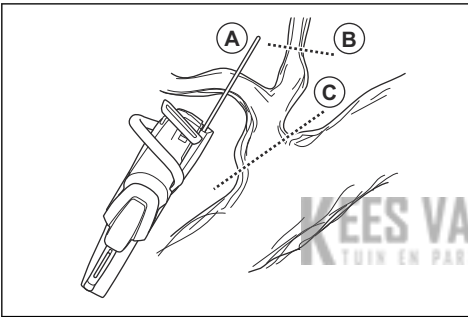

1. Entfernen Sie die Äste auf der rechten Seite des Stamms.

- Halten Sie die Führungsschiene auf der rechten Seite des Stamms, und drücken Sie den Gerätekörper gegen den Stamm.
- Wählen Sie die gewünschte Sägetechnik, je nach Spannung im Ast.

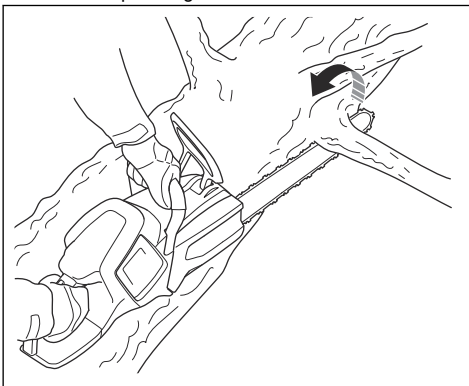

**WARNUNG:** Wenn Sie sich beim Sägen des Astes nicht sicher sind, sprechen Sie mit einem erfahrenen Motorsägenbediener, bevor Sie fortfahren.

2. Entfernen Sie die Äste auf der Oberseite des Stamms.

- Lassen Sie das Gerät auf dem Stamm und die Führungsschiene am Stamm entlang wandern.
- Sägen Sie mit „schiebender“ Kette.

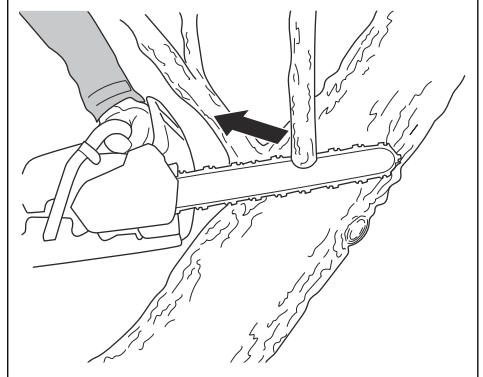

3. Entfernen Sie die Äste auf der linken Seite des Stamms.

- Wählen Sie die gewünschte Sägetechnik, je nach Spannung im Ast.

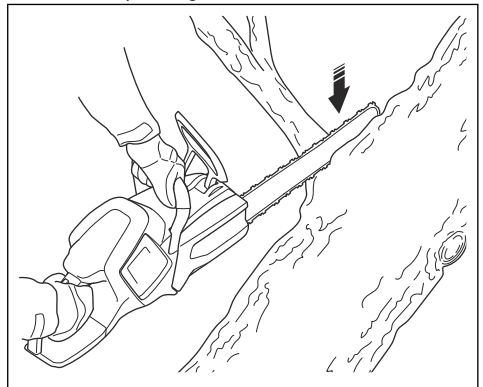

**WARNUNG:** Wenn Sie sich beim Sägen des Astes nicht sicher sind, sprechen Sie mit einem erfahrenen Motorsägenbediener, bevor Sie fortfahren.

Siehe *Sägen in Baumstämmen und Ästen, die unter Spannung stehen auf Seite 26* für Anweisungen zum Sägen von Ästen, die unter Spannung stehen.

## So verwenden Sie die Baumfälltechnik



**WARNUNG:** Das Fällen eines Baums setzt ein gewisses Maß an Erfahrung voraus. Nehmen Sie nach Möglichkeit an einem Kurs zum Bedienen von Motorsägen Teil. Sprechen Sie mit einem erfahrenen Bediener, um nötiges Wissen zu erwerben.

## So halten Sie einen ausreichenden Sicherheitsabstand ein

1. Stellen Sie sicher, dass Personen in Ihrem Umfeld einen ausreichenden Sicherheitsabstand von mindestens 2 1/2 Baumrängen einhalten.

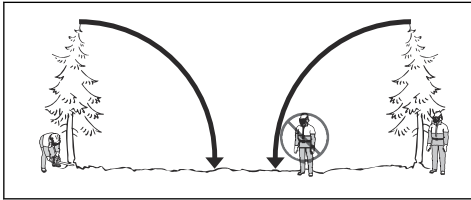

2. Stellen Sie sicher, dass keine Person sich vor oder während dem Fällen im Gefahrenbereich aufhält.

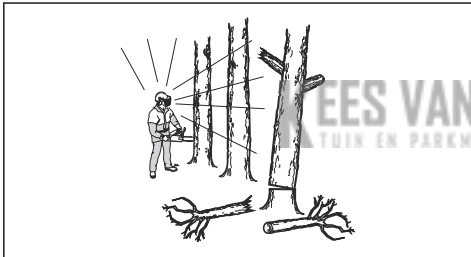

## So berechnen Sie die Fällrichtung

1. Überprüfen Sie, in welche Richtung der Baum fallen soll. Das Ziel ist, den Baum in eine Position zu fällen, in der Sie den Stamm leicht entasten und zerkleinern können. Wichtig ist auch, dass sie stabil auf den Füßen stehen und sich sicher bewegen können.



**WARNUNG:** Wenn es gefährlich oder nicht möglich ist, den Baum in seine natürliche Richtung zu fällen, dann fällen Sie ihn in eine andere Richtung.

2. Überprüfen Sie die natürliche Fallrichtung des Baumes. Zum Beispiel die Neigung und Biegung des Baumes, die Windrichtung, die Position der Äste und das Gewicht von Schnee.
3. Prüfen Sie, ob es Hindernisse vorhanden sind, z. B. andere Bäume, Stromleitungen, Straßen und/oder Gebäude.
4. Untersuchen Sie den Stamm auf Schäden und Fäulnis.



**WARNUNG:** Fäulnis im Stamm kann ein Risiko bedeuten, dass der Baum fällt, bevor Sie mit dem Sägen fertig sind.

5. Stellen Sie sicher, dass der Baum keine beschädigten oder abgestorbenen Äste hat, die abbrechen und Sie beim Fällen treffen können.
6. Lassen Sie den Baum nicht auf einen anderen stehenden Baum fallen. Es ist gefährlich, einen Baum zu entfernen, der sich beim Fällen verfangen hat. Es besteht sehr große Unfallgefahr. Siehe *So befreien Sie einen eingeklemmten Baum auf Seite 25*.

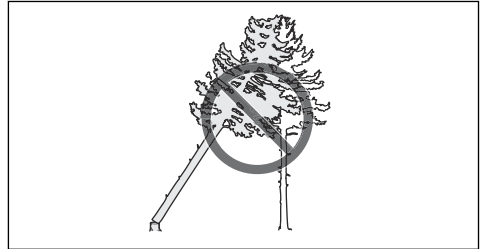

**WARNUNG:** Bei gefährlichen Fällarbeiten nehmen Sie den Gehörschutz sofort nach dem Sägen ab. Es ist wichtig, dass Sie Geräusche und Warnsignale hören.

## So entfernen Sie Äste im unteren Stammbereich und bereiten Ihren Rückzugsweg vor

Sägen Sie alle Äste auf Schulterhöhe oder unterhalb davon.

1. Sägen Sie mit ziehender Kette von oben nach unten. Stellen Sie sicher, dass sich der Baum zwischen Ihnen und dem Gerät befindet.

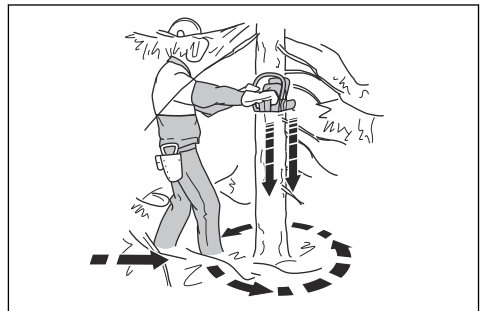

2. Entfernen Sie Unterholz aus dem Arbeitsbereich um den Baum. Entfernen Sie alle gesägten Teile aus dem Arbeitsbereich.

3. Führen Sie eine Überprüfung des Bereichs auf Hindernisse wie Steine, Äste und Löcher durch. Sie müssen einen freien Rückzugsweg haben, wenn der Baum zu fallen beginnt. Der Rückzugsweg muss ungefähr 135 Grad schräg hinter der geplanten Fällrichtung des Baumes liegen.

1. Der Gefahrenbereich
2. Der Rückzugsweg
3. Die Fällrichtung

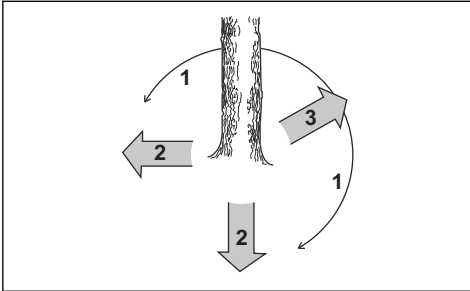

### So fällen Sie einen Baum

Husqvarna empfiehlt Ihnen, die Kerbschnitte zu machen und zum Fällen des Baumes die „Safe Corner“-Methode anzuwenden. Mit der „Safe Corner“-Methode können Sie das korrekte Brechmaß bestimmen und die Fallrichtung steuern.



**WARNUNG:** Fällen Sie keine Bäume mit einem Durchmesser, der mehr als doppelt so groß wie die Länge der Führungsschiene ist. Hierzu müssen Sie über eine Spezialausbildung verfügen.

### Das Brechmaß

Der wichtigste Schritt beim Baumfällen ist das Ermitteln des korrekten Brechmaßes. Mit dem richtigen Brechmaß können Sie die Fällrichtung kontrollieren und somit ein sicheres Fällen gewährleisten.

Die Stärke des Brechmaßes muss mindestens 10 % des Baumdurchmessers betragen.



**WARNUNG:** Wenn das Brechmaß falsch oder zu klein ist, können Sie die Fällrichtung nicht mehr kontrollieren.

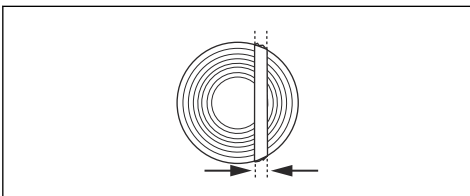

### So machen Sie Kerbschnitte

1. Machen Sie Kerbschnitte. Nehmen Sie die Kerbschnitte durch 1/4 des Baumdurchmessers vor. Legen Sie einen 45°-Winkel zwischen dem oberen und dem unteren Schnitt an.
  - a) Machen Sie zuerst den Sägeschnitt von oben. Richten Sie die Fällrichtungsmarkierung (A) des Geräts an der Fällrichtung des Baumes (B) aus. Bleiben Sie hinter dem Gerät und halten Sie den Baum auf der rechten Seite. Sägen Sie mit ziehender Kette.
  - b) Machen Sie die unteren Schnitt. Stellen Sie sicher, dass das Ende des unteren Schnitts an der gleichen Stelle wie das Ende des Sägeschnitts von oben ist.

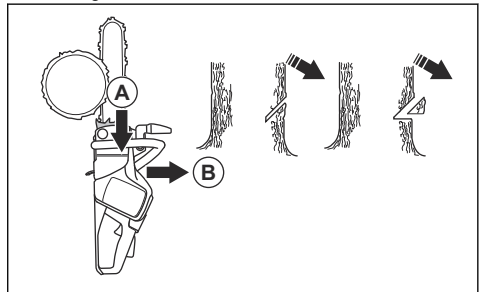

2. Stellen Sie sicher, dass die Kerbschnittlinie genau waagrecht ist und im rechten Winkel (90°) zur Fallrichtung steht. Die Kerbschnittlinie geht durch den Punkt, wo die beiden Kerbschnitte sich berühren.

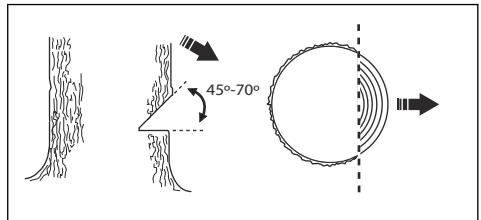

### Anwendung der „Safe Corner“-Methode

Der Fällschnitt muss etwas oberhalb des Kerbschnitts gemacht werden.

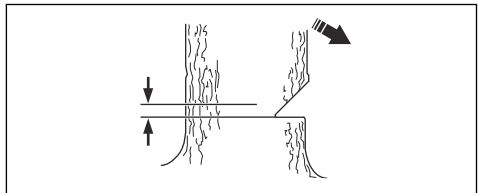



**WARNUNG:** Seien Sie vorsichtig, wenn Sie mit der Führungsschienenspitze sägen. Beginnen Sie mit dem unteren Bereich der Führungsschienenspitze zu sägen, während Sie einen Einstichschnitt in den Stamm machen.

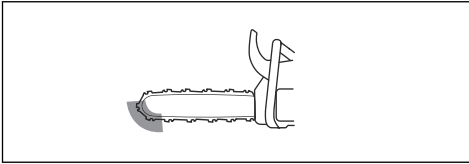

1. Wenn die effektive Schnittlänge größer als der Baumdurchmesser ist, folgen Sie diesen Schritten (a-d).
- a) Machen Sie einen geraden Einstichschnitt, um die Brechmaßbreite zu erhalten.

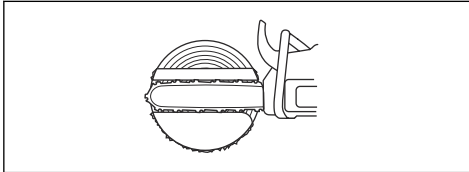

- b) Mit ziehender Kette sägen bis noch  $\frac{1}{3}$  des Stammes übrig ist.
- c) Ziehen Sie die Führungsschiene 5 bis 10 cm nach hinten.
- d) Durchtrennen Sie den restlichen Stamm, um eine sichere Ecke mit einer Breite von 5-10 cm zu erhalten.

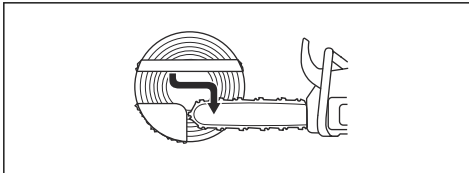

2. Wenn die effektive Schnittlänge kürzer als der Baumdurchmesser ist, gehen Sie wie folgt vor (a-d).
- a) Machen Sie einen geraden Einstichschnitt in den Stamm. Der Einstichschnitt muss größer als  $\frac{3}{5}$  des Baumdurchmessers sein.
- b) Mit ziehender Kette durch den restlichen Stamm sägen.

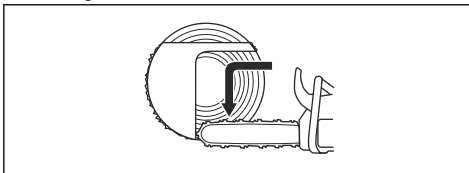

- c) Sägen Sie von der anderen Seite des Baumes gerade in den Stamm, um das Brechmaß zu erhalten.
- d) Sägen Sie mit schiebender Kette bis  $\frac{1}{3}$  des Stammes übrig ist, um die sichere Ecke zu erhalten.

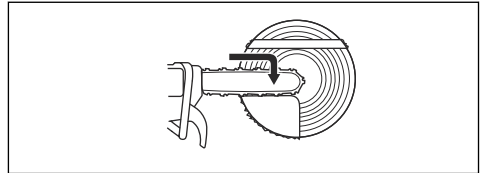

3. Legen Sie einen Keil gerade von hinten in die Kerbe.

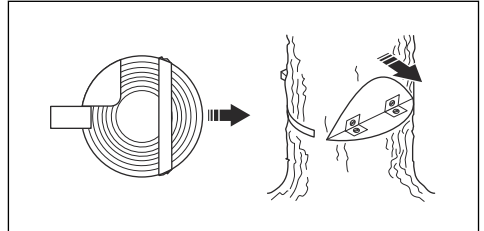

4. Sägen Sie die Ecke des Baumes ab, damit er fällt.

**Hinweis:** Wenn der Baum nicht fällt, schlagen Sie auf den Keil, bis er fällt.

5. Wenn der Baum zu fallen beginnt, dann nutzen Sie den Rückzugsweg, um sich vom Baum zu entfernen. Entfernen Sie sich mindestens 5 Meter vom Baum.

### So befreien Sie einen eingeklemmten Baum



**WARNUNG:** Es ist sehr gefährlich, einen Baum zu entfernen, der sich beim Fällen verfangen hat. Es besteht sehr große Unfallgefahr. Bleiben Sie außerhalb der Gefahrenzone und versuchen Sie nicht, einen eingeklemmten Baum zu fällen.

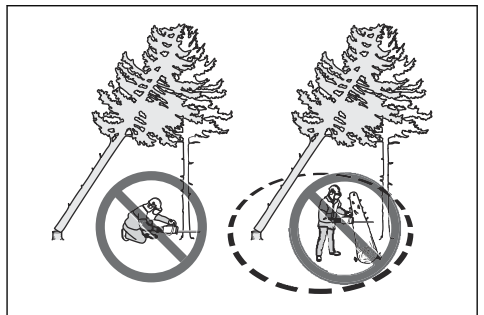

Die sicherste Methode ist, eine der folgenden Winden zu verwenden:

- Am Traktor

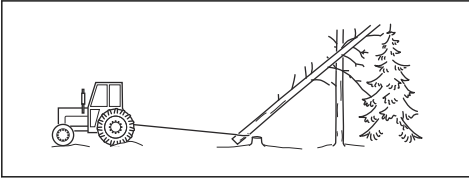

- Tragbar

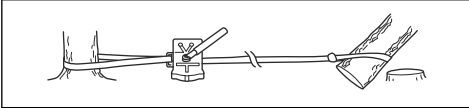

## Sägen in Baumstämmen und Ästen, die unter Spannung stehen

1. Finden Sie heraus, welche Seite des Baumstammes oder Astes unter Spannung steht.
2. Finden Sie heraus, an welchem Punkt die Spannung am stärksten ist.

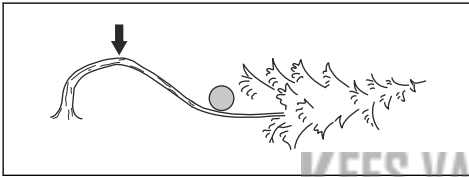

3. Prüfen Sie, welches die sichersten Verfahren sind, um die Spannung zu lösen.

**Hinweis:** In manchen Fällen ist das einzig sichere Verfahren die Benutzung einer Winde und nicht Ihres Geräts.

4. Halten Sie sich dort auf, wo der Baumstamm oder Ast Sie nicht treffen kann, wenn die Spannung gelöst ist.

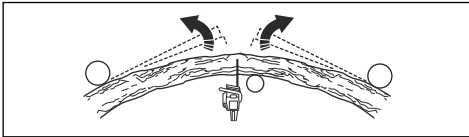

5. Machen Sie einen oder mehrere Schnitte so tief wie erforderlich, um die Spannung zu verringern. Sägen Sie am oder in der Nähe des Punktes mit der stärksten Spannung. Lassen Sie den Baumstamm oder Ast an dem Punkt mit der stärksten Spannung brechen.

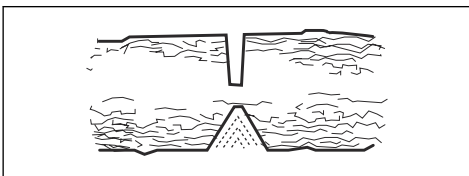

**WARNUNG:** Sägen Sie einen Baumstamm, der unter Spannung steht, nie einfach durch.



**WARNUNG:** Sägen Sie sehr vorsichtig beim Schneiden von Bäumen, die unter Spannung stehen. Es besteht die Gefahr, dass sich der Baum vor oder nach dem Sägen schnell bewegt. Es kann zu schweren Verletzungen kommen, wenn Sie sich in der falschen Position befinden oder wenn Sie falsch sägen.

6. Wenn Sie durch den Baum/Ast sägen müssen, bringen Sie 2 bis 3 Sägeschnitte im Abstand von ca. 2,5 cm und mit einer Tiefe von ca. 5 cm an.

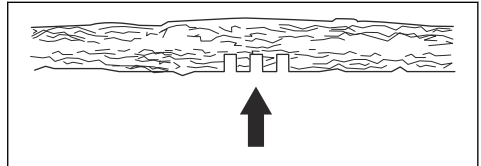

7. Sägen Sie weiter in den Stamm, bis der Stamm/Ast sich biegt und die Spannung gelöst ist.

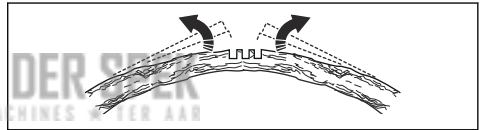

8. Sägen Sie den Baum/Ast von der anderen Seite der Biegung, nachdem die Spannung gelöst ist.

# Wartung

## Einleitung



**WARNUNG:** Lesen Sie vor dem Warten des Geräts das Kapitel über Sicherheit, und machen Sie sich damit vertraut.

## Wartungsplan



**WARNUNG:** Entfernen Sie den Akku, bevor Sie Wartungsarbeiten durchführen.

Nachstehend sind die am Gerät vorzunehmenden Wartungsmaßnahmen aufgelistet. Siehe *Wartung auf Seite 27* für weitere Informationen.

Instand halten	Vor der Verwendung	Wöchentlich	Monatlich
Die äußeren Teile des Geräts reinigen.	X		
Sicherstellen, dass der Gashebel und die Gashebelsperre sicherheitstechnisch ordnungsgemäß funktionieren.	X		
Die Kettenbremse reinigen und sicherstellen, dass die Bremse ordnungsgemäß funktioniert. Sicherstellen, dass der Kettenfänger nicht beschädigt ist. Den Kettenfänger bei Bedarf austauschen.	X		
Die Führungsschiene drehen, um für gleichmäßigeren Verschleiß zu sorgen. Sicherstellen, dass die Schmierbohrung in der Führungsschiene nicht verstopft ist. Die Kettennut reinigen.	X		
Darauf achten, dass die Schneidausrüstung und die Schutzvorrichtung keine Risse aufweisen und nicht beschädigt sind. Die Schneidausrüstung oder die Schutzvorrichtung ersetzen, wenn sie Risse aufweisen oder Stößen ausgesetzt waren.	X		
Sicherstellen, dass die Führungsschiene und die Sägekette ausreichend geölt sind.	X		
Die Sägekette überprüfen. Auf Risse prüfen und sicherstellen, dass die Sägekette nicht starr oder ungewöhnlich stark verschlissen ist. Bei Bedarf ersetzen.	X		
Die Sägekette schärfen. Die Spannung und den Zustand prüfen. Das Kettenantriebsrad auf Verschleiß prüfen und gegebenenfalls ersetzen.	X		
Den Lufteinlass am Gerät reinigen.	X		
Sicherstellen, dass alle Schrauben und Muttern fest angezogen sind.	X		
Sicherstellen, dass die Tastatur ordnungsgemäß funktioniert und unbeschädigt ist.	X		
Eine Feile verwenden, um Grate an den Kanten der Führungsschiene zu entfernen.		X	
Das Nadellager schmieren. Siehe <i>So schmieren Sie das Nadellager auf Seite 33</i> .		X	
Die Verbindungen zwischen dem Akku und dem Gerät prüfen. Die Verbindung zwischen dem Akku und dem Akkuladegerät prüfen.			X
Den Öltank leeren und innen reinigen.			X
Das Gerät und die Kühlrippen des Akkus leicht mit Druckluft durchblasen.			X

## Wartung und Prüfung der Sicherheitseinrichtungen auf dem Gerät

### So prüfen Sie den Handschutz

Prüfen Sie regelmäßig den Handschutz und die Trägheitsfunktion.

1. Stellen Sie sicher, dass der vordere Handschutz keine Schäden wie Risse aufweist.

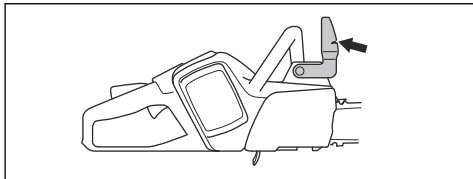

2. Stellen Sie sicher, dass der Handschutz sich frei bewegen lässt und sicher am Gerät befestigt ist.

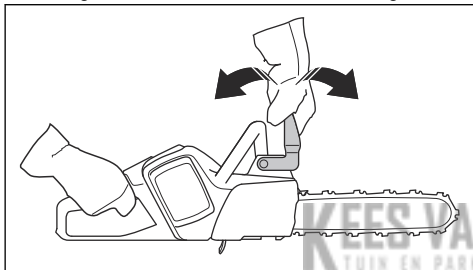

3. Halten Sie das Gerät mit abgeschaltetem Motor über einen Baumstumpf oder einen anderen stabilen Gegenstand.
4. Halten Sie den hinteren Griff und lassen Sie den vorderen Handgriff los. Lassen Sie das Gerät auf den Baumstumpf fallen.



5. Stellen Sie sicher, dass die Kettenbremse aktiviert wird, sobald die Führungsschiene auf dem Baumstumpf aufschlägt.

### So kontrollieren Sie die Handbremse

1. Stellen Sie das Gerät auf stabilen Untergrund und starten Sie es. Siehe *So starten Sie das Gerät auf Seite 18*.



**WARNUNG:** Stellen Sie sicher, dass die Sägekette nicht den Erdboden oder andere Gegenstände berührt.

2. Legen Sie Ihre Finger und Daumen um die Griffe und halten Sie das Gerät fest.

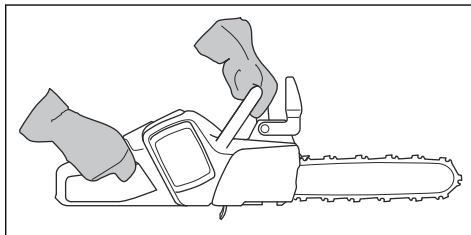

3. Lassen Sie das Gerät auf voller Leistung laufen und drücken Sie Ihr linkes Handgelenk gegen den Handschutz, um die Kettenbremse zu aktivieren. Die Sägekette muss sofort stoppen.

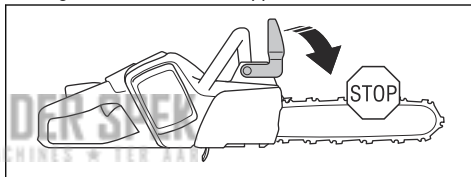

**WARNUNG:** Lassen Sie den vorderen Handgriff nicht los!

### So prüfen Sie die Gashebelsperre

1. Prüfen Sie, ob sich der Gashebel und die Gashebelsperre frei bewegen lassen und ob die Rückholfeder korrekt funktioniert.

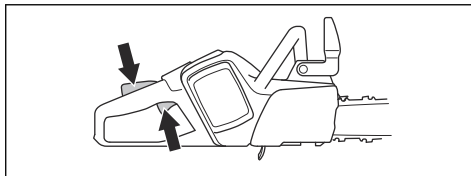

2. Drücken Sie die Gashebelsperre nach vorne (A) und nach unten (B). Halten Sie die Gashebelsperre gegen den Griff, und stellen Sie sicher, dass sie in ihre Ausgangsstellung zurückkehrt, wenn sie losgelassen wird.

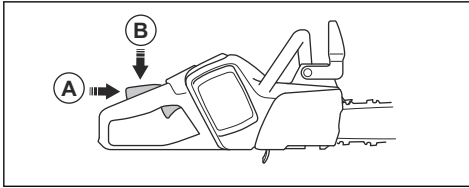

3. Stellen Sie sicher, dass der Gashebel in der Leerlaufposition verriegelt ist, wenn die Gashebelsperre freigegeben wird.

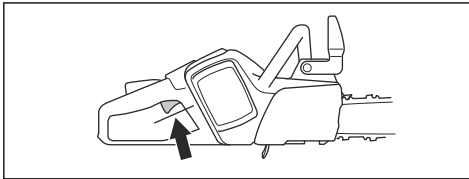

4. Starten Sie das Gerät und lassen Sie es auf voller Leistung laufen.
5. Lassen Sie den Gashebel los, und prüfen Sie, ob die Sägekette stoppt und stehen bleibt.



**WARNUNG:** Dreht sich die Sägekette, wenn der Gashebel in Leerlaufstellung steht, wenden Sie sich an Ihren Händler.

### So prüfen Sie den Kettenfänger

1. Kontrollieren Sie, ob der Kettenfänger unbeschädigt ist.
2. Stellen Sie sicher, dass der Kettenfänger stabil und am Körper des Geräts angebracht ist.

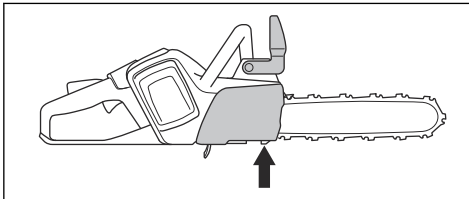

### So prüfen Sie die Funktionen der Benutzeroberfläche

1. Starten Sie das Gerät. Siehe *So starten Sie das Gerät auf Seite 18*.
2. Drücken und halten Sie die Start-/Stopptaste.

3. Stellen Sie sicher, dass das Gerät anhält und die grüne LED erlischt.

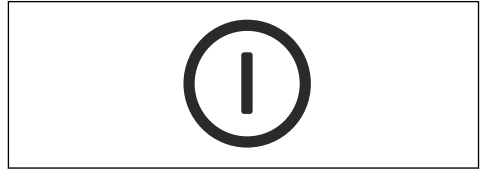

### So überprüfen Sie den Akku und das Akkufach

1. Reinigen Sie den Akku und das Akkufach des Geräts mit einer weichen Bürste.
2. Reinigen Sie die Kühlrippen und Akkuverbindungen.

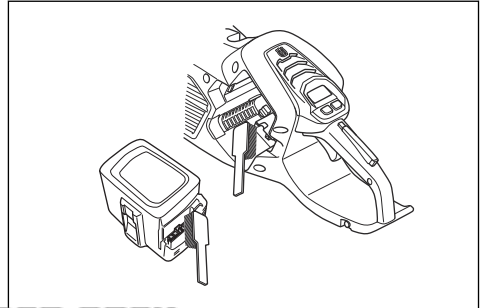

3. Stellen Sie sicher, dass der Akku keine Risse oder sonstigen Schäden aufweist.

### So kontrollieren Sie das Akkuladegerät

1. Stellen Sie sicher, dass das Akkuladegerät und das Netzkabel nicht beschädigt sind. Suchen Sie nach Rissen und anderen Beschädigungen.

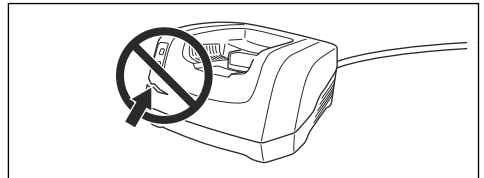

### So reinigen Sie das Kühlsystem

Das Kühlsystem hält die Motortemperatur niedrig. Das Kühlsystem besitzt unter anderem einen Lufteinlass auf der linken Seite des Geräts und einen Lüfter am Motor.

1. Reinigen Sie das Kühlsystem wöchentlich oder bei Bedarf häufiger mit einer Bürste.

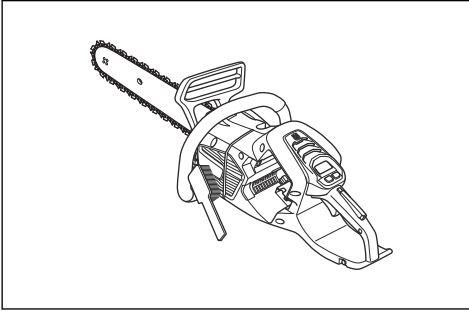

2. Stellen Sie sicher, dass das Kühlsystem nicht verschmutzt oder verstopft ist.



**ACHTUNG:** Eine Verschmutzung oder Verstopfung des Kühlsystems kann das Gerät zu heiß werden lassen. Dies kann das Gerät beschädigen.

## So schärfen Sie die Sägekette

### So montieren Sie die Führungsschiene und die Sägekette



**WARNUNG:** Tragen Sie Schutzhandschuhe, wenn Sie an der Sägekette eine Wartung durchführen oder sie verwenden. Eine Sägekette, die sich nicht bewegt, kann auch zu Verletzungen führen.

Tauschen Sie abgenutzte oder beschädigte Führungsschienen und Sägeketten mit den von Husqvarna empfohlenen Kombinationen von Führungsschienen und Sägeketten aus. Dies ist notwendig, damit die Sicherheitsfunktionen des Geräts ordnungsgemäß arbeiten. Unter *Zubehör auf Seite 39* finden Sie eine Liste der von uns empfohlenen Ersatzschienen-/Kettenkombinationen.

- Länge der Führungsschiene in cm Informationen über die Länge der Führungsschiene können in der Regel am hinteren Ende der Führungsschiene finden.

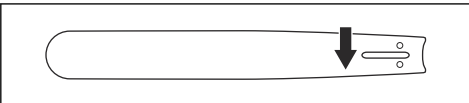

- Anzahl Zähne des Umlenksterns (T).

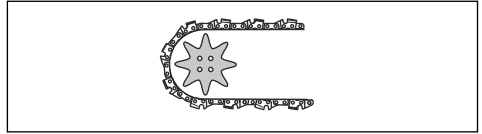

- Kettenteilung, Zoll. Der Abstand zwischen den Treibgliedern der Sägekette muss dem Abstand zwischen den Zähnen auf dem Umlenkstern und dem Kettenantriebsrad angepasst sein.

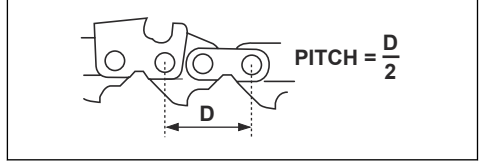

- Anzahl Treibglieder (St.). Die Anzahl der Treibglieder hängt von der Art der Führungsschiene ab.

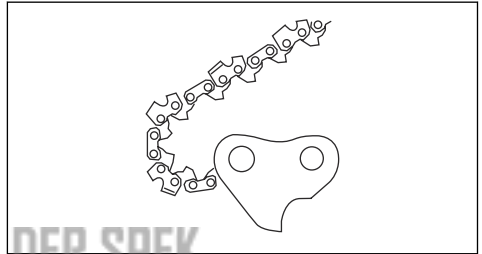

- Nutbreite der Schiene, mm. Die Nutbreite der Schiene muss identisch mit der Breite der Treibglieder der Kette sein.

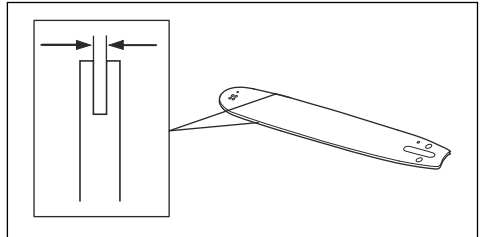

- Loch für Kettenöl und Loch für Kettenspannzapfen. Die Führungsschiene muss am Gerät ausgerichtet sein.

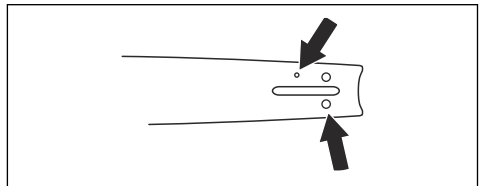

- Treibgliedbreite (mm)

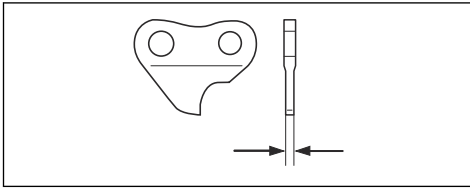

## Allgemeine Informationen zum Schärfen der Zähne

Verwenden Sie keine stumpfe Sägekette. Wenn die Sägekette stumpf ist, müssen Sie mehr Druck ausüben, um die Führungsschiene durch das Holz zu drücken. Wenn die Sägekette sehr stumpf ist, gibt es keine Holzspäne, sondern Sägemehl.

Eine scharfe Sägekette frisst sich durch das Holz, und die Holzspäne werden lang und dick.

Der Schneidezahn (A) und die Tiefenlehre (B) bilden zusammen das sägende Element der Sägekette. Der Höhenunterschied zwischen den beiden sorgt für die Schnitttiefe (Tiefenbegrenzerabstand).

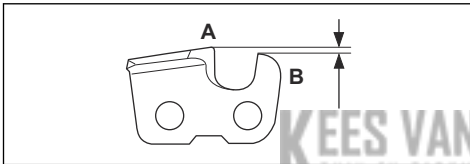

Wenn Sie den Zahn schärfen, bedenken Sie Folgendes:

- Schärfwinkel.

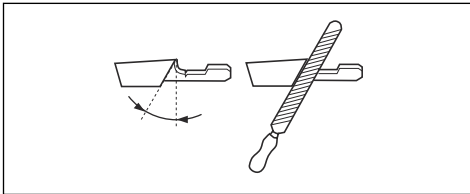

- Schnittwinkel.

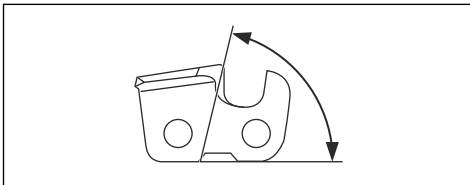

- Schärflposition.

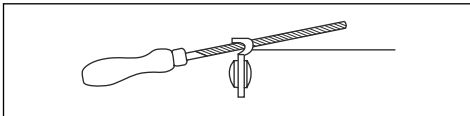

- Durchmesser der Rundfeile.

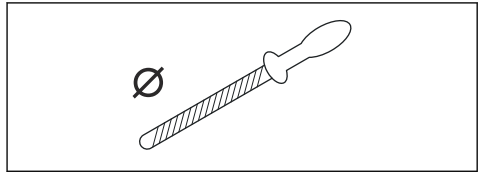

Ohne Hilfsmittel ist es nicht leicht, eine Sägekette korrekt zu schärfen. Verwenden Sie eine Husqvarna empfohlene Schärfllehre. Dies hilft Ihnen, die maximale Schneidleistung zu erhalten und die Rückschlaggefahr auf ein Minimum zu reduzieren.



**WARNUNG:** Die Intensität des Rückschlags erhöht sich erheblich, wenn Sie die Anweisungen zum Schärfen nicht befolgen.

**Hinweis:** Siehe *So schärfen Sie die Sägekette auf Seite 30*, um weitere Informationen zum Schärfen der Sägekette zu erhalten.

## So schärfen Sie die Schneidezähne

1. Verwenden Sie eine Rundfeile und eine Feilenlehre zum Schärfen der Schneidezähne.

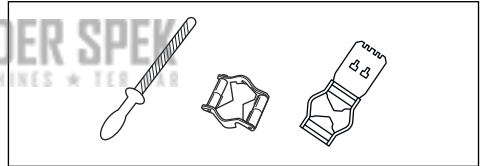

**Hinweis:** Unter *Zubehör auf Seite 39* finden Sie Informationen dazu, welche Feile und Lehre Husqvarna für Ihre Sägekette empfiehlt.

2. Wenden Sie die Feilenlehre richtig auf das Schneidwerk an. Siehe die Anweisungen im Lieferumfang der Feilenlehre.
3. Fahren Sie mit der Feile von der Innenseite der Schneidezähne heraus. Heben Sie die Feile beim Zurückziehen an.

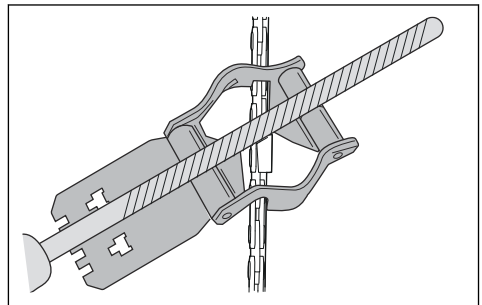

- Entfernen Sie Material von der einen Seite aller Schneidezähne.
- Drehen Sie das Gerät um und entfernen Sie Material von den Zähnen auf der anderen Seite.
- Stellen Sie sicher, dass alle Schneidezähne die gleiche Länge haben.

### Allgemeine Informationen zum Anpassen des Tiefenbegrenzerabstands

Der Tiefenbegrenzerabstand (C) nimmt ab, wenn Sie den Schneidezahn (A) schärfen. Um die maximale Schneidleistung zu erhalten, müssen Sie Feilmaterial von der Tiefenbegrenzerlehre (B) entfernen, um den empfohlenen Tiefenbegrenzerabstand einzuhalten. Siehe *Zubehör auf Seite 39* für weitere Informationen zum korrekten Tiefenbegrenzerabstand für Ihre Sägekette.

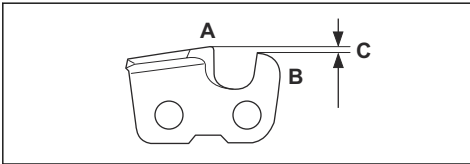

**WARNUNG:** Die Rückschlaggefahr nimmt zu, wenn der Tiefenbegrenzerabstand zu groß ist!

### So passen Sie den Tiefenbegrenzer an

Bevor Sie den Tiefenbegrenzerabstand einstellen oder die Zähne schärfen, siehe *So schärfen Sie die Schneidezähne auf Seite 31* für Anweisungen. Wir empfehlen, den Tiefenbegrenzerabstand nach jeder dritten Sägekettenschärfung einzustellen.

Wir empfehlen die Verwendung unserer Schärflöhre für den Tiefenbegrenzerabstand, um das korrekte Maß und den richtigen Winkel für die Tiefenbegrenzernase zu erhalten.

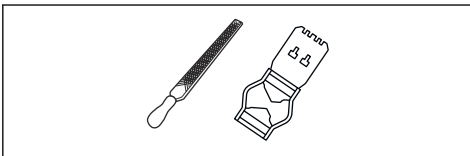

- Verwenden Sie eine Flachfeile und eine Schärflöhre zum Einstellen des Tiefenbegrenzerabstands. Verwenden Sie nur die Husqvarna empfohlene Schärflöhre für den Tiefenbegrenzerabstand, um das korrekte Maß und den richtigen Winkel für den Tiefenbegrenzer zu erhalten.
- Setzen Sie die Schärflöhre auf die Sägekette.

**Hinweis:** Auf der Verpackung der Schärflöhre finden Sie weitere Informationen zur Verwendung des Werkzeugs.

- Verwenden Sie die Flachfeile, um den Teil des Tiefenbegrenzers zu entfernen, der durch die Schärflöhre reicht.

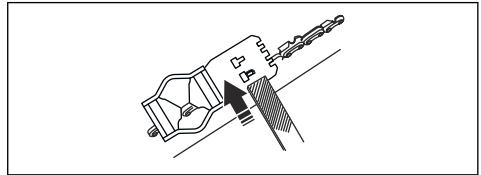

### So stellen Sie die Spannung der Sägekette ein



**WARNUNG:** Eine nicht korrekt gespannte Sägekette kann sich von der Führungsschiene lösen und schwere Verletzungen verursachen oder zum Tod führen.

Eine Sägekette wird bei Verwendung länger. Stellen Sie die Sägekette regelmäßig ein.

- Lösen Sie die Spannmutter, die die Abdeckung des Kettenantriebsrads hält. Verwenden Sie dazu den Kombischlüssel.

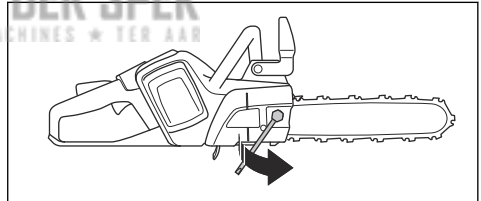

- Heben Sie die Spitze der Führungsschiene an und drehen Sie die Kettenspannschraube. Verwenden Sie dazu den Kombischlüssel.
- Ziehen Sie die Sägekette fest, bis sie fest an der Führungsschiene sitzt.

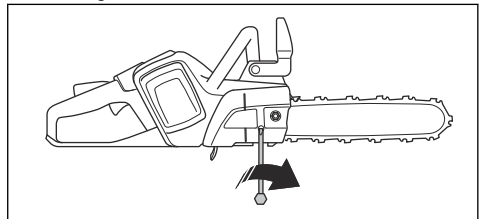

- Ziehen Sie die Spannmutter mit dem Kombischlüssel an, und heben Sie gleichzeitig die Vorderseite der Führungsschiene an.

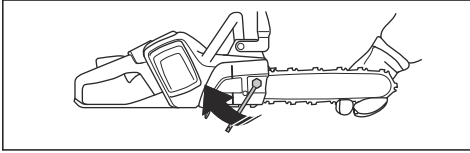

- Stellen Sie sicher, dass sich die Sägekette leicht von Hand bewegen lässt, aber nicht von der Führungsschiene herab hängt.

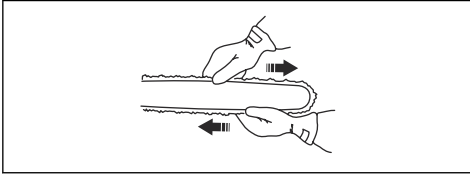

**Hinweis:** Unter *Geräteübersicht auf Seite 2* finden Sie die Position der Kettenspannschraube an Ihrem Gerät.

## So prüfen Sie die Schmierung der Sägekette

Kontrollieren Sie die Schmierung der Sägekette bei jedem dritten Laden des Akkus.

- Starten Sie das Gerät, und lassen Sie es mit 3/4-Leistung laufen. Halten Sie die Schiene ca. 20 cm (8 Zoll) über eine helle Fläche.
- Wenn die Schmierung der Sägekette korrekt ist, sehen Sie nach 1 Minute eine durchsichtige Ölspur an der Oberfläche.



- Wenn die Schmierung der Sägekette nicht korrekt ist, führen Sie die folgenden Überprüfungen durch.

- Prüfen Sie die Ölleitung in der Führungsschiene, um sicherzustellen, dass sie nicht blockiert ist. Bei Bedarf reinigen.

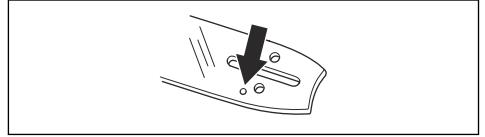

- Prüfen Sie die Nut in der Kante der Führungsschiene, um sicherzustellen, dass sie sauber ist. Bei Bedarf reinigen.

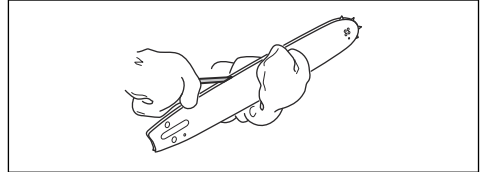

- Kontrollieren Sie, ob der Umlenkstern der Führungsschiene sich leicht bewegen lässt und sein Schmierloch offen ist. Bei Bedarf reinigen und schmieren.



- Wenn die Schmierung der Sägekette nach Durchführung der obigen Schritte nicht einwandfrei ist, wenden Sie sich an Ihren Händler.

## So prüfen Sie das Rim-Antriebsrad

Die Kupplungstrommel ist mit einem Rim-Antriebsrad ausgestattet, das ausgetauscht werden kann.

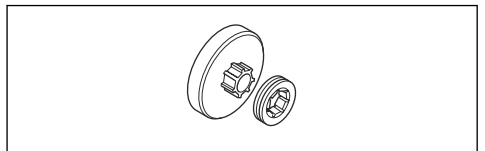

- Stellen Sie sicher, dass kein Verschleiß am Rim-Antriebsrad vorliegt. Tauschen Sie es bei Bedarf aus.
- Ersetzen Sie das Rim-Antriebsrad bei jedem Wechsel der Sägekette.

## So schmieren Sie das Nadellager

- Bewegen Sie den Handschutz nach hinten, um die Kettenbremse zu lösen.
- Lösen Sie die Schienenmuttern und entfernen Sie den Kupplungsdeckel.

**Hinweis:** Einige Modelle haben nur eine Schienenmutter.

3. Setzen Sie das Gerät auf einem stabilen Untergrund mit der Kupplungstrommel nach oben ab.
4. Schmieren Sie das Nadellager mit einer Schmierfett pistole. Verwenden Sie Motoröl oder Lagerfett von hoher Qualität.

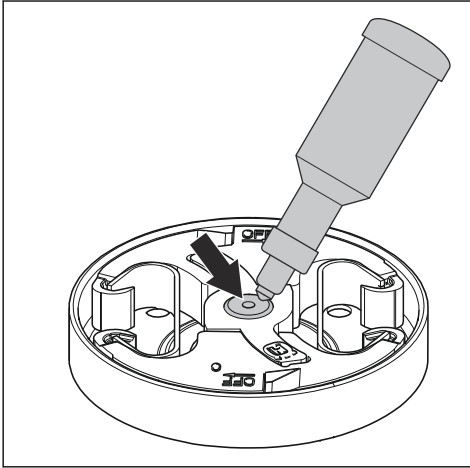

4. Tauschen Sie die Sägekette aus, wenn der längste Teil des Schneidezahns weniger als 4 mm lang ist. Tauschen Sie die Sägekette auch bei Rissen am Schneidewerkzeug aus.

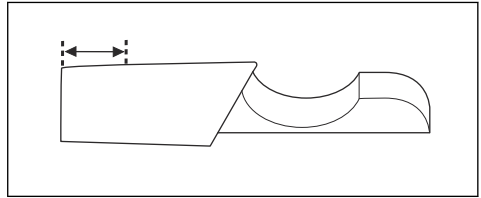

### So prüfen Sie die Führungsschiene

1. Stellen Sie sicher, dass die Ölleitung nicht verstopft ist. Reinigen Sie sie, falls dies notwendig ist.

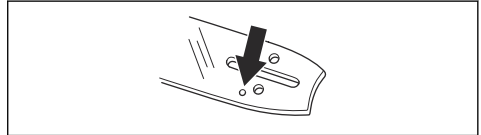

2. Prüfen Sie, ob sich an den Kanten der Führungsschiene Grate gebildet haben. Entfernen Sie Grate mit einer Feile.

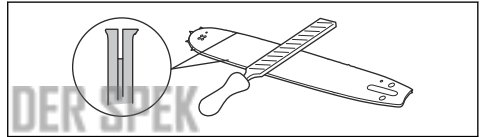

3. Reinigen Sie die Nut in der Führungsschiene.

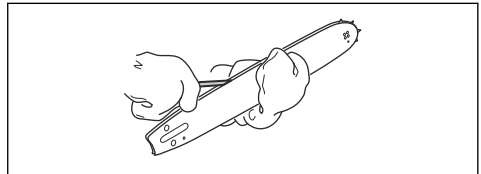

4. Überprüfen Sie die Nut in der Führungsschiene auf Verschleiß. Tauschen Sie die Führungsschiene aus wenn nötig.

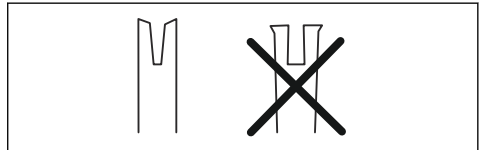

### So prüfen Sie die Schneid ausrüstung

1. Stellen Sie sicher, dass es keine Risse an den Nieten und Gliedern gibt und dass keine Niete locker sind. Tauschen Sie sie bei Bedarf aus.

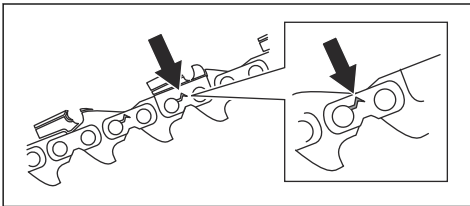

2. Sorgen Sie dafür, dass die Sägekette einfach zu biegen ist. Tauschen Sie die Sägekette aus, wenn sie zu starr ist.
3. Vergleichen Sie die Sägekette mit einer neuen Kette, um herauszufinden, ob Niete und Glieder abgenutzt sind.

5. Prüfen Sie, ob die Führungsschienenspitze rau oder stark abgenutzt ist.

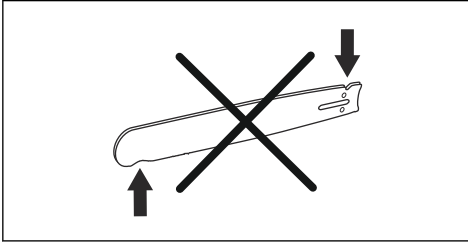

6. Kontrollieren Sie, ob der Umlenkstern der Führungsschiene sich leicht bewegen lässt und sein Schmierloch offen ist. Reinigen und schmieren Sie ihn bei Bedarf.

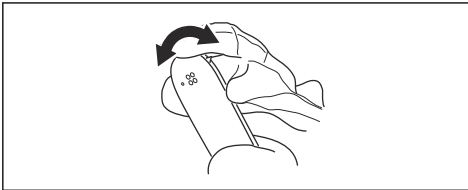

7. Drehen Sie die Führungsschiene täglich zur Verlängerung der Lebensdauer.

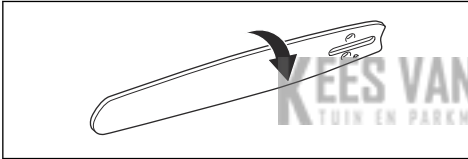

## So regulieren Sie den Kettenöfluss



**WARNUNG:** Stoppen Sie den Motor, bevor Sie Einstellungen an der Ölpumpe vornehmen.

- Drehen Sie die Stellschraube für die Ölpumpe. Verwenden Sie dazu einen Schraubenschlüssel oder einen Kombischlüssel.

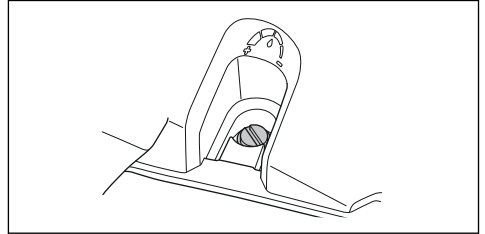

- Drehen Sie die Stellschraube gegen den Uhrzeigersinn, um den Ölfluss zu erhöhen.
- Drehen Sie die Stellschraube im Uhrzeigersinn, um den Ölfluss zu verringern.

## Fehlerbehebung

### Benutzeroberfläche

LED-Bildschirm	Mögliche Fehler	Mögliche Abhilfe
Die Warnanzeige blinkt.	Kettenbremse ist aktiviert.	Die Kettenbremse deaktivieren.
	Temperaturabweichung.	Warten, bis sich das Gerät abgekühlt hat.
	Überlastung. Die Sägekette kann sich nicht bewegen.	Die Sägekette freigeben.
	Der Gashebel und die Start-/ Stopptaste werden gleichzeitig gedrückt.	Den Gashebel loslassen, um das Gerät zu aktivieren.

LED-Bildschirm	Mögliche Fehler	Mögliche Abhilfe
Grüne LED des Einschaltknopfes blinkt.	Geringe Akkuspannung.	Den Akku laden.
Die Warnanzeige leuchtet.	Service.	Den Händler kontaktieren.

## Akku

Störung	Mögliche Fehler	Mögliche Abhilfe
Grüne LED blinkt.	Geringe Akkuspannung.	Laden Sie den Akku.
Rote Fehler-LED blinkt	Der Akku ist leer.	Laden Sie den Akku.
	Temperaturabweichung.	Der Akku darf nur bei Temperaturen zwischen -10°C (14°F) und 40°C (104°F) verwendet werden.
	Überspannung.	Nehmen Sie den Akku aus dem Ladegerät.
Rote Fehler-LED leuchtet auf.	Die Zellendifferenz ist zu groß (1 V).	Wenden Sie sich an Ihren Servicehändler.

## Akkuladegerät



LED-Anzeige	Mögliche Fehler	Mögliche Fehlerbehebung
Warnanzeige blinkt.	Temperaturabweichung.	Der Akku darf nur in Umgebungen mit Temperaturen zwischen 5 °C und 40 °C verwendet werden.
Warnanzeige leuchtet.		Wenden Sie sich an Ihren Servicehändler.

## Transport, Lagerung und Entsorgung

### Transport und Lagerung

- Die mitgelieferten Lithium-Ionen-Akkus entsprechen den Anforderungen des Gefahrgutrechts.
- Beachten Sie für den gewerblichen Transport, auch durch Dritte oder Speditionen, die gesonderten Anforderungen auf Verpackung und Etiketten.
- Sprechen Sie sich, bevor Sie das Gerät versenden, mit einer Person ab, die speziell im Gefahrgutversand geschult ist. Beachten Sie sämtliche geltende nationale Vorschriften.
- Bedecken Sie offene Kontakte mit Klebeband, wenn Sie den Akku in eine Verpackung legen. Stellen

Sie sicher, dass der Akku in der Verpackung nicht verrutschen kann.

- Entnehmen Sie den Akku für die Lagerung oder den Transport.
- Bringen Sie den Akku und das Ladegerät an einem Ort unter, der trocken und frei von Feuchtigkeit und Frost ist.
- Lagern Sie den Akku nicht an einem Ort, an dem es zu elektrostatischen Entladungen kommen kann. Bewahren Sie den Akku nicht in einem Metallkasten auf.
- Stellen Sie bei der Lagerung des Akkus sicher, dass die Temperatur zwischen 5 °C/41 °F und

25 °C/77 °F liegt und der Akku keinem direkten Sonnenlicht ausgesetzt ist.

- Stellen Sie bei der Lagerung des Akkuladegeräts sicher, dass die Temperatur zwischen 5 °C/41 °F und 45 °C/113 °F liegt und das Ladegerät keinem direkten Sonnenlicht ausgesetzt ist.
- Das Ladegerät darf nur verwendet werden, wenn die Umgebungstemperatur zwischen 5 °C/41 °F und 40 °C/104 °F liegt.
- Laden Sie den Akku auf 30 bis 50 %, bevor Sie ihn über längere Zeit einlagern.
- Lagern Sie das Akkuladegerät in einem geschlossenen und trockenen Raum.
- Achten Sie bei der Lagerung darauf, dass sich der Akku nicht in unmittelbarer Nähe zum Ladegerät befindet. Kinder und andere nicht befugte Personen dürfen die Ausstattung nicht berühren. Verwahren Sie die Ausstattung in einem abschließbaren Raum.
- Reinigen Sie das Gerät und führen Sie umfassende Servicearbeiten durch, bevor Sie es längere Zeit einlagern.
- Verwenden Sie für das Gerät einen Transportschutz, um Verletzungen oder Schäden am Gerät bei Transport und Lagerung zu vermeiden.
- Befestigen Sie das Gerät während des Transports sicher.

## Entsorgung von Akku, Ladegerät und Gerät

Das Symbol unten bedeutet, dass das Gerät nicht über den Hausmüll entsorgt werden darf. Recyceln Sie es an einer Recyclingstation für elektrische und elektronische Geräte. So werden Umwelt- und Personenschäden vermieden.

Weitere Informationen erhalten Sie bei örtlichen Behörden, dem Abfallentsorgungsunternehmen oder Ihrem Händler.



**Hinweis:** Das Symbol ist auf dem Gerät oder der Verpackung des Geräts zu finden.

## Entsorgen von Elektro- und Elektronik-Altgeräten

Gilt nur für Deutschland



Die durchgestrichene Abfalltonne weist darauf hin, dass Sie gesetzlich verpflichtet sind, dieses Gerät getrennt vom unsortierten Siedlungsabfall zu entsorgen.

Die Entsorgung im Restmüll oder im gelben Sack ist verboten. Wenn das Produkt Einwegbatterien oder Akkus enthält, die nicht dauerhaft installiert sind, müssen diese vor der Entsorgung des Produkts entfernt und separat als Batterien bzw. Akkus entsorgt werden.

### Entfernen von Batterien, Akkus und Leuchtmitteln:

Batterien, Akkus oder Leuchtmittel, die aus dem Produkt entfernt werden können, ohne es zu beschädigen, müssen vor der Entsorgung entfernt und separat als Batterien, Akkus oder Leuchtmittel entsorgt werden. Die folgenden Batterien oder Akkus sind in diesem Produkt enthalten:

- **Akkutyp:** Li-ion
- **Chemie:** Lithium

### Informationen zur Rückgabe von Elektro- und Elektronik-Altgeräten für Privathaushalte:

Wie im Folgenden näher beschrieben, sind bestimmte Verreiber verpflichtet, Elektro- und Elektronik-Altgeräte kostenlos zurückzunehmen.

Verreiber von Elektro- und Elektronikgeräten mit einer Verkaufsfläche von mindestens 400 m<sup>2</sup> und Lebensmittelhändler mit einer Gesamtverkaufsfläche von mindestens 800 m<sup>2</sup>, die mehrmals im Kalenderjahr oder beständig Elektro- und Elektronikgeräte abgeben und verkaufen, sind unter den folgenden Umständen zur Rücknahme von Geräten verpflichtet:

1. Beim Verkauf eines neuen Elektro- oder Elektronikgeräts muss der Verreiber ein Altgerät desselben Gerätetyps kostenlos zurücknehmen, das im Wesentlichen die gleichen Funktionen wie das neue Gerät bereitstellt. Dies muss an dem Standort, an dem das Gerät abgegeben wird, oder in unmittelbarer Nähe geschehen. Privathaushalte gelten auch als der Ort, an dem das Gerät abgegeben wird, sofern das Produkt dorthin geliefert wird: In diesem Fall werden Altgeräte ohne Kosten für den Endbenutzer abgeholt.
2. Der Verreiber muss Altgeräte mit einem Durchmesser von weniger als 25 cm auf Wunsch des Endbenutzers an der Verkaufsstelle oder in unmittelbarer Nähe zurücknehmen. Diese Rückgabe muss nicht mit dem Kauf von Elektro- oder Elektronikgeräten in Verbindung stehen und ist auf drei Altgeräte pro Gerätetyp beschränkt.

Bei Abschluss des Kaufvertrags für ein neues Elektro- oder Elektronikgerät muss der Verreiber den Endbenutzer über sein Recht informieren, das Altgerät zurückzugeben oder kostenlos abholen zu lassen, und den Endbenutzer fragen, ob er beabsichtigt, ein Altgerät bei der Lieferung des neuen Geräts zurückzugeben.

Dies gilt auch für den Vertrieb über Telekommunikation, wenn die Lager- und Versandfläche für Elektro- und Elektronikgeräte mindestens 400 m<sup>2</sup> beträgt oder wenn die gesamte Lager- und Versandfläche mindestens 800 m<sup>2</sup> beträgt, wobei die kostenlose Abholung von Elektro- oder Elektronikgeräten auf die folgenden Kategorien beschränkt ist:

- 1 (Wärmeüberträger)
- 2 (Geräte mit Displays) und
- 4 (große Geräte mit mindestens einer äußeren Abmessung von mehr als 50 cm)

## WEEE-Registrierungsnummer

Husqvarna 10168717

## Sammlungs- und Verwertungsraten

Gemäß der WEEE-Richtlinie sind die EU-Mitgliedstaaten verpflichtet, Daten über Elektro- und Elektronik-Altgeräte zu sammeln und diese Daten an die Europäische Kommission zu übermitteln. Weitere Informationen hierzu finden Sie auf der BMUV-Website: <https://www.bmu.de/themen/wasser-ressourcen-abfall/kreislaufwirtschaft/statistiken/elektro-und-elektronikaltgeraete>

Für alle anderen Elektro- und Elektronikgeräte muss der Vertreiber entsprechende Rücknahmestellen in angemessener Nähe zum Endverbraucher sicherstellen. Dies gilt auch für Altgeräte, bei denen keine äußere Abmessung 25 cm überschreitet, die der Endbenutzer zurückgeben möchte, ohne ein neues Gerät zu erwerben.

## Datenschutz

Alle Endbenutzer von Elektro- und Elektronik-Altgeräten sind dafür verantwortlich, alle personenbezogenen Daten von den zu entsorgenden Elektro- und Elektronik-Altgeräten zu löschen.

# Technische Angaben

## Technische Daten

	542i XP®	542i XP®G
<b>Motor</b>		
Typ	BLDC (bürstenlos) 36 V	BLDC (bürstenlos) 36 V
<b>Merkmale</b>		
Energiesparmodus	isavE	savE
<b>Schmiersystem</b>		
Ölpumpentyp	Einstellbar	Einstellbar
Füllmenge Öltank, l/cm <sup>2</sup>	0,18/180	0,18/180
<b>Gewicht</b>		
Motorsäge ohne Akku, Führungsschiene, Sägekette und mit leerem Kettenöltank, kg	3,7	3,7
<b>Wasserschutzgrad</b>		
IPX4	Ja	Ja
<b>Geräuschemissionen <sup>2</sup></b>		
Schalleistungspegel, gemessen dB (A)	102	102
Schalleistungspegel, garantiert L <sub>WA</sub> dB (A)	104	104
<b>Schallpegel <sup>3</sup></b>		
Der Schalldruckpegel am Ohr des Bedieners, gemessen gemäß EN 62841-1	91	91

<sup>2</sup> Umweltbelastende Geräuschemissionen, gemessen als Schalleistung (L<sub>WA</sub>) gemäß EG-Richtlinie 2000/14/EG.

<sup>3</sup> Berichten zufolge liegt der Schalldruckpegel für dieses Gerät normalerweise bei einer Ausbreitungsklasse (Standardabweichung) von 3 dB (A).

	542i XP®	542i XP®G
<b>Vibrationspegel</b> <sup>4</sup>		
Vorderer Handgriff, m/s <sup>2</sup>	4,3	4,3
Hinterer Handgriff, m/s <sup>2</sup>	4,8	4,8
<b>Sägekette/Führungsschiene</b>		
Empfohlene Schienenlängen, Zoll/cm	12-16/30-40	12-16/30-40
Effektive Schnittlänge, Zoll/cm	11-15/28-38	11-15/28-38
Kettenantriebsradtyp/Anzahl Zähne	m0,325 Zoll/7 (SP21G)	m0,325 Zoll/7 (SP21G)
Maximale Kettengeschwindigkeit/(savE), m/s	24 (18)	24 (18)
<b>Funkfrequenzdaten für Bluetooth®</b>		
Frequenzband, GHz	2,4–2,4835	2,4–2,4835
Ausgangsleistung, max. dBm 0	0	0

## Zubehör

### Kombinationen aus Führungsschiene und Sägekette

Die folgende Schneidausrüstung ist für Husqvarna 542i XP®, 542i XP®G zugelassen.

Kees van der Spek  
TUIN EN PARKMACHINES • TER AAR







Führungsschiene				Sägekette		
Länge, Zoll	Kettenteilung, Zoll	Tiefenbegrenzer, mm	Max. Radius des Umlenksterns	Typ	Länge, Treibglieder (Anz.)	Geringer Rückschlag
13	0,325	1,3	11T	Husqvarna SP33G	56	Ja
15					64	
12	0,325 mini	1,1	8T	Husqvarna SP21G	51	Ja
14					59	
16					64	

### Feilausrüstung und Feilwinkel

Mithilfe der Husqvarna-Schärflehre finden Sie stets den gewünschten Feilwinkel. Wir empfehlen, zum Schärfen der Sägekette immer eine Husqvarna-Schärflehre zu verwenden. Die Teilenummern können Sie der unten stehenden Tabelle entnehmen.

Wenn Sie nicht wissen, welche Sägekette an Ihrem Gerät angebracht ist, wenden Sie sich an Ihren Servicehändler.

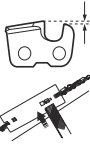
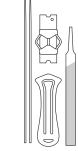
<sup>4</sup> Vibrationspegel gemäß EN 62841-4-1. Berichten zufolge liegt der Vibrationspegel normalerweise bei einer Ausbreitungsklasse (Standardabweichung) von 1 m/s<sup>2</sup>. Angegebene Vibrationsdaten aus Messungen, bei denen das Gerät mit einer Schienenlänge und dem empfohlenen Kettentyp ausgestattet ist. Ist das Gerät mit einer anderen Schienenlänge ausgestattet, kann der Vibrationspegel um maximal  $\pm 1,5$  m/s<sup>2</sup> variieren.

							
SP21G	5/32 Zoll/ 4,0 mm	60°	30°	0°	0,025 Zoll/ 0,65 mm	5950046-01	5950047-01
SP33G	3/16 Zoll/4,8 mm	80°	80°	0°	0,025 Zoll/ 0,65 mm	5869334-01	5869384-01

## Zugelassene Akkus

Batterie	BLI200X	BLI300
Typ	Lithium-Ionen	Lithium-Ionen
Akkukapazität, Ah	5,2	9,4
Nennspannung, V	36	36
Gewicht, kg	1,4	2,0

## Zugelassene Ladegeräte

**KEES VAN DER SPEK**  
TUIN EN PARKMACHINES \* TER AAR

Akkuladegerät	QC500
Eingangsspannung, V	100-240
Frequenz, Hz	50-60
Leistung, W	500

# Konformitätserklärung

## EU-Konformitätserklärung

Die **Husqvarna AB**, SE-561 82 Huskvarna, Schweden,  
Tel.: +46-36-146500, erklärt in alleiniger Verantwortung,  
dass das Gerät:

<b>Beschreibung</b>	Akkubetriebene Motorsäge
<b>Marke</b>	Husqvarna
<b>Typ/Modell</b>	542i XP®, 542i XP®G
<b>Identifizierung</b>	Seriennummern ab 2023

die folgenden EU-Richtlinien und -Verordnungen erfüllt:

<b>Verordnung</b>	<b>Beschreibung</b>
2006/42/EG	„Maschinenrichtlinie“
2014/30/EMC	„über elektromagnetische Verträglichkeit“
2011/65/EU	„zur Beschränkung der Verwendung bestimmter gefährlicher Stoffe“
2000/14/EG	„über umweltbelastende Geräuschemissionen von zur Verwendung im Freien vorgesehenen Geräten und Maschinen“
2014/53/EG	„zu Funkanlagen“

und dass die folgenden Normen und/oder technischen  
Daten angewendet werden: EN 62841-1:2015/A11:2022  
(IEC 62841-1:2014), EN 62841-4-1:2020, EN ISO  
12100:2010, EN 61000-6-3:2007+A1:2011+AC:2012,  
EN 6100-6-1:2007, EN IEC 63000:2018.

Für Geräte mit Bluetooth®-Funktion auch: ETSI EN 301  
489-1 v.1.9.1, ETSI EN 301 489-17 v.3.2.4, EN 300 328  
v.2.2.2.

Zertifikatsnummern: 0404/23/2584.

Benannte Stelle: 0404, SMP Svensk Maskinprovning  
AB, Box 4053, SE-904 03 Umeå, Sweden hat die EG-  
Typenprüfung gemäß Maschinenrichtlinie (2006/42/EG)  
Artikel 12, Absatz 3b durchgeführt.

SMP Svensk Maskinprovning AB hat auch die  
Übereinstimmung mit Anhang V der Richtlinie  
2000/14/EG des Rates bestätigt.

Informationen zu Geräuschemissionen finden Sie unter  
*Technische Daten auf Seite 38.*

Huskvarna, 2023-09-15

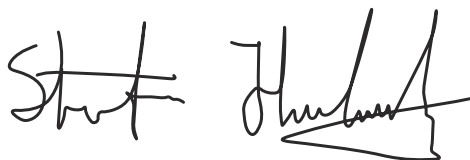

Stefan Holmberg, R&D Director, Technology  
Management, Husqvarna AB.

Verantwortlich für die technische Dokumentation.



## Eingetragene Marken

Die **Bluetooth®**-Wortmarke und die Logos sind  
eingetragene Marken von **Bluetooth SIG, inc.** und die  
Verwendung dieser Marken durch Husqvarna erfolgt  
unter Lizenz.

# Sommaire

Introduction.....	42	Transport, entreposage et mise au rebut.....	76
Sécurité.....	44	Caractéristiques techniques.....	77
Montage.....	54	Accessoires.....	78
Utilisation.....	55	Déclaration de conformité.....	81
Entretien.....	66	Marques déposées.....	81
Dépannage.....	75		

# Introduction

## Utilisation prévue

Cette tronçonneuse pour services forestiers est conçue pour des travaux forestiers tels que l'abattage, l'élagage et la coupe.

**Remarque:** La législation nationale peut imposer des limites à l'utilisation du produit.

## Description du produit

Ce produit est un modèle de tronçonneuse équipé d'un moteur électrique.

Nous travaillons en permanence à l'amélioration de votre sécurité et de votre efficacité pendant l'utilisation. Pour davantage d'informations, contactez votre atelier d'entretien.

## Aperçu du produit

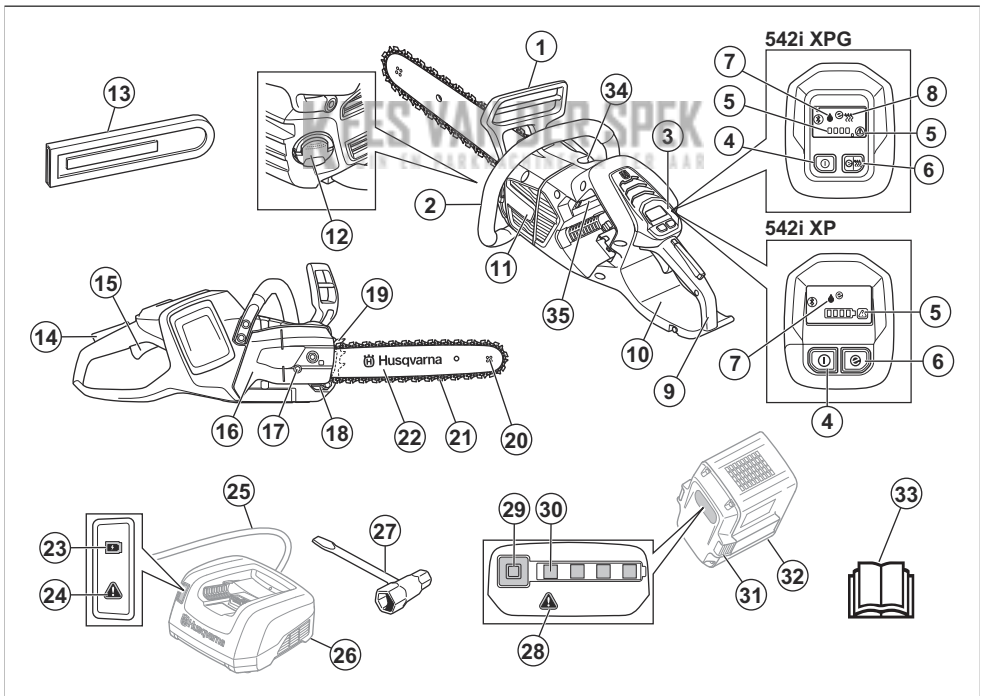

- |                           |  |
|---------------------------|--|
| 1. Protection anti-rebond | 5. Témoin d'avertissement                  |
| 2. Poignée avant          | 6. Bouton SavE                             |
| 3. Interface utilisateur  | 7. Indicateur de niveau d'huile            |
| 4. Bouton marche/arrêt    | 8. Indicateur de chaleur dans les poignées |

9. Poignée arrière avec protection de la main droite
10. Autocollant d'information et d'avertissement
11. Boîtier de ventilateur
12. Réservoir d'huile de chaîne
13. Protection de transport
14. Blocage de la gâchette de puissance
15. Gâchette de puissance
16. Couvercle du pignon d'entraînement
17. Vis du tendeur de chaîne
18. Capteur de chaîne
19. Patin d'ébranchage
20. Pignon du nez de guide-chaîne
21. Chaîne
22. Guide-chaîne
23. Indicateur d'état de charge
24. Témoin d'avertissement
25. Cordon d'alimentation
26. Chargeur de batterie
27. Clé mixte
28. Témoin d'avertissement
29. Bouton, état de la batterie
30. État de la batterie
31. Bouton de libération de la batterie
32. Batterie
33. Manuel d'utilisation
34. Vis de réglage de la pompe à huile
35. Plaque de numéro de série et de produit

## Symboles concernant le produit



soyez prudent et utilisez le produit correctement. Ce produit peut causer des blessures graves, voire mortelles, au conducteur ou à d'autres personnes.



Lisez le manuel d'utilisation et assurez-vous de bien comprendre les instructions avant d'utiliser ce produit.



Portez un casque de protection, des protège-oreilles et des protections pour les yeux homologués.



Servez-vous de vos 2 mains lorsque vous utilisez le produit.



Ce produit est conforme aux directives CE en vigueur.



Ce produit est conforme aux réglementations en vigueur au Royaume-Uni.



Émissions sonores dans l'environnement selon la directive européenne 2000/14/CE et la législation de la Nouvelle-Galles du Sud « Protection of the Environment Operations (Noise Control) Regulation 2017 ». Les données relatives aux émissions sonores figurent sur l'étiquette de la machine et dans le chapitre Caractéristiques techniques.



Attention ! Un rebond peut se produire lorsque le nez du guide-chaîne entre en contact avec un objet. Ceci projette le guide-chaîne vers l'opérateur. Risque de blessures graves voire mortelles.



Frein de chaîne, serré (droite). Frein de chaîne, desserré (gauche).



Indication du sens de rotation de la chaîne.



Huile de chaîne.



Équipement de coupe recommandé dans cet exemple : Longueur de guide XX po (XX mm), rayon de nez X dents max., type de chaîne Husqvarna HXX.



Tension nominale, V.



Courant continu.



Protection contre les éclaboussures d'eau.



**Marquage environnemental.** Le produit ou son emballage ne font pas partie des ordures ménagères. Déposez-le dans une déchetterie agréée pour équipements électriques et électroniques.



Si le produit est doté de la technologie sans fil **Bluetooth®**. Le symbole Bluetooth® sera inscrit sur l'étiquette du nom du produit. Reportez-vous à la

yyyywwxxxxx

La plaque signalétique ou l'impression au laser indiquent le numéro de série. **yyyy** désigne l'année de production et **ww** désigne la semaine de production.

**Remarque:** les autres symboles/autocollants présents sur le produit concernent des exigences de certification spécifiques à certains marchés.

## Sécurité

### Définitions de sécurité

Des avertissements, des recommandations et des remarques sont utilisés pour souligner des parties spécialement importantes du manuel.



**AVERTISSEMENT:** Symbole utilisé en cas de risque de blessures ou de mort pour l'opérateur ou les personnes à proximité si les instructions du manuel ne sont pas respectées.



**REMARQUE:** Symbole utilisé en cas de risque de dommages pour le produit, d'autres matériaux ou les environs si les instructions du manuel ne sont pas respectées.

**Remarque:** Symbole utilisé pour donner des informations supplémentaires pour une situation donnée.

### Consignes générales de sécurité relatives à l'outil à moteur



**AVERTISSEMENT:** Lisez l'ensemble des avertissements de sécurité, des consignes, des illustrations et des spécifications fournies avec cet outil électrique. Le non-respect des consignes énumérées ci-dessous peut être à l'origine d'un choc électrique, d'un incendie et/ou de blessures graves.

- **Conservez toutes ces consignes et instructions pour toute consultation ultérieure.** Le terme « outil électrique » utilisé dans les avertissements fait référence à l'outil branché sur secteur (fil) ou à l'outil alimenté par batterie (sans fil).

### Sécurité dans l'espace de travail

- **Maintenez un espace de travail propre et bien éclairé.** Les espaces encombrés ou sombres exposent à des accidents.

- **N'utilisez pas de machines à usiner dans des atmosphères explosives, en présence de liquides, de gaz ou de poussières inflammables par exemple.** Les machines à usiner provoquent des étincelles qui peuvent enflammer la poussière ou les vapeurs.
- **Tenez les enfants et les spectateurs à distance lorsque la machine à usiner est en marche.** Un moment d'inattention peut vous faire perdre le contrôle.

### Sécurité électrique

- **Les fiches des machines à usiner doivent être adaptées à la prise. N'apportez jamais de modifications à la fiche. Ne pas utiliser de fiches d'adaptation avec des machines mises à la terre.** Des fiches non modifiées et des prises compatibles réduisent le risque de choc électrique.
- **Évitez tout contact physique avec les surfaces mises à la terre telles que les tuyaux, les radiateurs, les cuisinières et les réfrigérateurs.** Le risque d'électrocution est plus important si le corps est relié à la terre.
- **Ne pas exposer les outils électriques à la pluie ou à l'humidité.** L'infiltration d'eau dans une machine à usiner augmente le risque d'électrocution.
- **Ne malmenez pas le cordon. N'utilisez jamais le cordon pour porter, tirer ou débrancher la machine. Maintenez le cordon d'alimentation à l'écart de la chaleur, de bords tranchants ou de pièces en mouvement.** Les fils endommagés ou emmêlés augmentent le risque de choc électrique.
- **Lorsque vous utilisez un outil électrique à l'extérieur, utilisez une rallonge électrique adaptée à l'usage extérieur.** L'utilisation d'un cordon d'alimentation pour usage extérieur réduit le risque d'électrocution.
- **Si vous n'avez d'autre choix que d'utiliser un outil électrique dans un endroit humide, utilisez une alimentation protégée par un dispositif de courant résiduel (RCD).** L'utilisation d'un RCD réduit le risque de choc électrique.

### Sécurité du personnel

- **Restez attentif, regardez ce que vous faites et ayez recours à votre bon sens lorsque vous utilisez un outil électrique. N'utilisez pas d'outil électrique si vous êtes fatigué ou si vous êtes sous l'emprise de drogues, d'alcool ou de médicaments.** Un moment

d'inattention pendant l'utilisation des machines à usiner peut entraîner des blessures corporelles graves.

- **Utilisez un équipement de protection personnelle. Travaillez toujours avec des lunettes de protection.** Les équipements de protection tels que le masque anti-poussière, les chaussures de sécurité antidérapantes, le casque ou le protège-oreilles utilisés dans des conditions appropriées réduisent les blessures corporelles.
- **Évitez tout démarrage intempestif. Vérifiez que l'interrupteur est en position d'arrêt avant de brancher l'outil sur l'alimentation et/ou la batterie, de le ramasser ou de le transporter.** Le fait de garder le doigt sur l'interrupteur pendant le transport des outils ou le branchement des machines alors que l'interrupteur est en position ON expose à des accidents.
- **Retirez toute clé ou clavette de calage avant de mettre la machine à usiner sous tension.** Une clé ou une clavette reliée à une pièce mobile de la machine à usiner peut entraîner des blessures corporelles.
- **Ne vous éloignez pas trop. Restez toujours en équilibre et sur vos appuis.** Cela favorise le contrôle de la machine à usiner dans les situations inattendues.
- **Habilitez-vous correctement. Ne portez jamais de vêtements amples ou de bijoux. Éloignez vos cheveux et vos vêtements des pièces mobiles.** Les vêtements amples, les bijoux et les cheveux longs peuvent rester coincés dans les pièces mobiles.
- **Si des dispositifs sont fournis pour raccorder des systèmes de collecte et d'extraction de la poussière, vérifiez qu'ils sont correctement branchés et utilisés.** L'utilisation de systèmes de collecte de poussière peut réduire les risques associés à la poussière.
- **La connaissance des outils, acquise par l'usage fréquent de ces derniers, ne doit pas vous dispenser d'être prudent et d'appliquer les principes de sécurité.** Une action inconsidérée peut provoquer de graves blessures en une fraction de seconde.

## Utilisation et entretien de la machine à usiner

- **Ne forcez pas sur la machine à usiner. Utilisez la machine à usiner qui convient à l'application.** La machine qui convient réalisera mieux son travail et de façon plus sûre, à la vitesse pour laquelle elle a été conçue.
- **N'utilisez pas la machine à usiner si l'interrupteur ne permet pas la mise sous tension ou l'arrêt.** Toute machine à usiner impossible à commander avec l'interrupteur est dangereuse et doit être réparée.
- **Débranchez la fiche de l'alimentation et/ou retirez la batterie, si celle-ci est amovible, avant de procéder aux réglages, de changer les accessoires ou de stocker un outil électrique.** Ces mesures de sécurité préventive réduisent le risque de mise sous tension accidentelle de la machine à usiner.
- **Rangez les machines à usiner hors de la portée des enfants et ne pas laisser des personnes**

**qui ne connaissent pas la machine ou ces consignes utiliser l'appareil.** Les machines à usiner sont dangereuses si elles sont entre les mains d'utilisateurs non formés.

- **Entretenez les accessoires et outils électriques. Vérifier le mauvais alignement ou la fixation des pièces mobiles, l'éventuelle rupture des pièces ou toute autre condition susceptible d'altérer le fonctionnement de la machine. Si elle est endommagée, la machine à usiner doit être réparée avant toute réutilisation.** De nombreux accidents sont dus à des machines mal entretenues.
- **Maintenez les outils tranchants aiguisés et propres.** Des outils tranchants correctement entretenus avec des bords aiguisés sont moins susceptibles de se coincer et sont plus faciles à contrôler.
- **Utiliser la machine à usiner, les accessoires, les grains, etc. en suivant ces consignes et en tenant compte des conditions de travail et de la tâche à réaliser.** Il est dangereux d'utiliser l'outil électrique pour tout autre usage que celui prévu.
- **Les poignées et les surfaces de maintien doivent toujours être propres, sèches et sans traces d'huile ni de graisse.** Les poignées et les surfaces de maintien glissantes ne permettent pas une manipulation et un contrôle sûrs de l'outil dans des situations inattendues.

## Utilisation et entretien d'un outil à batterie

- **Ne rechargez la machine qu'avec le chargeur indiqué par le fabricant.** Un chargeur convenant à un type de bloc de batteries particulier peut entraîner un risque d'incendie s'il est utilisé avec un autre bloc.
- **N'utilisez des outils électriques qu'avec des batteries spécifiquement conçues.** L'utilisation d'une autre batterie peut entraîner un risque de blessure et d'incendie.
- **Lorsque la batterie n'est pas utilisée, maintenez-la à distance d'objets métalliques, tels que des trombones, pièces de monnaie, clés, clous, vis, ou autres petits objets en métal risquant de relier une borne à l'autre.** Court-circuiter les bornes de batterie entraîne un risque de brûlures et d'incendie.
- **En cas d'utilisation abusive, du liquide peut s'échapper de la batterie ; évitez tout contact. En cas de contact accidentel, rincez à l'eau. En cas de contact avec les yeux, consultez un médecin.** Le liquide échappé de la batterie peut causer irritations et brûlures.
- **N'utilisez pas une batterie ou un outil endommagé ou altéré.** Les batteries endommagées ou altérées peuvent présenter un comportement imprévisible pouvant provoquer un incendie, une explosion ou un risque de blessure.
- **N'exposez pas une batterie ou un outil au feu ou à des températures trop élevées.** L'exposition au feu ou à des températures supérieures à 130 °C / 266 °F peut provoquer une explosion.
- **Respectez toutes les instructions de charge et ne chargez pas la batterie ou l'outil en dehors de la**

### plage de température spécifiée dans les instructions.

Ne pas charger la batterie correctement ou la charger à des températures comprises en dehors de la plage spécifiée peut endommager la batterie et augmenter le risque d'incendie.

## Entretien

- **Confiez l'entretien de votre outil électrique à un mécanicien qualifié qui utilisera uniquement des pièces de rechange identiques.** Cela permet de garantir la sécurité de la machine.
- **Ne jamais entretenir des batteries endommagées.** L'entretien des batteries doit être effectué uniquement par le fabricant ou des fournisseurs de services agréés.

## Consignes de sécurité générales concernant la tronçonneuse

- **Lorsque la tronçonneuse est en marche, maintenez la chaîne éloignée de toute partie du corps. Avant de démarrer la tronçonneuse, assurez-vous que la chaîne n'est en contact avec aucun objet.** Lorsque la tronçonneuse est en marche, il suffit d'un moment d'inattention pour que la chaîne accroche vos vêtements ou vous blesse.
- **Tenez toujours la tronçonneuse avec la main droite sur la poignée arrière et la main gauche sur la poignée avant.** N'inversez pas cette position, même si vous êtes gaucher, le risque de blessure serait plus élevé.
- **Tenez la tronçonneuse uniquement par les surfaces de préhension isolées, car la chaîne pourrait entrer en contact avec du câblage non apparent.** Si les chaînes entrent en contact avec un câble « sous tension », elles risquent de mettre également « sous tension » les parties métalliques de la tronçonneuse et vous pourriez recevoir un choc électrique.
- **Portez des protections pour les yeux. Il est recommandé de porter également un équipement de protection pour les oreilles, la tête, les mains, les jambes et les pieds.** Un équipement de protection approprié réduit les blessures causées par la projection de débris ou un contact accidentel avec la chaîne.
- **N'utilisez pas une tronçonneuse dans un arbre, sur une échelle, sur un toit ou n'importe quel support instable.** L'utilisation d'une tronçonneuse dans ces conditions peut entraîner des blessures corporelles graves.<sup>5</sup>
- **Ayez toujours un bon appui et n'utilisez la tronçonneuse que si vous êtes debout sur une surface plane, fixe et sécurisée.** Sur une surface glissante ou instable, vous pourriez perdre l'équilibre ou le contrôle de la tronçonneuse.
- **Lorsque vous sciez une branche en tension, faites attention à l'effet de rebond.** Lorsque la tension des fibres du bois est libérée, la branche peut vous frapper ou dévier la tronçonneuse.
- **Soyez extrêmement prudent lorsque vous coupez des broussailles ou de jeunes arbres.** Les branches minces peuvent bloquer la chaîne, vous fouetter ou vous déséquilibrer.
- **Portez la tronçonneuse en la tenant par la poignée avant, toujours éteinte et éloignée de votre corps. Pour transporter ou ranger la tronçonneuse, remettez toujours le fourreau du guide-chaîne.** Un maniement approprié de la tronçonneuse réduit le risque de contact accidentel avec la chaîne.
- **Suivez les instructions de lubrification, de tension de la chaîne et de changement du guide-chaîne et de la chaîne.** Une chaîne mal tendue ou mal lubrifiée peut se casser ou accroître les risques de rebond.
- **Ne coupez que du bois. N'utilisez pas la tronçonneuse pour un autre usage. Par exemple : n'utilisez pas de tronçonneuse pour couper du métal, du plastique, un ouvrage de maçonnerie, ni aucun matériau de construction autre que le bois.** Il est dangereux d'utiliser la tronçonneuse pour tout autre usage que celui prévu.
- **N'essayez pas d'abattre un arbre avant de posséder une bonne compréhension des risques et de savoir comment les éviter.** L'opérateur ou les personnes situées à proximité peuvent subir des blessures graves pendant l'abattage d'un arbre.
- **Respectez toutes les instructions lors du nettoyage du matériel végétal coincé, de l'entreposage ou de l'entretien de la tronçonneuse. Assurez-vous que l'interrupteur est en position d'arrêt et que la batterie est retirée.** Un démarrage inattendu de la tronçonneuse lorsque vous dégagez le matériel végétal coincé ou que vous procédez à l'entretien peut entraîner de graves blessures.
- **N'utilisez pas la tronçonneuse si vous vous trouvez dans un arbre, sauf si vous avez été spécifiquement formé à ce type d'intervention.** L'utilisation d'une tronçonneuse sur un arbre sans formation appropriée peut augmenter le risque de blessures corporelles graves.

## Causes et prévention des rebonds

Un rebond peut se produire si l'extrémité avant du guide-chaîne touche un objet, ou si le bois bloque la tronçonneuse. Dans certains cas, lorsque l'avant du guide entre en contact avec un objet, la tronçonneuse rebondit vers l'opérateur. Si la chaîne est bloquée sur l'avant du guide, celui-ci peut rebondir soudainement vers l'opérateur. L'une ou l'autre de ces réactions peut vous faire perdre le contrôle de la tronçonneuse et provoquer une blessure grave. Ne comptez pas exclusivement sur les dispositifs de sécurité incorporés dans la tronçonneuse. Lorsque vous utilisez une tronçonneuse, prenez plusieurs mesures pour éviter tout accident ou blessure. Un rebond est le résultat de

<sup>5</sup> Si vous êtes formé aux techniques spéciales de coupe et de travail, et si vous êtes correctement attaché (nacelle élévatrice, cordes, harnais de sécurité), il est possible de déroger à ces règles de sécurité.

conditions inappropriées, d'une procédure incorrecte ou d'une mauvaise utilisation de la tronçonneuse. Il peut être évité si vous prenez les précautions suivantes :

- **Tenez fermement la tronçonneuse des deux mains, les pouces sous les poignées, et placez votre corps et vos bras de manière à résister à la force d'un éventuel rebond.** La force de rebond peut être contrôlée si vous prenez les bonnes précautions. Ne lâchez pas la tronçonneuse.
- **Ne coupez jamais au-dessus de la hauteur de vos épaules.** Cela permet de réduire les contacts accidentels et de mieux contrôler la tronçonneuse dans des situations inattendues.
- **N'utilisez que les guide-chaînes et chaînes de sciage spécifiés par le fabricant.** Une chaîne de sciage ou un guide-chaîne inappropriés peuvent se rompre ou provoquer un rebond.
- **Suivez les instructions du fabricant pour l'affûtage et l'entretien de la chaîne.** Réduire la hauteur de la jauge de profondeur peut accroître le risque de rebond.

**CONSERVEZ LES PRÉSENTES INSTRUCTIONS.**

## Instructions générales de sécurité



**AVERTISSEMENT:** Lisez les instructions qui suivent avant d'utiliser le produit.

- Ce produit est un outil dangereux si vous ne faites pas attention ou si vous l'utilisez de manière incorrecte. Ce produit peut causer des blessures graves, voire mortelles, à l'opérateur ou à d'autres personnes. Il importe donc de lire attentivement et de bien assimiler le contenu de ce manuel d'utilisation.
- Ne modifiez pas le produit sans approbation du fabricant. N'utilisez pas un produit qui a été modifié par un tiers et utilisez toujours des accessoires d'origine. Les modifications qui ne sont pas approuvées par le fabricant peuvent causer des blessures graves, voire mortelles, à d'autres personnes.
- Une inhalation prolongée de gaz d'huile de chaîne et de sciure peut provoquer des problèmes de santé.
- Ce produit génère un champ électromagnétique durant son fonctionnement. Ce champ peut dans certaines circonstances perturber le fonctionnement d'implants médicaux actifs ou passifs. Pour réduire le risque de blessures graves ou mortelles, nous recommandons aux personnes portant des implants médicaux de consulter leur médecin et le fabricant de leur implant avant d'utiliser cet appareil.
- Les informations contenues dans ce manuel d'utilisation ne remplacent pas l'expérience et le savoir-faire d'un professionnel. Si vous ne vous sentez pas en sécurité dans une situation donnée, arrêtez le produit. Demandez conseil à votre atelier d'entretien ou à un opérateur de tronçonneuse professionnel. Ne vous lancez pas dans une tâche si vous ne vous en sentez pas capable !
- Demandez conseil à votre atelier d'entretien ou Husqvarna pour toute question relative au fonctionnement du produit. Nous pouvons vous donner des conseils sur la manière d'utiliser votre produit efficacement et en toute sécurité. Si possible, participez à une session de formation à l'utilisation d'une tronçonneuse. Votre atelier d'entretien, votre établissement de formation forestière et votre bibliothèque peuvent vous renseigner sur le matériel de formation et les cours disponibles.
- Vous devez comprendre le phénomène de rebond et savoir comment l'éviter avant d'utiliser ce produit. Reportez-vous à la section *Informations sur le rebond à la page 57* et *Questions fréquentes concernant le rebond à la page 58* pour plus d'informations.
- N'utilisez pas un produit dont la batterie ou le chargeur est endommagé(e) ou ne fonctionne pas correctement.
- Ne touchez jamais une chaîne en rotation. Cela peut causer des blessures graves, voire mortelles.
- N'utilisez pas le produit si vous êtes fatigué, avez bu de l'alcool ou pris des médicaments susceptibles d'affecter votre vue, votre jugement ou la maîtrise de votre corps.
- Travailler par mauvais temps est cause de fatigue et peut être dangereux. Il n'est pas recommandé d'utiliser la machine dans de très mauvaises conditions météorologiques, par exemple, en cas de brouillard épais, de forte pluie, de vent violent, de froid intense ou de risque de foudre, etc., car ces conditions constituent des facteurs de risque supplémentaires.
- Ne démarrez pas le produit si le guide-chaîne, la chaîne et tous les capots ne sont pas montés correctement. Sinon, le pignon d'entraînement risque de se détacher et de provoquer des blessures

## Instructions de sécurité pour le fonctionnement



**AVERTISSEMENT:** lisez les instructions qui suivent avant d'utiliser le produit.

graves. Reportez-vous à la section *Montage à la page 54* pour plus d'instructions.

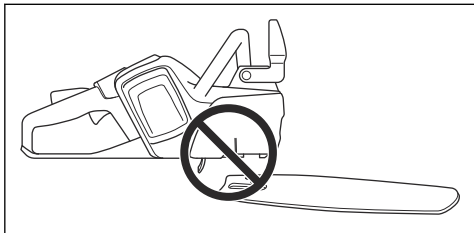

- Des copeaux se coincent parfois dans le couvercle du pignon, ce qui bloque la chaîne. Arrêtez toujours le moteur avant de procéder au nettoyage.
- Observez bien la zone de travail. Assurez-vous qu'aucune personne ou aucun animal ne risque d'affecter ou d'influencer votre maîtrise du produit.

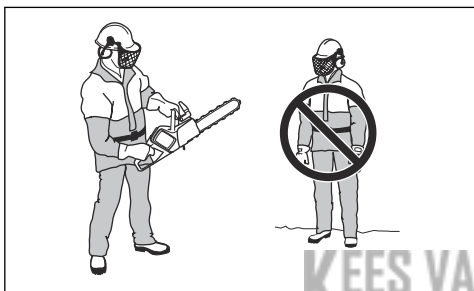

- Mettez le produit hors de portée des enfants et ne laissez pas ces derniers l'utiliser. Dans la mesure où le produit est facile à démarrer, il est possible que des enfants arrivent à le mettre en route lorsque vous les quittez des yeux. Cela peut entraîner un risque de graves blessures.
- Retirez la batterie lorsque vous perdez le produit de vue ou le laissez sans surveillance, quelle que soit la durée de votre absence.
- Vous devez être bien campé sur vos pieds pour avoir une maîtrise totale du produit. N'utilisez pas ce produit si vous êtes sur une échelle ou dans un arbre. N'utilisez pas ce produit si vous n'êtes pas sur un sol stable.
- Travailler à même l'arbre nécessite l'utilisation de techniques de coupe et de travail particulières qui doivent être respectées afin de réduire le risque accru de blessures corporelles. Ne travaillez jamais dans un arbre, sauf si vous avez suivi une formation professionnelle spécifique à un tel travail, incluant une formation relative à l'utilisation d'un équipement de sécurité et autre équipement de grimpe comme des harnais, des cordages, des ceintures, des étriers, des mousquetons, etc.
- Ne tentez jamais d'attraper des tronçons en pleine chute. Ne coupez jamais dans l'arbre si vous n'êtes sécurisé que par une seule corde. Utilisez toujours deux cordes bien attachées.

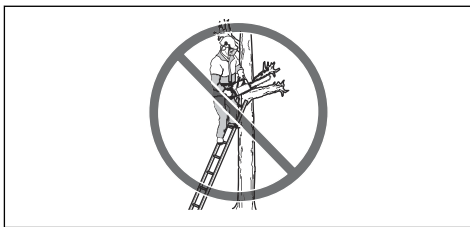

- Si vous ne faites pas attention, le risque de rebond augmente. Un rebond peut se produire si la zone de rebond du guide-chaîne touche accidentellement une branche, un arbre ou tout autre objet.

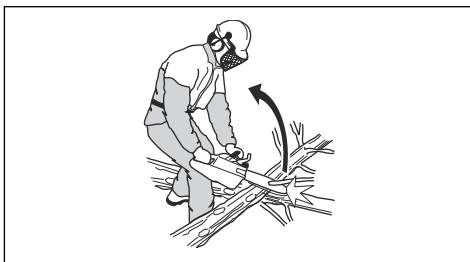

- N'utilisez pas le produit d'une seule main. Il n'est pas possible de contrôler correctement ce produit d'une seule main.
- N'utilisez pas ce produit au-dessus de votre hauteur d'épaule et n'essayez pas de couper avec le nez du guide-chaîne.

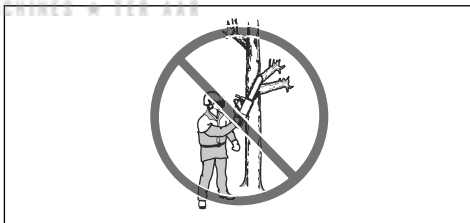

- N'utilisez aucun produit dans une situation où vous ne pouvez pas bénéficier d'aide en cas d'accident.
- Arrêtez le produit et engagez le frein de chaîne avant de déplacer le produit. Tenez le produit en orientant le guide-chaîne et la chaîne vers l'arrière. Placez un fourreau de protection sur le guide-chaîne avant de transporter le produit ou de le déplacer, quelle que soit la distance.
- Quand vous posez le produit par terre, engagez le frein de chaîne et veillez à toujours garder le produit dans votre champ de vision. Arrêtez le produit et retirez la batterie si vous ne devez pas vous en servir durant une période prolongée.
- Des copeaux de bois risquent de se coincer dans le système d'entraînement. Cela peut provoquer le blocage de la chaîne. Éteignez toujours le produit et retirez la batterie avant de le nettoyer.

- Assurez-vous de pouvoir vous déplacer en toute sécurité. Étudiez les conditions et le terrain environnant pour repérer d'éventuels obstacles, tels que des racines, des pierres, des branches, des fossés, etc. Soyez prudent lorsque vous travaillez sur un terrain en pente.
- Le niveau de vibrations augmente si vous utilisez un équipement de coupe incorrect ou mal affûté. Le sciage de bois durs, tels que des feuillus, provoque davantage de vibrations que celui de bois tendres, tels que des conifères.

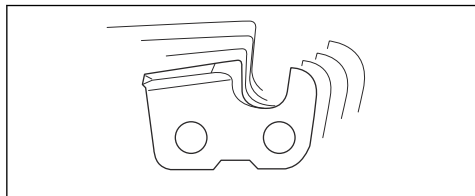

- Une exposition excessive aux vibrations peut entraîner des troubles circulatoires ou nerveux chez les personnes souffrant de problèmes de circulation. Consultez un médecin en cas de symptômes liés à une exposition excessive aux vibrations. Voici les symptômes possibles : engourdissement, perte de sensibilité, chatouillements, picotements, douleur, faiblesse musculaire, décoloration ou modification épidermique. Ces symptômes apparaissent généralement dans les doigts, les mains ou les poignets et augmentent par temps froid.
- Évitez toute situation qui vous semble au-delà de vos capacités.
- Il est impossible de mentionner toutes les situations auxquelles vous pouvez être confronté pendant l'utilisation de ce produit. Soyez toujours prudent et utilisez votre bon sens.

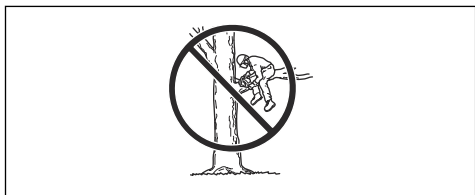

### Équipement de protection individuel



**AVERTISSEMENT:** lisez les instructions qui suivent avant d'utiliser le produit.



- La plupart des accidents surviennent quand la chaîne de la tronçonneuse touche l'opérateur. Utilisez impérativement un équipement de protection individuel homologué pendant le fonctionnement. L'équipement de protection individuel ne protège pas complètement des blessures, mais il diminue la gravité des blessures en cas d'accident. Contactez votre atelier d'entretien pour obtenir des recommandations sur l'équipement à utiliser.
- Portez des vêtements près du corps qui n'entravent toutefois pas vos mouvements. Vérifiez régulièrement l'état de votre équipement de protection individuel.
- Utilisez un casque de protection homologué.
- Utilisez des protège-oreilles homologués. Une exposition prolongée au bruit risque de causer des lésions auditives permanentes.
- Utilisez des lunettes de protection ou une visière faciale homologuées pour vous protéger d'une éventuelle projection d'objets. Le produit peut projeter des objets tels que des copeaux de bois, des petits morceaux de bois, etc., avec une force importante. Il peut en résulter des blessures graves, surtout au niveau des yeux.
- Utilisez des gants de protection anti-chaîne.
- Utilisez un pantalon de protection anti-chaîne.
- Utilisez des bottes de protection anti-chaîne avec embout acier et semelle antidérapante.
- Prévoyez toujours une trousse de premiers secours.
- Risque d'étincelles. Veillez à toujours disposer de dispositifs extincteurs et d'une pelle pour prévenir les feux de forêt.

### Dispositifs de sécurité sur le produit



**AVERTISSEMENT:** lisez les instructions qui suivent avant d'utiliser le produit.

- N'utilisez pas un produit dont les dispositifs de sécurité sont endommagés ou ne fonctionnent pas correctement.
- Contrôlez les dispositifs de sécurité régulièrement. Reportez-vous à la section *Entretien et contrôle des dispositifs de sécurité du produit* à la page 67.

- Si les dispositifs de sécurité sont endommagés ou ne fonctionnent pas correctement, contactez l'atelier de réparation de votre revendeur Husqvarna.

### Fonctions de l'interface utilisateur (542i XP®)

L'interface utilisateur comprend le bouton marche/arrêt, le bouton SavE, l'état de la batterie, l'indicateur de niveau d'huile et l'indicateur d'avertissement. L'indicateur d'avertissement clignote si le frein de chaîne est serré ou s'il y a un risque de surcharge. La protection contre les surcharges arrête temporairement le produit et vous empêche de l'utiliser tant que la température n'a pas diminué. Si l'indicateur d'avertissement est allumé et fixe, contactez votre atelier d'entretien.

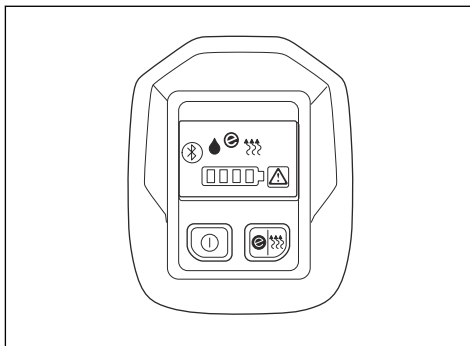

Pour plus d'informations sur l'interface utilisateur, reportez-vous à *Husqvarna Connect* à la page 55.

### Fonction d'arrêt automatique

Le produit est doté d'une fonction d'arrêt automatique qui l'arrête si vous ne l'utilisez pas pendant 3 minutes.

### Frein de chaîne avec arceau protecteur

Votre produit est équipé d'un frein de chaîne qui arrête la chaîne en cas de rebond. Le frein de chaîne réduit le risque d'accident mais seul l'utilisateur peut les prévenir.

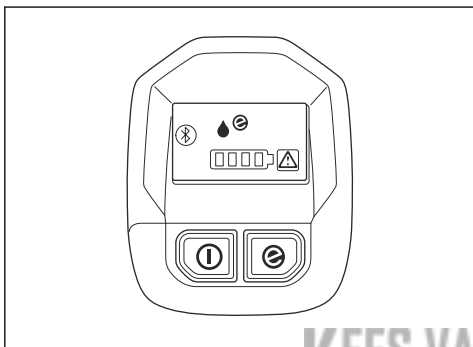

Pour plus d'informations sur l'interface utilisateur, reportez-vous à *Pour commencer à utiliser Husqvarna Connect* à la page 55.

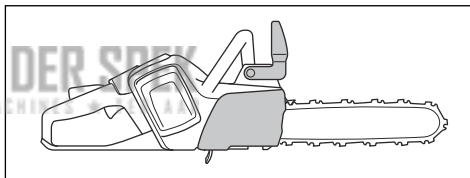

### Fonctions de l'interface utilisateur (542i XP®G)

L'interface utilisateur comprend le bouton marche/arrêt, le bouton SavE, l'état de la batterie, l'indicateur de niveau d'huile, l'indicateur de chaleur dans les poignées et l'indicateur d'avertissement. L'indicateur d'avertissement clignote si le frein de chaîne est serré ou s'il y a un risque de surcharge. La protection contre les surcharges arrête temporairement le produit et vous empêche de l'utiliser tant que la température n'a pas diminué. Si l'indicateur d'avertissement est allumé et fixe, contactez votre atelier d'entretien.



**AVERTISSEMENT:** Évitez les situations susceptibles de provoquer des rebonds. Soyez prudent pendant l'utilisation de votre produit et veillez à ce que la zone de rebond du guide-chaîne n'entre en contact avec aucun objet.

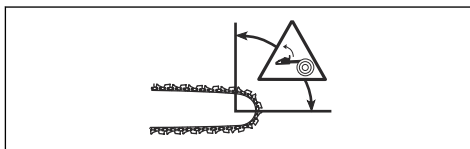

Le frein de chaîne (A) est serré manuellement (de la main gauche) ou automatiquement, par la fonction d'inertie. Poussez la protection anti-rebond (B) vers l'avant pour serrer le frein de chaîne manuellement. Ce

mouvement active un mécanisme à ressort qui arrête le pignon d'entraînement.

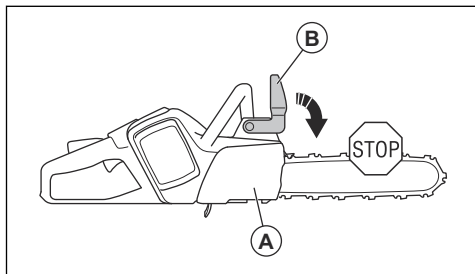

La façon dont le frein de chaîne est engagé dépend de la force du rebond et de la position du produit. En cas de rebond intense lorsque la zone de rebond est très éloignée de vous, le frein de chaîne est engagé par l'inertie relâchée. Si le rebond est faible ou si la zone de rebond est plus proche de vous, vous pouvez engager le frein de chaîne manuellement de la main gauche.



Utilisez le frein de chaîne comme un frein de stationnement lorsque vous démarrez le produit et lorsque vous le déplacez sur de courtes distances. Cela réduit le risque que vous ou une personne à proximité entre en contact avec la chaîne.

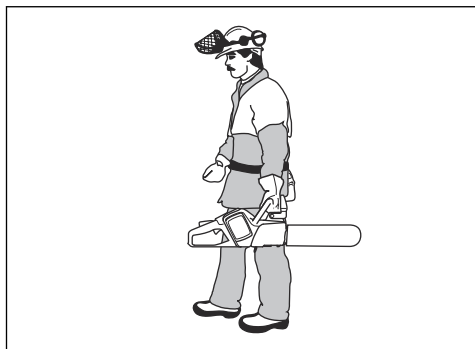

Tirez la protection anti-rebond vers l'arrière pour desserrer le frein de chaîne.

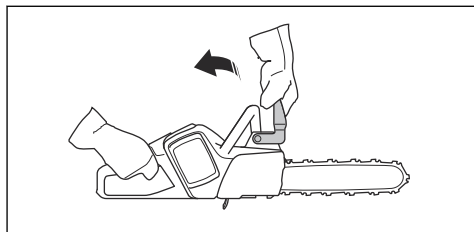

Un rebond peut être rapide et très violent. Toutefois, la plupart des rebonds sont courts et ne serrent pas nécessairement le frein de chaîne. Si un rebond se produit lorsque vous utilisez le produit, tenez fermement les poignées et ne lâchez pas.

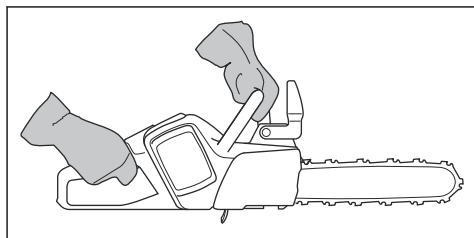

La protection anti-rebond réduit également le risque de contact avec la chaîne si vous lâchez la poignée avant.

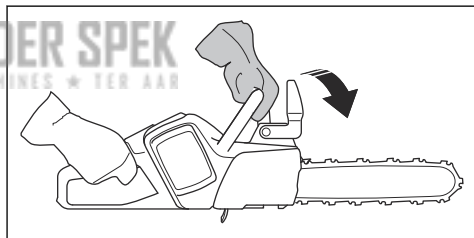

En position d'abattage, vous ne pouvez pas engager le frein de chaîne manuellement. Dans cette position, le frein de chaîne peut uniquement être serré par la fonction d'inertie.

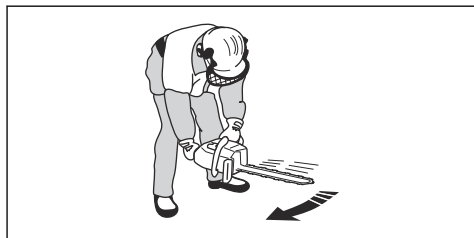

### Blocage de la gâchette de puissance

Le blocage de la gâchette de puissance empêche toute activation accidentelle de cette dernière. Si vous appuyez sur le blocage de la gâchette de puissance

vers l'avant (A), puis que vous appuyez sur le blocage de la gâchette de puissance contre la poignée (B), la gâchette de puissance (C) est relâchée. Relâchez la poignée pour remettre la gâchette de puissance et son blocage en position initiale.

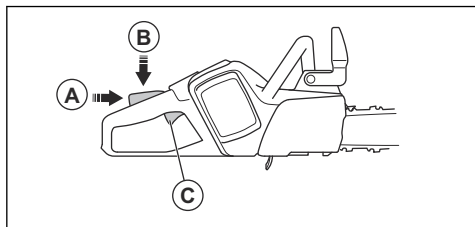

### Capteur de chaîne

Le capteur de chaîne attrape la chaîne si elle casse ou se desserre. Le maintien d'une bonne tension de chaîne réduit ce risque. Vous pouvez également réduire ce risque en respectant les conseils d'entretien du guide-chaîne et de la chaîne. Consultez les sections *Montage à la page 54* et *Entretien à la page 66* pour plus d'informations.

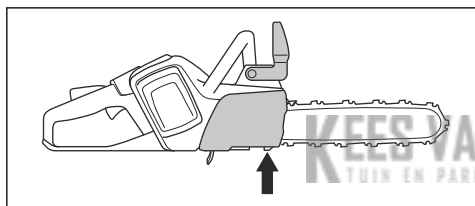

### Protection de la main droite

La protection anti-rebond protège votre main droite si la chaîne casse ou se desserre. Elle évite également que vous soyez gêné par des branches et des brindilles lorsque vous utilisez le produit.

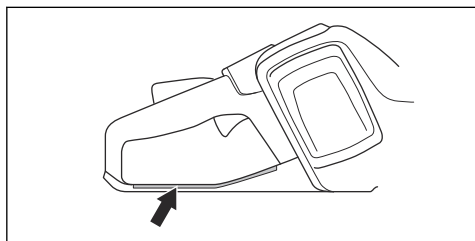

### Consignes de sécurité relatives à l'utilisation de la batterie



**AVERTISSEMENT:** lisez les instructions qui suivent avant d'utiliser le produit.

- Utilisez uniquement les batteries BLi que nous recommandons pour votre produit. Reportez-vous à la section *Accessoires à la page 78*. Les batteries sont codées par logiciel.
- Utilisez les batteries BLi rechargeables en tant qu'alimentation électrique pour les produits Husqvarna associés uniquement. Reportez-vous à la section *Accessoires à la page 78*. Afin d'éviter toute blessure, n'utilisez pas la batterie comme source d'alimentation pour d'autres produits.
- Risque de choc électrique. Ne branchez pas les bornes de la batterie à des clés, des vis ou tout autre élément métallique. Cela peut provoquer un court-circuit de la batterie.
- N'utilisez pas de batteries non rechargeables.
- Ne placez pas d'objets dans les fentes d'aération de la batterie.
- Protégez la batterie des rayons directs du soleil, de la chaleur et des flammes nues. La batterie peut provoquer des brûlures et/ou des brûlures chimiques.
- Protégez la batterie de la pluie et de l'humidité.
- Protégez la batterie des micro-ondes et des hautes pressions.
- N'essayez pas de démonter ou de casser la batterie.
- Ne laissez pas l'acide de batterie entrer en contact avec votre peau. L'acide de batterie provoque des blessures cutanées, de la corrosion et des brûlures. Si vous recevez de l'acide de batterie dans les yeux, ne les frottez pas : rincez-les abondamment à l'eau pendant au moins 15 minutes. Si de l'acide de batterie a touché votre peau, nettoyez-la abondamment à l'eau et au savon. Consultez un médecin.
- Utilisez la batterie à une température comprise entre -10 °C (14 °F) et 40 °C (104 °F).
- Ne nettoyez pas la batterie ou le chargeur de batterie avec de l'eau. Reportez-vous à la section *Contrôle de la batterie et du support de batterie à la page 69*.
- N'utilisez pas une batterie endommagée ou qui ne fonctionne pas correctement.
- Conservez les batteries en stock à distance des objets métalliques, tels que les clous, les vis ou les bijoux.
- Tenez la batterie hors de portée des enfants.

### Consignes de sécurité relatives au chargeur de batterie



**AVERTISSEMENT:** lisez les instructions qui suivent avant d'utiliser le produit.

- Risque de choc électrique ou de court-circuit si les instructions de sécurité ne sont pas respectées.
- Utilisez une prise de courant murale secteur mise à la terre agréée qui n'est pas endommagée.

- n'utilisez pas d'autres chargeurs de batterie que celui fourni pour votre produit. Utilisez uniquement des chargeurs QC Husqvarna lorsque vous chargez des batteries de rechange BLi Husqvarna.
- N'essayez pas de démonter le chargeur de batterie.
- N'utilisez pas un chargeur de batterie endommagé ou qui ne fonctionne pas correctement.
- Ne soulevez pas le chargeur de batterie par le cordon d'alimentation. Pour débrancher le chargeur de batterie d'une prise de courant murale, tirez sur la fiche. Ne tirez pas le cordon d'alimentation.
- Conservez tous les câbles et toutes les rallonges loin de l'eau, de l'huile et des bords tranchants. Veillez à ce que le câble ne soit pas coincé dans des portes, des clôtures ou tout autre équipement similaire.
- N'utilisez pas le chargeur de batterie à proximité de matériaux inflammables ou de matériaux pouvant provoquer la formation de corrosion. Assurez-vous que le chargeur de batterie n'est pas couvert. En cas de dégagement de fumée ou de début d'incendie, débranchez aussitôt la fiche reliée au chargeur de batterie.
- Rechargez la batterie uniquement en intérieur, dans un endroit bien aéré et à l'abri de la lumière. Ne chargez pas la batterie à l'extérieur. Ne rechargez pas la batterie dans des conditions humides.
- Utilisez le chargeur de batterie à une température comprise entre 5 °C (41 °F) et 40 °C (104 °F) uniquement. Utilisez le chargeur dans un environnement bien ventilé, sec et exempt de poussière.
- Ne placez pas d'objets dans les fentes de refroidissement du chargeur de batterie.
- Ne raccordez pas les bornes du chargeur de batterie à des objets métalliques car cela peut court-circuiter le chargeur de batterie.
- Utilisez des prises de courant murales homologuées et non endommagées.

## Consignes de sécurité pour l'entretien



**AVERTISSEMENT:** Lisez les instructions qui suivent avant d'effectuer l'entretien du produit.

- Retirez la batterie avant tout entretien, contrôle ou assemblage du produit.
- L'utilisateur ne doit effectuer que les travaux de maintenance et d'entretien décrits dans ce manuel d'utilisation. Adressez-vous à votre revendeur pour toute opération de maintenance et d'entretien de plus grande ampleur.
- Ne nettoyez pas la batterie ou le chargeur de batterie avec de l'eau. L'utilisation de détergents agressifs peut endommager le plastique.
- Un défaut d'entretien réduit le cycle de vie du produit et augmente le risque d'accidents.

- Une formation spéciale est nécessaire pour tous les travaux d'entretien et de réparation, en particulier pour les dispositifs de sécurité sur le produit. Si tous les contrôles spécifiés dans ce manuel d'utilisation ne sont pas validés après l'entretien, consultez votre revendeur. Nous garantissons la disponibilité d'un service de réparation et d'entretien professionnel pour votre produit.
- Utilisez uniquement les pièces de rechange d'origine.

## Consignes de sécurité relatives à l'équipement de coupe



**AVERTISSEMENT:** Lisez les instructions qui suivent avant d'utiliser le produit.

- Utilisez uniquement des combinaisons guide-chaîne/chaîne et des équipements d'affûtage homologués. Reportez-vous à la section *Caractéristiques techniques* à la page 77 pour connaître les instructions.
- Portez des gants de protection lorsque vous utilisez ou procédez à la maintenance de la chaîne. Une chaîne immobile peut également provoquer des blessures.
- Veillez à ce que les dents de coupe restent correctement affûtées. Respectez les instructions et utilisez la jauge de profondeur recommandée. Une chaîne endommagée ou mal affûtée augmente le risque d'accident.

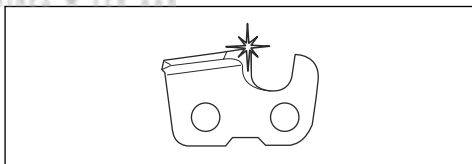

- Veillez à travailler avec un réglage de jauge de profondeur correct. Respectez les instructions et utilisez le réglage de jauge de profondeur recommandé. Un réglage de jauge de profondeur trop important augmente le risque de rebond.

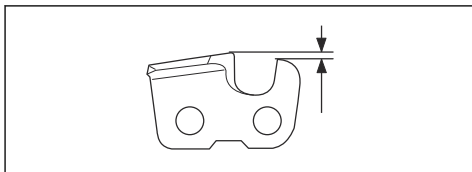

- Vérifiez que la chaîne de sciage est bien tendue. Si la chaîne n'est pas bien plaquée contre le guide-chaîne, elle peut dérailler. Une mauvaise tension de la chaîne augmente l'usure du guide-chaîne, de la chaîne et du pignon d'entraînement. Reportez-vous

à la section *Pour régler la tension de la chaîne à la page 72.*

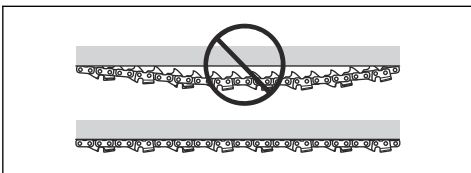

- Entretenez régulièrement l'équipement de coupe et veillez à ce qu'il reste correctement lubrifié. Si la chaîne n'est pas correctement lubrifiée, le risque

d'usure du guide-chaîne, de la chaîne et du pignon d'entraînement augmente.

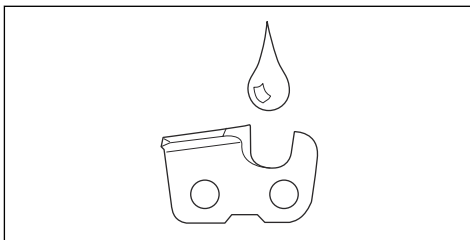

## Montage

### Montage du guide-chaîne et de la chaîne



**AVERTISSEMENT:** Retirez toujours la batterie avant de monter ou d'entretenir le produit.

1. Desserrez le frein de chaîne.

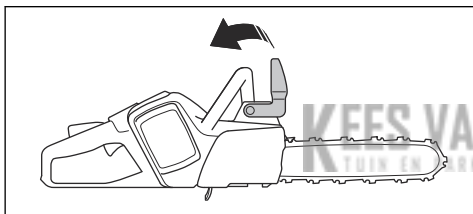

2. Desserrez l'écrou du guide-chaîne et retirez le couvercle du pignon d'entraînement et la bague de transport (A).

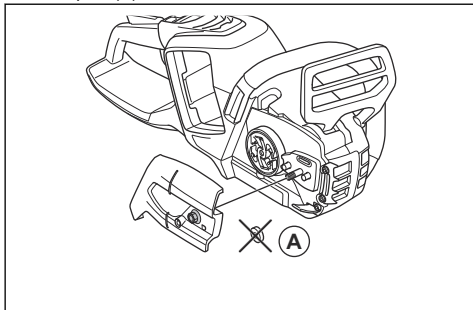

3. Placez le trou oblong du guide-chaîne sur les goujons de la tronçonneuse. Tirez le guide-chaîne dans sa position la plus en arrière possible. Placez la chaîne autour du pignon d'entraînement et placez-la dans la rainure du guide-chaîne. Commencez par le bord supérieur du guide-chaîne.

4. Assurez-vous que le bord tranchant des dispositifs de coupe est dirigé vers l'avant sur le dessus du guide-chaîne.

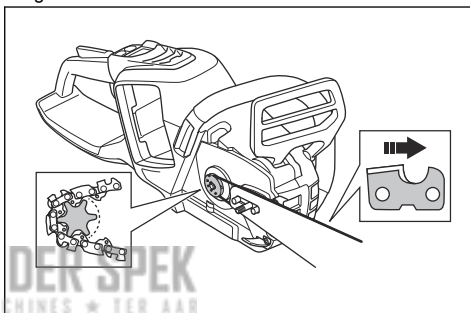

5. Installez le couvercle du pignon d'entraînement et guidez la goupille de réglage de la chaîne dans l'ouverture du guide-chaîne.
6. Assurez-vous que les maillons d'entraînement de la chaîne s'engagent dans le pignon d'entraînement.
7. Assurez-vous que la chaîne s'engage dans la rainure du guide-chaîne.
8. Serrez l'écrou du guide-chaîne avec vos doigts.
9. Serrez la chaîne. Reportez-vous à la section *Pour régler la tension de la chaîne à la page 72* pour plus d'instructions.

### Pour monter un patin d'ébranchage

Pour monter un patin d'ébranchage, contactez votre atelier d'entretien.

### Pour installer le capot de prise d'air

Si vous coupez des matériaux qui génèrent beaucoup de poussière et de petites particules dans l'air, il est recommandé d'utiliser un capot de prise d'air.

1. Maintenez le capot de prise d'air contre le carter du ventilateur. Veillez à placer l'orifice dans le capot de prise d'air sur le côté droit de l'orifice dans le carter du ventilateur.

2. Poussez avec précaution le capot de prise d'air contre le carter du ventilateur jusqu'à ce que vous entendiez un clic.

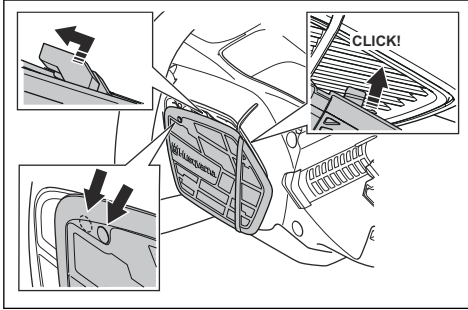

3. Poussez le capot de prise d'air vers la gauche jusqu'à ce que les orifices soient alignés.

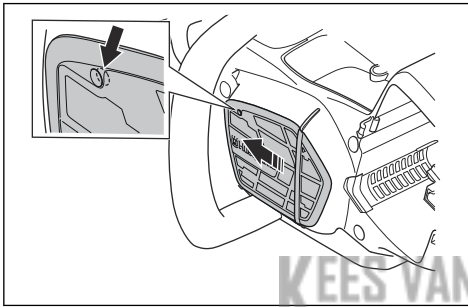

4. Installez la vis.

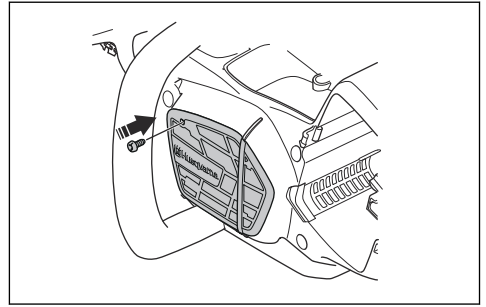

## Utilisation

### Introduction



**AVERTISSEMENT:** Assurez-vous de lire et de comprendre le chapitre dédié à la sécurité avant d'utiliser l'appareil.

### Husqvarna Connect

Husqvarna Connect est une application gratuite pour votre appareil mobile. L'application Husqvarna Connect offre des fonctions étendues à votre produit Husqvarna.

- Informations produit détaillées.
- Informations et aide sur les pièces et l'entretien du produit.

### Bluetooth® technologie sans fil

Les produits dotés de la technologie sans fil Bluetooth® intégrée peuvent se connecter aux appareils mobiles et activer des fonctionnalités supplémentaires à partir de la connexion Husqvarna.

Le symbole de la technologie sans fil *Bluetooth*® s'allume lorsque votre appareil mobile est connecté au produit.



### Pour commencer à utiliser Husqvarna Connect

1. Téléchargez l'application Husqvarna Connect sur votre appareil mobile.
2. Enregistrez-vous sur l'application Husqvarna Connect.
3. Suivez les instructions de l'application Husqvarna Connect pour vous connecter et enregistrer le produit.

**Remarque:** L'application Husqvarna Connect n'est pas disponible au téléchargement sur tous les marchés. Pour davantage d'informations, contactez votre atelier d'entretien.

## Pour effectuer un contrôle du fonctionnement avant d'utiliser le produit

1. Contrôlez le frein de chaîne (A) pour vous assurer qu'il fonctionne correctement et qu'il n'est pas endommagé.
2. Contrôlez la protection arrière droite (B) pour vous assurer qu'elle n'est pas endommagée.
3. Contrôlez la gâchette de puissance et le blocage de la gâchette de puissance (C) pour vous assurer qu'ils fonctionnent correctement et qu'ils ne sont pas endommagés.
4. Contrôlez le clavier (D) pour vous assurer qu'il fonctionne correctement.
5. Assurez-vous qu'il n'y a pas d'huile sur les poignées (E).
6. Vérifiez que toutes les pièces sont correctement fixées et qu'elles ne sont pas endommagées ou manquantes.
7. Contrôlez le capteur de chaîne (F) pour vous assurer qu'il est correctement fixé.
8. Contrôlez la tension de la chaîne (G).
9. Chargez la batterie (H) et assurez-vous qu'elle est correctement fixée au produit.
10. Assurez-vous que la chaîne s'arrête lorsque vous relâchez la gâchette de puissance.

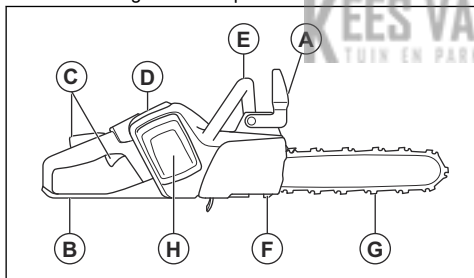

## Pour utiliser l'huile de chaîne appropriée



**AVERTISSEMENT:** n'utilisez pas de l'huile usagée, susceptible de provoquer des blessures graves et de nuire gravement à l'environnement. L'huile usagée peut aussi endommager la pompe à huile, le guide-chaîne et la chaîne.



**AVERTISSEMENT:** la chaîne peut ralentir si l'équipement de coupe n'est pas suffisamment lubrifié. Risque de blessures graves, voire mortelles, pour l'opérateur.



**AVERTISSEMENT:** Pour que cette fonction soit opérationnelle, utilisez l'huile de chaîne appropriée. Adressez-vous à votre atelier d'entretien lorsque vous sélectionnez votre huile de chaîne.

- Utilisez de l'huile de chaîne Husqvarna pour optimiser la durée de vie de la chaîne et éviter de nuire à l'environnement. Si l'huile de chaîne Husqvarna n'est pas disponible, nous vous recommandons d'utiliser une huile de chaîne ordinaire.
- Utilisez une huile de chaîne qui adhère bien à la chaîne.
- Utilisez une huile de chaîne dont la viscosité est adaptée à la température de l'air.



**REMARQUE:** À des températures inférieures à 0 °C (32 °F), certaines huiles de chaîne s'épaississent trop, ce qui peut endommager les composants de la pompe à huile.

- Utilisez les équipements de coupe recommandés. Reportez-vous à la section *Accessoires à la page 78*.
- Retirez le bouchon du réservoir d'huile de chaîne.
- Remplissez le réservoir d'huile de chaîne avec de l'huile de chaîne.
- Serrez bien le bouchon.



**Remarque:** Pour connaître l'emplacement du réservoir d'huile de chaîne sur votre produit, reportez-vous à la section *Aperçu du produit à la page 42*.

## Pour brancher le chargeur de batterie

1. Branchez le chargeur de batterie sur une prise électrique dont les caractéristiques de tension et de fréquence correspondent aux spécifications mentionnées sur la plaque signalétique.
2. Branchez le cordon dans une prise électrique mise à la terre. La DEL sur le chargeur de batterie clignote une fois en vert.

**Remarque:** La batterie ne charge pas si la température de la batterie est supérieure à 50 °C/122 °F. Si la température est supérieure à

50 °C/122 °F, le chargeur de batterie refroidit la batterie avant que la batterie ne charge.

## Connexion de la batterie au chargeur de batterie

**Remarque:** Chargez la batterie si vous l'utilisez pour la première fois. Une batterie neuve n'est chargée qu'à 30 %.

1. Assurez-vous que la batterie est sèche.
2. Placez la batterie dans le chargeur de batterie.

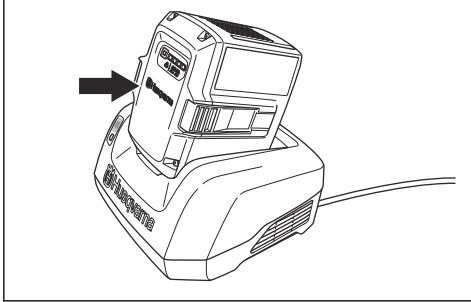

3. Assurez-vous que le témoin de charge vert du chargeur de batterie s'allume. La présence de ce témoin signifie que la batterie est correctement connectée au chargeur de batterie.

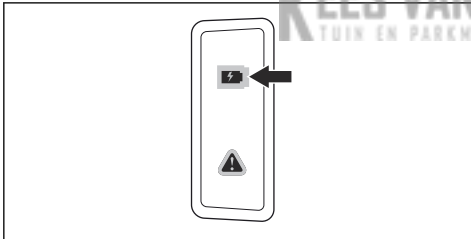

4. La batterie est totalement rechargée quand toutes les DEL sur la batterie sont allumées.

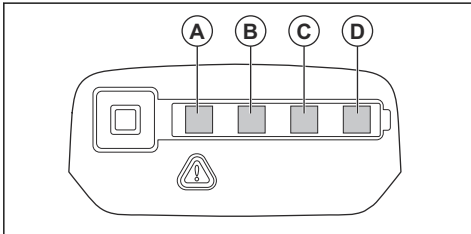

5. Pour débrancher le chargeur de batterie de la prise d'alimentation secteur, tirez sur la fiche. Ne tirez pas sur le câble.
6. Dégagez la batterie du chargeur de batterie.

**Remarque:** Reportez-vous aux manuels de la batterie et du chargeur de batterie pour plus d'informations.

## Informations sur le rebond



**AVERTISSEMENT:** un rebond peut causer des blessures graves, voire mortelles, à l'opérateur ou à d'autres personnes. Afin de réduire ce risque, vous devez connaître les causes du rebond et savoir comment les éviter.

Un rebond se produit lorsque la zone de rebond du guide-chaîne touche un objet quelconque. Un rebond peut être soudain et fort et projeter le produit vers l'opérateur.

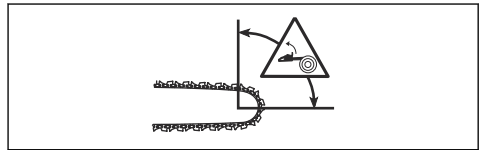

Le rebond se produit toujours dans le plan du guide-chaîne. Généralement, le produit est projeté contre l'opérateur, mais il peut aussi se déplacer dans une autre direction. C'est la façon dont vous utilisez le produit au moment du rebond qui détermine le sens du déplacement.

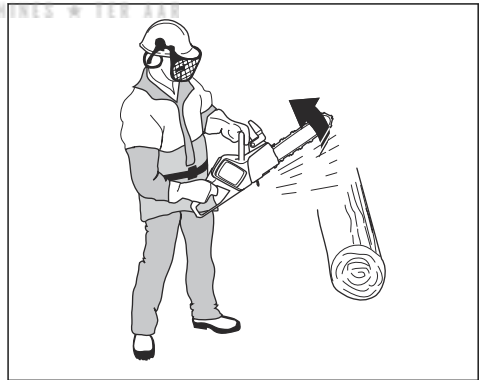

Le rebond ne peut se produire que lorsque la zone de rebond du guide-chaîne touche un objet quelconque. Ne laissez la zone de rebond entrer en contact avec aucun objet.

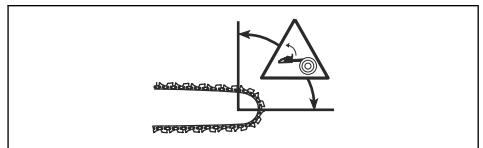

Un rayon du nez de guide-chaîne plus petit diminue la force du rebond.

Utilisez une chaîne à faible rebond pour réduire les effets de rebond. Ne laissez la zone de rebond entrer en contact avec aucun objet.



**AVERTISSEMENT:** aucune chaîne ne permet d'empêcher complètement le rebond. Respectez toujours les instructions.

### Questions fréquentes concernant le rebond

• **Ma main serre-t-elle toujours le frein de chaîne en cas de rebond ?**

Non. Il est nécessaire d'appliquer une certaine force pour pousser la protection anti-rebond vers l'avant. Si vous n'appliquez pas la force nécessaire, le frein de chaîne ne sera pas serré. Vous devez également tenir les poignées du produit à deux mains pendant le travail afin qu'elles restent stables. En cas de rebond, il est possible que le frein de chaîne ne parvienne pas à arrêter la chaîne avant qu'elle ne vous touche. De plus, certaines situations vous empêchent de toucher la protection anti-rebond pour serrer le frein de chaîne.

• **La fonction d'inertie serre-t-elle toujours le frein de chaîne en cas de rebond ?**

Non. Premièrement, le frein de chaîne doit fonctionner correctement. Reportez-vous à la section *Entretien et contrôle des dispositifs de sécurité du produit à la page 67* pour des instructions de contrôle du frein de chaîne. Nous vous recommandons de procéder à ce contrôle avant chaque utilisation du produit. Ensuite, la force du rebond doit également être suffisamment élevée pour serrer le frein de chaîne. Si le frein de chaîne est trop sensible, il peut se serrer lorsque vous utilisez le produit pour des travaux difficiles.

• **Le frein de chaîne me protège-t-il toujours des blessures en cas de rebond ?**

Non. Le frein de chaîne doit fonctionner correctement pour offrir une protection. Le frein de chaîne doit également être serré en cas de rebond pour arrêter la chaîne. Si vous vous trouvez à proximité du guide-chaîne, il est possible que le frein de chaîne n'ait pas le temps d'arrêter la chaîne avant qu'elle ne vous touche.



**AVERTISSEMENT:** Vous seul, en ayant la bonne méthode de travail, pouvez empêcher les rebonds.

### Pour démarrer le produit

1. Contrôlez la gâchette de puissance et son blocage. Reportez-vous à la section *Pour contrôler le blocage de la gâchette de puissance à la page 68*.

2. Engagez le frein de chaîne.

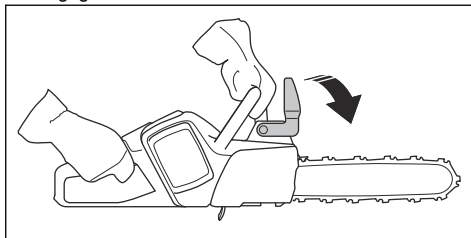

3. Placez la batterie dans le support de batterie.

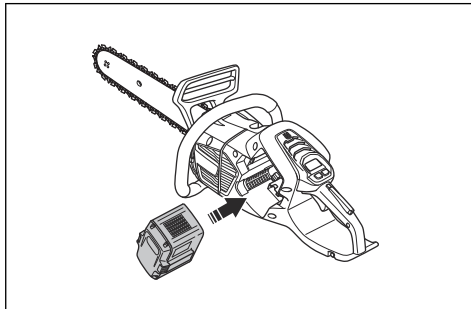

**REMARQUE:** Assurez-vous que la batterie est correctement installée dans le support de batterie. Si la batterie ne bouge pas facilement dans son support, c'est qu'elle n'est pas installée correctement.

4. Poussez sur la partie inférieure de la batterie jusqu'à ce que vous entendiez un déclic.

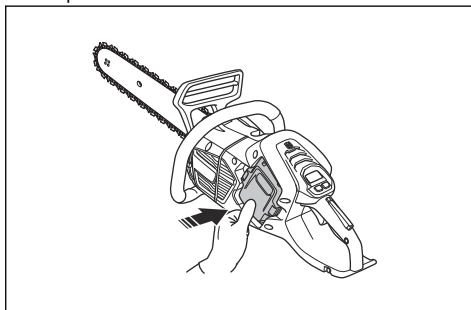

5. Appuyez sur le bouton marche/arrêt et maintenez-le enfoncé jusqu'à ce que le voyant LED vert s'allume.



6. Déplacez la protection de la poignée avant vers l'arrière pour desserrer le frein de chaîne.

## Pour utiliser la fonction SavE

La fonction SavE réduit la vitesse de la chaîne et la puissance du produit.

1. Appuyez rapidement sur le bouton SavE. La DEL verte s'allume.
2. Appuyez à nouveau sur le bouton SavE pour désactiver la fonction. La LED verte s'éteint.



## Pour engager et désengager la chaleur dans les poignées (542i XP®G)

Le produit est équipé de poignées chauffantes.

- Appuyez sur le bouton SavE et maintenez-le enfoncé pendant 1 seconde pour engager la chaleur dans les poignées. L'indicateur de chaleur dans les poignées s'allume.



- Appuyez rapidement sur le bouton SavE pour désactiver la chaleur dans les poignées. L'indicateur de chaleur dans les poignées s'éteint.

## Indicateur de niveau d'huile

L'indicateur de niveau d'huile indique quand il est temps de faire l'appoint d'huile de chaîne.

1. Lorsque l'indicateur de niveau d'huile s'allume, faites l'appoint d'huile de chaîne. Reportez-vous à la section *Pour utiliser l'huile de chaîne appropriée à la page 56*.
2. Démarrez le produit et attendez 1-2 minutes. Le témoin de niveau d'huile s'éteint.



## Pour arrêter le produit

1. Appuyez sur le bouton marche/arrêt et maintenez-le enfoncé jusqu'à ce que la LED verte s'éteigne.



2. Appuyez sur les boutons de libération de la batterie et déposez la batterie de son support pour éviter tout démarrage accidentel.

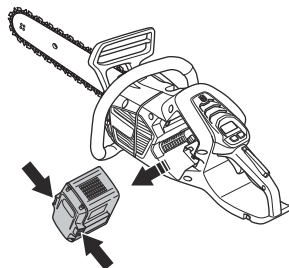

## Méthode tirée et méthode poussée

Vous pouvez couper le bois avec le produit dans 2 positions différentes.

- La méthode tirée consiste à couper à l'aide de la partie inférieure du guide-chaîne. La chaîne est tirée à travers l'arbre pendant la coupe. Dans cette position, vous avez un meilleur contrôle du produit et du positionnement de la zone de rebond.

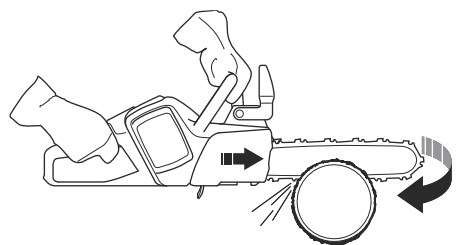

- La méthode poussée consiste à couper à l'aide de la partie supérieure du guide-chaîne. La chaîne pousse le produit vers l'opérateur.

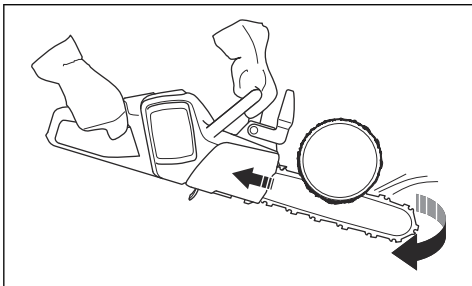

**AVERTISSEMENT:** si la chaîne se coince dans le tronc, le produit peut être repoussé vers vous. Maintenez fermement le produit et assurez-vous que la zone de rebond du guide-chaîne ne touche pas l'arbre et ne provoque pas un rebond.

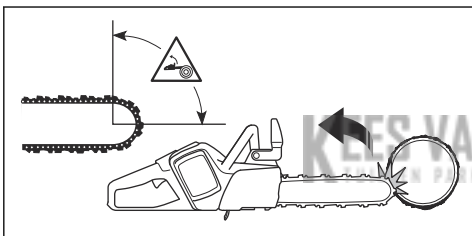

### Pour utiliser la technique de coupe



**AVERTISSEMENT:** Utilisez la puissance maximum pour couper et réduisez la vitesse au ralenti après chaque coupe.



**REMARQUE:** Ne laissez pas le moteur fonctionner trop longtemps sans charge. Cela peut endommager le moteur.

1. Placez le tronc sur un chevalet ou un coulisseau.

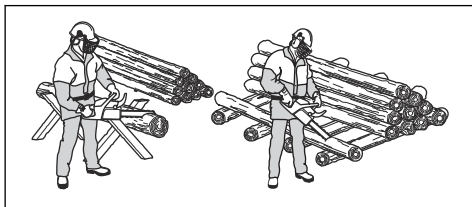

**AVERTISSEMENT:** Ne coupez pas des troncs empilés. Cela augmente le risque de rebond et peut causer des blessures graves, voire mortelles.

2. Retirez les morceaux sciés de la zone de travail.



**AVERTISSEMENT:** Couper des morceaux dans la zone de travail augmente le risque de rebond et de perte d'équilibre.

### Pour utiliser le patin d'ébranchage

1. Insérez le patin d'ébranchage dans le tronc de l'arbre.
2. Faites tourner le produit à pleine puissance et faites-le pivoter. Maintenez le patin d'ébranchage contre le tronc. Cette procédure facilite l'application de la force nécessaire pour couper le tronc.

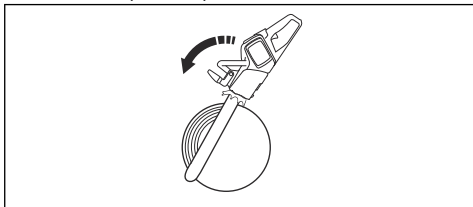

### Coupe d'un tronc au sol

1. Coupez le tronc avec la méthode tirée. Utilisez la puissance maximum tout en restant attentif à des accidents soudains éventuels.

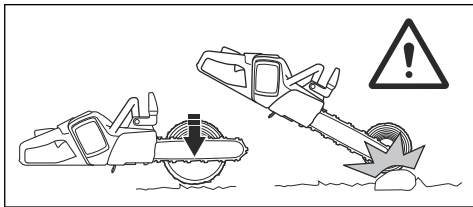

**AVERTISSEMENT:** Vérifiez que la chaîne ne touche pas le sol lorsque vous terminez le trait de coupe.

2. Coupez environ  $\frac{2}{3}$  dans le tronc, puis arrêtez-vous. Retournez le tronc et coupez depuis l'autre côté.

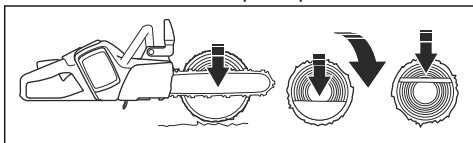

## Coupe d'un tronc soutenu à une extrémité



**AVERTISSEMENT:** Vérifiez que le tronc ne se casse pas pendant la coupe. Respectez les instructions ci-dessous.

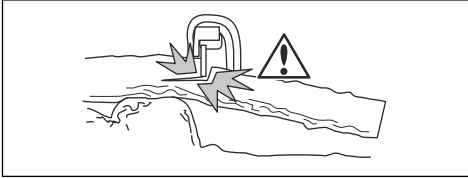

1. Coupez avec la méthode poussée jusqu'à environ  $\frac{1}{3}$  du tronc.
2. Coupez le tronc avec la méthode tirée jusqu'à ce que les deux traits de coupe se rejoignent.

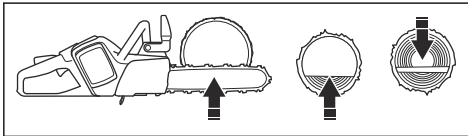

## Coupe d'un tronc soutenu aux deux extrémités



**AVERTISSEMENT:** Vérifiez que la chaîne ne se coince pas dans le tronc pendant la coupe. Respectez les instructions ci-dessous.

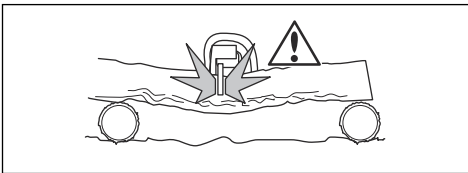

1. Coupez avec la méthode tirée jusqu'à environ  $\frac{1}{3}$  du tronc.
2. Coupez la partie restante du tronc avec la méthode poussée pour terminer la coupe.

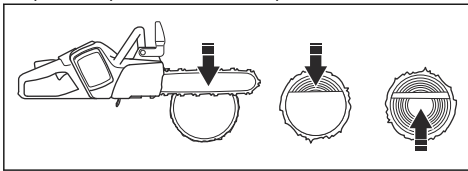

**AVERTISSEMENT:** Arrêtez le moteur si la chaîne se coince dans le tronc. Utilisez un levier pour écarter l'entaille et retirer le produit. Ne tirez pas sur le produit pour le dégager. Cela peut provoquer des blessures lorsque le produit se dégage subitement.

## Pour utiliser la technique d'élagage

**Remarque:** Pour les branches épaisses, utilisez la technique de coupe. Reportez-vous à la section *Pour utiliser la technique de coupe à la page 60*.



**AVERTISSEMENT:** Il y a un risque d'accident élevé lorsque vous utilisez la technique d'élagage. Reportez-vous à la section *Informations sur le rebond à la page 57* pour savoir comment éviter le rebond.



**AVERTISSEMENT:** Coupez les branches une à une. Faites attention lorsque vous retirez des petites branches et ne coupez pas d'arbustes ni de nombreuses petites branches simultanément. De petites branches peuvent se coincer dans la chaîne et empêcher une utilisation sûre du produit.

**Remarque:** Si nécessaire, coupez les branches par étapes. Coupez les petites branches (A) et (B) avant de couper la branche à proximité du tronc (C).

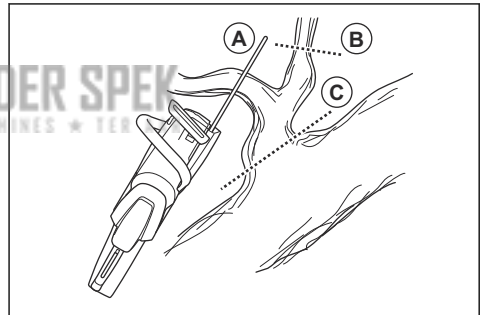

1. Retirez les branches sur le côté droit du tronc.
  - a) Maintenez le guide-chaîne sur le côté droit du tronc et maintenez le corps du produit contre le tronc.

- b) Sélectionnez la technique de coupe applicable pour la tension dans la branche.

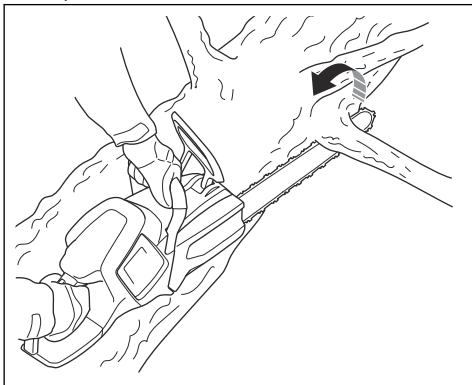

**AVERTISSEMENT:** Si vous n'êtes pas sûr de comment couper la branche, consultez un opérateur de tronçonneuse professionnel avant de continuer.

- a) Sélectionnez la technique de coupe applicable pour la tension dans la branche.

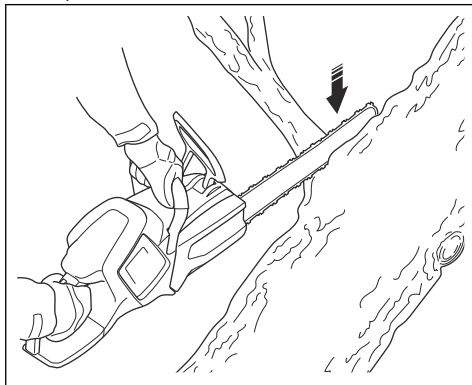

**AVERTISSEMENT:** Si vous n'êtes pas sûr de comment couper la branche, consultez un opérateur de tronçonneuse professionnel avant de continuer.

2. Retirez les branches au-dessus du tronc.

- a) Conservez le produit sur le tronc et laissez le guide-chaîne se déplacer le long du tronc.  
b) Coupez avec la méthode poussée.

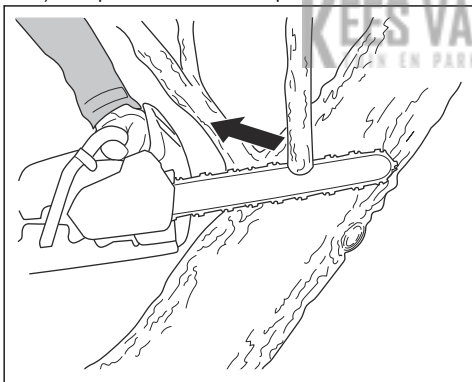

3. Retirez les branches sur le côté gauche du tronc.

Reportez-vous à *Pour couper un arbre ou une branche sous tension à la page 66* pour savoir comment couper des branches qui sont sous tension.

### Utilisation de la technique d'abattage



**AVERTISSEMENT:** Vous devez avoir de l'expérience pour abattre un arbre. Si possible, participez à une formation sur l'utilisation d'une tronçonneuse. Consultez un utilisateur expérimenté pour en savoir plus.

### Maintien d'une distance de sécurité

1. Assurez-vous que les personnes à proximité conservent une distance de sécurité d'au moins 2 fois et demie la hauteur de l'arbre.

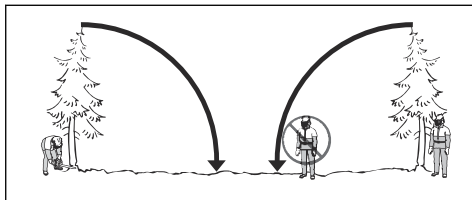

2. Veillez à ce que personne ne se trouve dans cette zone dangereuse avant et pendant l'abattage.

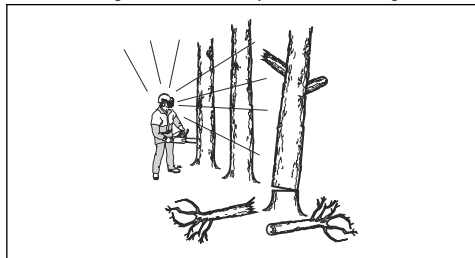

### Calcul du sens de chute

- Étudiez le sens dans lequel l'arbre doit tomber. L'objectif est de l'abattre dans une position où vous pourrez l'élaguer facilement et couper le tronc sans problème. Il est également important que vous puissiez être solidement campé sur vos pieds et évoluer en toute sécurité.



**AVERTISSEMENT:** En cas de danger ou s'il n'est pas possible d'abattre l'arbre dans son sens de chute naturel, abattez l'arbre dans un autre sens.

- Étudiez le sens de chute naturel de l'arbre. Par exemple, l'inclinaison et la courbure de l'arbre, la direction du vent, l'emplacement des branches et le poids de la neige influent sur le sens de chute.
- Vérifiez s'il y a des obstacles, comme d'autres arbres, des lignes électriques, des routes et/ou des bâtiments à proximité.
- Recherchez des signes de dommages ou de pourrissement éventuels.



**AVERTISSEMENT:** Si le tronc est pourri, l'arbre risque de tomber avant que vous ayez terminé la coupe.

- Assurez-vous que l'arbre ne comporte aucune branche endommagée ou morte susceptible de se casser et de vous heurter pendant l'abattage.

6. Ne laissez pas l'arbre tomber sur un autre arbre encore debout. Décocher un arbre coincé dans un autre peut s'avérer dangereux et présente un grand risque d'accident. Reportez-vous à la section *Dégagement d'un arbre bloqué à la page 65.*

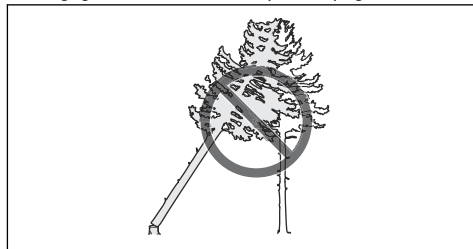

**AVERTISSEMENT:** Lors des opérations d'abattage délicates, ôtez vos protège-oreilles dès que le sciage est terminé. Il est important d'entendre les sons et les signaux d'avertissement.

### Émondage des branches basses et préparation de votre retraite

Coupez toutes les branches à partir de la hauteur d'épaule, puis vers le bas.

- Coupez en utilisant la méthode tirée de haut en bas. Veillez à ce que l'arbre se situe entre vous et le produit.

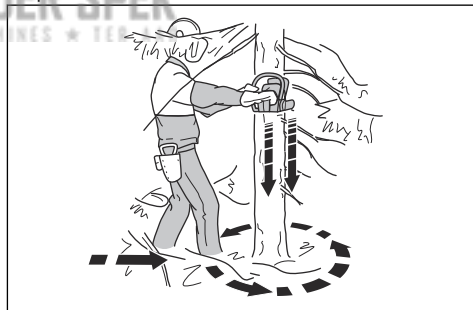

- Retirez les broussailles de la zone de travail autour de l'arbre. Retirez tous les matériaux découpés de la zone de travail.
  - Contrôlez la zone en étant attentif aux obstacles tels que des pierres, des branches et des trous. Vous devez avoir une voie de retraite dégagée lorsque l'arbre commence à tomber. La voie de retraite doit être à environ 135° du sens de chute de l'arbre.
- Zone dangereuse
  - Voie de retraite
  - Sens de chute

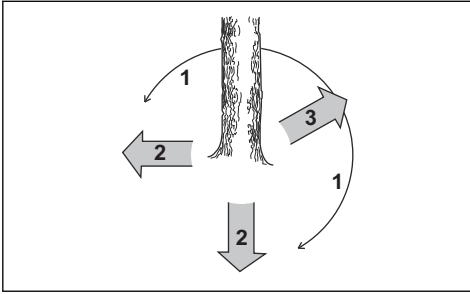

## Pour abattre un arbre

Husqvarna vous recommande d'effectuer des encoches directionnelles, puis d'utiliser la méthode du coin de sécurité lorsque vous abattez un arbre. La méthode du coin de sécurité permet de créer une bonne charnière et de contrôler le sens d'abattage.



**AVERTISSEMENT:** N'abattez pas d'arbre dont le diamètre est plus de deux fois supérieur à la longueur du guide-chaîne. Pour cela, vous devez suivre une formation spéciale.

## La charnière

La procédure la plus importante pendant l'abattage est de réaliser une bonne charnière. Avec une bonne charnière, vous pouvez contrôler le sens d'abattage et vous assurer que la procédure d'abattage est sûre.

L'épaisseur de la charnière doit être égale ou supérieure à 10 % du diamètre de l'arbre.



**AVERTISSEMENT:** Si la charnière est incorrecte ou trop mince, vous n'aurez aucun contrôle sur le sens de la chute.

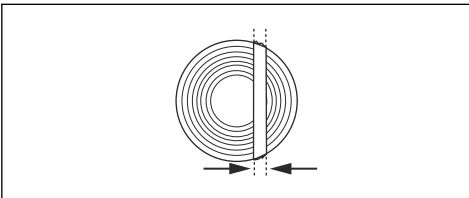

## Pour effectuer l'entaille directionnelle

1. Effectuez les entailles directionnelles. Effectuez les entailles directionnelles sur 1/4 du diamètre de l'arbre. Faites un angle de 45° entre l'entaille supérieure et l'entaille inférieure.

- a) Commencez par l'entaille supérieure. Alignez le repère de direction de l'abattage (A) sur le produit avec la direction de l'abattage de l'arbre (B). Restez derrière le produit et gardez l'arbre à votre droite. Utilisez la méthode tirée.

- b) Effectuez l'entaille inférieure. Assurez-vous que l'extrémité de l'entaille inférieure se trouve au même point que l'extrémité de l'entaille supérieure.

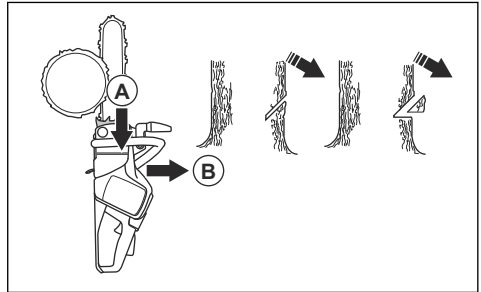

2. Assurez-vous que le trait de chute est bien horizontal et à angle droit (90°) par rapport à la direction de l'abattage. Le trait de chute traverse le point d'intersection des deux entailles directionnelles.

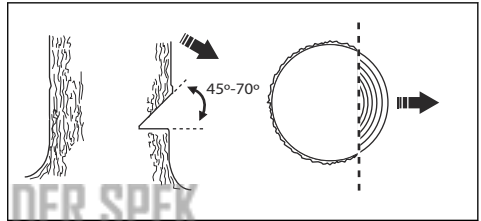

## Pour utiliser la méthode du coin de sécurité

La coupe d'abattage doit être effectuée légèrement au-dessus de l'entaille directionnelle.

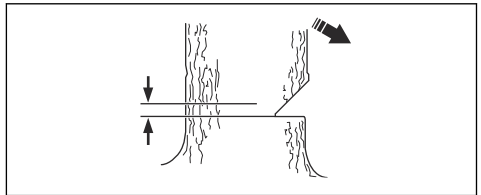

**AVERTISSEMENT:** Soyez prudent lorsque vous coupez avec le nez du guide-chaîne. Commencez par couper avec la partie inférieure de l'extrémité du guide-chaîne tout en effectuant un sciage en plongée dans le tronc.

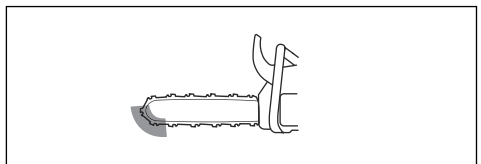

1. Si la longueur de coupe effective est plus longue que le diamètre de l'arbre, suivez les étapes (a-d).

a) Effectuez un sciage en plongée dans le tronc pour terminer la largeur de la charnière.

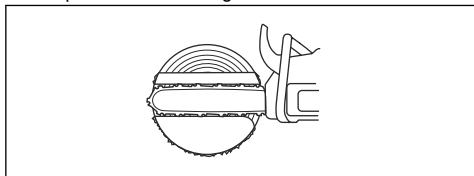

b) Coupez avec la méthode tirée jusqu'à ce qu'il reste environ  $\frac{1}{3}$  du tronc.

c) Tirez le guide-chaîne de 5-10 cm/2-4 po vers l'arrière.

d) Coupez à travers le restant du tronc pour obtenir un coin de sécurité large de 5-10 cm/2-4 po.

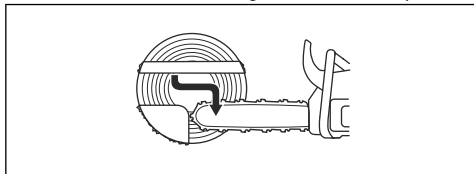

2. Si la longueur de coupe effective est plus courte que le diamètre de l'arbre, suivez les étapes (a-d).

a) Effectuez un sciage en plongée dans le tronc. Il doit s'étendre sur  $\frac{3}{5}$  du diamètre de l'arbre.

b) Coupez le reste du tronc en utilisant la méthode tirée.

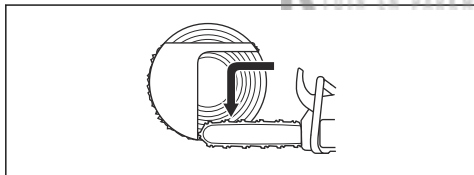

c) Coupez droit dans le tronc de l'autre côté de l'arbre pour terminer la charnière.

d) Coupez avec la méthode poussée, jusqu'à ce qu'il ne reste que  $\frac{1}{3}$  du tronc, pour obtenir le coin de sécurité.

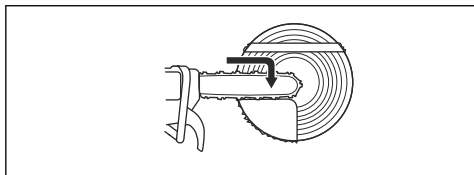

3. Placez une cale dans l'entaille directement depuis l'arrière.

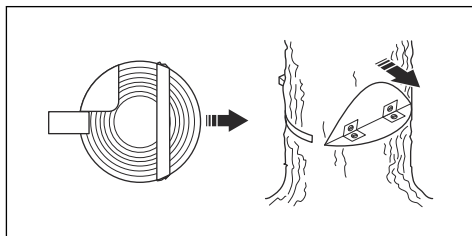

4. Coupez l'angle pour que l'arbre tombe.

**Remarque:** Si l'arbre ne tombe pas, frappez la cale jusqu'à ce qu'il tombe.

5. Lorsque l'arbre commence à tomber, utilisez la voie de retraite pour vous en éloigner. Éloignez-vous de l'arbre d'au moins 5 m/15 pi.

### Dégagement d'un arbre bloqué



**AVERTISSEMENT:** Décrocher un arbre coincé dans un autre peut s'avérer très dangereux et présente un risque élevé d'accident. Restez hors de la zone de danger et n'essayez pas d'abattre un arbre coincé dans un autre arbre.

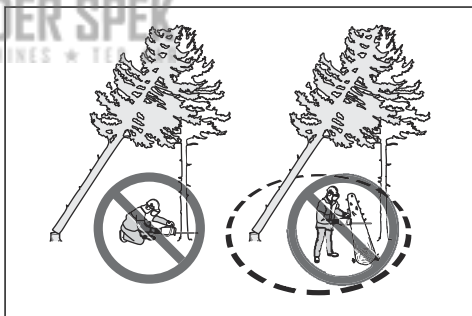

La procédure la plus sûre consiste à utiliser l'un des treuils suivants :

- Monté sur tracteur

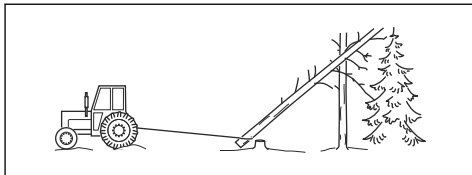

- Mobile

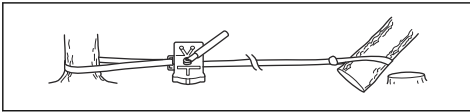

### Pour couper un arbre ou une branche sous tension

1. Déterminez le côté de l'arbre ou de la branche qui est en tension.
2. Déterminez le point de tension maximale.

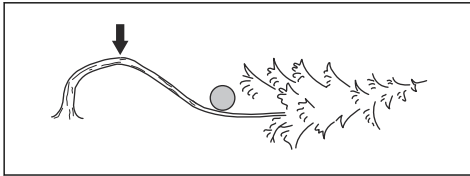

3. Étudiez la procédure la plus sûre pour relâcher la tension.

**Remarque:** Dans certains cas, la seule procédure sans danger est d'utiliser un treuil et non votre produit.

4. Veillez à rester dans une position dans laquelle l'arbre ou la branche ne peut pas vous heurter lorsque la tension est relâchée.

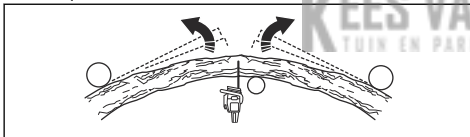

5. Faites une ou plusieurs coupes de profondeur suffisante pour réduire la tension. Coupez au niveau ou à proximité du point de tension maximale. Faites en sorte que l'arbre ou la branche se brise au niveau du point de tension maximale.

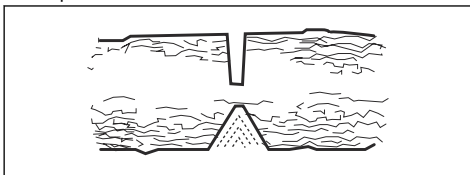

**AVERTISSEMENT:** Ne coupez jamais de part en part un arbre ou une branche en tension !



**AVERTISSEMENT:** Soyez très prudent lorsque vous coupez un arbre qui est en tension. L'arbre risque de se déplacer rapidement avant ou après la coupe. Cela peut occasionner des blessures graves si vous êtes dans une position incorrecte ou si vous ne coupez pas correctement.

6. Pour couper un arbre/une branche, effectuez 2 à 3 coupes, espacées de 2,5 cm (1 po) et d'une profondeur de 5 cm (2 po).

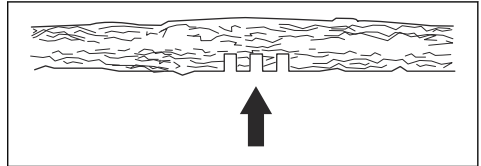

7. Continuez à approfondir les entailles dans l'arbre jusqu'à ce que l'arbre/la branche plie et que la tension soit relâchée.

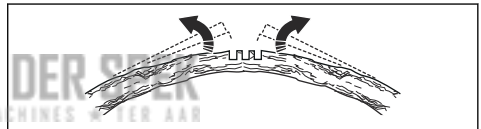

8. Coupez l'arbre/la branche depuis le côté opposé à la courbe, une fois la tension relâchée.

## Entretien

### Introduction



**AVERTISSEMENT:** assurez-vous de lire et de comprendre le chapitre sur la sécurité avant de procéder à l'entretien du produit.

### Calendrier d'entretien



**AVERTISSEMENT:** Retirez la batterie avant d'effectuer l'entretien.

La liste ci-dessous indique les étapes d'entretien à effectuer sur le produit. Voir *Entretien à la page 66* pour plus d'informations.

Entretien	Avant chaque utilisation	Toutes les semaines	Mensuel
Nettoyez les pièces externes du produit.	X		
Vérifiez que la gâchette de puissance et son blocage fonctionnent en toute sécurité.	X		
Nettoyez le frein de chaîne et vérifiez qu'il fonctionne en toute sécurité. Assurez-vous que le capteur de chaîne n'est pas endommagé. Remplacez-le si nécessaire.	X		
Retournez le guide-chaîne afin de répartir l'usure. Vérifiez que l'orifice de lubrification du guide-chaîne n'est pas bouché. Nettoyez la gorge de la chaîne.	X		
Assurez-vous que le dispositif de coupe et sa protection ne présentent aucune fissure et ne sont pas endommagés. Remplacez le dispositif de coupe ou sa protection s'ils présentent des fissures ou s'ils ont subi un choc.	X		
Assurez-vous que le guide-chaîne et la chaîne sont suffisamment lubrifiés.	X		
Effectuez un contrôle de la chaîne. Recherchez la présence de fissures et assurez-vous que la chaîne n'est pas rigide ou anormalement usée. Remplacez si nécessaire.	X		
Affûtez la chaîne de sciage. Vérifiez sa tension et son état. Vérifiez l'usure du pignon d'entraînement et remplacez-le si nécessaire.	X		
Nettoyez la prise d'air du produit.	X		
Assurez-vous que les vis et les écrous sont serrés.	X		
Vérifiez que le clavier fonctionne correctement et n'est pas endommagé.	X		
Limez les bavures éventuelles sur les bords du guide-chaîne.		X	
Lubrifiez le roulement à aiguilles. Reportez-vous à la section <i>Pour lubrifier le roulement à aiguilles à la page 73</i> .		X	
Contrôlez les connexions entre la batterie et le produit. Contrôlez la connexion entre la batterie et le chargeur de batterie.			X
Videz et nettoyez le réservoir d'huile.			X
Nettoyez les fentes de refroidissement du produit et de la batterie avec de l'air comprimé à faible pression.			X

## Entretien et contrôle des dispositifs de sécurité du produit

### Pour contrôler le protège-main avant

Effectuez régulièrement un contrôle du protège-main avant et de la fonction d'inertie.

1. Assurez-vous que le protège-main avant ne présente pas de dommages tels que des fissures.

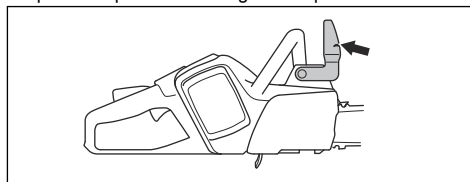

- Assurez-vous que le protège-main avant se déplace librement et qu'il est bien fixé au produit.

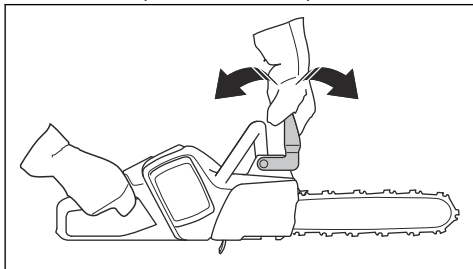

- Posez le produit avec le moteur arrêté sur une souche ou toute autre base stable.
- Tenez la poignée arrière et lâchez la poignée avant. Laissez tomber le produit sur la souche.



- Assurez-vous que le frein de chaîne s'engage lorsque le guide-chaîne heurte la souche.

### Pour contrôler la commande de frein

- Placez le produit sur une surface stable, puis démarrez-le. Consultez la section *Pour démarrer le produit à la page 58*.



**AVERTISSEMENT:** Vérifiez que la chaîne ne touche pas le sol ni tout autre objet.

- Placez vos doigts et votre pouce autour des poignées et tenez fermement le produit.

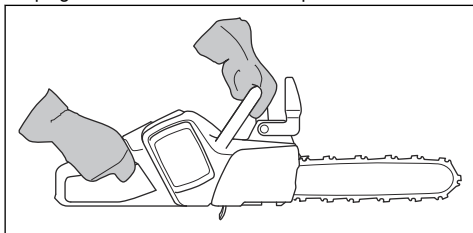

- Faites tourner à puissance maximum et inclinez le poignet gauche contre la protection anti-rebond pour serrer le frein de chaîne. La chaîne doit s'arrêter immédiatement.

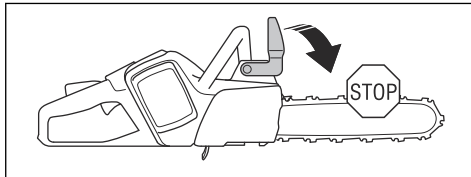

**AVERTISSEMENT:** Ne lâchez pas la poignée avant.

### Pour contrôler le blocage de la gâchette de puissance

- Assurez-vous que la gâchette de puissance et le blocage de la gâchette de puissance se déplacent librement et que le ressort de rappel fonctionne correctement.

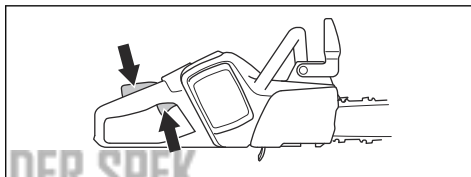

- Appuyez sur le blocage de la gâchette de puissance vers l'avant (A) et vers le bas (B). Maintenez le blocage de la gâchette de puissance contre la poignée et vérifiez qu'il revient en position initiale quand vous le relâchez.

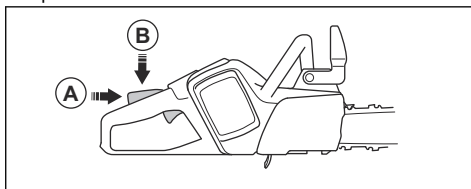

- Vérifiez que la gâchette de puissance est bloquée en position de ralenti lorsque le blocage est relâché.

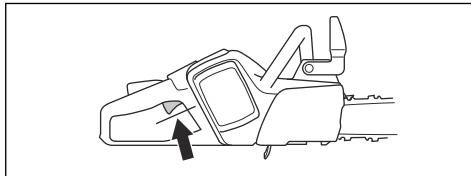

- Démarrez le produit et faites-le tourner à puissance maximum.
- Lâchez la gâchette de puissance et vérifiez que la chaîne s'arrête et demeure immobile.



**AVERTISSEMENT:** Si la chaîne tourne lorsque la gâchette de puissance est en position de ralenti, contactez votre atelier d'entretien.

### Pour contrôler la tension du capteur de chaîne

1. Assurez-vous que le capteur de chaîne n'est pas endommagé.
2. Assurez-vous que le capteur de chaîne est stable et bien fixé au corps du produit.

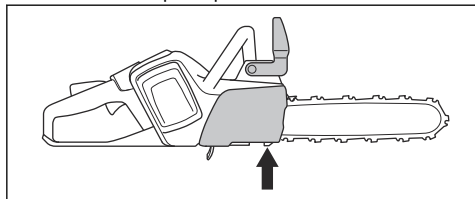

### Comment contrôler les fonctions de l'interface utilisateur

1. Faites démarrer le produit. Reportez-vous à la section *Pour démarrer le produit à la page 58*.
2. Appuyez et maintenez le bouton marche/arrêt enfoncé.
3. Assurez-vous que le produit s'arrête et que la LED verte s'éteint.

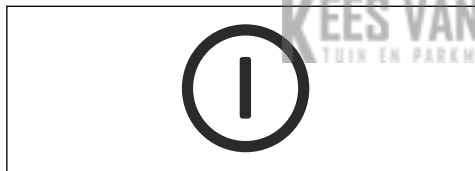

### Contrôle de la batterie et du support de batterie

1. Nettoyez la batterie et son support à l'aide d'une brosse douce.
2. Nettoyez les entrées de refroidissement et les connecteurs de la batterie.

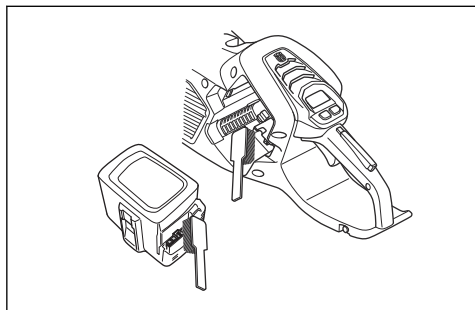

3. Assurez-vous que la batterie ne présente aucune fissure ou aucun autre dommage.

### Pour contrôler le chargeur de batterie

1. Assurez-vous que le chargeur de batterie et le câble d'alimentation ne sont pas endommagés. Recherchez la présence de fissures et d'autres dommages.

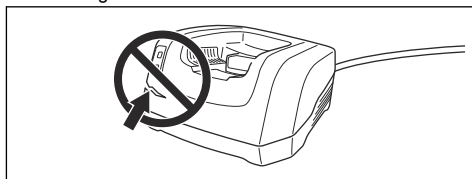

### Pour nettoyer le circuit de refroidissement

Le système de refroidissement maintient une température basse dans le moteur. Le système de refroidissement comprend une prise d'air sur le côté gauche du produit et un ventilateur sur le moteur.

1. Nettoyez le circuit de refroidissement avec une brosse une fois par semaine ou plus fréquemment si nécessaire.

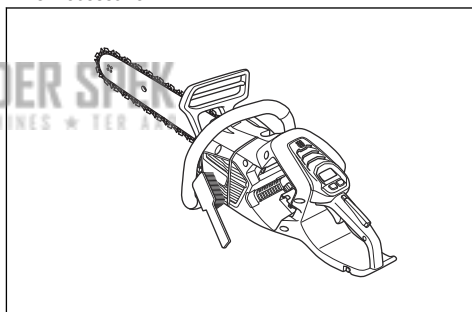

2. Assurez-vous que le système de refroidissement n'est pas encrassé ou colmaté.



**REMARQUE:** Un système de refroidissement encrassé ou colmaté peut entraîner une surchauffe du produit. Cela endommage le produit.

### Pour affûter la chaîne de sciage

#### Informations relatives au guide-chaîne et à la chaîne



**AVERTISSEMENT:** Portez des gants de protection lorsque vous utilisez ou procédez à la maintenance de la chaîne. Une chaîne immobile peut également provoquer des blessures.

Remplacez un guide-chaîne ou une chaîne usé(e) ou endommagé(e) par la combinaison guide-chaîne/chaîne recommandée par Husqvarna. Cela est nécessaire pour maintenir les fonctions de sécurité du produit. Reportez-vous à la section *Accessoires à la page 78* pour une liste des combinaisons guide-chaîne et chaîne de rechange recommandées.

- Longueur de guide, po/cm. En général, vous trouverez la longueur de guide sur l'extrémité arrière du guide-chaîne.

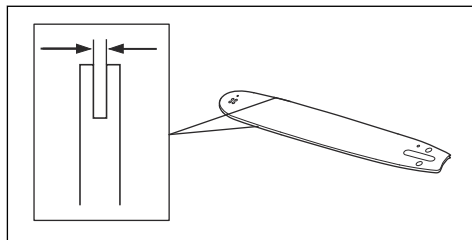

- Trou de graissage de chaîne et trou du tendeur de chaîne. Le guide-chaîne doit être aligné avec ce produit.

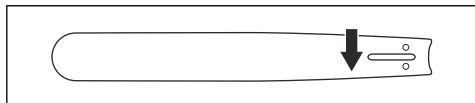

- Nombre de dents par pignon (T).

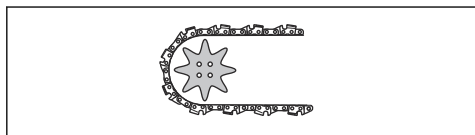
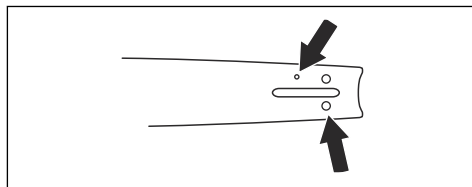

- Pas de chaîne, pouces. La distance entre les maillons entraîneurs de la chaîne doit correspondre à la distance entre les dents sur le pignon de nez du guide-chaîne et le pignon d'entraînement.

- Jauge du maillon entraîneur, mm/po.

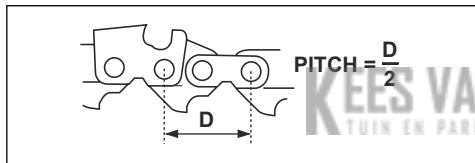

- Nombre de maillons entraîneurs (pce). Le nombre de maillons entraîneurs est déterminé par le type de guide-chaîne.

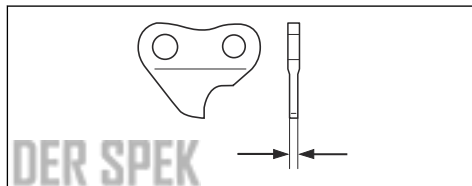

### Informations générales relatives à l'affûtage des dispositifs de coupe

N'utilisez jamais une chaîne dont les dents sont émoussées. Si la chaîne est émoussée, vous devez appliquer plus de pression pour pousser le guide-chaîne dans le bois. Si la chaîne est très émoussée, vous ne produirez pas de copeaux de bois, mais de la sciure.

Une chaîne affûtée avance dans le bois et crée des copeaux de bois long et épais.

La dent de coupe (A) et la jauge de profondeur (B) constituent l'élément coupant de la chaîne et sont appelées « système de coupe ». La différence de hauteur entre ces deux éléments correspond à la profondeur de coupe (réglage de la jauge de profondeur).

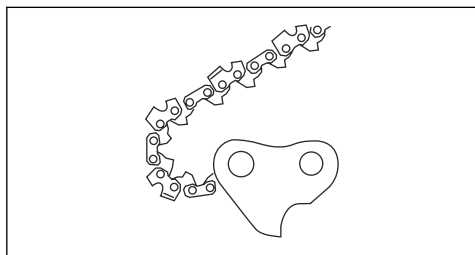

- Largeur de la rainure du guide-chaîne, pouces/mm. La largeur de rainure du guide-chaîne doit être identique à la largeur des maillons entraîneurs de la chaîne.

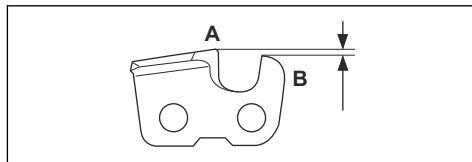

Lorsque vous affûtez le système de coupe, pensez aux éléments suivants :

- L'angle d'affûtage.

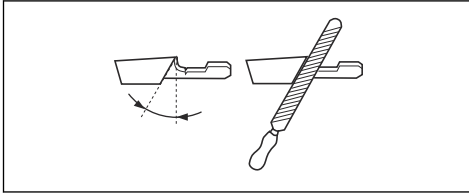

- L'angle de coupe.

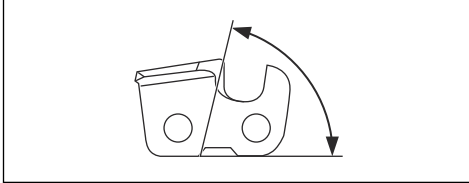

- La position de la lime.

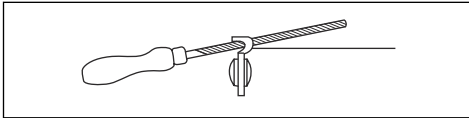

- Le diamètre de la lime ronde.

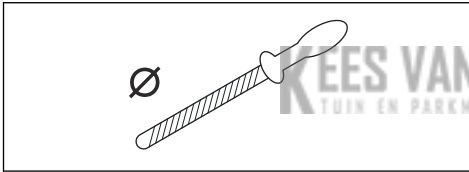

Il est difficile d'affûter correctement une chaîne sans équipement adapté. Utilisez un gabarit de lime recommandé Husqvarna. Il vous permettra de conserver des performances de coupe maximales et un risque de rebond minimal.



**AVERTISSEMENT:** La force de rebond augmente beaucoup si vous ne respectez pas les instructions d'affûtage.

**Remarque:** Reportez-vous à la section *Pour affûter la chaîne de sciage à la page 69* pour plus d'informations sur l'affûtage de la chaîne.

## Pour affûter les dispositifs de coupe

1. Utilisez une lime ronde et une jauge de profondeur pour affûter les dents de coupe.

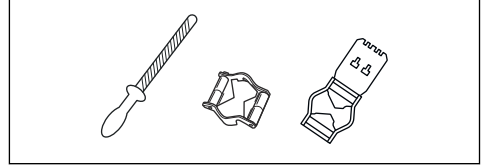

**Remarque:** reportez-vous à la section *Accessoires à la page 78* pour plus d'informations sur la jauge de profondeur recommandée par Husqvarna pour votre chaîne.

2. Appliquez la jauge de profondeur correctement sur la dent. Reportez-vous aux instructions fournies avec la jauge de profondeur.
3. Déplacez la jauge de la face interne de la dent de coupe à la face externe. Réduisez la pression lorsque vous utilisez la méthode tirée.

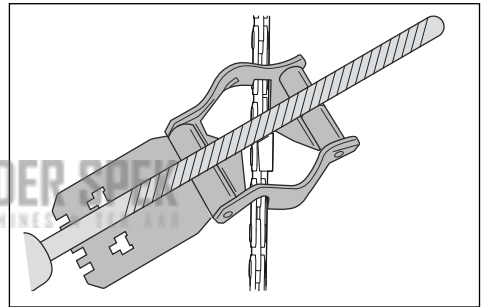

4. Retirez le matériau d'un côté de toutes les dents de coupe.
5. Retournez le produit et retirez le matériau du côté opposé.
6. Assurez-vous que toutes les dents de coupe sont de la même longueur.

## Informations générales sur le réglage de la jauge de profondeur

Le réglage de la jauge de profondeur (C) diminue lors de l'affûtage de la dent de coupe (A). Afin de préserver des performances de coupe optimales, vous devez retirer le matériau d'affûtage de la jauge de profondeur (B) pour sélectionner le réglage de la jauge de profondeur recommandé. Voir *Accessoires à la page*

78 pour des instructions sur la méthode de réglage correct de la jauge de profondeur pour votre chaîne.

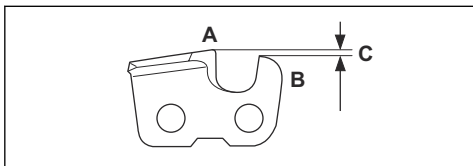

**AVERTISSEMENT:** Le risque de rebond augmente si le réglage de la jauge de profondeur est trop important !

### Ajustement du réglage de la jauge de profondeur

Avant d'ajuster le réglage de la jauge de profondeur ou d'affûter les systèmes de coupe, reportez-vous à *Pour affûter les dispositifs de coupe à la page 71* pour plus d'informations. Nous vous recommandons d'ajuster le réglage de la jauge de profondeur tous les trois affûtages des dents de coupe.

Nous vous recommandons d'utiliser notre outil de jauge de profondeur pour obtenir le bon réglage et le bon angle pour la jauge de profondeur.

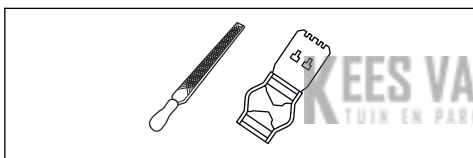

1. Pour ajuster le réglage de la jauge de profondeur, utilisez une lime plate et un outil de jauge de profondeur. Utilisez uniquement un outil de jauge de profondeur recommandé Husqvarna pour obtenir le bon réglage et le bon angle pour la jauge de profondeur.
2. Placez l'outil de jauge de profondeur sur la chaîne.

**Remarque:** Consultez l'emballage de l'outil de jauge de profondeur pour plus d'informations concernant son utilisation.

3. Utilisez la lime plate pour retirer la partie de la jauge de profondeur qui dépasse de l'outil de jauge de profondeur.

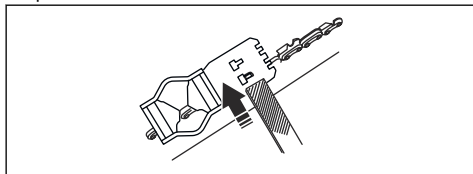

### Pour régler la tension de la chaîne



**AVERTISSEMENT:** une chaîne dont la tension est inappropriée peut se désolidariser du guide-chaîne et provoquer des blessures graves, voire mortelles.

Une chaîne s'allonge lorsque vous l'utilisez. Réglez la chaîne régulièrement.

1. Desserrez l'écrou du guide-chaîne qui maintient le couvercle du pignon d'entraînement. Utilisez la clé mixte.

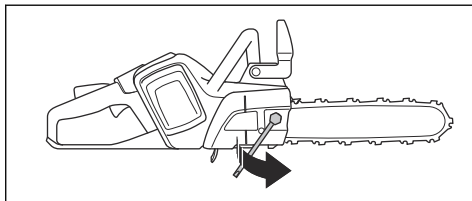

2. Soulevez l'avant du guide-chaîne et tournez la vis de réglage de la tension de chaîne. Utilisez la clé mixte.
3. Serrez la chaîne jusqu'à ce qu'elle soit bien plaquée contre le guide-chaîne.

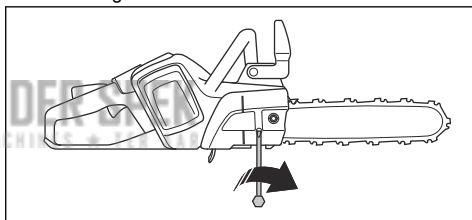

4. Serrez l'écrou du guide-chaîne à l'aide de la clé mixte et soulevez en même temps l'extrémité avant du guide-chaîne.

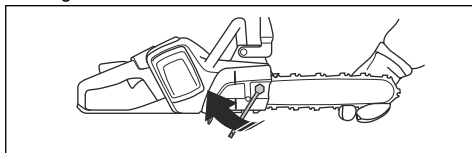

5. Assurez-vous que la chaîne peut tourner manuellement et qu'elle ne pend pas sous le guide-chaîne.

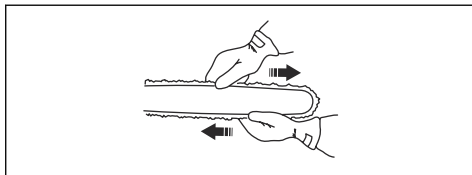

**Remarque:** Reportez-vous à la section *Aperçu du produit* à la page 42 pour connaître l'emplacement de la vis de serrage de la chaîne sur votre produit.

## Pour contrôler la lubrification de la chaîne

Contrôlez la lubrification de la chaîne toutes les trois charges de batterie.

1. Démarrez le produit et faites-le tourner aux 3/4 de sa puissance. Maintenez le guide-chaîne environ 20 cm (8 po) au-dessus d'une surface claire.
2. Si la lubrification de la chaîne est correcte, vous verrez une ligne d'huile claire à la surface au bout d'une minute.



3. Si la lubrification de la chaîne n'est pas correcte, procédez aux contrôles suivants.
  - a) Contrôlez le canal de lubrification du guide-chaîne pour vous assurer qu'il n'est pas obstrué. Nettoyez-le si nécessaire.

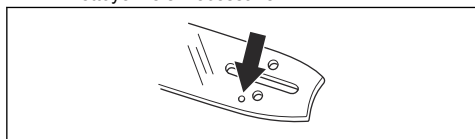

- b) Contrôlez la rainure au bord du guide-chaîne pour vous assurer qu'elle est propre. Nettoyez-le si nécessaire.

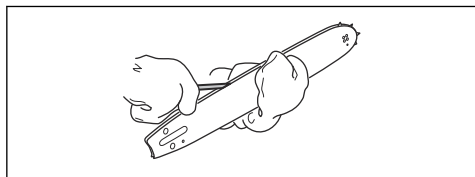

- c) Vérifiez que le pignon du nez de guide-chaîne tourne librement et que l'orifice de lubrification situé à cet endroit n'est pas obstrué. Nettoyez et graissez au besoin.

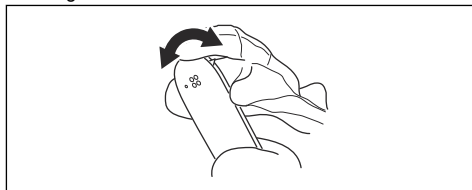

4. Si la lubrification de la chaîne ne fonctionne pas après les étapes ci-dessus, contactez votre atelier d'entretien.

## Pour contrôler le rim

Le tambour d'embrayage est doté d'un rim qui peut être remplacé.

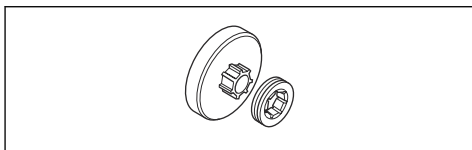

1. Assurez-vous que le rim n'est pas usé. Remplacez si nécessaire.
2. Remplacez le rim en même temps que la chaîne.

## Pour lubrifier le roulement à aiguilles

1. Tirez la protection anti-rebond vers l'arrière pour desserrer le frein de chaîne.
2. Desserrez les écrous du guide-chaîne et retirez le carter d'embrayage.

**Remarque:** certains modèles ne possèdent qu'un seul écrou de guide-chaîne.

3. Placez le produit sur une surface stable, le tambour d'embrayage vers le haut.

- Lubrifiez le roulement à aiguilles à l'aide d'un pistolet à graisse. Utilisez de l'huile moteur ou une graisse pour roulement de haute qualité.

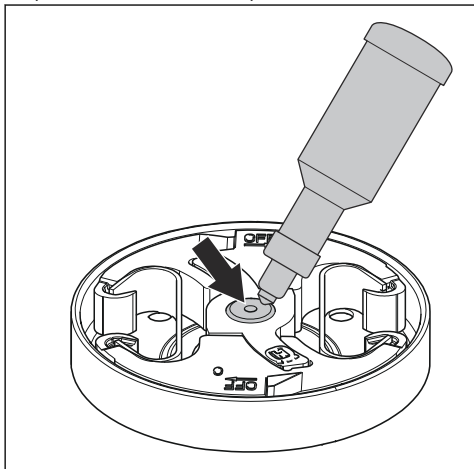

### Pour inspecter l'équipement de coupe

- Assurez-vous que les rivets et les maillons ne sont pas fissurés et qu'aucun des rivets n'est desserré. Remplacez-les si nécessaire.

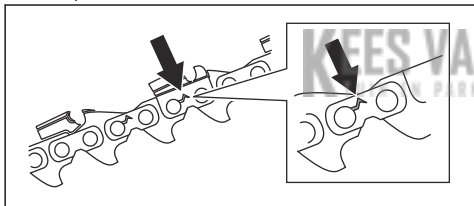

- Vérifiez que la chaîne peut être courbée facilement. Remplacez la chaîne si elle est rigide.
- Comparez la chaîne à une chaîne neuve pour déterminer si les rivets et les maillons sont usés.
- Remplacez la chaîne lorsque la partie la plus longue de la dent de coupe est inférieure à 4 mm/0,16 po. Remplacez également la chaîne en cas de fissures sur les dispositifs de coupe.

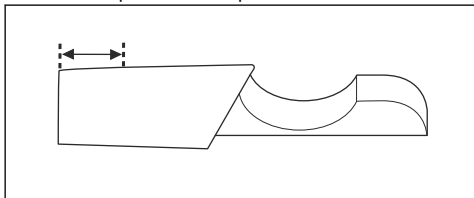

### Pour contrôler le guide-chaîne

- Assurez-vous que la conduite d'huile n'est pas obstruée. Nettoyez-la si nécessaire.

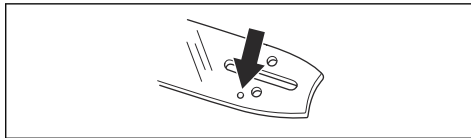

- Contrôlez l'absence de bavures sur les bords du guide-chaîne. Retirez les bavures avec une lime.

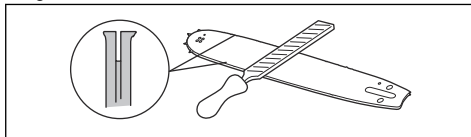

- Nettoyez la rainure du guide-chaîne.

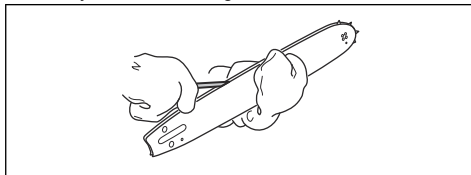

- Examinez l'usure de la rainure du guide-chaîne. Remplacez le guide-chaîne si nécessaire.



- Vérifiez si le nez du guide-chaîne est rugueux ou très usé.

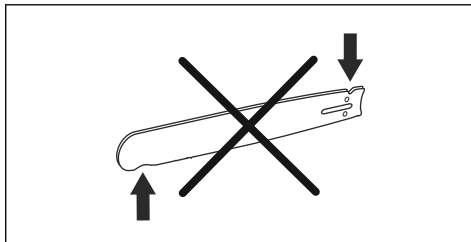

6. Vérifiez que le pignon du nez du guide-chaîne tourne librement et que l'orifice de lubrification situé à cet endroit n'est pas obstrué. Nettoyez-le et lubrifiez-le si nécessaire.



7. Retournez le guide-chaîne tous les jours pour prolonger sa durée de vie.

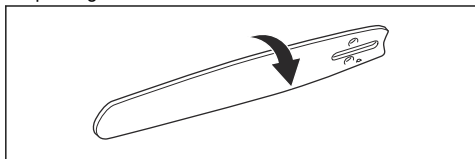

- Tournez la vis de réglage de la pompe à huile. Utilisez un tournevis ou la clé mixte.

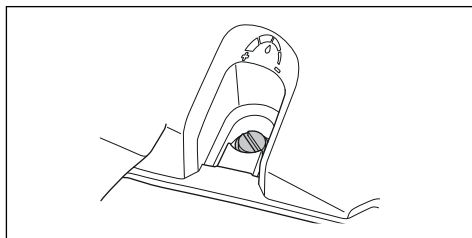

- Tournez la vis de réglage dans le sens contraire des aiguilles d'une montre pour augmenter le débit d'huile.
- Tournez la vis de réglage dans le sens des aiguilles d'une montre pour diminuer le débit d'huile.

## Pour régler le débit d'huile de chaîne



**AVERTISSEMENT:** Arrêtez le moteur avant d'effectuer tout réglage de la pompe à huile.

## Dépannage

KEES VAN DER SPEK  
TUIN EN PARKMACHINES \* TER AAR

### Interface utilisateur

Écran à DEL	Défaillances possibles	Solution possible
L'indicateur d'avertissement clignote.	Le frein de chaîne est engagé.	Desserrez le frein de chaîne.
	Écart de température.	Laissez le produit refroidir.
	Surcharge. La chaîne ne peut pas bouger.	Libérez la chaîne.
	Appuyez simultanément sur la gâchette de puissance et sur le bouton marche/arrêt.	Relâchez la gâchette de puissance pour activer le produit.
La diode verte clignote.	Tension de batterie faible.	Rechargez la batterie.

Écran à DEL	Défaillances possibles	Solution possible
L'indicateur d'avertissement est allumé.	Service.	Contactez votre atelier d'entretien.

## Batterie

Problème	Défaillances possibles	Solution possible
La LED verte clignote.	Tension de batterie faible.	Rechargez la batterie.
La LED d'erreur rouge clignote.	La batterie est vide.	Rechargez la batterie.
	Écart de température.	Utilisez la batterie à une température comprise entre -10°C (14°F) et 40°C (104°F).
	Surtension.	Dégagez la batterie du chargeur de batterie.
La LED d'erreur rouge s'allume.	L'écart de tension entre les cellules est trop important (1 V).	Contactez votre atelier d'entretien.

## Chargeur de batterie

Affichage à LED	Défaillances possibles	Action possible
Témoin d'avertissement clignote.	Écart de température.	Utilisez la batterie dans des environnements dont la température est comprise entre 5 °C (41 °F) et 40 °C (104 °F).
Témoin d'avertissement s'allume.		Contactez votre atelier d'entretien.

## Transport, entreposage et mise au rebut

### Transport et stockage

- Les batteries Li-ion fournies respectent les exigences de la législation sur les marchandises dangereuses.
- Vous devez respecter l'exigence spécifique relative à l'emballage et aux étiquettes pour les transports commerciaux, y compris par des tiers et des transitaires.
- Consultez un expert en matières dangereuses avant d'expédier le produit. Respectez les lois nationales en vigueur.
- Mettez du ruban adhésif sur les contacts lorsque vous placez la batterie dans un emballage. Placez la batterie dans l'emballage de façon hermétique pour empêcher tout mouvement.
- Retirez la batterie lors du stockage ou du transport.
- Placez la batterie et le chargeur de batterie dans un endroit sec, exempt d'humidité et de gel.
- Ne conservez pas la batterie dans un endroit présentant un risque d'électricité statique. Ne conservez pas la batterie dans une boîte métallique.
- Conservez la batterie dans un endroit où la température est comprise entre 5 °C (41 °F) et 25 °C (77 °F) et à l'écart de la lumière du soleil.
- Conservez le chargeur de batterie dans un endroit où la température est comprise entre 5 °C (41 °F) et 45 °C (113 °F) et à l'écart de la lumière du soleil.
- N'utilisez le chargeur de batterie que si la température ambiante est comprise entre 5 °C (41 °F) et 40 °C (104 °F).

- Chargez la batterie entre 30 % et 50 % avant de la remettre pendant de longues périodes.
- Conservez le chargeur de batterie dans un local fermé et sec.
- Conservez la batterie à l'écart du chargeur lors du rangement. Ne laissez pas des enfants ou d'autres personnes non homologuées toucher l'équipement. Conservez l'équipement dans un local verrouillable.
- Nettoyez le produit et effectuez un entretien complet avant de remettre le produit pendant de longues périodes.
- Utilisez la protection de transport du produit pour éviter les blessures et les dégâts causés au produit lors du transport et du remisage.
- Fixez le produit pour le transporter.

station de recyclage pour équipements électriques et électroniques. Ceci permet d'éviter les dangers pour l'environnement et les personnes.

Consultez les autorités locales, le service des ordures ménagères ou votre revendeur pour plus d'informations.



**Remarque:** Le symbole apparaît sur le produit ou l'emballage du produit.

## Mise au rebut de la batterie, du chargeur de batterie et du produit

Le symbole ci-dessous indique que le produit ne fait pas partie des déchets ménagers. Déposez-le dans une

## Caractéristiques techniques

### Caractéristiques techniques

	542i XP®	542i XP®G
<b>Moteur</b>		
Type	BLDC (sans balais) 36 V	BLDC (sans balais) 36 V
<b>Fonctionnalités</b>		
Mode faible consommation	savE	savE
<b>Système de lubrification</b>		
Type de pompe à huile	Réglable	Réglable
Capacité du réservoir d'huile, litre/cm <sup>2</sup>	0,18/180	0,18/180
<b>Poids</b>		
Tronçonneuse sans batterie, guide-chaîne, chaîne et réservoir d'huile de chaîne vide, kg	3,7	3,7
<b>Indice de protection contre l'eau</b>		
IPX4	Oui	Oui
<b>Émissions sonores</b> <sup>6</sup>		
Niveau de puissance acoustique mesuré dB (A)	102	102
Niveau de puissance sonore, garanti L <sub>WA</sub> dB(A)	104	104

<sup>6</sup> Émissions sonores dans l'environnement mesurées comme puissance acoustique (L<sub>WA</sub>) selon la directive européenne CE 2000/14/CE.

	542i XP®	542i XP®G
<b>Niveaux sonores</b> <sup>7</sup>		
Niveau de pression sonore à l'oreille de l'utilisateur, mesuré selon la norme EN 62841-1	91	91
<b>Niveaux de vibrations</b> <sup>8</sup>		
Poignée avant, m/s <sup>2</sup>	4,3	4,3
Poignée arrière, m/s <sup>2</sup>	4,8	4,8
<b>Chaîne/guide-chaîne</b>		
Longueurs de guide recommandées, pouces/cm	12-16/30-40	12-16/30-40
Longueur de coupe effective, pouces/cm	11-15/28-38	11-15/28-38
Type de pignon d'entraînement/nombre de dents	m0.325"/7 (SP21G)	m0.325"/7 (SP21G)
Vitesse de chaîne maximum/(SavE), m/s	24 (18)	24 (18)
<b>Données de fréquence radio pour Bluetooth®</b>		
Bande de fréquence, GHz	2,4 – 2,4835	2,4 – 2,4835
Puissance de sortie, 0 dBm max.	0	0

## Accessoires

### Combinaisons de guide-chaînes et de chaînes

Les accessoires de coupe suivants sont homologués pour le modèle Husqvarna 542i XP®, 542i XP®G.

<sup>7</sup> Les données reportées pour le niveau de pression sonore pour la machine montrent une dispersion statistique typique (déviation standard) de 3 dB (A).

<sup>8</sup> Niveau de vibrations conformément à la norme EN 62841-4-1. Les données reportées pour le niveau de vibrations montrent une dispersion statistique typique (déviation standard) de 1 m/s<sup>2</sup>. Mesures des vibrations déclarées lorsque la machine est équipée d'une longueur de guide et du type de chaîne recommandé. Si la machine est équipée d'une longueur de guide différente, le niveau de vibrations peut varier de ± 1,5m/s<sup>2</sup> au maximum.







Guide-chaîne				Chaîne		
Longueur, cm/po	Pas de chaîne, po	Jauge, mm	Rayon max. du nez	Type	Longueur, maillons d'entraînement (n°)	Faible rebond
13	0,325	1,3	11T	Husqvarna SP33G	56	Oui
15					64	
12	0,325 minimum	1,1	8T	Husqvarna SP21G	51	Oui
14					59	
16					64	

## Équipement et angles d'affûtage

Utilisez un gabarit de lime Husqvarna pour obtenir les angles d'affûtage corrects. Nous vous recommandons de toujours utiliser un gabarit de lime Husqvarna pour

rétablir le tranchant de la chaîne. Les références sont indiquées dans le tableau ci-dessous.

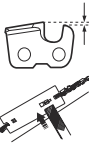
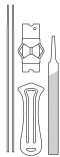
Si vous ne savez pas quelle chaîne est installée sur votre produit, contactez votre atelier d'entretien.

							
SP21G	4,0 mm/5/32 po	60°	30°	0°	0,65 mm/0,025 po	5950046-01	5950047-01
SP33G	3/16 po / 4,8 mm	80°	80°	0°	0,65 mm/0,025 po	5869334-01	5869384-01

## Batteries agréées

Batterie	BLi200X	BLi300
Type	Lithium-ion	Lithium-ion
Capacité de la batterie, Ah	5,2	9,4
Tension nominale, V	36	36
Poids, kg	1,4	2,0

## Chargeurs de batterie homologués

Chargeur de batterie	QC500
Tension d'entrée, V	100-240
Fréquence, Hz	50-60

<b>Chargeur de batterie</b>	<b>QC500</b>
Puissance, W	500

**KEES VAN DER SPEK**  
TUIN EN PARKMACHINES ★ TER AAR

# Déclaration de conformité

## Déclaration de conformité UE

Nous, **Husqvarna AB**, SE-561 82 Huskvarna, Suède,  
tél : +46-36-146500, déclarons sous notre entière  
responsabilité que le produit :

<b>Description</b>	Tronçonneuse à batterie
<b>Marque</b>	Husqvarna
<b>Type/Modèle</b>	542i XP®, 542i XP®G
<b>Identification</b>	Les numéros de série à partir de 2023 et ultérieurs

est entièrement conforme à la réglementation et aux  
directives de l'UE suivantes :

Réglementation	Description
2006/42/CE	« relative aux machines »
2014/30/EMC	« relative à la compatibilité électromagnétique »
2011/65/UE	« relative à la limitation de l'utilisation de certaines substances dangereuses »
2000/14/CE	« relative aux émissions sonores dans l'environnement »
2014/53/UE	« relative aux équipements radio »

et que les normes et/ou les spécifications techniques  
suivantes sont appliquées : EN 62841-1:2015/A11:2022  
(IEC 62841-1:2014), EN 62841-4-1:2020, EN ISO  
12100:2010, EN 61000-6-3:2007+A1:2011+AC:2012,  
EN 6100-6-1:2007, EN IEC 63000:2018.

Pour les produits également dotés de la fonctionnalité  
Bluetooth® : ETSI EN 301 489-1 v.1.9.1, ETSI EN 301  
489-17 v.3.2.4, EN 300 328 v.2.2.2.

Numéros de certificat : 0404/23/2584.

L'organisme notifié : 0404, SMP Svensk Maskinprovning  
AB, Box 4053, SE-904 03 Umeå, Sweden a procédé  
à des tests de type CE conformément à l'article 12,  
paragraphe 3b de la directive machines (2006/42/CE).

SMP Svensk Maskinprovning AB a également vérifié la  
conformité avec l'annexe V de la directive du conseil  
2000/14/CE.

Pour toute information relative aux émissions sonores,  
voir *Caractéristiques techniques à la page 77*.

Huskvarna, 2023-09-15

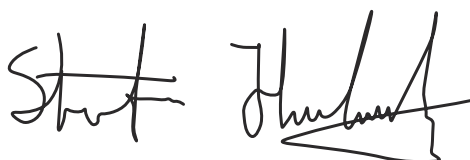

Stefan Holmberg, Directeur R&D, gestion de la  
technologie, Husqvarna AB.

Responsable de la documentation technique.



## Marques déposées

La marque et les logos *Bluetooth®* sont des marques  
déposées appartenant à *Bluetooth SIG, inc.*, et toute  
utilisation de ces marques par Husqvarna est régie par  
une licence.

# Inhoud

Inleiding.....	82	Vervoer, opslag en verwerking.....	115
Veiligheid.....	84	Technische gegevens.....	116
Montage.....	94	Accessoires.....	117
Werking.....	95	Verklaring van overeenstemming.....	119
Onderhoud.....	106	Geregistreerde handelsmerken.....	119
Probleemoplossing.....	114		

# Inleiding

## Gebruik

Deze kettingzaag voor bosbouwtoepassingen is bestemd voor boswerkzaamheden zoals vellen, snoeien en zagen.

**Let op:** Nationale wetgeving kan het gebruik van dit product mogelijk beperken.

## Productbeschrijving

Dit product is een kettingzaagmodel met een elektromotor.

Er wordt voortdurend gewerkt aan het verhogen van uw veiligheid en efficiëntie tijdens bedrijf. Neem voor meer informatie contact op met uw servicedealer.

## Productoverzicht

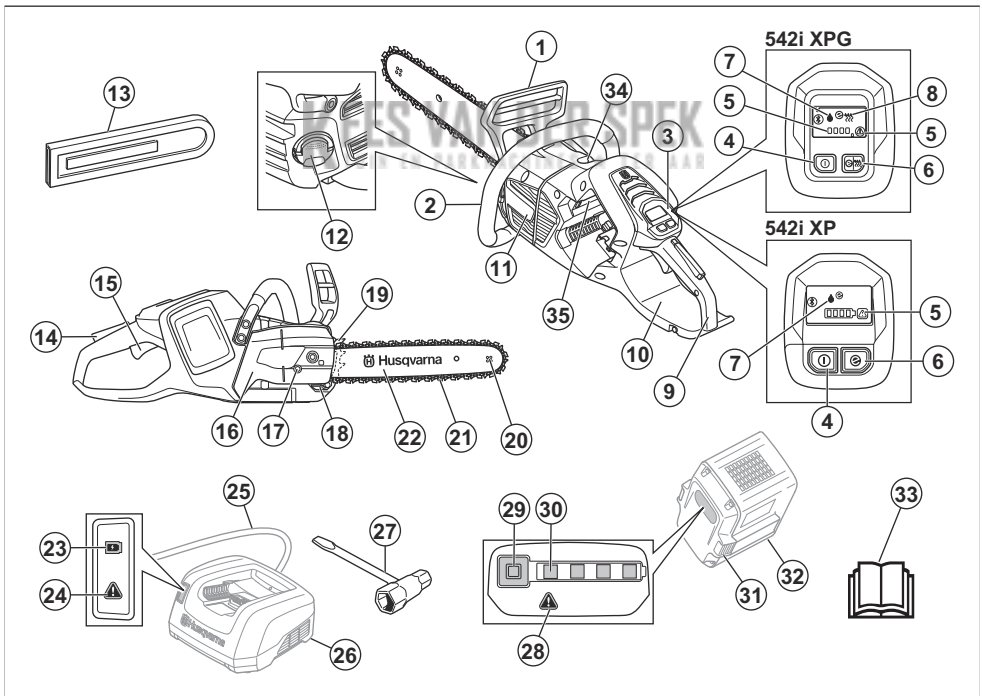

- |                         |  |
|-------------------------|--|
| 1. Terugslagbeveiliging | 5. Waarschuwinglampje                  |
| 2. Voorhandgreep        | 6. SavE-knop                           |
| 3. Gebruikers interface | 7. Oliepeil indicator                  |
| 4. Start/stop-knop      | 8. Lampje voor warmte in de handgrepen |

9. Achterhandgreep met rechterhandbescherming
10. Informatie- en waarschuwingsplaatje
11. Ventilatorbehuizing
12. Kettingolietank
13. Transportafscherming
14. Vergrendeling voedingsschakelaar
15. Voedingsschakelaar
16. Afdekking kettingwielaandrijving
17. Kettingspannerschroef
18. Kettingvanger
19. Schorssteun
20. Neuswiel
21. Zaagketting
22. Geleider
23. Indicator laadstatus
24. Waarschuwinglampje
25. Snoer
26. Acculader
27. Ring-steeksleutel
28. Waarschuwinglampje
29. Knop, accustatus
30. Accustatus
31. Accuontgrendelknop
32. Accu
33. Gebruikershandleiding
34. Afstelschroef, oliepompe
35. Product- en serienummerplaatje

## Symbolen op het product



Wees voorzichtig en gebruik het product op de juiste manier. Dit product kan ernstig of fataal letsel toebrengen aan de gebruiker of anderen.



Lees de bedieningshandleiding goed door en zorg dat u de instructies hebt begrepen voordat u dit product gaat gebruiken.



Gebruik een goedgekeurde veiligheidshelm, gehoorbescherming en oogbescherming.



Gebruik 2 handen wanneer u het product bedient.



Dit product voldoet aan de geldende EG-richtlijnen.



Dit product voldoet aan de geldende VK-richtlijnen.



Geluidsemissies naar de omgeving volgens de Europese richtlijn 2000/14/EG en de wetgeving van Nieuw-Zuid-Wales "Protection of the Environment Operations (Noise Control) Regulation 2017". De geluidsemissiegegevens vindt u op het machinelabel en in het hoofdstuk Technische gegevens.



Waarschuwing! Terugslag kan optreden wanneer de punt van de geleider een voorwerp raakt. Hierdoor schiet de geleider in de richting van de gebruiker. Risico op ernstig letsel of de dood.



Kettingrem, ingeschakeld (rechts).  
Kettingrem, uitgeschakeld (links).



Indicatie van kettingrichting.



Kettingolie.



Aanbevolen snijuitrusting bij dit voorbeeld: Zaagbladlengte XX inch (XX mm), max. neusradius X tanden, kettingtype Husqvarna HXX.



Nominale spanning, V.



Gelijkstroom.



Beschermd tegen spatwater.



**Milieumarkering.** Het product of de verpakking ervan is geen huishoudelijk afval. Lever het in bij een erkende verwijderingslocatie voor elektrische en elektronische apparatuur.



Als het product beschikt over draadloze technologie van *Bluetooth*<sup>®</sup>, staat het Bluetooth<sup>®</sup>-symbool op het label met de productnaam. Raadpleeg *DraadlozeBluetooth*<sup>®</sup>-technologie op pagina 95.

## Veiligheid

### Veiligheidsdefinities

Waarschuwingen, voorzorgsmaatregelen en opmerkingen worden gebruikt om te wijzen op belangrijke delen van de handleiding.



**WAARSCHUWING:** Wordt gebruikt om te wijzen op de kans op ernstig of fataal letsel voor de gebruiker of omstanders wanneer de instructies in de handleiding niet worden gevolgd.



**OPGELET:** Wordt gebruikt indien er een risico bestaat op schade aan het product en andere eigendommen of aan de omgeving wanneer de instructies in de handleiding niet worden gevolgd.

**Let op:** Geven verdere informatie die nodig is in een bepaalde situatie.

### Algemene veiligheidswaarschuwingen voor elektrisch gereedschap



**WAARSCHUWING:** Lees alle veiligheidswaarschuwingen, instructies, illustraties en specificaties die worden meegeleverd met dit elektrisch gereedschap. Het niet opvolgen van ieder van de onderstaande instructies kan leiden tot elektrische schokken, brand en/of ernstig letsel.

- **Bewaar alle waarschuwingen en instructies voor later gebruik.** De term "elektrisch gereedschap" in de waarschuwingen verwijst zowel naar gereedschappen die op het lichtnet (met snoer) werken als gereedschappen die met een accu (snoerloos) werken.

### Veiligheid van het werkgebied

- **Zorg ervoor dat de werkplek schoon en goed verlicht is.** In rommelige of donkere gebieden gebeuren eerder ongelukken.
- **Gebruik elektrisch gereedschap niet in een omgeving waar ontploffingsgevaar bestaat, zoals in de buurt van brandbare vloeistoffen, gassen of stof.** Elektrische apparaten creëren vonken waardoor het stof of de dampen kunnen ontbranden.

- **Houd kinderen en omstanders op afstand wanneer u elektrisch gereedschap gebruikt.** U kunt de controle over het apparaat verliezen als u afgeleid wordt.

### Elektrische veiligheid

- **Elektrisch gereedschap moet geschikt zijn voor het betreffende stopcontact. Wijzig nooit de stekker. Gebruik nooit een adapterstekker in combinatie met geaarde elektrische gereedschappen.** Ongewijzigde stekkers en overeenkomende stopcontacten verkleinen het risico op elektrische schokken.
- **Vermijd lichamelijk contact met geaarde oppervlakken, zoals buizen, radiatoren, fornuizen en koelkasten.** Er is een verhoogd risico op elektrische schokken als uw lichaam geaard is.
- **Stel elektrische gereedschappen niet bloot aan regen of vochtige omstandigheden.** Water dat in elektrisch gereedschap binnendringt, verhoogt het risico op elektrische schokken.
- **Gebruik de kabel niet voor oneigenlijke doeleinden. Gebruik de kabel nooit om het elektrische apparaat te dragen, het mee te slepen of om de stekker uit het stopcontact te trekken. Houd de kabel uit de buurt van warmte, olie, scherpe randen en bewegende onderdelen.** Beschadigde of in de knoop geraakte kabels verhogen het risico op elektrische schokken.
- **Gebruik een verlengkabel die geschikt is voor gebruik buitenshuis wanneer u buiten werkt met elektrisch gereedschap.** Het gebruik van een kabel die geschikt is voor gebruik buitenshuis, vermindert het risico op elektrische schokken.
- **Als gebruik van een elektrisch apparaat in een vochtige omgeving onvermijdelijk is, gebruik dan een netvoeding met reststroombescherming (RCD).** Het gebruik van een aardlekschakelaar vermindert het risico op elektrische schokken.

### Persoonlijke veiligheid

- **Wees altijd alert, kijk wat u doet en gebruik uw gezonde verstand wanneer u elektrisch gereedschap gebruikt. Gebruik elektrisch gereedschap niet als u moe bent of onder invloed bent van drugs, alcohol of medicijnen.** Een moment van onoplettendheid tijdens het gebruik van elektrisch apparaat kan leiden tot ernstig persoonlijk letsel.
- **Maak altijd gebruik van persoonlijke beschermingsmiddelen. Draag altijd oogbescherming.** Beschermingsmiddelen zoals een stofmasker, veiligheidsschoenen met antislipprofiel, een veiligheidshelm of gehoorbescherming in relevante werkomstandigheden beperken letsel.

- **Voorkom een onbedoelde start. Zorg ervoor dat de schakelaar in de stand Off staat voordat u het gereedschap aansluit op een spanningsbron en/of accupack, oppakt of draagt.** Het dragen van elektrische apparaten met uw vinger op de schakelaar of het onder spanning zetten van elektrische apparaten waarvan de schakelaar op aan staat, kan makkelijk leiden tot ongelukken.
- **Verwijder eventuele (instel)sleutels voordat u het elektrisch gereedschap inschakelt.** Een sleutel die is bevestigd aan een draaiend onderdeel van het elektrische gereedschap kan persoonlijk letsel tot gevolg hebben.
- **Voorkom overstrekken. Zorg dat u te allen tijde stevig en in balans staat.** Hierdoor heeft u een betere controle over het apparaat in onverwachte situaties.
- **Draag geschikte kleding. Draag geen losse kleding of sieraden. Houd uw haar en kleding uit de buurt van bewegende onderdelen.** Losse kleding, sieraden of lang haar kunnen verstrikt raken in bewegende onderdelen.
- **Als de mogelijkheid bestaat voor het opvangen van stof moet u ervoor zorgen dat deze is aangesloten en op de juiste wijze wordt gebruikt.** Het gebruik van stofopvang kan stofgerelateerde gevaren beperken.
- **Laat de vertrouwdheid met de door u gebruikte apparaten door het frequente gebruik ervan niet toe leiden dat u de veiligheidsprincipes negeert.** Een onzorgvuldige handeling kan binnen een fractie van een seconde leiden tot ernstig letsel.

## Gebruik en verzorging van elektrische apparaten

- **Gebruik elektrische gereedschap niet voor taken waarvoor het niet geschikt is. Gebruik het juiste elektrische apparaat voor uw toepassing.** Met het juiste elektrische apparaat kunt u de taak beter en veiliger uitvoeren met de snelheid waarvoor het is ontworpen.
- **Gebruik het elektrisch gereedschap niet als de aan/uitschakelaar niet werkt.** Elektrische apparaten die niet bediend kunnen worden met de schakelaar zijn gevaarlijk en moeten gerepareerd worden.
- **Haal de stekker uit het stopcontact en/of verwijder het accupack (indien verwijderbaar) van het elektrische gereedschap voordat u aanpassingen maakt, accessoires verwisselt of het elektrische gereedschap opbergt.** Deze voorzorgsmaatregelen verkleinen het risico op het per ongeluk starten van het elektrische apparaat.
- **Berg elektrisch gereedschap dat u niet nodig hebt op buiten het bereik van kinderen en laat personen die onbekend zijn met het elektrisch gereedschap of deze instructies niet werken met het elektrisch gereedschap.** Elektrische apparaten zijn gevaarlijk in handen van ongetrainde gebruikers.
- **Zorg voor een deugdelijk onderhoud van elektrische gereedschappen en accessoires. Controleer op onjuiste montage of vastlopen van bewegende**

- delen, gebroken onderdelen en andere condities die de werking van het elektrische gereedschap kunnen beïnvloeden. Als het elektrische apparaat beschadigd is, moet u het laten repareren voordat u het gebruikt.** Veel ongelukken worden veroorzaakt door slecht onderhouden elektrische apparaten.
- **Houd snijgereedschappen scherp en schoon.** Goed onderhouden snijgereedschappen met scherpe snijranden zullen minder gauw vastlopen en zijn eenvoudiger onder controle te houden.
- **Gebruik het elektrisch gereedschap, de accessoires, gereedschapsbits en dergelijke in overeenstemming met deze instructies en houd hierbij rekening met de werkomstandigheden en het type klus dat moet worden uitgevoerd.** Als u het elektrische apparaat voor andere toepassingen gebruikt dan waarvoor het is bedoeld, kan er een gevaarlijke situatie ontstaan.
- **Houd de handgrepen en grijppoppervlakken droog, schoon en vrij van olie en vet.** Als handgrepen en grijppoppervlakken glad zijn, kan dit ervoor zorgen dat het gereedschap in onverwachte situaties niet veilig kan worden gehanteerd en bediend.

## Gebruik en onderhoud van gereedschap met accu

- **Laad het gereedschap alleen op met de lader die door de fabrikant is gespecificeerd.** Een lader die voor een bepaald type accu geschikt is, kan een risico op brand creëren als de lader met een andere accu wordt gebruikt.
- **Gebruik elektrisch gereedschap enkel met de specifiek hiervoor bedoelde accu.** Als er andere accupacks worden gebruikt, bestaat er risico op letsel en brand.
- **Als het accupack niet gebruikt wordt, houd hem dan uit de buurt van andere metalen voorwerpen, zoals paperclips, munten, sleutels, spijkers, schroeven of andere kleine metalen voorwerpen die een verbinding tussen de twee klemmen kunnen maken.** Als er kortsluiting tussen de accuaansluitingen ontstaat, kunnen er brandwonden of brand ontstaan.
- **Als het accupack verkeerd wordt gebruikt, kan er vloeistof uit de accu komen; zorg dat u deze niet aanraakt. Als u per ongeluk in contact komt met de vloeistof, afspoelen met water. Als er vloeistof in de ogen komt dient u medische hulp in te roepen.** Vloeistof die uit de accu komt kan irritatie of brandwonden veroorzaken.
- **Gebruik geen accupack of product dat beschadigd of gewijzigd is.** Beschadigde of aangepaste accu's kunnen onvoorspelbaar gedrag vertonen, wat kan leiden tot brand, explosies of letsel.
- **Stel het accupack of product niet bloot aan vuur of hoge temperaturen.** Blootstelling aan vuur of temperaturen hoger dan 130 °C kan een explosie veroorzaken.
- **Volg alle oplaadinstructies op en laad de accu of het product niet op bij temperaturen die buiten het in de instructies gespecificeerde bereik vallen.** Door onjuist opladen of opladen bij temperaturen

die buiten het gespecificeerde bereik liggen, kan de accu beschadigd raken en neemt het risico op brand toe.

## Service

- **Laat uw elektrische apparaat repareren door een gekwalificeerde monteur en gebruik uitsluitend identieke vervangingsonderdelen.** Dit zorgt ervoor dat de veiligheid van het elektrisch gereedschap wordt gehandhaafd.
- **Voer nooit onderhoud uit aan beschadigde accupacks.** Onderhoud aan accupacks mag alleen worden uitgevoerd door de fabrikant of geautoriseerde dienstverleners.

## Algemene veiligheidswaarschuwingen voor de motorkettingzaag

- **Houd alle lichaamsdelen weg van de zaagketting als de motorkettingzaag in werking is. Controleer voordat u de motorkettingzaag start of de zaagketting niets raakt.** Als u even niet oplet, kan uw kleding of lichaam vast komen te zitten in de zaagketting bij het gebruik van een motorkettingzaag.
- **Houd de motorzaag altijd stevig vast met uw rechterhand op het achterste handvat en uw linker handvat op het voorste handvat.** Als u de motorkettingzaag andersom vasthoudt, neemt de kans op persoonlijk letsel toe; doe dat dus nooit.
- **Houd de motorkettingzaag alleen vast aan de geïsoleerde handgrepen, omdat de zaagketting verborgen bedrading kan raken.** Als zaagkettingen een onder stroom staande draad aanraken, kan dit ervoor zorgen dat niet-geïsoleerde delen van de motorkettingzaag ook onder stroom komen, waardoor de gebruiker een elektrische schok kan krijgen.
- **Draag oogbescherming. We raden u aan verdere beschermingsuitrusting voor gehoor, hoofd, handen, benen en voeten te gebruiken.** Als u een geschikte beschermingsuitrusting draagt, neemt de kans op persoonlijk letsel door rondvliegend vuil of onbedoeld contact met de zaagketting af.
- **Gebruik geen kettingzaag in een boom, op een ladder, vanaf een dak of op een onstabiele ondergrond.** Wanneer u een kettingzaag op deze manier gebruikt, kan dit leiden tot ernstig persoonlijk letsel.<sup>9</sup>
- **Ga altijd goed staan en bedien de motorkettingzaag alleen terwijl u op een vaste, stevige en vlakke ondergrond staat.** Gladde of onstabiele oppervlakken kunnen ervoor zorgen dat u uw evenwicht of de controle over de motorkettingzaag verliest.
- **Als u een tak doorzaagt die onder spanning staat, zorg dan dat de tak u niet kan raken.** Als de spanning in de houtvezels vrijkomt, kan de geveerde

tak de gebruiker raken en/of ervoor zorgen dat de gebruiker de motorkettingzaag niet meer onder controle heeft.

- **Wees zeer voorzichtig als u struiken en jonge bomen zaagt.** Het dunne materiaal kan vast komen te zitten in de zaagketting en naar u toe zwiepen of u uit uw evenwicht brengen.
- **Draag de motorkettingzaag bij de voorste handgreep met de motorkettingzaag uitgeschakeld en van uw lichaam af. Als u de motorkettingzaag vervoert of opbergt, moet u altijd de afdekking over het zaagblad aanbrengen.** Als u de motorkettingzaag goed hanteert, verlaagt u de kans op onbedoeld contact met de bewegende zaagketting.
- **Volg de instructies voor het smeren, het spannen van de ketting en het vervangen van de geleider en de ketting.** Als de ketting niet goed is gespannen of gesmeerd, kan de ketting breken en neemt de kans op terugslag toe.
- **Zaag alleen hout. Gebruik de motorkettingzaag alleen waarvoor hij is bedoeld. Bijvoorbeeld: gebruik de motorkettingzaag niet voor het zagen van plastic, metaal, metselwerk of ander bouw materiaal dan hout.** Als de motorkettingzaag voor andere toepassingen dan bedoeld wordt gebruikt, kan dat tot gevaarlijke situaties leiden.
- **Probeer niet om een boom te vellen tot u weet welke risico's er zijn en hoe u deze kunt vermijden.** Ernstige verwondingen kunnen zich voordoen bij de gebruiker of omstanders tijdens het vellen van een boom.
- **Volg alle instructies op voor het verwijderen van vastgelopen materiaal en opslag of onderhoud van de motorkettingzaag. Zorg ervoor dat de schakelaar in de uitgeschakelde stand staat en het accupack is verwijderd.** Indien de motorkettingzaag onverwacht wordt geactiveerd tijdens het verwijderen van vastgelopen materiaal of onderhoud, kan dit leiden tot ernstig persoonlijk letsel.
- **Gebruik een kettingzaag NOOIT in een boom, tenzij u daar speciaal voor bent opgeleid.** Het gebruik van een motorkettingzaag in een boom zonder de juiste training kan het risico op ernstig persoonlijk letsel vergroten.

## Oorzaken van terugslag en het voorkomen ervan door de gebruiker

Er kan terugslag optreden wanneer de punt van het zaagblad in contact komt met een voorwerp of wanneer de zaagsnede dichtklapt en de zaagketting in de snede wordt geblokkeerd. Als de zaagbladpunt contact maakt, kan dit in sommige gevallen een plotselinge tegengestelde reactie veroorzaken, waarbij het zaagblad omhoog en naar achteren, naar de gebruiker toe wordt geslagen. Als de zaagketting aan de bovenkant van het zaagblad klem komt te zitten, kan het zaagblad snel op de gebruiker af komen. Bij

<sup>9</sup> Als u getraind bent in speciale zaag- en werktechnieken en goed beveiligd bent (hoogwerker, touwen, veiligheidsdraagstel), kunnen aanpassingen aan dit veiligheidsvoorschrift worden doorgevoerd.

deze reacties kunt u de controle over de zaag verliezen, wat kan leiden tot ernstig persoonlijk letsel. Vertrouw niet uitsluitend op de veiligheidsvoorzieningen die in de zaag zijn geïntegreerd. Bij het gebruik van een motorkettingzaag moet u een aantal stappen nemen om ongevallen of letsel bij het zagen te voorkomen. Terugslag is het gevolg van verkeerd gebruik en/of verkeerde bedrijfsprocedures of -omstandigheden van de motorkettingzaag en kan worden vermeden door de juiste voorzorgsmaatregelen te nemen, zoals hieronder wordt beschreven:

- **Houd de zaag stevig vast, met uw duimen en vingers rond de handgrepen van de motorkettingzaag, met beide handen op de zaag en uw lichaam en arm zodanig geplaatst dat u eventuele terugslag kunt opvangen.** De kracht van een terugslag kan door de gebruiker onder controle worden gehouden, mits de juiste voorzorgsmaatregelen zijn genomen. Laat de motorkettingzaag niet los.
- **Reik niet te ver en zaag niet boven schouderhoogte.** Zo voorkomt u onbedoeld contact met de punt en houdt u de motorkettingzaag in onverwachte situaties beter onder controle.
- **Monteer uitsluitend vervangende zaagbladen en zaagkettingen die door de fabrikant zijn gespecificeerd.** Als verkeerde vervangende zaagbladen en zaagkettingen worden gebruikt, kan de ketting breken en/of kan er terugslag ontstaan.
- **Volg de instructies van de fabrikant voor het slijpen en onderhouden van de zaagketting.** Als de zaagdiepte wordt verkleind, kan de terugslag toenemen.

**BEWAAR DEZE INSTRUCTIES.**

## Algemene veiligheidsinstructies



**WAARSCHUWING:** Lees de volgende waarschuwingen voordat u het product gaat gebruiken.

- Dit product kan bij onvoorzichtig of onjuist gebruik een gevaarlijk gereedschap zijn. Dit product kan ernstig of fataal letsel toebrengen aan de gebruiker of anderen. Het is erg belangrijk dat u deze gebruiksaanwijzing leest en begrijpt.
- Dit product mag niet worden gewijzigd zonder toestemming van de fabrikant. Gebruik het product niet als iemand anders het heeft gewijzigd en gebruik te allen tijde goedgekeurde accessoires. Wijzigingen die niet door de fabrikant zijn goedgekeurd, kunnen ernstig of fataal letsel tot gevolg hebben voor de gebruiker of anderen.
- Langdurige inhalatie van kettingolie dampen en zaagsel kan gezondheidsproblemen veroorzaken.
- Dit product produceert tijdens bedrijf een elektromagnetisch veld. Dit veld kan onder bepaalde omstandigheden de werking van actieve of passieve medische implantaten verstoren. Om het risico op ernstig of fataal letsel te beperken, raden we

personen met een medisch implantaat aan om contact op te nemen met hun arts en de fabrikant van het medische implantaat voordat ze dit product gebruiken.

## Veiligheidsinstructies voor bediening



**WAARSCHUWING:** Lees de volgende waarschuwingen voordat u het product gaat gebruiken.

- De informatie in deze gebruikershandleiding kan vakkennis en ervaring niet vervangen. Als u het apparaat gebruikt in een situatie waarin u zich niet veilig voelt, schakel het apparaat dan direct uit. Neem contact op met uw servicedealer of een professionele kettingzaaggebruiker. Vermijd gebruik waarvan u vindt dat u niet voldoende gekwalificeerd bent!
- Neem contact op met uw servicedealer of Husqvarna als u vragen hebt over de werking van het product. Wij kunnen u informatie geven over hoe u uw product op de juiste manier en op veilige wijze bedient. Neem, indien mogelijk, deel aan een cursus over het gebruik van een kettingzaag. Uw servicedealer, bosbouwschool of uw bibliotheek kunnen u vertellen welk opleidingsmateriaal en cursussen er beschikbaar zijn.
- U dient inzicht te hebben in de effecten van terugslag en hoe deze te voorkomen voordat u dit product gaat gebruiken. Raadpleeg *Informatie over terugslag op pagina 97* en *Veelgestelde vragen over terugslag op pagina 97* voor instructies.
- Gebruik een product, accu of acculader niet als ze beschadigd zijn of niet correct werken.
- Raak een draaiende zaagketting niet aan. Dit kan leiden tot ernstig letsel of de dood.
- Gebruik het product nooit wanneer u vermoeid bent, alcohol of drugs hebt gebruikt, of als u medicijnen gebruikt die uw gezichtsvermogen, beoordelingsvermogen of coördinatie kunnen beïnvloeden.
- Werken in slechte weersomstandigheden is vermoeiend en kan tot extra gevaarlijke situaties leiden. Het is in verband met het extra gevaar niet aanbevolen om de machine te gebruiken bij zeer slecht weer, bijvoorbeeld dichte mist, zware regen, sterke wind, intense koude of bij risico op bliksem, etc.
- Start een product niet, tenzij de geleider, zaagketting en alle afdekkingen correct zijn geplaatst. Anders kan de kettingwiel aandrijving losraken en ernstig

letsel veroorzaken. Raadpleeg *Montage op pagina 94* voor instructies.

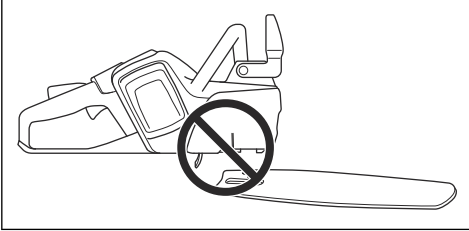

- Soms komen snippers vast te zitten in de kettingwielaandrijving, waardoor de ketting blokkeert. Stop altijd eerst de motor voordat u deze reinigt.
- Controleer de omgeving. Zorg dat er geen risico bestaat dat personen of dieren het product aanraken of invloed kunnen hebben op de besturing van het product.

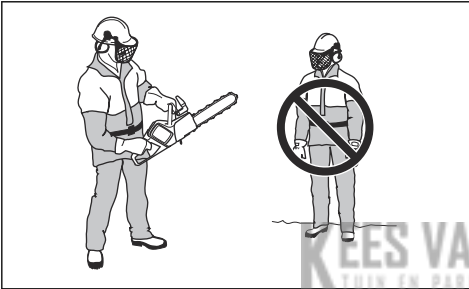

- Laat het product niet door kinderen bedienen; houd het buiten hun bereik. Het product start gemakkelijk. Hierdoor bestaat het gevaar dat kinderen het product starten wanneer ze niet onder volledig toezicht staan. Dit kan ernstig letsel tot gevolg hebben.
- Verwijder de accu als u geen zicht hebt op het product of het product enige tijd niet gebruikt.
- U moet op stabiele ondergrond staan om het product volledig onder controle te houden. Gebruik het product niet als u in een boom zit of op een ladder staat. Gebruik het product alleen als u op een stabiele ondergrond staat.
- Bij werk in een boom moet speciale zaag- en werktechnieken worden toegepast om het grotere risico van persoonlijk letsel te beperken. Werk alleen in een boom als u specifieke, professionele training voor dergelijk werk hebt gevolgd, waaronder training in het gebruik van veiligheidsmiddelen en andere klimuitrusting, zoals draagstellen, touwen, riemen, klimjzers, snappers, karabijnhaken, enz.
- Probeer nooit een vallend stuk hout op te vangen. Zaag nooit in een boom wanneer u slechts met één lijn bent gezekerd. Gebruik altijd twee veiligheidslijnen.

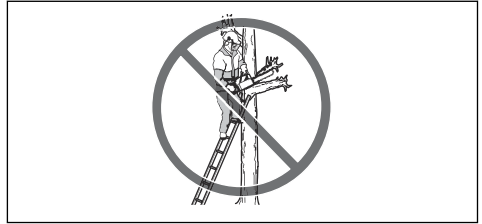

- Als u niet oplet, wordt het risico op terugslag groter. Een terugslag kan optreden als de terugslagzone van de geleider per ongeluk een tak, boom of andere objecten raakt.



- Gebruik het apparaat niet met één hand. U kunt dit product niet veilig onder controle houden met één hand.
- Gebruik het product niet boven schouderhoogte en probeer niet te zagen met de punt van de geleider.



- Gebruik het product nooit in een situatie waarin u niet om hulp kunt roepen mocht er een ongeval gebeuren.
- Stop het product en schakel de kettingrem in vóór u het apparaat verplaatst. Houd het apparaat vast met de geleider en zaagketting naar achter gericht. Plaats transportbescherming op de geleider vóór u het apparaat vervoert of over enige afstand verplaatst.
- Als u het product op de grond plaatst, moet u de kettingrem inschakelen en ervoor zorgen dat u continu zicht hebt op het product. Stop het apparaat en verwijder de accu als u het apparaat enige tijd achterlaat.
- Het is mogelijk dat er spaanders vast komt te zitten in het aandrijfsysteem. Hierdoor kan de zaagketting vastlopen. Vóór u het apparaat schoonmaakt, moet u altijd eerst het apparaat uitschakelen en de accu verwijderen.

- Zorg ervoor dat u veilig kunt bewegen. Controleer de omgeving en het terrein op eventuele obstakels, zoals wortels, stenen, takken, sloten enzovoorts. Wees voorzichtig als u op een helling werkt.
- Het trillingsniveau neemt toe als u met snijuitrusting werkt die onjuist of niet goed is geslepen. Het zagen van hardhoutsoorten, zoals loofbomen, veroorzaakt meer trillingen dan het zagen van zacht hout, zoals coniferen.

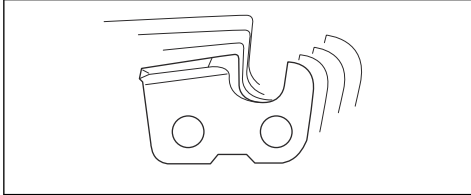

- Overmatige blootstelling aan trillingen kan leiden tot bloedvat- en zenuwbeschadigingen bij personen met een verminderde bloedcirculatie. Consulteer uw dokter wanneer u symptomen waarneemt die wijzen op overmatige blootstelling aan trillingen. Voorbeelden van zulke symptomen zijn slapen, geen gevoel, 'kriebels', 'speldeprikken', pijn, geen of minder kracht, huidverkleuringen of veranderingen van het huidoppervlak. Deze klachten treden meestal op in de vingers, handen of polsen en nemen toe bij lage temperaturen.
- Voorkom situaties waarvan u denkt dat deze uw capaciteiten overschrijden.
- Het is niet mogelijk om elke situatie te vermelden die u kunt tegenkomen als u dit product gebruikt. Wees altijd voorzichtig en gebruik uw gezond verstand.



### Persoonlijke beschermingsuitrusting



**WAARSCHUWING:** Lees de volgende waarschuwingen voordat u het product gaat gebruiken.

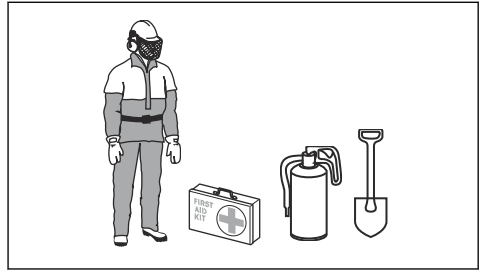

- De meeste ongelukken met een kettingzaag gebeuren wanneer de zaagketting contact maakt met de gebruiker. U moet goedgekeurde persoonlijke beschermingsmiddelen gebruiken wanneer u het product gebruikt. Persoonlijke beschermingsmiddelen bieden geen volledige bescherming tegen letsel, maar kunnen bij een ongeval wel de ernst van het letsel beperken. Neem contact op met uw servicedealer voor de aanbevolen veiligheidsuitrusting.
- Uw kleding moet nauwsluitend zijn zonder uw bewegingsvrijheid te beperken. Controleer regelmatig de toestand van uw persoonlijke beschermingsmiddelen.
- Draag een goedgekeurde veiligheidshelm.
- Gebruik goedgekeurde gehoorbescherming. Langdurige blootstelling aan lawaai kan leiden tot permanente gehoorschadiging.
- Gebruik een goedgekeurde veiligheidsbril of gezichtsvizier om de kans op letsel door wegvliegende voorwerpen te verkleinen. Het product kan voorwerpen zoals spaanders, kleine stukjes hout enz. met grote kracht wegslingeren. Dit kan leiden tot ernstig letsel, vooral aan ogen.
- Draag handschoenen met zaagbescherming.
- Draag een broek met zaagbescherming.
- Draag laarzen met zaagbescherming, stalen neuzen en antislipzolen.
- U moet altijd een EHBO-kit bij de hand hebben.
- Gevaar voor vonkvorming. Zorg dat u een brandblusser en een schop bij de hand hebt om bosbranden te voorkomen.

### Veiligheidsvoorzieningen op het product



**WAARSCHUWING:** Lees de volgende waarschuwingen voordat u het product gaat gebruiken.

- Gebruik geen producten met veiligheidsvoorzieningen die beschadigd zijn of niet correct werken.
- Controleer de veiligheidsvoorzieningen regelmatig op een juiste werking. Raadpleeg *De veiligheidsvoorzieningen op het product onderhouden en controleren op pagina 107*.

- Als de veiligheidsvoorzieningen beschadigd zijn of niet goed werken, neem dan contact op met uw Husqvarna servicedealer.

### Funcies van de gebruikersinterface (542i XP®)

De gebruikersinterface omvat de start-/stopknop, de knop SavE, het acculampje, het oliepeil-lampje en het waarschuwingslampje. Het waarschuwingslampje knippert als de kettingrem wordt geactiveerd of als er risico op overbelasting is. De overbelastingsbescherming schakelt het product tijdelijk uit. U kunt het product weer gebruiken als de temperatuur is gedaald. Als het waarschuwingslampje blijft branden, neem dan contact op met uw servicedealer.

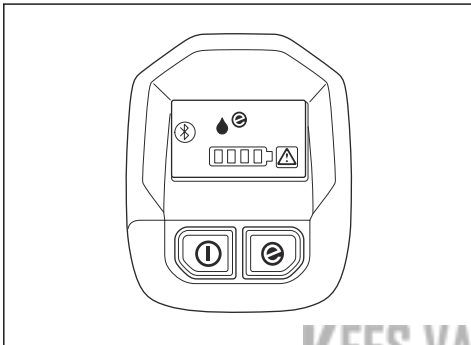

Voor meer informatie over de gebruikersinterface, zie *Husqvarna Connect gebruiken op pagina 95*.

### Funcies van de gebruikersinterface (542i XP®G)

De gebruikersinterface omvat de start-/stopknop, de knop SavE, het acculampje, het oliepeil-lampje, het lampje voor warmte in de handgrepen en het waarschuwingslampje. Het waarschuwingslampje knippert als de kettingrem wordt geactiveerd of als er risico op overbelasting is. De overbelastingsbescherming schakelt het product tijdelijk uit. U kunt het product weer gebruiken als de temperatuur is gedaald. Als het waarschuwingslampje blijft branden, neem dan contact op met uw servicedealer.

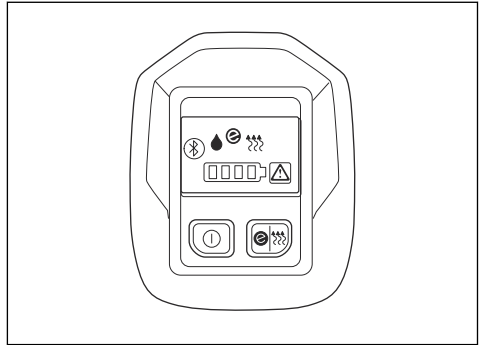

Voor meer informatie over de gebruikersinterface, zie *Husqvarna Connect op pagina 95*.

### Automatische uitschakelfunctie

Het product is voorzien van een automatische uitschakelfunctie die het product stopt als u het 3 minuten lang niet gebruikt.

### Kettingrem met terugslagbeveiliging

Uw product heeft een kettingrem die de zaagketting stopt in het geval van terugslag. Een kettingrem vermindert het risico op ongevallen, maar alleen u kunt ze voorkomen.

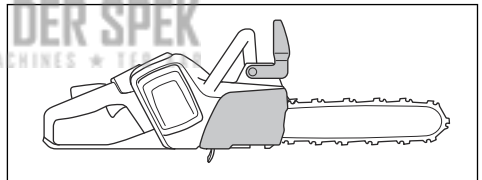

**WAARSCHUWING:** Vermijd situaties waarin het risico op terugslag bestaat. Ga voorzichtig met het product om en zorg dat de terugslagzone van de geleider geen contact maakt met een voorwerp.

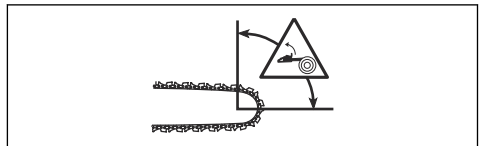

De kettingrem (A) wordt handmatig geactiveerd (via uw linkerhand) of automatisch via het traagheidsmechanisme. Duw de terugslagbeveiliging (B) naar voren om de kettingrem handmatig in te schakelen.

Er wordt een veermechanisme geactiveerd, dat het kettingaandrijf wiel stopt.

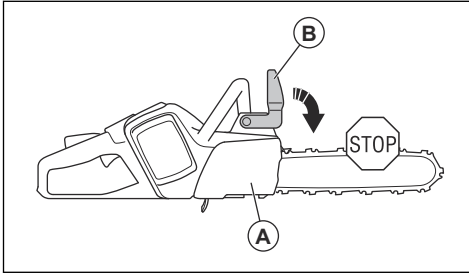

Hoe de kettingrem wordt ingeschakeld, hangt af van de kracht van de terugslag en de positie van het product. Als u een intense terugslag ervaart terwijl de terugslagzone zich op het verste punt van u vandaan bevindt, wordt de kettingrem ingeschakeld door het traagheidsmechanisme. Als de terugslag niet sterk is of als de terugslagzone zich dichterbij u in de buurt bevindt, schakelt u de kettingrem handmatig in met uw linkerhand.



Gebruik de kettingrem als parkeerrem wanneer u het product start en wanneer u korte afstanden aflegt. Dit vermindert de kans dat u of iemand in uw buurt de zaagketting raakt.

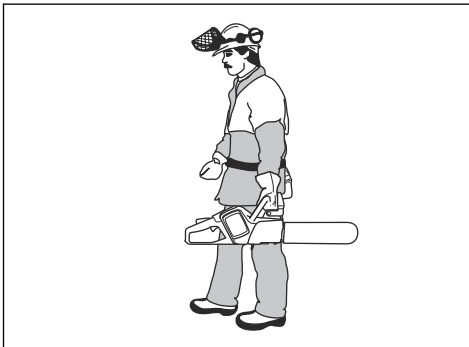

Trek de terugslagbeveiliging naar achteren om de kettingrem uit te schakelen.

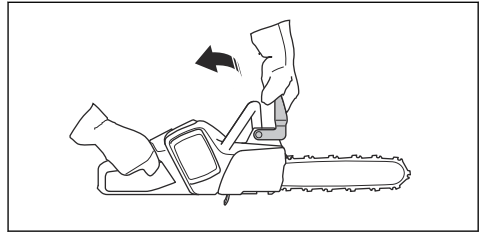

Een terugslag kan bliksemsnel gebeuren en erg krachtig zijn. Meestal is de terugslag erg licht en de kettingrem wordt niet altijd geactiveerd. Als er een terugslag optreedt wanneer u het product gebruikt, houdt u het stevig vast aan de handgrepen en laat u het niet los.

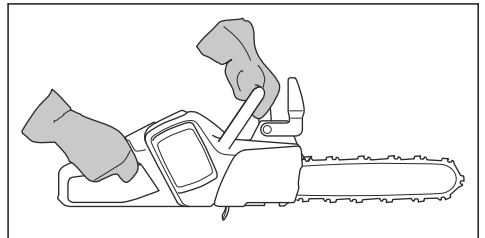

De terugslagbeveiliging verlaagt ook het risico op het raken van de zaagketting als u uw hand van de voorste handgreep afhaalt.

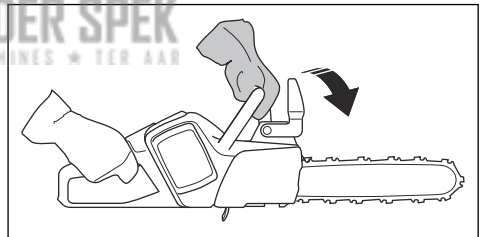

In de velpositie kunt u de kettingrem niet handmatig inschakelen. De kettingrem kan in deze stand alleen worden ingeschakeld door het traagheidsmechanisme.

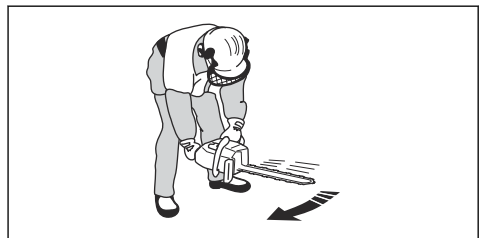

### Vergrendeling voedingschakelaar

De vergrendeling van de activeringsschakelaar voorkomt dat de activeringsschakelaar per ongeluk wordt ingeschakeld. Als u de vergrendeling van de

activeringsschakelaar naar voren (A) en tegen de handgreep (B) drukt, wordt de activeringsschakelaar (C) losgelaten. Als u de handgreep loslaat, bewegen de activeringsschakelaar en de vergrendeling weer terug naar hun beginposities.

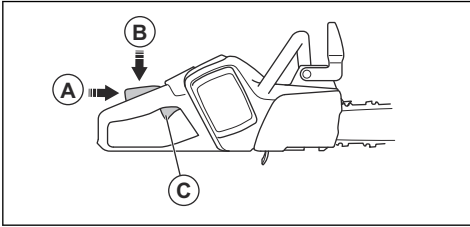

### Kettingvanger

De kettingvanger vangt de zaagketting als deze breekt of loskomt. Zorg dat de ketting onder de juiste spanning staat om het risico hierop te verkleinen. Het risico wordt ook kleiner als u de geleider en zaagketting op de juiste manier onderhoudt. Zie *Montage op pagina 94* en *Onderhoud op pagina 106* voor instructies.

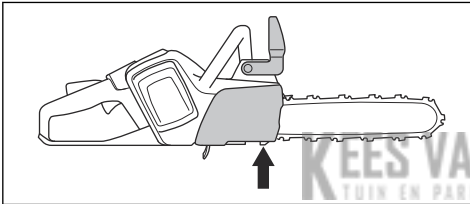

### Rechterhandbescherming

De rechterhandbescherming beschermt uw hand mocht de zaagketting breken of loskomen. Bovendien voorkomt deze dat takken het gebruik van het product in de weg staan.

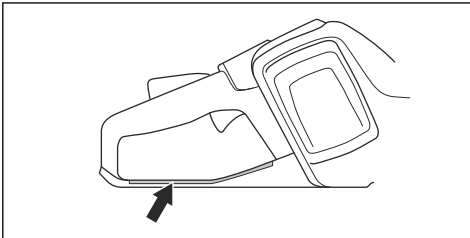

### Veiligheid bij accu's



**WAARSCHUWING:** Lees de volgende waarschuwingen voordat u het product gaat gebruiken.

- Gebruik uitsluitend de BLi-accu's die we voor uw product aanbevelen. Raadpleeg *Accessoires*

*op pagina 117*. De accu's zijn voorzien van softwarematige encryptie.

- Gebruik de BLi-accu's die oplaadbaar zijn uitsluitend als een voedingsbron voor de bijbehorende producten van Husqvarna. Raadpleeg *Accessoires op pagina 117*. Gebruik de accu niet als voedingsbron voor andere apparaten, om letsel te voorkomen.
- Risico van elektrische schok. Breng de accuklemmen niet in contact met sleutels, schroeven of ander metaal. Dit kan kortsluiting van de accu veroorzaken.
- Gebruik geen batterijen die niet oplaadbaar zijn.
- Plaats geen voorwerpen in de luchtspleten van de accu.
- Bescherm de accu tegen direct zonlicht, warmte of open vuur. De accu kan brandwonden en/of chemische brandwonden veroorzaken.
- Bescherm de accu tegen regen en vocht.
- Houd de accu uit de buurt van magnetrons en hoge druk.
- Probeer de accu niet te demonteren of te slopen.
- Laat accuzuur niet in contact komen met uw huid. Accuzuur kan verwondingen aan de huid, corrosie en brandplekken veroorzaken. Wrijf niet in uw ogen wanneer u accuzuur in uw ogen krijgt, maar spoel uw ogen minstens 15 minuten met water. Als accuzuur in contact is gekomen met uw huid, moet u de huid reinigen met veel water en zeep. Roep medische hulp in.
- Gebruik de accu bij temperaturen tussen -10 °C (14 °F) en 40 °C (104 °F).
- Reinig de accu of acculader nooit met water. Raadpleeg *De accu en de accuhouder controleren op pagina 108*.
- Gebruik geen accu die is beschadigd of niet correct werkt.
- Sla accu's op uit de buurt van metalen voorwerpen, bijvoorbeeld spijkers, schroeven en sieraden.
- Houd de accu buiten het bereik van kinderen.

### Veiligheidsvoorschriften voor acculader



**WAARSCHUWING:** Lees de volgende waarschuwingen voordat u het product gaat gebruiken.

- Risico van elektrische schok of kortsluiting wanneer de veiligheidsinstructies niet worden opgevolgd.
- Gebruik een goedgekeurde gearde wandcontactdoos die niet beschadigd is.
- Gebruik geen andere acculader dan die bij uw product is geleverd. Gebruik uitsluitend Husqvarna-QC-laders wanneer u vervangende Husqvarna-BLi-accu's oplaadt.
- Probeer de acculader niet te demonteren.
- Gebruik de acculader niet als deze beschadigd is of niet correct werkt.

- Til de acculader niet op aan de voedingskabel. Trek aan de stekker om de acculader uit de wandcontactdoos te halen. Trek niet aan de voedingskabel.
- Houd alle kabels en verlengsnoeren uit de buurt van water, olie en scherpe kanten. Let op dat de kabel niet bekneld raakt tussen deuren, hekken en dergelijke.
- Gebruik de acculader niet in de buurt van brandbare materialen of materialen die corrosie kunnen veroorzaken. Controleer of de acculader niet is afgedekt. Haal de stekker van de acculader uit de wandcontactdoos bij rookontwikkeling of brand.
- De accu mag alleen binnenshuis worden opgeladen op een plek met voldoende ventilatie en zonder direct zonlicht. Laad de accu niet buiten op. Laad de accu niet op in vochtige omstandigheden.
- Gebruik de acculader alleen op plekken met een temperatuur tussen 5 °C (41 °F) en 40 °C (104 °F). Gebruik de lader in een omgeving die goed geventileerd, droog en stofvrij is.
- Plaats geen voorwerpen in de koelspleten van de acculader.
- Verbind de contacten van de acculader niet met metalen objecten, omdat dit kortsluiting in de acculader kan veroorzaken.
- Gebruik goedgekeurde wandcontactdozen die niet beschadigd zijn.

## Veiligheidsinstructies voor onderhoud



**WAARSCHUWING:** Lees de volgende waarschuwingen voordat u onderhoud aan het product gaat uitvoeren.

- Verwijder de accu voordat u onderhoud of andere controles uitvoert, of het product demonteert.
- De gebruiker mag alleen de onderhouds- en servicewerkzaamheden uitvoeren die in deze bedieningshandleiding zijn beschreven. Ga naar uw servicedealer voor verdergaande service- of onderhoudswerkzaamheden.
- Reinig de accu of acculader nooit met water. Sterke reinigingsmiddelen kunnen schade aan het kunststof veroorzaken.
- Als u geen onderhoud uitvoert, verkort dit de levenscyclus van het product en vergroot het risico op ongevallen.
- Voor alle service en reparaties is speciale training vereist, vooral voor de veiligheidsvoorzieningen op het product. Als niet alle controles in deze bedieningshandleiding een goed resultaat geven nadat u onderhoud hebt uitgevoerd, ga dan naar uw servicedealer. Wij garanderen dat u daar professionele reparaties en service voor uw product krijgt.
- Gebruik alleen originele reserveonderdelen.

## Veiligheidsinstructies voor snijuitrusting



**WAARSCHUWING:** Lees de volgende waarschuwingen voordat u het product gaat gebruiken.

- Gebruik alleen goedgekeurde combinaties van zaagblad/zaagketting en de hulpmiddelen voor vijlen. Zie *Technische gegevens op pagina 116* voor instructies.
- Draag veiligheidshandschoenen wanneer u onderhoud aan de zaagketting uitvoert of de zaagketting gebruikt. Ook een zaagketting die niet beweegt, kan verwondingen veroorzaken.
- Houd de zaagtanden goed geslepen. Volg de instructies en gebruik de aanbevolen vijlmal. Een beschadigde of verkeerd geslepen zaagketting vergroot de kans op ongevallen.

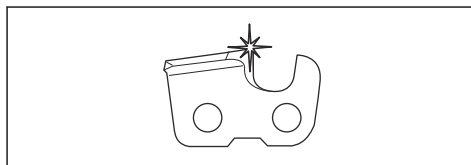

- Zorg voor de correcte tanddiepte. Volg de instructies en gebruik de aanbevolen instelling voor de vijlmal. Als de tanddiepte te groot is, vergroot dit de kans op terugslag.

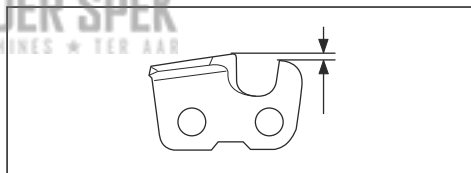

- Zorg dat de zaagketting de juiste spanning heeft. Als de zaagketting niet strak tegen het zaagblad loopt, kan de zaagketting van het zaagblad lopen. Een verkeerde kettingspanning zorgt voor overmatige slijtage van het zaagblad, de zaagketting en het kettingaandrijf wiel. Zie *De spanning van de zaagketting afstellen op pagina 111*.

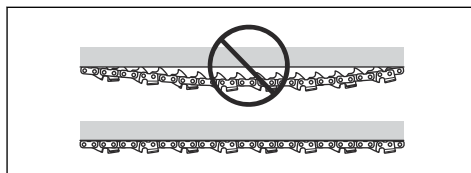

- Voer regelmatig onderhoud uit op de snijuitrusting en houd deze goed gesmeerd. Bij onvoldoende smering van de zaagketting is de kans op slijtage van het

zaagblad, de zaagketting en het kettingaandrijf wiel groter.

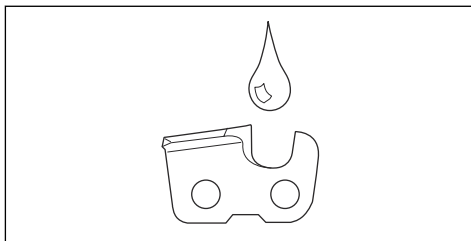

## Montage

### Geleider en zaagketting monteren



**WAARSCHUWING:** Verwijder altijd de accu voordat u het product monteert of onderhoudt.

1. Schakel de kettingrem uit.

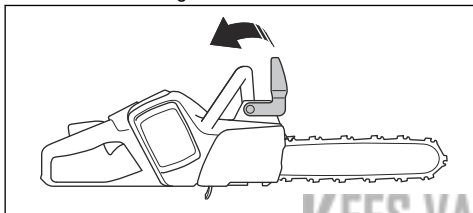

2. Draai de zaagbladmoer los en verwijder de afdekking van het kettingaandrijf wiel en de transportring (A).

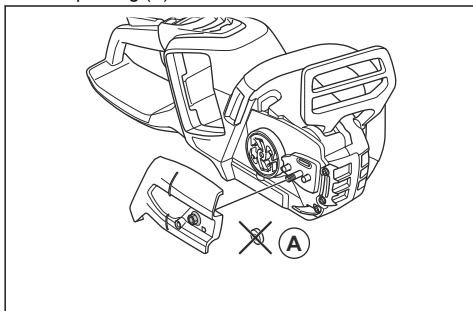

3. Plaats de geleider bovenop de geleiderbout. Duw de geleider volledig in de achterste positie. Til de zaagketting boven het kettingaandrijf wiel en positioneer de ketting in de groef van de geleider. Begin aan de bovenzijde van de geleider.

4. Zorg dat de snijkanten van de zaagschakels op de bovenrand van het zaagblad naar voren wijzen.

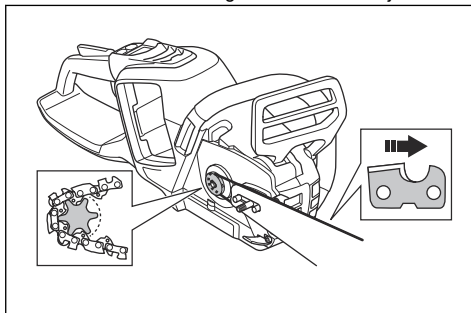

5. Monteer de afdekking van het aandrijfketting wiel en breng de stelpen van de kettingspanner aan in de uitsparing van de geleider.
6. Controleer of de aandrijfschakels van de zaagketting correct aanliggen op het kettingaandrijf wiel.
7. Controleer of de zaagketting correct is gepositioneerd in de groef op de geleider.
8. Draai de moer van het zaagblad met de hand vast.
9. Zet de zaagketting vast. Raadpleeg *De spanning van de zaagketting afstellen op pagina 111* voor instructies.

### Schorssteunen monteren

Neem contact met uw servicedealer om een schorssteun te monteren.

### De afdekking van de luchtinlaat monteren

Als u materialen zaagt waarbij veel stof en kleine deeltjes in de lucht ontstaat, wordt een afdekking van de luchtinlaat aanbevolen.

1. Houd de afdekking van de luchtinlaat tegen de ventilatorbehuizing. Zorg ervoor dat het gat in de afdekking van de luchtinlaat zich rechts van het gat in de ventilatorbehuizing bevindt.

2. Duw de afdekking van de luchtinlaat voorzichtig tegen de ventilatorbehuizing tot u een klik hoort.

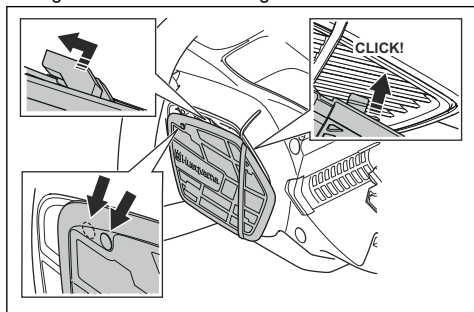

3. Duw de afdekking van de luchtinlaat naar links tot de gaten op één lijn liggen.

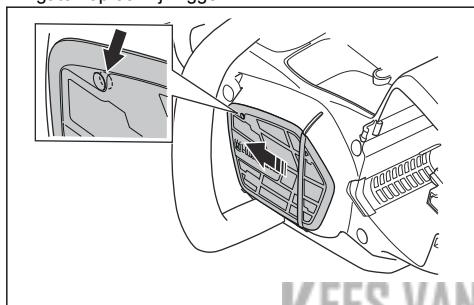

4. Breng de schroef aan.

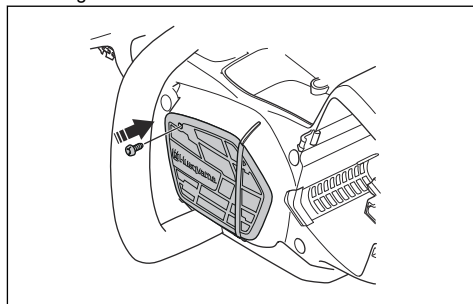

KEES VAN DER SPEK

## Werking

### Inleiding



**WAARSCHUWING:** Zorg dat u het hoofdstuk over veiligheid hebt gelezen en begrepen voordat u het product gebruikt.

### Husqvarna Connect

Husqvarna Connect is een gratis app voor uw mobiele apparaat. De Husqvarna Connect-app biedt uitgebreide functies voor uw Husqvarna-product.

- Uitgebreide productinformatie.
- Informatie over, en hulp bij, onderdelen en onderhoud van uw product.

### Draadloze Bluetooth®-technologie

Producten met ingebouwde draadloze Bluetooth®-technologie kunnen verbinding maken met mobiele apparaten en bieden extra functies vanaf het moment dat er Husqvarna verbinding wordt gemaakt.

Het symbool voor draadloze Bluetooth®-technologie gaat branden als uw mobiele apparaat is verbonden met het apparaat.



### Husqvarna Connect gebruiken

1. Download de Husqvarna Connect-app op uw mobiele apparaat.
2. Registreer in de Husqvarna Connect-app.
3. Volg de instructies in de Husqvarna Connect-app om verbinding te maken met het product en dit te registreren.

**Let op:** De Husqvarna Connect-app kan niet in alle markten worden gedownload. Neem voor meer informatie contact op met uw servicedealer.

### De werking controleren voordat u het product gebruikt

1. Controleer of de kettingrem (A) goed functioneert en niet beschadigd is.
2. Controleer of de rechterhandbescherming (B) achter niet beschadigd is.

3. Controleer of de activeringsschakelaar en de vergrendeling (C) van de activeringsschakelaar goed functioneren en niet beschadigd zijn.
4. Controleer het toetsenbord (D) om ervoor te zorgen dat het juist werkt.
5. Zorg ervoor dat er geen olie op de handgrepen (E) zit.
6. Controleer dat alle onderdelen correct zijn aangebracht en niet beschadigd zijn of ontbreken.
7. Controleer de kettingvanger (F) om ervoor te zorgen dat deze juist werkt.
8. Controleer de kettingspanning (G).
9. Laad de accu (H) op en controleer of deze correct is bevestigd aan het product.
10. Zorg dat de zaagketting stopt wanneer u de activeringsschakelaar loslaat.

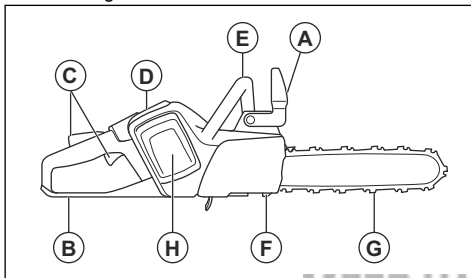

## De juiste kettingolie gebruiken



**WAARSCHUWING:** Gebruik geen afgewerkte olie. Dit kan leiden tot letsel bij uzelf en schade aan het milieu. Afgewerkte olie veroorzaakt ook schade aan de oliepomp, de geleider en de zaagketting.



**WAARSCHUWING:** De zaagketting kan breken bij onvoldoende smering van de zaagcomponenten. De gebruiker kan hierdoor ernstig of dodelijk letsel oplopen.



**WAARSCHUWING:** Gebruik voor een goede werking van deze functie de juiste kettingolie. Bespreek de keuze van de kettingolie met uw servicedealer.

- Gebruik kettingolie van Husqvarna voor een maximale levensduur van de zaagketting en om negatieve effecten op het milieu te voorkomen. We adviseren u om een standaard kettingolie te gebruiken als Husqvarna-kettingolie niet verkrijgbaar is.
- Gebruik een kettingolie die goed aan de zaagketting hecht.

- Gebruik een kettingolie met een viscositeitsbereik dat bij de luchttemperatuur past.



**OPGELET:** Bij temperaturen onder 0 °C worden sommige kettingoliën te dik, wat kan leiden tot beschadiging van de onderdelen van de oliepomp.

- Gebruik de aanbevolen snijuitrusting. Zie *Accessoires op pagina 117*.
- Verwijder de dop van de kettingolietank.
- Vul de kettingolietank met kettingolie.
- Bevestig de dop voorzichtig.

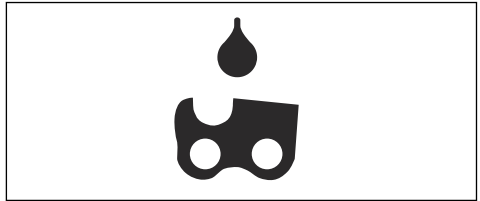

**Let op:** Zie *Productoverzicht op pagina 82* om te zien waar de kettingolietank op uw product is.

## Aansluiten van acculader

1. Sluit de acculader alleen aan als de spanning en frequentie overeenkomen met de specificaties op het productplaatje.
2. Steek de stekker in een geaard stopcontact. De LED op de acculader licht eenmaal groen op.

**Let op:** De accu wordt niet opgeladen als de accutemperatuur hoger is dan 50 °C/122 °F. Als de temperatuur hoger is dan 50 °C/122 °F, zal de acculader de accu afkoelen voordat de accu wordt opgeladen.

## De accu aansluiten op de acculader

**Let op:** Laad de accu op als u deze voor de eerste keer gebruikt. Een nieuwe accu is slechts 30% opgeladen.

1. Zorg ervoor dat de accu droog is.

2. Plaats de accu in de acculader.

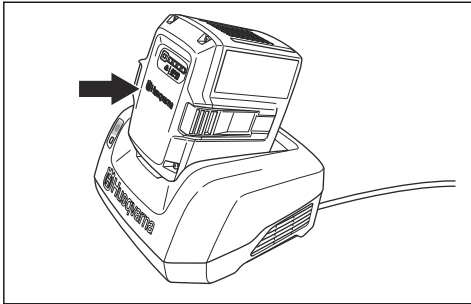

3. Zorg ervoor dat het groene laadlampje op de acculader gaat branden. Dat betekent dat de accu goed is aangesloten op de acculader.

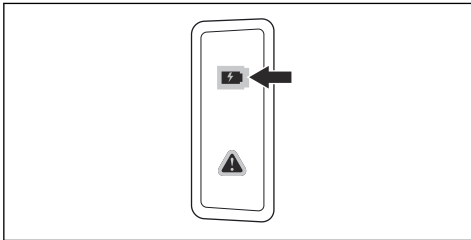

4. Wanneer alle LED's op de accu branden, is de accu volledig opgeladen.

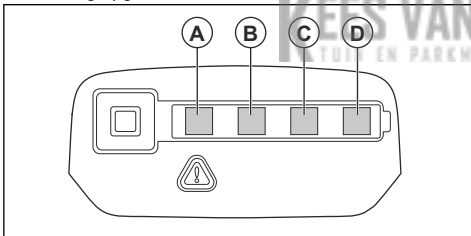

5. Trek aan de stekker om de acculader uit de wandcontactdoos te halen. Trek niet aan de kabel.  
6. Haal de accu uit de acculader.

**Let op:** Raadpleeg de handleidingen van de accu en de acculader voor meer informatie.

## Informatie over terugslag



**WAARSCHUWING:** Als gevolg van terugslag kunnen de gebruiker en anderen ernstig of dodelijk letsel oplopen. Om de risico's te beperken, moet u de oorzaken van terugslag kennen en weten hoe u terugslag kunt voorkomen.

Terugslag vindt plaats wanneer de terugslagrisico-sector van het zaagblad in contact komt met een voorwerp.

Een terugslag kan plotseling en met grote kracht optreden, waardoor het product richting de gebruiker wordt geworpen.

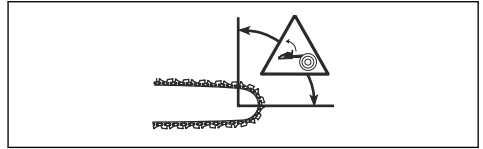

Terugslag gebeurt altijd in de richting van de geleider. Meestal raakt het product de gebruiker, maar het kan ook in een andere richting bewegen. De bewegingsrichting wordt bepaald door de manier waarop u het product gebruikt op het moment dat de terugslag optreedt.



Terugslag vindt uitsluitend plaats wanneer de terugslagzone van de geleider in contact komt met een voorwerp. Zorg dat de terugslagzone geen contact maakt met een voorwerp.

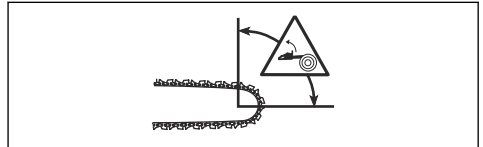

Een kleinere neusradius vermindert de kracht van de terugslag.

Gebruik een zaagketting met geringe terugslag om de effecten van terugslag te beperken. Laat de terugslagzone geen objecten raken.



**WAARSCHUWING:** Geen enkele zaagketting kan terugslag volledig voorkomen. Volg altijd de instructies.

## Veelgestelde vragen over terugslag

- Zal mijn hand de kettingrem bij terugslag altijd activeren?

Nee. Er is enige kracht nodig om de terugslagbeveiliging naar voren te duwen. Als u onvoldoende kracht gebruikt, wordt de kettingrem niet ingeschakeld. Bovendien moet u het product stevig vasthouden met beide handgrepen tijdens gebruik. Bij terugslag is het mogelijk dat de kettingrem de zaagketting niet stopt voordat deze u raakt. In sommige posities kunt u met uw hand niet bij de terugslagbeveiliging om de kettingrem te activeren.

• **Zal het traagheidsmechanisme de kettingrem bij terugslag altijd activeren?**

Nee. Ten eerste moet de kettingrem correct werken. Zie *De veiligheidsvoorzieningen op het product onderhouden en controleren op pagina 107* voor instructies over het controleren van de kettingrem. We raden aan deze controle altijd uit te voeren voor u het product gebruikt. Ten tweede moet de terugslag voldoende sterk zijn om de kettingrem te activeren. Als de kettingrem te gevoelig is, kan deze inschakelen tijdens ruw gebruik.

• **Zal de kettingrem mij bij terugslag altijd beschermen tegen letsel?**

Nee, de kettingrem moet goed werken om bescherming te kunnen bieden. Bij een terugslag moet de kettingrem geactiveerd worden om de zaagketting te stoppen. Als u zich dicht bij het zaagblad bevindt, is het mogelijk dat de kettingrem de zaagketting niet op tijd stopt voordat deze u raakt.



**WAARSCHUWING:** Alleen met een juiste werktechniek kunt u terugslag voorkomen.

**Product starten**

1. Controleer de activeringsschakelaar en de vergrendeling van de activeringsschakelaar. Raadpleeg *De vergrendeling van de activeringsschakelaar controleren op pagina 107*.
2. Schakel de kettingrem in.

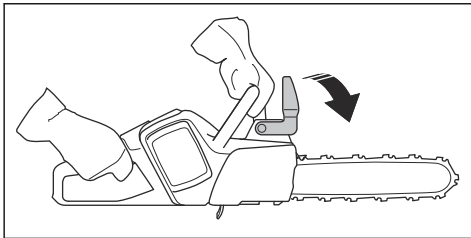

3. Plaats de accu in de accuhouder.

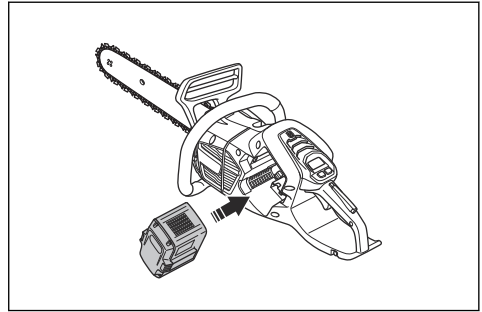

**OPGELET:** Controleer of de accu goed is aangebracht in de accuhouder. Als u de accu niet eenvoudig in de accuhouder kunt plaatsen, is de accu niet correct gepositioneerd.

4. Druk op het onderste gedeelte van de accu totdat u een klik hoort.

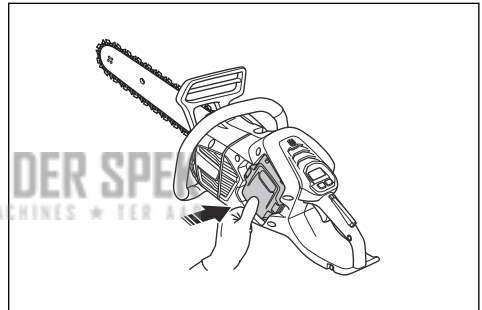

5. Houd de start-/stopknop ingedrukt totdat de groene led gaat branden.



6. Trek de terugslagbeveiliging naar achteren om de kettingrem te ontgrendelen.

**De functie SavE gebruiken**

De functie SavE beperkt de kettingsnelheid en het vermogen van het product.

1. Druk snel op de knop SavE. De groene led gaat branden.

2. Druk nogmaals op de SavE-knop om de functie uit te schakelen. De groene led gaat uit.



## De warmte in de handgrepen in- en uitschakelen (542i XP®G)

Het product heeft verwarmde handgrepen.

- Houd de knop SavE 1 seconde ingedrukt om de warmte in de handgrepen in te schakelen. Het lampje voor de warmte in de handgrepen gaat branden.

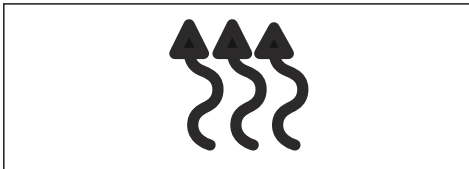

- Druk snel op de knop SavE om de warmte in de handgrepen uit te schakelen. Het lampje voor de warmte in de handgrepen gaat uit.

## Oliepeil indicator

Het oliepeil-lampje geeft aan wanneer het tijd is om kettingolie bij te vullen.

1. Als het oliepeil-lampje gaat branden, vult u kettingolie bij. Raadpleeg *De juiste kettingolie gebruiken op pagina 96*.
2. Start het product en wacht 1-2 minuten. Het oliepeil-lampje gaat uit.

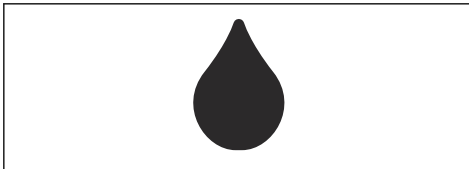

## Product stoppen

1. Houd de start-/stopknop ingedrukt totdat de groene led uit gaat.



2. Druk op de accu-ontgrendelknoppen en verwijder de accu uit de accuhouder om onbedoeld starten te voorkomen.

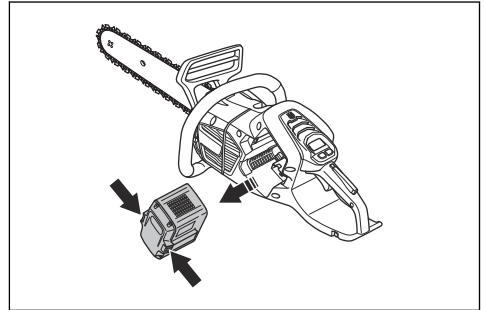

## Trekslag en duwslag

U kunt met het product op twee manieren hout zagen.

- U zaagt met een trekkende ketting wanneer u zaagt met de onderzijde van de geleider. De zaagketting wordt tijdens het zagen door de boom getrokken. In deze positie hebt u een betere controle over het product en de positie van de terugslagzone.

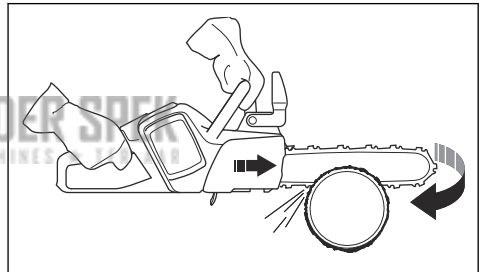

- U zaagt met een duwende ketting wanneer u zaagt met de bovenzijde van de geleider. De zaagketting duwt het product in de richting van de gebruiker.

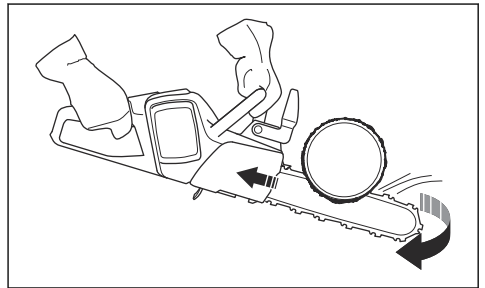

**WAARSCHUWING:** Als de zaagketting vastraakt in de boomstam, kan het product naar u toe worden geduwd. Houd het product stevig vast en zorg ervoor dat de terugslagrisico-sector

van het zaagblad niet de boom raakt en een terugslag veroorzaakt.

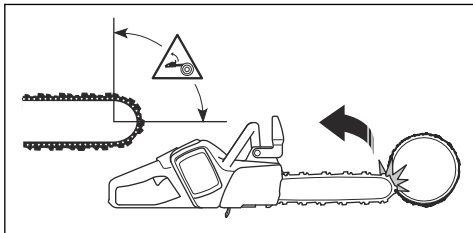

## Zaagtechnieken gebruiken



**WAARSCHUWING:** Gebruik het volle vermogen tijdens het zagen en breng het toerental terug naar stationair na elke zaagsnede.



**OPGELET:** Laat de motor niet te lang onbelast draaien. Dit kan schade aan de motor veroorzaken.

1. Leg de stam op een zaagbok of steun.

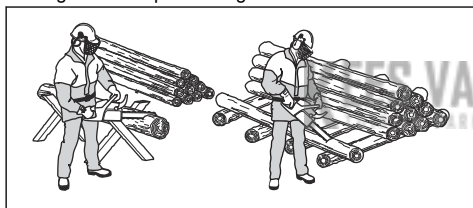

**WAARSCHUWING:** Zaag stammen niet als deze op een stapel liggen. Dat verhoogt het risico op terugslag en kan ernstig of fataal letsel veroorzaken.

2. Verwijder de gezaagde stukken uit de werkomgeving.



**WAARSCHUWING:** Doorgezaagde stukken in de werkomgeving verhogen het risico op terugslag en verliezen van uw evenwicht.

## De schorssteun gebruiken

1. Plaats de schorssteun in de stam van de boom.

2. Geef vol gas en draai het product. Houd de schorssteun tegen de stam. Met deze procedure is het eenvoudiger om de kracht uit te oefenen die nodig is om de stam door te zagen.

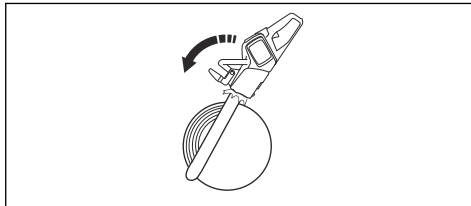

## Stammen zagen op de grond

1. Zaag de stam met een trekslag. Gebruik het volle vermogen, maar wees voorbereid op ongelukken.

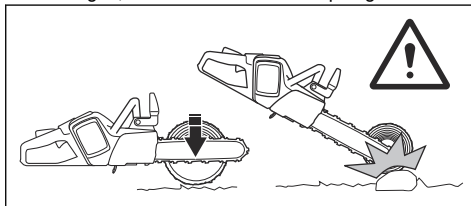

**WAARSCHUWING:** Zorg dat de zaagketting de grond niet raakt wanneer u de zaagsnede voltooit.

2. Zaag ongeveer  $\frac{2}{3}$  door de stam en stop dan. Roteer de stam en zaag van de andere kant.

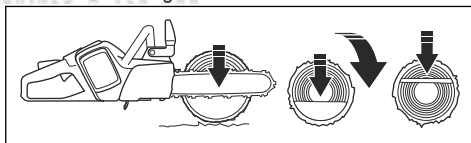

## Een stam doorzagen met ondersteuning aan één uiteinde



**WAARSCHUWING:** Zorg dat de stam niet breekt tijdens het zagen. Volg de onderstaande instructies.

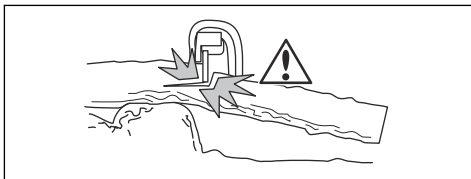

1. Zaag de stam ongeveer  $\frac{1}{3}$  door met een duwslag.

2. Zaag de stam door met een trekslag totdat de twee zaagsneden elkaar raken.

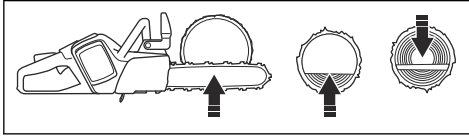

### Een stam doorzagen met ondersteuning aan twee uiteinden



**WAARSCHUWING:** Zorg dat de zaagketting niet vastraakt in de stam tijdens het zagen. Volg de onderstaande instructies.

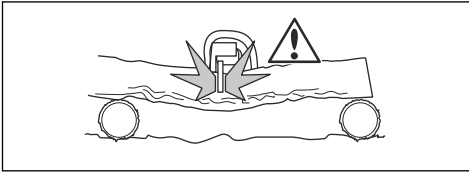

1. Zaag de stam ongeveer  $\frac{1}{3}$  door met een trekslag.
2. Zaag de rest van de stam door met een duwslag om de zaagsnede te voltooien.

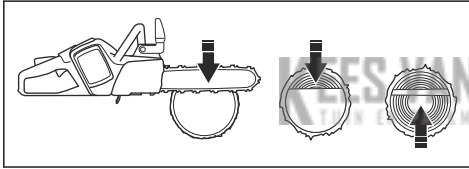

**WAARSCHUWING:** Stop de motor als de zaagketting vastraakt in de stam. Gebruik een hefboom om de zaagsnede te openen en het product te verwijderen. Probeer het product niet met de hand los te trekken. Dit kan leiden tot letsel wanneer het product plotseling losschiet.

### De snoeitechnieken gebruiken

**Let op:** Gebruik de zaagtechniek voor dikke takken. Zie *Zaagtechnieken gebruiken op pagina 100*.



**WAARSCHUWING:** Het ongevalsrisico is erg groot wanneer u de snoeitechniek gebruikt. Zie *Informatie over terugslag op pagina 97* voor instructies over het voorkomen van terugslag.



**WAARSCHUWING:** Snoei takken één voor één. Wees voorzichtig met het verwijderen van kleine takken en zaag nooit

meerdere struiken of kleine takken tegelijk door. Kleine takken kunnen klem komen te zitten in de zaagketting en veilig gebruik van het product verhinderen.

**Let op:** Zaag, indien nodig, de takken een voor een door. Zaag de kleinere takken (A) en (B) af voordat u de stomp in de buurt van de stam (C) afzaagt.

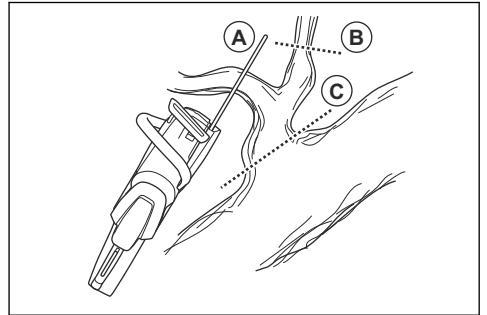

1. Verwijder de takken aan de rechterzijde van de stam.
  - a) Houd het zaagblad aan de rechterkant van de stam en de romp van het product tegen de stam.
  - b) Selecteer de toepasselijke zaagtechniek voor de spanning in de tak.

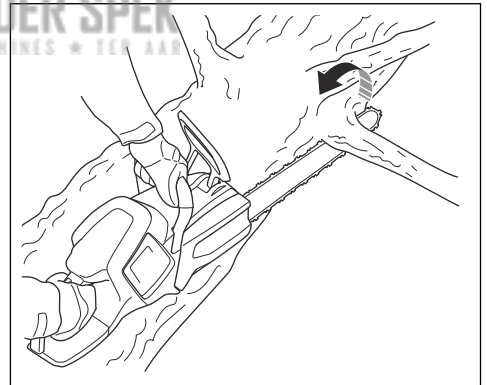

**WAARSCHUWING:** Als u niet zeker weet hoe u de tak moet doorzagen, neemt u contact op met een professionele kettingzaaggebruiker voordat u verder gaat.

2. Verwijder de takken op de bovenkant van de stam.
  - a) Houd het product op de stam en laat het zaagblad langs de stam bewegen.

b) Zaag de stam door met een duwslag.

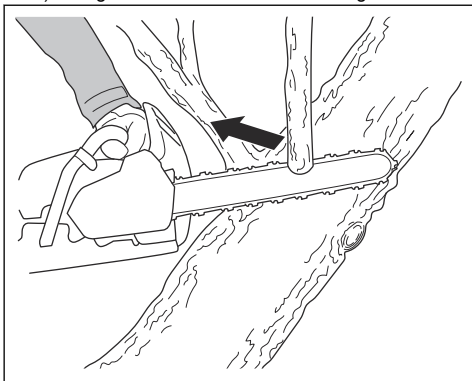

3. Verwijder de takken aan de linkerzijde van de stam.

a) Selecteer de toepasselijke zaagtechniek voor de spanning in de tak.

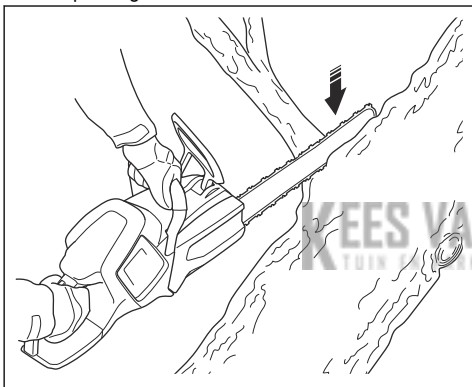

**WAARSCHUWING:** Als u niet zeker weet hoe u de tak moet doorzagen, neemt u contact op met een professionele kettingzaaggebruiker voordat u verder gaat.

Zie *Bomen en takken zagen die onder spanning staan* op pagina 105 voor instructies over het zagen van takken die onder spanning staan.

## De boomveltechniek gebruiken



**WAARSCHUWING:** Een boom vellen vergt veel ervaring. Woon indien mogelijk een cursus voor het gebruik van een kettingzaag bij. Neem contact op met een gebruiker met ervaring voor meer informatie.

## Veilige afstand houden

1. Zorg dat omstanders op veilige afstand staan: minstens 2,5 keer de lengte van de boom.

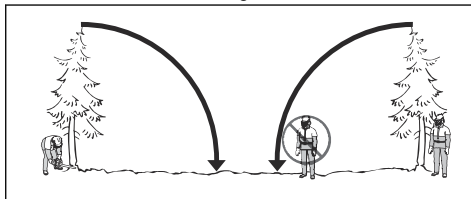

2. Zorg ervoor dat niemand zich voor en tijdens het vellen in de risicozone bevindt.

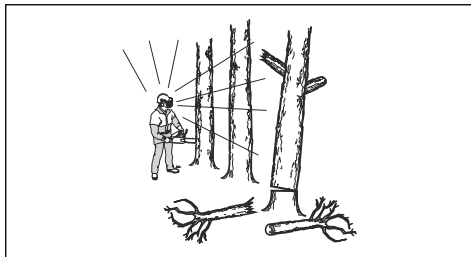

## De valrichting bepalen

1. Bepaal in welke richting de boom moet vallen. De boom moet zodanig vallen dat u de stam gemakkelijk kan snoeien en zagen. Het is belangrijk dat u stabiel staat en veilig kan bewegen.



**WAARSCHUWING:** Als het gevaarlijk of niet mogelijk is de boom in zijn natuurlijke richting te laten vallen, laat de boom dan in een andere richting vallen.

2. Bepaal de natuurlijke valrichting van de boom. Denk bijvoorbeeld aan de helling en kromming van de boom, windrichting, locatie van de takken en het gewicht van sneeuw.
3. Controleer of er obstakels zijn, zoals andere bomen, hoogspanningsmasten, wegen en/of gebouwen.
4. Controleer de stam op beschadigingen en rotte plekken.



**WAARSCHUWING:** Een rotte plek in de stam kan tot gevolg hebben dat de boom valt voordat u hem volledig hebt doorgezaagd.

5. Zorg dat de boom vrij is van beschadigde of dode takken die kunnen afbreken en u raken tijdens het vellen.

6. Zorg dat de boom niet tegen een andere boom valt. Het is gevaarlijk om een vastgeraakte boom op de grond te krijgen en het ongevalsrisico is erg groot. Zie *Een vastgeraakte boom losmaken op pagina 105*.

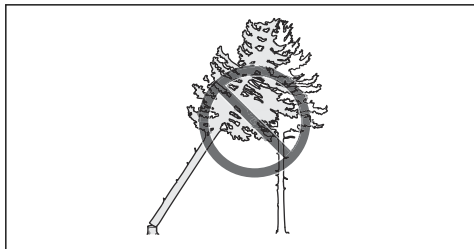

**WAARSCHUWING:** Bij belangrijke bewerkingen, moet u uw gehoorbescherming verwijderen zodra de boom is geveld. Het is belangrijk dat u omgevingsgeluid en waarschuwingen kunt horen.

## De stam ontdoen van takken en een vrij pad maken

Zaag alle takken vanaf schouderhoogte naar beneden af.

1. Zaag door met een trekslag van boven naar beneden. Zorg dat de boom tussen u en het product staat.

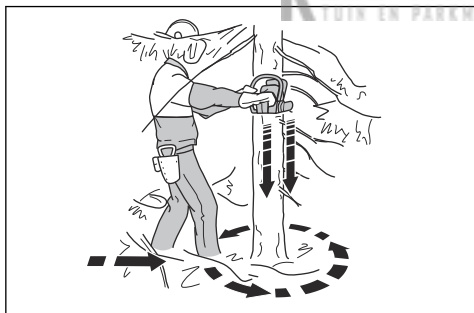

2. Zorg dat de werkomgeving rond de boom vrij is van ondergroei. Verwijder het afgezaagde materiaal uit de werkomgeving.
  3. Controleer de omgeving op obstakels zoals stenen, takken en gaten. Er moet een obstakelvrij vluchtpad zijn wanneer de boom valt. De vluchtweg moet in een hoek van circa 135 graden (schuin achterwaarts) tegenover de geplande valrichting liggen.
1. De gevarensone
  2. De vluchtweg
  3. De valrichting

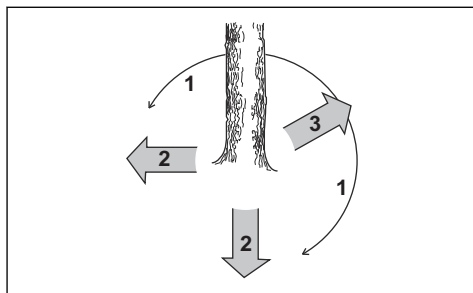

## Boom kappen

Husqvarna raadt u aan de inkepingen aan te brengen en vervolgens gebruik te maken van de veilige hoekmethode bij het vellen van een boom. De veilige hoekmethode helpt u een juist scharnierstuk te maken en de valrichting te sturen.



**WAARSCHUWING:** Vel geen bomen met een diameter die groter is dan twee keer de zaagbladlengte. Hiervoor moet u speciale training volgen.

## Het scharnierstuk

De belangrijkste procedure tijdens het vellen van een boom is het maken van het juiste scharnierstuk. Met een juist scharnierstuk stuurt u de valrichting en zorgt u dat de velprocedure veilig verloopt.

De dikte van het scharnierstuk moet gelijk zijn aan en minimaal 10% zijn van de boomdiameter.



**WAARSCHUWING:** Als het scharnierstuk onjuist of te dun is, hebt u geen controle over de valrichting.

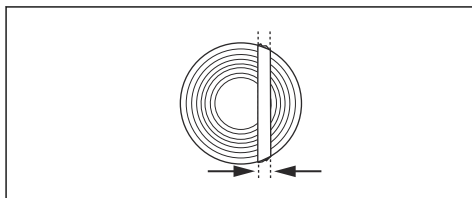

## Richtingssneden aanbrengen

1. Breng de richtingssneden aan. Maak de inkepingen tot op 1/4 van de diameter van de boom. De bovenste en onderste snede moeten in een hoek van 45° van elkaar worden aangebracht.
  - a) Maak eerst de bovenste snede. Lijn de markering (A) voor de valrichting op het product uit met de valrichting (B) van de boom. Blijf achter het product en links van de boom staan. Zaag met een korte trekslag.

- b) Maak de onderste snede. Zorg dat het uiteinde van de onderste inkeping op hetzelfde punt uitkomt als dat van de bovenste inkeping.

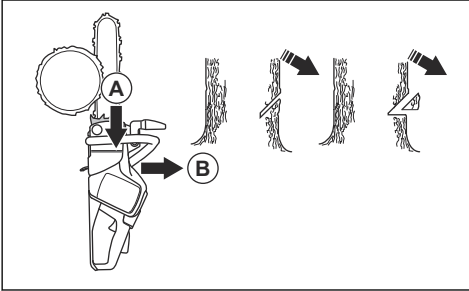

2. Zorg dat de richtingsnede perfect horizontaal is en de juiste hoek heeft ( $90^\circ$ ) ten opzichte van de velrichting. De lijn van de richtingsnede loopt door het punt waar de twee richtingsneden samenkomen.

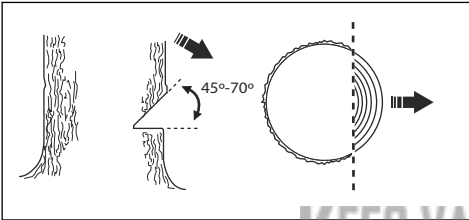

### De veilige hoek-methode gebruiken

De zaagsnede moet iets boven de inkeping worden aangebracht.

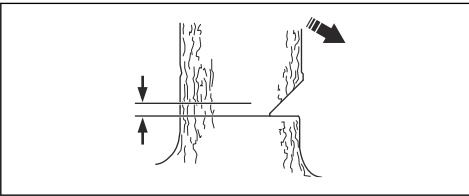

**WAARSCHUWING:** Wees voorzichtig wanneer u zaagt met de punt van het zaagblad. Begin te zagen met het onderste deel van de punt van het zaagblad wanneer u een boring in de stam maakt.

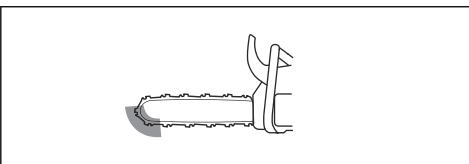

1. Als de bruikbare zaaglengte langer is dan de diameter van de boom, voer dan deze stappen (a-d) uit.

- a) Maak een boring recht in de stam om de breedte van het scharnierstuk te voltooien.

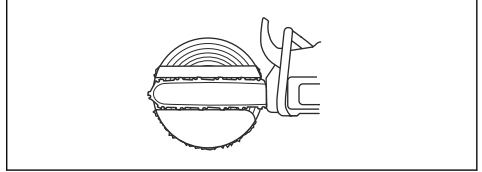

- b) Zaag de stam door met een trekslag tot ongeveer  $\frac{1}{3}$  van de stam overblijft.  
c) Trek het zaagblad 5-10 cm naar achteren.  
d) Zaag door de rest van de stam om een veilige hoek te voltooien van 5-10 cm breed.

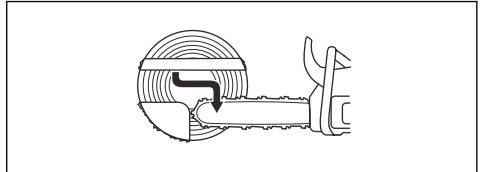

2. Als de bruikbare zaaglengte korter is dan de diameter van de boom, voer dan deze stappen (a-d) uit.

- a) Maak een boring recht in de stam. De boring moet zich uitstrekken tot  $\frac{3}{5}$  van de boomdiameter.  
b) Zaag de rest van de stam door met een trekslag.

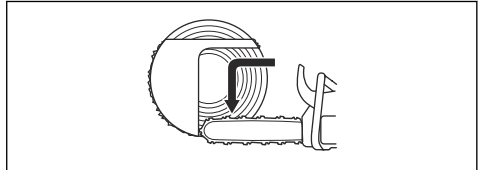

- c) Zaag recht in de stam vanaf de andere kant van de boom om het scharnierstuk te voltooien.  
d) Zaag de stam door met een duwslag tot  $\frac{1}{3}$  van de stam overblijft om de veilige hoek te voltooien.

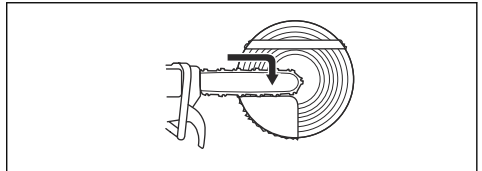

3. Plaats recht van achteren een wig in de zaagsnede.

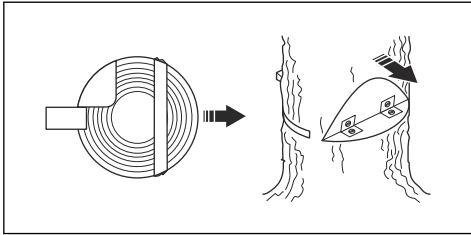

4. Zaag de hoek door om de boom te laten vallen.

**Let op:** Als de boom niet valt, sla dan op de wig tot dit wel het geval is.

5. Wanneer de boom begint te vallen, gebruik dan de vluchtweg om weg te stappen van de boom. Stap minimaal 5 m weg van de boom.

### Een vastgeraakte boom losmaken



**WAARSCHUWING:** Het is erg gevaarlijk om een vastgeraakte boom op de grond te krijgen en het ongevalsrisico is erg groot. Blijf uit de buurt van de risicozone en probeer een vastgeraakte boom niet te vellen.

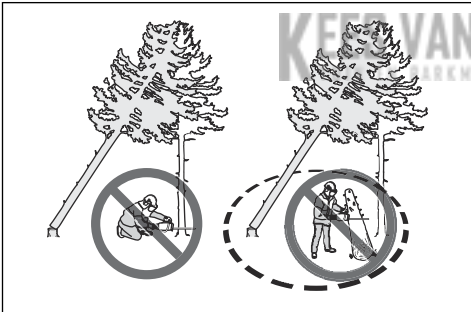

De veiligste methode is om een van de volgende lieren te gebruiken:

- Gemonteerd op een trekker

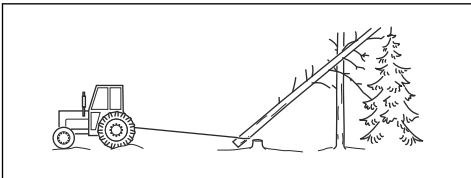

- Draagbaar

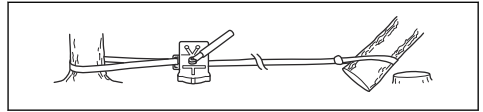

### Bomen en takken zagen die onder spanning staan

1. Bepaal welke kant van de boom of takken onder spanning staat.
2. Bepaal op welk punt de meeste spanning staat.

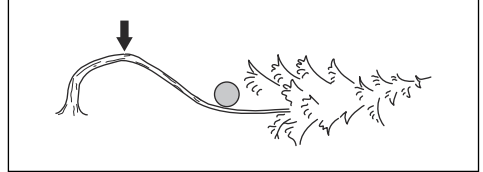

3. Bepaal de veiligste methode om de spanning af te laten.

**Let op:** In sommige situaties is het alleen veilig om een lier te gebruiken en niet uw product.

4. Ga op een plek staan waar de boom of tak u niet kan raken wanneer de spanning wordt afgelaten.

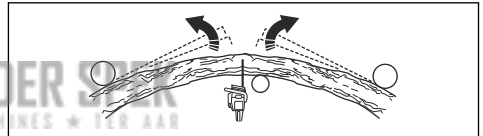

5. Maak een of meerdere sneden van voldoende diepte om de spanning af te laten. Zaag op of bij het punt van maximale spanning. Zorg dat de boom of tak breekt op het punt met maximale spanning.

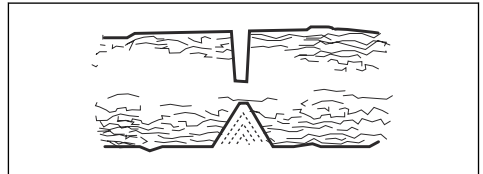

**WAARSCHUWING:** Zaag een boom of tak die onder spanning staat nooit helemaal door.



**WAARSCHUWING:** Wees zeer voorzichtig wanneer u een boom zaagt die gespannen staat. De kans bestaat dat de boom erg snel beweegt vóór of na het zagen. Als u op de verkeerde positie staat of verkeerd zaagt, loopt u het risico op ernstig letsel.

6. Als u de boom of tak dwars moet doorzagen, breng dan 2 tot 3 snedes aan met 2,5 cm (1 inch) ruimte ertussen en met een diepte van 5 cm (2 inch).

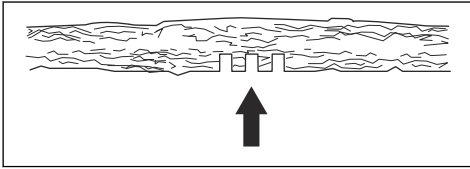

7. Blijf zagen tot de boom/tak buigt en de spanning wordt afgelaten.

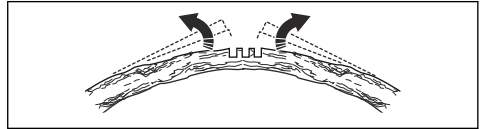

8. Zaag de boom/tak vanaf de andere kant van de kromming, nadat de spanning is afgelaten.

## Onderhoud

### Inleiding



**WAARSCHUWING:** Zorg dat u het hoofdstuk over veiligheid hebt gelezen en begrepen voordat u onderhoud aan het product gaat uitvoeren.

### Onderhoudsschema



**WAARSCHUWING:** Verwijder de accu voordat u onderhoud uitvoert.

Hieronder volgt een lijst van het onderhoud dat u aan het product moet uitvoeren. Zie *Onderhoud op pagina 106* voor meer informatie.

Onderhoud	Vóór gebruik	Wekelijks	Maandelijks
Reinig de externe onderdelen van het product.	X		
Controleer of de voedingsschakelaar en de vergrendeling van de voedingsschakelaar correct werken vanuit veiligheidsogpunt.	X		
Reinig de kettingrem en controleer of deze veilig werkt. Controleer of de kettingvanger niet beschadigd is. Vervang indien nodig.	X		
Draai de geleider, zodat slijtage gelijkmatig wordt verdeeld. Controleer of de smeeroening in de geleider niet is verstopt. Maak de groef schoon.	X		
Controleer of de snijder en de beschermkap geen scheuren vertonen en niet beschadigd zijn. Vervang de snijder of de beschermkap als deze scheuren vertonen of aan slagbelasting zijn blootgesteld.	X		
Controleer of er voldoende olie is op de geleider en zaagketting.	X		
Controleer de zaagketting. Let op scheuren en zorg dat de zaagketting niet overmatig stug of versleten is. Vervang indien nodig.	X		
Slijp de zaagketting. Controleer de spanning en staat van de ketting. Controleer het kettingaandrijf wiel op slijtage en vervang het indien nodig.	X		
Reinig de luchtinlaat van het product.	X		
Controleer of de schroeven en moeren goed zijn vastgedraaid.	X		
Controleer of het toetsenblok correct werkt en niet beschadigd is.	X		
Verwijder bramen op de randen van de geleider met een vijl.		X	
Smeer het naaldlager. Raadpleeg <i>Het naaldlager smeren op pagina 112</i> .		X	
Controleer de verbindingen tussen de accu en het product. Controleer de verbinding tussen de accu en de acculader.			X
Leeg en reinig de olietank.			X

Onderhoud	Vóór gebruik	Wekelijks	Maandelijks
Blaas voorzichtig perslucht door het product en door de koelsleuven van de accu.			X

## De veiligheidsvoorzieningen op het product onderhouden en controleren

### De terugslagbeveiliging controleren

Controleer de terugslagbeveiliging en het traagheidsmechanisme regelmatig.

1. Zorg ervoor dat de terugslagbeveiliging geen beschadigingen vertoont, zoals scheuren.

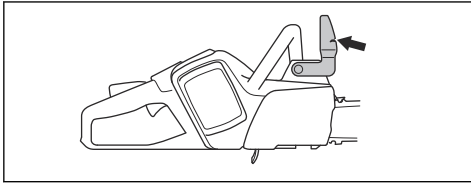

2. Zorg ervoor dat de terugslagbeveiliging vrij beweegt en dat deze veilig op het product is bevestigd.

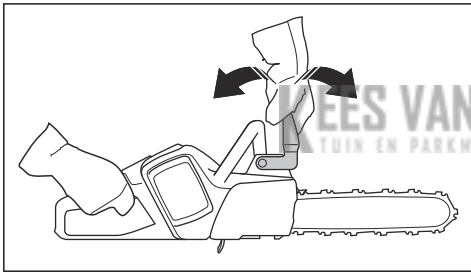

3. Schakel de motor uit en plaats het product op een boomstronk of een andere stabiele ondergrond.
4. Houd het achterste handgreep vast en laat de voorste handgreep los. Laat het product tegen de boomstronk vallen.



5. Zorg ervoor dat de kettingrem geactiveerd wordt wanneer het zaagblad de stronk raakt.

### Remhendel controleren

1. Plaats het product op een stabiele ondergrond en schakel het product in. Zie *Product starten op pagina 98*.



**WAARSCHUWING:** Zorg ervoor dat de zaagketting niet in aanraking komt met de grond of andere objecten.

2. Plaats uw duimen en vingers om de handgrepen houd het product goed vast.

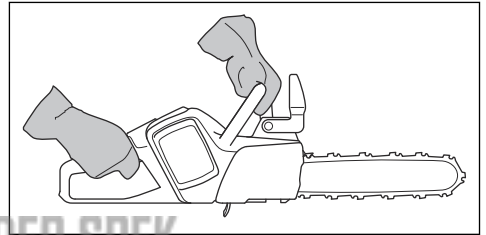

3. Gebruik het volle vermogen en draai uw linkerpols tegen de terugslagbeveiliging om de kettingrem te activeren. De zaagketting moet onmiddellijk stoppen.

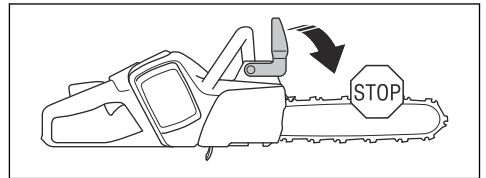

**WAARSCHUWING:** Laat de voorste handgreep niet los!

### De vergrendeling van de activeringsschakelaar controleren

1. Zorg ervoor dat de activeringsschakelaar en de vergrendeling vrij kunnen bewegen en dat de retourveer goed werkt.

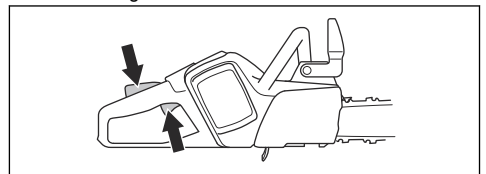

2. Druk de vergrendeling van de activeringsschakelaar naar voren (A) en naar beneden (B). Houd de vergrendeling van de activeringsschakelaar tegen de handgreep en controleer of deze terugkeert naar de oorspronkelijke positie wanneer u deze loslaat.

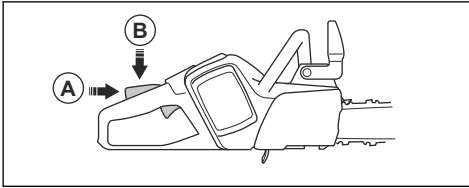

3. Controleer of de activeringsschakelaar in de stationaire stand is vergrendeld wanneer de vergrendeling wordt losgelaten.

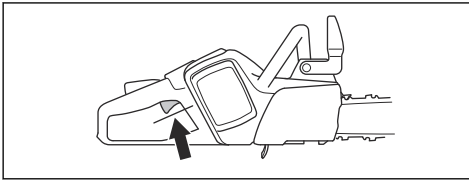

4. Start het product en laat het op vol vermogen werken.
5. Laat de activeringsschakelaar los en controleer of de zaagketting stopt en blijft stilstaan.



**WAARSCHUWING:** Neem contact op met uw servicedealer als de zaagketting draait terwijl de activeringsschakelaar in de stationaire stand staat.

### De kettingvanger controleren

1. De kettingvanger moet vrij zijn van beschadigingen.
2. Zorg dat de kettingvanger stabiel is en aan de behuizing van het product is bevestigd.

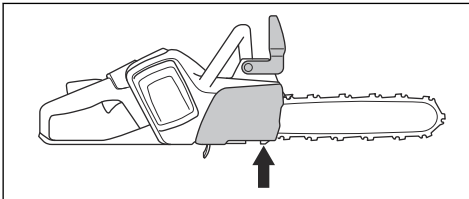

### De functies van de gebruikersinterface controleren

1. Start het product. Zie *Product starten op pagina 98*.
2. Houd de start/stop-knop ingedrukt.

3. Controleer of het product stopt en de groene led uitgaat.

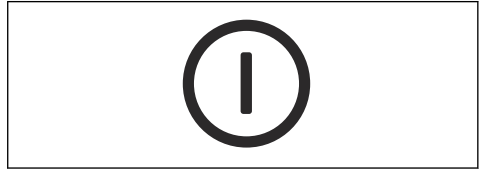

### De accu en de accuhouder controleren

1. Reinig de accu en de accuhouder met een zachte borstel.
2. Reinig de koelsleuven en de accu-aansluitingen.

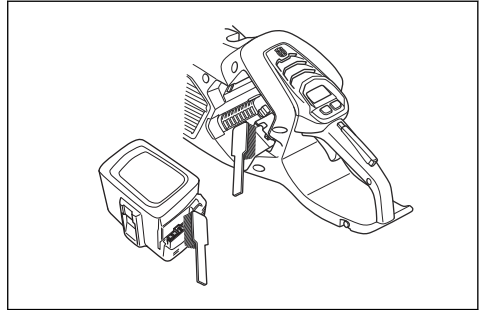

3. Controleer of de accu geen scheuren heeft en niet beschadigd is.

### De acculader controleren

1. Controleer of de acculader en voedingskabel niet beschadigd zijn. Controleer op scheuren en andere schade.

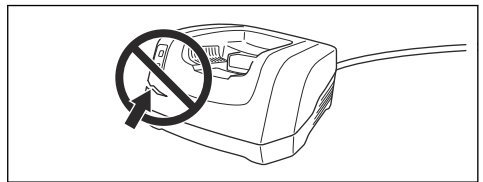

### Koelsysteem reinigen

Het koelsysteem zorgt ervoor dat de motor niet te warm wordt. Het koelsysteem is voorzien van een luchtinlaat aan de linkerzijde van het product en een ventilator op de motor.

1. Maak het koelsysteem wekelijks schoon met een borstel, of vaker indien nodig.

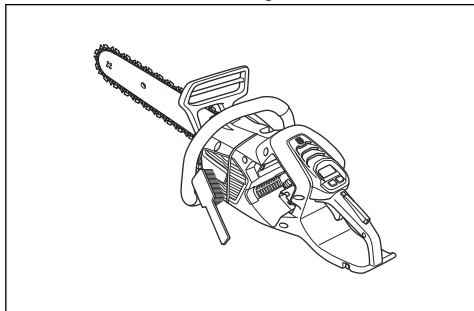

2. Zorg ervoor dat het koelsysteem niet vuil of verstopt is.



**OPGELET:** Een vuil of verstopt koelsysteem kan leiden tot oververhitting van het product. Dit kan schade aan het product veroorzaken.

## Zaagketting slijpen

### Informatie over de geleider en zaagketting



**WAARSCHUWING:** Draag veiligheidshandschoenen wanneer u onderhoud aan de zaagketting uitvoert of de zaagketting gebruikt. Ook een zaagketting die niet beweegt, kan verwondingen veroorzaken.

Als het zaagblad of de zaagketting versleten of beschadigd is, moet u deze vervangen door een door Husqvarna aanbevolen combinatie van zaagblad en zaagketting. Zo blijven de veiligheidsfuncties van het product behouden. Zie *Accessoires op pagina 117* voor een lijst met aanbevolen combinaties voor het vervangen van het zaagblad en de zaagketting.

- Zaagbladlengte, inch/cm. Informatie over de lengte van het zaagblad kunt u meestal vinden op het achterste uiteinde van het zaagblad.

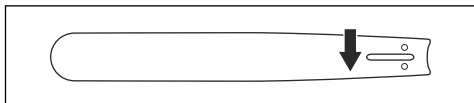

- Aantal tanden in het neuswiel (T).

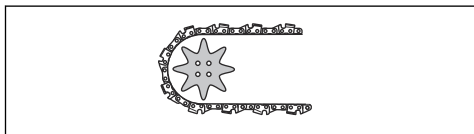

- Steek van de ketting, inch. De afstand tussen de aandrijschakels van de zaagketting, moet

overeenkomen met de tandsteek van het neuswiel en het kettingaandrijf wiel.

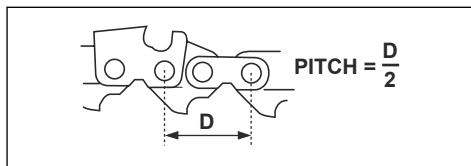

- Aantal aandrijschakels (stuks). Het aantal aandrijschakels wordt bepaald door het type zaagblad.

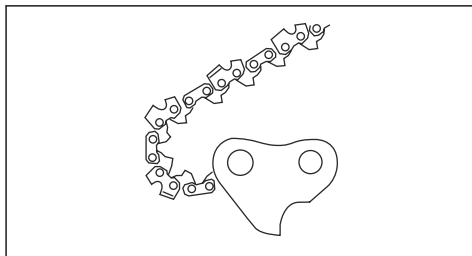

- Breedte geleidergroef, inch/mm. De breedte van de groef in het zaagblad moet gelijk zijn aan de breedte van de aandrijschakels.

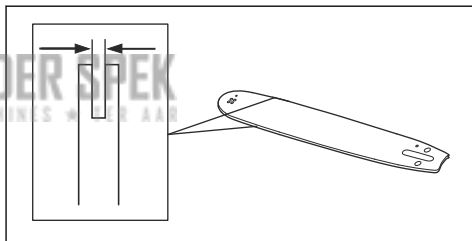

- Kettingolie-opening en opening voor kettingtrekkerpen. De geleider moet aangepast zijn aan het product.

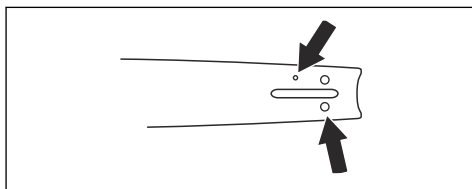

- Breedte aandrijschakel, mm/inch.

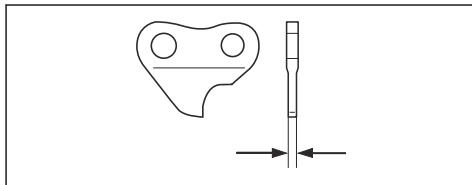

## Algemene informatie over het slijpen van zaagtanden

Gebruik geen ongeslepen zaagketting. Als de zaagketting bot is, dient u meer druk toe te passen om de geleider door het hout te drukken. Als de zaagketting zeer bot is, ontstaan er geen houtsnippers maar zaagsel.

Een scherpe zaagketting zaagt door het hout en de houtsnippers worden lang en dik.

De zaagtand (A) en de dieptesteller (B) samen vormen het zagende deel van de zaagketting, de snijder. Het hoogteverschil tussen de twee geeft de zaagdiepte (instelling dieptesteller).

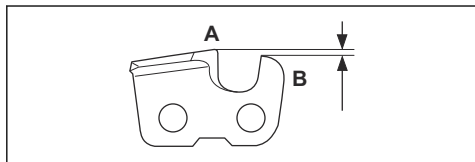

Denk bij het slijpen van een zaagketting aan het volgende:

- Vijlhoek.

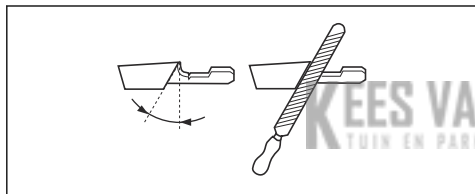

- Snijhoek.

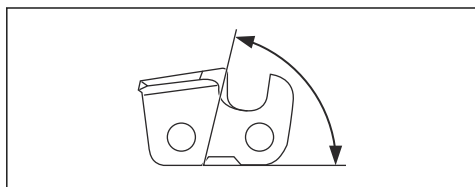

- Vijlpositie.

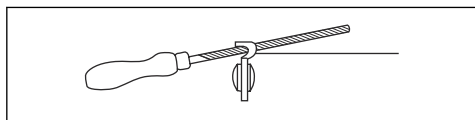

- Diameter van de ronde vijl.

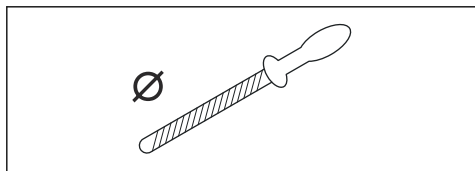

Het is niet makkelijk om zonder de juiste hulpmiddelen een zaagketting correct te slijpen. Gebruik een Husqvarna aanbevolen vijlmal. Deze helpt u om optimale zaagprestaties te bereiken en het risico op terugslag tot een minimum te beperken.



**WAARSCHUWING:** De terugslagkracht neemt aanzienlijk toe als u de slijpinstructies niet volgt.

**Let op:** Raadpleeg *Zaagketting slijpen* op pagina 109 voor informatie over het slijpen van de zaagketting.

## De messen slijpen

1. Gebruik voor het slijpen van de snijtanden een ronde vijl en een vijlmal.

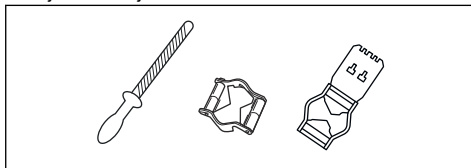

**Let op:** Zie *Accessoires* op pagina 117 voor informatie over welke vijl en mal door Husqvarna wordt aangeraden voor uw zaagketting.

2. Breng de vijlmal correct aan op de messen. Raadpleeg de instructies die bij de vijlmal worden meegeleverd.
3. Beweeg de vijl vanaf de binnenkant van de snijtanden naar buiten. Verlaag de druk bij de terugslag.

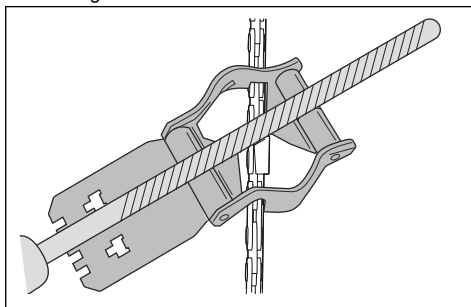

4. Verwijder materiaal van één zijde van alle zaagtanden.
5. Draai het product om en verwijder de resten aan de andere kant.
6. Zorg ervoor dat alle snijtanden dezelfde lengte hebben.

## Algemene informatie over hoe u de hoogte van de dieptesteller aanpast.

De hoogte van de dieptesteller (C) neemt af wanneer u de zaagtanden (A) slijpt. Voor maximale zaagprestaties moet u de vijlresten verwijderen van de dieptesteller (B), zodat de dieptesteller de juiste hoogte heeft. Zie *Accessoires op pagina 117* voor instructies over hoe u voor de juiste hoogte van de dieptesteller zorgt voor uw zaagketting.

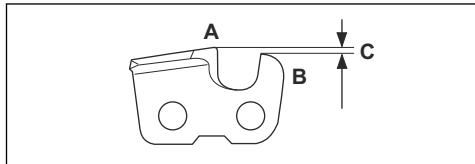

**WAARSCHUWING:** Een te hoge dieptesteller vergroot het terugslagrisico van de ketting!

## Hoogte van de dieptesteller aanpassen

Voordat u de dieptesteller gaat instellen of de zaagtanden gaat slijpen, raadpleegt u *De messen slijpen op pagina 110* voor instructies. We raden aan de snijdiepte bij te stellen na elke derde kettingslijpbeurt.

We raden u aan onze dieptesteller voor de tanddiepte te gebruiken, om de juiste maat voor de tanddiepte en de juiste hoek van de dieptestellernok te krijgen.

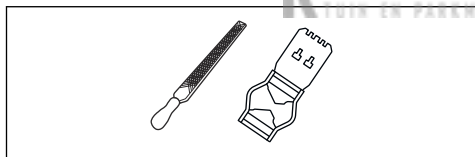

1. Gebruik een platte vijl en een dieptestelgereedschap om de hoogte van de dieptesteller aan te passen. Gebruik alleen een door Husqvarna aanbevolen dieptestelgereedschap om de juiste tanddiepte en diepte-instelling te verkrijgen.
2. Plaats de dieptesteller op de zaagketting.

**Let op:** Zie de verpakking van de dieptesteller voor meer informatie over het gebruik.

3. Gebruik de platte vijl om het gedeelte van de dieptesteller te verwijderen dat boven de dieptesteller uitsteekt.

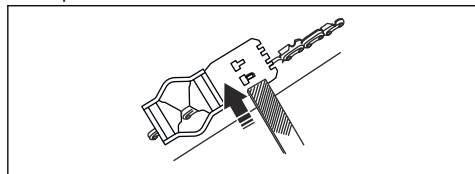

## De spanning van de zaagketting afstellen



**WAARSCHUWING:** Een zaagketting die niet correct is gespannen, kan losschieten uit het zaagblad en ernstig of dodelijk letsel veroorzaken.

Een zaagketting rekt uit tijdens gebruik. Stel de zaagketting regelmatig af.

1. Haal de zaagbladmoer los waarmee de afdekking van de kettingwielaandrijving is bevestigd. Gebruik de combinatietang.

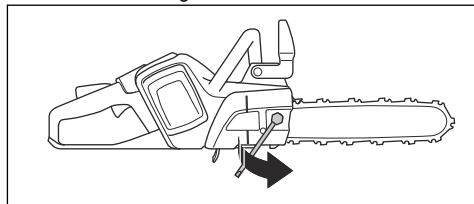

2. Til de voorkant van de geleider op en draai de stelschroef van de ketting aan. Gebruik de combinatietang.
3. Span de zaagketting aan totdat deze strak aanligt tegen de geleider.

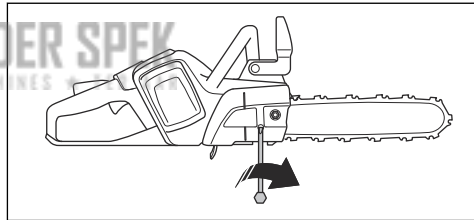

4. Draai de zaagbladmoer vast met de combinatiesleutel en til hierbij tegelijkertijd de voorzijde van het zaagblad omhoog.

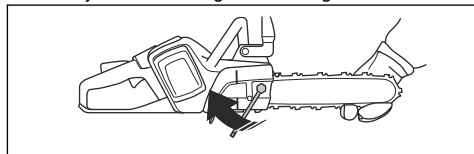

5. Controleer of de zaagketting gemakkelijk met de hand kan worden rondgedraaid en of deze niet doorhangt aan de onderkant van het zaagblad.

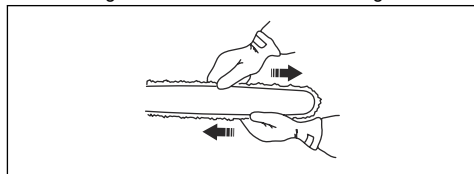

**Let op:** Raadpleeg *Productoverzicht op pagina 82* voor de positie van de kettingspanschroef op uw product.

## Smering van de zaagketting controleren

Controleer de smering van de zaagketting na elke derde keer dat u de accu oplaadt.

1. Start het apparaat en laat het draaien op driekwart van het maximale vermogen. Houd het zaagblad ongeveer 20 cm (8 inch) boven een lichtgekleurd oppervlak.
2. Als de smering van de zaagketting correct is, ziet u na 1 minuut een duidelijke olielijn op het oppervlak.



3. Als de smering van de zaagketting niet correct is, voert u de volgende controles uit.
  - a) Controleer het oliekanaal in de geleider om te controleren of dit niet verstopt is. Maak schoon indien nodig.

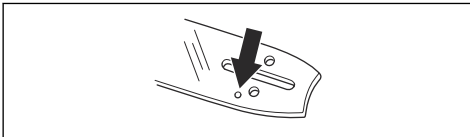

- b) Controleer de groef in de rand van de geleider om ervoor te zorgen dat deze schoon is. Maak schoon indien nodig.

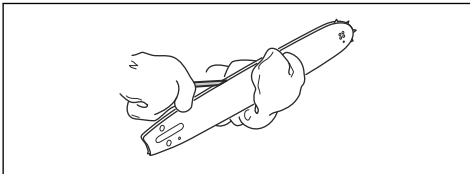

- c) Zorg ervoor dat het neuswiel van het zaagblad soepel draait en dat de smeropening van het tandwielpunt van de geleider open is. Maak schoon en smeer indien nodig.

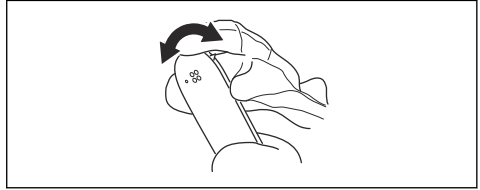

4. Als de smering van de zaagketting niet correct is nadat u de bovenstaande stappen hebt gevolgd, neem dan contact op met uw servicedealer.

## Het rim-aandrijftandwiel controleren

De koppelingstrommel is voorzien van een rim-aandrijftandwiel dat kan worden vervangen.

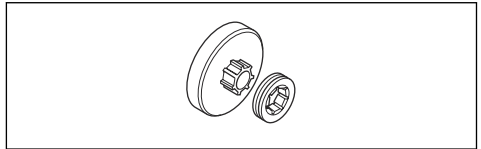

1. Controleer of het rim-aandrijftandwiel niet versleten is. Vervang indien nodig.
2. Het rim-aandrijftandwiel moet vervangen worden telkens wanneer u de zaagketting vervangt.

## Het naaldlager smeren

1. Trek de terugslagbeveiliging naar achteren om de kettingrem uit te schakelen.
2. Draai de zaagbladmoeren los en verwijder het koppelingsdeksel.

**Let op:** Sommige modellen hebben slechts één zaagbladmoer.

3. Plaats het product op een stabiele ondergrond met de koppelingstrommel naar boven gericht.

4. Smeer het naaldlager met een smeerpistool. Gebruik motorolie of hoogwaardig lagervet.

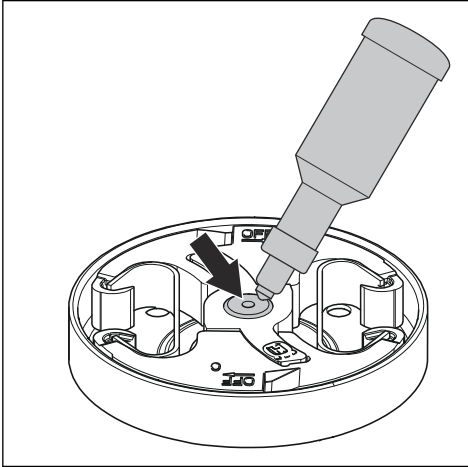

### Snijuitrusting controleren

1. Controleer op scheurtjes in klinknagels en schakels en op losse schakels. Vervang indien nodig.

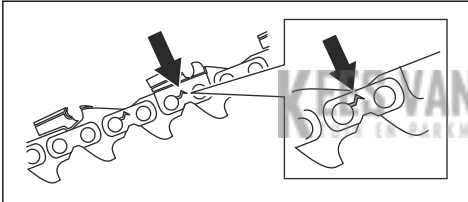

2. Controleer of de zaagketting eenvoudig te buigen is. Vervang de zaagketting wanneer deze onbuigzaam is.
3. Vergelijk de zaagketting met een nieuwe om te bepalen of de klinknagels en schakels versleten zijn.
4. Vervang de zaagketting wanneer het langste deel van de zaagtand kleiner dan 4 mm/0,16 inch is. Vervang de zaagketting ook als er scheurtjes in de zaagtanden zitten.

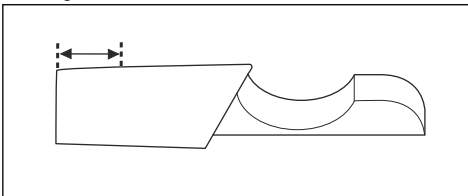

### De geleider controleren

1. Controleer of het oliekanal niet verstopt is. Reinig indien nodig.

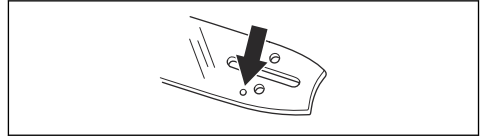

2. Controleer de randen van de geleider op bramen. Verwijder bramen met een vijl.

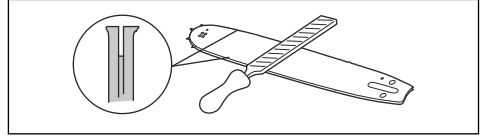

3. Reinig de groef in het zaagblad.

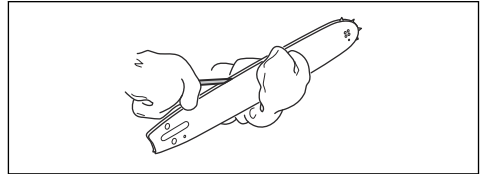

4. Controleer de geleidergroef op slijtage. Vervang het zaagblad indien nodig.

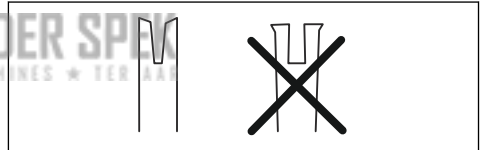

5. Controleer de punt van de geleider op ruwheid en overmatige slijtage.

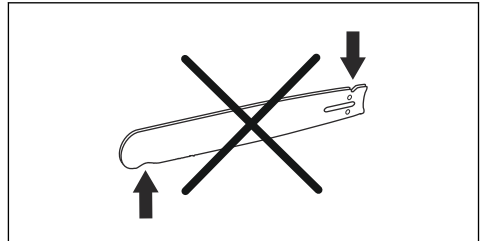

6. Controleer of het neuswiel van het zaagblad soepel draait en of de smeeroening in het neuswiel van het zaagblad open is. Maak schoon en smeer indien nodig.



7. Draai de geleider dagelijks om de levensduur te verlengen.

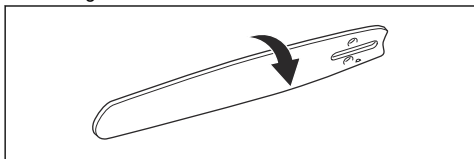

- Draai de stelschroef van de oliepomp. Gebruik een schroevendraaier of combinatietang.

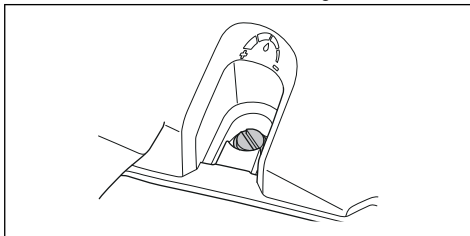

- Draai de stelschroef linksom om de olietoevoer te verhogen.
- Draai de stelschroef rechtsom om de olietoevoer te verlagen.

## Toevoer van de kettingolie afstellen



**WAARSCHUWING:** Stop de motor voordat u de oliepomp gaat afstellen.

## Probleemoplossing

KEES VAN DER SPEK  
TUIN EN PARKMACHINES • TER AAR

### Gebruikersinterface

LED-scherm	Mogelijke fouten	Mogelijke oplossing
Het waarschuwingslampje knippert.	Kettingrem is ingeschakeld.	Schakel de kettingrem uit.
	Temperatuurafwijking.	Laat het product afkoelen.
	Overbelasting. De zaagketting kan niet bewegen.	Maak de zaagketting los.
	De activeringschakelaar en de start/stopknop worden tegelijkertijd ingedrukt.	Laat de activeringschakelaar los om het product te activeren.
Groen activeeringslampje knippert.	Lage accu-spanning.	Laad de accu op.

LED-scherm	Mogelijke fouten	Mogelijke oplossing
Het waarschuwingsslampje brandt.	Service.	Neem contact op met uw servicedealer.

## Accu

Probleem	Mogelijke fouten	Mogelijke oplossing
Groene led knippert.	Lage accuspanning.	Laad de accu op.
Rode fout-led knippert.	De accu is leeg.	Laad de accu op.
	Temperatuurafwijking.	Gebruik de accu bij temperaturen tussen -10°C (14°F) en 40°C (104°F).
	Overspanning.	Haal de accu uit de acculader.
Rode fout-led gaat branden.	Celverschil te groot (1V).	Neem contact op met uw servicedealer.

## Acculader

Led-display	Mogelijke fouten	Mogelijke actie
Waarschuwingsslampje knippert.	Temperatuurafwijking.	Gebruik de accu in een omgeving met temperaturen tussen 5 °C (41 °F) en 40 °C (104 °F).
Waarschuwingsslampje brandt.		Neem contact op met uw servicedealer.

## Vervoer, opslag en verwerking

### Transport en opslag

- De meegeleverde Li-ion-accu's voldoen aan de wettelijke vereisten voor gevaarlijke goederen.
- Neem de bijzondere voorschriften op de verpakking en labels voor commercieel transport in acht. Dit geldt ook voor derden en expediteurs.
- Neem contact op met een persoon die gespecialiseerd is op het gebied van gevaarlijke stoffen voordat u het product verzendt. Neem alle van toepassing zijnde nationale voorschriften in acht.
- Breng tape aan op blootliggende aansluitingen wanneer u de accu in een pakket plaatst. Plaats de accu strak in het pakket om beweging te voorkomen.
- Verwijder de accu bij opslag of vervoer.
- Plaats de accu en de acculader in een droge, vocht- en vorstvrije ruimte.
- Bewaar de accu niet op plaatsen waar statische elektriciteit aanwezig is. Bewaar de accu niet in een metalen doos.
- Bewaar de accu op een plaats met een temperatuur tussen 5 °C en 25 °C en niet in direct zonlicht.
- Bewaar de acculader op een plaats met een temperatuur tussen 5 °C en 45 °C en niet in direct zonlicht.
- Gebruik de acculader alleen als de omgevingstemperatuur tussen 5 °C en 40 °C ligt.
- Laad de accu op tussen de 30% en 50% voorafgaand aan langdurige opslag.
- Berg de acculader op in een ruimte die afgesloten en droog is.
- Bewaar de accu niet in de buurt van de acculader. Laat kinderen en andere onbevoegde personen niet

aan de apparatuur komen. Bewaar de apparatuur in een ruimte die u kunt afsluiten.

- Reinig het product en voer een volledige onderhoudsbeurt uit voordat u het product voor langere tijd opslaat.
- Gebruik de transportbescherming op het product om letsel bij personen of schade aan het product tijdens vervoer en opslag te voorkomen.
- Bevestig het product stevig tijdens vervoer.

apparatuur. Dit voorkomt vervuiling van het milieu en letsel bij personen.

Neem contact op met de lokale autoriteiten, het afvalverwerkingsbedrijf of uw dealer voor meer informatie.



## Accu, acculader en product afvoeren

Het onderstaande symbool betekent dat het product geen huishoudelijk afval is. Lever het in bij een recyclepunt voor elektrische en elektronische

**Let op:** Het symbool staat op het product of op de verpakking van het product.

## Technische gegevens

### Technische gegevens

	542i XP®	542i XP®G
<b>Motor</b>		
Type	BLDC (borsteleloos) 36 V	BLDC (borsteleloos) 36 V
<b>Kenmerken</b>		
Energiebesparende stand	SavE	SavE
<b>Smeersysteem</b>		
Type oliepomp	Verstelbaar	Verstelbaar
Inhoud olietank, l/cm <sup>2</sup>	0,18/180	0,18/180
<b>Gewicht</b>		
Acculoze kettingzaag, geleider, zaagketting en lege kettingolietank, kg	3,7	3,7
<b>Waterbeschermingsniveau</b>		
IPX4	Ja	Ja
<b>Geluidsemissies</b> <sup>10</sup>		
Geluidsvermogeniveau, gemeten dB(A)	102	102
Geluidsvermogeniveau, gegarandeerd L <sub>WA</sub> dB(A)	104	104
<b>Geluidsniveaus</b> <sup>11</sup>		
Geluidsdrukniveau bij het oor van de gebruiker, gemeten volgens EN 62841-1	91	91

<sup>10</sup> Geluidsemissie naar de omgeving gemeten als geluidsvermogen (L<sub>WA</sub>) volgens EG-richtlijn 2000/14/EG.

<sup>11</sup> De gerapporteerde gegevens voor een geluidsdrukniveau voor de machine vertonen een typische statistische spreiding (standaardafwijking) van 3 dB(A).

	542i XP®	542i XP®G
<b>Trillingsniveau</b> <sup>12</sup>		
Voorste handgreep, m/s <sup>2</sup>	4,3	4,3
Achterste handgreep, m/s <sup>2</sup>	4,8	4,8
<b>Zaagketting/geleider</b>		
Aanbevolen zaagbladlengtes, duim/cm	12–16/30–40	12–16/30–40
Effectieve zaaglengte, duim/cm	11–15/28–38	11–15/28–38
Type aandrijfwielen/aantal tanden	m0.325 inch/7 (SP21G)	m0.325 inch/7 (SP21G)
Maximale kettingsnelheid/(savE), m/s	24 (18)	24 (18)
<b>Radiofrequentiegegevens voor Bluetooth®</b>		
Frequentieband, GHz	2,4–2,4835	2,4–2,4835
Uitgangsvermogen, max. dBm 0	0	0

## Accessoires

### Combinaties van geleiders en zaagkettingen

De volgende opzetstukken zijn goedgekeurd voor Husqvarna 542i XP®, 542i XP®G.

KES VAN DER SPEK  
TUIN EN PARKMACHINES • TER AAR







Geleider				Zaagketting		
Lengte, inch	Kettingsteek, inch	Spoorbreedte, mm	Max. kopradius	Type	Zaagblad- en kettingcombinaties	Weinig terugslag
13	0,325	1,3	11T	Husqvarna SP33G	56	Ja
15					64	
12	0,325 mini	1,1	8T	Husqvarna SP21G	51	Ja
14					59	
16					64	

### Vijlbenodigheden en vijlhoeken

Met een Husqvarna-vijlmal kunt u de tanden in de juiste hoek vijlen. Wij raden u aan altijd een Husqvarna-vijlmal te gebruiken voor het vijlen van uw zaagketting. De onderdeelnummers vindt u in onderstaande tabel.

Neem contact op met uw servicedealer als u niet weet met welke zaagketting uw product is uitgerust.

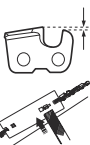
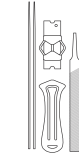
<sup>12</sup> Trillingsniveau volgens EN 62841-4-1. De gerapporteerde gegevens voor een trillingsniveau vertonen een typische statistische spreiding (standaardafwijking) van 1 m/s<sup>2</sup>. De opgegeven trillingsgegevens komen uit metingen waarbij de machine is voorzien van een zaagbladlengte en een aanbevolen type ketting. Als de machine is voorzien van een andere zaagbladlengte, kan het trillingsniveau met maximaal ± 1,5 m/s<sup>2</sup> variëren.

							
SP21G	5/32 inch / 4,0 mm	60°	30°	0°	0,025 inch/ 0,65 mm	5950046-01	5950047-01
SP33G	3/16 inch / 4,8 mm	80°	80°	0°	0,025 inch/ 0,65 mm	5869334-01	5869384-01

## Goedgekeurde accu's

Accu	BLi200X	BLi300
Type	Lithium-ion	Lithium-ion
Accucapaciteit, Ah	5,2	9,4
Nominale spanning, V	36	36
Gewicht, kg	1,4	2,0

## Goedgekeurde acculaders

**KEES VAN DER SPEK**  
TUIN EN PARKMACHINES \* TER AAR

Acculader	QC500
Ingangsspanning, V	100-240
Frequentie, Hz	50-60
Vermogen, W	500

# Verklaring van overeenstemming

## EU-verklaring van overeenstemming

Wij, **Husqvarna AB**, SE-561 82 Huskvarna, Zweden, tel: +46-36-146500, verklaren onder onze alleenverantwoordelijkheid dat het product:

<b>Beschrijving</b>	Accu-aangedreven kettingzaag
<b>Merk</b>	Husqvarna
<b>Type/model</b>	542i XP®, 542i XP®G
<b>Identificatie</b>	Serienummers vanaf 2023 en verder

voldoen volledig aan de volgende EU-richtlijnen en -regelgeving:

Verordening	Beschrijving
2006/42/EG	"betreffende machines"
2014/30/EMC	"betreffende elektromagnetische compatibiliteit"
2011/65/EU	"betreffende beperking van gevaarlijke stoffen"
2000/14/EG	"betreffende de geluidsemissies in het milieu"
2014/53/EU	"betreffende radioapparatuur"

en dat de volgende normen en/of technische specificaties zijn toegepast: EN 62841-1:2015/A11:2022 (IEC 62841-1:2014), EN 62841-4-1:2020, EN ISO 12100:2010, EN 61000-6-3:2007+A1:2011+AC:2012, EN 6100-6-1:2007, EN IEC 63000:2018.

Voor producten met Bluetooth® functionaliteit ook: ETSI EN 301 489-1 v.1.9.1, ETSI EN 301 489-17 v.3.2.4, EN 300 328 v.2.2.2.

Certificaatnummers: 0404/23/2584.

Aangemelde instantie: 0404, SMP Svensk Maskinprovning AB, Box 4053, SE-904 03 Umeå, Sweden heeft een EG-typeonderzoek uitgevoerd volgens de machinerichtlijn (2006/42/EG), artikel 12, punt 3b.

SMP Svensk Maskinprovning AB, heeft ook overeenstemming bevestigd met bijlage V van de richtlijn 2000/14/EG van de Raad.

Voor informatie over geluidsemissies, zie *Technische gegevens op pagina 116*.

Huskvarna, 2023-09-15

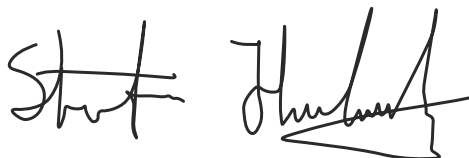

Stefan Holmberg, Directeur R&D, Technologiemanagement, Husqvarna AB.

Verantwoordelijk voor technische documentatie.



## Geregistreerde handelsmerken

Het *Bluetooth*®-woordmerk en de logo's zijn geregistreerde handelsmerken die eigendom zijn van *Bluetooth SIG, inc.* en het gebruik van deze merken door Husqvarna vindt plaats onder licentie.



FR

Cet appareil,  
ses cordons,  
et batterie  
se recyclent

À DÉPOSER  
EN MAGASIN



OU

À DÉPOSER  
EN DÉCHÈTERIE



Points de collecte sur [www.quefairedemesdechets.fr](http://www.quefairedemesdechets.fr)  
Privilégiez la réparation ou le don de votre appareil !

# Husqvarna®

[www.husqvarna.com](http://www.husqvarna.com)

KEES VAN DER SPEK  
TUIN EN PARKMACHINES \* TER AAR

Originalanweisungen  
Instructions d'origine  
Originele instructies

1143511-20



FR



2023-10-12