



# Husqvarna®



## 550iBTX

**KEES VAN DER SPEK**  
TUIN EN PARKMACHINES ★ TER AAR

DE Bedienungsanweisung  
FR Manuel d'utilisation  
NL Gebruiksaanwijzing

2-24  
25-47  
48-69

# Inhalt

Einleitung.....	2	Transport, Lagerung und Entsorgung.....	21
Sicherheit.....	4	Technische Angaben.....	21
Montage.....	16	Zubehör.....	23
Betrieb.....	17	EU-Konformitätserklärung.....	24
Wartung.....	19	EINGETRAGENE MARKEN.....	24
Fehlerbehebung.....	20		

# Einleitung

## Geräteübersicht

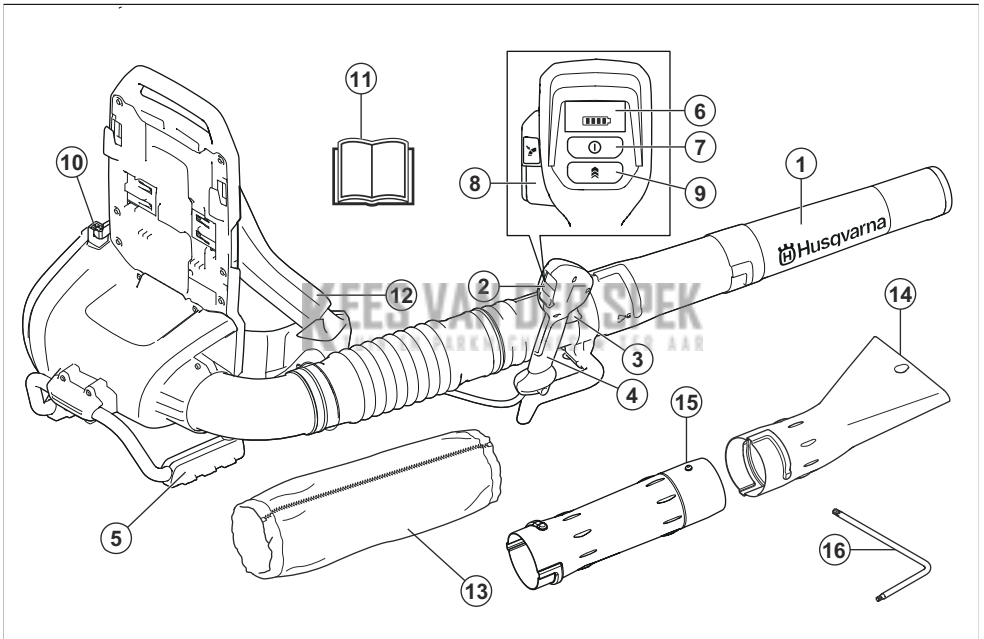

- |  |                    |
|--|--------------------|
| 1. Ausblasöffnung  | 13. Hülse          |
| 2. Tastatur  | 14. Flachdüse      |
| 3. Gashebel  | 15. Zwischenrohr   |
| 4. Handgriff   | 16. Inbusschlüssel |
| 5. Support   |                    |
| 6. Tastaturdisplay   |                    |
| 7. Ein-/Aus-Schalter   |                    |
| 8. Cruise control: Stellen Sie die optimale Luftströmung für Ihre Arbeit ein |                    |
| 9. Boost mode: Erhöhung der Luftströmung                                     |                    |
| 10. Akkustecker  |                    |
| 11. Bedienungsanleitung  |                    |
| 12. Rucksackgurt   |                    |

## Gerätebeschreibung

Das Gerät ist ein Laubblasgerät mit Akkurucksack und Elektromotor.

Wir arbeiten laufend daran, Ihre Sicherheit und die Effektivität während des Betriebs zu verbessern. Ihr Servicehändler steht Ihnen gerne für weitere Informationen zur Verfügung.

## Verwendungszweck

Verwenden Sie das Gerät, um Blätter und anderes unerwünschtes Material von Bereichen wie Rasen, Wegen oder Asphaltstraßen zu blasen.

## Symbole auf dem Gerät



Warnung! Das Laubblasgerät kann gefährlich sein! Unsachgemäße oder nachlässige Handhabung kann zu schweren oder tödlichen Verletzungen des Bedieners oder anderer Personen führen. Es ist sehr wichtig, dass Sie den Inhalt dieser Bedienungsanleitung lesen und verstehen. Lesen Sie die Bedienungsanleitung sorgfältig durch, und machen Sie sich mit ihrem Inhalt vertraut, bevor Sie das Gerät verwenden.



Tragen Sie einen zugelassenen Augenschutz.



Gleichstrom.

Umweltbelastende Geräuschemissionen gemäß der entsprechenden EG-Richtlinie 2000/14/EG und der australischen „Protection of the Environment Operations (Noise Control) Regulation 2017“ (Umweltschutz-/Lärmschutzbestimmung) von New South Wales. Daten zu Geräuschemissionen sind auf dem Geräteschild und im Abschnitt „Technische Daten“ angegeben.



Symbole auf dem Gerät oder seiner Verpackung weisen darauf hin, dass dieses Gerät nicht über den Hausmüll entsorgt werden darf. Dieses Gerät muss in einer geeigneten Verwertungsanlage entsorgt werden.



Dieses Gerät entspricht den geltenden EG-Richtlinien.

**IPX4**

Spritzwassergeschützt



Warn-LED



Start-/Stopptaste



Boost mode-Taste



Cruise control-Taste



Wenn das Gerät mit Bluetooth<sup>®</sup>-Drahtlostechnologie ausgestattet ist, finden Sie das Bluetooth<sup>®</sup>-Symbol auf dem Etikett mit der Bezeichnung des Geräts. Siehe *Bluetooth<sup>®</sup>*  
*Drahtlostechnologie auf Seite 18.*



Der Bediener des Laubblasgeräts hat dafür zu sorgen, dass Menschen und Tiere einen Abstand von mindestens 15 m halten. Wenn mehrere Bediener im selben Nahbereich arbeiten, muss der Sicherheitsabstand mindestens 15 m betragen. Das Laubblasgerät kann Gegenstände mit großer Kraft herausschleudern, die zurückprallen können. Dies kann zu schweren Augenverletzungen führen, wenn die empfohlene Schutzausrüstung nicht getragen wird.



yyyy ww xxxxx

Auf dem Typenschild oder der Lasergravur ist die Seriennummer angegeben. **yyyy** ist das Produktionsjahr, **ww** die Produktionswoche und **xxxxx** die fortlaufende Nummer.

## Produkthaftung

Im Sinne der Produkthaftungsgesetze übernehmen wir keine Haftung für Schäden, die unser Gerät verursacht, wenn...

- das Gerät nicht ordnungsgemäß repariert wird.
- das Gerät mit Teilen repariert wird, die nicht vom Hersteller stammen oder nicht vom Hersteller zugelassen sind.
- ein Zubehörteil mit dem Gerät verwendet wird, das nicht vom Hersteller stammt oder nicht vom Hersteller zugelassen ist.
- das Gerät nicht bei einem zugelassenen Service Center oder von einem zugelassenen Fachmann repariert wird.

### Sicherheitsdefinitionen

Warnungen, Vorsichtsmaßnahmen und Hinweise werden verwendet, um auf besonders wichtige Teile der Bedienungsanleitung hinzuweisen.



**WARNUNG:** Wird verwendet, wenn bei Nichtbeachtung der Anweisungen in diesem Handbuch die Gefahr von Verletzung oder Tod des Bedieners oder anderer Personen besteht.



**ACHTUNG:** Wird verwendet, wenn bei Nichtbeachtung der Anweisungen in diesem Handbuch die Gefahr von Schäden am Gerät, an anderen Materialien oder in der Umgebung besteht.

**Hinweis:** Für weitere Informationen, die in bestimmten Situationen nötig sind.

---

### Einleitung

---



**WARNUNG:** Lesen Sie sämtliche Sicherheitshinweise und Anweisungen durch. Wenn Sie die Warn- und Sicherheitshinweise nicht befolgen, kann dies zu Elektroschock, Brand und/oder schweren Verletzungen führen.

---

### Allgemeine Sicherheitshinweise für Elektrowerkzeuge

#### Kontrolle vor dem Start

- Inspizieren Sie den Arbeitsbereich. Entfernen Sie alle losen Gegenstände, z. B. Steine, Glasscherben, Nägel, Drähte, Schnüre usw., die in die Luft geschleudert werden könnten.
- Entnehmen Sie stets den Akku, um einen versehentlichen Start des Geräts zu verhindern. Vor allen Wartungsarbeiten am Gerät ist stets der Akku abzutrennen.
- Vor Gebrauch des Geräts und nach jedem Zusammenstoß muss das Gerät auf Anzeichen

von Verschleiß oder Schäden überprüft und ggf. repariert werden.

- Verwenden Sie nur Original-Ersatzteile.
- Der Bediener des Geräts hat darauf zu achten, dass während der Arbeit keine Menschen oder Tiere näher als 15 m an herankommen. Wenn mehrere Bediener am gleichen Einsatzort tätig sind, muss der Sicherheitsabstand mindestens 15 Meter betragen.
- Führen Sie vor dem Gebrauch der Maschine eine Gesamtüberprüfung durch (siehe Wartungsplan).
- Nationale oder regionale Bestimmungen regeln ggf. die Verwendung. Beachten Sie die jeweils gültigen Bestimmungen.

## Persönliche Sicherheit

- **Bleiben Sie aufmerksam, achten Sie auf das, was Sie tun, und setzen Sie gesunden Menschenverstand ein, wenn Sie mit Elektrowerkzeugen arbeiten. Benutzen Sie keine Elektrowerkzeuge, wenn Sie müde sind oder unter Einfluss von Drogen, Alkohol oder Medikamenten stehen.** Bei der Arbeit mit Elektrowerkzeugen

können bereits kurze Phasen der Unaufmerksamkeit zu schweren Verletzungen führen.

- Lassen Sie keine Passanten näher kommen.
- Der Gebrauch des Geräts durch Personen (einschließlich Kindern), die über eingeschränkte körperliche, sensorische oder geistige Fähigkeiten verfügen oder denen es an der erforderlichen Erfahrung und Kenntnissen mangelt, ist untersagt, sofern sie nicht von einer für ihre Sicherheit verantwortlichen Person bei der Arbeit überwacht und im Gebrauch des Geräts zuvor geschult wurden. Kinder nicht mit dem Gerät spielen lassen. Das Gerät ist kein Spielzeug!
- Kinder oder nicht im Gebrauch des Geräts und/oder des Akkus geschulte Personen dürfen Gerät bzw. Akku weder bedienen noch warten. Unter Umständen gelten gesetzlich vorgeschriebene Altersbeschränkungen.
- Unbefugte auf Abstand halten. Kinder, Tiere, Zuschauer und Helfer sollten sich außerhalb einer Sicherheitszone von 15 m befinden. Stellen Sie das

Gerät sofort ab, wenn sich jemand nähert.

- Lagern Sie die Ausrüstung in einem verschließbaren Raum, sodass sie für Kinder und Unbefugte unzugänglich ist.
- **Kleiden Sie sich richtig. Tragen Sie niemals lose sitzende Kleidung oder Schmuck. Halten Sie Haar, Kleidung und Handschuhe von beweglichen Teilen fern.** Lose Kleidung, Schmuck oder langes Haar kann von beweglichen Teilen erfasst werden.
- Arbeiten Sie niemals mit dem Gerät, wenn Sie müde sind, Alkohol getrunken oder Medikamente eingenommen haben, da hierdurch Sehkraft, Urteilsvermögen oder Körperkontrolle beeinträchtigt werden können.
- Tragen Sie persönliche Schutzausrüstung. Siehe Anweisungen unter der Überschrift „Persönliche Schutzausrüstung“.
- Für die Übergabe des Geräts an eine andere Person muss der Akku entnommen werden.
- Denken Sie stets daran, dass Sie als Bediener für eventuell dadurch entstehende Sach-

und Personenschäden verantwortlich sind.

## **Verwendung und Pflege von Elektrowerkzeugen**

- Arbeiten Sie niemals mit einem Gerät, das ohne Zustimmung des Herstellers modifiziert wurde und nicht mehr mit der Originalausführung übereinstimmt. Das Gerät darf niemals in der Nähe explosiver oder feuergefährlicher Materialien verwendet werden.
- Arbeiten Sie niemals mit einem defekten Gerät. Die Kontroll-, Wartungs- und Serviceanweisungen in dieser Bedienungsanleitung sind genau zu befolgen. Gewisse Wartungs- und Servicemaßnahmen sind von geschulten, qualifizierten Fachleuten auszuführen. Siehe die Anweisungen unter der Überschrift **Wartung**.
- Nur Original-Ersatzteile verwenden.
- Es ist sicherzustellen, dass die Lüftungsöffnungen stets frei von Schmutz sind.
- Vor dem Start müssen sämtliche Abdeckungen, Schutzvorrichtungen und Griffe angebracht sein.

- Betreiben Sie das Gerät nur bei Tageslicht oder guter Beleuchtung.
- Verwenden Sie das Gerät niemals bei schlechtem Wetter, z. B. bei Nebel, Regen, Feuchtigkeit oder an feuchten Orten, bei starkem Wind, großer Kälte, Gewittergefahr usw. Extrem heißes Wetter kann zur Überhitzung des Geräts führen. Der Betrieb bei schlechtem Wetter ist sehr ermüdend und kann gefährliche Umstände herbeiführen, z. B. Rutschgefahr.
- Wenn das Gerät anfängt, ungewöhnlich zu vibrieren, halten Sie es an und entfernen Sie den Akku.
- Gehen Sie, rennen Sie nicht.

## Allgemeine Sicherheitshinweise



**WARNUNG:** Lesen Sie die folgenden Warnhinweise, bevor Sie das Gerät benutzen.

- Eine unsachgemäße oder nachlässige Anwendung des Geräts kann gefährlich werden und zu schweren oder tödlichen Verletzungen des Bedieners oder anderer

Personen führen. Lesen Sie diese Bedienungsanleitung sorgfältig durch und beachten Sie unbedingt die darin enthaltenen Hinweise.

- Unter keinen Umständen darf die ursprüngliche Konstruktion des Gerätes ohne Genehmigung des Herstellers geändert werden. Arbeiten Sie niemals mit einem Gerät, das ohne Zustimmung des Herstellers modifiziert wurde und verwenden Sie stets Originalzubehör. Unzulässige Änderungen und/oder unzulässiges Zubehör können zu schweren oder sogar tödlichen Verletzungen des Bedieners oder anderer Personen führen. Möglicherweise deckt Ihre Garantie keine Schäden, die durch die Verwendung von nicht zulässigem Zubehör oder nicht zulässigen Ersatzteilen verursacht werden, bzw. keine diesbezügliche Haftung ab.
- Dieses Gerät erzeugt beim Betrieb ein elektromagnetisches Feld. Dieses Feld kann sich unter bestimmten Bedingungen auf die Funktionsweise aktiver oder passiver medizinischer Implantate auswirken. Um die Gefahr von Situationen, die zu

schweren oder tödlichen Verletzungen führen können, auszuschließen, sollten Personen mit einem medizinischen Implantat vor der Nutzung dieses Gerätes ihren Arzt und den Hersteller des Implantats konsultieren.

- Entfernen Sie den Akku während des Ladens aus dem Gerät.

## Sicherheitshinweise für den Betrieb

---



**WARNUNG:** Lesen Sie die folgenden Warnhinweise, bevor Sie das Gerät verwenden.

---

- Wenn Sie in eine Situation kommen, die Sie in Bezug auf die weitere Anwendung des Gerätes verunsichert, lassen Sie sich von einem Experten beraten. Wenden Sie sich an Ihren Händler oder Ihre Servicewerkstatt. Führen Sie keine Arbeiten aus, mit denen Sie überfordert sind.
- Erlauben Sie Kindern niemals, das Gerät zu verwenden oder sich in seiner Nähe aufzuhalten. Da das Gerät leicht zu starten ist, könnten auch Kinder bei unzureichender Aufsicht in der

Lage sein, es zu starten. Dies kann zu schweren Verletzungen führen. Trennen Sie stets den Akku ab, wenn das Gerät unbeaufsichtigt ist.

- Stellen Sie sicher, dass während der Verwendung Menschen und Tiere einen Abstand von mindestens 15 Metern (50 ft) einhalten. Wenn mehrere Bediener am gleichen Einsatzort tätig sind, muss der Sicherheitsabstand mindestens 15 Meter betragen. Andernfalls kann es zu schweren Verletzungen kommen. Stellen Sie das Gerät sofort ab, wenn sich Personen oder Tiere nähern. Drehen Sie sich niemals abrupt mit dem Gerät um, ohne vorher sicherzustellen, dass sich hinter Ihnen niemand innerhalb der Sicherheitszone befindet.
- Vergewissern Sie sich, dass Sie sicher gehen und stehen können. Achten Sie auf eventuelle Hindernisse (Wurzeln, Steine, Äste, Löcher, Gräben usw.), wenn Sie unvermittelt Ihren Standort wechseln. Beim Arbeiten auf abschüssigem Boden müssen Sie immer sehr vorsichtig sein.
- Nehmen Sie stets eine sichere Arbeitsstellung mit festem

Stand ein. Arbeiten Sie nicht über die normale Reichweite hinaus.

- Achten Sie immer genau auf Warnsignale oder Rufe, wenn Sie den Gehörschutz tragen. Nehmen Sie den Gehörschutz immer ab, sobald das Gerät abgestellt ist.
- Nehmen Sie Rücksicht auf Menschen in Ihrer Umgebung: Vermeiden Sie es, das Gerät zu unpassenden Zeiten zu verwenden, z. B. am späten Abend oder am frühen Morgen. Befolgen Sie die örtlichen Vorschriften und Verordnungen.
- Verwenden Sie das Gerät niemals in der Nähe offener Fenster.
- Verwenden Sie das Gerät mit einem möglichst geringen Luftstrahl. Es ist nur selten notwendig, mit vollem Luftstrahl zu arbeiten. Viele Arbeiten können mit halbem Luftstrahl ausgeführt werden. Ein geringerer Luftstrahl macht nicht nur weniger Lärm, es wird auch weniger Staub aufgewirbelt. Zudem haben Sie eine bessere Kontrolle über das Material, das zusammen- oder weggeblasen werden soll.
- Lösen Sie am Boden festsitzenden Unrat mit Hilfe einer Harke oder eines Besens.
- Halten Sie die Ausblasöffnung so nah wie möglich am Boden.
- Behalten Sie Ihre Umgebung im Blick. Richten Sie das Gerät immer von Menschen, Tieren, Spielplätzen, Fahrzeugen usw. weg.
- Verringern Sie die Blaszeit durch leichtes Befeuchten staubiger Bereiche oder die Verwendung von Sprühvorrichtungen.
- Achten Sie auf die Windrichtung. Es ist einfacher, mit dem Wind zu arbeiten.
- Wenn das Gerät ungewöhnlich stark vibriert, stoppen Sie das Gerät, und entfernen Sie den Akku.
- Das Gerät sollte nicht zum Verlagern großer Laubhaufen verwendet werden, da dies sehr zeitaufwendig ist und unnötigen Lärm verursacht.
- Hinterlassen Sie Ihren Arbeitsbereich sauber. Vergewissern Sie sich, dass Sie keinen Unrat auf fremde Grundstücke geblasen haben.
- Laufen Sie nicht mit dem Gerät.

- Durch den starken Luftstrahl können Fremdkörper mit einer solchen Geschwindigkeit weggeblasen werden, dass sie zurückprallen und schwere Augenverletzungen hervorrufen.

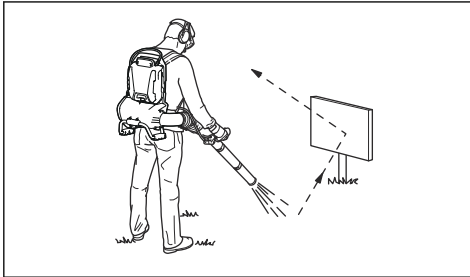

- Richten Sie den Luftstrahl niemals auf Menschen oder Tiere.
- Stellen Sie den Motor ab, bevor Sie Zubehörteile oder andere Komponenten an- oder abmontieren.
- Halten Sie alle Körperteile von heißen Oberflächen fern.
- Stellen Sie das Gerät niemals im aktivierten Zustand unbeaufsichtigt ab.

- Das Gerät darf nicht auf Leitern oder Gerüsten verwendet werden.

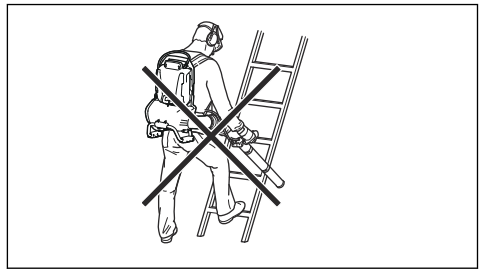

- Sie dürfen das Gerät niemals verwenden, wenn nicht die Möglichkeit besteht, bei einem Unfall Hilfe herbeizurufen.
- Achten Sie auf hochgeschleuderte Gegenstände. Hochgeschleuderte Steine, Unrat usw. können die Augen treffen und Blindheit oder schwere Verletzungen verursachen.
- Verwenden Sie einen Fehlerstromschutzschalter (RDI) zur erhöhten Sicherheit beim Laden. Ein Fehlerstromgerät wurde zum Schutz der Bediener angebracht, falls es zu einem elektrischen Fehler kommen sollte.
- Dieses Gerät ist äußerst vibrationsarm. Personen mit Kreislaufstörungen, die zu oft Vibrationen ausgesetzt werden, laufen Gefahr,

Schäden an den Blutgefäßen oder am Nervensystem davonzutragen. Gehen Sie zum Arzt, wenn Sie Symptome feststellen, die darauf hinweisen, dass Sie übermäßigen Vibrationen ausgesetzt waren. Beispiele solcher Symptome sind: Taubheit von Körperteilen, Gefühlsverlust, Jucken, Stechen, Schmerz, Verlust oder Beeinträchtigung der normalen Körperkraft, Veränderungen der Hautfarbe oder der Haut. Diese Symptome treten üblicherweise in Fingern, Händen und Handgelenken auf.

- Verwenden Sie das Gerät nur für solche Arbeiten, für die es vorgesehen ist.
- Es ist unmöglich, hier alle denkbaren Situationen zu beschreiben. Gehen Sie stets vorsichtig vor, und arbeiten Sie mit gesundem Menschenverstand. Vermeiden Sie Situationen, denen Sie sich nicht gewachsen fühlen. Wenn Sie sich nach dem Lesen dieser Anweisungen immer noch unsicher fühlen, wie Sie vorgehen sollen, bitten Sie

einen Fachmann um Rat, bevor Sie fortfahren.

- Der Tragegurt muss bei der Arbeit mit dem Gerät immer getragen werden. Andernfalls lässt sich das Gerät nicht sicher steuern und kann Verletzungen des Bedieners und/oder anderer Personen verursachen.

## Persönliche Schutzausrüstung

---



**WARNUNG:** Lesen Sie die folgenden Warnhinweise, bevor Sie das Gerät benutzen.

---

- Verwenden Sie stets die vorgeschriebene persönliche Schutzausrüstung bei der Benutzung des Geräts. Die persönliche Schutzausrüstung kann Verletzungen nicht vollständig vermeiden, vermindert aber den Umfang der Verletzungen und Schäden bei einem Unfall. Lassen Sie sich von Ihrem Händler bei der Auswahl der richtigen Ausrüstung unterstützen.
- Eine längerfristige Beschallung mit Lärm kann zu Gehörschäden führen. Grundsätzlich sind akkubetriebene Geräte relativ

leise. Durch die Kombination aus Geräuschpegel und langer Nutzungsdauer kann es jedoch zu Gehörschäden kommen. empfiehlt das Tragen eines Gehörschutzes, wenn das Gerät an einem Tag länger durchgehend benutzt wird. Ständige und regelmäßige Benutzer sollten ihr Gehör regelmäßig untersuchen lassen. Beachten Sie, dass ein Gehörschutz die Wahrnehmung von Geräuschen und Warnsignalen einschränkt.

USA bzw. EN 166 für EU-Länder erfüllen.

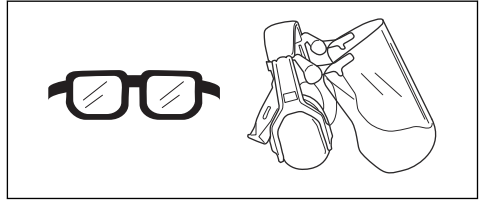

- Tragen Sie Kleidung aus reißfestem Material. Tragen Sie stets eng anliegende Kleidung, lange Hosen aus schwerem Stoff und lange Ärmel. Tragen Sie keine weite Kleidung, die sich leicht an Ästen und Zweigen verfangen könnte. Vermeiden Sie das Tragen von Schmuck, kurzen Hosen und Sandalen. Gehen Sie nicht barfuß. Binden Sie Ihre Haare sicherheitshalber zusammen, sodass sie nicht über Ihre Schulter fallen.
- Halten Sie eine Erste-Hilfe-Ausrüstung und einen Feuerlöscher griffbereit.

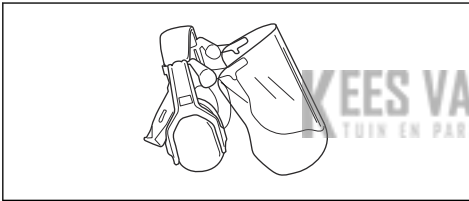

- Tragen Sie einen zugelassenen Augenschutz. Bei der Benutzung eines Visiers ist auch eine zugelassene Schutzbrille zu tragen. Zugelassene Schutzbrillen sind in diesem Falle diejenigen, die die Normen ANSI Z87.1 für die

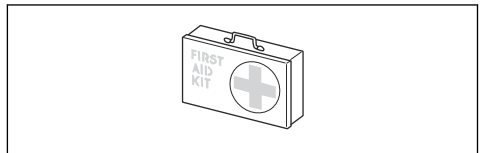

- Bei staubigen Arbeitsbedingungen ist ein Atemschutz zu tragen.

## Sicherheitsvorrichtungen am Gerät

---



**WARNUNG:** Lesen Sie die folgenden Warnhinweise, bevor Sie das Gerät benutzen.

---

- In diesem Abschnitt werden einzelnen Teile der Sicherheitsausrüstung des Gerätes beschrieben, welche Funktion sie haben und wie ihre Kontrolle und Wartung ausgeführt werden sollen, um sicherzustellen, dass sie funktionsfähig sind. Die Einbaulage dieser Komponenten ist unter der Überschrift *Geräteübersicht auf Seite 2* gelistet.
- Die Lebensdauer des Geräts kann verkürzt werden und die Unfallgefahr kann steigen, wenn die Wartung des Geräts nicht ordnungsgemäß und Service und/oder Reparaturen nicht fachmännisch ausgeführt werden. Wenden Sie sich für weitere Informationen an Ihre Vertragswerkstatt.
- Benutzen Sie kein Gerät mit defekten Sicherheitsvorrichtungen. Die Sicherheitsausrüstung des Gerätes muss so kontrolliert und gewartet werden, wie dies in diesem Abschnitt beschrieben wird. Wenn Ihr Gerät diesen Anforderungen nicht entspricht, muss eine Servicewerkstatt aufgesucht werden.
- Service und Reparatur des Geräts erfordern eine Spezialausbildung. Dies gilt besonders für die Sicherheitsausrüstung des Geräts. Wenn Ihr Gerät den unten aufgeführten Kontrollanforderungen nicht entspricht, müssen Sie Ihre Servicewerkstatt aufsuchen. Beim Kauf eines unserer Geräte wird gewährleistet, dass Reparatur- oder Servicearbeiten fachmännisch ausgeführt werden. Sollte der Verkäufer Ihres Geräts nicht an unser Fachhändler-Service-Netz angeschlossen sein, fragen Sie nach unserer nächstgelegenen Servicewerkstatt.

## So prüfen Sie die Benutzeroberfläche

1. Drücken und halten Sie die Start-/Stopptaste (A).

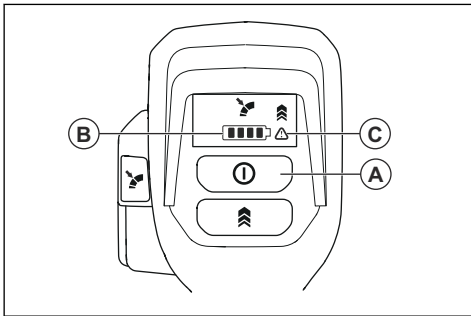

- a) Das Gerät ist eingeschaltet, wenn die LED (B) leuchtet.
- b) Das Gerät ist ausgeschaltet, wenn die LED (B) aus ist.

2. Lesen Sie *Benutzeroberfläche auf Seite 20*, wenn die Warnanzeige (C) leuchtet oder blinkt.

## So prüfen Sie den Gashebel

- Drücken Sie kurz den Gashebel, um sicherzustellen, dass er sich frei bewegen kann.

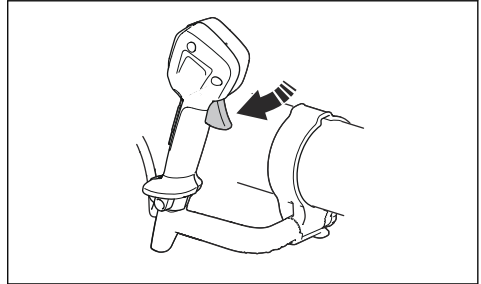

## Tragegurt-Sicherheit



**WARNUNG:** Lesen Sie vor der Nutzung des Geräts die folgenden Warnhinweise.

Der Tragegurt soll bei der Arbeit mit dem Gerät immer getragen werden. Andernfalls lässt sich das Gerät nicht sicher bedienen und kann Verletzungen des Anwenders oder anderer Personen verursachen. Stellen Sie sicher, dass Hüft- sowie Brustgurt gesichert und korrekt eingestellt sind. Bei einem offenen Gurt besteht die Gefahr, dass dieser eingeklemmt oder in das Gebläse des Geräts gesogen wird.

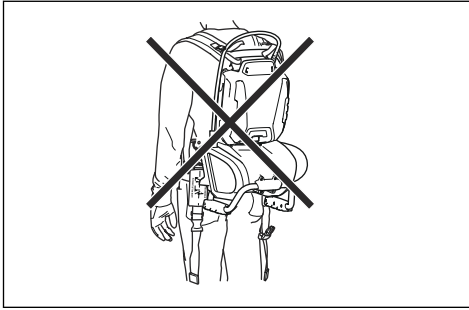

## So benutzen Sie die Schnelllösefunktion

Entfernen Sie das rückentragbare Laubblasgerät bei einem Notfall schnell.

1. Drücken Sie Clips und entfernen Sie die Riemen.

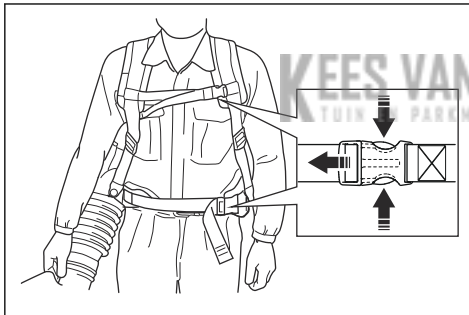

2. Entfernen Sie den Tragegurt.

## Sicherheitshinweise für die Wartung



**WARNUNG:** Lesen Sie die folgenden Warnhinweise, bevor Sie das Gerät warten.

- Entfernen Sie vor Wartungs-, Kontroll- oder Montagearbeiten den Akku.
- Der Bediener darf nur die Wartungs- und Servicearbeiten ausführen, die in dieser Bedienungsanleitung beschrieben sind. Für darüber hinausgehende Wartungs- und Servicearbeiten wenden Sie sich bitte an Ihren Servicehändler.
- Stellen Sie sicher, dass alle Muttern, Bolzen und Schrauben stets fest angezogen sind, um einen sicheren Betriebszustand des Geräts zu gewährleisten.
- Ersetzen Sie abgenutzte oder beschädigte Teile.
- Wenn Wartungsarbeiten nicht durchgeführt werden, verringert sich die Lebensdauer des Geräts und die Unfallgefahr steigt.
- Für alle Service- und Reparaturarbeiten, insbesondere an den Sicherheitsvorrichtungen des Geräts, ist eine spezielle Schulung erforderlich. Wenn nach den Wartungsarbeiten nicht alle in dieser Bedienungsanleitung beschriebenen Prüfungen mit positivem Ergebnis ausfallen,

wenden Sie sich an Ihren Servicehändler. Wir garantieren Ihnen, dass für Ihr Gerät professionelle Service-

und Reparaturdienste verfügbar sind.

- Nur Original-Ersatzteile verwenden.

## Montage

### Einleitung



**WARNUNG:** Lesen Sie vor der Montage des Geräts das Kapitel über Sicherheit, und machen Sie sich damit vertraut.

### So montieren Sie das Rohr und den Griff am Gerät

1. Bringen Sie die Klemme (B) am biegsamen Rohr (C) an und befestigen Sie das biegsame Rohr am Blausauslass (A).

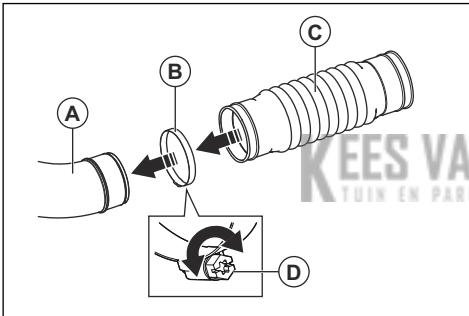

2. Achten Sie darauf, die Klemmschraube (D) wie in der Abbildung gezeigt anzubringen. Ziehen Sie die Schraube an.
3. Befestigen Sie das Transportband (O) an der Führungsschiene des Drehgelenks (H).

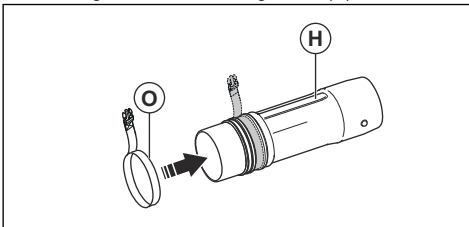

4. Bringen Sie die Klemme (B) am biegsamen Rohr (C) an und befestigen Sie das Drehgelenk (H).

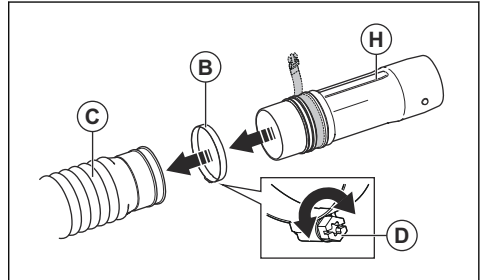

5. Achten Sie darauf, die Klemmschraube (D) wie in der Abbildung gezeigt anzubringen. Ziehen Sie die Schraube an.
6. Richten Sie die Knöpfe (J) an allen Seiten des Drehgelenks (H) aus.
7. Befestigen Sie den Steuergriff (I) an der Führungsschiene (K) des Drehgelenks (H). Stellen Sie sicher, dass die Schraube des Steuerhebels sich auf der Unterseite des Steuerrohrs befindet.

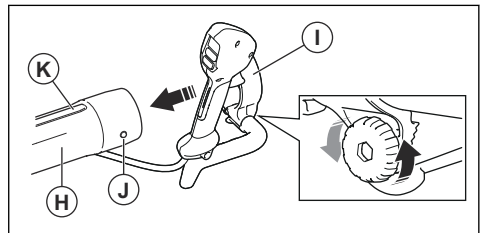

8. Ziehen Sie die Schraube des Steuerhebels vollständig an.

9. Schließen Sie das Zwischenrohr (L) an das Drehgelenk (H) an. Stellen Sie sicher, dass der Knopf (J) an der Führungsschiene des Zwischenrohrs ausgerichtet ist.

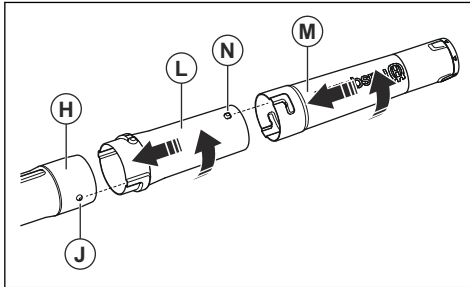

10. Drehen Sie das Zwischenrohr vollständig, damit das Steuerrohr und das Zwischenrohr ineinander einrasten.
11. Schließen Sie das Blasrohr (M) an das Zwischenrohr (L) an. Stellen Sie sicher, dass der Knopf (A) am Zwischenrohr nach oben und in die Führungsschiene des Blasrohrs zeigt.
12. Drehen Sie das Blasrohr vollständig, damit das Zwischenrohr und das Blasrohr ineinander einrasten.
13. Bringen Sie die Manschette um das biegsame Rohr und das Kabel wie in der Abbildung gezeigt an. Schließen Sie den Reißverschluss.

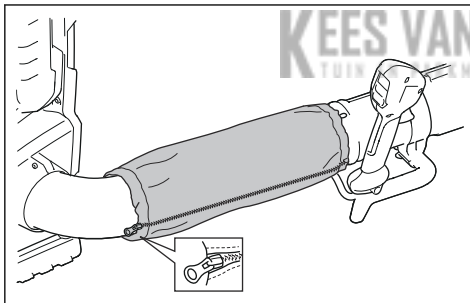

## So stellen Sie den Tragegurt ein

Wenn der Tragegurt und das Gerät korrekt eingestellt sind, ist die Bedienung einfacher. Stellen Sie den Tragegurt auf die optimale Arbeitsstellung ein.

1. Legen Sie den Tragegurt des Geräts an.

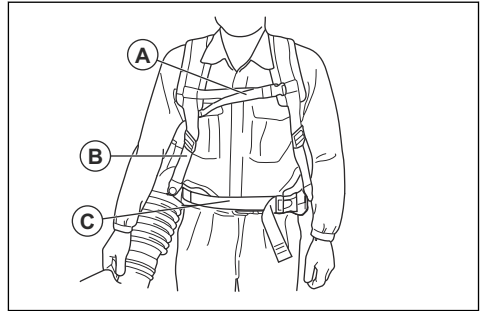

2. Verbinden Sie den Hüftriemen mit dem Clip (C). Ziehen Sie den Riemen an, bis das Gewicht des Geräts auf Ihren Hüften ruht.
3. Ziehen Sie die Seitenriemen (B) an, bis das Gerät fest an Ihrem Körper sitzt.
4. Verbinden Sie den Brustriemen mit dem Clip (C).
5. Ziehen Sie den Riemen fest.

## So bringen Sie das Gerät in den Transportmodus

1. Drehen Sie das Blasrohr gegen den Uhrzeigersinn, bis es nach oben zeigt.

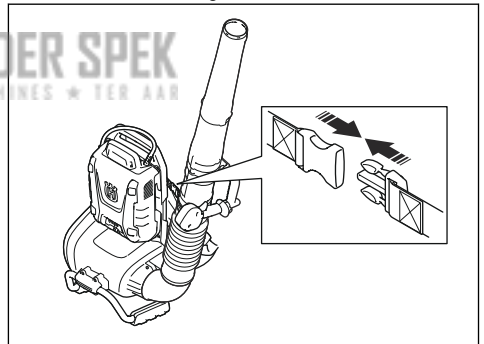

2. Verbinden Sie den Transportclip.

## Betrieb

### Einleitung



**WARNUNG:** Lesen Sie vor Gebrauch des Geräts das Kapitel über Sicherheit, und machen Sie sich damit vertraut.

### Husqvarna Connect

Husqvarna Connect ist eine kostenlose App für Ihr Mobilgerät. Die Husqvarna Connect-App bietet erweiterte Funktionen für Ihr Husqvarna Gerät.

- Erweiterte Geräteinformationen.
- Informationen über Geräteteile und -wartung sowie entsprechende Hilfe dazu.

## Bluetooth® Drahtlostechnologie

Geräte mit eingebauter Bluetooth® Drahtlostechnologie können mit mobilen Geräten verbunden werden und haben Zugriff auf zusätzliche Funktionen.

Das Symbol für Bluetooth® Drahtlostechnologie leuchtet auf, wenn Ihr Mobiltelefon mit dem Gerät verbunden ist.

## So verwenden Sie Husqvarna Connect

1. Laden Sie die Husqvarna Connect-App auf Ihr Mobiltelefon.
2. Anmeldung bei der Husqvarna Connect-App.
3. Befolgen Sie die Anweisungen in der Husqvarna Connect-App, um sich zu verbinden und das Gerät zu registrieren.

**Hinweis:** Die Husqvarna Connect-App ist nicht überall zum Download erhältlich.

## So schließen Sie den Akku an das Gerät an



**WARNUNG:** Verwenden Sie im Gerät nur originale Husqvarna Akkus.

1. Stellen Sie sicher, dass der Akku vollständig geladen ist.
2. Ziehen Sie die Verriegelungsgriffe heraus.
3. Legen Sie den Akku in den Rucksack-Akkuhalter ein.

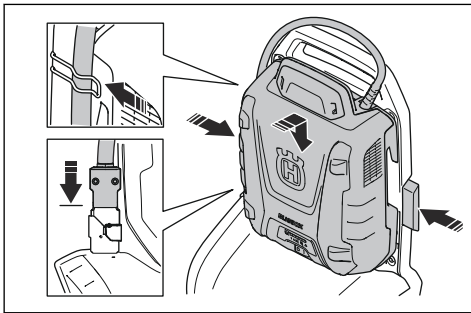

4. Drücken Sie die Verriegelungsgriffe, um den Akku zu verriegeln.
5. Schließen Sie das Kabel am Anschluss an.
6. Befestigen Sie das Kabel mit dem Clip am Rucksack-Akkuhalter.

## So starten Sie das Gerät

1. Zum Starten des rückentragbaren Akkus drücken Sie die Start-Taste auf dem rückentragbaren Akku. Führen Sie die folgenden Schritte erst durch, wenn die grünen LEDs leuchten.

**Hinweis:** Nachdem der rückentragbare Akku eingeschaltet wurde, dauert es etwa 4 Sekunden bis zum Start. Während des Starts werden die Gebläse aktiviert und die grünen LEDs auf dem Akku blinken. Wenn die grünen LEDs auf dem Akku leuchten, ist das Gerät bereit für den Start.

2. Drücken und halten Sie die Starttaste, bis die grünen LEDs auf der Benutzeroberfläche aufleuchten.

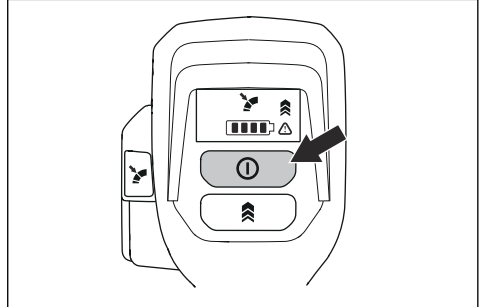

## So stoppen Sie das Produkt

1. Lassen Sie den Gashebel los.
2. Drücken und halten Sie die Stoptaste, bis die grüne LED ausgeht.
3. Nehmen Sie das Kabel aus dem Clip am Rucksack-Akkuhalter.
4. Ziehen Sie die Verriegelungsgriffe, um den Akku zu entriegeln.

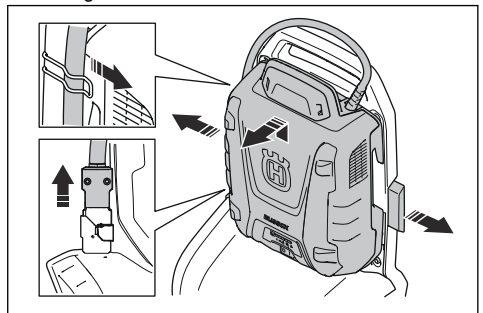

5. Trennen Sie das Kabel vom Anschluss.
6. Entfernen Sie den Akku aus dem Gerät.

**Hinweis:** Wenn der rückentragbare Akku länger als 30 Minuten nicht verwendet wird, schaltet er sich automatisch aus. Zum Starten des rückentragbaren Akkus drücken Sie die Start-Taste auf dem rückentragbaren Akku.

## So bedienen Sie das Gerät

1. Drücken Sie den Gashebel, um den optimalen Luftstrahl für Ihre Arbeit auszuwählen.

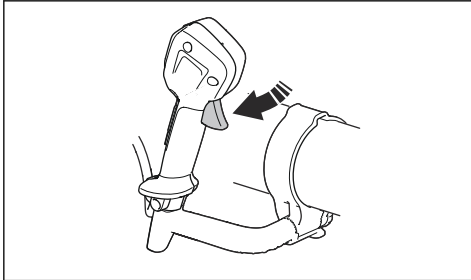

2. Drücken Sie auf die Taste Cruise control, um den gewünschten Luftstrahl einzustellen. Die LED leuchtet auf.

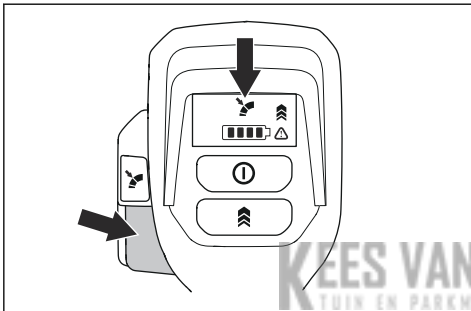

3. Setzen Sie den Betrieb mit dem ausgewählten Luftstrom fort. Der Gashebel muss nicht betätigt werden.

4. Wenn Sie den Luftstrahl verstärken möchten, drücken Sie den Gashebel. Beim Loslassen des Gashebels geht der Luftstrahl auf die in Schritt 2 eingestellte Stärke zurück.
5. Wenn Sie die Funktion Cruise control stoppen möchten, lassen Sie den Gashebel los, und drücken Sie die Cruise controltaste.

## So stellen Sie den maximalen Luftstrahl ein

1. Starten Sie das Gerät. Siehe *So starten Sie das Gerät auf Seite 18*.
2. Drücken Sie die Taste Boost mode zum Aktivieren des maximalen Luftstroms bei gedrücktem Gashebel. Die LED leuchtet auf, wenn die Funktion Boost mode aktiviert ist. Die Funktion Boost mode hat keine zeitliche Beschränkung.

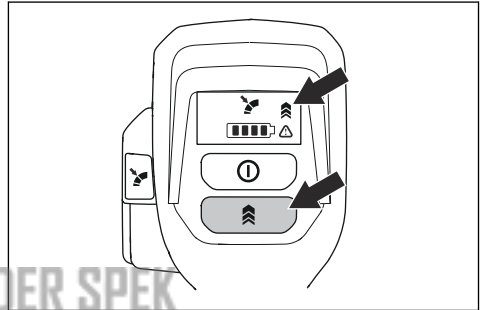

3. Drücken Sie die Taste Boost mode erneut, um die Funktion Boost mode zu deaktivieren.

## Wartung

### Einleitung

Sicherheitsinformationen lesen und verstehen.



**WARNUNG:** Vor der Durchführung von Wartungsarbeiten müssen Sie die

### Wartungsplan

Wartungsarbeit	Täglich	Wöchentlich	Monatlich
Die Oberflächen des Geräts mit einem sauberen und trockenen Tuch reinigen. Kein Wasser verwenden.	X		
Die Handgriffe sauber und trocken halten. Öl und Fett entfernen.	X		
Sichergehen, dass die Start-/Stopptaste ordnungsgemäß funktioniert und unbeschädigt ist.	X		
Sichergehen, dass der Gashebel ordnungsgemäß funktioniert.	X		

Wartungsarbeit	Taglich	Wochent-lich	Monatlich
Sichergehen, dass alle Mutttern und Schrauben fest angezogen sind.	X		
Sichergehen, dass die Entriegelungstasten am Akku ordnungsgema funktionieren und der Akku korrekt einrastet.	X		
Sichergehen, dass alle Kupplungen, Verbindungen und Kabel unbeschadigt sind. Schmutz entfernen.		X	
Sichergehen, dass die Akkustecker unbeschadigt sind.			X

## So prufen Sie den Lufteinlass

1. Stellen Sie sicher, dass der Lufteinlass nicht verstopft ist.

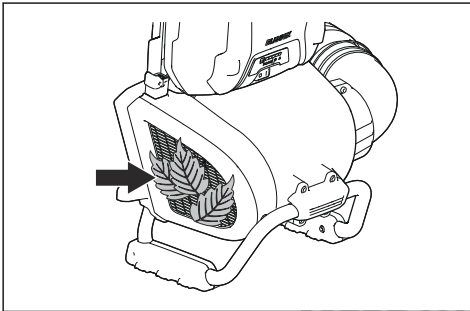

2. Stoppen Sie das Gerat, und entfernen Sie bei Bedarf unerwunschtes Material.

Gerats und kann dazu fuhren, dass der Motor zu hei wird.

## So reinigen Sie das Gerat, den Akku und das Ladegerat

1. Reinigen Sie das Gerat nach jedem Gebrauch mit einem trockenen Tuch.
2. Reinigen Sie Akku und Ladegerat mit einem trockenen Tuch. Die Akkufuhrungsschienen sauber halten.
3. Stellen Sie sicher, dass diese Teile sauber sind, bevor der Akku mit dem Ladegerat oder dem Gerat verbunden wird:
  - a) Die Klemmen am Rucksackakku-Kabel.
  - b) Die Klemmen am Rucksackakku-Adapter.
  - c) Die Klemmen am Akku-Ladegerat.
  - d) Die Klemmen am ruckentragbaren Laubblasergerat.



**ACHTUNG:** Ein verstopfter Lufteinlass reduziert die Leistung des

## Fehlerbehebung

### Benutzeroberflache

Benutzeroberflache	Mogliche Fehler	Mogliche Fehlerbehebung
Grune LED blinkt	Geringe Akkuspannung.	Laden Sie den Akku.
Rote Fehler-LED blinkt	Temperaturabweichung.	Lassen Sie das Gerat abkuhlen.
Das Gerat springt nicht an	Schmutz in Akkusteckern.	Mit Druckluft oder einer weichen Burste reinigen.
	Der Akku lauft nicht.	Starten Sie den Akku.
Rote Fehler-LED blinkt	Es sind Servicearbeiten erforderlich.	Setzen Sie sich mit Ihrer Service-werkstatt in Verbindung.

# Transport, Lagerung und Entsorgung

## Transport und Lagerung

- Beachten Sie für den gewerblichen Transport, darunter durch Dritte oder Speditionen, die gesonderten Anforderungen auf Verpackung und Etiketten.
- Sprechen Sie, bevor Sie das Gerät versenden, mit einer Person, die speziell im Gefahrgutversand geschult ist. Beachten Sie sämtliche geltende nationale Vorschriften.
- Entnehmen Sie den Akku für die Lagerung oder den Transport.
- Reinigen Sie das Gerät und führen Sie umfassende Servicearbeiten durch, bevor Sie es längere Zeit einlagern.
- Lagern Sie das Gerät an einem trockenen Ort.
- Befestigen Sie das Gerät während des Transports sicher.

einer Recyclingstation für elektrische und elektronische Geräte. So werden Umwelt- und Personenschäden vermieden.

Weitere Informationen erhalten Sie bei örtlichen Behörden, dem Abfallentsorgungsunternehmen oder Ihrem Händler.

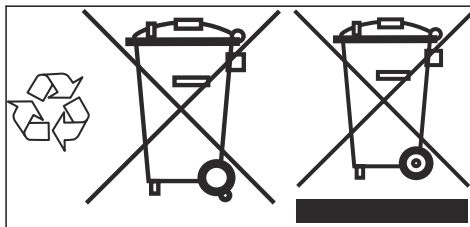

**Hinweis:** Das Symbol ist auf dem Gerät oder der Verpackung des Geräts zu finden.

## Entsorgung von Akku, Ladegerät und Gerät

Das Symbol unten bedeutet, dass das Gerät nicht über den Hausmüll entsorgt werden darf. Recyceln Sie es an

## Technische Angaben

KEES VAN DER SPEK  
TUIN EN PARKMACHINES • TER AAR

## Technische Daten

	<b>550iBTX</b>
<b>Motor</b>	
Motortyp	BLDC (bürstenlos) 36 V
<b>Gewicht</b>	
Gewicht ohne Akku, kg/lb	6,3/13,9
<b>Geräuschemissionen<sup>1</sup></b>	
Gemessener Schalleistungspegel dB (A)	95
Garantierter Schalleistungspegel L <sub>WA</sub> dB (A)	96
<b>Wasserschutzgrad</b>	
Bei allen Witterungsverhältnissen einsatzbereit	Ja

<sup>1</sup> Umweltbelastende Geräuschemissionen, gemessen als Schalleistung (L<sub>WA</sub>) gemäß EG-Richtlinie 2000/14/EG. Der aufgezeichnete Schalleistungspegel der Maschine wurde unter Verwendung der originalen Ausrüstung gemessen, die den höchsten Pegel erzeugt. Der Unterschied zwischen garantiertem und gemessenem Schalleistungspegel besteht darin, dass beim garantierten Schalleistungspegel auch eine Streuung im Messergebnis und Variationen zwischen verschiedenen Geräten desselben Modells gemäß der Richtlinie 2000/14/EG berücksichtigt werden.

	<b>550IBTX</b>
IPX4 <sup>2</sup>	Ja
<b>Schallpegel<sup>3</sup></b>	
Äquivalenter Schalldruckpegel am Ohr des Bedieners, gemessen gemäß EN/ISO 11203 und ISO 22868, dB(A):	76
<b>Vibrationspegel<sup>4</sup></b>	
Vibrationspegel an den Griffen, gemessen nach ISO 22867, m/s <sup>2</sup>	0,1
<b>Gebläseleistung</b>	
Luftstrom im normalen Modus mit runder Standarddüse, m <sup>3</sup> /min	12,8
Luftstrom im Boost mode mit runder Standarddüse, m <sup>3</sup> /min	15,6
Maximale Luftgeschwindigkeit im Normalmodus mit runder Standarddüse, m/s/mph	54/120,8
Maximale Luftgeschwindigkeit im Boost mode mit runder Standarddüse, m/s/mph	66/147,6
Maximale Strahlkraft im Normalmodus mit runder Standarddüse, N	14
Maximale Strahlkraft im Boost mode mit runder Standarddüse, N	21
<b>Funkfrequenzdaten für Bluetooth®</b>	
Frequenzband, GHz	2,4–2,4835
Ausgangsleistung, max. dBm 0	0

Schall- und Vibrationsdaten werden auf der Grundlage der maximalen Geschwindigkeit ermittelt.

### Zugelassene Akkus

Verwenden Sie für dieses Gerät nur originale Husqvarna BLi Akkus

<b>Akku</b>	<b>BLi 950X</b>	<b>BLi 550X</b>
Typ	Lithium-Ionen	Lithium-Ionen
Akkukapazität, Ah	31,1	15,6
Akkuspannung, V	36	36
Gewicht, kg/lb	6,9/15,3	5,6/12,4

### Zugelassene Ladegeräte

<b>Akkuladegerät</b>	<b>QC330</b>	<b>QC500</b>
Eingangsspannung, V	100-240	100-240

<sup>2</sup> Die mit IPX4 gekennzeichneten akkubetriebenen, handgeführten Geräte von Husqvarna erfüllen diese Anforderungen ab Gerätezulassung.

<sup>3</sup> Berichten zufolge liegt der Schalldruckpegel für dieses Gerät normalerweise bei einer Ausbreitungsklasse (Standardabweichung) von 3 dB (A).

<sup>4</sup> Berichten zufolge liegt der Vibrationspegel normalerweise bei einer Ausbreitungsklasse (Standardabweichung) von 2 m/s<sup>2</sup>.

<b>Akkuladegerät</b>	<b>QC330</b>	<b>QC500</b>
Frequenz, Hz	50-60	50-60
Leistung, W	330	500

---

## Zubehör

---

### Zugelassenes Zubehör

Zugelassenes Zubehör	Typ	Art.-Nr.
Düse (Länge)	Flachdüse (600 mm)	579 79 75-01
	Runddüse mit Metallring (300 mm)	586 10 63-01
	Düsenschalldämpfer (400 mm)	589 81 17-01
	Blasdüse	576 58 18-01
Lenker	Lenker	544 40 00-04

**KEES VAN DER SPEK**  
TUIN EN PARKMACHINES ★ TER AAR

---

# EU-Konformitätserklärung

---

## EU-Konformitätserklärung

**Husqvarna AB**, SE-561 82 Huskvarna, Schweden, Tel.: +46-36-146500, erklärt hiermit, dass das rückentragbare Laubblasgerät **Husqvarna 550IBTX** (mit oder ohne Bluetooth Funktion) mit der Seriennummer ab 2020 (die Jahreszahl wird im Klartext auf dem Typenschild angegeben, mitsamt einer nachfolgenden Seriennummer) den Vorschriften der RICHTLINIE DES RATES entspricht:

- vom 17. Mai 2006 „Maschinen-Richtlinie“ **2006/42/EG**.
- vom 16. April 2014 bezüglich „Funkanlagen“ **2014/53/EU**.
- vom 26. Februar 2014 „über elektromagnetische Verträglichkeit“, **2014/30/EU**.
- „Richtlinie über umweltbelastende Geräuschemissionen von zur Verwendung im Freien vorgesehenen Geräten und Maschinen“ **2000/14/EG** vom 8. Mai 2000.
- „Richtlinie zur Beschränkung der Verwendung bestimmter gefährlicher Stoffe in Elektro- und Elektronikgeräten“ **2011/65/EU** vom 8. Juni 2011.

Die folgenden Normen werden erfüllt:

**EN 60335-1:2012+A13:2017, EN 50636-2-100:2014**  
(IEC 60335-2-100:2002), **EN 61000-6-1:2007, EN 61000-6-3:2007+A1:2011, EN 63000:2018**

Bei Geräten mit Bluetooth-Funktion auch:

**ETSI EN 301 489-1 v.2.1.1, ETSI EN 301 489-17 v.3.1.1, EN 300 328 v.2.2.2**

**RISE SMP Svensk Maskinprovning AB** hat im Auftrag von **Husqvarna AB** eine freiwillige Prüfung durchgeführt. Das Zertifikat hat die Nummer: **01/012/006**

Benannte Stelle 0404: RISE SMP Svensk Maskinprovning AB hat das Einverständnis mit

Anhang V der Richtlinie des Rates 2000/14/EG ebenfalls bestätigt.

Informationen zu Geräuschemissionen finden Sie unter *Technische Daten auf Seite 21*.

Huskvarna, 2021-02-20



Pär Martinsson, Entwicklungsleiter (bevollmächtigter Vertreter für Husqvarna AB, verantwortlich für die technische Dokumentation)

---

## EINGETRAGENE MARKEN

---

Die *Bluetooth®* Wortmarke und die Logos sind eingetragene Marken von , und die Verwendung dieser Marken durch Husqvarna erfolgt unter Lizenz.

# Sommaire

Introduction.....	25	Transport, entreposage et mise au rebut.....	43
Sécurité.....	27	Caractéristiques techniques.....	43
Montage.....	38	Accessoires.....	45
Utilisation.....	39	Déclaration de conformité CE.....	46
Entretien.....	41	Marques déposées.....	47
Dépannage.....	42		

# Introduction

## Aperçu du produit

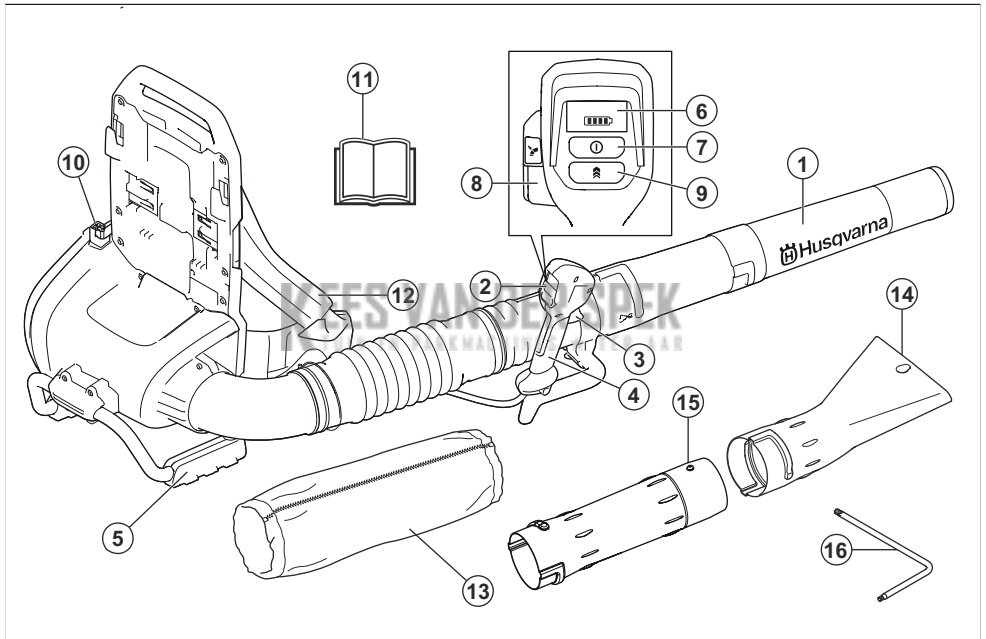

1. Buse de souffleur
2. Clavier
3. Gâchette de puissance
4. Poignée
5. Assistance
6. Affichage du clavier
7. Bouton marche/arrêt
8. Cruise control: Réglez le flux d'air optimal pour votre travail
9. Boost mode: Augmentation du flux d'air
10. Connecteur de batterie
11. Manuel de l'opérateur
12. Harnais dorsal

13. Manchon
14. Buse plate
15. Tube intermédiaire
16. Clé hexagonale

## Description du produit

Ce produit est un souffleur dorsal à batterie pourvu d'un moteur électrique.

Nous travaillons en permanence à l'amélioration de votre sécurité et de votre efficacité pendant l'utilisation. Pour davantage d'informations, contactez votre atelier d'entretien.

## Utilisation prévue

Utilisez le produit pour souffler les feuilles et autres matériaux indésirables sur des surfaces telles que les pelouses, les allées et les routes goudronnées.

## Symboles concernant le produit



Attention ! L'aspiro-souffleur peut être dangereux ! Une utilisation erronée ou négligente peut occasionner des blessures graves, voire mortelles, pour l'utilisateur ou une tierce personne. Il est très important de lire attentivement et de bien assimiler le contenu de ce manuel de l'opérateur. Lisez attentivement et assimilez le manuel d'utilisation avant d'utiliser la machine.



Utilisez des protections pour les yeux homologuées.



Courant continu.



Émissions sonores dans l'environnement selon la directive européenne 2000/14/CE et la législation de la Nouvelle-Galles du Sud « Protection of the Environment Operations (Noise Control) Regulation 2017 ». L'étiquette de la machine et le chapitre Caractéristiques techniques contiennent des données sur les émissions sonores.



Les symboles figurant sur le produit ou sur son emballage indiquent que ce produit ne peut pas être traité comme un déchet domestique ordinaire. Ce produit doit être remis à un centre de recyclage approprié.



Le produit est conforme aux directives CE en vigueur.



Protection contre les éclaboussures d'eau.



LED d'avertissement



Bouton marche/arrêt



Bouton Boost mode



Bouton Cruise control



Si le produit est doté de la technologie sans fil Bluetooth®. Le symbole Bluetooth® sera inscrit sur l'étiquette du nom du produit. Reportez-vous à la section *Technologie sans fil Bluetooth®* à la page 40.



L'opérateur du souffleur doit veiller à ce qu'aucune personne ou aucun animal ne se trouve à moins de 15 mètres. Lorsque plusieurs opérateurs partagent le même lieu de travail, la distance de sécurité doit être de 15 mètres au minimum. Le souffleur peut projeter violemment des objets pouvant ricocher. Ceci peut provoquer des blessures graves aux yeux si l'équipement de protection personnelle recommandé n'est pas utilisé.



yyyy ww xxxxx

La plaque signalétique ou l'impression au laser indique le numéro de série. **yyyy** est l'année de production, **ww** est la semaine de production et **xxxxx** est le numéro séquentiel.

## Responsabilité

Conformément à la loi sur la responsabilité du fait des produits, nous déclinons toute responsabilité pour tout dommage causé par notre produit si :

- le produit n'est pas correctement réparé ;
- le produit est réparé avec des pièces qui ne proviennent pas du fabricant ou qui ne sont pas homologuées par le fabricant ;
- le produit est équipé d'un accessoire qui ne provient pas du fabricant ou qui n'est pas homologué par le fabricant ;
- le produit n'est pas réparé par un centre d'entretien agréé ou par une autorité homologuée.

### Définitions de sécurité

Des avertissements, des recommandations et des remarques sont utilisés pour souligner des parties spécialement importantes du manuel.



#### **AVERTISSEMENT:**

Symbole utilisé en cas de risque de blessures ou de mort pour l'opérateur ou les personnes à proximité si les instructions du manuel ne sont pas respectées.



**REMARQUE:** Symbole utilisé en cas de risque de dommages pour le produit, d'autres matériaux ou les environs si les instructions du manuel ne sont pas respectées.

**Remarque:** Symbole utilisé pour donner des informations supplémentaires pour une situation donnée.

---

### Introduction



**AVERTISSEMENT:** Lire toutes les consignes et instructions de sécurité. Le non-respect des consignes et mises en garde peut être à l'origine d'un choc électrique, d'un incendie et/ou de blessures graves.

---

#### Consignes générales de sécurité relatives à l'outil à moteur

##### Contrôles avant la mise en marche

- Inspecter la zone de travail. Retirez tous les objets tels que les pierres, les morceaux de verre, les clous, les fils de fer, les bouts de ficelle, etc. pouvant être projetés.
- Retirez toujours la batterie afin d'éviter tout démarrage accidentel de la machine. Débranchez toujours la batterie avant toute opération d'entretien sur la machine.
- En cas d'impact, vérifiez que la machine ne présente ni signe d'usure ni dommage et procédez aux réparations

- éventuellement nécessaires avant de l'utiliser à nouveau.
- Utilisez uniquement les pièces de rechange d'origine.
- L'utilisateur de la machine doit s'assurer qu'aucune personne ou animal ne s'approche à moins de 15 mètres pendant le travail. Lorsque plusieurs utilisateurs travaillent dans une même zone, il convient d'observer une distance de sécurité d'au moins 15 mètres.
- Effectuez une inspection générale de la machine avant de l'utiliser, voir le Calendrier d'entretien.
- La législation nationale ou locale peut réglementer l'utilisation. Respectez la législation en vigueur.
- Éloignez les personnes à proximité.
- Cet appareil n'est pas destiné à une utilisation par des personnes (ou des enfants) aux capacités physiques, sensorielles ou mentales limitées ou manquant d'expérience et de connaissances, sauf si elles ont bénéficié de la surveillance ou des instructions concernant l'utilisation de l'appareil d'une personne responsable de leur sécurité. Il convient de surveiller les enfants et de les empêcher de jouer avec l'appareil.
- Ne laissez jamais des enfants ou d'autres personnes ne possédant pas la formation requise utiliser ou entretenir la machine et/ou sa batterie. L'âge minimum de l'utilisateur peut être régi par les législations locales.

## Sécurité du personnel

- **Restez attentif, regardez ce que vous faites et ayez recours à votre bon sens lorsque vous utilisez un outil électrique. N'utilisez pas de machine à usiner si vous êtes fatigué ou si vous êtes sous l'emprise de drogues, de l'alcool ou de médicaments.** Un moment d'inattention pendant l'utilisation des machines à usiner peut entraîner des blessures corporelles graves.
- Maintenir à distance toutes les personnes non concernées par le travail. Les enfants, les animaux, les spectateurs et les collègues de travail devront se trouver en dehors de la zone de sécurité, soit à au moins 15 m (50 pi). Arrêtez immédiatement la machine si une personne s'approche.

- Entrez l'équipement dans un endroit verrouillable à clé, de façon à ce qu'il soit inaccessible aux enfants et aux personnes non autorisées.
- **Habillez-vous correctement. Ne portez jamais de vêtements amples ou de bijoux. Éloignez vos cheveux, vêtements et gants des pièces mobiles.** Les vêtements amples, les bijoux et les cheveux longs peuvent rester coincés dans les pièces mobiles.
- Évitez d'utiliser la machine en cas de fatigue, d'absorption d'alcool ou de prise de médicaments susceptibles d'affecter l'acuité visuelle, le jugement ou la maîtrise du corps.
- Portez un équipement de protection personnelle. Consultez les instructions au chapitre « Équipement de protection individuel ».
- Retirez toujours la batterie lorsque vous confiez la machine à un tiers.
- N'oubliez pas que c'est vous, l'opérateur, qui êtes responsable de protéger les tiers et leurs biens de tout accident ou danger.

## Utilisation et entretien de la machine à usiner

- N'utilisez jamais une machine qui a été modifiée au point de ne plus être conforme au modèle original. N'utilisez jamais la machine près de matériaux explosifs ou inflammables.
- N'utilisez jamais une machine qui n'est pas en parfait état de marche. Appliquez les instructions de maintenance et d'entretien ainsi que les contrôles de sécurité indiqués dans ce manuel d'utilisation. Certaines opérations de maintenance et d'entretien doivent être réalisées par un spécialiste dûment formé et qualifié. Voir les instructions du chapitre Entretien.
- Utilisez uniquement les pièces de rechange d'origine.
- Assurez-vous toujours de l'absence de débris dans les orifices de ventilation.
- Tous les capots, toutes les protections et toutes les poignées doivent avoir été montées avant d'utiliser la machine.
- Utilisez la machine uniquement à la lumière du jour ou dans des conditions d'éclairage appropriées.

- N'utilisez jamais la machine par mauvais temps, par exemple en cas de brouillard, de pluie ou dans des endroits humides ou mouillés, en cas de vents forts, de grand froid, de risque d'orage, etc. Une chaleur extrême peut entraîner une surchauffe de la machine. Travailler par mauvais temps est fatiguant et peut créer des conditions de travail dangereuses telles que des surfaces glissantes.
- Si la machine commence à vibrer de façon anormale, arrêtez-la et déposez la batterie.
- Marchez, ne courez jamais.

## Instructions générales de sécurité



### **AVERTISSEMENT:**

Lisez les instructions qui suivent avant d'utiliser le produit.

---

- Un produit utilisé de manière imprudente ou inadéquate peut devenir un outil dangereux, pouvant causer des blessures graves voire mortelles à l'utilisateur et aux autres personnes présentes. Lisez attentivement et

assimilez bien le contenu de ce manuel d'utilisation.

- Ne modifiez jamais le produit sans l'autorisation du fabricant. N'utilisez jamais un produit qui a été modifié au point de ne plus être conforme au modèle original et utilisez toujours des accessoires d'origine. Des modifications non autorisées et l'emploi d'accessoires non homologués peuvent provoquer des accidents graves, voire mortels, à l'utilisateur ou d'autres personnes. Il est possible que votre garantie ne couvre pas les responsabilités ou dommages associés à l'utilisation d'accessoires ou de pièces de rechange non autorisés.
- Ce produit génère un champ électromagnétique durant son fonctionnement. Ce champ peut dans certaines circonstances perturber le fonctionnement d'implants médicaux actifs ou passifs. Pour réduire le risque de blessures graves ou mortelles, les personnes portant des implants médicaux doivent consulter leur médecin et le fabricant de leur implant avant d'utiliser cet appareil.

- Retirez la batterie du produit avant la charge.

## Instructions de sécurité pour le fonctionnement



### AVERTISSEMENT:

Lisez les instructions qui suivent avant d'utiliser le produit.

- Dans l'éventualité d'une situation rendant la suite du travail incertaine, consultez un expert. Adressez-vous au revendeur ou à l'atelier de réparation. Évitez les tâches pour lesquelles vous ne vous sentez pas suffisamment qualifié.
- Ne laissez pas des enfants utiliser le produit ou s'en approcher. Dans la mesure où le produit est facile à démarrer, il est possible que des enfants arrivent à le mettre en route lorsque vous les quittez des yeux. Ceci peut entraîner un risque de graves blessures corporelles. Retirez la batterie lorsque vous n'êtes pas en mesure de surveiller le produit de près.
- Assurez-vous qu'aucune personne ou aucun animal ne se trouve à moins de 15 m (50 pi) de votre zone de travail. Lorsque plusieurs utilisateurs travaillent dans une même zone, il convient d'observer une distance de sécurité d'au moins 15 mètres. Autrement, cela peut entraîner un risque de graves blessures personnelles. Arrêtez immédiatement le produit si une personne s'approche. Ne tournez jamais sur vous-même avec le produit sans vous assurer d'abord que personne ne se trouve dans la zone de sécurité.
- Assurez-vous de pouvoir vous tenir et vous déplacer en toute sécurité. Repérez les éventuels obstacles (racines, pierres, branches, fossés, etc.) en cas de déplacement soudain. Observez la plus grande prudence lorsque vous travaillez sur des terrains en pente.
- Soyez bien en équilibre, les pieds d'aplomb, à tout moment. Ne vous éloignez pas trop.
- Soyez toujours attentif aux signaux d'alerte ou aux appels lorsque vous portez des protège-oreilles. Enlevez toujours vos protège-oreilles dès que le produit s'arrête.
- Respectez les voisins en évitant d'utiliser le produit à

des heures indues, par exemple tard le soir ou tôt le matin. Respectez les réglementations et ordonnances en vigueur.

- N'utilisez pas le produit à proximité d'une fenêtre ouverte.
- Utilisez le produit au flux d'air le plus faible. L'utilisation du flux maximal est rarement nécessaire et de nombreux travaux peuvent être effectués à demi-régime. L'utilisation d'un flux plus faible signifie moins de bruit et moins de poussière. Il permet également de contrôler plus facilement les déchets à rassembler/déplacer.
- Utiliser un râteau ou un balai pour dégager les déchets enfouis dans le sol.
- Maintenir l'embout du tube de soufflage le plus près possible du sol.
- Tenir compte des personnes se trouvant à proximité. Dirigez le jet d'air loin des personnes, des animaux, des aires de jeux, des voitures, etc.
- Réduisez la durée de soufflage en humidifiant légèrement les zones

poussiéreuses ou en utilisant un pulvérisateur.

- Tenir compte de la direction du vent. Le travail est plus facile s'il est effectué dans la direction du vent.
- Arrêtez le produit et retirez la batterie si le produit commence à vibrer de façon anormale.
- L'utilisation du produit pour déplacer des monticules importants de déchets prend beaucoup de temps tout en étant inutilement bruyante.
- Nettoyer une fois le travail terminé. Assurez-vous que des déchets n'ont pas été accidentellement projetés dans un jardin voisin.
- Ne courez pas avec le produit.
- Le puissant jet d'air peut déplacer des objets à une telle vitesse qu'ils peuvent, en cas de ricochet, causer de graves blessures aux yeux.

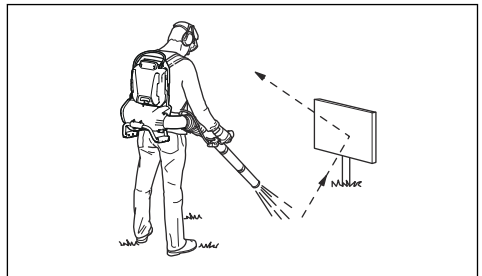

- Ne dirigez jamais le flux d'air vers des personnes ou des animaux.
- Arrêtez le moteur avant d'installer ou de retirer les accessoires ou d'autres composants.
- Maintenez toutes les parties de votre corps à distance des surfaces chaudes.
- Ne posez jamais le produit au sol lorsqu'il est en marche, sauf si vous pouvez le surveiller.
- N'utilisez pas le produit lorsque vous vous trouvez sur une échelle ou un échafaudage.

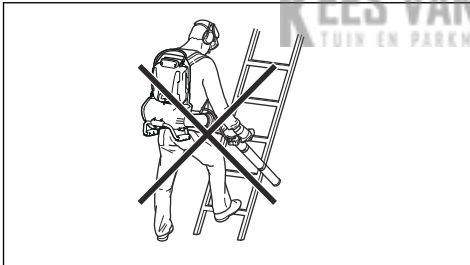

- charge. Un disjoncteur différentiel est prévu pour protéger les utilisateurs en cas de défaut électrique.
  - Ce produit est reconnu pour son chargement à faibles vibrations. Une exposition excessive aux vibrations peut entraîner des troubles circulatoires ou nerveux chez les personnes sujettes à des troubles cardio-vasculaires. Consultez un médecin en cas de symptômes liés à une exposition excessive aux vibrations. De tels symptômes peuvent être : engourdissement, perte de sensibilité, chatouillements, picotements, douleur, faiblesse musculaire, décoloration ou modification épidermique. Ces symptômes affectent généralement les doigts, les mains ou les poignets.
- N'utilisez pas le produit s'il n'est pas possible d'appeler au secours en cas d'accident.
  - Attention aux objets projetés. Des cailloux, débris, etc. peuvent être projetés dans les yeux et causer des blessures très graves, voire la cécité.
  - Renforcez la sécurité par l'utilisation d'un disjoncteur différentiel (RCD) pendant la
  - Utilisez le produit uniquement pour les travaux auxquels il est destiné.
  - Il est impossible de prévoir toutes les situations que vous pouvez rencontrer. Soyez toujours prudent et utilisez votre bon sens. Évitez les situations que vous n'êtes pas sûr de maîtriser. Si, après avoir lu ces instructions, vous

n'êtes toujours pas sûr de la procédure à suivre, demandez conseil à un expert avant de poursuivre.

- Utilisez toujours le produit avec le harnais. Autrement, il est impossible de manœuvrer en toute sécurité d'où un risque de blessures à l'utilisateur et/ou aux personnes se trouvant à proximité.

## Équipement de protection individuelle



### AVERTISSEMENT:

Lisez les instructions qui suivent avant d'utiliser le produit.

- Portez toujours un équipement de protection individuel homologué lorsque vous utilisez le produit. L'équipement de protection individuel ne protège pas complètement des blessures, mais il diminue la gravité des blessures en cas d'accident. Faites appel à votre revendeur pour vous aider à sélectionner l'équipement adéquat.
- Une exposition prolongée au bruit risque de causer des lésions auditives. En règle générale, les produits

alimentés par batterie sont relativement silencieux mais peuvent s'avérer dangereux si le bruit s'accompagne d'une utilisation prolongée.

recommande aux utilisateurs de porter des protecteurs d'oreille lorsque le temps d'utilisation total est supérieur à une journée. Les utilisateurs réguliers doivent contrôler fréquemment leur audition. Veuillez noter que les protecteurs d'oreilles limitent la capacité à entendre les sons et les signaux d'avertissement.

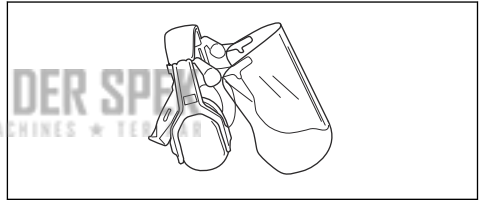

- Utilisez des protections pour les yeux homologuées. L'usage d'une visière doit toujours s'accompagner du port de lunettes de protection homologuées. Par lunettes de protection homologuées, on entend celles qui sont en conformité avec les normes

ANSI Z87.1 (États-Unis) ou  
EN 166 (pays de l'UE).

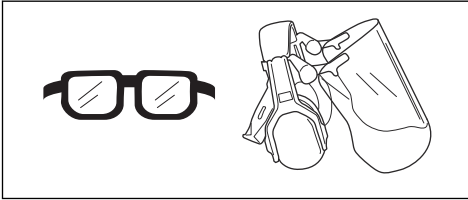

- Portez des vêtements fabriqués dans un matériau résistant. Portez toujours des pantalons longs, épais et des manches longues. Ne portez pas de vêtements amples qui risqueraient de se prendre dans les brindilles et les branches. Ne portez pas de bijoux, de shorts, de sandales et ne marchez pas pieds nus. Attachez vos cheveux de façon sécurisée au-dessus de vos épaules.
- Gardez toujours une trousse de premiers soins à portée de main.

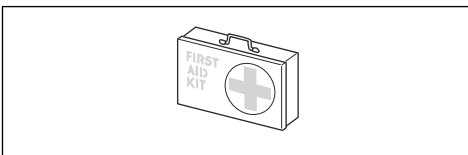

- Utiliser une protection respiratoire dans les environnements poussiéreux.

## Dispositifs de sécurité sur le produit



### AVERTISSEMENT:

Lisez les instructions qui suivent avant d'utiliser le produit.

- Cette section présente les fonctions de sécurité, les instructions d'utilisation, de contrôle et d'entretien afin de garantir son bon fonctionnement. Consultez les instructions dans la section *Aperçu du produit à la page 25* pour savoir où se trouvent ces équipements sur votre produit.
- La durée de vie du produit risque d'être écourtée et le risque d'accidents accru si la maintenance du produit n'est pas effectuée correctement et si les mesures d'entretien et/ou de réparation ne sont pas effectuées de manière professionnelle. Pour plus d'informations, contactez l'atelier de réparation du revendeur le plus proche.
- N'utilisez jamais une machine dont les équipements de sécurité sont défectueux. Contrôlez et entretenez les équipements de sécurité du produit conformément aux instructions données dans ce

chapitre. Si les contrôles du produit ne donnent pas de résultat positif, contactez votre agent d'entretien pour le faire réparer.

- L'entretien et la réparation du produit exigent une formation spéciale. Cela concerne particulièrement l'équipement de sécurité du produit. Si les contrôles suivants ne donnent pas un résultat positif, adressez-vous à un atelier spécialisé. L'achat de l'un de nos produits offre à l'acheteur la garantie d'un service et de réparations qualifiés. Si le point de vente n'assure pas ce service, adressez-vous à l'atelier spécialisé le plus proche.

### Pour contrôler l'interface utilisateur

1. Appuyez et maintenez le bouton marche/arrêt (B) enfoncé.

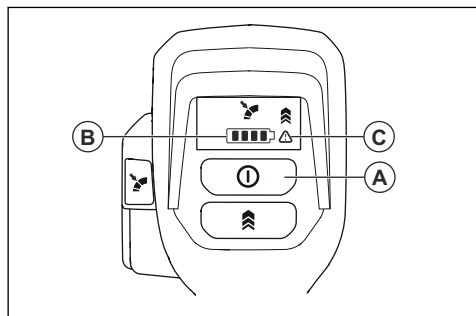

a) Le produit est sous tension lorsque la LED (B) est allumée.

b) Le produit est hors tension lorsque la LED (B) est éteinte.

2. Consultez *Interface utilisateur* à la page 42 si le témoin d'avertissement (C) est allumé ou clignote.

### Pour contrôler la gâchette de puissance

- Appuyez brièvement sur la gâchette de puissance pour vous assurer qu'elle bouge librement.

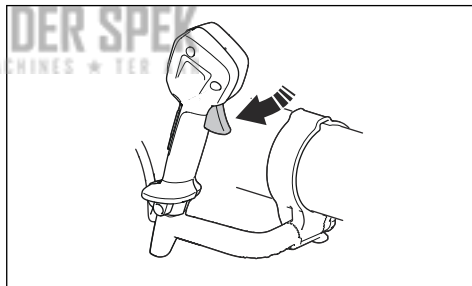

### Sécurité du harnais



**AVERTISSEMENT:**  
Lisez l'avertissement suivant avant d'utiliser le produit.

Utilisez toujours le produit avec le harnais. Autrement, il est impossible de manœuvrer en

toute sécurité, d'où un risque de blessures pour l'utilisateur ou les personnes se trouvant à proximité. Assurez-vous que la ceinture et la ceinture de poitrine sont boutonnées et réglées correctement. Une ceinture non fermée risquerait de se coincer ou d'être aspirée dans le ventilateur du produit.

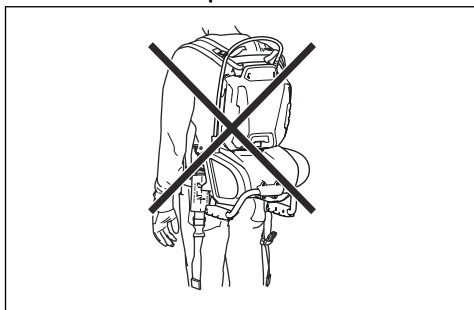

### Pour utiliser la fonction de desserrage rapide

En cas d'urgence, retirez rapidement le souffleur dorsal.

1. Appuyez sur les clips et retirez les sangles.

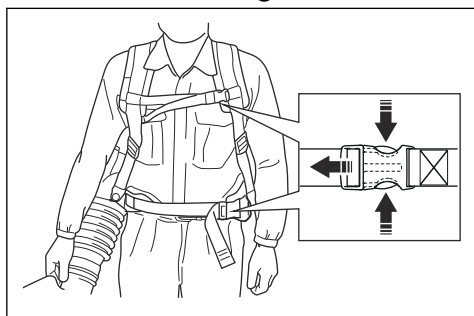

2. Ouvrez le harnais.

## Consignes de sécurité pour l'entretien



### AVERTISSEMENT:

Lisez les instructions qui suivent avant d'effectuer l'entretien du produit.

- Retirez la batterie avant tout entretien, contrôle ou assemblage du produit.
- L'utilisateur ne doit effectuer que les travaux de maintenance et d'entretien décrits dans ce manuel d'utilisation. Adressez-vous à votre revendeur pour toute opération de maintenance et d'entretien de plus grande ampleur.
- Veillez à ce que la totalité des écrous, des boulons et des vis soient correctement serrés afin de garantir une utilisation sûre.
- Remplacez les pièces usées ou endommagées.
- Un défaut d'entretien réduit le cycle de vie du produit et augmente le risque d'accidents.
- Une formation spéciale est nécessaire pour tous les travaux d'entretien et de réparation, en particulier pour les dispositifs de sécurité sur

le produit. Si tous les contrôles spécifiés dans ce manuel de l'opérateur ne sont pas validés après l'entretien, adressez-vous à votre atelier d'entretien. Nous garantissons la

disponibilité d'un service de réparation et d'entretien professionnel pour votre produit.

- Utilisez uniquement les pièces de rechange d'origine.

## Montage

### Introduction



**AVERTISSEMENT:** Assurez-vous de lire et de comprendre le chapitre dédié à la sécurité avant de monter l'appareil.

### Pour assembler le tube et la poignée sur le produit

1. Placez le collier de serrage (B) sur le tube flexible (C) et fixez le tube flexible sur la sortie du souffleur (A).

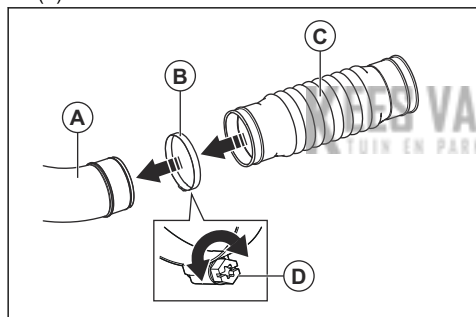

2. Veillez à placer la vis de serrage (D) comme illustré. Serrez la vis.

3. Fixez la sangle de transport (O) dans le rail du joint pivotant (H).

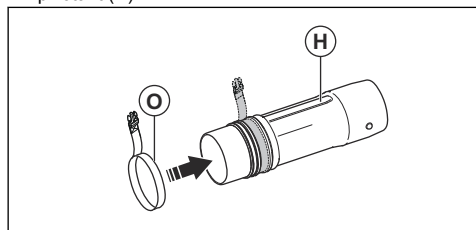

4. Placez le collier de serrage (B) sur le tube flexible (C) et fixez le joint pivotant (H).

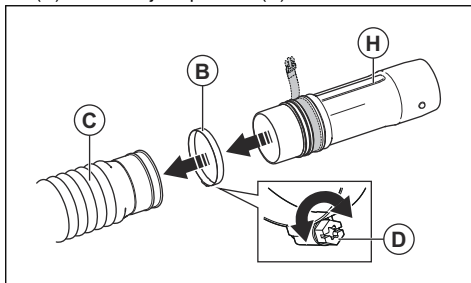

5. Veillez à placer la vis de serrage (D) comme illustré. Serrez la vis.

6. Aligner les boutons (J) de chaque côté du joint pivotant (H).

7. Fixez la poignée de commande (I) au rail (K) du joint pivotant (H). Assurez-vous que la vis sur la poignée de commande est située sur la partie basse du tube de manœuvre.

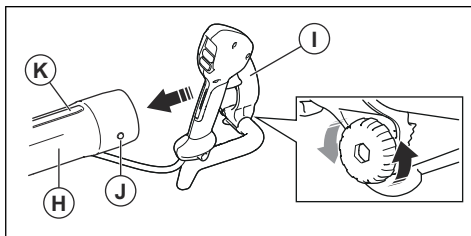

8. Serrez complètement la vis sur la poignée de commande.

9. Branchez le tube intermédiaire (L) au joint pivotant (H). Assurez-vous que le bouton (J) est aligné avec le rail du tube intermédiaire.

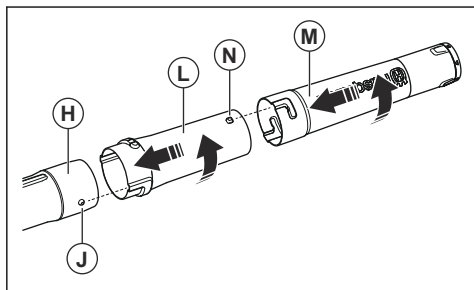

10. Tournez complètement le tube intermédiaire pour verrouiller le tube de manœuvre et le tube intermédiaire.
11. Branchez le tube de soufflage (M) sur le tube intermédiaire (L). Assurez-vous que le bouton (N) sur le tube intermédiaire pointe vers le haut et s'introduit dans le rail du tube de soufflage.
12. Tournez complètement le tube de soufflage pour verrouiller le tube intermédiaire et le tube de soufflage.
13. Fixez le manchon autour du tube flexible et des câbles comme illustré. Fermez la fermeture éclair.

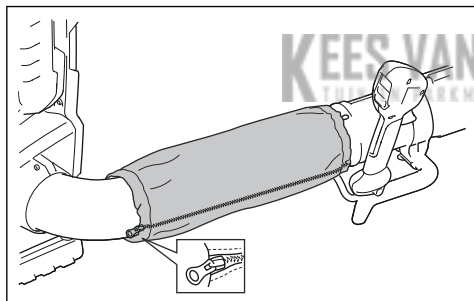

## Pour régler le harnais

Ajustez correctement le harnais et le produit pour une utilisation plus facile. Ajustez le harnais afin d'obtenir la position de travail la plus confortable.

1. Enflez le harnais du produit.

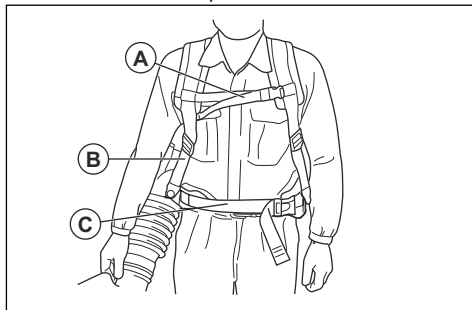

2. Attachez la sangle des hanches au clip (C). Serrez la sangle jusqu'à ce que le poids du produit repose sur vos hanches.
3. Serrez les sangles latérales (B) jusqu'à ce que le produit soit plaqué contre votre corps.
4. Attachez la sangle de poitrine au clip (A).
5. Serrez la sangle.

## Pour mettre le produit en mode transport

1. Tournez le tube du souffleur dans le sens contraire des aiguilles d'une montre jusqu'à ce qu'il pointe vers le haut.

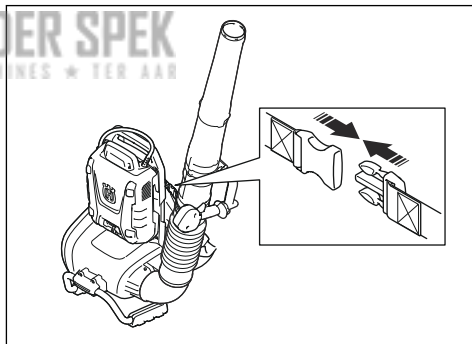

2. Branchez le clip de transport.

## Utilisation

### Introduction



**AVERTISSEMENT:** Assurez-vous de lire et de comprendre le chapitre dédié à la sécurité avant d'utiliser l'appareil.

### Husqvarna Connect

Husqvarna Connect est une application gratuite pour votre appareil mobile. L'application Husqvarna Connect offre des fonctions étendues à votre produit Husqvarna.

- Informations produit détaillées.
- Informations et aide sur les pièces et l'entretien du produit.

## Technologie sans fil Bluetooth®

Les produits dotés de la technologie sans fil Bluetooth® intégrée peuvent se connecter aux appareils mobiles et activer des fonctionnalités supplémentaires.

Le symbole de la technologie sans fil Bluetooth® s'affiche lorsque votre appareil mobile est connecté au produit.

## Pour commencer à utiliser Husqvarna Connect

1. Téléchargez l'application Husqvarna Connect sur votre appareil mobile.
2. Enregistrez-vous sur l'application Husqvarna Connect.
3. Suivez les instructions de l'application Husqvarna Connect pour vous connecter et enregistrer le produit.

**Remarque:** L'application Husqvarna Connect n'est pas disponible au téléchargement sur tous les marchés.

## Pour fixer la batterie au produit



**AVERTISSEMENT:** Utilisez uniquement des batteries d'origine Husqvarna dans le produit.

1. Assurez-vous que la batterie est complètement chargée.
2. Retirez les poignées de verrouillage.
3. Installez la batterie dans le support dorsal.

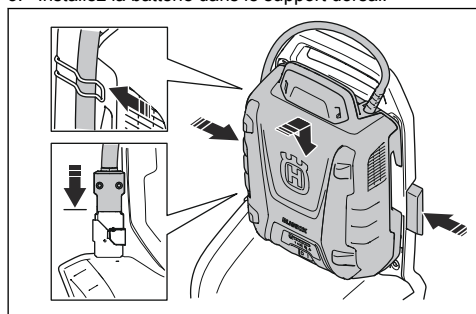

4. Poussez les poignées de verrouillage pour verrouiller la batterie.
5. Branchez le câble sur le connecteur.
6. Placez le câble dans le clip sur le support dorsal.

## Pour démarrer le produit

1. Pour démarrer la batterie dorsale, appuyez sur le bouton de démarrage sur la batterie dorsale. Ne passez pas aux étapes suivantes tant que la LED verte n'est pas allumée.

**Remarque:** Un délai de démarrage d'environ 4 secondes est nécessaire à l'allumage de la batterie dorsale. Lors du démarrage, le ventilateur se met en route et la LED verte sur la batterie clignote. Lorsque les LED vertes sur la batterie sont allumées, le produit est prêt à l'emploi.

2. Appuyez sur le bouton de démarrage et maintenez-le enfoncé jusqu'à ce que la LED verte sur l'interface utilisateur s'allume.

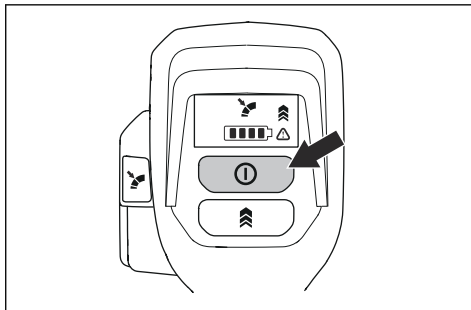

## Pour arrêter le produit

1. Relâchez la gâchette de puissance.
2. Appuyez sur le bouton d'arrêt et maintenez-le enfoncé jusqu'à ce que la LED verte s'éteigne.
3. Retirez le câble du clip du support dorsal.
4. Tirez les poignées de verrouillage pour déverrouiller la batterie.

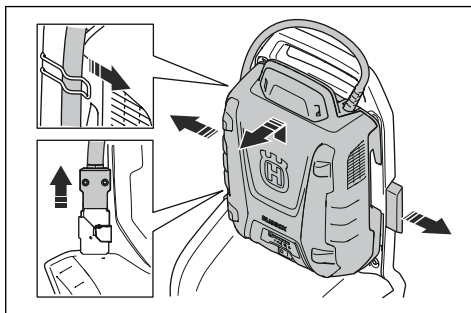

5. Débranchez le câble du connecteur.
6. Retirez la batterie du produit.

**Remarque:** Si la batterie dorsale n'est pas utilisée pendant plus de 30 minutes, elle s'éteint automatiquement. Pour démarrer la batterie dorsale, appuyez sur le bouton de démarrage sur la batterie dorsale.

## Pour utiliser le produit

1. Appuyez sur la gâchette de puissance pour sélectionner le flux d'air optimal pour la tâche en cours.

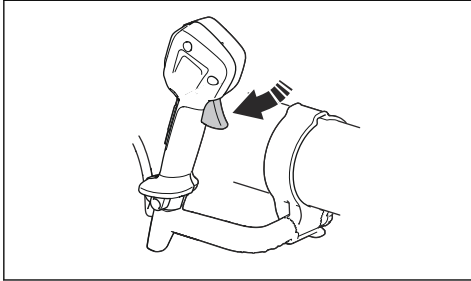

2. Appuyez sur le bouton Cruise control pour définir le flux d'air sélectionné ; la LED s'allume.

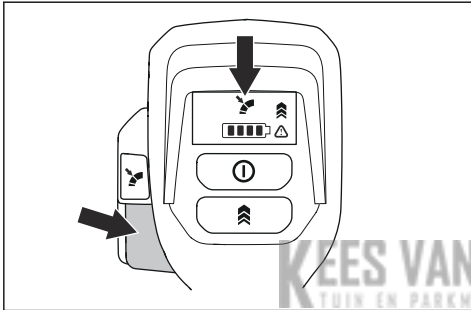

3. Continue à fonctionner avec le débit d'air sélectionné. Il n'est pas nécessaire d'appuyer sur la gâchette de puissance.

4. Pour augmenter le flux d'air, appuyez sur la gâchette de puissance. Lorsque la gâchette de puissance est relâchée, le réglage du flux d'air revient à celui qui a été défini à l'étape 2.
5. Relâchez la gâchette de puissance et appuyez sur le bouton Cruise control pour arrêter la fonction Cruise control.

## Pour augmenter le flux d'air au maximum

1. Faites démarrer le produit. Reportez-vous à la section *Pour démarrer le produit à la page 40*.
2. Appuyez sur le bouton Boost mode pour permettre un flux d'air maximum lorsque la gâchette de puissance est enfoncée. La LED s'allume pour indiquer que la fonction Boost mode est activée. La fonction Boost mode n'a pas de limite de temps.

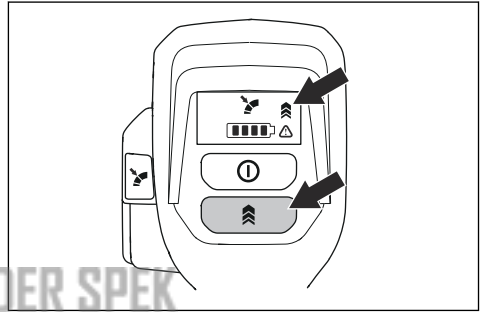

3. Appuyez de nouveau sur le bouton de Boost mode pour arrêter la fonction Boost mode.

## Entretien

### Introduction



**AVERTISSEMENT:** Avant d'effectuer des travaux d'entretien, vous

devez lire et comprendre le chapitre sur la sécurité.

### Calendrier d'entretien

Entretien	Au quotidien	Toutes les semaines	Une fois par mois
Nettoyez les surfaces extérieures du produit avec un chiffon propre et sec. N'utilisez pas d'eau.	X		
Maintenez les poignées propres et sèches. Retirez l'huile ou la graisse.	X		
Assurez-vous que le bouton marche/arrêt fonctionne correctement et qu'il n'est pas endommagé.	X		

Entretien	Au quotidien	Toutes les semaines	Une fois par mois
Assurez-vous que la gâchette de puissance fonctionne correctement.	X		
Assurez-vous que les écrous et les vis sont serrés.	X		
Vérifiez que les boutons de déverrouillage de la batterie fonctionnent correctement et verrouillent la batterie en position.	X		
Assurez-vous que tous les raccords, connexions et câbles ne sont pas endommagés. Éliminez toute saleté.		X	
Assurez-vous que les connecteurs de batterie ne sont pas endommagés.			X

## Pour contrôler la prise d'air

1. Assurez-vous que la prise d'air n'est pas obstruée.

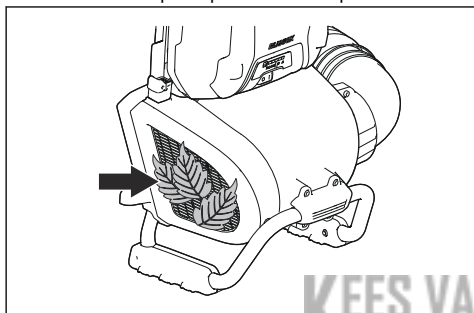

2. Arrêtez le produit et retirez les matériaux indésirables si nécessaire.



**REMARQUE:** Une prise d'air obstruée réduit les performances du

produit et peut provoquer une surchauffe du moteur.

## Pour nettoyer le produit, la batterie et le chargeur de batterie

1. Nettoyez le produit avec un chiffon sec après utilisation.
2. Nettoyez la batterie et le chargeur de batterie avec un chiffon sec. Veillez à maintenir les rails guides de la batterie en parfait état de propreté.
3. Assurez-vous que ces pièces sont propres avant de brancher la batterie sur le chargeur de batterie ou le produit :
  - a) Les bornes du câble de batterie dorsale.
  - b) Les bornes de l'adaptateur de batterie dorsale.
  - c) Les bornes du chargeur de batterie.
  - d) Les bornes du souffleur dorsal.

## Dépannage

### Interface utilisateur

Interface utilisateur	Défaillances possibles	Action possible
La LED verte clignote	Tension de batterie faible.	Rechargez la batterie.
La LED d'erreur rouge clignote	Écart de température.	Laissez le produit refroidir.
Le produit ne démarre pas	Les connecteurs de batterie sont encrassés.	Nettoyez à l'aide d'air comprimé ou d'une brosse douce.
	La batterie est éteinte.	Démarrez la batterie.
La LED d'erreur rouge clignote	Le produit doit faire l'objet d'un entretien.	Contactez votre atelier spécialisé.

# Transport, entreposage et mise au rebut

## Transport et stockage

- Vous devez respecter l'exigence spécifique relative à l'emballage et aux étiquettes pour les transports commerciaux, y compris par des tiers et des transitaires.
- Consultez un expert en matières dangereuses avant d'expédier le produit. Respectez les lois nationales en vigueur.
- Retirez la batterie lors du stockage ou du transport.
- Nettoyez le produit et effectuez un entretien complet avant de remettre le produit pendant de longues périodes.
- Entrez le produit dans un endroit sec.
- Fixez le produit pour le transporter.

station de recyclage pour équipements électriques et électroniques. Ceci permet d'éviter les dangers pour l'environnement et les personnes.

Consultez les autorités locales, le service des ordures ménagères ou votre revendeur pour plus d'informations.

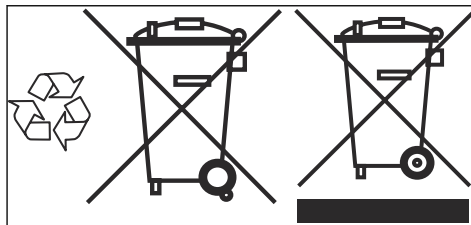

## Mise au rebut de la batterie, du chargeur de batterie et du produit

Le symbole ci-dessous indique que le produit ne fait pas partie des ordures ménagères. Déposez-le dans une

**Remarque:** Le symbole apparaît sur le produit ou l'emballage du produit.

## Caractéristiques techniques

### Caractéristiques techniques

	<b>550IBTX</b>
<b>Moteur</b>	
Type de moteur	BLDC (sans balais) 36 V
<b>Poids</b>	
Poids sans batterie, kg/lb	6,3/13,9
<b>Émissions sonores<sup>5</sup></b>	
Niveau de puissance sonore mesuré dB(A)	95
Niveau de puissance acoustique, garanti L <sub>WA</sub> dB(A)	96
<b>Indice de protection contre l'eau</b>	
Une utilisation par tous les temps	Oui
IPX4 <sup>6</sup>	Oui

<sup>5</sup> Émissions sonores dans l'environnement mesurées comme puissance sonore (L<sub>WA</sub>) selon la directive européenne CE 2000/14/CE. Le niveau de puissance sonore reporté pour la machine a été mesuré avec l'équipement d'origine dont le niveau est le plus élevé. Le niveau de puissance sonore garanti diffère du niveau mesuré en cela qu'il prend également en compte la dispersion et les variations d'une machine à l'autre du même modèle, conformément à la directive 2000/14/CE.

<sup>6</sup> Les produits portatifs à batterie Husqvarna portant l'indication IPX4 répondent aux exigences sur l'approbation des produits

	<b>550IBTX</b>
<b>Niveaux sonores<sup>7</sup></b>	
Pression sonore équivalente au niveau des oreilles de l'utilisateur, mesurée selon EN/ISO 11203 et ISO 22868, dB(A) :	76
<b>Niveaux de vibrations<sup>8</sup></b>	
Niveau de vibrations au niveau des poignées mesuré selon ISO 22867, m/s <sup>2</sup>	0,1
<b>Performances du ventilateur</b>	
Flux d'air en mode normal avec buse ronde standard, m <sup>3</sup> /min	12,8
Flux d'air en Boost mode avec buse ronde standard, m <sup>3</sup> /min	15,6
Vitesse maximale de l'air en mode normal avec buse ronde standard, m/s / mi/h	54/120,8
Vitesse maximale de l'air en Boost mode avec buse ronde standard, m/s / mph	66/147,6
Force maximale de soufflage en mode normal avec buse ronde standard, N	14
Force maximale de soufflage en Boost mode avec buse ronde standard, N	21
<b>Données de fréquence radio pour Bluetooth®</b>	
Bande de fréquence, GHz	2,4-2,4835
Puissance de sortie, 0 dBm max.	0

Les données sur le son et les vibrations sont déterminées sur la base du régime maximal.

### Batteries agréées

Utilisez uniquement des batteries Husqvarna BLi d'origine pour ce produit

Batterie	BLi 950X	BLi 550X
Type	Lithium-ion	Lithium-ion
Capacité de la batterie, Ah	31,1	15,6
Tension nominale, V	36	36
Poids, kg/lb	6,9/15,3	5,6/12,4

### Chargeurs de batterie homologués

Chargeur de batterie	QC330	QC500
Tension d'entrée, V	100-240	100-240

<sup>7</sup> Les données reportées pour le niveau de pression sonore équivalent pour la machine montrent une dispersion statistique typique (déviatoin standard) de 3 dB (A).

<sup>8</sup> Les données reportées pour le niveau de vibrations montrent une dispersion statistique typique (déviatoin standard) de 2 m/s<sup>2</sup>.

<b>Chargeur de batterie</b>	<b>QC330</b>	<b>QC500</b>
Fréquence, Hz	50-60	50-60
Puissance, W	330	500

---

## Accessoires

---

### Accessoires homologués

Accessoires homologués	Type	N° de réf.
Buse (longueur)	Buse plate (600 mm)	579 79 75-01
	Buse ronde avec anneau en métal (300 mm)	586 10 63-01
	Silencieux de buse (400 mm)	589 81 17-01
	Buse	576 58 18-01
Guidon	Guidon	544 40 00-04

  
**KEES VAN DER SPEK**  
 TUIN EN PARKMACHINES \* TER AAR

---

# Déclaration de conformité CE

---

## Déclaration de conformité CE

Nous, **Husqvarna AB**, SE-561 82 Huskvarna, Suède, tél. : +46-36-146500, déclarons que les souffleurs dorsaux **Husqvarna 550IBTX** (équipés ou non de la fonctionnalité Bluetooth) à partir des numéros de série de l'année de fabrication 2020 et ultérieurement (l'année est clairement indiquée sur la plaque signalétique et suivie d'un numéro de série) sont conformes aux dispositions de la DIRECTIVE DU CONSEIL :

- - du 17 mai 2006 « relative aux machines » **2006/42/CE**.
- - du 16 avril 2014 « relative aux équipements radio » **2014/53/UE**.
- - du 26 février 2014 « relative à la compatibilité électromagnétique » **2014/30/UE**.
- - du 8 mai 2000 « relative aux émissions sonores dans l'environnement » **2000/14/CE**.
- du 8 juin 2011 relative à la « limitation de l'utilisation de certaines substances dangereuses au sein d'équipements électriques et électroniques » **2011/65/UE**

Les normes harmonisées suivantes ont été appliquées :

**EN 60335-1:2012+A13:2017, EN 50636-2-100:2014 (IEC 60335-2-100:2002), EN 61000-6-1:2007, EN 61000-6-3:2007+A1:2011, EN 63000:2018**

Pour les produits également dotés de la fonctionnalité Bluetooth :

**ETSI EN 301 489-1 v.2.1.1, ETSI EN 301 489-17 v.3.1.1, EN 300 328 v.2.2.2**

**RISE SMP Svensk Maskinprovning AB**, a procédé à un examen volontaire pour **Husqvarna AB**. Le certificat porte le numéro : **01/012/006**

Organisme notifié 0404 : SMP Svensk Maskinprovning AB a également vérifié la conformité à l'annexe VII de la directive du Conseil 2000/14/CE.

Pour toute information relative aux émissions sonores, veuillez consulter la section *Caractéristiques techniques à la page 43*.

Huskvarna, 2021-02-20



Pär Martinsson, directeur du développement  
(représentant autorisé d'Husqvarna AB et responsable de la documentation technique).

---

## Marques déposées

---

La marque et les logos *Bluetooth*<sup>®</sup> sont des marques déposées appartenant à , et toute utilisation de ces marques par Husqvarna est régie par une licence.

**KEES VAN DER SPEK**  
TUIN EN PARKMACHINES ★ TER AAR

## Inhoud

Inleiding.....	48	Vervoer, opslag en verwerking.....	66
Veiligheid.....	50	Technische gegevens.....	66
Montage.....	61	Accessoires.....	68
Werking.....	62	EG verklaring van overeenstemming.....	69
Onderhoud.....	64	Geregistreerde handelsmerken.....	69
Probleemoplossing.....	65		

## Inleiding

### Productoverzicht

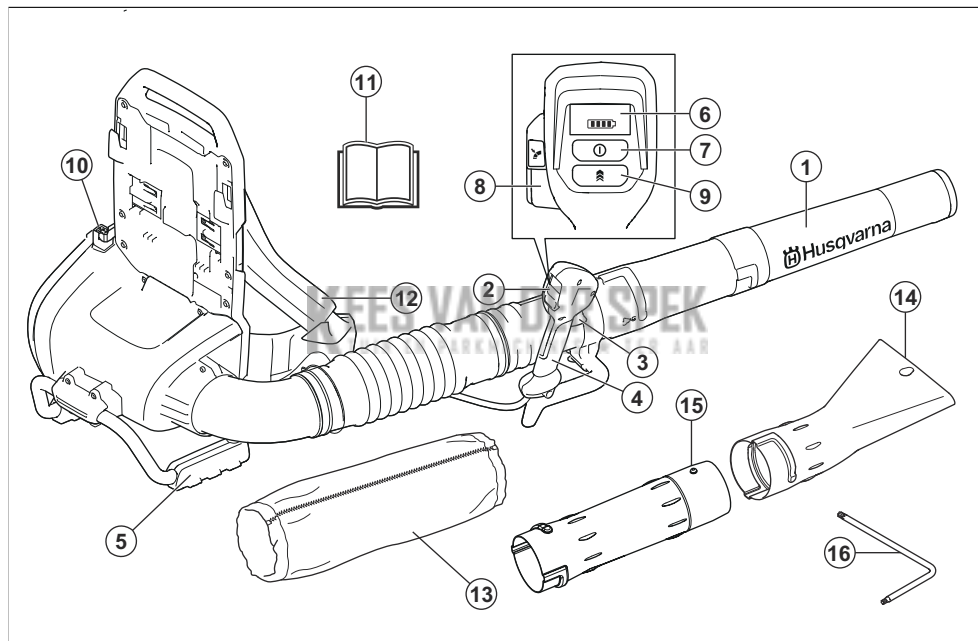

1. Blaasmondstuk
2. Toetsenbord
3. Voedingsschakelaar
4. Hendel
5. Ondersteuning
6. Display toetsenblok
7. Aan/uit-knop
8. Cruise control: Stel de optimale luchtstroom voor uw werk in
9. Boost mode: Verhoging van de luchtstroom
10. Accuconnector
11. Bedieningshandleiding
12. Draagstel voor ruggedragen accu

13. Mof
14. Plat mondstuk
15. Tussenpijp
16. Inbussleutel

### Productbeschrijving

Dit product is een ruggedragen blazer met accu en elektromotor.

Er wordt voortdurend gewerkt aan het verhogen van uw veiligheid en efficiëntie tijdens bedrijf. Neem voor meer informatie contact op met uw servicedealer.

## Gebruik

Gebruik het product voor het wegblazen van bladeren en ander ongewenst materiaal van bijvoorbeeld gazons, voetpaden en asfaltwegen.

## Symbolen op het product



Waarschuwing! De blazer kan gevaarlijk zijn! Onzorgvuldig of onjuist gebruik kan leiden tot ernstig of fataal letsel bij de gebruiker of anderen. Het is uiterst belangrijk dat u de inhoud van de bedieningshandleiding doorleest en begrijpt. Lees de bedieningshandleiding zorgvuldig door en zorg dat u de instructies hebt begrepen voordat u de machine gebruikt.



Gebruik goedgekeurde oogbescherming.



Gelijkstroom.



Geluidsemissies naar de omgeving volgens de Europese richtlijn 2000/14/EG en de wetgeving van Nieuw-Zuid-Wales "Protection of the Environment Operations (Noise Control) Regulation 2017". De geluidsemissiegegevens vindt u op het machinelabel en in het hoofdstuk Technische gegevens.



Symbolen op het product of op de verpakking geven aan dat dit product niet beschouwd kan worden als huishoudelijk afval. Dit product moet worden afgevoerd via de daartoe aangewezen recyclingfaciliteiten.



Het product voldoet aan de geldende EG-richtlijnen.

## IPX4

Beschermd tegen spatwater.



Waarschuwing-led



Start/stop-knop



Boost mode-knop



Cruise control-knop



Als het product beschikt over draadloze technologie van Bluetooth®, staat het Bluetooth®-symbool op het label met de productnaam. Zie *Draadloze Bluetooth®-technologie op pagina 62*.



De gebruiker van de blazer dient ervoor te zorgen dat geen mensen of dieren dichterbij komen dan 15 meter. Indien meerdere gebruikers werken in hetzelfde werkgebied, is de onderlinge veiligheidsafstand min. 15 meter. De bladblazer kan voorwerpen met geweld wegslingeren, die terug kunnen kaatsen. Dit kan leiden tot ernstig oogletsel, als de aanbevolen veiligheidsuitrusting niet wordt gebruikt.

yyyy ww xxxxx

Het serienummer staat op het productplaatje of de laserprint. **yyyy** is het productiejaar, **ww** is de productie-week en **xxxxx** is het serienummer.

## Productaansprakelijkheid

Zoals uiteengezet in de wet voor productaansprakelijkheid zijn wij niet aansprakelijk voor schade die door ons product wordt veroorzaakt, indien:

- het product niet goed is gerepareerd.
- het product is gerepareerd met onderdelen die niet van de fabrikant afkomstig zijn, of onderdelen die niet zijn goedgekeurd door de fabrikant.
- het product een accessoire bevat dat niet afkomstig is van de fabrikant of niet is goedgekeurd door de fabrikant.
- het product niet is gerepareerd door een erkend servicepunt of door een erkende autoriteit.

### Veiligheidsdefinities

Waarschuwingen, voorzorgsmaatregelen en opmerkingen worden gebruikt om te wijzen op belangrijke delen van de handleiding.



#### **WAARSCHUWING:**

Wordt gebruikt om te wijzen op de kans op ernstig of fataal letsel voor de gebruiker of omstanders wanneer de instructies in de handleiding niet worden gevolgd.



**OPGELET:** Wordt gebruikt indien er een risico bestaat op schade aan het product en andere eigendommen of aan de omgeving wanneer de instructies in de handleiding niet worden gevolgd.

**Let op:** Geven verdere informatie die nodig is in een bepaalde situatie.

---

### Inleiding



**WAARSCHUWING:** Lees alle veiligheidswaarschuwingen en alle instructies. Het niet opvolgen van de waarschuwingen en instructies kan leiden tot elektrische schokken, brand en/of ernstig letsel.

---

#### Algemene veiligheidswaarschuwingen voor elektrisch gereedschap

##### Controle voor het starten

- Controleer het werkgebied. Verwijder alle losse objecten, zoals stenen, stukjes glas, spijkers, staaldraad, touw, enzovoort die kunnen worden uitgeworpen.
- Verwijder altijd de accu om onbedoeld starten van de machine te voorkomen. Koppel altijd de accu los voordat u onderhoudswerkzaamheden aan de machine uitvoert.
- Controleer de machine voor gebruik en na vallen of stoten op tekenen van slijtage of

- beschadiging en repareer indien nodig.
- Gebruik alleen originele reserveonderdelen.
- De gebruiker van de machine moet erop toezien dat er tijdens het werk geen mensen of dieren dichterbij dan 15 meter bij de machine komen. Indien meerdere gebruikers in hetzelfde gebied werken, moet de veiligheidsafstand minimaal 15 meter bedragen.
- Voer voor gebruik een algemene inspectie van de machine uit; zie onderhoudsschema.
- Mogelijk zijn landelijke of lokale wettelijke voorschriften van toepassing op het gebruik. Volg de eventuele voorschriften op.
- Houd omstanders uit de buurt.
- De machine is niet bedoeld voor gebruik door personen (waaronder kinderen) met fysieke, zintuiglijke of geestelijke beperkingen, of een gebrek aan kennis en ervaring, tenzij ze begeleiding bij of aanwijzingen voor het gebruik van de machine hebben ontvangen van een persoon die verantwoordelijk is voor hun veiligheid. Kinderen moeten onder toezicht worden gehouden om er zeker van te zijn dat ze niet met het apparaat spelen.
- Laat de machine nooit gebruiken door kinderen of andere personen die niet zijn opgeleid voor het gebruik of onderhoud van de machine en/of de accu. De minimumleeftijd van de gebruiker kan zijn vastgelegd in plaatselijke voorschriften.

## Persoonlijke veiligheid

- **Wees altijd alert, kijk wat u doet en gebruik uw gezonde verstand wanneer u elektrisch gereedschap gebruikt. Gebruik een elektrisch apparaat niet als u moe bent of onder invloed bent van drugs, alcohol of medicijnen.** Een moment van onoplettendheid tijdens het gebruik van elektrische apparaten kan leiden tot ernstig persoonlijk letsel.
- Houd onbevoegden op afstand. Kinderen, dieren, toeschouwers en medewerkers moeten zich buiten de veiligheidszone van 15 m (50 ft.) bevinden. Schakel de machine onmiddellijk uit indien iemand dichterbij komt.

- Sla de apparatuur op in een afsluitbare ruimte zodat het buiten het bereik is van kinderen en onbevoegde personen.
- **Draag geschikte kleding. Draag geen losse kleding of sieraden. Houd uw haar, kleding en handschoenen uit de buurt van bewegende onderdelen.** Losse kleding, sieraden of lang haar kunnen verstrikt raken in bewegende onderdelen.
- Gebruik de machine nooit als u moe bent, alcohol heeft gedronken of medicijnen heeft ingenomen die uw gezichtsvermogen, beoordelingsvermogen of coördinatievermogen negatief beïnvloeden.
- Draag altijd persoonlijke beschermingsuitrusting. Zie de instructies in het hoofdstuk "Persoonlijke beschermingsuitrusting".
- Verwijder altijd de accu wanneer u de machine aan een andere persoon geeft.
- Denk erom dat het uw verantwoordelijkheid als gebruiker is om mensen en hun eigendommen niet bloot te stellen aan ongelukken of gevaar.

## Gebruik en verzorging van elektrische apparaten

- Gebruik nooit een machine die zo gewijzigd is dat ze niet langer overeenkomt met de originele uitvoering. Gebruik de machine nooit in de buurt van explosieve of ontvlambare materialen.
- Gebruik nooit een machine die defect is. Voer de in deze handleiding beschreven veiligheidscontroles en de onderhouds- en service-instructies uit. Bepaalde onderhouds- en servicemaatregelen moeten door opgeleide en gekwalificeerde specialisten worden uitgevoerd. Zie de instructies in het hoofdstuk Onderhoud.
- Gebruik alleen originele reserveonderdelen.
- Zorg dat de ventilatieopeningen altijd vrij zijn van afvalmaterialen.
- Alle deksels, beschermingen en hendels moeten aangebracht zijn voor u start.
- Gebruik de machine alleen bij daglicht of onder goed verlichte omstandigheden.
- Gebruik de machine nooit bij ongunstige weersomstandigheden, bijv. bij

mist, regen, in vochtige of natte omgevingen, bij harde wind, hevige koude, gevaar van blikseminslag, enz. Extreem warm weer kan oververhitting van de machine veroorzaken. Werken in slechte weersomstandigheden is vermoeiend en kan tot gevaarlijke situaties leiden, bijvoorbeeld een gladde ondergrond.

- Als de machine overmatig begint te trillen, stopt u de machine en verwijdt u de accu.
- U dient uitsluitend te lopen, nooit te rennen.

### Algemene veiligheidsinstructies



**WAARSCHUWING:** Lees de volgende waarschuwingen voordat u het product gaat gebruiken.

- Bij onjuist of onzorgvuldig gebruik kan het product een gevaarlijk gereedschap worden, dat ernstig of zelfs fataal letsel kan veroorzaken bij de gebruiker of anderen. U moet de inhoud van de bedieningshandleiding lezen en begrijpen.
- De oorspronkelijke vormgeving van het product mag in geen enkel geval worden gewijzigd zonder toestemming van de fabrikant. Gebruik nooit een product dat zo gewijzigd is dat het niet langer overeenkomt met de originele uitvoering en gebruik altijd originele accessoires. Niet goedgekeurde wijzigingen en/of niet-originele onderdelen kunnen tot ernstig persoonlijk letsel of de dood van zowel gebruiker als omstanders leiden. Uw garantie dekt mogelijk geen schade of aansprakelijkheid als gevolg van het gebruik van niet-goedgekeurde accessoires of vervangende onderdelen.
- Dit product produceert tijdens bedrijf een elektromagnetisch veld. Dit veld kan onder bepaalde omstandigheden de werking van actieve of passieve medische implantaten verstoren. Om het risico op ernstig of fataal letsel te beperken, raden we personen met een medisch implantaat aan om contact op te nemen met hun arts en de fabrikant van het medische implantaat voordat ze dit product gaan bedienen.

- Verwijder de accu uit het product voorafgaand aan het opladen.

## Veiligheidsinstructies voor bediening

---



**WAARSCHUWING:** Lees de volgende waarschuwingen voordat u het product gaat gebruiken.

---

- Wanneer u in een situatie belandt waarin u niet goed weet hoe u verder te werk moet gaan, moet u een expert raadplegen. Wend u tot uw dealer of uw servicewerkplaats. Gebruik de machine nooit voor taken waarvoor u niet voldoende gekwalificeerd bent.
- Sta niet toe dat kinderen het product gebruiken of in de buurt van het product komen. Het product start gemakkelijk, zodat kinderen deze mogelijk kunnen starten wanneer ze niet onder volledig toezicht staan. In dat geval kan er een risico op ernstig persoonlijk letsel bestaan. Koppel de accu los wanneer het product niet onder streng toezicht staat.
- Zorg ervoor dat er zich geen personen of dieren zich op een afstand kleiner dan 15 meter bevinden terwijl u werkt. Indien meerdere gebruikers in hetzelfde gebied werken, moet de veiligheidsafstand minimaal 15 meter bedragen. Anders is er een risico op ernstig persoonlijk letsel. Schakel het product onmiddellijk uit indien iemand dichterbij komt. Draai het product nooit rond zonder eerst te controleren of er achter u niet iemand zich in de veiligheidszone bevindt.
- Zorg ervoor dat u veilig kunt gaan en staan. Controleer of er eventuele hindernissen zijn als u onverwacht snel moet kunnen wegkomen (wortels, stenen, takken, kuilen, greppels enz.). Wees extra voorzichtig wanneer u op hellend terrein werkt.
- Zorg steeds voor een goede balans en een stabiele houding. Voorkom overstrekken.
- Let als u gehoorbescherming draagt op waarschuwingssignalen of geschreeuw. Doe uw gehoorbescherming altijd af zodra het product is gestopt.
- Houd rekening met de mensen in uw omgeving door het product niet te gebruiken op ongebruikelijke tijdstippen,

bijvoorbeeld 's avonds laat of 's morgens vroeg. Volg de plaatselijke regelgeving en verordeningen.

- Gebruik het product niet in de buurt van geopende ramen.
- Gebruik het product met een zo laag mogelijke luchtstroom. Het is zelden nodig om de volledige luchtstroom te gebruiken. Veel werkzaamheden kunnen met de halve luchtstroom uitgevoerd worden. Een lagere luchtstroom zorgt voor minder lawaai en minder stof. Bovendien vliegt het verzamelde/verplaatste afval dan ook niet alle kanten op.
- Gebruik een hark of een bezem om het vastzittende vuil van de grond los te maken.
- Houd de mond van de blaaspijp zo dicht mogelijk bij de grond.
- Wees u bewust van uw omgeving. Richt het product weg van mensen, dieren, speelplaatsen en auto's enz.
- Beperk de blaastijd tot een minimum door stoffige gebieden met behulp van sproeiapparatuur te bevochtigen.

- Let op de windrichting. Werk met de wind mee om uw werk te vergemakkelijken.
- Stop het product en verwijder de accu als het product abnormaal gaat trillen.
- Het is tijdrovend om het product te gebruiken om grote bergen te verplaatsen en het creëert onnodig lawaai.
- Ruim uw rommel op. Vergewis u ervan dat u geen vuil op het erf van iemand anders heeft geblazen.
- Ren niet met het product.
- De krachtige luchtstroom kan voorwerpen met zo'n snelheid verplaatsen dat ze terug kunnen stuiteren en ernstig letsel aan uw ogen kunnen veroorzaken.

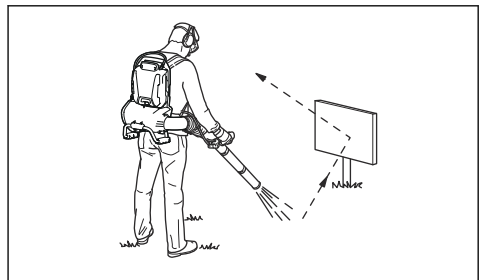

- Richt de luchtstroom nooit op mensen of dieren.
- Zet de motor uit voordat u accessoires of andere onderdelen monteert of demonteert.

- Houd alle lichaamsdelen uit de buurt van hete oppervlakken.
- Leg het product nooit neer terwijl het is geactiveerd, tenzij u er goed zicht op hebt.
- Het product mag niet worden gebruikt op ladders of steigers.

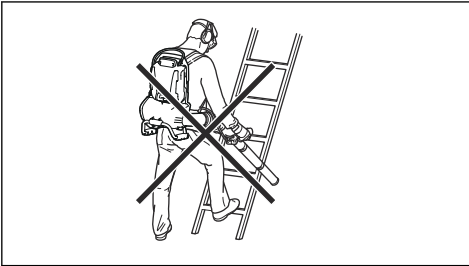

- Gebruik het product nooit zonder de mogelijkheid hulp in te roepen in geval van nood.
- Kijk uit voor wegschietende objecten. Stenen, afval, enzovoort kunnen omhoog schieten in uw ogen en blindheid of ernstig letsel veroorzaken.
- Gebruik een aardlekschakelaar om de veiligheid tijdens het opladen te verbeteren. Er is een aardlekschakelaar aangebracht ter bescherming van gebruikers bij een eventuele elektrische storing.
- Dit product staat bekend om haar lage trilbelasting. Als men teveel wordt blootgesteld aan trillingen, kan dit tot bloedvaten- en zenuwbeschadigingen

leiden bij personen die een slechte bloedcirculatie hebben. Consulteer uw dokter wanneer u symptomen heeft die wijzen op te grote blootstelling aan trillingen. Dergelijke symptomen zijn o.a. een doof gevoel, gevoelloosheid, tintelingen, een prikkelend gevoel, pijn, krachtverlies, veranderingen van huidskleur of conditie van de huid. Deze symptomen komen meestal voor op vingers, handen of polsen.

- Gebruik het product alleen voor het beoogde doel.
- Het is niet mogelijk om elke mogelijke situatie te vermelden. Wees altijd voorzichtig en gebruik uw gezond verstand. Vermijd situaties die uw capaciteiten te boven gaan. Als u na het lezen van deze instructies nog vragen hebt over de bedieningsprocedures dient u een expert te raadplegen voordat u verder gaat.
- Wanneer u met het product werkt moet u altijd het draagstel dragen. Als u dit niet doet, kunt u het product niet veilig bedienen en uzelf en/of anderen verwonden.

## Persoonlijke beschermingsuitrusting



**WAARSCHUWING:** Lees de volgende waarschuwingen voordat u het product gaat gebruiken.

- Draag tijdens het gebruik van het product altijd goedgekeurde persoonlijke beschermingsuitrusting. Persoonlijke beschermingsuitrusting kunnen niet alle risico's uitsluiten maar kunnen de ernst van eventueel letsel helpen beperken. Vraag uw dealer u te helpen bij het kiezen van de juiste beschermingsmiddelen.
- Langdurige blootstelling aan lawaai kan leiden tot permanente gehoorbeschadiging. Over het algemeen zijn accu-aangedreven producten relatief stil, maar schade kan voortvloeien uit een combinatie van geluidsniveau en lang gebruik. raadt aan dat gebruikers gebruik maken van gehoorbescherming wanneer producten gedurende een groot deel van de dag worden gebruikt. Bij continu en

regelmatig gebruik dienen gebruikers hun gehoor regelmatig te laten controleren. Let op: gehoorbescherming beperkt de mogelijkheid om geluiden en waarschuwingssignalen te horen.

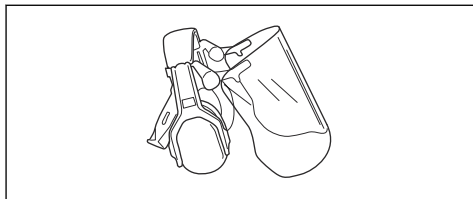

- Gebruik goedgekeurde oogbescherming. Als u een vizier gebruikt, moet u ook een goedgekeurde veiligheidsbril gebruiken. Een goedgekeurde veiligheidsbril moet voldoen aan de norm ANSI Z87.1 voor de VS of EN 166 voor de EU-landen.

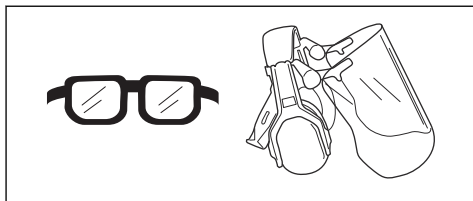

- Gebruik kleding van stevige stof. Gebruik altijd een zware lange broek en lange mouwen. Gebruik geen loszittende kleding die gemakkelijk kan blijven haken aan takjes en struikgewas. Draag geen sieraden, korte broek of

sandalen of loop niet op blote voeten. Bind voor de veiligheid lang haar samen tot boven schouderhoogte.

- Houd een EHBO-does binnen handbereik.

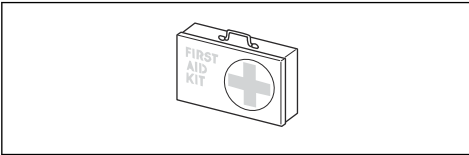

- U moet een stofmasker gebruiken als het risico van stof bestaat.

## Veiligheidsvoorzieningen op het product



**WAARSCHUWING:** Lees de volgende waarschuwingen voordat u het product gaat gebruiken.

- De levensduur van het product kan worden verkort en het risico op ongevallen kan toenemen wanneer het onderhoud van het product niet op de juiste manier plaatsvindt en wanneer service en/of reparaties niet vakkundig worden uitgevoerd. Indien u meer informatie nodig hebt, verzoeken wij u contact op te nemen met de dichtstbijzijnde servicedealer.
- Gebruik een product nooit wanneer de veiligheidsvoorzieningen defect zijn. De veiligheidsuitrusting van het product moet geïnspecteerd en onderhouden worden zoals beschreven in dit hoofdstuk. Als uw product een van deze controles niet doorstaat, moet u contact opnemen met uw servicewerkplaats om uw unit te laten repareren.
- Om service en reparaties aan het product uit te voeren, moet u een speciale opleiding hebben. Dit geldt met name voor de veiligheidsuitrusting van het product. Als uw product een van de volgende controles niet goed doorstaat, moet u ermee naar uw servicewerkplaats gaan. Als u één van onze producten

koopt, garandeert dit dat de reparaties en service door een vakman kunnen worden uitgevoerd. Als u uw product hebt gekocht bij één van onze servicedealers die geen servicewerkplaats heeft, vraag dan waar de dichtstbijzijnde erkende werkplaats is.

## De gebruikersinterface controleren

1. Houd de start/stop-knop (A) ingedrukt.

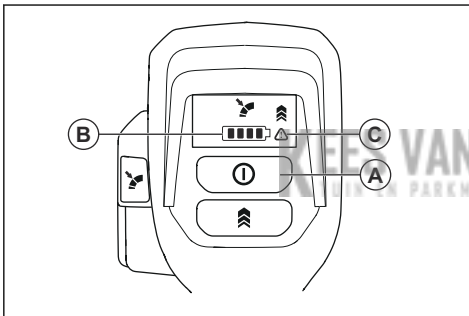

- a) Het product is ingeschakeld wanneer de led (B) brandt.
  - b) Het product is uitgeschakeld wanneer de led (B) uit is.
2. Raadpleeg *Gebruikersinterface op pagina 65* als het waarschuwingslampje (C) brandt of knippert.

## Activeringsschakelaar controleren

- Druk de activeringsschakelaar kort in om te controleren of deze vrij beweegt.

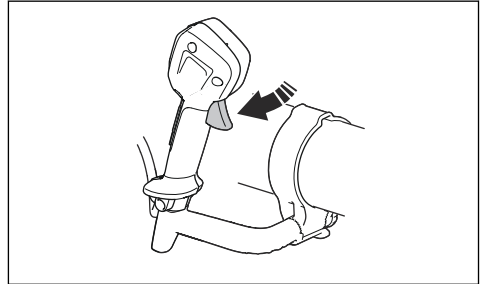

## Veiligheid van het draagstel



**WAARSCHUWING:** Lees de volgende waarschuwing voordat u het product gebruikt.

Wanneer u met het product werkt moet u altijd het draagstel dragen. Als u dit niet doet, kunt u het product niet veilig bedienen en uzelf en anderen verwonden. Zorg ervoor dat de heupgordel en borstriem zijn vergrendeld en correct zijn aangehaald. Een niet-gesloten gordel kan vast komen te zitten in de ventilator van het product of hierin worden gezogen.

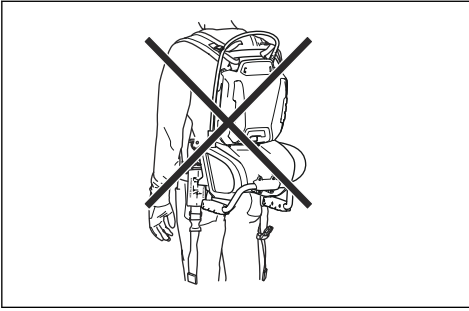

## De snelle ontgrendelfunctie gebruiken

Verwijder de ruggedragen blazer snel in een noodgeval.

1. Druk de klemmen in en verwijder de banden.

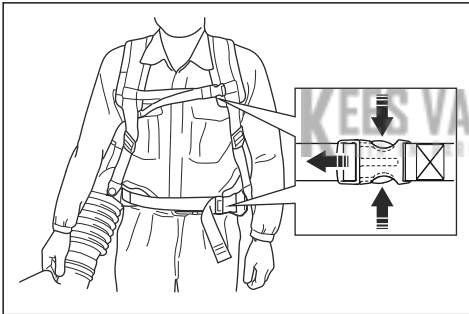

2. Verwijder het draagstel.

## Veiligheidsinstructies voor onderhoud



**WAARSCHUWING:** Lees de volgende waarschuwingen voordat u onderhoud aan het product gaat uitvoeren.

- Verwijder de accu voordat u onderhoud of andere controles uitvoert, of het product demonteert.
- De gebruiker mag alleen de onderhouds- en servicewerkzaamheden uitvoeren die in deze bedieningshandleiding zijn beschreven. Ga naar uw servicedealer voor verdergaande service- of onderhoudswerkzaamheden.
- Zorg dat alle moeren, bouten en schroeven vast zijn aangedraaid, om er zeker van te zijn dat het product veilig functioneert.
- Vervang versleten of beschadigde onderdelen.
- Als u geen onderhoud uitvoert, verkort dit de levenscyclus van het product en vergroot het risico op ongevallen.
- Voor alle service en reparaties is speciale training vereist, vooral voor de veiligheidsvoorzieningen op het product. Als niet alle controles in deze bedieningshandleiding een goed resultaat geven na onderhoud, ga dan naar uw servicedealer. Wij garanderen dat u daar professionele

reparaties en service voor uw product krijgt.

- Gebruik alleen originele reserveonderdelen.

## Montage

### Inleiding



**WAARSCHUWING:** Zorg dat u het hoofdstuk over veiligheid hebt gelezen en begrepen voordat u het apparaat monteert.

### De buis en handgrepen op het product monteren

1. Zet de klem (B) op de flexibele buis (C) en bevestig de flexibele buis aan de uitlaat (A) van de blazer.

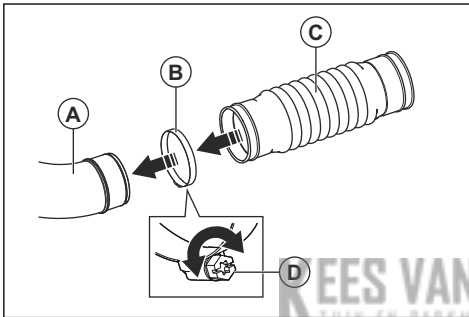

2. Zorg ervoor dat de klemschroef (D) is gepositioneerd zoals weergegeven in de afbeelding. Draai de schroef vast.
3. Bevestig de transportband (O) aan de geleidesleuf van de draaikoppeling (H).

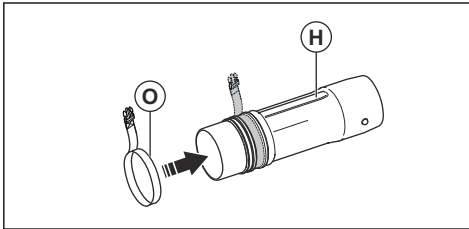

4. Zet de klem (B) op de flexibele buis (C) en bevestig de draaikoppeling (H).

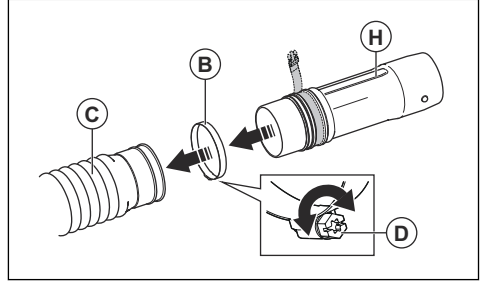

5. Zorg ervoor dat de klemschroef (D) is gepositioneerd zoals weergegeven in de afbeelding. Draai de schroef vast.
6. Lijn de knoppen (J) uit met elke kant van de draaikoppeling (H).
7. Bevestig de bedieningshendel (I) aan de geleidesleuf (K) van de draaikoppeling (H). Zorg ervoor dat de schroef op de bedieningshendel zich aan de onderkant van de regelpijp bevindt.

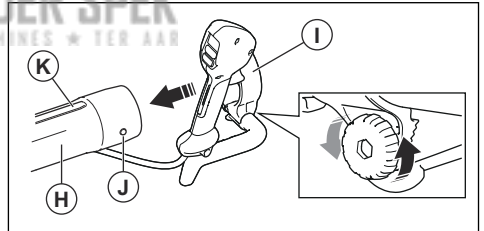

8. Draai de schroef op de bedieningshendel volledig vast.
9. Sluit de tussenpijp (L) aan op de draaikoppeling (H). Zorg ervoor dat de knop (J) is uitgelijnd met de geleidesleuf van de tussenpijp.

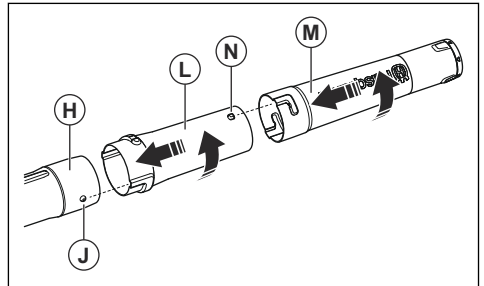

10. Draai de tussenpijp volledig rond om de regelpijp en de tussenpijp te vergrendelen.
11. Sluit de blaaspijp (M) aan op de tussenpijp (L). Zorg ervoor dat de knop (N) op de tussenpijp omhoog wijst en in de geleidesleuf van de blaaspijp gaat.
12. Draai de blaaspijp volledig rond om de tussenpijp en de blaaspijp te vergrendelen.
13. Bevestig de huls rondom de flexibele pijp en de kabel zoals weergegeven in de afbeelding. Sluit de rits.

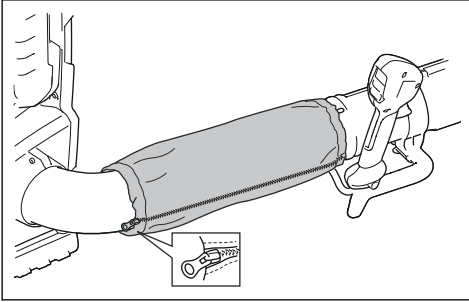

## Draagstel afstellen

Een correct afgesteld draagstel en product vereenvoudigen de bediening. Stel het draagstel af voor de beste werkhouding.

1. Doe het draagstel van het product om.

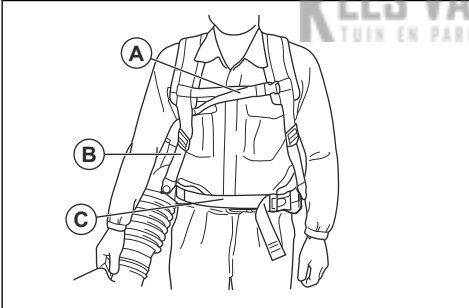

2. Maak de heupband vast met de klem (C). Trek de band aan, totdat het gewicht van het product op uw heupen rust.
3. Stel de zijriemen (B) af totdat het product strak tegen uw lichaam zit.
4. Bevestig de borstband aan de klem (A).
5. Trek de band aan.

## Het product in de transportmodus zetten

1. Draai de blaaspijp linksom totdat deze omhoog wijst.

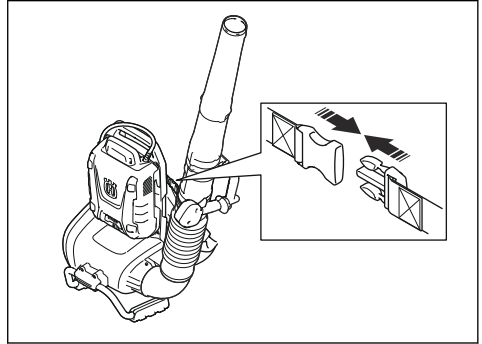

2. Maak de transportklem vast.

## Werking

### Inleiding



**WAARSCHUWING:** Zorg dat u het hoofdstuk over veiligheid hebt gelezen en begrepen voordat u het product gebruikt.

### Husqvarna Connect

Husqvarna Connect is een gratis app voor uw mobiele apparaat. De Husqvarna Connect-app biedt uitgebreide functies voor uw Husqvarna-product.

- Uitgebreide productinformatie.
- Informatie over, en hulp bij, onderdelen en onderhoud van uw product.

### Draadloze Bluetooth®-technologie

Producten met ingebouwde draadloze Bluetooth®-technologie kunnen verbinding maken met mobiele apparaten en bieden extra functies.

Het symbool voor draadloze Bluetooth®-technologie wordt getoond als uw mobiele apparaat is verbonden met het apparaat.

## Husqvarna Connect gebruiken

1. Download de Husqvarna Connect-app op uw mobiele apparaat.
2. Registreer in de Husqvarna Connect-app.
3. Volg de instructies in de Husqvarna Connect-app om verbinding te maken met het product en dit te registreren.

**Let op:** De Husqvarna Connect-app kan niet in alle markten worden gedownload.

## De accu aansluiten op het product



**WAARSCHUWING:** Gebruik uitsluitend originele Husqvarna-accu's in het product.

1. Zorg ervoor dat de accu volledig is opgeladen.
2. Trek aan de vergrendelingshendels.
3. Plaats de accu in de backpackhouder.

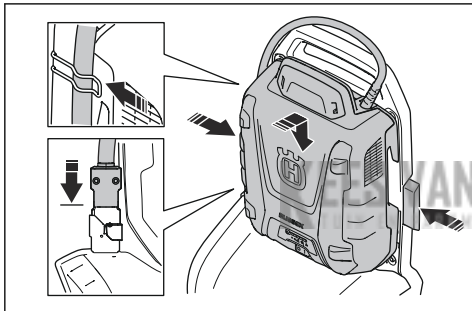

4. Druk op de vergrendelingshendels om de accu te vergrendelen.
5. Sluit de kabel aan op de connector.
6. Plaats de kabel in de klem op de backpackhouder.

## Product starten

1. Druk op de startknop op de backpack-accu om de backpack-accu te starten. Ga niet verder met de volgende stappen voordat de groene ledlampjes branden.

**Let op:** Na het inschakelen van de backpack-accu duurt het opstarten ongeveer 4 seconden. Tijdens het opstarten worden de ventilatoren ingeschakeld en knipperen de groene ledlampjes op de accu. Als de groene ledlampjes op de accu branden, kan het product worden gestart.

2. Houd de startknop ingedrukt totdat de groene ledlampjes op het gebruikersinterface gaan branden.

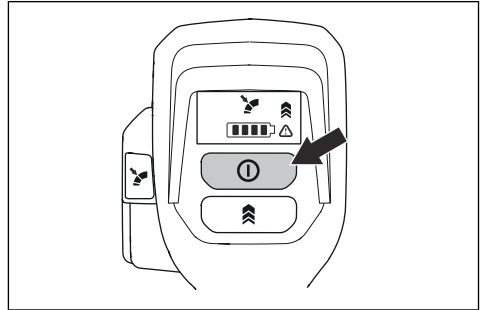

## Product stoppen

1. Laat de activeringingsschakelaar los.
2. Houd de stopknop ingedrukt totdat het groene ledlampje uit gaat.
3. Verwijder de kabel uit de klem op de backpackhouder.
4. Trek aan de vergrendelingshendels om de accu te ontgrendelen.

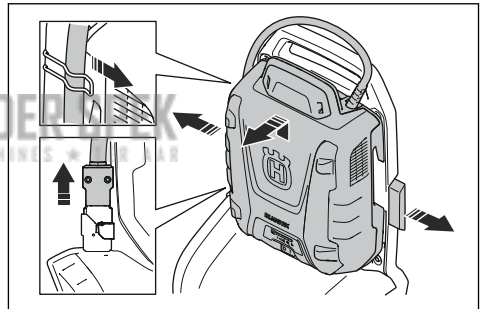

5. Koppel de kabel los van de connector.
6. Verwijder de accu uit het product.

**Let op:** Als de backpack-accu meer dan 30 minuten niet wordt gebruikt, stopt de backpack-accu automatisch. Druk op de startknop op de backpack-accu om de backpack-accu te starten.

## Het product gebruiken

1. Trek aan de activeringsschakelaar om de optimale luchtstroom voor uw werk te selecteren.

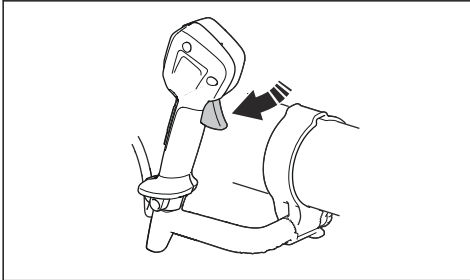

2. Druk op de knop Cruise control om de geselecteerde luchtstroom in te stellen. De led gaat branden.

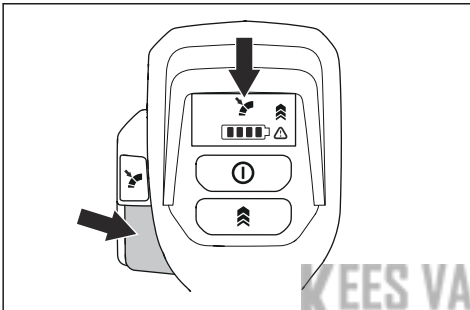

3. Blijf werken met de geselecteerde luchtstroom. De activeringsschakelaar hoeft niet te worden ingedrukt.

4. Druk op de activeringsschakelaar om de luchtstroom te verhogen. Wanneer de activeringsschakelaar wordt losgelaten gaat de luchtstroom terug naar de luchtstroom die in stap 2 is ingesteld.

5. Laat de activeringsschakelaar los en druk op de knop Cruise control om de functie Cruise control uit te schakelen.

## De luchtstroom maximaal verhogen

1. Start het product. Zie *Product starten op pagina 63*.
2. Druk op de knop Boost mode voor een maximale luchtstroom wanneer de activeringsschakelaar is ingedrukt. De led gaat branden om aan te geven dat de functie Boost mode is ingeschakeld. De functie Boost mode heeft geen tijdslimiet.

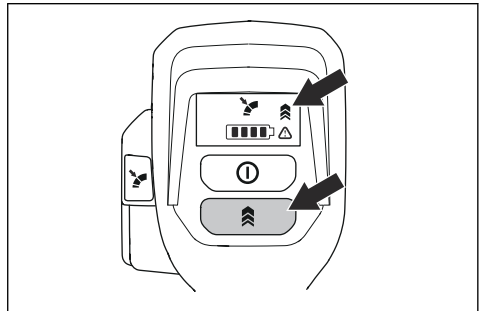

3. Druk nogmaals op de knop Boost mode om de functie Boost mode uit te schakelen.

## Onderhoud

### Inleiding

dient u het hoofdstuk over veiligheid te lezen en hebben begrepen.



**WAARSCHUWING:** Voordat u onderhoudswerkzaamheden gaat uitvoeren,

### Onderhoudsschema

Onderhoud	Elke dag	Wekelijks	Maandelijks
Reinig de externe oppervlakken van het product met een schone en droge doek. Gebruik geen water.	X		
Zorg ervoor de handgrepen schoon en droog zijn. Verwijder olie en vet.	X		
Controleer of de start/stop-knop correct werkt en niet beschadigd is.	X		
Controleer of de activeringsschakelaar correct werkt.	X		
Controleer of de moeren en schroeven goed zijn vastgedraaid.	X		

Onderhoud	Elke dag	Wekelijks	Maandelijks
Controleer of de ontgrendelknoppen op de accu naar behoren werken en de accu wordt vergrendeld.	X		
Controleer of alle koppelingen, aansluitingen en kabels niet beschadigd zijn. Verwijder vuil.		X	
Controleer of de accuaansluitingen niet beschadigd zijn.			X

## Luchtinlaat controleren

prestaties van het product en kan leiden tot oververhitting van de motor.

1. Zorg dat de luchtinlaat niet is geblokkeerd.

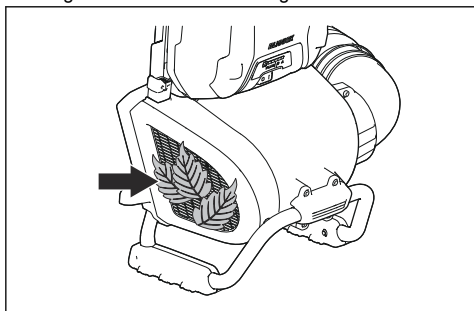

2. Schakel het product uit en verwijder indien nodig ongewenst materiaal.

## Product, accu en acculader reinigen

1. Reinig het product met een droge doek na gebruik.
2. Reinig de accu en acculader met een droge doek. Houd de accu geleiderails schoon.
3. Zorg ervoor dat deze onderdelen schoon zijn voordat de accu wordt aangesloten op de acculader of het product:
  - a) De aansluitingen op de backpack-accukabel.
  - b) De aansluitingen op de accu-adaptor van de backpack.
  - c) De aansluitingen op de acculader.
  - d) De aansluitingen op de backpack-blazer.



**OPGELET:** Een geblokkeerde luchtinlaat leidt tot verminderde

Kees van der Spek  
Bosmachines • Ter Aar

## Probleemoplossing

### Gebruikersinterface

Gebruikersinterface	Mogelijke fouten	Mogelijke actie
Groene led knippert	Lage accuspanning.	Laad de accu op.
Rode fout-led knippert	Temperatuurafwijking.	Laat het product afkoelen.
Het product start niet	Vuil in de accuaansluitingen.	Reinig met perslucht of een zachte borstel.
	De accu is uitgeschakeld.	Start de accu.
Rode fout-led knippert	Het product moet worden onderhouden.	Neem contact op met de service-werkplaats.

## Vervoer, opslag en verwerking

### Transport en opslag

- Neem de bijzondere voorschriften op de verpakking en labels voor commercieel transport in acht. Dit geldt ook voor derden en expediteurs.
- Neem contact op met een persoon die gespecialiseerd is op het gebied van gevaarlijke stoffen voordat u het product verzendt. Neem alle van toepassing zijnde nationale voorschriften in acht.
- Verwijder de accu bij opslag of vervoer.
- Reinig het product en voer een volledige onderhoudsbeurt uit voordat u het product voor langere tijd opstaat.
- Bewaar het apparaat alleen op een droge plaats.
- Bevestig het product stevig tijdens vervoer.

### Accu, acculader en product afvoeren

Het onderstaande symbool betekent dat het product geen huishoudelijk afval is. Lever het in bij een

recyclepunt voor elektrische en elektronische apparatuur. Dit voorkomt vervuiling van het milieu en letsel bij personen.

Neem contact op met de lokale autoriteiten, het afvalverwerkingsbedrijf of uw dealer voor meer informatie.

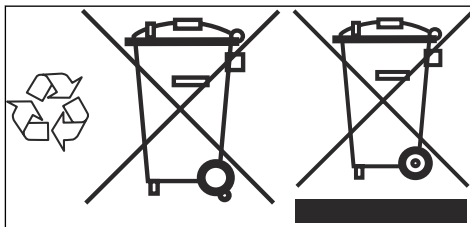

**Let op:** Het symbool staat op het product of op de verpakking van het product.

## Technische gegevens

### Technische gegevens

	550iBTX
<b>Motor</b>	
Motortype	BLDC (borstelloos) 36 V
<b>Gewicht</b>	
Gewicht zonder accu, kg/lb	6,3/13,9
<b>Geluidsemissies<sup>9</sup></b>	
Geluidsvermogeniveau, gemeten dB(A)	95
Geluidsvermogeniveau, gegarandeerd L <sub>WA</sub> dB (A)	96
<b>Waterbeschermingsniveau</b>	
Geschikt voor alle weersomstandigheden	Ja
IPX4 <sup>10</sup>	Ja

<sup>9</sup> Geluidsemissie naar de omgeving gemeten als geluidsvermogen (L<sub>WA</sub>) volgens EG-richtlijn 2000/14/EG. Het gerapporteerde geluidsvermogeniveau voor de machine is gemeten met het originele hulpstuk dat het hoogste niveau geeft. Het verschil tussen gegarandeerd en gemeten geluidsvermogen is dat het gegarandeerde geluidsvermogen ook spreiding in het meetresultaat omvat en de verschillen tussen de verschillende machines van hetzelfde model conform Richtlijn 2000/14/EG.

<sup>10</sup> De draagbare accumachines van Husqvarna die zijn gemarkeerd met IPX4 voldoen aan deze vereisten op productgoedkeuringsniveau

	<b>550IBTX</b>
<b>Geluidsniveau<sup>11</sup></b>	
Equivalent geluidsdrukniveau op oorhoogte van de gebruiker, gemeten in overeenstemming met EN/ISO 11203 en ISO 22868, dB(A):	76
<b>Trillingsniveau<sup>12</sup></b>	
Trillingsniveaus in de handgrepen, gemeten volgens ISO 22867, m/s <sup>2</sup>	0,1
<b>Ventilatorprestaties</b>	
Luchtstroom in normale modus met standaard rond mondstuk, m <sup>3</sup> /min	12,8
Luchtstroom in Boost mode met standaard rond mondstuk, m <sup>3</sup> /min	15,6
Maximale lichtsnelheid in normale modus met standaard rond mondstuk, m/s / mph	54/120,8
Maximale lichtsnelheid in Boost mode met standaard rond mondstuk, m/s / mph	66/147,6
Maximale blaaskracht in normale modus met standaard rond mondstuk, N	14
Maximale blaaskracht in Boost mode met standaard rond mondstuk, N	21
<b>Radiofrequentiegegevens voor Bluetooth®</b>	
Frequentieband, GHz	2,4-2,4835
Uitgangsvermogen, max. dBm	0

Geluids- en trillingsgegevens zijn bepaald op basis van het nominale maximale toerental.

### Goedgekeurde accu's

Gebruik uitsluitend originele Husqvarna BLi-accu's voor dit product

Accu	BLI 950X	BLI 550X
Type	Lithium-ion	Lithium-ion
Accucapaciteit, Ah	31,1	15,6
Nominale spanning, V	36	36
Gewicht, kg/lb	6,9/15,3	5,6/12,4

### Goedgekeurde acculaders

Acculader	QC330	QC500
Ingangsspanning, V	100-240	100-240

<sup>11</sup> De gerapporteerde gegevens voor een vergelijkbaar geluidsdrukniveau voor de machine vertonen een typische statistische spreiding (standaardafwijking) van 3 dB(A).

<sup>12</sup> De gerapporteerde gegevens voor een trillingsniveau vertonen een typische statistische spreiding (standaardafwijking) van 2 m/s<sup>2</sup>.

<b>Acculader</b>	<b>QC330</b>	<b>QC500</b>
Frequentie, Hz	50-60	50-60
Vermogen, W	330	500

---

## Accessoires

---

### Goedgekeurde accessoires

Goedgekeurde accessoires	Type	Art.nr.
Mondstuk (lengte)	Plat mondstuk (600 mm)	579 79 75-01
	Rond mondstuk met metalen ring (300 mm)	586 10 63-01
	Mondstukdemper (400 mm)	589 81 17-01
	Mondstuk	576 58 18-01
Handgreep	Handgreep	544 40 00-04

**KEES VAN DER SPEK**  
TUIN EN PARKMACHINES ★ TER AAR

---

## EG verklaring van overeenstemming

---

### EG verklaring van overeenstemming

**Husqvarna AB**, SE-561 82 Husqvarna, Zweden, tel.: +46-36-146500, verklaart dat de ruggedraden blazer **Husqvarna 550IBTX** (met of zonder Bluetooth) met serienummers van 2020 en later (het jaar staat duidelijk op het productplaatje vermeld, gevolgd door het serienummer) voldoet aan de eisen die zijn opgenomen in de RICHTLIJNEN VAN DE RAAD:

- - van 17 mei 2006 "met betrekking tot machines" **2006/42/EG**.
- - van 16 april 2014 "betreffende radioapparatuur" **2014/53/EU**.
- - van 26 februari 2014 "betreffende elektromagnetische compatibiliteit" **2014/30/EU**.
- - van 8 mei 2000 "betreffende geluidsemisatie door materieel voor gebruik buitenshuis" **2000/14/EC**.
- - van 8 juni 2011 "inzake beperking van het gebruik van bepaalde gevaarlijke stoffen in elektrische en elektronische apparatuur" **2011/65/EU**.

De volgende normen zijn van toepassing:

**EN 60335-1:2012+A13:2017, EN 50636-2-100:2014 (IEC 60335-2-100:2002), EN 61000-6-1:2007, EN 61000-6-3:2007+A1:2011, EN 63000:2018**

Voor producten met Bluetooth-functionaliteit ook:

**ETSI EN 301 489-1 v.2.1.1, ETSI EN 301 489-17 v.3.1.1, EN 300 328 v.2.2.2**

**RISE SMP Svensk Maskinprovning AB**, heeft een vrijwillig typeonderzoek uitgevoerd ten behoeve van

**Husqvarna AB**. Het certificaat heeft nummer: **01/012/006**

Aangemelde instantie 0404: RISE SMP Svensk Maskinprovning AB heeft ook overeenkomst bevestigd met bijlage VII van de richtlijnen van de Raad 2000/14/EC.

Voor informatie over geluidsemisaties, zie *Technische gegevens op pagina 66*.

Husqvarna, 2021-02-20



Pär Martinsson, Hoofd Ontwikkeling (gemachtigde vertegenwoordiger voor Husqvarna AB en verantwoordelijk voor technische documentatie)

---

## Geregistreerde handelsmerken

---

Het *Bluetooth*<sup>®</sup>-woordmerk en de logo's zijn geregistreerde handelsmerken die eigendom zijn van en het gebruik van deze merken door Husqvarna vindt plaats onder licentie.

**KEES VAN DER SPEK**  
TUIN EN PARKMACHINES ★ TER AAR

**KEES VAN DER SPEK**  
TUIN EN PARKMACHINES ★ TER AAR



[www.husqvarna.com](http://www.husqvarna.com)

KEES VAN DER SPEK  
TUIN EN PARKMACHINES ★ TER AAR

Originalanweisungen  
Instructions d'origine  
Originele instructies

1142148-20



2021-02-26