

KEES VAN DER SPEK
TUIN EN PARKMACHINES ✦ TER AAR

Gebruiksaanwijzing
Rider 115C
Rider 120C

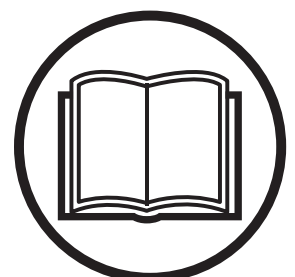

Neem de gebruiksaanwijzing grondig door en gebruik de machine niet voor u alles duidelijk heeft begrepen.

Dutch

INHOUD

Inhoud

INHOUD

Inhoud 2

INLEIDING

Beste klant! 3

Rijden en transport op de openbare weg 3

Slepen 3

Gebruik 3

Goede service 3

Servicejournaal

Service bij levering 4

Na de eerste 8 uur 4

VERKLARING VAN DE SYMBOLEN

Symbolen 5

VEILIGHEIDSINSTRUCTIES

Veiligheidsinstructies 6

Rijden op hellingen 7

Kinderen 8

Onderhoud 8

Transport 9

WAT IS WAT?

Plaatsing van de bedieningsorganen 10

PRESENTATIE

Presentatie 11

Maai-element 11

Hefstang voor het maai-element 11

Hendel voor instelling van maaihoogte 12

Zitting 12

Tanken 12

Ontkoppelingsregeling 12

Rijden

Voor de start 13

Controle van veiligheidssysteem 13

Starten van de motor 13

Starten van een motor met een zwakke accu 14

Rijden met de zitmaaier 15

Zet de motor uit. 15

Onderhoud

Onderhoudsschema 16

Schoonmaken 17

Demontage van de kappen van de zitmaaier 17

Controleren en afstellen van de besturingskabels 17

Parkeerrem controleren 18

Afstellen gaskabel 18

Vervangen van luchtfilter 18

Vervangen van brandstoffilter 19

Controleren van het luchtfilter van de brandstofpomp 19

Controle van de spanning van de banden 19

Ontstekingsstelsel 19

Zekeringen 20

Controle van veiligheidssysteem 20

Controle van de koelluchtinlaat van de motor 20

Servicestand voor maai-element 21

Controle van messen 23

De bladen vervangen 23

Verwijderen van BioClip-plug 23

Smeren

Controle van het oliepeil van de motor 24

Vervangen van motorolie 24

Smeren van voorwiellager 24

Smeren algemeen 24

Storingsschema

Stallen

Winterstalling 26

Beschermkap 26

Service 26

TECHNISCHE GEGEVENS

EG-verklaring van overeenstemming 28

KEES VAN DER SPEK
TUIN EN GRASMAKINES • TER AAR

INLEIDING

Beste klant!

Gefeliciteerd met uw keuze voor een Husqvarna Rider. De Husqvarna Riders hebben een uniek ontwerp met een vooropgeplaatste maai-inrichting en gepatenteerde knikbesturing. De Rider werkt heel effectief, ook op kleine en nauwe oppervlakken. De hendels die bij elkaar zijn geplaatst en een hydrostatische transmissie die met pedalen wordt geregeld, dragen ook bij tot de prestaties van de machine.

Deze gebruiksaanwijzing is een waardevol document. Door deze te lezen en toe te passen (voor gebruik, onderhoud enz.) kunt u de levensduur van uw machine verlengen en de inruilwaarde verhogen.

Als u uw Rider verkoopt, moet u de gebruiksaanwijzing aan de nieuwe eigenaar geven.

Het laatste hoofdstuk van de gebruiksaanwijzing is een Servicejournaal. Let erop dat de servicebeurten en reparaties worden ingevuld. Als u het journaal goed bijhoudt, nemen de kosten voor het seizoensgebonden onderhoud af en blijft de inruilwaarde van de machine hoog. Neem de gebruiksaanwijzing mee als u uw Rider voor een servicebeurt naar de werkplaats brengt.

Rijden en transport op de openbare weg

Controleer de geldende verkeersregels voor het rijden en vervoeren op de openbare weg. Bij eventueel transport moet u altijd goedgekeurd spanmateriaal gebruiken en ervoor zorgen dat de machine goed vast zit.

Slepen

Wanneer uw machine is voorzien van een hydrostaat mag u de machine alleen over zeer korte afstanden en met een lage snelheid slepen, anders bestaat het risico dat de hydrostaat beschadigd raakt.

Ontkoppel de transmissie als de machine moet worden gesleept. Zie instructies onder de rubriek Bypasskleppen.

Gebruik

De zitmaaier is bedoeld voor het maaien van gras op open en vlakke grondoppervlakken. Daarnaast zijn er diverse, door de fabrikant aanbevolen accessoires leverbaar waarmee het toepassingsgebied kan worden vergroot. Neem contact op met uw leverancier voor meer informatie over de beschikbare accessoires. De machine mag uitsluitend worden gebruikt in combinatie met door de fabrikant aanbevolen apparatuur. Elk ander gebruik is onjuist. Het voldoen aan en strikte opvolging van de voorwaarden voor gebruik, service en reparatie zoals die door de producent zijn aangegeven, vormen ook een essentieel onderdeel van het bedoelde gebruik.

Deze machine mag alleen worden gebruikt, onderhouden en gerepareerd door personen die de bijzondere kenmerken kennen en bekend zijn met de relevante veiligheidsprocedures.

Voorschriften ter voorkoming van ongevallen en alle andere algemeen erkende voorschriften op het gebied van veiligheid en bedrijfsgezondheid, en alle verkeersvoorschriften moeten te allen tijde in acht worden genomen.

Enige arbitraire wijzigingen die aan deze machine worden uitgevoerd, kunnen de producent ontheffen van zijn verantwoordelijkheid voor enige schade of verwonding die hieruit voortvloeit.

Goede service

Husqvarna-producten worden wereldwijd verkocht, zodat u als klant altijd verzekerd bent van de beste ondersteuning en service. Voordat het product wordt geleverd, is de machine bijvoorbeeld door uw wederverkoper gecontroleerd en afgesteld. Zie het certificaat in het Servicejournaal in deze gebruiksaanwijzing.

Gebruik bij reparatie alleen originele reserveonderdelen. Bij gebruik van andere onderdelen komt de garantie te vervallen.

Als u reserveonderdelen of ondersteuning bij servicevragen, garantiekwesties etc. wilt, kunt u contact opnemen met:

Deze gebruiksaanwijzing hoort bij de machine met productienummer:	Motor	Transmissie

Op het productplaatje van de machine kunt u de volgende informatie vinden:

- De typeaanduiding van de machine.
- Het typenummer van de producent.
- Het productienummer van de machine.

Geef typeaanduiding en productienummer aan wanneer u reserveonderdelen bestelt.

Servicejournaal

Service bij levering

- 1 Laad de accu 4 uur lang bij max. 3 A.
- 2 Monteer het stuur, de zitting en indien nodig andere onderdelen.
- 3 Controleer de luchtdruk in de banden (60 kPa, 0,6 bar, 9 psi) en pas deze aan.
- 4 Controleer of de juiste hoeveelheid olie in de motor zit.
- 5 Zorg ervoor dat de accu is aangesloten.
- 6 Vul brandstof bij en start de motor.
- 7 Controleer of de machine niet beweegt in neutraalstand.
- 8 Controleer:
 - Vooruit rijden.
 - Achteruit rijden.
 - De messen activeren.
 - Veiligheidsschakelaar voor zitting.
 - Veiligheidsschakelaar voor hendel.
 - Veiligheidsschakelaar voor de parkeerrem.
 - Controleer het toerental van de motor. Zie hoofdstuk Technische gegevens.
- 9 Informeer de klant over:
 - De noodzaak en de voordelen om het onderhoudsschema te volgen.
 - Effect van onderhoud en servicejournaal op de inruilwaarde van de machine.
 - Gebruiksmogelijkheden voor BioClip.
 - Vul het verkoopbewijs enz. in.

Deze service bij levering werd uitgevoerd. Geen andere opmerkingen. Verklaring:

Datum, meterstand, stempel, handtekening

Na de eerste 8 uur

- 1 Vervang de motorolie

VERKLARING VAN DE SYMBOLEN

Symbolen

Deze symbolen staan op de zitmaaier en in de gebruiksaanwijzing.

WAARSCHUWING! Slordig of onjuist gebruik kan resulteren in ernstig letsel of overlijden van de gebruiker of anderen.

Neem de gebruiksaanwijzing grondig door en gebruik de machine niet voor u alles duidelijk heeft begrepen.

Draag altijd:

- Goedgekeurde gehoorbeschermers

Dit product voldoet aan de geldende CE-richtlijnen.

Snel

Langzaam

Afzetten van de motor.

Choke.

Brandstof

Oliepeil

Maaihoogte

Achteruit

Vooruit

Ontsteking

Waarschuwing: draaiende delen. Houd de handen en voeten vrij.

Inschakelen



Uitschakelen

Handrem

Rem

Koppeling

Geluidsemisatie naar de omgeving volgens de richtlijnen van de Europese Gemeenschap. De emissie van de machine wordt aangegeven in het hoofdstuk Technische gegevens en op plaatjes.

Roterende messen.

Plaats uw handen of voeten niet onder het maaidek als de motor is ingeschakeld.

Gebruik de zitmaaier nooit op terrein dat meer dan 10° helt.

Gebruik de zitmaaier nooit als zich personen, in het bijzonder kinderen of huisdieren, ophouden in de nabijheid

Neem nooit passagiers mee op de zitmaaier of op het gereedschap

Rijd zonder maaikast zeer langzaam

Kijk vóór en tijdens het achteruitrijden achterom.

Let goed op dat uw handen en andere lichaamsdelen niet bekneld raken tussen de riem en de poelie.

Zet de motor af en maak de ontstekingskabel los vóór reparatie of onderhoud



VEILIGHEIDSINSTRUCTIES

Veiligheidsinstructies

Deze instructies zijn gemaakt voor uw veiligheid. Lees ze aandachtig door.

Verzeker uw zitmaaier

- Controleer de verzekering van uw nieuwe zitmaaier.
- Neem contact op met uw verzekeringsmaatschappij.
- U moet een verzekering hebben met volledige dekking voor verkeer, brand, schade, diefstal en WA.

Algemeen gebruik

- Lees alle instructies uit deze gebruiksaanwijzing en op de machine voordat u hem start. Vergewis u ervan dat u ze begrijpt en volg ze daarna op.



WAARSCHUWING! Deze machine produceert tijdens bedrijf een elektromagnetisch veld. Dit veld kan onder bepaalde omstandigheden de werking van actieve of passieve medische implantaten verstoren. Om het risico op ernstig of fataal letsel te beperken, raden we personen met een medisch implantaat aan om contact op te nemen met hun arts en de fabrikant van het medische implantaat voordat ze deze machine gaan bedienen.

- Leer hoe u de machine en de hendels op een veilige manier kunt gebruiken en leer hoe u snel kunt stoppen. Leer ook alle veiligheidsplaatjes herkennen.
- Laat de machine alleen gebruiken door volwassenen die ermee vertrouwd zijn.
- Zorg ervoor dat zich niemand vlakbij de machine bevindt, wanneer u de motor start, de aandrijving inschakelt of rijdt.
- Maak het terrein schoon van voorwerpen zoals stenen, speelgoed, draden enz. die door de messen opgenomen en weggeslingerd kunnen worden.



- Stop de motor en voorkom een motorstart voordat u de uitloopgoot schoonmaakt.
- Pas op voor de uitworp en richt die niet op iemand.
- Stop de motor om een motorstart te voorkomen, voordat u het maaielement schoonmaakt.
- Denk eraan dat de bestuurder verantwoordelijk is voor gevaren of ongelukken.
- Neem nooit passagiers mee. De machine is alleen bedoeld om door één persoon te worden gebruikt.



- Kijk altijd naar beneden en naar achteren voor en tijdens het naar achteren rijden. Hou zowel kleine als grote obstakels in de gaten.
- Rem af voordat u de bocht omgaat.
- Zet de messen uit wanneer u niet maait.
- Wees voorzichtig bij het rondan van een vast voorwerp, zodat de messen er niet tegen aan komen. Rijd nooit over vreemde voorwerpen heen.



WAARSCHUWING! Deze machine kan uw handen en voeten eraf maaien en voorwerpen wegslingeren. Wanneer u verzuimt de veiligheidsvoorschriften te volgen kan dit tot ernstig letsel leiden.



WAARSCHUWING! De uitlaatgassen van de motor van de machine, inclusief bepaalde stoffen daarin, en sommige machineonderdelen bevatten of stoten chemicaliën uit, waarvan men aanneemt dat ze kanker, schade aan de ongeboren vrucht of andere voortplantingsschade veroorzaken. De motor geeft koolmonoxide af, wat een kleurloos, giftig gas is. Gebruik de machine niet in afgesloten ruimtes.

- Gebruik de machine alleen bij daglicht of tijdens andere goed verlichte omstandigheden. Hou de machine op veilige afstand van gaten en andere ongelijkmatigheden in de grond. Wees opmerkzaam op andere mogelijke risico's.
- Gebruik de machine nooit als u moe bent, alcohol heeft gedronken of andere drugs heeft ingenomen of wanneer u medicijnen gebruikt die uw gezichtsvermogen, beoordelingsvermogen of coördinatievermogen negatief beïnvloeden.
- Pas op voor verkeer wanneer u vlakbij een weg werkt of deze oversteekt.

VEILIGHEIDSINSTRUCTIES

- Laat de machine nooit zonder toezicht met draaiende motor achter. Alvorens de machine te verlaten dient u altijd de bladen te stoppen, de handrem in te schakelen, de motor uit te schakelen en de sleutels te verwijderen.
- Gebruik de machine nooit bij slecht weer, zoals mist, regen, op vochtige of natte plekken, bij krachtige wind, strenge kou, kans op blikseminslag enz.
- Laat kinderen of andere personen die niet zijn opgeleid om met de machine om te gaan, deze nooit gebruiken of onderhouden. Lokale voorschriften kunnen de leeftijd van de gebruiker bepalen.



WAARSCHUWING! Bij al het gebruik van de machine moet goedgekeurde persoonlijke beschermingsuitrusting gebruikt worden. Persoonlijke beschermingsuitrusting elimineert de risico's niet, maar vermindert het schadelijk effect in geval van een ongeval. Vraag uw dealer om raad wanneer u uw uitrusting koopt.

- Gebruik gehoorbescherming om het risico van gehoorbeschadiging zo klein mogelijk te maken.



- Draag nooit loszittende kleding die vast kan komen te zitten in de bewegende delen.
- Gebruik de machine nooit blootvoets. Draag altijd beschermingsschoenen of beschermingslaarzen, het liefst met een stalen neus.



- Zorg ervoor dat er altijd EHBO-middelen bij de hand zijn wanneer u de machine gebruikt.



Rijden op hellingen

Het rijden op hellingen is een van de operaties waar het risico het grootst is dat de bestuurder de controle verliest of dat de machine omver valt, hetgeen ernstig letsel of overlijden kan veroorzaken. Alle hellingen vragen om extra voorzichtigheid. Wanneer u op de helling niet naar achteren kunt rijden of u voelt zich onzeker, maai ze dan niet.

BELANGRIJKE INFORMATIE

Rij nooit een helling af met een omhoog getild maaielement.

Ga als volgt te werk

- Verwijder hindernissen zoals stenen, takken enz.
- Maai naar boven en naar beneden, niet in zijwaartse richting.

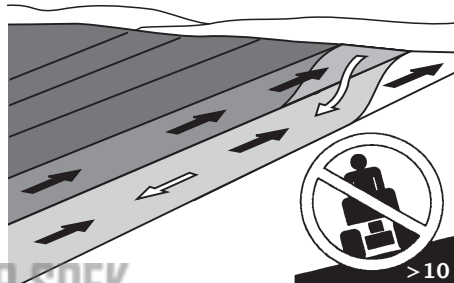

- Gebruik de zitmaaier nooit op terrein dat meer dan 10° helt.
- Wees extra voorzichtig met eventuele extra uitrusting, die de stabiliteit van de machine kan wijzigen.
- Voorkom het starten of stoppen op een helling. Als de banden gaan slippen, moet u de messen uitschakelen en langzaam van de helling afrijden.
- Rij altijd gelijkmatig en langzaam op hellingen.
- Maak geen plotselinge wijzigingen in snelheid of richting.
- Voorkom onnodige bochten op hellingen, en als het nodig is, draai dan langzaam en stap voor stap naar beneden, indien mogelijk. Rij langzaam. Gebruik kleine stuurbewegingen.
- Pas op voor greppels, kuilen en verhogingen en rij er niet overheen. Op ongelijk terrein kan de machine makkelijker omver vallen. Hoog gras kan hindernissen verbergen.



VEILIGHEIDSLINSTRUCTIES

- Maai niet vlakbij randen, sloten of wallen. De machine kan plotseling omslaan wanneer één wiel over de rand van een diepte of een sloot komt, of wanneer een rand instort.
- Maai geen nat gras. Dat is glad en de banden kunnen de grip verliezen zodat de machine gaat glijden.
- Probeer de machine niet te stabiliseren door een voet op de grond te zetten.
- Bij het schoonmaken van het onderstel mag de machine nooit vlak naast een rand of sloot gereden worden.
- Houd bij het maaien het toestel uit de buurt van bosjes en andere objecten om een opwarmingseffect te voorkomen.
- Volg de aanwijzingen van de producent over wielvervaarders of contragewichten om de stabiliteit van de machine te verhogen.

BELANGRIJKE INFORMATIE

Wielvervaarders, gemonteerd op de achterwielen worden aanbevolen voor het rijden op hellingen voor een veiliger sturen en beter aandrijfvermogen. Vraag advies aan uw dealer over het gebruik van wielvervaarders als u niet zeker bent. Op AWD-machines kunnen geen wielvervaarders worden gebruikt, Gebruik een contragewicht.

Kinderen

- Ernstige ongelukken kunnen gebeuren als men niet alert is op kinderen in de buurt van de machine. Kinderen worden vaak door de machine en de maaiwerkzaamheden aangetrokken. Ga er nooit van uit dat kinderen op de plek blijven waar u ze het laatst zag.
- Hou kinderen weg van het maaiterrein en onder zorgvuldig toezicht van een andere volwassene.
- Wees op uw hoede en zet de machine uit wanneer kinderen het werkterrein betreden.
- Kijk voor en tijdens een achteruitrijmanoeuvre naar achteren en naar beneden naar kleine kinderen.
- Laat kinderen nooit meerijden. Ze kunnen vallen en zich ernstig bezeren of het zonder risico's manoeuvreren van de machine belemmeren.
- Laat kinderen de machine nooit bedienen.

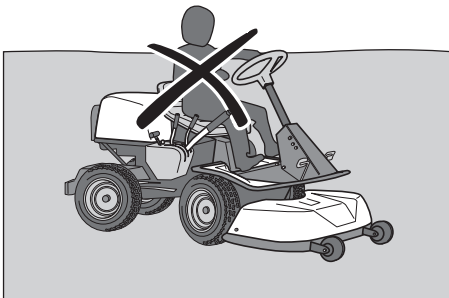

- Wees extra voorzichtig in de buurt van hoeken, bosjes, bomen of andere voorwerpen die het zicht belemmeren.

Onderhoud

- Afzetten van de motor. Voorkom een start door de ontstekingskabel van de bougie te halen of verwijder de ontstekingsleutel voordat u afstellingen maakt of onderhoud uitvoert.
- Vul nooit binnenshuis brandstof bij.



- Benzine en benzinedampen zijn giftig en zeer brandgevaarlijk. Wees extra voorzichtig bij het hanteren van benzine omdat onachtzame hantering kan leiden tot persoonlijk letsel of brand.
- Bewaar de brandstof alleen in jerrycans die voor dit doel zijn goedgekeurd.
- Als de motor draait, mag de brandstofdop nooit worden verwijderd en mag de brandstoftank nooit worden bijgevuld.
- Laat de motor afkoelen voordat u brandstof bijvult. Rook niet. Vul brandstof niet bij in de buurt van vonken of open vlammen.
- Ga om rekening te houden met het milieu zorgvuldig om met olie, oliefilter, brandstof en accu. Volg de lokale recyclingbepalingen.
- Elektrische schokken kunnen verwondingen veroorzaken. Raak geen kabels aan wanneer de motor loopt. Probeer het ontstekingsysteem niet met uw vingers.



WAARSCHUWING! De motor en het uitlaatsysteem worden zeer warm tijdens gebruik. Risico voor brandwonden bij aanraking. Houd bij het maaien het toestel uit de buurt van bosjes en andere objecten om een opwarmingseffect te voorkomen.

- Als er lekkage is opgetreden in het brandstofsysteem mag de motor niet gestart worden voordat dit is verholpen.
- Bewaar de machine en de brandstof zodanig dat er geen risico bestaat dat lekkende brandstof of brandstofdampen schade kunnen veroorzaken.
- Controleer voor ieder gebruik het brandstofpeil en laat ruimte over voor de brandstof om uit te zetten, omdat de warmte van de motor en de zon anders de brandstof zo uit kunnen laten zetten dat deze overloopt.
- Voorkom overvulling. Als er benzine op de machine is geknoeid, moet u dit opdrogen en wachten tot het verdampt is voordat u de motor start. Wanneer u op uw kleding hebt geknoeid moet u zich omkleden.
- Laat de machine afkoelen voordat u iets doet aan de motorkamer.

VEILIGHEIDSIINSTRUCTIES



WAARSCHUWING! De accu bevat lood en loodverontreinigingen, chemicaliën waarvan men denkt dat ze kanker, schade aan de ongeboren vrucht of andere voortplantingsschade veroorzaken. Was uw handen nadat u de accu hebt aangeraakt.

- Wees zeer voorzichtig bij het hanteren van accuzuur. Zuur op de huid kan ernstige bijtwonden veroorzaken. Spoel onmiddellijk met water wanneer u op uw huid knoeit.
- Zuur in de ogen kan blindheid veroorzaken. Spoel onmiddellijk af met overvloedig water gedurende minstens 20 minuten en raadpleeg meteen een arts.
- Wees voorzichtig bij het onderhoud van de accu. In de accu wordt een explosief gas gevormd. Voer nooit onderhoud aan de accu uit terwijl u rookt of in de buurt van open vuur of vonken. De accu kan dan exploderen en zwaar letsel veroorzaken.

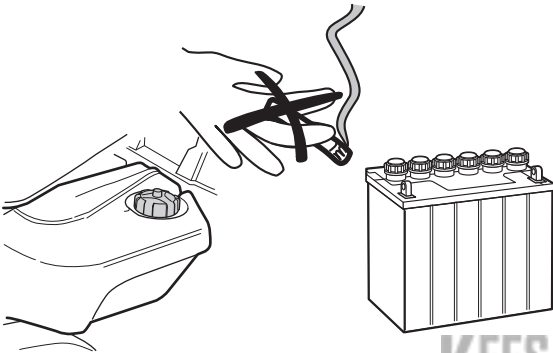

- Zorg ervoor dat bouten en moeren goed zijn vastgedraaid en dat de uitrusting in goede staat verkeert.
- Wijzig de veiligheidsmiddelen nooit. Controleer regelmatig of ze werken. De machine mag niet gebruikt worden met kapotte of niet gemonteerde beschermingsplaten, beschermingskappen, veiligheidsschakelaars of andere beschermingen.
- Hou rekening met het risico dat u gewond raakt door beweegbare of warme onderdelen wanneer u de motor met open motorkap of verwijderde beschermkappen start.
- Wijzig de instelling van de regelaars niet. Wanneer u met een te hoog toerental rijdt, bestaat het risico van machinebeschadiging.
- Gebruik de machine nooit binnenshuis of in ruimtes die ventilatie missen. De uitlaatgassen bevatten koolmonoxide, een geurloos, giftig en levensgevaarlijk gas.

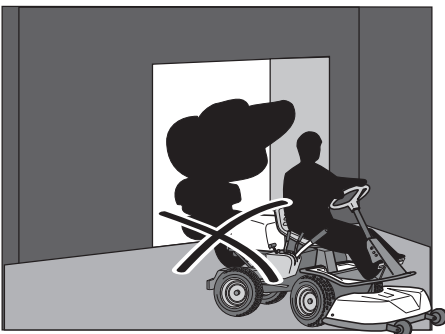

- Stop om de uitrusting te inspecteren wanneer u tegen een voorwerp aanrijdt. Repareer, indien nodig, voordat u start.
- Voer nooit afstellingen uit terwijl de motor draait.
- De machine is alleen getest en goedgekeurd met door de producent geleverde en aanbevolen uitrusting.
- De mesranden zijn scherp en kunnen snijwonden geven. Verpak de bladen of gebruik beschermingshandschoenen wanneer u ze hanteert.
- Controleer regelmatig de werking van de handrem. Stel af en onderhoud naar behoefte.
- Verminder het brandgevaar door gras, blad en ander vuil dat erin vast komt te zitten van de machine te halen. Laat de machine afkoelen voor deze in de stalling wordt gezet.

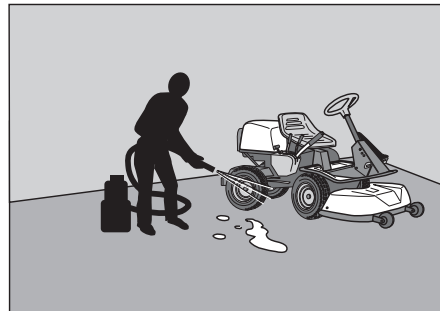

Transport

BELANGRIJKE INFORMATIE

De handrem is niet voldoende om de machine vast te zetten tijdens transport. Zorg ervoor de machine goed op het transportvoertuig vast te zetten.

- De machine is zwaar en kan ernstige beknellingswonden veroorzaken. Wees extra voorzichtig wanneer hij op of van een auto of een aanhanger wordt geladen.
- Gebruik een goedgekeurde aanhanger om de machine te transporteren. Activeer de handrem en zet de machine bij transport vast met goedgekeurde spanmiddelen, zoals spanbanden, kettingen of touw.
- Controleer en volg lokale verkeersbepalingen voordat u de machine vervoert of op een weg rijdt.

WAT IS WAT?

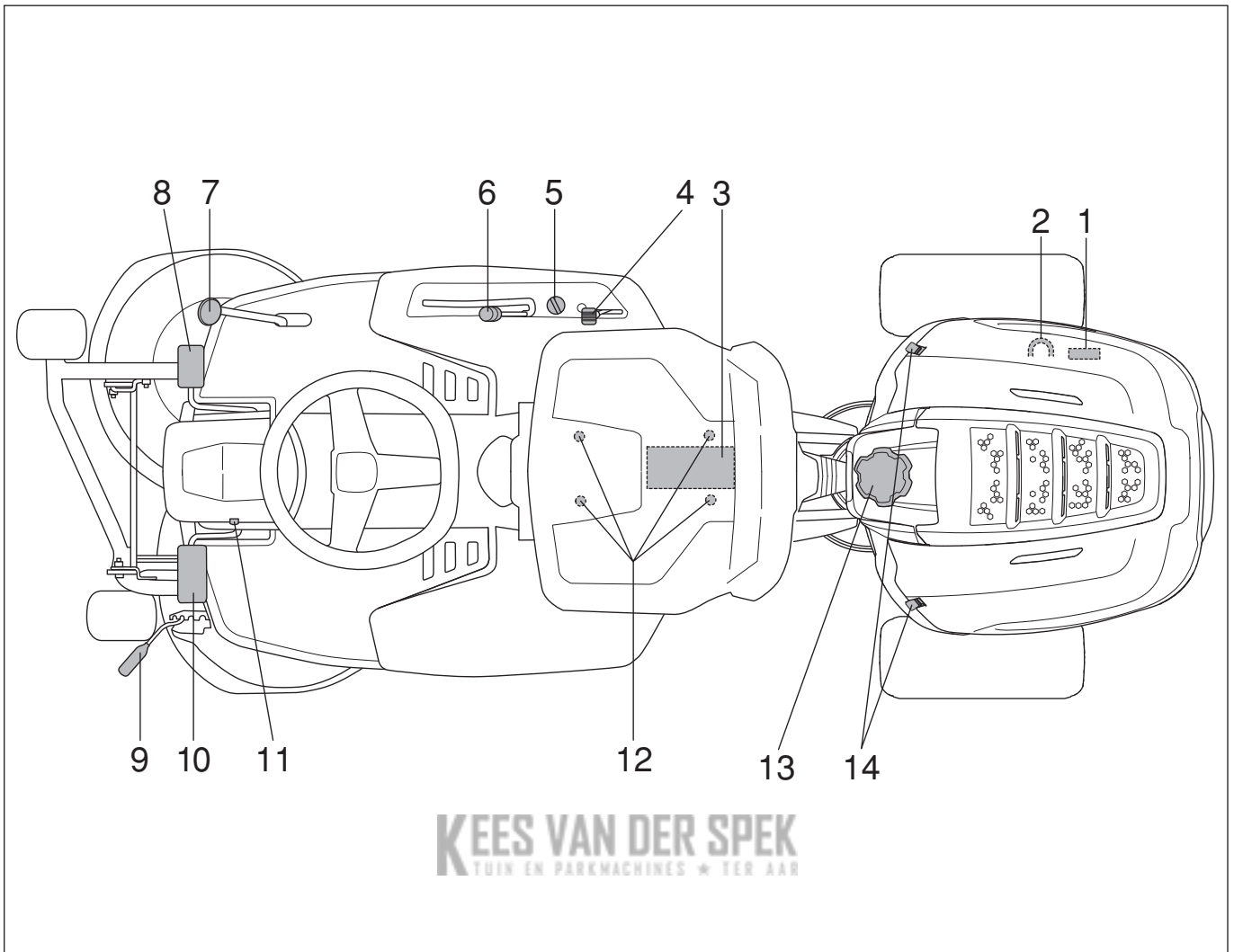

Plaatsing van de bedieningsorganen

- | | |
|---|---|
| 1 Product- en serienummerplaatje | 8 Snelheidsregeling voor het vooruit rijden |
| 2 Hendel voor ontkoppeling van de aandrijving | 9 Hendel voor instelling van maaihoogte |
| 3 Accu | 10 Handrem |
| 4 Gashendel/chokehendel | 11 Vergrendelknop voor handrem |
| 5 Ontstekingsslot | 12 Instelling van zitting. |
| 6 Hefstang voor het maaielement | 13 Deksel brandstoftank |
| 7 Snelheidsregeling voor het achteruit rijden | 14 Motorkapslot |

PRESENTATIE

Presentatie

Gefeliciteerd met uw keuze van een uitstekend kwaliteitsproduct waar u lang plezier van zult hebben.

De krachtoverbrenging vindt plaats via een hydrostatische versnellingsbak die een variabele snelheidsregeling mogelijk maakt.

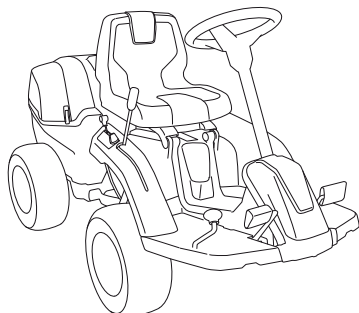

Handrem

De handrem wordt op de volgende wijze aangezet:

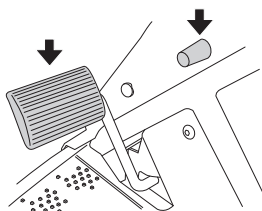

- 1 Druk het parkeerrempedaal in.
- 2 Druk de vergrendelknop op de stuurkolom in.
- 3 Laat het parkeerrempedaal opkomen terwijl u de knop ingedrukt houdt.

De blokkering van de handrem wordt automatisch uitgeschakeld als het rempedaal wordt ingedrukt.

Gas- en chokehendel

De gasbediening regelt het toerental van de motor en daarmee ook de rotatiesnelheid van de messen.

De hendel wordt ook gebruikt om de chokefunctie te activeren. Bij het inschakelen van de chokefunctie krijgt de motor een rijker mengsel brandstof en lucht, wat makkelijk is bij koude starts.

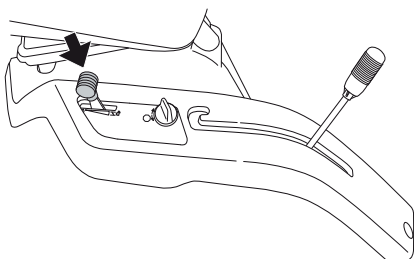

Snelheidsregeling

De snelheid van de machine wordt traploos geregeld met twee pedalen. Bij het vooruit rijden wordt pedaal (1) gebruikt en bij achteruit rijden pedaal (2).

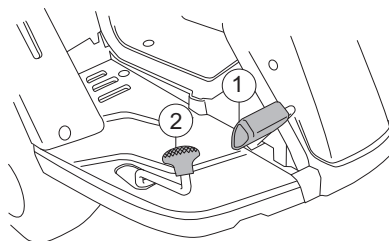

WAARSCHUWING! Zorg ervoor dat takken niet bij de pedalen kunnen bij het maaien onder struiken. Gevaar van ongewenste beweging.

Maaielement

De machines zijn uitgerust met een Combi-maaidek met 2 messen. Het combi-element verdeelt het maaisel tot meststoffen, wanneer de BioClip-plug is gemonteerd. Zonder BioClip-plug werkt het element op dezelfde manier als een achteruitworpelement.

Hefstang voor het maaielement

De hendel wordt gebruikt om de maaikast in de transport- of maaistand te zetten.

Wanneer de stang naar achteren wordt getrokken zal het element omhoog gaan en stoppen de messen automatisch met draaien (transportstand).

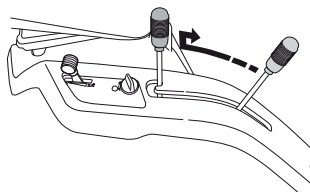

Wanneer de hendel naar voren wordt bewogen, gaat het maaidek omlaag en beginnen de messen automatisch te draaien (maaistand).

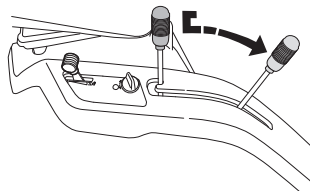

De hendel kan ook worden gebruikt voor het tijdelijk regelen van de maaihoogte bij bijv. een kleine verhoging in de grasmat.

Hendel voor instelling van maaihogte

De maaihogte kan met behulp van de maaihogtehendel in 5 (1-5) verschillende standen worden afgesteld.

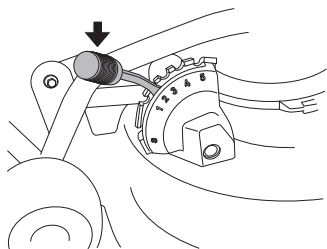

Zet het snij-aggregaat omhoog voordat u de hoogte instelt.

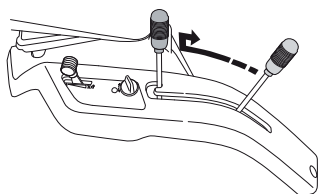

Zitting

De zitting heeft een gelede bevestiging aan de voorkant en kan voorover worden geklapt.

De zitting kan ook worden afgesteld in de lengterichting.

Draai de bouten onder de stoel los en schuif deze naar voren of achteren in de gewenste positie.

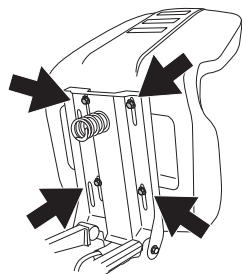

Tanken

De motor moet op loodvrije benzine van ten minste 85-octaan (niet met olie gemengd) lopen. Milieuvriendelijke alkylbenzine kan heel goed gebruikt worden. Gebruik geen benzine, die methanol bevat.

Vul de tank niet helemaal, laat ten minste 2,5 cm (1") expansieruimte over.

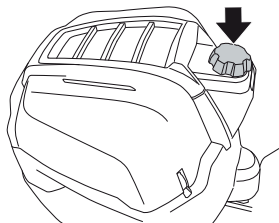

WAARSCHUWING! Benzine is zeer brandgevaarlijk. Neem voorzichtigheid in acht en tank buitenshuis (zie de veiligheidsinstructies).

BELANGRIJKE INFORMATIE

Gebruik de brandstoftank niet om dingen op te leggen.

Ontkoppelingsregeling

Om de zitmaaier te kunnen verplaatsen met een motor die uit staat moet u de ontkoppelingshendel uittrekken. Trek de hendels naar de eindstand, gebruik geen tussenstanden.

- Trek de hendel uit om het aandrijfsysteem uit te schakelen.

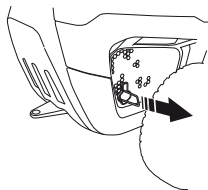

- Duw de hendel in om het aandrijfsysteem in te schakelen.

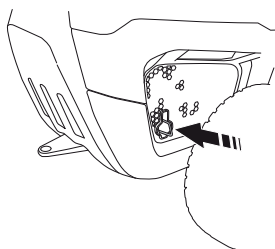

Voor de start

BELANGRIJKE INFORMATIE

Het luchtinlaatrooster in de motorkap achter de bestuurderszitting mag niet geblokkeerd zijn door bijv. kledingstukken, bladeren, gras of viezigheid.

Dat verslechtert de koeling van de motor. Risico van ernstige motorbeschadigingen.

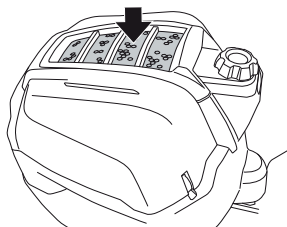

WAARSCHUWING! Wijzig de veiligheidsmiddelen nooit. Controleer regelmatig of ze naar behoren functioneren. De machine mag niet worden gebruikt met defecte of niet gemonteerde beschermingen.

- Lees de veiligheidsinstructies en de informatie over de plaats van de hendels en functies door voordat u start.
- Voer dagelijks onderhoud uit voor de start volgens het Onderhoudsschema.
- Stel de zitting af in de gewenste stand.

BELANGRIJKE INFORMATIE

Schakel de snijfunctie niet in als de snijkop in de onderhoudsstand is gezet, om schade aan de aandrijfriem te voorkomen.

- Reinig de grasmat van stenen en andere voorwerpen die door de messen kunnen worden weggeslingerd.

Vermijd het maaien van een natte grasmat. Het maaieresultaat wordt slechter aangezien de wielen wegzakken in de zachte grasmat.

- Gebruik de zitmaaier nooit op terrein dat meer dan 10° helt. Maai hellingen recht naar boven en recht naar beneden, nooit dwars. Vermijd plotselinge richtingsveranderingen.
- Begin met een hoge maaiahogte en verminder tot het gewenste maaieresultaat wordt verkregen.
- Het beste maaieresultaat wordt verkregen bij het hoogste toegestane motortoerental, zie de technische gegevens (de messen draaien snel), en een lage rijsnelheid (de Rider beweegt langzaam). Is het gras niet al te lang en dicht op elkaar groeiend, kan de rijsnelheid worden verhoogd zonder dat het maaieresultaat merkbaar verslechtert.
- De mooiste grasmat krijgt u als u deze vaak maait. Het maaien wordt regelmatig en het afgeknipte gras wordt gelijkmatiger over het oppervlak verdeeld. De totale tijd die u aan het maaien besteedt wordt niet langer aangezien een hogere rijsnelheid kan worden gekozen zonder dat het maaieresultaat slechter wordt.
- Spoel de onderkant van het maai-element na ieder gebruik met water af, gebruik geen hogedrukspuit. Het maai-element moet dan in servicestand worden gezet.

Controle van veiligheidssysteem

De zitmaaier is uitgerust met een veiligheidssysteem dat starten of rijden onder de volgende condities verhindert.

De motor kan alleen in de volgende gevallen worden gestart:

- Het maaidek staat in de geheven stand en de parkeerrem is ingeschakeld.

De motor hoort in de volgende situaties te stoppen:

- Het maaidek wordt omlaag gezet en de bestuurder staat op van de stoel.
- Het maaidek staat in de geheven stand, de parkeerrem is niet ingeschakeld en de bestuurder staat op van de stoel.

Controleer dagelijks of het veiligheidssysteem werkt door de motor te starten terwijl niet wordt voldaan aan een van bovenstaande voorwaarden. Wijzig de omstandigheden en probeer het opnieuw.



WAARSCHUWING! Wijzig de veiligheidsmiddelen nooit. Controleer regelmatig of ze naar behoren functioneren. De machine mag niet worden gebruikt met defecte of niet gemonteerde beschermingen.

Starten van de motor

- 1 Zorg ervoor dat de ontkoppelinghendel ingedrukt is. (In bedrijf)

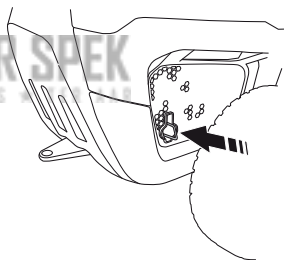

- 2 Til het maaielement op door de hendel naar achteren te trekken naar de vergrendelstand.

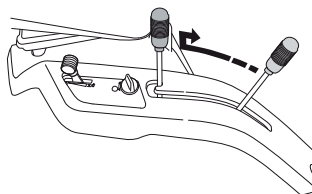

- 3 Trek de parkeerrem aan. Dat doet u als volgt:

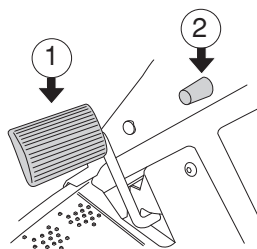

- Druk het parkeerrempedaal (1) in.
- Druk de vergrendelknop (2) op de stuurkolom in.
- Laat het rempedaal opkomen terwijl de knop ingedrukt wordt gehouden.

De blokkering van de handrem wordt automatisch uitgeschakeld als het rempedaal wordt ingedrukt.

Rijden

Bij koude motor:

- Schuif de gashendel naar stand 3 (chokestand). In deze stand krijgt de motor een rijker mengsel, waardoor de motor makkelijker start.

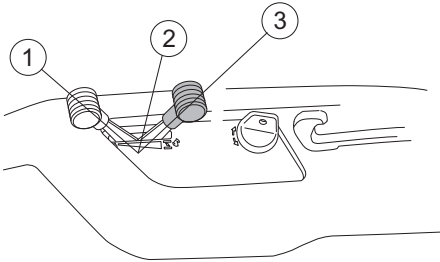

Bij warme motor:

- Zet de gashendel midden tussen stand 1 en 2.

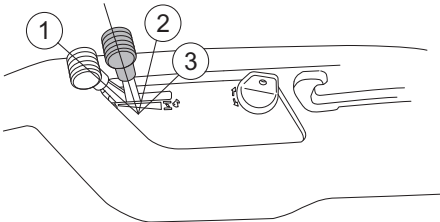

- Draai de contactsleutel naar de startstand.

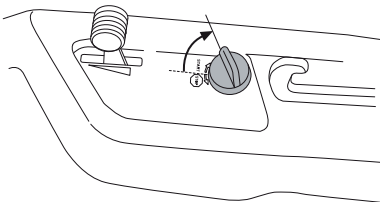

BELANGRIJKE INFORMATIE

Als de motor niet start wacht dan ca. 15 seconden voordat de volgende startpoging wordt gedaan. Wanneer de motor niet start, moet u ca. 1 minuut wachten voor u de volgende poging doet.

- Als de motor start, laat dan de contactsleutel meteen terug springen naar de neutrale stand.

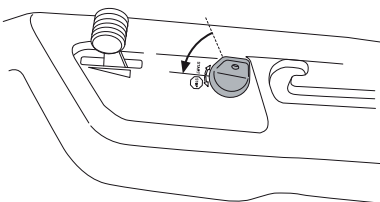

- Zet de chokehendel geleidelijk terug zodra de motor is gestart. Laat de motor 3-5 min op laag toerental "halfgas" lopen voordat hij zwaar belast wordt.
- Stel het gewenste motortoerental in met de gasbediening.



WAARSCHUWING! Laat de motor nooit binnenshuis lopen, in een gesloten of slecht geventileerde ruimte. De uitlaatgassen van de motor bevatten giftig koolmonoxyde.

Starten van een motor met een zwakke accu

Als de accu te zwak is om de motor te starten, dient deze opgeladen te worden. Laad de accu 4 uur lang bij max. 3 A.

Wanneer de accu volledig is geladen, sluit u de rode kabel aan op de positieve pool (+) van de accu en de zwarte kabel op de negatieve pool (-). Zorg dat de rode (+) kabel achter de zwarte (-) kabel wordt getrokken.

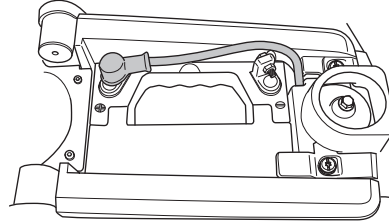

Bij het gebruik van startkabels voor een noodstart, volgt u onderstaande procedure:

BELANGRIJKE INFORMATIE Uw grasmaaier is voorzien van een 12-volts systeem met negatieve aarding. Het andere voertuig moet ook een 12-volts systeem met negatieve aarding hebben. Gebruik de accu van de maaier niet om andere voertuigen te starten.

Aansluiten van startkabels

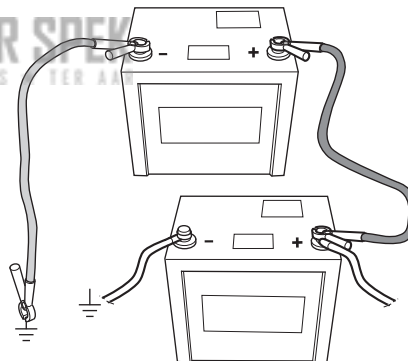

WAARSCHUWING! Sluit de minpool van de volledig geladen accu nooit aan op de minpool van de ontladen accu, en houd hem ook niet in de buurt hiervan. Er bestaat explosiegevaar door mogelijk aanwezig waterstofgas.

- Sluit ieder eind van de rode kabel aan op de POSITIEVE pool (+) van iedere accu, en let goed op dat u geen einde tegen het chassis kortsluit.
Sluit het ene uiteinde van de zwarte kabel aan op de NEGATIEVE pool (-) op de accu die vol is.
- Sluit het andere uiteinde van de zwarte kabel aan op goede CHASSISAARDING, op ruime afstand van de brandstoftank en de accu.

Rijden

Verwijder de kabels in omgekeerde volgorde.

- De ZWARTE kabel haalt u eerst los van het chassis en dan van de volle accu.
- De RODE kabel haalt u als laatste van beide accu's.

BELANGRIJKE INFORMATIE Gebruik nooit een boostlader/startbooster. Gebruik uitsluitend conventionele acculaders. Koppel altijd de lader los alvorens de motor te starten. Zogenaemde boostlader/startboosters mogen nooit worden gebruikt. Deze verhogen vaak de spanning (in plaats van de stroom) om het vereiste vermogen te genereren voor het starten van de motor. Deze spanningstoename beschadigt het elektrisch systeem.

Rijden met de zitmaaier

- 1 Zet de parkeerrem los door eerst het parkeerrempedaal in te drukken en daarna op te laten komen.

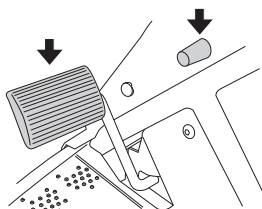

Druk voorzichtig een van de pedalen in tot de gewenste snelheid wordt bereikt. Bij het vooruit rijden wordt pedaal (1) gebruikt en bij achteruit rijden pedaal (2).

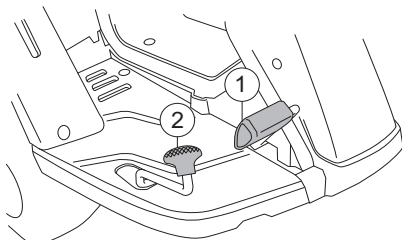

- 2 Selecteer de gewenste maaihoogte (1-5) met behulp van de maaihoogtehendel.

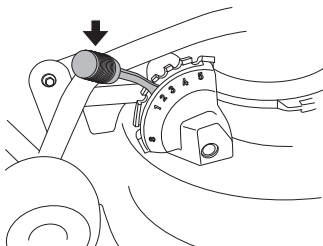

Voor een gelijkmatige maaihoogte is het belangrijk dat de luchtdruk in beide voorbanden hetzelfde is. Zie hoofdstuk 'Technische gegevens'.

- 3 Laat het maaidak zakken.

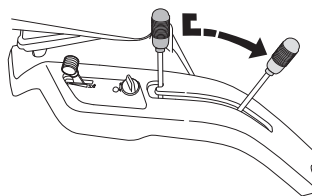

BELANGRIJKE INFORMATIE

De levensduur van de aandrijfriemen wordt aanzienlijk verlengd wanneer de motor op laag toerental loopt wanneer de messen worden ingeschakeld. Geef daarom pas vol gas wanneer het maai-element neergeklapt is naar maaistand.

Zet de motor uit.

Plaats de machine altijd op een vlakke ondergrond met de motor UIT.

- 1 Til het maai-element op door de hendel naar achteren te trekken naar de vergrendelstand.

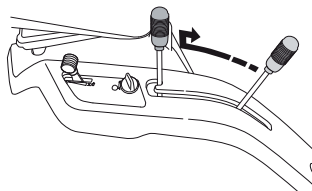

- 2 Trek de gashendel naar achteren en laat de motor minimaal 30 sec. stationair draaien.
- 3 Draai de contactsleutel naar de stand "STOP".
- 4 Wanneer de zitmaaier stil staat, moet u de parkeerrem naar beneden houden en de vergrendelknop indrukken.

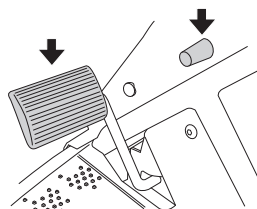

Onderhoud

Onderhoudsschema

Hier volgt een lijst met het onderhoud dat aan de zitgrasmaaier moet worden uitgevoerd. Voor de punten die niet in deze gebruiksaanwijzing staan beschreven, moet u een erkende servicewerkplaats bezoeken.

Onderhoud	Dagelijks onderhoud voor de start	Minstens jaarlijks	Onderhoudsinterval in uren			
			25	50	100	200
Schoonmaken	X					
Controleer het oliepeil van de motor	X					
Controleer de koelluchtinlaat van de motor	X					
Controleer de stuurkabels	X					
Controleer de remmen	X					
Controleer de accu	X					
Controleer het veiligheidssysteem	X					
Controleer bouten en moeren	O					
Controleer of er geen brandstof- of olielekken zijn.	O					
Maak schoon rond de geluiddemper	O					
Ververs de motorolie ¹⁾			X	X		
Controleer het maai-element			X			
Controleer de luchtdruk van de banden.			X			
Smeer scharnierpunten en assen ³⁾			X			
Controleer de V-snaren			O			
Controleren en afstellen van de gaskabel				X		
Vervang het luchtfilter ²⁾ .					X	
Vervang het brandstoffilter					X	
Vervang de bougie.					X	
Controleer de brandstofleiding. Vervang indien nodig. ⁴⁾		O				

¹⁾Eerste vervanging na 8 uur. Bij rijden met zware belasting of hoge omgevingstemperaturen, vervangt u de olie om de 25 uur.

²⁾Onder stoffige omstandigheden moeten reiniging en vervanging vaker gebeuren. ³⁾Bij dagelijks gebruik van de zitmaaier moet er twee keer per week gesmeerd worden. ⁴⁾Moet door een erkende servicewerkplaats worden uitgevoerd.

X = Beschreven in deze gebruiksaanwijzing

O = Niet beschreven in deze gebruiksaanwijzing



WAARSCHUWING! Werk niet aan de motor of het maai-element vooraleer:

De motor afgezet is.

De contactsleutel verwijderd is.

De ontstekingskabel van de bougie is gehaald.

De handrem geactiveerd is.

Het maai-element losgekoppeld is.

BELANGRIJKE INFORMATIE Wanneer de machine in bedrijf is, staan de slangen onder hoge druk. Probeer niet de slangen aan te sluiten of los te koppelen wanneer het hydraulische systeem in werking is. Dit kan leiden tot ernstig lichamelijk letsel.

Schoonmaken

Maak de machine direct na gebruik schoon. Het is veel makkelijker maaresten weg te spoelen als ze nog niet vast gedroogd zijn.



BELANGRIJKE INFORMATIE Plaats de machine altijd op een vlakke ondergrond met de motor UIT voordat u enig onderhoud pleegt.

Olieresten kunnen worden opgelost met een koud ontvettingsmiddel. Breng een dunne laag aan.

Afspoelen met gewoon water (waterleidingdruk).

Richt de straal niet op elektrische componenten of lagers.

Spoel geen hete oppervlakken af, zoals de motor en het uitlaatgassysteem.

Spoel de onderkant van het maai-element na ieder gebruik met water af, gebruik geen hogedrukspuit.

Na het schoonmaken raden wij aan de motor te starten en het maaidek enige tijd te laten draaien, zodat het overgebleven water wordt weggeblazen.

Smeer de machine indien nodig na het schoonmaken. Smeer bij voorkeur een keer extra wanneer lagers blootgesteld zijn aan ontvettingsmiddel of de waterstraal.

BELANGRIJKE INFORMATIE

Spoel niet met de hogedrukspuit of stoom.

Het risico is groot dat er water in de lagers en de elektrische aansluitingen komt. Dat kan leiden tot roestvorming, waardoor storingen in de werking optreden. Het toevoegen van een schoonmaakmiddel verergert gewoonlijk de schade.

Demontage van de kappen van de zitmaaier

De motorkap

Wanneer de motorkap omhooggeklapt is, kunt u overal goed bij om de service aan de motor uit te voeren.

Maak de klikvergrendelingen los (aan elke kant één) en klap de afdekking naar achteren.

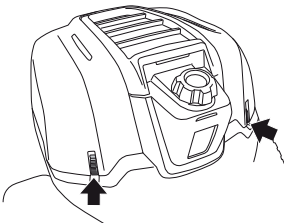

Riembescherming

Maak de klem los en verwijder de riembescherming.

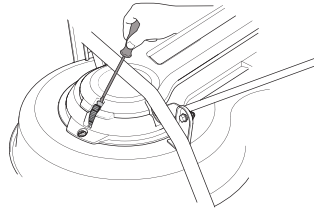

Controleren en afstellen van de besturingskabels

De besturing wordt geregeld met behulp van kabels. Deze kunnen zich nadat de zitmaaier een tijd in gebruik is geweest, uittrekken, hetgeen betekent dat de afstelling van de besturing gewijzigd kan zijn.

De besturing wordt gecontroleerd en afgesteld op de volgende manier:

- 1 Verwijder de frameplaat door de schroeven los te draaien. 3 schroeven aan de voorkant en 2 onder de stoel.

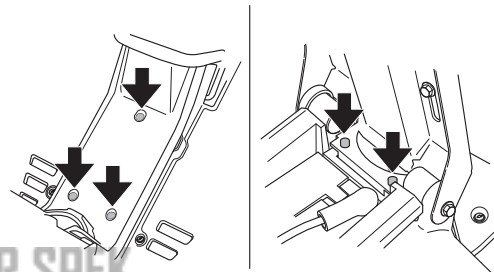

- 2 Controleer hoe strak de stuurkabels zijn door ze bij de pijlen samen te drukken, zoals op de afbeelding te zien is.

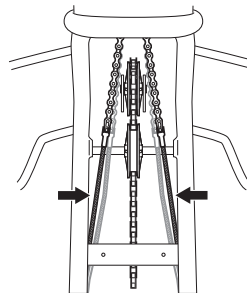

- 3 Indien nodig kunnen de kabels gespannen worden door de stelmoeren aan iedere kant van de stuurkrans aan te draaien. Span de kabels niet te strak, ze moeten alleen tegen de stuurkrans getrokken worden.

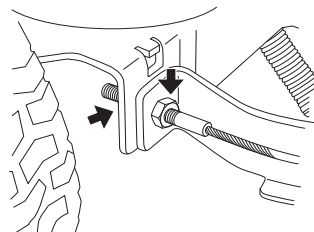

Hou de kabel tegen met bijv. een bahco, zodat hij niet ineen draait.

Als men slechts een kant spant, kan de middenstand van het stuur wijzigen.

Controleer de spanning van de draden nadat de afstelling is uitgevoerd volgens punt 2.

Onderhoud

Parkeerrem controleren

Controleer of de rem juist is afgesteld door de zitmaaiër op een helling te zetten met uitgetrokken ontkoppelingshendel en de rem te activeren.

Wanneer de machine niet stilstaat, moet de rem worden afgesteld.

Controle van rem

- 1 Verwijder de beschermkap.

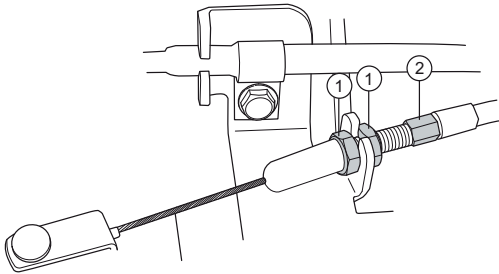
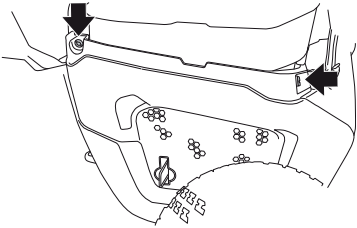

- 2 Maak de borgmoeren (1) los.
- 3 Span de kabel met de stelschroef (2) tot alle speling in de kabel verdwijnt.
- 4 Draai na het afstellen de borgmoeren (1) vast.

Afstellen gaskabel

Wanneer de motor niet naar behoren reageert op gas geven, zwarte rook uitstoot of wanneer het max. toerental niet wordt bereikt kan het nodig zijn de gaskabel af te stellen.

- 1 Maak de klemmschroef voor de buitenhuls van de kabel los en schuif de chokehendel naar volledige chokestand.

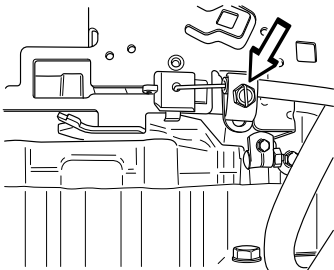

- 2 Trek de buitenhuls van de chokekabel zo ver mogelijk naar rechts en zet de klemmschroef vast.

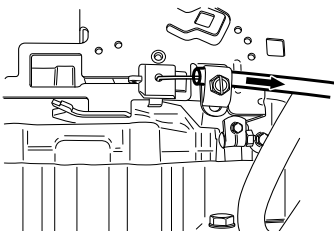

- 3 Trek de gashendel terug naar volgas-stand en controleer of de choke niet langer geactiveerd is.

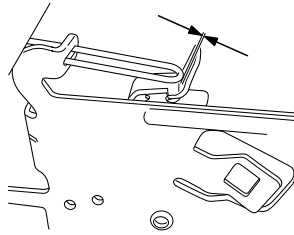

Vervangen van luchtfilter

Als de motor zwak lijkt of onregelmatig loopt kan de oorzaak zijn dat het luchtfilter is verstopt. Het is daarom van belang het luchtfilter regelmatig te vervangen (zie onder Onderhoud/ Onderhoudsschema voor het juiste service-interval).

Vervangen van luchtfilter gaat als volgt:

- 1 Klap de motorkap omhoog.
- 2 Maak de knoppen los waarmee de filterkap vastzit en verwijder hem.

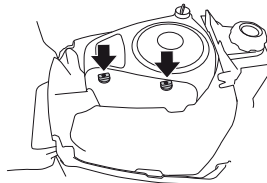

- 3 Verwijder het luchtfilterdeksel.
- 4 Til het luchtfilterpatroon uit het ventilatorhuis.

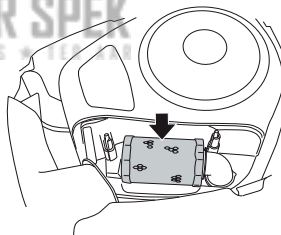

BELANGRIJKE INFORMATIE

Gebruik geen perslucht om het papierfilter schoon te maken.

Olie het papieren filter niet in. Ze moeten droog worden gemonteerd.

- 5 Schuif het filter op de luchtslang.

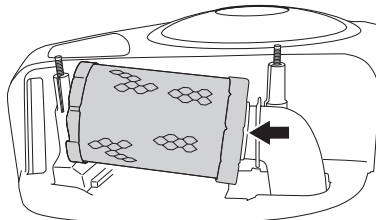

- 6 Druk de luchtfiltercartridge weer op zijn plaats.

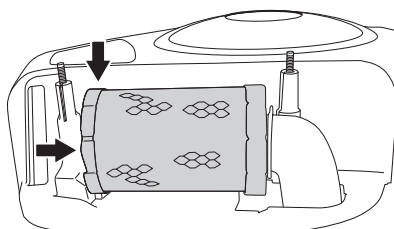

- 7 Monteer het luchtfilterdeksel.

Vervangen van brandstoffilter

Vervang het op de leiding gemonteerde brandstoffilter iedere 100 uur (een keer per seizoen) of vaker als het verstopt is.

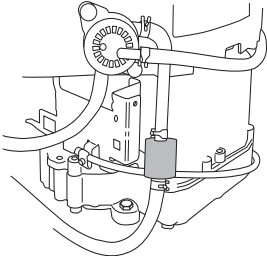

Vervang het filter op de volgende wijze:

- 1 Open de motorkap.
- 2 Verwijder de beschermkap door de bouten weg te schroeven.

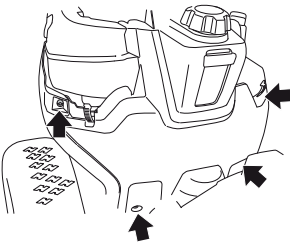

- 3 Haal de slangklemmen weg bij het filter. Gebruik een platte tang.
- 4 Trek het filter los van de slanguiteinden.
- 5 Druk het nieuwe filter in de uiteinden van de leiding. Indien nodig kan een zeepoplossing op de filteruiteinden aangebracht worden om de montage te vergemakkelijken.
- 6 Zet de slangklemmen weer terug bij het filter.

Controleren van het luchtfilter van de brandstofpomp

Controleer regelmatig of het luchtfilter van de brandstofpomp vrij is van vuil.

Het filter kan indien nodig worden gereinigd met een penseel.

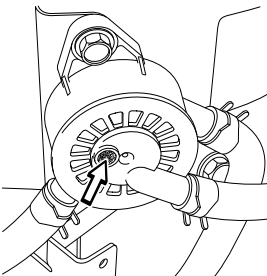

Controle van de spanning van de banden

De luchtdruk in de banden moet 60 kPa/0,6 bar/8,7 PSI zijn voor alle wielen. Om het aandrijfvermogen te verbeteren kan de luchtdruk van de achterbanden verminderd worden tot 40 kPa/0,4 bar/6 PSI.

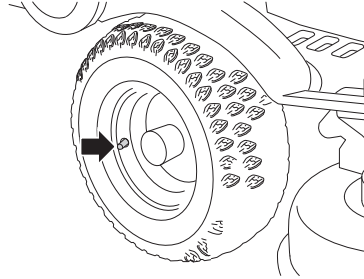

BELANGRIJKE INFORMATIE Een verschillende spanning in de voorbanden brengt met zich mee dat de messen het gras maaien op een verschillende hoogte.

Ontstekingsysteem

De motor is voorzien van een elektronische ontsteking. Alleen de bougie vereist onderhoud.

Aanbevolen bougie, zie Technische Gegevens.

BELANGRIJKE INFORMATIE

Een verkeerd type bougie kan de motor beschadigen.

Vervangen van bougie

- 1 Trek de bougiedop los en maak het rond de bougie schoon.
- 2 Verwijder de bougie met een 5/8" (16 mm) bougiesleutel.
- 3 Controleer de bougie. Vervang de bougie wanneer de elektroden rondom verbrand zijn of wanneer de isolator gescheurd of beschadigd is. Maak de bougie schoon met een staalborstel als die moet worden gebruikt.
- 4 Meet de elektrodenafstand met een voelmaat. De afstand moet 0,75 mm / 0,030" zijn. Stel de afstand indien nodig af door de massaelektrode te buigen.
- 5 Schroef de bougie met de hand terug om te voorkomen dat het schroefdraad beschadigd raakt.

BELANGRIJKE INFORMATIE

Een bougie, die niet goed is aangedraaid, kan oververhitting veroorzaken en de motor beschadigen. Een bougie, die te hard is aangedraaid, kan de schroefdraad in de cilinderkop beschadigen.

- 6 Draai de bougie, als deze tegen de zitting aanligt, met een bougiesleutel vast. Draai de bougie zo vast dat de ring wordt samengedrukt. Een oude, opnieuw gebruikte bougie moet 1/8 slag aangedraaid worden vanaf het aanligpunt. Een nieuwe bougie moet 1/4 slag aangedraaid worden vanaf het aanligpunt.
- 7 Zet de bougiedop terug.

BELANGRIJKE INFORMATIE

Laat de motor niet rond met een verwijderde bougie of losgemaakte ontstekingskabel.

Zekeringen

De hoofdzekering bevindt zich in een afneembare houder achter de accu, onder de beschermkap.

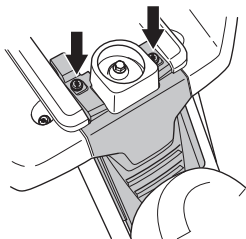

Type: Platte stiftbeugel, 15 A.

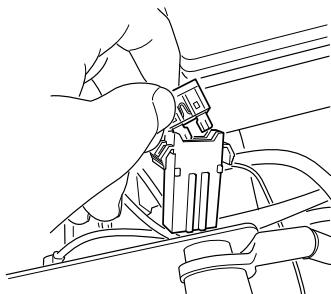

Vervang de zekering nooit door een ander type zekering.

Een gesprongen zekering geeft aan dat de stift verbrand is. Trek de zekering uit de houder om te vervangen.

De zekering dient ter bescherming van het elektrisch systeem. Wanneer hij in korte tijd weer springt, komt dit door een kortsluiting die moet worden verholpen voordat de machine weer in gebruik wordt genomen.

Controle van veiligheidssysteem

De zitmaaier is uitgerust met een veiligheidssysteem dat starten of rijden onder de volgende condities verhindert.



WAARSCHUWING! Wijzig de veiligheidsmiddelen nooit. Controleer regelmatig of ze naar behoren functioneren. De machine mag niet worden gebruikt met defecte of niet gemonteerde beschermingen.

De motor kan alleen in de volgende gevallen worden gestart:

- Het maaidek staat in de geheven stand en de parkeerrem is ingeschakeld.

De motor hoort in de volgende situaties te stoppen:

- Het maaidek wordt omlaag gezet en de bestuurder staat op van de stoel.
- Het maaidek staat in de geheven stand, de parkeerrem is niet ingeschakeld en de bestuurder staat op van de stoel.

Controleer dagelijks of het veiligheidssysteem werkt door de motor te starten terwijl niet wordt voldaan aan een van bovenstaande voorwaarden. Wijzig de omstandigheden en probeer het opnieuw.

Controle van de koelluchtinlaat van de motor

Maak het luchtinlaatrooster in de motorkap achter de bestuurderszitting schoon.

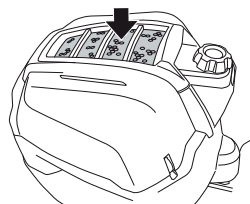

Klap de motorkap omhoog.

Controleer of de koelluchtinlaat van de motor vrij is van bladeren, gras en vuil.

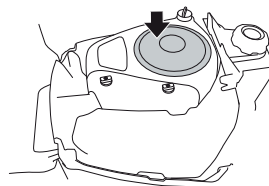

Bij een verstopt luchtinlaatrooster, luchtleiding of koelluchtinlaat verslechtert het koelen van de motor, hetgeen kan leiden tot beschadiging aan de motor.



WAARSCHUWING! De koelluchtinlaat draait wanneer de motor loopt. Pas op uw vingers.

Servicestand voor maai-element

Het maaidek kan worden verwijderd om reiniging en onderhoud te vergemakkelijken.

Ga als volgt te werk om het maaidek te verwijderen:

BELANGRIJKE INFORMATIE

Schakel de snijfunctie niet in als de snijkop in de onderhoudsstand is gezet, om schade aan de aandrijfriem te voorkomen.



WAARSCHUWING! Hanteer de veer met voorzichtigheid. Draag een beschermingsbril wanneer u het maai-element monteert.

- 1 Zet de machine op een vlakke ondergrond.
- 2 Schakel de parkeerrem in en vergrendel deze.

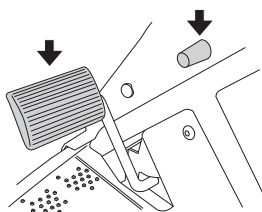

- 3 Controleer of de hendel voor het instellen van de maaihoogte in de S-stand staat.

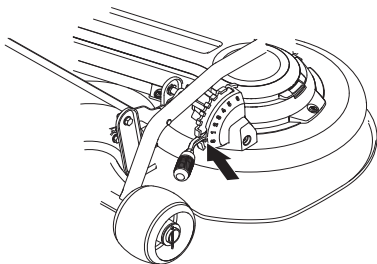

- 4 Zet de hefstang in maaistand.

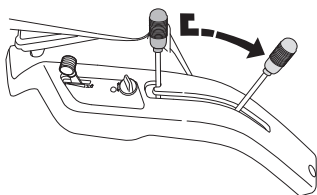

- 5 Maak de klem los en verwijder de riembescherming.

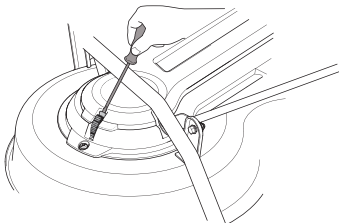

- 6 Maak de veer van de spanpoelie van de aandrijfriem los.

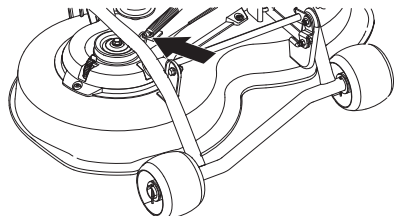

- 7 Til de aandrijfriem eraf.
- 8 Pak de buisconstructie van het apparaat vast en trek deze tot de aanslag naar buiten.

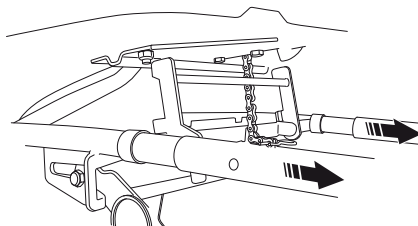

- 9 Zorg ervoor dat de vergrendeling omhoog is geplaatst.

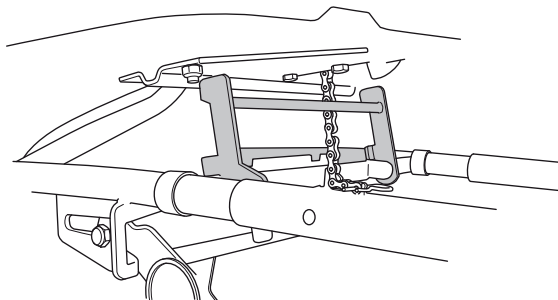

- 10 Verwijder de pen uit het werktuigframe.

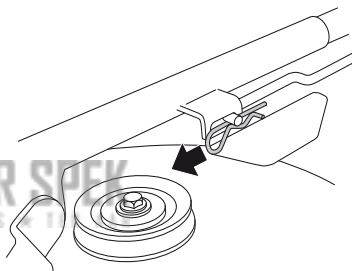

- 11 Maak de steun van het maaidek los.

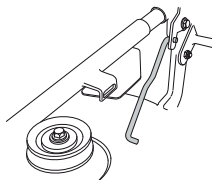

Trek het maaidek naar buiten.

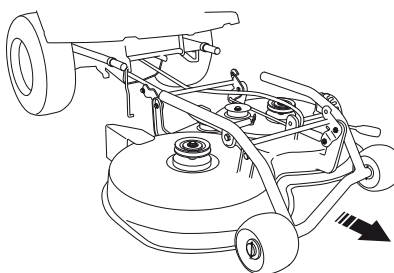

- 12 Til het dek weg en zet het tegen de machine of een muur.

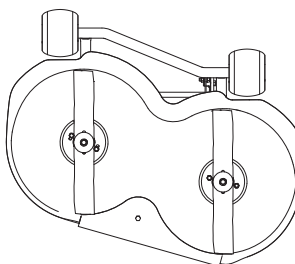

Onderhoud

Montage van knipaggregaat

- 1 Zorg ervoor dat de vergrendeling omhoog is geplaatst.

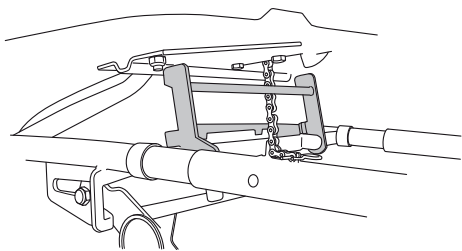

- 2 Plaats de riem onder de beugel van het maaidek.

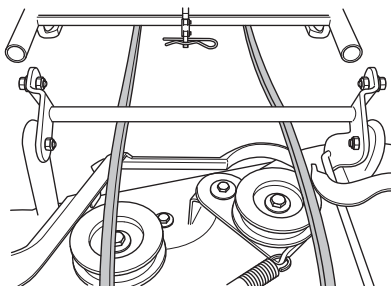

Zorg ervoor dat de hefhandel boven de handgreep van het maaidek uitkomt.

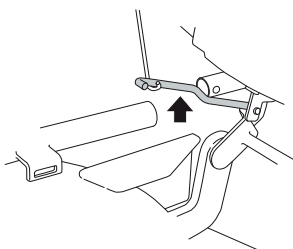

- 3 Druk het maaidek omlaag en zorg dat de geleidepluggen in de inkepingen in het werktuigframe vallen, aan elke kant één.

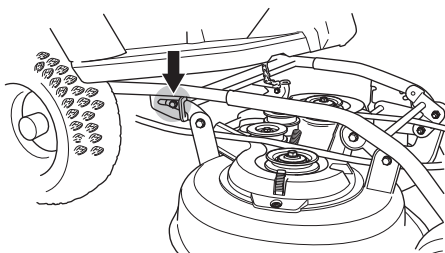

- 4 Monteer de pijp van het dek samen met de pijp van het dekframe.

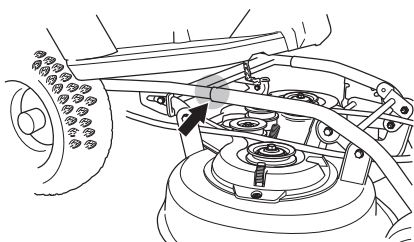

- 5 Pak de voorkant van het dek en schuif deze naar binnen.

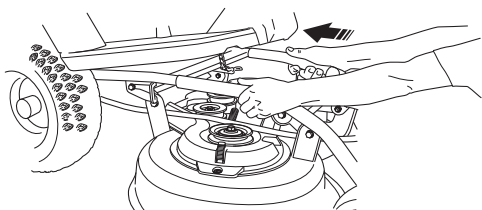

- 6 Druk het dek omlaag tot u voelt dat de pijpen de bodem raken.

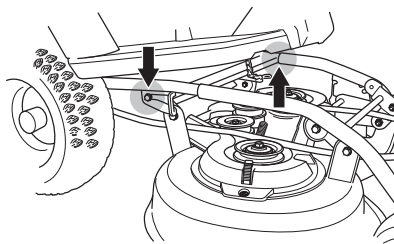

- 7 Open de vergrendeling naar voren.

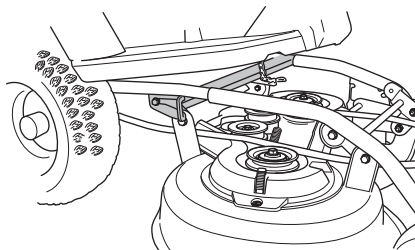

- 8 Breng de vergrendeling van het maaidek aan.

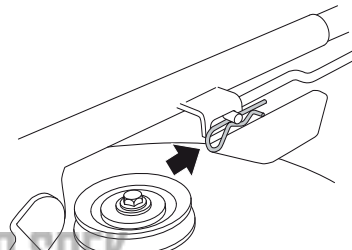

- 9 Monteer de riem zoals aangegeven in de afbeelding.

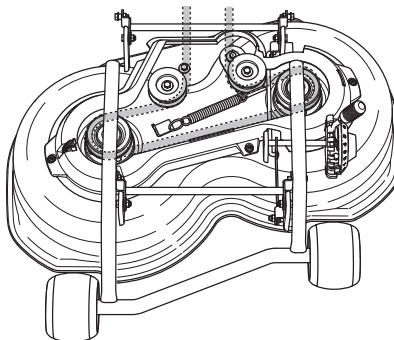

- 10 Span de riem met de riemspanner op.

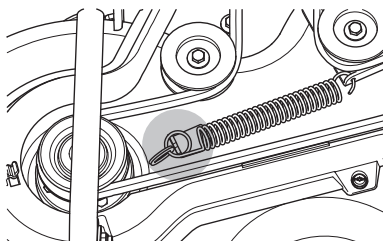

- 11 Plaats de frontkap.

- 12 Zet de maaidekhoogtehendel in een van de posities 1-5.

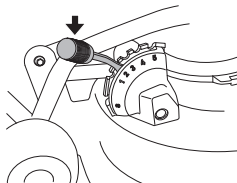

Onderhoud

Controle van messen

Om het beste maieresultaat te bereiken is het belangrijk dat de messen onbeschadigd en scherp zijn.

Controleer of de bevestigingsbouten van de messen goed zijn aangedraaid.

- Zet het maai-element in servicestand, zie Servicestand voor maai-element.

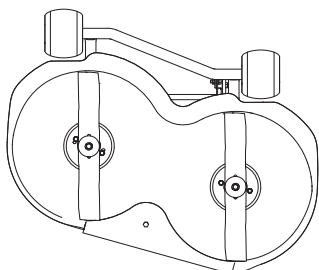

Nadat de messen geslepen zijn, moeten ze uitgebalanceerd worden.

Bij een aanrijding met een hindernis waarbij schade is ontstaan, moeten beschadigde messen vervangen worden.



WAARSCHUWING! Als het mes een barst heeft, veroorzaakt door onkundige reparatie of andere beschadigingen, kan tijdens gebruik breuk van het mes optreden. Dat risico neemt toe wanneer het mes niet juist gebalanceerd is.

De bladen vervangen

- Zet het maai-element in servicestand, zie Servicestand voor maai-element.
- Verwijder uit het werktuigframe.

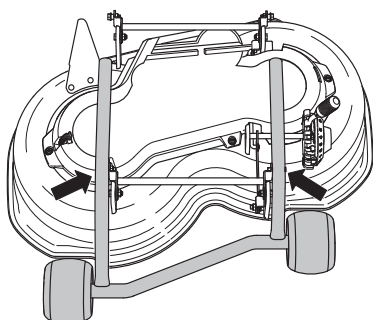

- Zet het blad vast met een houten blok. Haal de bladbout los en verwijder de bladring en het blad.

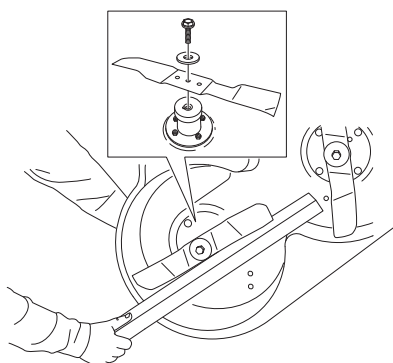

- Montage gebeurt in omgekeerde volgorde.

- Het blad moet zodanig worden gemonteerd dat de schuine uiteinden omhoog wijzen in de richting van de kap.

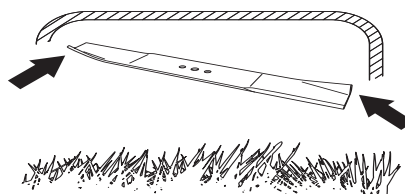

- Aanhaalmoment 45-50 Nm (4,5-5 kpm/32-36 lbf).



WAARSCHUWING! Er moeten altijd originele reserve-onderdelen worden gebruikt.

BELANGRIJKE INFORMATIE

Wees altijd voorzichtig en gebruik uw gezond verstand. Vermijd situaties die uw capaciteiten te boven gaan. Als u na het lezen van deze instructies nog vragen hebt over de bedieningsprocedures dient u een expert te raadplegen voordat u verder gaat. Neem contact op met een erkende servicedealer.

Er moeten altijd originele reserve-onderdelen worden gebruikt. Zie de sectie "Technische gegevens" voor meer informatie.

Verwijderen van BioClip-plug

Om een Combidek om te zetten van de BioClip-functie naar een maaidek met achteruitworp verwijdert u de BioClip-plug, die zich onder de eenheid bevindt en is bevestigd met een schroef.

- 1 Zet het maai-element in servicestand, zie Servicestand voor maai-element.
- 2 Draai de schroef waarmee de plug is bevestigd los, en verwijder deze.

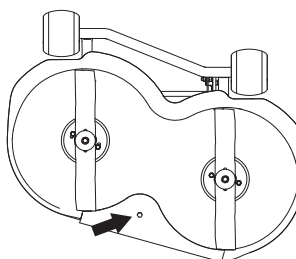

- 3 Monteer het maai-element.
- 4 Monteer de BioClip-plug in de omgekeerde volgorde.

Smeren

Controle van het oliepeil van de motor

Controleer het oliepeil in de motor als de machine horizontaal staat en de motor uit is.

Klap de motorkap omhoog.

Maak de peilstok daarna los en trek hem weer omhoog.

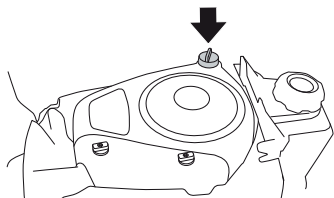

De peilstok moet **helemaal** ingeschroefd zijn.

Haal de peilstok omhoog en lees het oliepeil af.

Het oliepeil moet tussen de markeringen op de peilstok liggen.

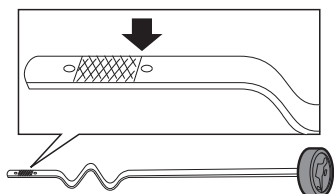

De olie wordt bijgevuld in hetzelfde gat als waar de peilstok in zit.

Vul langzaam de olie bij. Draai de peilstok stevig vast voor de motor wordt gestart. Start de motor en laat deze ca. 30 seconden stationair draaien. Zet de motor uit. Wacht 30 seconden en controleer het oliepeil. Vul indien nodig bij totdat de olie bijna bij de bovenste markering op de peilstok staat.

Gebruik in eerste instantie synthetische motorolie klasse SJ-CF 5W/30 of 10W/30 voor alle temperatuurbereiken. Minerale olie SAE30, klasse SF-CC kan worden gebruikt bij temperaturen > +5 °C (40 °F).

Meng geen verschillende soorten olie.

Vervangen van motorolie

De motorolie moet de eerste keer vervangen worden na 8 uur bedrijfstijd. Daarna moet het verversen om de 50 bedrijfsuren plaatsvinden.

Bij rijden met zware belasting of hoge omgevingstemperaturen, vervangt u de olie om de 25 uur.



WAARSCHUWING! De motorolie kan zeer warm zijn als deze direct na het stoppen afgetapt wordt. Laat de motor daarom eerst wat afkoelen.

- 1 Plaats een vat onder de linker aftapklep van de motor.
- 2 Verwijder de peilstok. Verwijder de aftapklep aan de linkerkant van de motor.

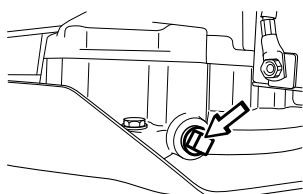

- 3 Laat de olie in het vat lopen.
- 4 Monteer de aftapklep en draai deze vast.
- 5 Vul langzaam de olie bij. De olie wordt bijgevuld in hetzelfde gat als waar de peilstok in zit. Zie Controle van het oliepeil van de motor voor de vulinstructies.

In de motor gaat 1,5 liter (1,6 USqt) wanneer het olieliefilter niet wordt vervangen en 1,7 liter (1,8 USqt) wanneer het olieliefilter wordt vervangen.

- 6 Laat de motor warm draaien, controleer daarna of er geen lekkage is rond de afdichting van de olieklep.

BELANGRIJKE INFORMATIE

Gebruikte motorolie, antivries en dergelijke vormen een gevaar voor de gezondheid en mogen niet op de grond of in de natuur worden geloosd; deze moeten altijd worden afgevoerd in een werkplaats of op een aangewezen afvoerlocatie.

Voorkom contact met de huid, wassen met water en zeep mocht u evt. knoeien.

Smeren van voorwiellager

- 1 Verwijder de plastic kap die het midden van het wiel afdekt.

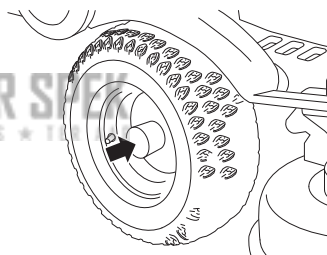

- 2 Verwijder de borgring en de ring op de voorwielas.
- 3 Til het wiel eraf.
- 4 Smeer de aspen met molybdeendisulfidevet*.
- 5 Montage gebeurt in omgekeerde volgorde.

BELANGRIJKE INFORMATIE

Controleer of de borgring goed in het spoor loopt.

Smeren algemeen

Alle scharnierpunten en lagers zijn bij de productie gesmeerd met molybdeendisulfidevet. Smeer ze na met hetzelfde type vet*. Smeer de stuur- en hendelkabels met motorolie.

Smeer regelmatig.

*Vet van bekende merken (oliemaatschappijen enz.) is normaliter van goede kwaliteit. De belangrijkste eigenschap is dat het vet een goede bescherming tegen corrosie biedt.

Storingsschema

Probleem	Oorzaak
De motor start niet	Geen brandstof in de brandstoftank
	De bougie verkeerd.
	Defecte ontstekingskabel.
	Vuil in carburateur of brandstofleiding
	De startmotor krijgt de motor niet rond
	Defecte veiligheidsschakelaar
De startmotor krijgt de motor niet rond	Accu leeg
	Slecht contact tussen kabel en accupool
	Hendel voor de maaikast in verkeerde stand
	Hoofdzekering kapot.
	Contactslot kapot
	Rem niet geactiveerd.
	Defecte startmotor
De motor loopt onregelmatig	De bougie verkeerd.
	Vergasser verkeerd afgesteld
	Het luchtfilter verstopt
	Ventilatie van de brandstoftank verstopt
	Ontstekingsafstelling verkeerd
	Vuil in carburateur of brandstofleiding
	Choke is ingeschakeld of onjuist afgestelde gaskabel
De motor lijkt zwak	Het luchtfilter verstopt
	De bougie verkeerd.
	Vuil in carburateur of brandstofleiding
	Vergasser verkeerd afgesteld
	Choke is ingeschakeld of onjuist afgestelde gaskabel
De motor raakt oververhit	De motor overbelast
	De bougie verkeerd.
	Luchtinlaat of koelflenzen verstopt
	Ventilator beschadigd
	Te weinig of geen olie in de motor
	Ontsteking defect
De accu wordt niet opgeladen	Een of meer cellen kapot
	Slecht contact bij de kabelaansluitingen van de accupolen
De zitmaaier trilt	De messen zitten los
	De motor zit los
	Onbalans tussen een of meer messen, veroorzaakt door schade of slechte balancering na het slijpen
Ongelijkmatig maaieresultaat	Messen bot
	Lang of nat gras
	Maaikast scheef afgesteld
	Grasopeenhoping onder de kap
	Verschillende spanning in de banden aan de rechter en linker kant
	Te hoge rijsnelheid
	Te laag motortoerental
	De aandrijfriem slijpt

Winterstalling

Aan het eind van het maaiseizoen moet de zitmaaier onmiddellijk in orde worden gemaakt voor stalling, ook als deze langer dan 30 dagen niet gebruikt gaat worden. Brandstof die lange perioden in de tank blijft (30 dagen of meer) kan kleverige afzettingen produceren, die de vergasser kunnen verstopen en de werking van de motor kunnen verstoren.

Een brandstofstabilisator is een acceptabel alternatief als het erom gaat kleverige afzettingen tijdens de stalling te voorkomen. Als alkylaatz benzine (Aspen) werd gebruikt, hoeft men geen stabilisator toe te voegen, daar deze brandstof stabiel is. Daarentegen moet men vermijden standaard- en alkylaatz benzine afwisselend te gebruiken, daar gevoelige rubberen onderdelen dan hard kunnen worden. Voeg stabilisator toe aan de brandstof in de tank of het opbergreservoir. Gebruik altijd de mengverhouding die door de fabrikant van de stabilisator wordt aangegeven. Laat de motor minstens 10 minuten lopen na toevoeging van de stabilisator, zodat de stabilisator tot bij de vergasser komt. Maak de brandstoftank en de vergasser niet leeg als stabilisator is toegevoegd.



WAARSCHUWING! Sla een machine met brandstof in de tank nooit binnen of in een slecht geventileerde ruimte op waar brandstofdampen in aanraking kunnen komen met open vuur, vonken of een controlelampje zoals in een verwarmingsketel, heetwatertank of wasdroger. Hanteer de brandstof met voorzichtigheid. Deze is zeer snel ontvlambaar en onachtzaam gebruik kan zwaar persoonlijk letsel en schade aan eigendommen veroorzaken. Tap de brandstof af in een goedgekeurd reservoir buitenshuis en op geruime afstand van open vuur. Gebruik nooit benzine voor het reinigen. Gebruik in plaats daarvan ontvettingsmiddel en warm water.

Om de zitmaaier klaar te maken voor stalling, deze stappen volgen:

- 1 Maak de zitmaaier zorgvuldig schoon, in het bijzonder onder de maaikast. Herstel lakbeschadigingen om roestaanvallen te voorkomen.
- 2 Inspecteer de zitmaaier op beschadigde of versleten onderdelen en draai indien nodig losse bouten en moeren vast.
- 3 Ververs de olie in de motor, zorg dat de afgewerkte olie een goede bestemming krijgt.
- 4 Maak de benzinetank leeg. Start de motor en laat deze lopen totdat er ook geen benzine meer zit in de vergasser.
- 5 Verwijder de bougie en giet ca. een eetlepel motorolie in iedere cilinder. Draai de contactsleutel gedurende enkele seconden in de 'start'-positie om de olie te verdelen en schroef de pluggen weer vast.
- 6 Smeer alle smeernippels, gewrichten en assen.
- 7 Verwijder de accu. Maak deze schoon, laad hem op en bewaar hem op een koele plaats.
- 8 Stal de zitmaaier schoon en droog en breng een bedekking aan als extra bescherming.

Beschermkap

Om uw machine te beschermen tijdens stalling of transport is een hoes verkrijgbaar. Neem contact op met uw dealer voor een demonstratie.

Service

Het laagseizoen is de meest geschikte tijd om service uit te voeren of de machine na te kijken om een grote functiebetrouwbaarheid tijdens het hoogseizoen te waarborgen.

Bij het bestellen van reserve-onderdelen moet het jaar van aankoop van de zitmaaier en het model-, type- en serienummer worden vermeld.

Er moeten altijd originele reserve-onderdelen worden gebruikt.

Een jaarlijkse inspectie door een erkende servicedealer is een goede manier om ervoor te zorgen dat uw zitmaaier ook het volgende seizoen optimaal werkt.

TECHNISCHE GEGEVENS

	Rider 115C	Rider 120C
Afmetingen		
Lengte met maaidek, cm/inch	229 / 90,2	229 / 90,2
Breedte met maaidek, cm/inch	99 / 39	126 / 49,6
Hoogte, cm/in	108 / 42,7	108 / 42,7
Machine met lege tanks, kg/lb	180 / 396,8	182 / 401,2
Asafstand, cm/in	84,5 / 33,3	84,5 / 33,3
Bandenmaat	165/60-8	165/60-8
Bandenspanning achter en voor, kPa / bar / PSI	60 / 06 / 8.7	60 / 06 / 8.7
Max. toegestane helling	10°	10°
Motor		
Fabriek/Model	Briggs & Stratton / 4145	Briggs & Stratton / 4195
Nominaal uitgangsvermogen motor, kW (zie opmerking 1)	9,5	10,2
Cilinderinhoud, cm ³ /cu.in	500 / 30.5	500 / 30.5
Max. motortoerental, t/min	3000 ± 100	2900 ± 100
Brandstof, het laagste oktaangehalte loodvrij	85	85
Inhoud benzinetank, liter	7	7
Olie, klasse SJ-CF	SAE 10W/30	SAE 10W/30
Inhoud olietank, liter/USqt	1,4/1,5	1,4/1,5
Starten	Elektrisch	Elektrisch
Elektrisch systeem		
Type	12 V, min geaard	12 V, min geaard
Accucapaciteit, Ah	21	21
Bougie	Champion XC92YC	Champion XC92YC
Elektrodenafstand, mm/inch	0,75/0,030	0,75/0,030
Hoofdzekering	Platte stiftbeugel, 15 A.	Platte stiftbeugel, 15 A.
Geluidsemisatie en maaibreedte (zie opm. 2)		
Geluidsvermogen, gemeten dB(A)	99	98
Geluidsvermogen, gegarandeerd dB(A)	99	98
Maaibreedte, cm/inch	95 / 37,4	95 / 37,4
Geluidsniveau (zie opm. 3)		
Niveau geluidsdruk bij het oor van de gebruiker, dB(A)	85	84
Trillingsniveau (zie opm. 4)		
Trillingsniveau op het stuurwiel, m/s ²	1,6	1,6
Trillingsniveau in stoel, m/s ²	0,7	0,7
Transmissie		
Fabriek	Tuff Torq T36P	Tuff Torq T36P
Snelheid vooruit, km/u	0-10	0-10
Snelheid achteruit, km/u	0-8	0-8
Maaielement		
Type	Combi-element	Combi-element
Maaihoogtes, 5 standen, mm/inch	25-75 / 1-3	25-75 / 1-3
Mes	Combi-Mes C95	Combi-Mes C95
iArtikelnummer	5803974-01	5803974-01
Mesdiameter, mm/inch	430/17	430/17

Opm. 1: Het aangegeven nominale vermogen van de motor heeft betrekking op het gemiddelde nettovermogen (bij het opgegeven toerental) van een typische productiemotor voor het betreffende motormodel, gemeten volgens de SAE-norm J1349/ISO 1585. In massa geproduceerde motoren kunnen een afwijkende waarde geven. Het werkelijk geleverde vermogen van de geïnstalleerde motor op de uiteindelijke machine hangt af van de bedrijfssnelheid, de omgevingscondities en andere waarden.

Opm. 2: Emissie van geluid naar de omgeving gemeten als geluidsvermogen (L_{WA}) volgens EG-richtlijn 2000/14/EG.

Opm. 3: Geluidsdrukniveau volgens ISO 5395. De gerapporteerde gegevens voor het geluidsdrukniveau vertonen een typische statistische spreiding (standaardafwijking) van 1,2 dB (A).

Opm. 4: Trillingsniveau volgens ISO 5395. De gerapporteerde gegevens voor het trillingsniveau vertonen een typische statistische spreiding (standaardafwijking) van 0,2 m/s² (stuurwiel) en 0,8 m/s² (stoel).

TECHNISCHE GEGEVENS

BELANGRIJKE INFORMATIE Wanneer dit product versleten is en niet langer wordt gebruikt, moet het voor hergebruik bij de dealer of een andere instantie ingeleverd worden.

BELANGRIJKE INFORMATIE Om verbeteringen te kunnen doorvoeren kunnen de specificaties en de vormgeving veranderd worden zonder speciale mededeling. Denk eraan, dat geen enkele gerechtelijke eis, van welke aard dan ook, kan worden gesteld op grond van de informatie in deze gebruiksaanwijzing. Gebruik alleen originele onderdelen bij reparaties. Als andere onderdelen worden gebruikt, eindigt de geldigheid van de garantie.

EG-verklaring van overeenstemming (Alleen geldig voor Europa)

Husqvarna AB, S-561 82 Huskvarna, Zweden, tel.: +46 36 14 65 00, verklaart hierbij dat Husqvarna Rider 115C en Rider 120C met serienummers van 2014 en later (het jaartal staat duidelijk op het productplaatje vermeld, gevolgd door het serienummer), voldoen aan de vereisten van de volgende EU-richtlijnen:

van 17 mei 2006 "betreffende machines" **2006/42/EG**.

van 26 februari 2014 "betreffende elektromagnetische compatibiliteit" **2014/30/EU**.

van 8 mei 2000 "betreffende geluidsemissie door materieel voor gebruik buitenshuis" **2000/14/EG**.

Voor informatie over geluidsemissie en maaibreedte, zie Technische Gegevens

De volgende geharmoniseerde normen zijn van toepassing: **EN ISO 12100-2, ISO 5395-3:2013**

0404, SMP Svensk Maskinprovning AB, Box 7035, SE-750 07 Uppsala, heeft rapporten opgesteld inzake een beoordeling van de overeenstemming met bijlage VI van Richtlijn 2000/14/EG van de Raad van 8 mei 2000 betreffende "de geluidsemissie door materieel voor gebruik buitenshuis".

De certificaten hebben nummer:

01/901/214

Huskvarna, 19 mei 2014



KEES VAN DER SPEK
TUIN EN PARKMACHINES * TER AAR

Claes Losdal, Manager R/Tuinproducten

(erkende vertegenwoordiger voor Husqvarna AB en verantwoordelijk voor technische documentatie.)

KEES VAN DER SPEK
TUIN EN PARKMACHINES ✦ TER AAR

KEES VAN DER SPEK
TUIN EN PARKMACHINES ✦ TER AAR

KEES VAN DER SPEK
TUIN EN PARKMACHINES ✦ TER AAR

KEES VAN DER SPEK
TUIN EN PARKMACHINES ✦ TER AAR

Originele instructies

1156982-36



2016-01-13

Rev.2