Art. 1197

DE	Betriebsanleitung Wasserverteiler automatic
EN	Operating Instructions Water Distributor automatic
FR	Mode d'emploi Sélecteur automatic
NL	Gebruiksaanwijzing Waternverdeler automatic
SV	Bruksanvisning Vattenfördelare automatic
DA	Brugsanvisning Vandfordeler automatic
FI	Käyttöohje Vedenjakelunohjain automatic
NO	Bruksanvisning Vannfordeler automatic
IT	Istruzioni per l'uso Distributore d'acqua automatic
ES	Manual de instrucciones Distribuidor automatic
PT	Instruções de utilização Distribuidor de água automatic
ET	Kasutusjuhend Kastmisjaotur automatic
LT	Ekspluatavimo instrukcija Vandens skirstytuvas automatic
LV	Lietošanas instrukcija Ūdens sadalītājs automatic

GARDENA waterverdeler automatic



Dit is een vertaling van de Duitse originele gebruiksaanwijzing.

Lees deze gebruiksaanwijzing zorgvuldig door en houdt u zich aan de aanwijzingen. Maak u aan de hand van deze gebruiksaanwijzing vertrouwd met het product, het juiste gebruik en de veiligheidsaanwijzingen.



Uit veiligheidsoverwegingen mogen personen jonger dan 16 jaar evenals personen die niet bekend zijn met deze Instructies voor gebruik geen gebruik maken van dit product. Personen met een lichamelijke of geestelijke beperking mogen dit product alleen gebruiken als ze onder toezicht staan of geïnstrueerd zijn door een bevoegd persoon. Er moet toezicht gehouden worden op kinderen, om er zeker van te zijn dat ze niet spelen met het product. Gebruik het apparaat nooit als u moe of ziek bent, of wanneer u onder de invloed van alcohol, drugs of een geneesmiddel bent.

→ Bewaar deze gebruiksaanwijzing zorgvuldig.

Inhoud

1. Inzetgebied van uw GARDENA waterverdeler automatic	24
2. Veiligheidsaanwijzingen	25
3. Montage	25
4. Ingebruikname	25
5. Bediening	26
6. Buitenbedrijfstelling	28
7. Onderhoud	28
8. Verhelpen van storingen	29
9. Technische gegevens	30
10. Service / Garantie	30

1. Inzetgebied van uw GARDENA waterverdeler automatic

Gebruik volgens de voorschriften:

In verbinding met de GARDENA besproeiingscomputer art. 1892 zorgt de waterverdeler voor de volautomatische besturing van 2 tot 6 besproeiingssectoren.

De waterverdeler voor privégebruik is **uitsluitend** geschikt voor buitenshuis gebruik – in sier- en moestuinen voor de aansturing van sproeiers en besproeiingsinstallaties.

Het gebruik van de waterverdeler is met name ideaal als de waterdruk onvoldoende is, om alle besproeiingsapparaten resp. systemen gelijktijdig te gebruiken of wanneer men planten met verschillende waterbehoeften volautomatisch wil besproeien.

De waterverdeler kan volautomatisch in combinatie met een GARDENA besproeiingscomputer worden gebruikt of handmatig door de waterkraan te openen / sluiten.

Het opvolgen van de instructies in deze handleiding is een voorwaarde voor het juiste gebruik van de waterverdeler.

Let op



GEVAAR! Gevaar voor lichamelijk letsel!
De waterverdeler mag niet gebruikt worden voor industrieel gebruik of in combinatie met chemicaliën, levensmiddelen, licht ontvlambare of explosieve stoffen.

2. Veiligheidsaanwijzingen

De waterverdeler mag max. 1,5 m dieper worden geplaatst dan de hoogst aangesloten gebruiker.

De minimum waterdruk voor een veilige schakelfunctie tijdens het sproeien bedraagt 1 bar. Bij te veel aansluitapparaten op één leiding kan het voorkomen dat de stroomdruk onder 1 bar valt, waardoor de waterverdeler niet meer doorschakelt. Om de stroomdruk te verhogen raden wij aan de ingangszijde het GARDENA kraanstuk art. 2801 / 2817 met 3/4"-slangen aan.

Door het schakelen van de waterverdeler kunnen tijdens het doorschakelen druppels aan de uitgangen worden gevormd.

Let op: na het sproeien loopt het hoger gelegen aansluitapparaat leeg via het lager gelegen apparaat.

Bij zandhoudend water moet een voorfilter worden gebruikt. De waterverdeler niet aan hydrofoorpompen aansluiten, daar deze aan te grote drukschommelingen onderhevig zijn.

Alleen met origineel GARDENA toebehoren wordt een goed functioneren gegarandeerd.

De uitgangen kunnen uitsluitend één voor één worden geschakeld.

Voor een veilig schakelen van de waterverdeler bedraagt de minimum hoeveelheid water 20 l/h. Voorbeeld: voor de besturing van het micro-drip systeem zijn min. 10 stuks 2-liter-druppelaars nodig.

Het micro-drip-basisapparaat mag niet aan de ingangszijde van de waterverdeler worden geïnstalleerd.

Gevaar!

Tijdens de montage zouden kleine onderdelen ingeslikt kunnen worden en er bestaat gevaar voor verstikking door de zak van polyethyleen. Houd kleine kinderen tijdens de montage op een afstand.

3. Montage

Bevestigingsplaat monteren:

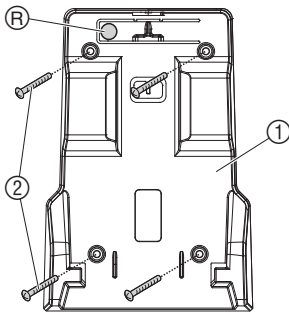

De waterverdeler kan m.b.v. de bevestigingsplaat ① op de vloer of aan de muur (ingang boven) worden gemonteerd.

1. Boorgaten met behulp van de bevestigingsplaat ① markeren en de 4 gaten boren.
2. Bevestigingsplaat met 4 schroeven ② (niet in de leveromvang) vastschroeven.

Waterverdeler vergrendelen:

→ Waterverdeler van boven op de bevestigingsplaat ① schuiven tot deze vastklikt.

Waterverdeler ontgrendelen:

→ Ontgrendelknop R indrukken en waterverdeler naar boven wegtrekken.

4. Ingebruikname

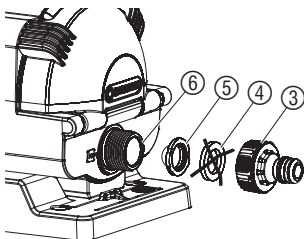

Waterverdeler aansluiten:

Ingangszijde:

1. Rubbertpakking ④ van het kraanstuk ③ verwijderen en door de vuilzeef ⑤ vervangen.
2. Kraanstuk ③ op de aansluiting van de ingangszijde ⑥ schroeven en m.b.v. en slang met de besproeiingscomputer of waterkraan verbinden.

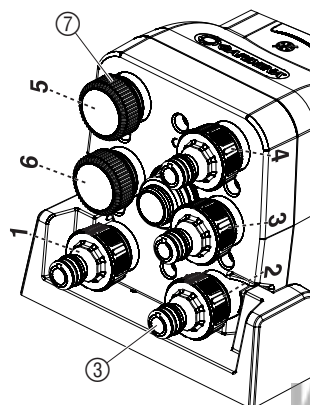
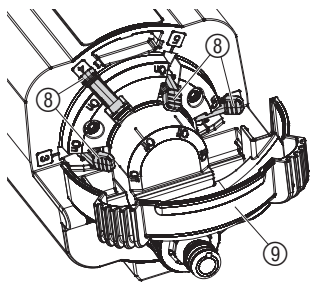

Uitgangszijde:

Er staan 2 tot 6 uitgangen ter beschikking. Uitgangen **1** en **2** moeten altijd worden gebruikt. De uitgangen **3** tot **6** kunnen aan de hand van de doorstroomgrendel (8) worden ingeschakeld. In de leveromvang zijn 5 kraanstukken (3) en 3 einddopjes (7) inbegrepen. Niet gebruikte uitgangen worden met een einddopje (7) afgesloten.

Doorstroomgrendel On / Off instellen:

1. Beschermdeksel (9) wegklappen.
2. Doorstroomgrendel (8) van de gebruikte uitgangen (b.v. **3** en **4**) op On zetten.
3. Doorstroomgrendel (8) van de niet gebruikte uitgangen (b.v. **5** en **6**) op Off zetten.
4. Beschermdeksel (9) dichtklappen en vastklikken.

Gebruikte / niet gebruikte uitgangen aansluiten:

1. Kraanstukken (3) op de gebruikte uitgangen schroeven (b.v. **1** tot **4**).
2. Niet gebruikte uitgangen (b.v. **5** en **6**) met einddopjes (7) afsluiten.
3. Gebruikte uitgangen **1** tot **4** met de verbruikers verbinden.

Belangrijke aanwijzing:

De toewijzing van de doorstroomgrendel (**On / Off**) moet overeenstemmen met de uitgangen (**gebruikt / niet gebruikt**). De programmanummers van de besproeiingscomputer moeten zijn toegewezen aan de gebruikte uitgangen.

5. Bediening

Open uitgang aan de waterverdeler instellen:

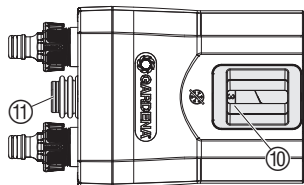

Achter het kijkvenster (10) wordt de momentaan open uitgang aangegeven. Wanneer via een andere uitgang (handmatig) gespreid moet worden, of wanneer de toewijzing van de open uitgang niet met het programma van de besproeiingscomputer overeenkomt, kan de gewenste open uitgang met de keuzetoets (11) worden gekozen.

→ Keuzetoets (11) zo vaak indrukken, totdat de gewenste open uitgang (b.v. 3) in het kijkvenster (10) wordt aangegeven.

Met besproeiingscomputer:

In combinatie met GARDENA besproeiingscomputer **art. 1892**, „Menu: Waterverdeler automatisch“ gebruiken. Daarbij wordt de voor een veilig doorschakelen benodigde 5 min. pauze tussen de programma's in acht genomen.

1. Programma's (besproeiingstijden) voor de gebruikte uitgangen programmeren.
2. Keuzetoets (11) zo vaak indrukken, totdat de gewenste open uitgang in het kijkvenster (10) overeen komt met het gewenste programma van de besproeiingscomputer.

Voorbeeld voor 4 gebruikte uitgangen en gebruik van „Menu: Waterverdeler automatisch“ op de besproeiingscomputer 1892:

In dit voorbeeld wordt via de gebruikte uitgangen **1 tot 4** gespreoid.

Programma uitgang	Start Time	Run Time	Mo	Tu	We	Th	Fr	Sa	Su
1	5:00	0:30	X				X		
2	5:35	0:35		X			X		X
3	20:20	0:35	X				X	X	
4	21:00	0:05	X		X		X		
5	NIET IN GEBRUIK								
6	NIET IN GEBRUIK								

Tussen elk programma wordt automatisch een pauze van minstens 5 minuten in acht genomen. Wanneer de besproeiingsdagen niet voor alle dagen identiek zijn (b.v. programma / uitgang 2), wordt aan de niet actieve uitgangen 30 seconden gespreoid. Dit zorgt ervoor, dat de waterverdeler naar de volgende geprogrammeerde uitgang (b.v. op maandag van uitgang 1 naar uitgang 3) doorschakelt.

Actieve besproeiing afbreken:

Wanneer het „Menu: Waterverdeler automatisch“ geactiveerd is, kan de actieve besproeiing via de Man.-toets op de besproeiingscomputer worden onderbroken, zonder dat de toewijzing van de programma's naar de open uitgangen verloren gaat.

→ Man.-toets op de besproeiingscomputer tijdens het sproeien indrukken.

De besproeiing wordt afgebroken, de waterverdeler schakelt door naar de volgende gebruikte uitgang en de besproeiingscomputer naar het volgende programma.

Met vochtsensor:

De vochtsensor art. 1188 mag alleen in combinatie met de besproeiingscomputer art. 1892 en het actieve „Menu: Waterverdeler automatisch“ worden gebruikt.

Wanneer de vochtsensor voldoende vocht meldt, verkort „Menu: Waterverdeler automatisch“ het sproeien naar 30 sec. zodat de waterverdeler naar de volgende gebruikte uitgang doorschakelt. Zonder „Menu: Waterverdeler automatisch“ zou niet gespreoid worden. En daarmee zou de toewijzing van de programma's naar de gebruikte uitgangen verloren gaan.

→ Neem de gebruiksaanwijzing van de besproeiingscomputer in acht.

6. Buitenbedrijfstelling

Overwinteren / opslaan:



OPGELET !
Beschadiging van de waterverdeler, daar het product niet vorstbestendig is!
→ Waterverdeler beschermen tegen vorst.

1. Aansluiten losmaken.
2. Waterverdeler afhankelijk van type bevestiging ontgrendelen en van de bevestigingsplaat trekken.
3. Waterverdeler op een droge, vorstvrije plek opslaan.

De opslagplaats moet ontoegankelijk voor kinderen zijn.

7. Onderhoud

Vuilzeef en kijkvenster reinigen:

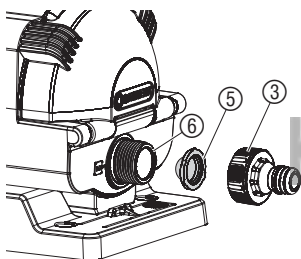

De vuilzeef regelmatig controleren.

1. Kraanstuk ③ losdraaien.
2. Vuilzeef ⑤ verwijderen en reinigen.
3. Kraanstuk ③ met vuilzeef ⑤ weer op de aansluiting aan de ingangszijde ⑥ schroeven.
4. Haakje ⑫ van het kijkvenster ⑩ naar boven drukken, het kijkvenster verwijderen en reinigen.
5. Kijkvenster ⑩ weer terug plaatsen.

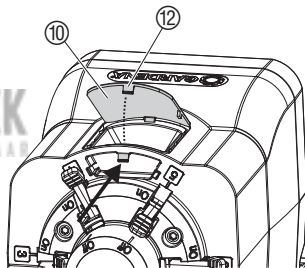

Waterverdeler doorspoelen:

Een vervuilde waterverdeler kan de schakelfunctie belemmeren. Wij raden aan om de waterverdeler eenmaal per jaar door te spoelen.

1. Alle doorstroomgrendels op On zetten en de eindopjes verwijderen.
2. Waterkraan opendraaien resp. besproeiingscomputer op handmatige besproeiing zetten.
3. Na 30 sec. keuzetoets indrukken opdat de volgende uitgang wordt doorgespoeld.
4. Punt 3 voor alle uitgangen herhalen.

8. Verhelpen van storingen



OPGELET!

Wanneer de toewijzing van de programma's naar de uitgangen verloren gaat, kan aanzienlijke schade door overbewatering of uitdroging ontstaan, daar de programma's dan via de verkeerde uitgangen worden uitgevoerd!

→ Let op de correcte toewijzing van de programma's naar de uitgangen.

Storing	Mogelijke oorzaak	Oplossing
Geen besproeiing	Waterkraan dicht.	→ Waterkraan opendraaien.
	Uitgangen 1 en 2 met einddopjes afgesloten.	→ Verbruikers aan uitgang 1 en 2 aansluiten.
	Actieve uitgangen (doorstroomgrendel op On) met einddopje afgesloten.	→ Verbruikers aan de actieve uitgangen aansluiten.
	Doorstroomgrendels voor gebruikte uitgangen niet op On of voor niet gebruikte uitgangen (met einddopje) niet op Off .	→ Doorstroomgrendels voor gebruikte uitgangen op On zetten en voor niet gebruikte uitgangen op Off .
	Programma's niet toegewezen aan de correcte uitgangen (zie kijkvenster).	→ Programmering controleren.
Besproeiing via verkeerde uitgang (b.v. verkeerde toewijzing van de programma's naar de uitgangen)	Na deactivering van de programma's (slechtweerfunctie).	→ M.b.v. de keuzetoets de actieve uitgang (zie kijkvenster) aan het gewenste programma toewijzen.
	Keuzetoets tijdens actieve besproeiing ingedrukt.	→ Keuzetoets niet tijdens het sproeien indrukken.
	Drukschommelingen in de hydrofoorpomp.	→ Geen hydrofoorpompen gebruiken.
Waterverdeler schakelt niet door	Druk lager dan 1 bar.	→ Zeef reinigen, aan de ingangszijde kraanstuk art. 2801 / 2817 met $\frac{3}{4}$ "-slangen gebruiken, waterverbruik aan het besproeiingsapparaat reduceren.
	Waterverdeler vervuild.	→ Waterverdeler doorspoelen.
	Actieve uitgang met einddopje afgesloten door.	Einddopje afschroeven. → Waterverdeler schakelt door.
Alleen wanneer art. 1892 niet wordt gebruikt	Besproeiingsdagen niet bij alle programma's identiek.	→ Besproeiingsdagen bij alle programma's identiek instellen.
	Geen 5 min. pauze tussen de programma's.	→ Tussen de programma's 5 min. pauze instellen.



Bij overige storingen verzoeken wij u contact op te nemen met de GARDENA servicedienst. Reparaties mogen alleen worden uitgevoerd door de GARDENA servicedienst of door vakhandelaren die door GARDENA zijn geautoriseerd.

9. Technische gegevens

Waterverdeler automatic art. 1197	
Ingang	26,5 mm (G $\frac{3}{4}$) buitenschroefdraad
Uitgangen	6 x 26,5 mm (G $\frac{3}{4}$) buitenschroefdraad
Min. werkdruk	1 bar
Max. werkdruk	6 bar
Minimum doorstroming	20 l/h

10. Service / Garantie

Service:

Neem contact op met het adres op de achterzijde.

Garantie:

In het geval van een garantieclaim worden u geen kosten in rekening gebracht voor de geleverde diensten.

GARDENA Manufacturing GmbH geeft op dit product 2 jaar garantie (vanaf aankoopdatum), wanneer het product uitsluitend privé werd gebruikt. Voor gebruikte producten die op een secundaire markt zijn gekocht, geldt deze fabrieksgarantie niet. Deze garantie heeft betrekking op alle belangrijke defecten van het product, die aantoonbaar te wijten zijn aan materiaal- of fabricagefouten. Aan deze garantie wordt voldaan door levering van een volledig functioneel vervangend product of door gratis reparatie van het defecte product dat naar ons is verzonden; wij behouden ons het recht voor om tussen deze opties te kiezen. Deze dienst is onderworpen aan de volgende bepalingen:

- Het product is gebruikt voor het beoogde doel conform de aanbevelingen in de bedieningsinstructies.

- De koper of een derde partij hebben niet geprobeerd om het product zelf te repareren.
- Voor het gebruik worden alleen originele reserveonderdelen en slijtdelen van GARDENA toegepast.

Normale slijtage van onderdelen en componenten, optische veranderingen evenals slijt- en verbruiksdelen zijn uitgesloten van de garantie.

Deze fabrieksgarantie heeft geen invloed op afspraken op garantie van dealers / verkopers.

Wanneer u problemen met dit product hebt, kunt u contact opnemen met onze servicedienst. In geval van garantie dient u het defecte product samen met een kopie van het aankoopbewijs en een beschrijving van de fout voldoende gefrankeerd op te sturen naar het GARDENA serviceadres aan de achterkant.

DE Produkthaftung

Wir weisen ausdrücklich darauf hin, dass wir in Übereinstimmung mit dem Produkthaftungsgesetz nicht für Schäden haften, die durch unsere Produkte entstehen, wenn diese unsachgemäß und nicht durch einen von uns autorisierten Servicepartner repariert wurden oder wenn keine Original GARDENA Teile oder von uns zugelassene Teile verwendet wurden.

EN Product Liability

In accordance with the German Product Liability Act, we hereby expressly declare that we accept no liability for damage incurred from our products where said products have not been properly repaired by a GARDENA-approved service partner or where original GARDENA parts or parts authorised by GARDENA were not used.

FR Responsabilité

Conformément à la loi relative à la responsabilité du fait des produits défectueux, nous déclarons expressément par la présente que nous déclinons toute responsabilité pour les dommages résultant de nos produits, si lesdits produits n'ont pas été correctement réparés par un partenaire d'entretien agréé GARDENA ou si des pièces d'origine GARDENA ou des pièces agréées GARDENA n'ont pas été utilisées.

NL Productaansprakelijkheid

Conform de Duitse wet inzake productaansprakelijkheid verklaren wij hierbij uitdrukkelijk dat wij geen aansprakelijkheid aanvaarden voor schade ontstaan uit onze producten waarbij deze producten niet zijn gerepareerd door een GARDENA-erkende servicepartner of waarbij geen originele GARDENA-onderdelen of onderdelen die door GARDENA zijn goedgekeurd zijn gebruikt.

SV Produktansvar

Tillverkaren är inte ansvarig för skada som orsakats av produkten om skadan beror på att produkten har reparerats felaktigt eller om, vid reparation eller utbyte, andra än Original GARDENA reservdelar har använts. Samma sak gäller för kompletteringsdelar och tillbehör.

DA Produktansvar

I overensstemmelse med den tyske produktansvarslov erklærer vi hermed udtrykkeligt, at vi ikke påtager os noget ansvar for skader på vores produkter, hvis de pågældende produkter ikke er blevet repareret korrekt af en GARDENA-godkendt servicepartner, eller hvor der ikke er brugt originale GARDENA-reservedele eller godkendte reservedele fra GARDENA.

FI Tuotevastuu

Saksan tuotevastuulain mukaisesti emme ole vastuussa laitteiden vaurioista, jos korjauksia ei ole tehnyt GARDENAn hyväksymä huoltoliike tai jos niiden syyinä on muiden kuin alkuperäisten GARDENA-varaosien tai GARDENAn hyväksymien varaosien käyttö.

IT Responsabilità del prodotto

In conformità con la Legge tedesca sulla responsabilità del prodotto, con la presente dichiariamo espressamente che decliniamo qualsiasi responsabilità per danni causati dai nostri prodotti qualora non siano stati correttamente riparati presso un partner di assistenza approvato GARDENA o laddove non siano stati utilizzati ricambi originali o autorizzati GARDENA.

ES Responsabilidad sobre el producto

De acuerdo con la Ley de responsabilidad sobre productos alemana, por la presente declaramos expresamente que no aceptamos ningún tipo de responsabilidad por los daños ocasionados por nuestros productos si dichos productos no han sido reparados por un socio de mantenimiento aprobado por GARDENA o si no se han utilizado piezas originales GARDENA o piezas autorizadas por GARDENA.

PT Responsabilidade pelo produto

De acordo com a lei alemã de responsabilidade pelo produto, declaramos que não nos responsabilizamos por danos causados pelos nossos produtos, caso os tais produtos não tenham sido devidamente reparados por um parceiro de assistência GARDENA aprovado ou se não tiverem sido utilizadas peças GARDENA originais ou peças autorizadas pela GARDENA.

ET Tootevastutus

Vastavalt Saksamaa tootevastutusseadusele deklareerime käesolevaga selgesõnaliselt, et me ei kannu mingisugust vastutust meie toodetest tingitud kahjude eest, kui need tooted ei ole korrektselt parandatud GARDENA heakskiidetud hoolduspartneri poolt või kui parandamisel ei ole kasutatud GARDENA originaalosi või GARDENA volitatud osi.

Bezeichnung des Gerätes: Wasserverteiler automatic Description of the unit: Water Distributor automatic Désignation du matériel : Sélecteur automatic Omschrijving van het apparaat: Waterverdeler automatic Produktbeskrivning: Vattenfördelare automatic Beskrivelse af enhederne: Vandfordeler automatic Laitteiden nimitys: Vedenjakelunohjain automatic Descrizione del prodotto: Distributore d'acqua automatic Descripción de la mercancía: Distribuidor automatic Descrição do aparelho: Distribuidor de água automatic Seadmete nimetus: Kastmisjaotur automatic Gaminio pavadinimas: Vandens skirstytuvas automatic Iekārtu apzīmējums: Ūdens sadalītājs automatic	Anbringningsjahr der CE-Kennzeichnung: Year of CE marking: Date d'apposition du marquage CE : Installatiejaar van de CE-aanduiding: CE-Märkningsår: CE-Mærkningsår: CE-merkin kiinnitysvuosi: Anno di rilascio della certificazione CE: Colocación del distintivo CE: Ano de marcação pela CE: CE-märgistuse paigaldamise aasta: CE- markējuma uzlikšanas gads: Metai, kuriais paženklinta CE-ženklu:
Art.-Nr.: Varenr.: Toote nr: Art. No.: Art.-n:o.: Gaminio Nr.: Référence : Art.: Art.-Nr.: Art. nr.: Art. N°: Art.nr.: Art. N°: 1197	Ulm, den 15.07.2014 Ulm, 15.07.2014 Fait à Ulm, le 15.07.2014 Ulm, 15-07-2014 Ulm, 2014.07.15. Ulm, 15.07.2014 Ulmissa, 15.07.2014 Ulm, 15.07.2014 Ulm, 15.07.2014 Ulm, 15.07.2014 Ulm, 15.07.2014 Ulm, 2014.07.15 Ulma, 15.07.2014
EU-Richtlinien: EU directives: Directives européennes : EU-richtlijnen: EU direktiv: EU Retningslinier: EY-direktiivit: Directive UE:	Normativa UE: Directrices da UE: ELi direktiivid: ES direktyvoss: ES-direktīvas: 2006/42/EC
Harmonisierte EN:	EN ISO 12100
Hinterlegte Dokumentation: Deposited Documentation: Documentation déposée :	GARDENA Technische Dokumentation M. Kugler 89079 Ulm GARDENA Technical Documentation M. Kugler 89079 Ulm Documentation technique GARDENA M. Kugler 89079 Ulm



 Reinhard Pompe
 (Vice President)

Deutschland / Germany

GARDENA
Manufacturing GmbH
Central Service
Hans-Lorenser-Straße 40
D-89079 Ulm
Produktfragen:
(+49) 731 490-123
Reparaturen:
(+49) 731 490-290
service@gardena.com

Albania

COBALT Sh.p.k.
Rr. Siri Kodra
1000 Tirana

Argentina

Husqvarna Argentina S.A.
Av.del Libertador 5954 –
Piso 11 – Torre B
(C1428ARP) Buenos Aires
Phone: (+54) 11 5194 5000
info.gardena@
ar.husqvarna.com

Armenia

Garden Land Ltd.
61 Tigran Mets
0005 Yerevan

Australia

Husqvarna Australia Pty. Ltd.
Locked Bag 5
Central Coast BC
NSW 2252
Phone: (+61) (0) 2 4352 7400
customer.service@
husqvarna.com.au

Austria / Österreich

Husqvarna Austria GmbH
Industriezeile 36
4010 Linz
Tel.: (+43) 732 77 01 01-485
service.gardena@
husqvarnagroup.com

Azerbaijan

Firm Progress
a. Aliyev Str. 26A
1052 Baku

Belgium

Husqvarna België nv/sa
Gardena Division
Rue Egide Van Opheim 111
1180 Uccle / Ukkel
Tel.: (+32) 2 720 92 12
info@gardena.be

Bosnia / Herzegovina

SILK TRADE d.o.o.
Industrijska zona Bukva bb
74260 Tešanj

Brazil

Husqvarna do Brasil Ltda
Av. Francisco Matarazzo,
1400 – 19º andar
São Paulo – SP
CEP: 05001-903
Tel: 0800-112252
marketing.br.husqvarna@
husqvarna.com.br

Bulgaria

AGROLAND България АД
бул. 8 Декември, №13
Офис 5
1700 Студентски град
София
Tel.: (+359) 246669 10
info@agroland.eu

Canada / USA

GARDENA Canada Ltd.
100 Summerlea Road
Brampton, Ontario L6T 4X3
Phone: (+1) 905 972 9330
info@gardenacanada.com

Chile

Maquinarias Agroforestales
Ltda. (Maga Ltda.)
Santiago, Chile
Avda. Chesteron
8355 comuna Las Condes
Phone: (+56) 2 202 4417
Dalton@maga.cl
Zipcode: 7560330

China

Husqvarna (Shanghai)
Management Co., Ltd.
富世华 (上海) 管理有限公司
3F, Benq Square B,
No207, Song Hong Rd.,
Chang Ning District,
Shanghai, PRC. 200335
上海市长宁区淞虹路207号明
基广场B座3楼, 邮编: 200335

Colombia

Husqvarna Colombia S.A.
Calle 18 No. 68 D-31, zona
Industrial de Montevideo
Bogotá, Cundinamarca
Tel. 571 2922700 ext. 105
jairo.salazar@
husqvarna.com.co

Costa Rica

Compania Exim
Euroiberomericana S.A.
Los Colegios, Moravia,
200 metros al Sur del Colegio
Saint Francis – San José
Phone: (+506) 297 68 83
exim_euro@racsa.co.cr

Croatia

Husqvarna Austria GmbH
Industriezeile 36
4010 Linz
Tel.: (+43) 732 77 01 01-485
service.gardena@
husqvarnagroup.com

Cyprus

Med Marketing
17 Digeni Akrita Ave
P.O. Box 27017
1641 Nicosia

Czech Republic

Husqvarna Česko s.r.o.
Türkova 2319/5b
149 00 Praha 4 – Chodov
Bezpłatná infolinika:
800 100 425
servis@cz.husqvarna.com

Denmark

GARDENA DANMARK
Lejrevj 19, st.
3500 Værløse
Tlf.: (+45) 70264770
husqvarna@husqvarna.dk
www.gardena.com/dk

Dominican Republic

CARQUESTA, S.R.L
Bosquera Santiago Lacey
Km. 5 ½
Esquina Copal II.
Santiago
Dominican Republic
Phone: (+809) 736-0333
joserbosquesa@claro.net.do

Ecuador

Husqvarna Ecuador S.A.
Arupos E1-181 y 10 de
Agosto Quito, Pichincha
Tel. (+593) 22800739
francisco.jacome@
husqvarna.com.ec

Estonia

Husqvarna Eesti OÜ
Valdeku 132
EE-11216 Tallinn
info@gardena.ee

Finland

Oy Husqvarna Ab
Gardena Division
Lautatarhankatu 8 B / PL 3
00581 HELSINKI
www.gardena.fi

France

Husqvarna France
9/11 Allée des pierres mayettes
92635 Gennevilliers Cedex
France
http://www.gardena.com/fr
N° AZUR: 0 810 00 78 23
(Prix d'un appel local)

Georgia

Transporter LLC
8/57 Bellashvili street
0159 Tbilisi, Georgia
Phone: (+995) 322 14 71 71

Great Britain

Husqvarna UK Ltd
Preston Road
Aycliffe Industrial Park
Newton Aycliffe
County Durham
DL5 6UP
info.gardena@
husqvarna.co.uk

Greece

Π.ΠΑΠΑΔΟΠΟΥΛΟΣ ΑΕΒΕ
Λεωφ. Αθηνών 92
Αθήνα
T.K.104 42
Ελλάδα
Τηλ. (+30) 210 5193100
info@papadopoulos.com.gr

Hungary

Husqvarna Magyarorszáig Kft.
Ezred u. 1-3
1044 Budapest
Telefon: (+36) 1 251-4161
vevozsolgalat.husqvarna@
husqvarna.hu

Iceland

O. Johnson & Kaaber
Tunguhalsti 1
110 Reykjavik
ooj@okj.is

India

Husqvarna UK Ltd
Preston Road
Aycliffe Industrial Park
Newton Aycliffe
County Durham
DL5 6UP
info.gardena@
husqvarna.co.uk

Italy

Husqvarna Italia S.p.A.
Via Santa Vecchia 15
23868 VALMADRERA (LC)
Phone: (+39) 0341.203.111
assistenza.italia@
it.husqvarna.com

Japan

KAKUICHI Co. Ltd.
Sumitomo Realty &
Development Kojimachi
BLDG., 8F
5-1 Nibanncyo
Chiyoda-ku
Tokyo 102-0084
Phone: (+81) 33 264 7271
m_ishihara@kaku-ichi.co.jp

Kazakhstan

LAMED Ltd.
155/1, Tazhibayevoi Str.
050060 Almaty
IP Schmidt
Abayavenue 3B
110 005 Kostanay

Korea

Kyung Jin Trading Co.,LTD.
107-4, SunDuk Bld.,
YangJae-dong,
Seocho-gu,
Seoul, (zipcode: 137-891)
Phone: (+82) (0)2 574-6300

Kyrgyzstan

Alye Maki
av. Molodaya Guardir J 3
720014
Bishkek

Latvia

Husqvarna Latvija SIA
Ulbrokas 19A
LV-1021 Riga
info@gardena.lv

Lithuania

UAB Husqvarna Lietuva
Aiteiles pl. 7A
LT-52104 Kaunas
info@gardena.lt

Luxembourg

Magasins Jules Neuberg
39, rue Jacques Stas
Luxembourg-Gasperich 2549
Case Postale No. 12
Luxembourg 2010
Phone: (+352) 40 14 01
api@neuberg.lu

Mexico

AFOSA
Av. Lopez Mateos Sur # 5019
Col. La Calma 45070
Zapopan, Jalisco
Mexico
Phone: (+52) 33 3818-3434
icornejo@afosa.com.mx

Moldova

Convel S.R.L.
2900 Muncestri Str.
2002 Chisinau

Netherlands

Husqvarna Nederland B.V.
GARDENA Division
Postbus 501313
1305 AC ALMERE
Phone: (+31) 36 521 00 10
info@gardena.nl

Neth. Antilles

Jonka Enterprises N.V.
Sta. Rosa Weg 196
P.O. Box 8200
Curaçao
Phone: (+599) 9 767 66 55
pgm@jonka.com

New Zealand

Husqvarna New Zealand Ltd.
PO Box 76-437
Manukau City 2241
Phone: (+64) (0) 9 9202410
support.nz@husqvarna.co.nz

Norway

Husqvarna Norge AS
Gardena Division
Trossveien 36
1708 Sarpsborg
info@gardena.no

Peru

Husqvarna Perú S.A.
Jr. Ramón Cárcamo 710
Lima 1
Tel: (+51) 1 3320400 ext. 416
juan_remuozgo@
husqvarna.com

Poland

Husqvarna Spółka z o.o.
ul. Wysockiego 15 b
03-371 Warszawa
Phone: (+48) 22 330 96 00
gardena@husqvarna.com.pl

Portugal

Husqvarna Portugal, SA
Lagoa - Albarraque
2635 - 595 Rio de Mouro
Tel.: (+351) 21 922 85 30
Fax: (+351) 21 922 85 36
info@gardena.pt

Romania

Madex International Srl
Soseaua Odaii 117-123,
RO 013603 Bucuresti, S 1
Phone: (+40) 21 352.76.03
madex@ines.ro

Russia / Россия

ООО „Хускварна“
141400, Московская обл.,
г. Химки,
улица Ленинградская,
владение 39, стр.6
Бизнес Центр
„Химки Бизнес Парк“,
помещение ОВ02_04
http://www.gardena.ru

Serbia

Domel d.o.o.
Autoput za Novi Sad bb
11273 Belgrade
Phone: (+381) 118 48 88 12
miroslav.jejina@domel.rs

Singapore

Hi-Ray PRIVATE LIMITED
40 Jalan Pemimpin
#02-08 Tat Ann Building
Singapore 571815
Phone: (+65) 6253 2277
shiyang@hi-ray.com.sg

Slovak Republic

Husqvarna Cesko s.r.o.
Türkova 2319/5b
149 00 Praha 4 – Chodov
Bezpłatná infolinika:
800 154 044
servis@sk.husqvarna.com

Slovenia

Husqvarna Austria GmbH
Industriezeile 36
4010 Linz
Tel.: (+43) 732 77 01 01-485
service.gardena@
husqvarnagroup.com

South Africa

Husqvarna
South Africa (Pty) Ltd
Postnet Suite 250
Private Bag X6,
Cascades, 3202
South Africa
Phone: (+27) 33 846 9700
info@gardena.co.za

Spain

Husqvarna España S.A.
Calle de Rivas nº 10
28052 Madrid
Phone: (+34) 91 708 05 00
atencioncliente@gardena.es

Suriname

Agrofix n.v.
Verlengde Hogestraat # 22
Phone: (+597) 472426
agrofix@sr.net
Pobox : 2006
Paramaribo
Suriname – South America

Sweden

Husqvarna AB
Gardena Division
S-561 82 Huskvarna
gardenaorder@husqvarna.se
Switzerland / Schweiz
Husqvarna Schweiz AG
Consumer Products
Industriestrasse 10
5506 Mägenwil
Phone: (+41) (0) 62 887 37 90
info@gardena.ch

Turkey

Düst Bahçe Diş Ticaret
Müşahhik A.Ş
Yunus Mah. Adli Sok. No:3
1c Kapı No: 1 Kartal
34873 Istanbul
Phone: (+90) 216 38 93 939
info@dstbahce.com.tr

Ukraine / Україна

ТОВ „Хускварна Україна“
вул. Васильківська, 34,
офіс 204-г
03022, м. Київ
Тел. (+38) 044 498 39 02
info@gardena.ua

Uruguay

FELI SA
Entre Rios 1083 CP 11800
Montevideo – Uruguay
Phone: (+598) 22 03 18 44
info@felisa.com.uy

Venezuela

Corporación Casa y Jardín C.A.
Av. Caroni, Edif. Trezmen, PB.
Colinas de Bello Monte,
1050 Caracas.
Tlf: (+58) 212 992 33 22
info@casayjardin.net.ve

1197-20.960.07/0319
© GARDENA
Manufacturing GmbH
D-89070 Ulm
http://www.gardena.com