

2000/2 Clear 18V P4A
Art. 14600

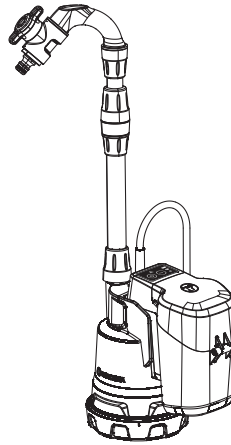

2000/2 18V P4A
Art. 14602

DE Betriebsanleitung

Akku-Tauchpumpe/Akku-Regenfass-Pumpe

EN Operator's Manual

Battery Submersible Pump/
Battery Rain Water Tank Pump

FR Mode d'emploi

Pompe d'évacuation à batterie/
Pompe pour collecteur d'eau de pluie à batterie

NL Gebruiksaanwijzing

Accu-dompelpomp/Accu-regentonpomp

SV Bruksanvisning

Batteridrivnen dränkbar pump/
Batteridrivnen pump för regnvattentunna

DA Brugsanvisning

Accu-dykpumpe/Accu-regnvandspumpe

FI Käyttöohje

Akkukäyttöinen uoppumpppu/
Akkukäyttöinen sadevesisäiliöpumpppu

NO Bruksanvisning

Accu nedsenkbar Pumpe/
Accu regnvannstankpumpe

IT Istruzioni per l'uso

Pompa sommersa a batteria/
Pompa per cisterna a batteria

ES Instrucciones de empleo

Bomba sumergible con Accu/
Bomba con Accu para depósitos de aguas pluviales

PT Manual de instruções

Bomba submersível a bateria/
Bomba do depósito de água de chuva com bateria

PL Instrukcja obsługi

Akumulatorowa pompa zanurzeniowa/
Akumulatorowa pompa do deszczówki

HU Használati utasítás

Akkumulátoros búvárszivattyú/
Akkumulátoros hordóúritő szivattyú

CS Návod k obsluze

Akumulátorové ponorné čerpadlo/
Akumulátorové čerpadlo do sudu na dešťovou vodu

SK Návod na obsluhu

Akumulátorové ponorné čerpadlo/
Akumulátorové čerpadlo do suda na dažďovú vodu

EL Οδηγίες χρήσης

Υποβρύχια αντλία μπαταρίας/
Αντλία μπαταρίας συλλεκτών βρόχινου νερού

RU Инструкция по эксплуатации

Аккумуляторный погружной насос/
Аккумуляторный насос для резервуаров
с дождевой водой

SL Navodilo za uporabo

Akumulatorska potopna črpalka/
Akumulatorska črpalka za sod z deževnico

HR Upute za uporabu

Baterijska uronska pumpa/
Baterijska pumpa za spremnike kišnice

SR Uputstvo za rad

Baterijska potopna pumpa/
Baterijska pumpa za rezervoare kišnice

UK Інструкція з експлуатації

Акумуляторний занурювальний насос/
Акумуляторний насос для резервуарів
з дощовою водою

RO Instrucțiuni de utilizare

Pompă submersibilă cu acumulator/
Pompă pentru rezervor de apă de ploaie,
cu acumulator

TR Kullanma Kılavuzu

Akülü dalgıç pompa/
Akülü yağmur varili dalgıç pompası

BG Инструкция за експлоатация

Акумуляторна потопяема дренажна помпа/
Акумуляторна помпа за дъждовна вода

SQ Manual përdorimi

Pompë zhytëse me bateri/
Pompë e depozitës së ujit të shiut me bateri

ET Kasutusjuhend

Akuga sukelpump/
Akuga vihmaveemahutipump

LT Eksploatavimo instrukcija

Akumuliatorinis panardinamas siurblys/
Akumuliatorinis lietaus vandens talpyklų siurblys

LV Lietošanas instrukcija

Ar akumulatoru darbināms iegremdējamais sūkņis/
Ar akumulatoru darbināms lietus ūdens tvertnes
sūkņis

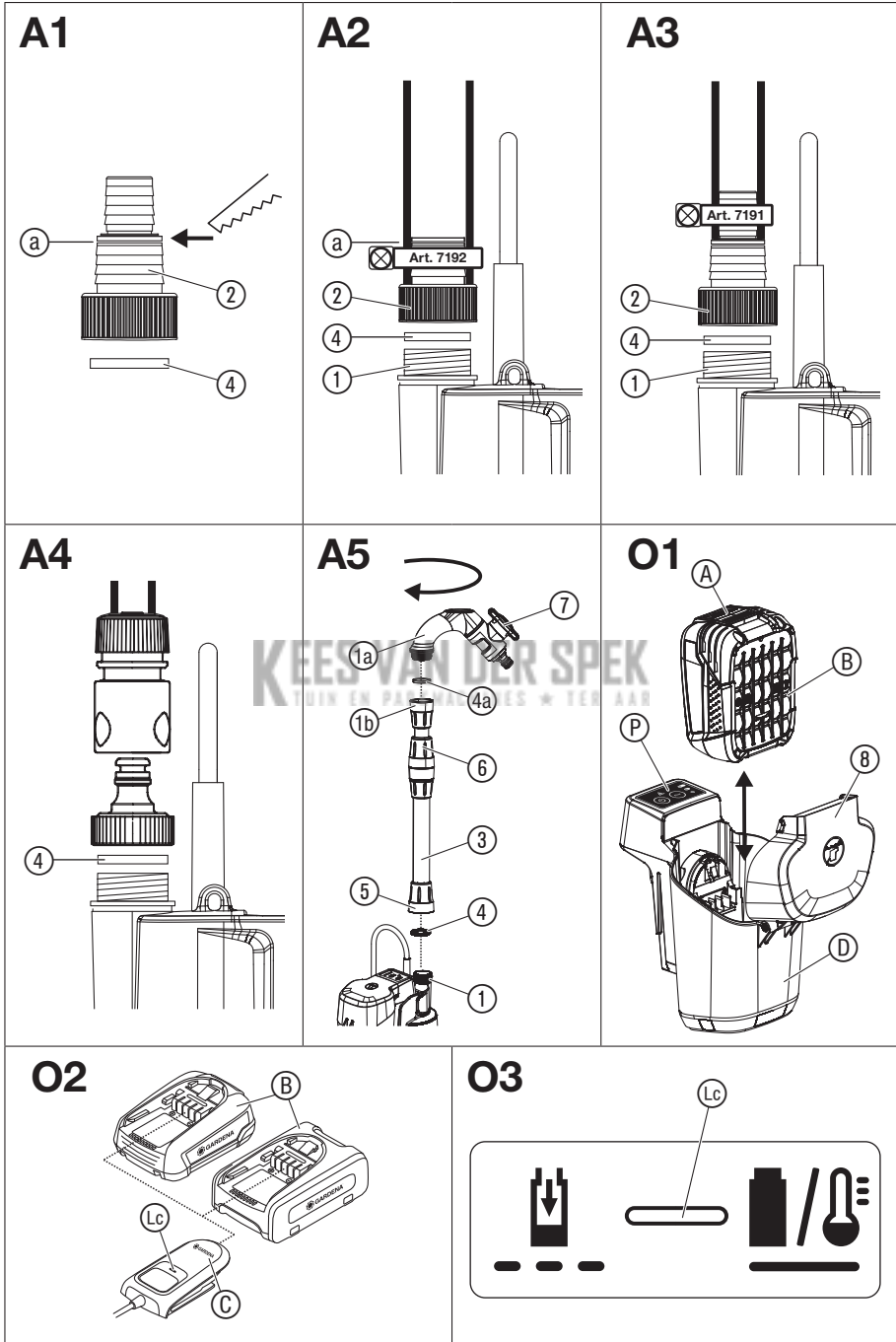

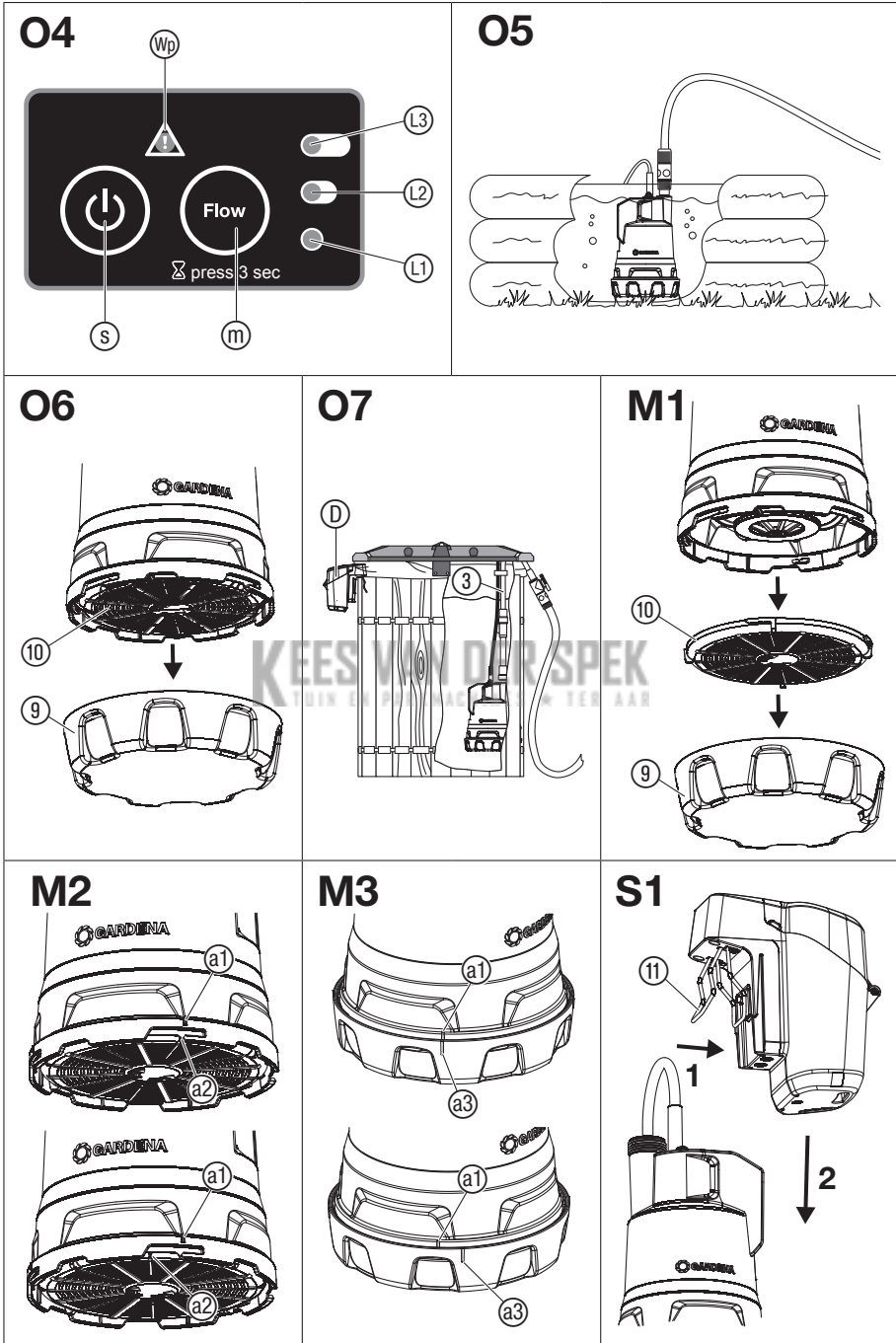

GARDENA Akku-Tauchpumpe 2000/2 Clear 18V P4A/ Akku-Regenfass-Pumpe 2000/2 18V P4A

| | |
|------------------------------|----|
| 1. SICHERHEITSHINWEISE | 4 |
| 2. MONTAGE | 6 |
| 3. BEDIENUNG | 7 |
| 4. WARTUNG | 9 |
| 5. LAGERUNG | 10 |
| 6. FEHLERBEHEBUNG | 11 |
| 7. TECHNISCHE DATEN | 12 |
| 8. ZUBEHÖR/ERSATZTEILE | 13 |
| 9. SERVICE | 14 |

Originalbetriebsanleitung.



Dieses Produkt kann von Kindern ab 8 Jahren und darüber sowie von Personen mit verringerten physischen, sensorischen oder mentalen Fähigkeiten oder Mangel an Erfahrung und Wissen benutzt werden, wenn sie beaufsichtigt oder bezüglich des sicheren Gebrauchs des Produkts unterwiesen wurden und die daraus resultierenden Gefahren verstehen. Kinder dürfen nicht mit dem Pro-

dukt spielen. Reinigung und Benutzer-Wartung dürfen nicht von Kindern ohne Beaufsichtigung durchgeführt werden. Wir empfehlen eine Benutzung des Produkts erst für Jugendliche ab 16 Jahren.

Bestimmungsgemäße Verwendung:

Die **GARDENA Akku-Pumpe** ist für die Entnahme von Wasser aus Behältern wie z. B. Planschbecken, aus Regentonnen z. B. dem GARDENA Regensammler oder zur Bewässerung mit einer Brause oder einem kleinen Regner bestimmt.

Die Pumpe ist voll überflutbar (wasserdicht gekapselt) und wird in das Wasser eingetaucht (max. Eintauchtiefe siehe 7. TECHNISCHE DATEN).

Die Akku-Einheit (Akku und Akku-Behälter) darf nicht eingetaucht werden.

Das Produkt ist nicht für den Dauerbetrieb geeignet.



GEFAHR!

Nicht gefördert werden dürfen Salzwasser, Schmutzwasser, ätzende, leicht brennbare oder explosive Stoffe (z. B. Benzin, Petroleum, Nitroverdünnung), Öle, Heizöl und Lebensmittel.

1. SICHERHEITSHINWEISE

WICHTIG!

Lesen Sie die Gebrauchsanweisung sorgfältig und bewahren Sie diese zum Nachlesen auf.

Symbole auf dem Produkt:



Lesen Sie die Betriebsanleitung.

Tauchen Sie die Akku-Einheit nicht in das Wasser ein.

Akku vor der Reinigung oder Wartung abnehmen.

Für das Ladegerät: Stecker sofort vom Netz trennen, wenn die Leitung beschädigt oder durchtrennt wurde.

Allgemeine Sicherheitshinweise

Elektrische Sicherheit für das Ladegerät



GEFAHR! Stromschlag!
Verletzungsgefahr durch Stromschlag.

→ Das Produkt muss über eine Fehlerstromschutz-einrichtung (FI) mit einem Nennauslösestrom von höchstens 30 mA mit Strom versorgt werden.

Sicherer Betrieb

Die Wassertemperatur darf 35 °C nicht überschreiten.

Die Pumpe darf nicht benutzt werden, wenn sich Personen im Wasser befinden.

Verschmutzung der Flüssigkeit könnte durch das Austreten von Schmierstoffen entstehen.

Schutzschalter

Trockenlaufsicherung: Wenn kein Wasser gefördert wird (Unterstrom) schaltet die Pumpe automatisch ab.

Um ein Trockenlaufen zu erkennen, wird die Leistung in den Stufen 1 und 2 ungefähr alle 60 Sekunden für ca. 1 Sekunde wahrnehmbar erhöht.

Wenn die Pumpe nach mehrmaligen Ansaugversuchen kein Wasser fördert, befindet sich wahrscheinlich Luft im Schlauch.

→ Starten Sie die Pumpe einmal kurz im Wasser ohne Schlauch.



Blockierschutz: Wenn der Motor blockiert ist (Überstrom) schaltet die Pumpe automatisch ab.

→ Wenden Sie sich an den GARDENA Service.

Automatische Entlüftung: Diese Pumpe ist mit einem Entlüftungsventil ausgestattet, welches ein evtl. vorhandenes Luftpolster in der Pumpe beseitigt. Funktionsbedingt kann so oberhalb des Typenschildes eine geringe Menge Wasser austreten.

Zusätzliche Sicherheitshinweise

Sicherheitshinweise für Akkus und Ladegeräte

-  **Lesen Sie alle Sicherheitshinweise und Anweisungen.** *Versäumnisse bei der Einhaltung der Sicherheitshinweise und Anweisungen können elektrischen Schlag, Brand und/oder schwere Verletzungen verursachen.*
- **Bewahren Sie diese Anweisungen gut auf.** *Benutzen Sie das Ladegerät nur, wenn Sie alle Funktionen voll einschätzen und ohne Einschränkungen durchführen können oder entsprechende Anweisungen erhalten haben.*
- **Verwenden Sie das Produkt nicht in explosionsgefährdenden Umgebungen.**
- **Beaufsichtigen Sie Kinder bei Benutzung, Reinigung und Wartung.** *Damit wird sichergestellt, dass Kinder nicht mit dem Ladegerät spielen.*
- **Laden Sie nur Li-Ionen Akkus des POWER FOR ALL System Typs PBA 18V ab einer Kapazität von 1,5 Ah (ab 5 Akkuzellen). Die Akkuspannung muss zur Akku-Ladespannung des Ladegerätes passen. Laden Sie keine nicht wieder aufladbaren Akkus.** *Ansonsten besteht Brand- und Explosionsgefahr.*
-  **Benutzen Sie das Ladegerät nur in geschlossenen Räumen und halten Sie es von Feuchtigkeit fern.** *Das Eindringen von Wasser in ein Elektrogerät erhöht das Risiko eines elektrischen Schlages.*
- **Halten Sie das Ladegerät sauber.** *Durch Verschmutzung besteht die Gefahr eines elektrischen Schlages.*
- **Überprüfen Sie vor jeder Benutzung Ladegerät, Kabel und Stecker. Benutzen Sie das Ladegerät nicht, sofern Sie Schäden feststellen. Öffnen Sie das Ladegerät nicht selbst und lassen Sie es nur von qualifiziertem Fachpersonal und nur mit Original-Ersatzteilen reparieren.** *Beschädigte Ladegeräte, Kabel und Stecker erhöhen das Risiko eines elektrischen Schlages.*
- **Betreiben Sie das Ladegerät nicht auf leicht brennbarem Untergrund (z. B. Papier, Textilien etc.) bzw. in brennbarer Umgebung.** *Wegen der beim Laden auftretenden Erwärmung des Ladegerätes besteht Brandgefahr.*

→ **Wenn ein Ersatz der Anschlussleitung erforderlich ist, lassen Sie dies von GARDENA oder einer autorisierten Kundendienststelle für GARDENA-Elektrowerkzeuge ausführen, um Sicherheitsgefährdungen zu vermeiden.**

→ **Diese Sicherheitshinweise gelten nur für Li-Ionen Akkus des POWER FOR ALL Systems PBA 18V.**

→ **Laden Sie die Akkus nur mit Ladegeräten auf, die vom Hersteller empfohlen werden.**

Durch ein Ladegerät, das für eine bestimmte Art von Akku geeignet ist, besteht Brandgefahr, wenn es mit anderen Akkus verwendet wird.

→ **Bei Beschädigung und unsachgemäßem Gebrauch des Akkus können Dämpfe austreten. Der Akku kann brennen oder explodieren. Führen Sie Frischluft zu und suchen Sie bei Beschwerden einen Arzt auf.**

Die Dämpfe können die Atemwege reizen.

→ **Bei defektem Akku kann Flüssigkeit austreten und angrenzende Gegenstände benetzen. Überprüfen Sie betroffene Teile.**

Reinigen Sie diese oder tauschen Sie sie gegebenenfalls aus.

→ **Bei falscher Anwendung oder beschädigtem Akku kann brennbare Flüssigkeit aus dem Akku austreten. Vermeiden Sie den Kontakt damit. Bei zufälligem Kontakt mit Wasser abspülen. Wenn die Flüssigkeit in die Augen kommt, nehmen Sie zusätzliche ärztliche Hilfe in Anspruch.**

Austretende Akkuflüssigkeit kann zu Hautreizungen oder Verbrennungen führen.

→ **Verwenden Sie den Akku nur in Produkten der POWER FOR ALL System Partner.**

POWER FOR ALL gekennzeichnete 18V-Akkus sind vollständig kompatibel mit folgenden Produkten: alle 18V Produkte der POWER FOR ALL System Partner.

→ **Beachten Sie die Akkuempfehlungen in der Betriebsanleitung Ihres Produktes.**

Nur so können der Akku und das Produkt gefahrlos betrieben werden und die Akkus werden vor gefährlicher Überlastung geschützt.

→ **Laden Sie die Akkus nur mit Ladegeräten auf, die vom Hersteller oder von Partnern des POWER FOR ALL Systems empfohlen werden.**

Durch ein Ladegerät, das für eine bestimmte Art von Akku geeignet ist, besteht Brandgefahr, wenn es mit anderen Akkus verwendet wird (Akku-Typ: PBA 18V... / Kompatible Ladegeräte: AL 18...).

→ **Der Akku wird teilgeladen ausgeliefert.**

Um die volle Leistung des Akkus zu gewährleisten, laden Sie vor dem ersten Einsatz den Akku vollständig im Ladegerät auf.

→ **Bewahren Sie Akkus außerhalb der Reichweite von Kindern auf.**

→ **Öffnen Sie den Akku nicht.**

Es besteht die Gefahr eines Kurzschlusses.

→ **Schließen Sie den Akku nicht kurz. Halten Sie den nicht benutzten Akku fern von Büroklammern, Münzen, Schlüsseln, Nägeln, Schrauben oder anderen kleinen Metallgegenständen, die**

eine Überbrückung der Kontakte verursachen könnten.

Ein Kurzschluss zwischen den Akku-Kontakten kann Verbrennungen oder Feuer zur Folge haben.

- **Die Kontakte der Batterie können nach dem Gebrauch heiß sein. Achten Sie auf die heißen Kontakte, wenn Sie die Batterie entfernen.**
- **Durch spitze Gegenstände wie z. B. Nagel oder Schraubenzieher oder durch äußere Kräfteinwirkung kann der Akku beschädigt werden.**
Es kann zu einem internen Kurzschluss kommen und der Akku brennen, rauchen, explodieren oder überhitzen.
- **Warten Sie niemals beschädigte Akkus.**
Sämtliche Wartung von Akkus sollte nur durch den Hersteller oder bevollmächtigte Kundendienststellen erfolgen.
-  **Schützen Sie den Akku vor Hitze, z. B. auch vor dauernder Sonneneinstrahlung, Feuer, Schmutz, Wasser und Feuchtigkeit. Es besteht Explosions- und Kurzschlussgefahr.**
- **Betreiben und lagern Sie den Akku nur bei einer Umgebungstemperatur zwischen -20 °C und +50 °C. Lassen Sie den Akku z. B. im Sommer nicht im Auto liegen.**
Bei Temperaturen < 0 °C kann es gerätespezifisch zu Leistungseinschränkungen kommen.
- **Laden Sie den Akku nur bei Umgebungstemperaturen zwischen 0 °C und +35 °C.**
Laden außerhalb des Temperaturbereiches kann den Akku beschädigen oder die Brandgefahr erhöhen.
- **Lassen Sie den Akku nach dem Gebrauch mindestens 30 Minuten lang abkühlen, bevor Sie ihn laden oder lagern.**

Elektrische Sicherheit



GEFAHR! Herzstillstand!

Dieses Produkt erzeugt beim Betrieb ein elektromagnetisches Feld. Dieses Feld kann sich unter bestimmten Bedingungen auf die Funktionsweise aktiver oder passiver medizinischer Implantate

auswirken. Um die Gefahr von Situationen, die zu schweren oder tödlichen Verletzungen führen können, auszuschließen, sollten Personen mit einem medizinischen Implantat vor dem Gebrauch dieses Produkts ihren Arzt und den Hersteller des Implantats konsultieren.

Prüfen Sie regelmäßig die Anschlussleitung.

Vor der Benutzung die Pumpe stets einer Sichtprüfung unterziehen.

Eine beschädigte Pumpe darf nicht benutzt werden. Die Pumpe im Schadensfall unbedingt vom GARDENA Service überprüfen lassen.

Schützen Sie die Akkukontakte vor Feuchtigkeit.

Persönliche Sicherheit



GEFAHR! Erstickungsgefahr!

Kleinere Teile können leicht verschluckt werden. Durch den Polybeutel besteht Erstickungsgefahr für Kleinkinder. Halten Sie Kleinkinder während der Montage fern.

Tauchen Sie die Pumpe mit einem Seil an der Öse in das Wasser ein. Ziehen Sie die Pumpe ebenso hoch.

Art. 14602: Alternativ kann die Pumpe über das Teleskoprohr eingetaucht/hochgezogen werden.

Beachten Sie den Mindestwasserstand gemäß den technischen Daten.

Pumpe nicht länger als 10 Minuten gegen geschlossene Druckseite (z. B. geschlossenes Regulierventil) laufen lassen.

Verwenden Sie das Produkt nicht, wenn Sie müde sind oder unter dem Einfluss von Drogen, Alkohol oder Medikamenten stehen. Ein Moment der Unachtsamkeit während des Betriebs kann zu schweren Verletzungen führen.

Öffnen Sie die Pumpe nicht weiter als in den Auslieferungszustand (einzige Ausnahme: der Filter und der Standfuß).

Wenn verschmutztes Wasser gefördert wurde, lässt sich der Standfuß und der Filter nur mit großer Kraft lösen und das Entlüftungsventil kann festsitzen.

→ Lösen Sie das Entlüftungsventil ggf. mit Pressluft oder einem Draht.

2. MONTAGE



GEFAHR! Körperverletzung!

Verletzungsgefahr falls das Produkt unbeabsichtigt startet.

- **Entnehmen Sie den Akku bevor Sie das Produkt montieren.**

Schlauch anschließen (Art. 14600):

Der Schlauch kann am Pumpenanschluss ① über den Anschluss-Nippel ② [19 mm (3/4")/25 mm (1")] oder über das GARDENA Stecksystem [13 mm (1/2")/15 mm (5/8")/19 mm (3/4")] angeschlossen werden.

Schlauch über den Anschluss-Nippel anschließen [Abb. A1/A2/A3]:

Bei Verwendung eines 25 mm (1")-Schlauchs hat die Pumpe die maximale Förderleistung.

25 mm (1")- und 19 mm (3/4")-Schläuche, die über den Anschluss-Nippel ② angeschlossen werden, müssen z. B. mit einer **GARDENA Schlauchschele Art. 7192/7191** befestigt werden.

| Schlauch-Durchmesser | 25 mm (1") | 19 mm (3/4") |
|----------------------------------|------------------------|------------------------|
| GARDENA Schlauchschele [Abb. A1] | Art. 7192 [Abb. A2] | Art. 7191 [Abb. A3] |
| Schlauchverbindung | Nippel bei ② abtrennen | Nippel nicht abtrennen |

- Schrauben Sie den Anschluss-Nippel ② mit der Dichtung ④ auf den Pumpenanschluss ①. (Bei 25 mm (1")-Schläuchen den Anschluss-Nippel ② zuvor bei ③ abtrennen.)
- Schieben Sie den Schlauch auf den Anschluss-Nippel ② und befestigen ihn z. B. mit einer **GARDENA Schlauchschelle Art. 7192/7191**.

Schlauch über das GARDENA Stecksystem anschließen [Abb. A4]:

Über das GARDENA Stecksystem können 19 mm (3/4")-/15 mm (5/8")- und 13 mm (1/2")-Schläuche angeschlossen werden.

| Schlauch-Durchmesser | Pumpenanschluss | |
|----------------------|------------------------------|-----------|
| 13 mm (1/2") | GARDENA Pumpenanschluss-Satz | Art. 1750 |
| 15 mm (5/8") | GARDENA Pumpenanschluss-Satz | Art. 1750 |
| 19 mm (3/4") | GARDENA Pumpenanschluss-Satz | Art. 1752 |

→ Schließen Sie den Schlauch über das entsprechende GARDENA Stecksystem an.

Teleskoprohr anschließen (Art. 14602) [Abb. A5]:

Zum Anschluss eines Gartenschlauches empfehlen wir die Verwendung eines **GARDENA Schlauchverbinders**:

- Art. 18215 für 13 mm (1/2") und 15 mm (5/8") bzw.
- Art. 18216 für 19 mm (3/4"). Bei der Anwendung von 19-mm-(3/4")-Schlauchleitungen ist die Ausbringungsmenge am Größten.

Das Teleskoprohr ist zwischen 57 – 77 cm einstellbar. Das Teleskoprohr kann mit dem **GARDENA Verlängerungsrohr Art. 1420** mehrfach um jeweils 21 cm verlängert werden.

- Schrauben Sie das Teleskoprohr ③ auf den Pumpenanschluss ①. Achten Sie dabei darauf, dass die Flachdichtung ④ im Anschlussgewinde ⑤ des Teleskoprohrs ③ sitzt.
- Lösen Sie die Klemmhülse ⑥ des Teleskoprohrs ③.
- Stellen Sie das Teleskoprohr ③ auf die gewünschte Höhe ein.
- Drehen Sie die Klemmhülse ⑥ wieder fest.

Das Teleskoprohr ③ ist mit einem **GARDENA Absperrventil ⑦** ausgestattet. Das Absperrventil ⑦ kann auch zur Feinregulierung der Pumpenleistung eingesetzt werden.

3. BEDIENUNG



GEFAHR! Körperverletzung!
Verletzungsgefahr falls das Produkt unbeabsichtigt startet.

→ Entnehmen Sie den Akku bevor Sie das Produkt einstellen oder transportieren.

Wenn die Akku-Ladeanzeige ④ am Ladegerät permanent grün leuchtet, ist der Akku vollständig geladen (Ladedauer, siehe 7. TECHNISCHE DATEN).

- Prüfen Sie in regelmäßigen Abständen den Ladezustand beim Laden.
- Wenn der Akku ⑥ vollständig geladen ist, können Sie den Akku ⑥ vom Ladegerät ③ trennen.

Akku laden [Abb. O1/O2/O3]:



ACHTUNG!

→ Beachten Sie die Netzspannung! Die Spannung der Stromquelle muss mit den Angaben auf dem Typenschild des Ladegerätes übereinstimmen.

Bei den GARDENA Akku-Pumpen Art. 14600-20/-61 und 14602-20/-61 sind je ein Akku und ein Ladegerät im Lieferumfang enthalten.

Durch das intelligente Ladeverfahren wird der Ladezustand des Akkus automatisch erkannt und abhängig von Akkumtemperatur und -spannung mit dem jeweils optimalen Ladestrom geladen.

Dadurch wird der Akku geschont und bleibt bei Aufbewahrung im Ladegerät immer vollständig aufgeladen.

- Öffnen Sie den Deckel ⑧.
- Drücken Sie die Entriegelungs-Taste ⑨ und entnehmen Sie den Akku ⑥ aus dem Akku-Behälter ⑩.
- Schließen Sie das Akku-Ladegerät ③ an eine Netzsteckdose an.
- Schieben Sie das Akku-Ladegerät ③ auf den Akku ⑥.

Wenn die Akku-Ladeanzeige ④ am Ladegerät grün blinkt, wird der Akku geladen.

Bedeutung der Anzeigeelemente:

Anzeige am Ladegerät [Abb. O3]:

Blinklicht Akku-Ladeanzeige ④ Der Ladevorgang wird durch Blinken der Akku-Ladeanzeige ④ signalisiert.



Hinweis: Der Ladevorgang ist nur möglich, wenn die Temperatur des Akkus im zulässigen Ladetemperaturbereich ist, siehe 7. TECHNISCHE DATEN.

Dauerlicht Akku-Ladeanzeige ④



Das Dauerlicht der Akku-Ladeanzeige ④ signalisiert, dass der Akku vollständig aufgeladen ist oder dass die Temperatur des Akkus außerhalb des zulässigen Ladetemperaturbereiches ist und deshalb nicht geladen werden kann. Sobald der zulässige Temperaturbereich erreicht ist, wird der Akku geladen.

Ohne eingesteckten Akku signalisiert das Dauerlicht der Akku-Ladeanzeige ④, dass der Netzstecker in die Steckdose eingesteckt ist und das Ladegerät betriebsbereit ist.

Akku-Ladezustands-Anzeige am Produkt [Abb. O1/O4]:

Nach dem Start des Produkts wird die Akku-Ladezustands-Anzeige [④, ⑤ und ⑥] angezeigt.

Akku-Ladezustand Akku-Ladezustands-Anzeige

| | |
|--------------------|--------------------------|
| 67 – 100 % geladen | ⓪, ① und ② leuchten grün |
| 34 – 66 % geladen | ① und ② leuchten grün |
| 11 – 33 % geladen | ① leuchtet grün |
| 0 – 10 % geladen | ① blinkt grün |

Wenn die LED ① grün blinkt, muss der Akku geladen werden.

Wenn die Fehler-LED ④ leuchtet oder blinkt, siehe 6. FEHLERBEHEBUNG.

Bedienfeld [Abb. O4]:**Ein-/Aus-Taste ③:**

→ Drücken Sie die Ein-/Aus-Taste ③ auf dem Bedienfeld. Die Pumpe startet mit der zuvor gewählten Leistungsstufe.

Nach dem Einschalten der Pumpe wird die **Akku-Ladezustands-Anzeige** (⓪, ①, ②) mit **grünen LEDs** angezeigt.

④ Leistungsstufen (Flow Taste)/Timer-Funktion:

Die Pumpe hat 3 Leistungsstufen, die mit der **Flow-Taste** nacheinander aufgerufen werden können. Dazu muss die Flow Taste jeweils kurz (ca. 0,5 Sek.) gedrückt werden.

Entsprechend der Leistungsstufe **blinken** die **LEDs** (⓪, ①, ②) für 5 Sekunden **blau**.

Wenn die Flow-Taste für 3 Sekunden gedrückt wird, wird die Timer-Funktion aufgerufen.

Leistungsstufen:**Mode 1 [⓪ leuchtet blau]:**

Pumpleistung: max. 1100 l/h – max. 0,4 bar

Akkulaufzeit: ca. 70 Minuten (mit 2,5 Ah Akku).

Ideal zur Entwässerung mit kurzen Schläuchen, Absaugung von Folien, Befüllung von Gießkannen oder Bewässerung empfindlicher Pflanzen.

Mode 2 [① und ② leuchten blau]:

Pumpleistung: max. 1700 l/h – max. 1,3 bar

Akkulaufzeit: ca. 35 Minuten (mit 2,5 Ah Akku).

Ideal zur Entwässerung mit längeren Schläuchen, Bewässerung mit Gießbrause.

Mode 3 [①, ② und ③ leuchten blau]:

Pumpleistung: max. 2000 l/h – max. 2,0 bar

Akkulaufzeit: ca. 18 Minuten (mit 2,5 Ah Akku).

Ideal zur Entwässerung mit Höhendifferenzen oder langen Schläuchen, Bewässerung mit Brause oder Regner, Reinigung oder Speisung einer Gartendusche.

1. Drücken Sie die **Flow-Taste** ④ auf dem Bedienfeld. Die *aktuelle Leistungsstufe wird für 5 Sekunden angezeigt*.
2. Drücken Sie so oft die **Flow-Taste** ④ auf dem Bedienfeld, bis die gewünschte Leistungsstufe angezeigt wird. Abhängig von Umgebungsbedingungen (z. B. direkte Sonneneinstrahlung), kann die Pumpe den Überhitzungsschutz aktivieren. Eine kurze Abkühlphase kann dann vor der Wiederinbetriebnahme erforderlich sein.

Timer-Funktion:

Mit der Timer-Funktion kann die Pumpe automatisch nach 5, 10 oder 15 Minuten ausgeschaltet werden.

Anzeigen bei der Wahl der Timer-Zeit:

| | |
|---|----------------------|
| ① blinkt abwechselnd grün und blau | Timer auf 5 Minuten |
| ① und ② blinken abwechselnd grün und blau | Timer auf 10 Minuten |

①, ② und ③ blinken abwechselnd grün und blau

Timer auf 15 Minuten

1. Halten Sie die **Flow-Taste** ④ für 3 Sekunden gedrückt. Die LED ① blinkt abwechselnd grün und blau.

2. Drücken Sie so oft die **Flow-Taste** ④ auf dem Bedienfeld, bis die gewünschte Timer-Zeit angezeigt wird.

Wenn für 5 Sekunden keine Taste gedrückt wird, startet die Timer-Funktion. Die Pumpe läuft entsprechend der gewählten Timer-Zeit und schaltet danach automatisch aus.

Anzeigen nach dem Start der Timer-Funktion:

| Timer-Zeit 15 Min. | Timer-Zeit 10 Min. | Timer-Zeit 5 Min. | Timer-Anzeige in blauen LEDs |
|-----------------------|-----------------------|----------------------|-----------------------------------|
| Ca. 15 – 10 Min. | Ca. 10 – 7 Min. | Ca. 5 – 3 Min. | ①, ② und ③ gehen nacheinander aus |
| Ca. 10 – 5 Min. | Ca. 7 – 3 Min. | Ca. 3 – 1 Min. | ① und ② gehen nacheinander aus |
| Ca. 5 – 0 Min. | Ca. 3 – 0 Min. | Ca. 1 – 0 Min. | ① geht aus |

Die letzten 5 Sekunden blinkt die blaue LED ① schnell.

Nach dem Start der Timer-Funktion wird zuerst 5 Mal die Timer-Zeit in blauen LEDs und danach 1 Mal der Batterie-Ladezustand in grünen LEDs für eine Sekunde angezeigt.

Hinweise:

Die Timer-Funktion kann jederzeit durch Drücken der **Ein-/Aus-Taste** abgebrochen werden.

Wenn der Akku während der Timer-Funktion leer wird, schaltet die Pumpe frühzeitig aus.

Anwendungen:**ACHTUNG! Zerstörung des Akkus!**

Die Akku-Einheit wird zerstört, wenn diese in das Wasser eingetaucht wird.

→ Tauchen Sie die Akku-Einheit nicht in das Wasser ein.

Beachten Sie den Mindestwasserstand (siehe 7. TECHNISCHE DATEN).

Anwendung in flachen Behältern [Abb. O5]:

Art. 14600: Die Pumpe ist mit einem Schlauchverbinder ausgestattet, der hohe Durchflussraten ermöglicht.

Art. 14602: Wird die Regenfasspumpe in flachen Behältern, z. B. zum Entleeren eines Planschbeckens, eingesetzt, kann das Teleskoprohr demontiert und durch den **GARDENA Hahnverbinder 33,3 mm (G1) Art. 18202** ersetzt werden.

1. Stellen Sie die Akku-Einheit ① an eine von Wasser geschützte Stelle.
2. Stellen Sie die Pumpe in den Behälter.
3. Starten Sie die Pumpe.

Flachabsaugen [Abb. O6]:

Im normalen Betrieb (mit Standfuß ⑨) wird eine Restwasserhöhe von ca. 25 mm erreicht. Beim Flachabsaugen (ohne Standfuß ⑨) wird eine Restwasserhöhe von ca. 5 mm erreicht.

1. Drehen Sie den Standfuß ⑨ gegen den Uhrzeigersinn und ziehen Sie den Standfuß ⑨ ab (Bajonett-Verschluss).
2. Stellen Sie sicher, dass der Filter ⑩ korrekt eingesetzt ist.
3. Für die erneute Montage des Standfußes, siehe 4. WARTUNG.

Die Pumpe darf nicht ohne den Filter ⑩ betrieben werden.

Wasser aus Behälter pumpen [Abb. O7]:

Für Art. 14602: Die Länge des Teleskoprohrs ③ sollte so eingestellt werden, dass die Pumpe den Boden des Behälters nicht berührt. Dadurch wird Schmutz im Behälter von der Pumpe ferngehalten.

Die Pumpe sollte ca. 10 cm über dem Behälterboden hängen, um eine übermäßige Verschmutzung zu verhindern.

1. Öffnen Sie den Bügel am Akku-Behälter ⑩.
2. Hängen Sie die Akku-Einheit ⑩ **außen**, seitlich an den Behälter oder stellen sie diesen an eine geeignete, überflutungssichere Stelle.
3. **Für Art. 14600:** Hängen Sie die Pumpe über ein Seil in den Behälter (nicht am Kabel aufhängen).

Für Art. 14602: Hängen Sie die Pumpe mit dem Teleskoprohr ③ in den Behälter.

4. Starten Sie die Pumpe.

Pumpe starten [Abb. O1/O4]:**Starten:**

1. Öffnen Sie den Deckel ⑥.
2. Setzen Sie den Akku ⑧ in den Akku-Behälter ⑩, bis dieser hörbar einrastet.
3. Schließen Sie den Deckel ⑥ bis dieser spürbar einrastet.
Stellen Sie sicher, dass der Deckel ⑥ des Akku-Behälters vollständig geschlossen ist.
4. Drücken Sie die **Ein-/Aus-Taste** ③ auf dem Bedienfeld ⑦.
Die Pumpe startet und die Akku-Ladezustands-Anzeige wird angezeigt.

HINWEISE:

Je nach Schlauchlänge und Verlegungsart kann es einige Zeit dauern, bis die Pumpe das Wasser fördert.

Wenn die Pumpe nach mehrmaligen Ansaugversuchen kein Wasser fördert, befindet sich wahrscheinlich Luft im Schlauch.

→ **Starten Sie die Pumpe einmal kurz im Wasser ohne Schlauch.**

Stoppen:

1. Drücken Sie die **Ein-/Aus-Taste** ③ auf dem Bedienfeld ⑦.
Die Pumpe stoppt.
2. Drücken Sie die Entriegelungs-Taste ④ und entnehmen Sie den Akku ⑧ aus dem Akku-Behälter ⑩.

KEES VAN DER SPEK
TUIN EN PARKMACHINES • TER AAR

4. WARTUNG



GEFAHR! Körperverletzung!
Verletzungsgefahr falls das Produkt unbeabsichtigt startet.

→ **Entnehmen Sie den Akku bevor Sie das Produkt warten.**

Pumpe reinigen:

GEFAHR! Körperverletzung!
Verletzungsgefahr und Risiko einer Beschädigung des Produkts.

→ **Reinigen Sie das Produkt nicht mit einem Wasserstrahl (insbesondere Hochdruckwasserstrahl).**

→ **Reinigen Sie nicht mit Chemikalien, einschließlich Benzin oder Lösungsmitteln. Einige können wichtige Kunststoffteile zerstören.**

→ Reinigen Sie die Pumpe mit einem feuchten Tuch.

Filter reinigen [Abb. M1/M2/M3]:

Um einen dauerhaften, problemlosen Betrieb zu gewährleisten, sollte der Filter ⑩ in regelmäßigen Abständen gereinigt werden.

Nach der Förderung von verschmutztem Wasser muss der Filter sofort gereinigt werden.

1. Drehen Sie den Standfuß ⑨ gegen den Uhrzeigersinn und ziehen Sie den Standfuß ⑨ ab (Bajonett-Verschluss).
2. Drehen Sie den Filter ⑩ im Uhrzeigersinn und ziehen Sie den Filter ⑩ ab (Bajonett-Verschluss).
3. Reinigen Sie den Filter ⑩ und den Standfuß ⑨ unter fließendem Wasser.
4. Drücken Sie den Filter ⑩ so in die Pumpe, dass sich die Striche ④①/④② gegenüberliegen.
5. Drehen Sie den Filter ⑩ gegen den Uhrzeigersinn (Bajonett-Verschluss).
6. Drücken Sie den Standfuß ⑨ so auf die Pumpe, dass sich die Striche ④①/④③ gegenüberliegen.
7. Drehen Sie den Standfuß im Uhrzeigersinn (Bajonett-Verschluss).

Die Pumpe darf nicht ohne den Filter ⑩ betrieben werden.

Akku und Akku-Ladegerät reinigen:

Stellen Sie sicher, dass die Oberfläche und die Kontakte des Akkus und des Akku-Ladegeräts stets sauber und trocken sind, bevor Sie das Akku-Ladegerät anschließen.

Verwenden Sie kein fließendes Wasser.

→ **Akku-Ladegerät:** Reinigen Sie die Kontakte und die Kunststoffteile mit einem weichen, trockenen Tuch.

→ **Akku:** Reinigen Sie gelegentlich die Lüftungsschlitze und die Anschlüsse des Akkus mit einem weichen, sauberen und trockenen Pinsel.

5. LAGERUNG

Außerbetriebnahme [Abb. S1]:

Das Produkt muss für Kinder unzugänglich aufbewahrt werden.

1. Entnehmen Sie den Akku.
2. Laden Sie den Akku.
3. Drehen Sie die Pumpe auf den Kopf, damit Restwasser ausfließen kann.
4. Reinigen Sie die Pumpe, den Akku-Behälter, den Akku und das Akku-Ladegerät (siehe 4. WARTUNG).
5. Für eine platzsparende Aufbewahrung klappen Sie den Bügel (1) ein und schieben Sie den Akku-Behälter von oben auf die dafür vorgesehene Aufnahme an der Pumpe.
6. Bewahren Sie die Pumpe, den Akku und das Akku-Ladegerät an einem trockenen, geschlossenen und frostsicheren Ort auf.

Entsorgung des Produkts:

(gemäß Richtlinie 2012/19/EU / S.I. 2013 No. 3113)



Das Produkt darf nicht über den normalen Hausmüll entsorgt werden. Es muss gemäß den geltenden lokalen Umweltschutzvorschriften entsorgt werden.

WICHTIG!

→ Entsorgen Sie das Produkt über oder durch Ihre örtliche Recycling-Sammelstelle.

Entsorgung des Akkus:

Li-ion

Der GARDENA Akku enthält Lithium-Ionen-Zellen, die am Ende ihrer Lebensdauer getrennt vom normalen Hausmüll zu entsorgen sind.

WICHTIG!

→ Entsorgen Sie die Akkus über oder durch Ihre örtliche Recycling-Sammelstelle.

1. Entladen Sie die Lithium-Ionen-Zellen vollständig (wenden Sie sich an den GARDENA Service).
2. Sichern Sie die Lithium-Ionen-Zellen-Kontakte gegen Kurzschluss.
3. Entsorgen Sie die Lithium-Ionen-Zellen fachgerecht.

Informationen zur Rücknahme von Elektro-Altgeräten für private Haushalte:

(gilt nur für Deutschland)

Wie im Folgenden näher beschrieben, sind bestimmte Vertreiber zur unentgeltlichen Rücknahme von Altgeräten verpflichtet. Vertreiber mit einer Verkaufsfläche für Elektro- und Elektronikgeräte von mindestens 400 m² sowie Vertreiber von Lebensmitteln mit einer Gesamtverkaufsfläche von mindestens 800 m², die mehrmals im Kalenderjahr oder dauerhaft Elektro- und Elektronikgeräte anbieten und auf dem Markt bereitstellen, sind verpflichtet,

1. bei der Abgabe eines neuen Elektro- oder Elektronikgerätes an einen Endnutzer ein Altgerät des Endnutzers der gleichen Geräteart, das im Wesentlichen die gleichen Funktionen wie das neue Gerät erfüllt, am Ort der Abgabe oder in unmittelbarer Nähe hierzu unentgeltlich zurückzunehmen; Ort der Abgabe ist auch der private Haushalt, sofern dort durch Auslieferung die Abgabe erfolgt; in diesem Fall ist die Abholung des Altgerätes für den Endnutzer unentgeltlich; und
2. auf Verlangen des Endnutzers Altgeräte, die in keiner äußeren Abmessung größer als 25 cm sind, im Einzelhandelsgeschäft oder in unmittelbarer Nähe hierzu unentgeltlich zurückzunehmen; die Rücknahme darf nicht an den Kauf eines Elektro- oder Elektronikgerätes geknüpft werden und ist auf drei Altgeräte pro Geräteart beschränkt.

Der Vertreiber hat beim Abschluss des Kaufvertrages für das neue Elektro- oder Elektronikgerät den Endnutzer über die Möglichkeit zur unentgeltlichen Rückgabe bzw. Abholung des Altgerätes zu informieren und den Endnutzer nach seiner Absicht zu befragen, ob bei der Auslieferung des neuen Geräts ein Altgerät zurückgegeben wird.

Dies gilt auch bei Vertrieb unter Verwendung von Fernkommunikationsmitteln, wenn die Lager- und Versandflächen für Elektro- und Elektronikgeräte mindestens 400 m² betragen oder die gesamten Lager- und Versandflächen mindestens 800 m² betragen wobei die unentgeltliche Abholung auf Elektro- und Elektronikgeräte der Kategorien

- 1 (Wärmeüberträger),
- 2 (Bildschirmgeräte) und
- 4 (Großgeräte mit mindestens einer äußeren Abmessung über 50 cm)

beschränkt ist. Für alle übrigen Elektro- und Elektronikgeräte muss der Vertreiber geeignete Rückgabemöglichkeiten in zumutbarer Entfernung zum jeweiligen Endnutzer gewährleisten; das gilt auch für Altgeräte, die in keiner äußeren Abmessung größer als 25 cm sind, die der Endnutzer zurückgeben will, ohne ein neues Gerät zu kaufen.



6. FEHLERBEHEBUNG



GEFAHR! Körperverletzung!
Verletzungsgefahr falls das Produkt unbeabsichtigt startet.

→ Entnehmen Sie den Akku bevor Sie Fehler des Produkts beheben.

| Problem | Mögliche Ursache | Abhilfe |
|---|--|--|
| Pumpe läuft, aber fördert nicht | Luft kann nicht entweichen, da Druckleitung geschlossen. (Evtl. geknickter Druckschlauch.) | → Öffnen Sie die Druckleitung (z. B. Absperrventil, Ausbringgeräte). |
| | Luftpolster im Saugfuß. | → Warten Sie max. ca. 60 Sekunden bis sich die Pumpe selbst entlüftet hat; ggf. mehrmals aus-/einschalten. Wenn dies nicht hilft, starten Sie die Pumpe im Wasser einmal kurz ohne Schlauch. |
| | Standfuß/Filter ist verstopft. | → Reinigen Sie den Standfuß/Filter. |
| | Wasserspiegel bei Inbetriebnahme unter Mindestwasserstand | → Tauchen Sie die Pumpe tiefer ein. |
| Pumpe läuft, aber Förderleistung geht plötzlich zurück | Standfuß/Filter ist verstopft. | → Reinigen Sie den Standfuß/Filter. |
| Pumpe startet nicht oder stoppt. LED (L) blinkt grün [Abb. O4] | Akku ist leer. | → Laden Sie den Akku. |
| Pumpe startet nicht oder stoppt. Fehler-LED (M) leuchtet rot [Abb. O4] | Akkutemperatur ist außerhalb des zulässigen Bereichs. | → Warten Sie, bis die Akkutemperatur wieder zwischen 0 °C und + 45 °C liegt. |
| | Trockenlauf-Sicherung hat angesprochen. | → Tauchen Sie die Pumpe tiefer ein. |
| | Übertemperatur des Bedienfelds. | → Lassen sie das Bedienfeld abkühlen (z. B. aus der Sonne nehmen). |
| | Luft ist im Schlauch. | → Starten Sie die Pumpe einmal kurz im Wasser ohne Schlauch. |
| | Wasser ist in den Akku eingedrungen. | → Lassen Sie den Akku an einem geschützten Ort trocknen. |
| | Zwischen den Batteriekontakten im Akku-Behälter befinden sich Wassertropfen oder Feuchtigkeit. | → Entfernen Sie die Wassertropfen/ Feuchtigkeit mit einem trockenen Tuch. |
| Motor ist blockiert. | → Wenden Sie sich an den GARDENA Service. | |
| Pumpe startet nicht oder stoppt. Fehler-LED (M) blinkt rot [Abb. O4] | Produkt ist defekt. | → Wenden Sie sich an den GARDENA Service. |
| Pumpe startet nicht oder stoppt. Fehler-LED (M) leuchtet nicht [Abb. O4] | Akku ist nicht vollständig in die Akku-Aufnahme eingesetzt. | → Setzen Sie den Akku vollständig in die Akku-Aufnahme ein bis dieser hörbar einrastet. |
| | Akku ist defekt. | → Ersetzen Sie den Akku. |
| | Produkt ist defekt. | → Wenden Sie sich an den GARDENA Service. |

| Problem | Mögliche Ursache | Abhilfe |
|---|---|---|
| Ladevorgang ist nicht möglich. Akku-Ladeanzeige  leuchtet dauerhaft [Abb. O3] | Akku ist nicht (richtig) aufgesetzt. | → Setzen Sie den Akku korrekt auf das Ladegerät auf. |
| | Akkukontakte sind verschmutzt. | → Reinigen Sie die Akkukontakte (z. B. durch mehrfaches Ein- und Ausstecken des Akkus. Ggf. den Akku ersetzen). |
| | Akkutemperatur ist außerhalb des zulässigen Ladetemperaturbereichs. | → Warten Sie, bis die Akkutemperatur wieder zwischen 0 °C und +45 °C liegt. |
| | Akku ist defekt. | → Ersetzen Sie den Akku. |
| Akku-Ladeanzeige  leuchtet nicht [Abb. O3] | Netzstecker des Ladegerätes ist nicht (richtig) eingesteckt. | → Stecken Sie den Netzstecker (vollständig) in die Steckdose. |
| | Steckdose, Netzkabel oder Ladegerät ist defekt. | → Prüfen Sie die Netzspannung. Lassen Sie ggf. das Ladegerät durch einen autorisierten Vertragshändler oder durch den GARDENA Service prüfen. |



HINWEIS: Bitte wenden Sie sich bei anderen Störungen an Ihr GARDENA Service-Center. Reparaturen dürfen nur von den GARDENA Service-Centern sowie von Fachhändlern durchgeführt werden, die von GARDENA autorisiert sind.

7. TECHNISCHE DATEN

| <i>Akku-Pumpe</i> | Einheit | Wert (Art. 14600) | Wert (Art. 14602) |
|---|---------|-------------------|-------------------|
| Max. Fördermenge | l/h | 2000 | 2000 |
| Max. Druck | bar | 2,0 | 2,0 |
| Max. Förderhöhe | m | 20 | 20 |
| Max. Eintauchtiefe | m | 1,8 | 1,8 |
| Max. Medientemperatur | °C | 35 | 35 |
| Min. Wasserstand bei Inbetriebnahme mit Standfuß/ ohne Standfuß (ca.) | mm | 50 / 25 | 50 / 25 |
| Restwasserhöhe mit Standfuß/ ohne Standfuß (ca.) | mm | 25 / 5 | 25 / 5 |
| Gewicht (ohne Akku) | kg | 1,8 | 2,2 |

| <i>System-Akku</i> | Einheit | Wert (PBA 18V 2,5Ah W-B) |
|--|---------|---|
| Akku-Spannung | V (DC) | 18 |
| Akku-Kapazität | Ah | 2,5 |
| Anzahl der Zellen (Li-Ion) | | 5 |
| Geeignete POWER FOR ALL System Akku-Ladegeräte | | AL 1810 CV / AL 1815 CV / AL 18V-20 / AL 1830 CV / AL 1880 CV / AL 18V-44 |

| Akku-Ladegerät | Einheit | Wert (AL 1810 CV) | Wert (AL 18V-20) |
|---|----------------|--------------------------|-------------------------|
| Netzspannung | V (AC) | 220 – 240 | 220 – 240 |
| Netzfrequenz | Hz | 50 – 60 | 50 – 60 |
| Nennleistung | W | 26 | 50 |
| Akku-Ladespannung | V (DC) | 18 | 18 |
| Max. Akku-Ladestrom | mA | 1000 | 2000 |
| Akku-Ladezeit (ca.) | | | |
| PBA 18V 2,0Ah W-B | min. | 124 | 64 |
| PBA 18V 2,5Ah W-B | min. | 154 | 79 |
| PBA 18V 4,0Ah W-C | min. | 244 | 124 |
| Zulässige Akkutemperatur beim Laden | °C | 0 – 45 | 0 – 45 |
| Gewicht | g | 170 | 210 |
| Schutzklasse | | □ / II | □ / II |
| Geeignete POWER FOR ALL System Akkus | | PBA 18V | PBA 18V |

8. ZUBEHÖR/ERSATZTEILE

| | | |
|--|--|--|
| GARDENA System-Akku PBA 18V/45 P4A PBA 18V/72 P4A | Akku für zusätzliche Laufzeit oder zum Austausch. | Art. 14903 Art. 14905 |
| GARDENA Akku-Schnellladegerät AL 1830 CV P4A | Zum schnellen Laden des POWER FOR ALL System Akkus PBA 18V..W-.. | Art. 14901 |
| GARDENA Verlängerungsrohr | Zur Verlängerung des Teleskop-Rohrs. | Art. 1420 |

9. SERVICE

9.1 Service-Leistungen:

Wir bieten Ihnen umfangreiche Serviceleistungen:

- Qualifizierte, schnelle und kostengünstige Reparatur durch unseren **Zentralen Reparaturservice**
 - Bearbeitungsdauer in unserem Hause max. 5 Arbeitstage
- Einfache und kostengünstige Rücksendung an GARDENA
 - Rücksendeportale unter **www.gardena.de/service/reparatur-service**
 - nur innerhalb Deutschlands
- Kompetente Beratung bei Störung/Reklamation durch unseren **Technischen Service**
- Schnelle und kostengünstige Ersatzteilversorgung durch unseren **Zentralen Ersatzteil-Service**
 - Bearbeitungsdauer in unserem Haus max. 2 Arbeitstage

9.2 Service-Anschrift:

Die aktuellen Kontaktinformationen zu unserem Service finden Sie online:

- Deutschland: <https://www.gardena.com/de/service/beratung/kontakt/>
- Österreich: <https://www.gardena.com/at/service/beratung/kontakt/>
- Schweiz: <https://www.gardena.com/ch-de/service/beratung/kontakt/>

Deutschland

Kontaktformular <https://www.gardena.com/de/service/beratung/kontakt/>
Anschrift GARDENA Manufacturing GmbH Service
 Hans-Lorenser-Str. 40
 D-89079 Ulm

Technische Störungen / Reklamationen

Telefon (07 31) 4 90 290
Fax (07 31) 4 90 389

Reparaturen / Antworten auf Kostenvoranschläge

Telefon (07 31) 4 90 300
Fax (07 31) 4 90 249

Ersatzteilbestellung/Allgemeine Produktberatung

Telefon (07 31) 4 90 123
Fax (07 31) 4 90 249

Österreich

Telefon (+43) (0) 732 77 01 01-485
Kontaktformular <https://www.gardena.com/at/service/beratung/kontakt/>
Anschrift Husqvarna Austria GmbH
 Industriezeile 36
 4010 Linz

Schweiz

Telefon (+41) (0) 62 887 37 90
E-Mail info@gardena.ch
Kontakt <https://www.gardena.com/ch-de/service/beratung/kontakt/>
Anschrift Husqvarna Schweiz AG
 Consumer Products
 Industriestrasse 10
 5506 Mägenwil

GARDENA Battery Submersible Pump 2000/2 Clear 18V P4A/Battery Rain Water Tank Pump 2000/2 18V P4A

- 1. SAFETY INSTRUCTIONS 15
- 2. ASSEMBLY 17
- 3. OPERATION 18
- 4. MAINTENANCE 20
- 5. STORAGE 20
- 6. TROUBLESHOOTING 21
- 7. TECHNICAL DATA 22
- 8. ACCESSORIES/SPARE PARTS 23
- 9. SERVICE 23

nance must not be performed by children without supervision. The use of this product by young people under the age of 16 is not recommended.

Translation of the original instructions.



This product may be used under supervision, or if instruction regarding the safe use of the product has been provided and the resulting dangers have been understood, by children aged 8 and above, as well as by persons with physical, sensory or mental disabilities or a lack of experience and knowledge. Children must not be allowed to play with the product. Cleaning and user maintenance

Intended use:

The **GARDENA Battery Pump** is intended for removing water from containers such as paddling pools, from rain barrels such as the GARDENA Rain Collector or for irrigation with a shower or a small Irrigation System.

The pump is completely submersible (watertight encapsulation) and is submerged in the water (to a max. depth of see 7. TECHNICAL DATA).

The battery unit (battery and battery holder) must not be immersed.

The product is not intended for continuous operation.



DANGER!

The pump should not be used for the delivery of salt water, muddy water, corrosive, easily inflammable or explosive liquids (e.g. petrol, paraffin, thinners), oil, heating oil or foodstuffs.

1. SAFETY INSTRUCTIONS

IMPORTANT!

Read the operator's manual carefully before use and keep for future reference.

Symbols on the product:



Read operator's manual.



Do not immerse the battery unit in water.



Remove the battery before cleaning or maintenance.



For the charger:
Remove plug from the mains immediately if the cable is damaged or cut.

General safety warnings

Electrical safety for the charger



DANGER! Electric shock!
Risk of injury due to electric shock.

→ The product must be supplied through a residual current device (RCD) having a rated residual operating current not exceeding 30 mA.

Safe operating practices

The water temperature should not exceed 35 °C.

The pump must not be used when people are in the water.

Pollution of the liquid could occur due to leakage of lubricants.

Circuit breakers

Dry-running protection: If no water is pumped (under-current) the pump switches off automatically.

In order to detect dry running, the power is noticeably increased in levels 1 and 2 for about 1 second after roughly every 60 seconds.

If the pump does not deliver water after several suction attempts, there is probably air in the hose.

→ Start the pump once briefly in water without a hose.



Anti-lock protection: If the motor is blocked (overcurrent), the pump switches off automatically.

→ Contact the GARDENA Service.

Automatic venting: This pump is equipped with a vent valve which eliminates any air pockets in the pump. Depending on the function, a small amount of water can escape above the type plate.

Additional safety warnings

Safety warning for batteries and battery chargers

-  **Read all safety warnings and instructions.** Failure to follow the warnings and instructions may result in electric shock, fire and/or serious injury.
- **Keep these instructions in a safe place.** Only use the battery charger if you are familiar with all of its functions and are able to perform these without limitation or have received appropriate instructions.
- **Do not use the product in explosive atmospheres.**
- **Supervise children during use, cleaning and maintenance.** This is to ensure that children do not play with the battery charger.
- **Only charge lithium-ion batteries of the POWER FOR ALL system type PBA 18V with a capacity of 1.5 Ah or more (5 battery cells or more). The battery voltage must match the battery charging voltage of the battery charger. Do not charge non-rechargeable batteries.** Otherwise there is a risk of fire and explosion.
-  **Only use the battery charger in closed rooms and keep it away from moisture.** The ingress of water into a battery charger increases the risk of electric shock.
- **Keep the battery charger clean.** Dirt poses a risk of electric shock.
- **Always check the battery charger, including cable and plug, before use. Do not use the battery charger if you notice any damage. Do not open the battery charger yourself, ensure that any repairs are performed only by qualified personnel using only original spare parts.** Damaged battery chargers, cables and plugs increase the risk of electric shock.
- **Do not operate the battery charger on easily combustible surfaces (e.g. paper, textiles etc.) or in combustible environments.** There is a risk of fire because the battery charger heats up during charging.
- **If a replacement of the connecting cable is necessary, let this be carried out by GARDENA or an authorised service centre for GARDENA power tools in order to avoid safety hazards.**

Products sold in GB only: Your product is fitted with an BS 1363/A approved electric plug with internal fuse (ASTA approved to BS 1362). If the plug is not suitable for your socket outlets, it should be cut off and an appropriate plug fitted in its place by an authorised

customer service agent. The replacement plug should have the same fuse rating as the original plug. The severed plug must be disposed of to avoid a possible shock hazard and should never be inserted into a mains socket elsewhere.

- **These safety warnings only apply to 18V Li-Ion batteries of the POWER FOR ALL system.**
- **Only charge the batteries with battery chargers recommended by the manufacturer.** A battery charger that is suitable for one type of battery may cause a fire hazard if used with other batteries.
- **Vapours may also escape if the battery is damaged or used improperly. Ensure that the area is well ventilated and seek medical attention should you experience any adverse effects.** The vapours may irritate the respiratory tract.
- **If the battery is defective, liquid may leak out and wet adjacent objects. Check affected parts. Clean them or replace them if necessary.**
- **If used incorrectly or if the battery is damaged, flammable liquid may escape from the battery; avoid contact. If contact accidentally occurs, flush with water. If the liquid gets in your eyes, seek additional medical attention.** Liquid ejected from the battery may cause irritation or burns.
- **Only use the battery in POWER FOR ALL system partner products.** POWER FOR ALL-marked 18V batteries are fully compatible with the following products: all 18V POWER FOR ALL system partner products.
- **Observe the battery recommendations in the operator's manual for your product.** This is the only way to operate the battery and the product safely and to protect the batteries from dangerous overloading.
- **Only charge the batteries with battery chargers recommended by the manufacturer or by partners of the POWER FOR ALL system.** A battery charger that is suitable for a certain type of battery poses a fire hazard when used with other batteries (battery type: PBA 18V etc./Compatible battery chargers: AL 18 etc.).
- **The battery is supplied partially charged.** To ensure full performance of the battery, fully charge the battery in the battery charger before using it for the first time.
- **Keep batteries out of the reach of children.**
- **Do not open the battery.** There is a risk of a short circuit.
- **Do not short-circuit the battery. When the battery is not in use, keep it away from paper clips, coins, keys, nails, screws or other small metal objects that could cause bridging of the contacts.** Shorting the battery terminals together may cause burns or a fire.
- **The battery contacts may be hot after use. Be careful of the hot contacts when removing the battery.**
- **The battery can be damaged by sharp objects such as a nail or screwdriver or by external force.** An internal short circuit may occur and the battery may burn, smoke, explode or overheat.

- **Never service damaged batteries.** All maintenance of batteries should only be carried out by the manufacturer or authorised service centres.
-  **Protect the battery from heat, including prolonged exposure to sunlight, fire, dirt, water and moisture.** There is a risk of explosion and short circuit.
- **Only operate and store the battery at an ambient temperature between -20 °C and +50 °C.** Do not leave the battery in a car in summer, for example. At temperatures < 0 °C, performance may be reduced depending on the device.
- **Charge the battery only at ambient temperatures between 0 °C and +35 °C.** Charging outside the temperature range can damage the battery or increase the risk of fire.
- **After use, allow the battery to cool down for at least 30 minutes before charging or storing it.**

Electrical safety



DANGER! Cardiac arrest!

This product makes an electromagnetic field while it operates. This field may under some conditions interfere with active or passive medical implants. To decrease the risk of conditions that can possibly injure or kill, we recommend persons with medical implants to speak with their physician and the medical implant manufacturer before you operate the product.

Please regularly check the connecting line.

Before using, always subject the pump to a visual inspection.

A pump which is damaged should not be used. In the event of damage, have the pump checked by GARDENA Service.

Protect the battery contacts from moisture.

Personal safety



DANGER! Risk of suffocation!

Small parts can be easily swallowed. There is also a risk that the polybag can suffocate toddlers. Keep toddlers away when you assemble the product.

Submerge the pump in the water with a rope at the eyelet. Pull the pump up as well.

Type 14602: Alternatively, the pump can be submerged or pulled up via the telescopic pipe.

Observe the minimum water level in accordance with the Technical Data given for the pump.

Allow the pump to run no longer than 10 minutes against a closed pressure side (e.g. closed regulating valve).

Do not use the product while you are tired or under the influence of drugs, alcohol or medication. A moment of inattention while you operate the product may result in serious personal injury.

Do not open the pump further than delivery status (only exception: the filter and the foot).

If dirty water has been pumped, the foot and the filter can only be loosened with great force and the vent valve can become stuck.

→ If necessary, loosen the vent valve with compressed air or a wire.

2. ASSEMBLY



DANGER! Risk of injury!

Injury when the product starts accidentally.

→ **Remove the battery before you assemble the product.**

To connect the hose (Art. 14600):

The hose can be connected to the pump connection ① via the connection nipple ② [19 mm (3/4")/25 mm (1")] or via the GARDENA Connection System [13 mm (1/2")/15 mm (5/8")/19 mm (3/4")].

To connect the hose via the connection nipple [Fig. A1/A2/A3]:

When using a 25 mm (1") hose, the pump has the maximum delivery capacity.

25 mm (1") and 19 mm (3/4") hoses connected with a connection nipple ② must be fastened, for example with a **GARDENA Hose Clamp Art. 7192/7191**.

| Hose diameter | 25 mm (1") | 19 mm (3/4") |
|-------------------------------------|----------------------------|-----------------------------|
| GARDENA Hose Clamp [Fig. A1] | Art. 7192 [Fig. A2] | Art. 7191 [Fig. A3] |
| Hose connection | Detach nipple at ② | Do not detach nipple |

1. Screw the connection nipple ② with the washer ④ onto the pump. (With 25 mm (1") hoses, first detach the connection nipple ② at ③.)
2. Slide the hose onto the connection nipple ② and secure it e.g. with a **GARDENA Hose Clamp Art. 7192/7191**.

To connect the hose via the GARDENA Connection System [Fig. A4]:

19 mm (3/4")/15 mm (5/8") and 13 mm (1/2") hoses can be connected via the GARDENA Connection System.

| Hose diameter | Pump connection | |
|---------------------|------------------------------------|------------------|
| 13 mm (1/2") | GARDENA Pump Connection Set | Art. 1750 |
| 15 mm (5/8") | GARDENA Pump Connection Set | Art. 1750 |
| 19 mm (3/4") | GARDENA Pump Connection Set | Art. 1752 |

→ Connect the hose via the relevant GARDENA Connection.

To connect the telescopic pipe (Art. 14602) [Fig. A5]:

We recommend the use of a **GARDENA Hose Connector** for connecting a garden hose:

- Art. 18215 for 13 mm (1/2") and 15 mm (5/8") or
- Art. 18216 for 19 mm (3/4"). With the use of 19-mm-(3/4")-hose line, the pumping quantity is the greatest.

The telescopic pipe can be adjusted between 57 – 77 cm. The telescopic pipe can be extended several times by 21 cm with the **GARDENA Extension Pipe Art. 1420**.

1. Screw the telescopic pipe ③ onto the pump connector ①. Make sure that the washer ④ lies in the connecting thread ⑤ of the telescopic pipe ③.
2. Loosen the threaded collar ⑥ of the telescopic pipe ③.
3. Adjust the telescopic pipe ③ to the desired height.
4. Tighten the threaded collar ⑥ again.

The telescopic pipe ③ is fitted with a **GARDENA Shut-Off Valve** ⑦. The shut-off valve ⑦ can also be used for fine adjustment of the pump performance.

3. OPERATION

**DANGER! Risk of injury!**

Injury when the product starts accidentally.

- **Remove the battery before you adjust or transport the product.**

To charge the battery [Fig. O1/O2/O3]:**CAUTION!**

- **Note the mains voltage!** The voltage of the power source must match the voltage specified on the rating plate of the charger.

For the GARDENA Battery Pumps Art. 14600-20/ -61 and 14602-20/ -61 there is a battery and a charger in the scope of delivery.

Thanks to the intelligent charging process, the charge condition of the battery is automatically detected and then charged up with the optimal charge current depending on battery temperature and voltage.

In this way, the battery is treated with care and remains permanently fully charged when it is stored in the charger.

1. Open the cover ⑧.
2. Push the locking button ⑨ and remove the battery ⑩ from the battery container ⑪.
3. Connect the battery charger ⑫ into a mains socket.
4. Slide the battery charger ⑫ onto the battery ⑩.

When the battery charge indicator ⑬ at the charger flashes green the battery is being charged.

When the battery charge indicator ⑬ at the charger illuminates permanently green the battery is completely charged (Charging time, see 7. TECHNICAL DATA).

5. Examine the charge status regularly while you charge.
6. When the battery ⑩ is completely charged, you can disconnect the battery ⑩ from the charger ⑫.

Meaning of the Indication Elements:**Indication on the charger [Fig. O3]:****Flashing of the Battery Charge Indicator ⑬**

The charging procedure is indicated by **flashing** of the battery charge indicator ⑬.

Note: The charging procedure is only possible when the battery temperature is within the allowable charging temperature range, see 7. TECHNICAL DATA.

**Continuous Lighting of the Battery Charge Indicator ⑭**

Continuous lighting of the battery charge indicator ⑭ indicates that the battery is fully charged or that the temperature of the battery is not within the allowable charging temperature range and can therefore not be charged.

When the battery is not inserted, **continuous lighting** of the battery charge indicator ⑭ indicates that the mains plug is inserted in the socket outlet and that the battery charger is ready for operation.

Battery charge status indication on the product [Fig. O1/O4]:

After starting the product, the battery charge status indication [⑰, ⑱ and ⑲] is displayed.

| Battery charge status | Battery charge status indication |
|-----------------------|----------------------------------|
| 67 – 100 % charged | ⑰, ⑱ and ⑲ illuminate green |
| 34 – 66 % charged | ⑰ and ⑱ illuminate green |
| 11 – 33 % charged | ⑰ illuminates green |
| 0 – 10 % charged | ⑰ flashes green |

If the LED ⑰ flashes green, the battery must be charged.

If the error LED ⑳ is illuminated or flashing, see 6. TROUBLESHOOTING.

Control panel [Fig. O4]:**On/Off button ⑳:**

- Push the On/Off button ⑳ on the control panel.
The pump starts with the previously selected power level.

After the pump is switched on, the **battery charge status indication** (⑰, ⑱, ⑲) is displayed with **green LEDs**.

㉑ Power levels (Flow button)/Timer Function:

The pump has 3 power levels, which can be called up one after the other with the **Flow button**. To do this, the Flow button must be pressed briefly (approx. 0.5 sec.).

According to the power level the **LEDs** (⑰, ⑱, ⑲) **flash blue** for 5 seconds.

If the flow button is pressed for 3 seconds, the timer function is activated.

Power levels:**Mode 1 [① illuminates blue]:****Pumping capacity: max. 1100 l/h – max. 0.4 bar**

Battery life: approx. 70 minutes (with 2.5 Ah battery).

Ideal for dewatering with short hoses, suction of foils, filling watering cans or irrigation of sensitive plants.

Mode 2 [① and ② illuminate blue]:**Pumping capacity: max. 1700 l/h – max. 1.3 bar**

Battery life: approx. 35 minutes (with 2.5 Ah battery).

Ideal for dewatering with longer hoses, irrigation with watering spray.

Mode 3 [①, ② and ③ illuminate blue]:**Pumping capacity: max. 2000 l/h – max. 2.0 bar**

Battery life: approx. 18 minutes (with 2.5 Ah battery).

Ideal for drainage with height differences or long hoses, irrigation with shower or sprinkler, cleaning or feeding a garden shower.

1. Push the **Flow button** [Ⓜ] on the control panel.
The current power level is displayed for 5 seconds.
2. Push the **Flow button** [Ⓜ] on the control panel repeatedly until the desired power level is displayed.

Depending on environmental conditions (e.g. direct sunlight), the pump can activate the overheating protection. A short cooling phase may then be necessary before restarting.

Timer-Function:

With the timer function the pump can be switched off automatically after 5, 10 or 15 minutes.

Displays when selecting the timer time:

| | |
|---|---------------------|
| ① flashes green and blue alternately | Timer to 5 minutes |
| ① and ② flashes green and blue alternately | Timer to 10 minutes |
| ①, ② and ③ flashes green and blue alternately | Timer to 15 minutes |

1. Push and hold the **Flow button** [Ⓜ] for 3 seconds.
LED ① flashes green and blue alternately.
2. Push the **Flow button** [Ⓜ] on the control panel repeatedly until the desired timer time is displayed.
If no button is pressed for 5 seconds, the timer function will start. The pump runs according to the selected timer time and then switches off automatically.

Displays after starting the timer function:

| Timer-Time 15 min. | Timer-Time 10 min. | Timer-Time 5 min. | Timer display in blue LEDs |
|-------------------------|------------------------|-----------------------|-----------------------------------|
| Approx. 15 – 10 min. | Approx. 10 – 7 min. | Approx. 5 – 3 min. | ①, ② and ③ go out sequentially |
| Approx. 10 – 5 min. | Approx. 7 – 3 min. | Approx. 3 – 1 min. | ① and ② go out sequentially |
| Approx. 5 – 0 min. | Approx. 3 – 0 min. | Approx. 1 – 0 min. | ① goes out |

For the last 5 seconds the blue LED ① flashes rapidly.

After starting the timer function, first the timer time is displayed 5 times in blue LEDs and then 1 time the battery charge status in green LEDs for one second.

Notes:

The timer function can be cancelled at any time by pressing the **On/Off button**.

If the battery runs out during the timer function, the pump switches off early.

Applications:**CAUTION! Destruction of the battery!**

The battery unit is destroyed when they are immersed in water.

→ Do not immerse the battery unit in the water.

Observe the minimum water level (see 7. TECHNICAL DATA).

Use in flat containers [Fig. O5]:

Art. 14600: The pump is equipped with a hose connector which allows high flow rates.

Art. 14602: If the rain water tank pump is placed in flat containers, e.g. to empty a paddling pool, the telescopic pipe can be removed and replaced with the 33.3-mm (G1) **GARDENA Tap Connector Art. 18202**.

1. Place the battery unit ① in a place protected from water.
2. Place the pump in the container.
3. Start the pump.

Flat suction [Fig. O6]:

In normal operation (with foot ⑨), a residual water level of approx. 25 mm is achieved. With flat suction (without foot ⑨) a residual water level of approx. 5 mm is achieved.

1. Turn the foot ⑨ anti-clockwise and remove the foot ⑨ (bayonet lock).
2. Make sure that the filter ⑩ is inserted correctly.
3. For reassembling the suction foot, see 4. MAINTENANCE.

The pump must not be operated without the filter ⑩.

To pump water from container [Fig. O7]:

For Art. 14602: The length of the telescopic pipe ③ should be adjusted in such a manner that the pump does not touch the bottom of the container; this way, dirt in the container is kept away from the pump.

The pump should hang approx. 10 cm above the bottom of the container to prevent excessive contamination.

1. Open the bracket on the battery container ①.
2. Hang the battery unit ① **on the outside**, on the side of the container or place it in a suitable, flood-proof place.
3. **For Art. 14600:** Hang the pump into the container using a rope (do not hang it with the cable).

For Art. 14602: Hang the pump with the telescopic tube ③ into the container.

4. Start the pump.

To start the pump [Fig. O1/O4]:**To start:**

1. Open the cover (8).
2. Put the battery (B) into the battery holder (D) until it audibly engages.
3. Close the cover (8) until it engages noticeably.
Make sure that the cover (8) of the battery container is properly closed.
4. Push the **On/Off button** (S) on the control panel (P).
The Pump starts and the battery charge status indication is displayed.

NOTES:

Depending on the length of the hose and the type of installation, it may take some time for the pump to deliver the water.

If the pump does not deliver water after several suction attempts, there is probably air in the hose.
→ **Start the pump once briefly in water without a hose.**

To stop:

1. Push the **On/Off button** (S) on the control panel (P).
The Pump stops.
2. Push the locking button (A) and remove the battery (B) from the battery container (D).

4. MAINTENANCE

**DANGER! Risk of injury!**

Injury when the product starts accidentally.

→ **Remove the battery before you maintain the product.**

To clean the pump:**DANGER! Risk of injury!**

Risk of injury and risk of damage to the product.

- **Do not clean the product with a water jet (in particular high-pressure water jet).**
- **Do not clean with chemicals including petrol or solvents. Some can destroy critical plastic parts.**

→ Clean the pump with a damp cloth.

To clean the filter [Fig. M1/M2/M3]:

In order to ensure continuous trouble-free operation, the filter (10) should be cleaned at regular intervals.

After pumping dirty water, the filter (10) must be cleaned immediately.

1. Turn the foot (9) anti-clockwise and remove the foot (9) (bayonet lock).
2. Turn the filter (10) anti-clockwise and remove the filter (10) (bayonet lock).
3. Clean the filter (10) and the foot (9) under running water.
4. Push the filter (10) into the pump so that the lines (a1)/(a2) are opposite.
5. Turn the filter (10) anti-clockwise (bayonet lock).
6. Push the foot (9) onto the pump so that the lines (a1)/(a2) are opposite.
7. Turn the foot clockwise (bayonet lock).

The pump must not be operated without the filter (10).

To clean the battery and the battery charger:

Make sure that the surface and the contacts of the battery and the battery charger always are clean and dry before you connect the battery charger.

Do not use running water.

- **Battery charger:** Clean the contacts and the plastic parts with a soft and dry cloth.
- **Battery:** Occasionally clean the ventilation slots and the terminals on the battery using a soft brush that is clean and dry.

5. STORAGE

To put into storage [Fig. S1]:

The product must be stored away from children.

1. Remove the battery.
2. Charge the battery.
3. Turn the pump upside down to allow residual water to flow out.
4. Clean the pump, the battery holder, the battery and the battery charger (see 4. MAINTENANCE).
5. To save storage space, fold in the bracket and slide the battery holder (11) from above onto the intended holder on the pump.
6. Store the pump, the battery and the battery charger in a dry, enclosed and frost-free place.

Disposal of the product:

(according to Directive 2012/19/EU/S.I. 2013 No. 3113)



The product must not be disposed of to normal household waste. It must be disposed of in line with local environmental regulations.

IMPORTANT!

→ Dispose of the product through or via your municipal recycling collection centre.

Disposal of the battery:

The GARDENA battery contains lithium-ion cells that should not be disposed of with normal household waste at the end of its life.

Li-ion

IMPORTANT!

→ Dispose of the batteries through or via your municipal recycling collection centre.

1. Discharge the lithium-ion cells completely (contact the GARDENA Service).

2. Protect the contacts on the lithium-ion cells against short circuits.

3. Dispose of the lithium-ion cells properly.





6. TROUBLESHOOTING





DANGER! Risk of injury!

Injury when the product starts accidentally.

→ Remove the battery before you troubleshoot the product.

| Problem | Possible Cause | Remedy |
|---|---|--|
| Pump is running, but doesn't deliver | Air cannot escape, because the pressure line is closed. (Possible kink in the pressure hose.) | → Open the pressure line (e.g. shut-off valve, delivery units). |
| | Air in suction foot. | → Wait for about max. 60 seconds until the pump has vented; if necessary, switch off/on several times if necessary. If this does not help briefly start the pump in the water once without the hose. |
| | Foot/Filter is clogged. | → Clean the foot/filter. |
| | Water level below minimum water level when put into operation. | → Submerge the pump deeper. |
| Pump is running but the delivery drops suddenly | Foot/Filter is clogged. | → Clean the foot/filter. |
| Pump does not start or stops. LED  is flashing green [Fig. O4] | Battery is empty. | → Charge the battery. |
| Pump does not start or stops. Error-LED  is illuminated red [Fig. O4] | Battery temperature is outside the permissible temperature range. | → Wait until the battery temperature is between 0 °C and +45 °C again. |
| | Dry-running protection has tripped. | → Submerge the pump deeper. |
| | Overtemperature of the control panel. | → Let the control panel cool down (e.g. remove it from the sun). |
| | Air is in the hose. | → Start the pump once briefly in water without a hose. |
| | Water has entered the battery. | → Allow the battery to dry in a protected place. |
| | There are drops of water or moisture between the battery contacts in the battery container. | → Remove the water drops/moisture with a dry cloth. |
| | Motor is blocked. | → Contact the GARDENA Service. |
| Pump does not start or stops. Error-LED  is flashing red [Fig. O4] | Product is defective. | → Contact the GARDENA Service. |
| Pump does not start or stops. Error-LED  is not illuminated [Fig. O4] | Battery is not put completely into the battery holder. | → Put the battery completely into the battery holder until it audibly engages. |

| Problem | Possible Cause | Remedy |
|---|--|---|
| Pump does not start or stops. Error-LED  is not illuminated [Fig. O4] | Battery is defective. | → Replace the battery. |
| | Product is defective. | → Contact the GARDENA Service. |
| Charging is not possible. Battery charge indicator  is continuously illuminated [Fig. O3] | The battery is not connected (correctly). | → Connect the battery to charger correctly. |
| | Battery contacts are dirty. | → Clean the battery contacts (e.g. by connecting and disconnecting the battery several times. Replace the battery if necessary. |
| | Battery temperature is outside the permissible charging temperature range. | → Wait until the battery temperature is between 0 °C and +45 °C again. |
| | Battery is defective. | → Replace the battery. |
| Battery charge indicator  is not illuminated [Fig. O3] | Mains plug of the charger is not (correctly) plugged in. | → Insert the mains plug into the mains socket (completely). |
| | Socket outlet, mains cable or charger is defective. | → Check the mains voltage. Let the charger be checked if necessary by an authorised specialist dealer or the GARDENA Service. |



NOTE: For any other malfunctions please contact the GARDENA service department. Repairs must only be done by GARDENA service departments or specialist dealers approved by GARDENA.

KEES VAN DER SPEK
TUIN EN PARKMACHINES • TER AAR

7. TECHNICAL DATA

| <i>Battery Pump</i> | Unit | Value (Art. 14600) | Value (Art. 14602) |
|--|------|--------------------|--------------------|
| Max. delivery capacity | l/h | 2000 | 2000 |
| Max. pressure | bar | 2.0 | 2.0 |
| Max. delivery head | m | 20 | 20 |
| Max. submersion depth | m | 1.8 | 1.8 |
| Max. media temperature | °C | 35 | 35 |
| Min. water depth for operation with foot/without foot (approx.) | mm | 50 / 25 | 50 / 25 |
| Residual water level with foot/without foot (approx.) | mm | 25 / 5 | 25 / 5 |
| Weight (without Battery) | kg | 1.8 | 2.2 |

| <i>System Battery</i> | Unit | Value (PBA 18V 2.5Ah W-B) |
|--|--------|---|
| Battery voltage | V (DC) | 18 |
| Battery capacity | Ah | 2.5 |
| Number of cells (Li-Ion) | | 5 |
| Appropriate POWER FOR ALL system Battery Chargers | | AL 1810 CV / AL 1815 CV / AL 18V-20 / AL 1830 CV / AL 1880 CV / AL 18V-44 |

| Battery Charger | Unit | Value (AL 1810 CV) | Value (AL 18V-20) |
|--|-------------|---------------------------|--------------------------|
| Mains voltage | V (AC) | 220 – 240 | 220 – 240 |
| Mains frequency | Hz | 50 – 60 | 50 – 60 |
| Rated power | W | 26 | 50 |
| Battery charging voltage | V (DC) | 18 | 18 |
| Max. battery charging current | mA | 1000 | 2000 |
| Battery charging time (approx.) | | | |
| PBA 18V 2.0Ah W-B | min. | 124 | 64 |
| PBA 18V 2.5Ah W-B | min. | 154 | 79 |
| PBA 18V 4.0Ah W-C | min. | 244 | 124 |
| Permissible battery temperature during charging | °C | 0 – 45 | 0 – 45 |
| Weight | g | 170 | 210 |
| Protection class | | □ / II | □ / II |
| Appropriate POWER FOR ALL system Batteries | | PBA 18V | PBA 18V |

8. ACCESSORIES/SPARE PARTS

| | | |
|---|--|--|
| GARDENA System Battery PBA 18V/45 P4A PBA 18V/72 P4A | Battery for additional duration or for replacement. | Art. 14903 Art. 14905 |
| GARDENA Battery Quick Charger AL 1830 CV P4A | Charger for fast charging the POWER FOR ALL System Batteries PBA 18V..W-.. | Art. 14901 |
| GARDENA Extension Pipe | To extend the telescopic tube. | Art. 1420 |

9. SERVICE

Please find the current contact information of our service on the back page and online:

- United Kingdom: <https://www.gardena.com/uk/support/advice/contact/>
- USA: <https://us.gardena.com/pages/contact>
- Canada: <https://www.gardena.com/ca-en/c/support/contact>
- Australia: <https://www.gardena.com/au/support/advice/contact/>
- New Zealand: <https://www.gardena.com/nz/support/advice/contact/>
- South Africa: <https://www.gardena.com/za/support/contact/>
- Other countries: <https://www.gardena.com/int/c/support/contact>

GARDENA Pompe d'évacuation à batterie

2000/2 Clear 18V P4A/Pompe pour collecteur d'eau de pluie à batterie 2000/2 18V P4A

| | |
|--|----|
| 1. CONSIGNES DE SÉCURITÉ..... | 24 |
| 2. MONTAGE..... | 26 |
| 3. UTILISATION..... | 27 |
| 4. MAINTENANCE..... | 29 |
| 5. ENTREPOSAGE..... | 30 |
| 6. DÉPANNAGE..... | 31 |
| 7. CARACTÉRISTIQUES TECHNIQUES..... | 32 |
| 8. ACCESSOIRES/PIÈCES DE RECHANGE..... | 33 |
| 9. SERVICE APRÈS-VENTE..... | 33 |

Traduction des instructions originales.



Ce produit peut être utilisé par des enfants de plus de 8 ans ainsi que par des personnes ayant des capacités physiques, sensorielles ou mentales amoindries, ou un déficit d'expériences ou de connaissances, si ceux-ci sont sous surveillance ou s'ils ont été instruits sur une utilisation sûre de l'appareil ou sur les dangers inhérents. Il est interdit aux enfants de jouer avec ce produit. Le nettoyage et l'entretien par l'utilisateur ne

doivent pas être effectués par des enfants sans surveillance. L'âge recommandé pour l'utilisation du produit par des jeunes gens est de 16 ans au moins.

Utilisation conforme :

La **Pompe à batterie GARDENA** est destinée à prélever de l'eau de réservoirs tels que des pataugeoires ou des récupérateurs d'eau de pluie (notamment le collecteur d'eau de pluie GARDENA) ou à arroser à l'aide d'une lance ou d'un petit arroseur.

La pompe est complètement submersible (étanche) et est conçue pour être immergée dans l'eau (profondeur d'immersion maxi voir 7. CARACTÉRISTIQUES TECHNIQUES).

Le bloc de batterie (composé de la batterie et de son réceptacle) ne doit pas être immergé.

Le produit ne convient pas pour une utilisation continue.



DANGER !

Ne doivent pas être aspirés : l'eau salée, l'eau chargée, les produits corrosifs, les matières facilement inflammables ou explosives (essence, fuel, diluant, par exemple), les matières grasses ou alimentaires.

1. CONSIGNES DE SÉCURITÉ

IMPORTANT !

Lisez la notice d'utilisation attentivement et conservez-la pour vous y référer ultérieurement.

Symboles sur le produit :



Lisez le mode d'emploi.



N'immergez pas le bloc de batterie dans l'eau.



Retirez la batterie avant tout nettoyage ou maintenance.



Pour le chargeur : Coupez immédiatement la fiche du secteur lorsqu'une ligne électrique a été endommagée ou sectionnée.

Consignes de sécurité générales

Sécurité électrique pour le chargeur



DANGER ! Électrocution !

Risque de blessure par électrocution.

→ Le produit doit être alimenté en courant par un disjoncteur FI (RCD) avec un courant de déclenchement nominal de 30 mA maximum.

Sécurité de fonctionnement

La température de l'eau ne doit pas excéder 35 °C.

La pompe ne peut pas être utilisée lorsque des personnes se trouvent dans l'eau.

Une fuite de lubrifiant pourrait entraîner une pollution du liquide.

Disjoncteur

Sécurité manque d'eau : la pompe s'éteint automatiquement s'il n'y a plus de refoulement d'eau (sous-intensité).

Afin de détecter le fonctionnement à sec, la puissance est sensiblement augmentée aux niveaux 1 et 2 pendant environ 1 seconde toutes les 60 secondes environ.

Si après plusieurs tentatives d'aspiration, la pompe ne transporte toujours pas d'eau, il y a probablement de l'air dans le tuyau.

→ Démarrez la pompe une fois brièvement sans tuyau.

Sécurité blocage : la pompe s'éteint automatiquement si le moteur est bloqué (surintensité).

→ Adressez-vous au service après-vente GARDENA.

Purge d'air automatique : cette pompe est équipée d'une vanne de purge destinée à éliminer un éventuel coussin d'air dans la pompe. Du point de vue fonctionnel, une faible quantité d'eau peut ainsi s'échapper au-dessus de la plaque signalétique.

Consignes de sécurité supplémentaires

Consignes de sécurité pour les batteries et les chargeurs de batterie

→  **Lisez toutes les consignes et les instructions de sécurité.** *Le non-respect des avertissements et des instructions peut être à l'origine d'un choc électrique, d'un incendie et/ou de blessures graves.*

→ **Conservez ces instructions en lieu sûr.** *N'utilisez le chargeur de batterie que si vous connaissez toutes ses fonctions et si vous êtes capable de les exécuter sans limitation ou si vous avez reçu les instructions appropriées.*

→ **N'utilisez pas le produit dans une atmosphère explosive.**

→ **Surveillez les enfants pendant l'utilisation, le nettoyage et la maintenance.** *Ceci garantit que les enfants ne jouent pas avec le chargeur de batterie.*

→ **Chargez uniquement les batteries Li-ion de type PBA 18 V du système POWER FOR ALL à partir d'une capacité de 1,5 Ah (à partir de 5 cellules de batterie). La tension de batterie doit correspondre à la tension de charge de batterie du chargeur de batterie. Ne chargez pas des batteries non rechargeables.** *Dans le cas contraire, il existe un risque d'incendie et d'explosion.*

→  **N'utilisez le chargeur de batterie que dans des pièces fermées et conservez-le à l'abri de l'humidité.** *L'infiltration d'eau dans un chargeur de batterie augmente le risque de choc électrique.*

→ **Maintenez le chargeur de batterie propre.** *La saleté présente un risque de choc électrique.*

→ **Vérifiez systématiquement le chargeur de batterie, y compris le câble et la fiche, avant utilisation. N'utilisez pas le chargeur de batterie si vous remarquez des dommages. N'ouvrez pas le chargeur de batterie, veillez à ce que les réparations soient effectuées par un personnel qualifié utilisant uniquement des pièces de rechange d'origine.** *Des chargeurs de batterie, câbles et fiches endommagés augmentent le risque de choc électrique.*

→ **N'utilisez pas le chargeur de batterie sur des surfaces facilement inflammables (par**

exemple, papier, textiles, etc.) ou dans des environnements inflammables.

Il existe un risque d'incendie, car le chargeur de batterie chauffe pendant la charge.

→ **Si le câble de raccord doit être remplacé, cette opération doit être effectuée par GARDENA ou par un centre de service agréé pour les outils électriques GARDENA afin d'éviter tout risque pour la sécurité.**

→ **Ces consignes de sécurité s'appliquent uniquement aux batteries Li-Ion 18 V du système POWER FOR ALL.**

→ **Ne chargez les batteries qu'avec les chargeurs de batterie recommandés par le fabricant.** *Un chargeur de batterie compatible avec un type de batterie peut présenter un risque d'incendie s'il est utilisé avec une autre batterie.*

→ **Des vapeurs peuvent également s'échapper si la batterie est endommagée ou mal utilisée. Veillez à ce que la zone soit bien ventilée et consultez un médecin en cas d'effets indésirables.** *Les vapeurs peuvent irriter les voies respiratoires.*

→ **Si la batterie est défectueuse, du liquide peut s'en écouler et mouiller les objets adjacents. Vérifiez les pièces concernées. Les nettoyer ou les remplacer si nécessaire.**

→ **En cas d'utilisation inadéquate ou si la batterie est endommagée, du liquide inflammable peut s'écouler de la batterie ; évitez tout contact. En cas de contact accidentel, rincez à l'eau. Si le liquide entre en contact avec les yeux, consultez immédiatement un médecin.** *Le liquide s'échappant de la batterie peut provoquer des démangeaisons ou des brûlures.*

→ **N'utilisez la batterie que sur les produits partenaires du système POWER FOR ALL.** *Les batteries 18 V portant l'inscription POWER FOR ALL sont entièrement compatibles avec les produits suivants : tous les produits partenaires du système POWER FOR ALL de 18 V.*

→ **Respectez les recommandations relatives à la batterie énumérées dans le manuel d'utilisation de votre produit.** *C'est la seule façon d'utiliser la batterie et le produit en toute sécurité et de protéger les batteries d'une surcharge dangereuse.*

→ **Ne chargez les batteries qu'avec les chargeurs de batterie recommandés par le fabricant ou par les partenaires du système POWER FOR ALL.** *Un chargeur de batterie compatible avec un certain type de batterie présente un risque d'incendie quand il est utilisé avec d'autres batteries (type de batterie : PBA 18 V, etc./Chargeurs de batterie compatibles : AL 18, etc.).*

→ **La batterie est fournie partiellement chargée.** *Pour garantir les performances optimales de la batterie, chargez-la complètement dans le chargeur de batterie avant de l'utiliser pour la première fois.*

→ **Conservez les piles hors de portée des enfants.**

→ **N'ouvrez pas la batterie.** *Il existe un risque de court-circuit.*

→ **Ne mettez pas la batterie en court-circuit.** *Gardez la batterie non utilisée à distance des trom-*

bones, pièces de monnaie, clés, clous, vis ou autres petits objets métalliques pouvant provoquer un pontage des contacts. *Un court-circuit entre les contacts des batteries peut entraîner des brûlures ou provoquer un incendie.*

- Les contacts de la batterie peuvent être chauds après utilisation. Faites attention aux contacts chauds lorsque vous retirez la batterie.
- La batterie peut être endommagée par des objets tranchants tels qu'un clou ou un tournevis, ou par une force externe. *Un court-circuit interne peut se produire et la batterie peut brûler, fumer, exploser ou surchauffer.*
- N'entretenez jamais des batteries endommagées. *L'entretien des batteries doit être effectué uniquement par le fabricant ou par un centre de service agréé.*
-  Protégez la batterie contre la chaleur, notamment contre une exposition prolongée à la lumière du soleil, au feu, à la saleté, à l'eau et à l'humidité. *Il existe un risque d'explosion et de court-circuit.*
- Utilisez et stockez uniquement la batterie à une température ambiante comprise entre **-20 °C et +50 °C**. *Ne laissez pas la batterie dans une voiture en été, par exemple. À des températures inférieures à 0 °C, les performances peuvent être réduites en fonction de l'appareil.*
- Chargez uniquement la batterie lorsque la température ambiante est comprise entre **0 °C et +35 °C**. *Une charge en dehors de cette plage de températures peut endommager la batterie ou augmenter le risque d'incendie.*
- Après utilisation, laissez la batterie refroidir **30 minutes minimum avant de la charger ou de la ranger.**

Sécurité électrique



DANGER ! Arrêt cardiaque !

Le produit génère un champ électromagnétique en cours de fonctionnement. Dans certaines conditions, ce champ peut avoir des effets sur le fonc-

tionnement d'implants médicaux actifs ou passifs. **Pour exclure le danger de situations pouvant entraîner des blessures graves ou mortelles, les personnes disposant d'un implant médical doivent consulter leur médecin et le fabricant de l'implant avant d'utiliser ce produit.**

Vérifiez régulièrement le câble d'alimentation.

Soumettez la pompe à un contrôle visuel avant chaque utilisation.

N'utilisez pas une pompe endommagée. En cas d'usure ou d'endommagement, faites vérifier l'appareil par le service Après-Vente GARDENA.

Protégez les contacts de la batterie contre l'humidité.

Sécurité individuelle



DANGER ! Risque d'asphyxie !

Les petites pièces peuvent être avalées. Les petits enfants peuvent se étouffer avec le sac en plastique. Maintenez les petits enfants à l'écart pendant le montage.

Immergez la pompe dans l'eau à l'aide d'une corde attachée à l'œillet. La corde vous permet également de remonter la pompe.

Réf. 14602: la pompe peut également être immergée/remontée à l'aide du tube télescopique.

Respectez le niveau minimum d'eau conformément aux caractéristiques techniques.

Ne pas laisser fonctionner la pompe plus de 10 minutes si le côté refoulement est fermé (p. ex. régulateur pour micro-asperseur fermé).

N'utilisez pas le produit si vous êtes fatigué ou malade, ou sous l'influence d'alcool, de drogues ou de médicaments. Il suffit d'un moment d'inattention pendant le fonctionnement pour se blesser gravement.

N'ouvrez pas la pompe plus largement qu'à l'état de livraison (seule exception : le filtre et le support).

Si de l'eau sale a été refoulée, le support et le filtre ne peuvent être desserrés qu'avec une grande force et la vanne de purge peut rester bloquée.

→ Le cas échéant, desserrez la vanne de purge à l'air comprimé ou avec un fil.

2. MONTAGE



DANGER ! Risque de blessure !

Risque de blessure si le produit démarre de façon inopinée.

→ Retirez la batterie avant de monter le produit.

Raccorder le tuyau (réf. 14600) :

Le tuyau peut être raccordé au raccord de pompe ① par le raccord de connexion ② [19 mm (3/4")/25 mm (1")] ou par le système de raccordement GARDENA [13 mm (1/2")/15 mm (5/8")/19 mm (3/4")].

Brancher le tuyau par l'intermédiaire de l'embout de raccordement [fig. A1/A2/A3] :

Pour obtenir une puissance de débit maximale, il est recommandé d'utiliser un tuyau de diamètre 25 mm (1").

Les tuyaux de diamètre 25 mm (1") et 19 mm (3/4"), qui sont branchés par le raccord de connexion ②, doivent par ex. être fixés par un **Collier de serrage GARDENA réf. 7192/7191**.

| Diamètre du tuyau | 25 mm (1") | 19 mm (3/4") |
|--------------------------------------|-------------------------------|--------------------------|
| Collier de serrage GARDENA [fig. A1] | réf. 7192 [fig. A2] | réf. 7191 [fig. A3] |
| Raccord pour tuyau flexible | Détacher l'embout au niveau ③ | Ne pas détacher l'embout |

1. Vissez le raccord de connexion ② avec le joint ④ sur le raccord de pompe ① (sur les tuyaux de 25 mm (1"), détachez au préalable le raccord de connexion ② au niveau de ③).
2. Glissez le tuyau sur le raccord de connexion ② et fixez-le p. ex. avec un **Collier de tuyau GARDENA réf. 7192/7191**.

Brancher le tuyau par le biais du système de raccordement GARDENA [fig. A4] :

Il est possible de raccorder des tuyaux de 19 mm (3/4")/15 mm (5/8") et 13 mm (1/2") en vous servant du système de raccordement GARDENA.

| Diamètre du tuyau | Raccordement de la pompe | |
|-------------------|---|-----------|
| 13 mm (1/2") | Nécessaire de raccordement pour pompe GARDENA | réf. 1750 |
| 15 mm (5/8") | Nécessaire de raccordement pour pompe GARDENA | réf. 1750 |
| 19 mm (3/4") | Nécessaire de raccordement pour pompe GARDENA | réf. 1752 |

→ Branchez le tuyau en utilisant le système de raccordement GARDENA correspondant.

Raccordement du tube télescopique (réf. 14602) [fig. A5] :

Lorsqu'il s'agit de raccorder un tuyau d'arrosage, nous vous recommandons d'utiliser un **raccord de tuyau GARDENA** :

- Réf. 18215 s'il s'agit d'un tuyau d'arrosage Ø int. 13 mm et tuyau d'arrosage Ø int. 15 mm,
- Réf. 18216 s'il s'agit d'un tuyau d'arrosage Ø int. 19 mm. Le volume distribué le plus important est celui pompé à l'aide de tuyaux flexibles de 19 mm (3/4").

Le tube télescopique est réglable entre 57 et 77 cm.

Le tube télescopique peut être prolongé plusieurs fois de 21 cm avec le **Tube prolongateur GARDENA réf. 1420**.

1. Vissez le tube télescopique ③ sur le raccord de pompe ①. Veillez ce faisant à ce que le joint plat ④ repose bien dans le raccord taraudé ⑤ du tube télescopique ③.
2. Desserrez la douille de serrage ⑥ du tube télescopique ③.
3. Réglez le tube télescopique ③ à la hauteur désirée.
4. Resserrez la douille de serrage ⑥.

Le tube télescopique ③ est équipé d'un **Robinet d'arrêt GARDENA ⑦**. Le robinet d'arrêt ⑦ peut également être utilisé pour régler précisément la puissance de la pompe.

3. UTILISATION



DANGER ! Risque de blessure !

Risque de blessure si le produit démarre de façon inopinée.

→ Retirez la batterie avant de régler ou de transporter le produit.

Charger la batterie [fig. O1/O2/O3] :



ATTENTION !

→ **Respectez la tension de secteur !** La tension de la source de courant doit correspondre aux indications figurant sur la plaque signalétique du chargeur de batterie.

Avec les pompes à batterie GARDENA réf. 14600-20/-61 et 14602-20/-61, une batterie et un chargeur sont compris dans la livraison.

Le procédé de charge intelligent permet de détecter automatiquement le niveau de charge de la batterie et de charger avec le courant de charge optimal, indépendamment de la température et de la tension de la batterie.

La batterie est ainsi préservée et reste toujours pleinement chargée lorsqu'elle est rangée dans le chargeur de batterie.

1. Ouvrez le couvercle ⑥.
2. Appuyez sur le bouton de déverrouillage ① et retirez la batterie ② du réceptacle de batterie ③.
3. Branchez le chargeur de batterie ④ à une prise de courant.
4. Glissez le chargeur de batterie ④ sur la batterie ②.

Si le témoin de contrôle de charge de batterie ⑤ du chargeur de batterie clignote en vert, la batterie est chargée.

Si le témoin de contrôle de charge de batterie ⑤ du chargeur de batterie s'allume en vert de façon permanente, la batterie est entièrement chargée (Durée de chargement, voir 7. CARACTÉRISTIQUES TECHNIQUES).

5. Vérifiez l'état de charge à intervalles réguliers pendant la charge.
6. Si la batterie ② est entièrement chargée, vous pouvez débrancher la batterie ② du chargeur ④.

Signification des éléments d'affichage :

Affichage sur le chargeur de batterie [fig. O3] :

Lumière clignotante témoin de contrôle de charge de batterie ⑤



La charge est signalée par un **clignotement** du témoin de contrôle de charge de batterie ⑤.

Remarque : la charge est uniquement possible si la température de la batterie est dans la plage de température de charge admise, voir 7. CARACTÉRISTIQUES TECHNIQUES.

Lumière permanente témoin de contrôle de charge de batterie ⑤



La **lumière permanente** du témoin de contrôle de charge vert de batterie ⑤ signale que la batterie est entièrement chargée **ou** que la température de la batterie est en dehors de la plage de température de charge admise et qu'il est par conséquent impossible de charger. Dès que la plage de température admise est atteinte, la batterie est chargée.

Sans batterie enfichée, la **lumière permanente** du témoin de contrôle de charge de batterie ⑤ signale que la fiche est dans la prise et que le chargeur est prêt.

Affichage de l'état de charge de la batterie sur le produit [fig. O1/O4] :

Après le démarrage du produit, l'affichage de l'état de charge de la batterie (ⓐ, ⓑ et ⓒ) est affiché.

| État de charge de la batterie | Affichage de l'état de charge de la batterie |
|-------------------------------|--|
| chargée à 67 – 100 % | ⓐ, ⓑ et ⓒ s'allument en vert |
| chargée à 34 – 66 % | ⓐ et ⓑ s'allument en vert |
| chargée à 11 – 33 % | ⓐ s'allume en vert |
| chargée à 0 – 10 % | ⓐ clignote en vert |

Si la LED ⓐ clignote en vert, la batterie doit être chargée.

Si la LED de défaut ⓓ s'allume ou clignote, voir 6. DÉPANNAGE.

Panneau de contrôle [fig. O4] :

Touche On/Off ⓔ :

→ Appuyez sur la touche On/Off ⓔ du panneau de contrôle.

La pompe démarre au niveau de puissance précédemment sélectionné.

Après allumage de la pompe, l'affichage de l'état de charge de la batterie (ⓐ, ⓑ, ⓒ) est affiché avec des LED vertes.

ⓓ Niveaux de puissance (touche Flow) / fonction minuterie :

La pompe possède 3 niveaux de puissance que la touche Flow permet d'appeler successivement. Pour cela, la touche Flow doit être à chaque fois appuyée brièvement (env. 0,5 sec.).

Selon le niveau de puissance, les LED (ⓐ, ⓑ, ⓒ) clignent pendant 5 secondes en bleu.

Si la touche Flow est appuyée pendant 3 secondes, la fonction minuterie est appelée.

Niveaux de puissance :

Mode 1 (ⓐ s'allume en bleu) :

puissance de la pompe : max. 1 100 l/h – max. 0,4 bar

Durée d'autonomie de la batterie : env. 70 minutes (avec batterie 2,5 Ah).

Idéale pour l'évacuation avec de petits tuyaux, l'aspiration de films, le remplissage d'arrosiers ou l'arrosage de plantes sensibles.

Mode 2 (ⓐ et ⓑ s'allument en bleu) :

puissance de la pompe : max. 1 700 l/h – max. 1,3 bar

Durée d'autonomie de la batterie : env. 35 minutes (avec batterie 2,5 Ah).

Idéale pour l'évacuation avec de longs tuyaux ou pour l'arrosage avec une lance d'arrosage.

Mode 3 (ⓐ, ⓑ et ⓒ s'allument en bleu) :

puissance de la pompe : max. 2 000 l/h – max. 2,0 bar

Durée d'autonomie de la batterie : env. 18 minutes (avec batterie 2,5 Ah).

Idéale pour l'évacuation avec des différences de hauteur ou de longs tuyaux, pour l'arrosage à l'aide d'une lance ou à l'aide d'arroseurs ou pour l'alimentation d'une douche de jardin.

1. Appuyez sur la **touche Flow** ⓓ du panneau de contrôle. Le niveau de puissance actuel est affiché pendant 5 secondes.

2. Appuyez sur la **touche Flow** ⓓ du panneau de contrôle jusqu'à ce que le niveau de puissance souhaité soit affiché.

La pompe peut activer la protection contre la surchauffe indépendamment des conditions ambiantes (p. ex. rayons solaires directs). Une courte phase de refroidissement peut être nécessaire avant la remise en service.

Fonction minuterie :

La fonction minuterie permet d'éteindre la pompe automatiquement après 5, 10 ou 15 minutes.

Affichages lors du choix de la durée de minuterie :

ⓐ clignote alternativement en vert Minuterie sur 5 minutes et bleu

ⓐ et ⓑ clignent alternativement Minuterie sur 10 minutes en vert et bleu

ⓐ, ⓑ et ⓒ clignent alternativement en vert et bleu Minuterie sur 15 minutes

1. Maintenez la **touche Flow** ⓓ appuyée pendant 3 secondes.

La LED ⓐ clignote alternativement en vert et bleu.

2. Appuyez sur la **touche Flow** ⓓ du panneau de contrôle jusqu'à ce que la durée de minuterie souhaitée soit affichée.

Si aucune touche n'est appuyée pendant 5 secondes, la fonction minuterie démarre. La pompe fonctionne selon la durée de minuterie sélectionnée puis s'éteint automatiquement.

Affichages après démarrage de la fonction minuterie :

| Durée de minuterie 15 min. | Durée de minuterie 10 min. | Durée de minuterie 5 min. | Affichage de minuterie dans les LED bleues |
|----------------------------|----------------------------|---------------------------|--|
|----------------------------|----------------------------|---------------------------|--|

Env. 15 – 10 min. Env. 10 – 7 min. Env. 5 – 3 min. ⓐ, ⓑ et ⓒ s'éteignent les unes après les autres

Env. 10 – 5 min. Env. 7 – 3 min. Env. 3 – 1 min. ⓐ et ⓑ s'éteignent les unes après les autres

Env. 5 – 0 min. Env. 3 – 0 min. Env. 1 – 0 min. ⓐ s'éteint

Pendant les 5 dernières secondes, la LED bleue ⓐ clignote rapidement.

Après démarrage de la fonction minuterie, la durée de minuterie est tout d'abord affichée 5 fois dans les LED bleues puis l'état de charge de la batterie 1 fois dans les LED vertes pendant une seconde.

Remarques :

La fonction minuterie peut être interrompue à tout instant en appuyant sur la **touche On/Off**.

Si la batterie se vide en cours de minuterie, la pompe s'éteint prématurément.

Applications :**ATTENTION ! Destruction de la batterie !**

Si le bloc de batterie est immergé dans l'eau, cela entraîne sa destruction.

→ **N'immergez pas le bloc de batterie dans l'eau.**

Respectez le niveau minimum d'eau (voir 7. CARACTÉRISTIQUES TECHNIQUES).

Utilisation dans des réservoirs ou des citernes peu profondes [fig. O5] :

Réf. 14600: La pompe est équipée d'un raccord rapide qui permet des débits élevés.

Réf. 14602: Si le réservoir d'eau de pluie est placé dans des conteneurs plats, par exemple pour vider un bassin, le tube télescopique peut être retiré et remplacé par le nez de robinet GARDENA de 33,3 mm (G 1) **réf. 18202.**

1. Placez le bloc de batterie ⑩ dans un endroit à l'abri de l'eau.
2. Placez la pompe dans le réservoir.
3. Démarrez la pompe.

Aspiration à plat [fig. O6] :

Le mode normal (avec support ⑨) permet d'obtenir un niveau résiduel d'eau d'env. 25 mm. Le mode d'aspiration à plat (sans support ⑨) permet d'obtenir un niveau résiduel d'eau d'env. 5 mm.

1. Tournez le support ⑨ dans le sens contraire des aiguilles d'une montre et retirez-le (fermeture à baionnette).
2. Assurez-vous que le filtre ⑩ est correctement mis en place.
3. Pour tout nouveau montage du support, voir 4. MAINTENANCE.

La pompe ne peut pas être utilisée sans filtre ⑩.

Refouler l'eau d'un contenant [fig. O7] :

Pour la réf. 14602 : Régler la longueur du tube télescopique ③ de telle sorte que la pompe ne touche pas le fond du contenant, ce qui permet de préserver la pompe contre la saleté se trouvant dans le contenant.

La pompe doit être accrochée env. 10 cm au dessus du fond du récipient pour éviter un encrassement excessif.

1. Ouvrez l'anse sur le réceptacle de la batterie ⑩.
2. Suspendez le bloc de batterie ⑩ **à l'extérieur**, sur le côté du réservoir, ou placez-le à un endroit approprié, protégé contre les risques d'inondations.
3. **Pour la réf. 14600 :** suspendez la pompe dans le réservoir en utilisant une corde (ne pas suspendre la pompe par le câble).
Pour la réf. 14602 : suspendez la pompe dans le réservoir en utilisant le tube télescopique ③.
4. Démarrez la pompe.

Démarrage de la pompe [fig. O1/O4] :**Démarrage :**

1. Ouvrez le couvercle ⑧.
2. Mettez la batterie ⑩ dans le réceptacle de batterie ⑩ jusqu'à ce qu'elle s'enclenche de façon audible.
3. Fermez le couvercle ⑧ jusqu'à ce qu'il s'enclenche de façon audible.
Assurez-vous que le couvercle ⑧ du réceptacle de batterie est complètement fermé.
4. Appuyez sur la **touche On/Off** ⑤ du panneau de contrôle ⑥.
La pompe démarre et l'affichage de l'état de charge de la batterie est affiché.

REMARQUES :

Selon la longueur du tuyau et le type de pose, cela peut prendre un moment avant que la pompe ne débite l'eau.

Si après plusieurs tentatives d'aspiration, la pompe ne transporte toujours pas d'eau, il y a probablement de l'air dans le tuyau.

→ **Démarrez la pompe une fois brièvement sans tuyau.**

Arrêt :

1. Appuyez sur la **touche On/Off** ⑤ du panneau de contrôle ⑥.
La pompe s'arrête.
2. Appuyez sur le bouton de déverrouillage ④ et retirez la batterie ⑩ du réceptacle de batterie ⑩.

4. MAINTENANCE

**DANGER ! Risque de blessure !**

Risque de blessure si le produit démarre de façon inopinée.

→ **Retirez la batterie avant de procéder à la maintenance produit.**

Nettoyage de la pompe :**DANGER ! Risque de blessure !**

Risque de blessure et de dommage au produit.

- **Ne nettoyez pas le produit avec un jet d'eau (surtout pas un jet d'eau à haute pression).**
- **N'utilisez pas de produits chimiques, ni d'essence ou de solvants pour le nettoyage. Certains peuvent détruire des pièces importantes en plastique.**

→ Nettoyez la pompe avec un chiffon humide.

Nettoyage du filtre [fig. M1/M2/M3] :

Afin de garantir un fonctionnement durable et sans incident, il convient de nettoyer le filtre ⑩ à intervalles réguliers.

Le filtre doit être nettoyé immédiatement si la pompe a véhiculé de l'eau sale.

1. Tournez le support ⑨ dans le sens contraire des aiguilles d'une montre et retirez-le (fermeture à baïonnette).
2. Tournez le filtre ⑩ dans le sens des aiguilles d'une montre et retirez le filtre ⑩ (fermeture à baïonnette).
3. Nettoyez le filtre ⑩ et le support ⑨ à l'eau courante.
4. Enfoncez le filtre ⑩ sur la pompe de sorte que les traits ①/② soient l'un en face de l'autre.
5. Tournez le filtre ⑩ dans le sens contraire des aiguilles d'une montre (fermeture à baïonnette).

6. Enfoncez le support ⑨ sur la pompe de sorte que les traits ①/② soient l'un en face de l'autre.
7. Tournez le support dans le sens des aiguilles d'une montre (fermeture à baïonnette).

La pompe ne peut pas être utilisée sans filtre ⑩.

Nettoyage de la batterie et du chargeur de batterie :

Assurez-vous que la surface et les contacts de la batterie et du chargeur de batterie sont toujours propres et secs avant de brancher le chargeur de batterie.

N'utilisez pas d'eau courante.

→ **Chargeur de batterie :** Nettoyez les contacts et les parties en plastique avec un chiffon doux et sec.

→ **Batterie :** Nettoyez occasionnellement la fente d'aération et les branchements de la batterie avec un pinceau doux, propre et sec.

5. ENTREPOSAGE

Mise hors service [fig. S1] :

Le produit doit être rangé hors de portée des enfants.

1. Retirez la batterie.
2. Chargez la batterie.
3. Tournez la pompe sur la tête afin que l'eau résiduelle puisse s'écouler.
4. Nettoyez la pompe, le réceptacle de batterie, la batterie et le chargeur de batterie (voir 4. MAINTENANCE).
5. Pour un rangement peu encombrant, repliez l'anse ⑪ et faites glisser le réceptacle de batterie depuis le haut sur le logement prévu à cet effet, sur la pompe.
6. Rangez la pompe, la batterie et le chargeur de batterie dans un endroit sec, fermé et à l'abri du gel.

Mise au rebut du produit:

(conformément à la Directive 2012/19/UE / S.I. 2013 n° 3113)



Le produit ne doit pas être jeté avec les ordures ménagères. Il doit être mis au rebut conformément aux prescriptions locales de protection de l'environnement en vigueur.

IMPORTANT !

→ Mettez le produit au rebut par le biais de votre point de collecte et de recyclage local.

Mise au rebut de la batterie :

La batterie contient des cellules lithium-ion qui doivent être mises au rebut séparément des ordures ménagères quand elles arrivent en fin de vie.

Li-ion

IMPORTANT !

1. Déchargez complètement les cellules lithium-ion (adressez-vous pour cela au service après-vente GARDENA).
2. Protégez les contacts des cellules lithium-ion contre tout court-circuit en les recouvrant de ruban adhésif.
3. Mettez les cellules lithium-ion au rebut de manière appropriée par le biais de votre point de collecte et de recyclage local.

Mise au rebut en France :

Ces instructions sont valables pour la France uniquement.

→ Mettez le produit au rebut selon les consignes du Triman :

→ Jetez la version papier du manuel d'utilisation dans le bac de tri :



Points de collecte sur www.quefairemesdechets.fr
Privilégiez la réparation ou le don de votre appareil !





6. DÉPANNAGE



DANGER ! Risque de blessure !

Risque de blessure si le produit démarre de façon inopinée.

→ Retirez la batterie avant d'éliminer un défaut du produit.

| Problème | Cause possible | Remède |
|--|---|---|
| La pompe démarre, mais ne refoule pas | L'air ne peut pas s'évacuer car la conduite de refoulement est fermée. (par ex. tube de refoulement coudé). | → Ouvrez la conduite de pression (p. ex. robinet d'arrêt, appareils d'arrosage). |
| | Poche d'air dans le socle d'aspiration. | → Attendez env. 60 secondes max. jusqu'à ce que la pompe se soit purgée. Au besoin, éteignez-la et rallumez-la plusieurs fois. Si cela n'aide pas, démarrez la pompe une fois brièvement dans l'eau sans tuyau. |
| | Le support/le filtre est obstrué. | → Nettoyez le support/le filtre. |
| | Niveau du liquide à aspirer inférieur au niveau minimum requis. | → Immergez la pompe plus profondément. |
| La pompe fonctionne, mais le débit diminue | Le support/le filtre est obstrué. | → Nettoyez le support/le filtre. |
| La pompe ne démarre pas ou s'arrête. La LED  clignote en vert [fig. O4] | La batterie est vide. | → Chargez la batterie. |
| La pompe ne démarre pas ou s'arrête. La LED de défaut  s'allume en rouge [fig. O4] | La température de la batterie est en dehors de la plage admise. | → Attendez jusqu'à ce que la température de la batterie soit de nouveau comprise entre 0 °C et + 45 °C. |
| | Le fusible de marche à sec s'est déclenché. | → Immergez la pompe plus profondément. |
| | Surchauffe du panneau de contrôle. | → Laissez le panneau de contrôle refroidir (p. ex. en l'enlevant du soleil). |
| | Air dans le tuyau. | → Démarrez la pompe une fois brièvement sans tuyau. |
| | De l'eau est rentrée dans la batterie. | → Laissez la batterie sécher dans un endroit protégé. |
| | Il y a des gouttes d'eau ou de l'humidité entre les contacts de la batterie dans le réceptacle de batterie. | → Enlevez les gouttes d'eau/l'humidité à l'aide d'un chiffon sec. |
| | Le moteur est bloqué. | → Adressez-vous au service après-vente GARDENA. |
| La pompe ne démarre pas ou s'arrête. La LED de défaut  clignote en rouge [fig. O4] | Le produit est défectueux. | → Adressez-vous au service après-vente GARDENA. |
| La pompe ne démarre pas ou s'arrête. La LED de défaut  ne s'allume pas [fig. O4] | La batterie n'est pas complètement enfilée dans le récepteur de la batterie. | → Mettez la batterie complètement dans le récepteur de la batterie jusqu'à ce qu'elle s'enclenche de façon audible. |

| Problème | Cause possible | Remède |
|---|--|--|
| La pompe ne démarre pas ou s'arrête. La LED de défaut (M) ne s'allume pas [fig. O4] | La batterie est défectueuse. | → Remplacez la batterie. |
| | Le produit est défectueux. | → Adressez-vous au service après-vente GARDENA. |
| La charge n'est pas possible. Le témoin de contrôle de charge de batterie (L) s'allume durablement [fig. O3] | La batterie n'est pas mise en place (correctement). | → Mettez la batterie correctement en place dans le chargeur de batterie. |
| | Les contacts de la batterie sont encrassés. | → Nettoyez les contacts de la batterie (p. ex. en mettant et enlevant la batterie plusieurs fois. Le cas échéant, remplacez la batterie). |
| | La température de la batterie est en dehors de la plage de température de charge admise. | → Attendez jusqu'à ce que la température de la batterie soit de nouveau comprise entre 0 °C et + 45 °C. |
| | La batterie est défectueuse. | → Remplacez la batterie. |
| Le témoin de contrôle de charge de batterie (L) ne s'allume pas [fig. O3] | La fiche du chargeur de batterie n'est pas (correctement) enfichée. | → Enfichez la fiche (entièrement) dans la prise. |
| | La prise, le cordon d'alimentation ou le chargeur de batterie est défectueux. | → Vérifiez la tension de secteur. Faites vérifier le cas échéant le chargeur de batterie par un concessionnaire agréé ou par le service GARDENA. |



CONSEIL : veuillez vous adresser à votre centre de service après-vente GARDENA pour tout autre incident. Les réparations doivent uniquement être effectuées par les centres de service après-vente GARDENA ainsi que des revendeurs autorisés par GARDENA.

KEES VAN DER SPEK
TOUIN EN PARKMACHINES • TER AAR

7. CARACTÉRISTIQUES TECHNIQUES

| <i>Pompe à batterie</i> | Unité | Valeur (réf. 14600) | Valeur (réf. 14602) |
|--|--------------|--|---------------------|
| Débit maxi | l/h | 2000 | 2000 |
| Pression maxi | bar | 2,0 | 2,0 |
| Hauteur de refoulement maxi | m | 20 | 20 |
| Profondeur d'immersion maxi | m | 1,8 | 1,8 |
| Température maxi du liquide | °C | 35 | 35 |
| Niveau d'eau min. lors de la mise en service avec/sans support (env.) | mm | 50 / 25 | 50 / 25 |
| Niveau résiduel d'eau avec/sans support (env.) | mm | 25 / 5 | 25 / 5 |
| Poids (sans batterie) | kg | 1,8 | 2,2 |
| Batterie du système | Unité | Valeur (PBA 18V 2,5Ah W-B) | |
| Tension de la batterie | V (DC) | 18 | |
| Capacité de la batterie | Ah | 2,5 | |
| Nombre de cellules (Li-Ion) | | 5 | |
| Chargeurs de batterie adéquats POWER FOR ALL System | | AL 1810 CV / AL 1815 CV / AL 18V-20 / AL 1830 CV / AL 1880 CV / AL 18V-44 | |

| Chargeur de batterie | Unité | Valeur (AL 1810 CV) | Valeur (AL 18V-20) |
|---|--------|---------------------|--------------------|
| Tension du secteur | V (AC) | 220 – 240 | 220 – 240 |
| Fréquence du secteur | Hz | 50 – 60 | 50 – 60 |
| Puissance nominale | W | 26 | 50 |
| Tension de charge de la batterie | V (DC) | 18 | 18 |
| Courant de charge max. de la batterie | mA | 1000 | 2000 |
| Temps de charge de la batterie (env.) | | | |
| PBA 18V 2,0Ah W-B | min. | 124 | 64 |
| PBA 18V 2,5Ah W-B | min. | 154 | 79 |
| PBA 18V 4,0Ah W-C | min. | 244 | 124 |
| Température de batterie autorisée pendant la charge | °C | 0 – 45 | 0 – 45 |
| Poids | g | 170 | 210 |
| Classe de protection | | □ / II | □ / II |
| Batteries adéquates POWER FOR ALL | | PBA 18V | PBA 18V |

8. ACCESSOIRES/PIÈCES DE RECHANGE

| | | |
|--|---|--------------------------|
| Batterie du système GARDENA PBA 18V/45 P4A PBA 18V/72 P4A | Batterie pour durée de fonctionnement supplémentaire ou pour l'échange. | réf. 14903 réf. 14905 |
| Chargeur rapide de batterie GARDENA AL 1830 CV P4A | Pour la charge rapide de la batterie POWER FOR ALL System PBA 18V..W-.. | réf. 14901 |
| Tube prolongateur GARDENA | Pour prolonger le tube télescopique. | réf. 1420 |

9. SERVICE APRÈS-VENTE

Vous trouverez les coordonnées actuelles de notre service après-vente à la fin de ce document ainsi qu'en ligne :

- France : <https://www.gardena.com/fr/c/assistance/contact>
- Belgique : <https://www.gardena.com/be-fr/c/assistance/contact>
- Canada : <https://www.gardena.com/ca-fr/c/assistance/contact>
- Luxembourg : <https://www.gardena.com/de/service/service-lu/>
- Suisse : <https://www.gardena.com/ch-fr/assistance/conseils/contact/>
- Autres pays : <https://www.gardena.com/int/support/advice/contact/>

GARDENA Accu-dompelpomp 2000/2 Clear 18V P4A/ Accu-regentonpomp 2000/2 18V P4A

NL

| | |
|----------------------------|----|
| 1. VEILIGHEIDSAANWIJZINGEN | 34 |
| 2. MONTAGE | 36 |
| 3. BEDIENING | 37 |
| 4. ONDERHOUD | 39 |
| 5. OPBERGEN | 40 |
| 6. STORINGEN VERHELPE | 40 |
| 7. TECHNISCHE GEGEVENS | 42 |
| 8. TOEBEHOREN/ONDERDELEN | 43 |
| 9. SERVICE | 43 |

Vertaling van de originele instructies.



Dit product kan worden gebruikt door kinderen vanaf 8 jaar en onder evenals door personen met verminderde lichamelijke, sensorische of mentale capaciteiten of gebrek aan ervaring en kennis, wanneer zij onder toezicht staan of m.b.t. het veilige gebruik van het product werden geïnstrueerd en de daaruit voortvloeiende risico's begrijpen. Kinderen mogen niet met het product spelen.

Kinderen mogen het product niet zonder toezicht reinigen of onderhouden. Wij adviseren jongeren het product pas vanaf 16 jaar te gebruiken.

Gebruik volgens de voorschriften:

De **GARDENA Accu-pomp** is bedoeld voor het pompen van water uit reservoirs zoals bijv. kinderbadjes, regentonnen zoals de GARDENA regenton of voor het besproeien met een broes of een kleine sproeier.

De pomp is geheel tegen water beschermd (met een waterdichte behuizing omgeven) en wordt in het water ondergedompeld (max. dompediepte zie 7. TECHNISCHE GEGEVENS).

De accu-eenheid (accu en accuhouder) mag niet worden ondergedompeld.

Het product is niet geschikt om langdurig te gebruiken.



GEVAAR!

Het is verboden zout water, vervuild water, bijtende, licht ontvlambare of explosieve stoffen (bijv. benzine, petroleum, nitroverdundmiddel), olie, stookolie en levensmiddelen te pompen.

1. VEILIGHEIDSAANWIJZINGEN

BELANGRIJK!

Lees de gebruiksaanwijzing zorgvuldig en bewaar deze om later nog eens te kunnen nalezen.

Symbolen op het product:



Lees de gebruiksaanwijzing.



Dompel de accu-eenheid niet onder water.



Verwijder de accu vóór reinigings- of onderhoudswerkzaamheden.



Voor de acculader: Trek de stekker direct uit het stopcontact, wanneer het snoer beschadigd of doorgesneden werd.

Algemene veiligheidsaanwijzingen

Elektrische veiligheid voor het oplaadapparaat



GEVAAR! Elektrische schok!
Risico op letsel door een elektrische schok.

→ Het product moet worden gevoed via een aardlekschakelaar (RCD) met een nominale aardlekstroom van maximaal 30 mA.

Veilige werking

De watertemperatuur mag niet hoger zijn dan 35 °C.

De pomp mag niet worden gebruikt wanneer zich personen in het water bevinden.

Vervuiling van de vloeistof zou door het weglekken van smeermiddelen kunnen ontstaan.

Veiligheidsschakelaar

Droogloopbeveiliging: Wanneer er geen water wordt gepompt (te lage stroom) schakelt de pomp automatisch uit.

Om drooglopen te detecteren wordt het vermogen in niveau 1 en 2 na ongeveer elke 60 seconden gedurende ongeveer 1 seconde merkbaar verhoogd.

Wanneer de pomp naar herhaaldelijke pogingen om water aan te zuigen geen water transporteert, zit er waarschijnlijk lucht in de slang.

→ Start de pomp in het water eens kort zonder slang.



Blokkeerbeveiliging: Wanneer de motor geblokkeerd is (te hoge stroom) schakelt de pomp automatisch uit.

→ Wend u zich tot de GARDENA servicedienst.

Automatische ontluchting: Deze pomp is uitgerust met een ontluchtingsventiel waardoor een evt. aanwezige laag lucht in de pomp kan ontsnappen. Veroorzaakt door de functie kan zo boven het typeplaatje ietwat water tevoorschijn komen.

Extra veiligheidsaanwijzingen

Veiligheidsaanwijzingen voor accu's en acculaders

-  **Lees alle veiligheidswaarschuwingen en -instructies.** *Het niet opvolgen van de waarschuwingen en instructies kan leiden tot elektrische schokken, brand en/of ernstig letsel.*
- **Bewaar deze instructies op een veilige plaats.** *Gebruik de acculader alleen als u bekend bent met alle functies en deze onbepikt kunt uitvoeren of de juiste instructies hebt ontvangen.*
- **Gebruik het product niet in explosieve atmosferen.**
- **Houd toezicht op kinderen tijdens gebruik, reiniging en onderhoud.** *Daarmee wordt gewaarborgd dat kinderen niet met de acculader spelen.*
- **Laad alleen Li-ion accu's van het POWER FOR ALL-systeem van het type PBA 18V vanaf een capaciteit van 1,5 Ah (vanaf 5 accucellen) op.** *De accuspanning moet passen bij de accu-oplaadspanning van de acculader. Laad geen niet-oplaadbare accu's op.* *Anders bestaat er gevaar voor brand of explosie.*
-  **Gebruik de acculader alleen in gesloten ruimten en houd deze uit de buurt van vocht.** *Het binnendringen van water in een acculader verhoogt het risico op elektrische schokken.*
- **Houd de acculader schoon.** *Vuil vormt een gevaar voor elektrische schok.*
- **Controleer de acculader, inclusief kabel en stekker, altijd voorafgaand aan het gebruik.** *Gebruik de acculader niet als u schade opmerkt. Open de acculader niet zelf. Zorg ervoor dat reparaties alleen worden uitgevoerd door gekwalificeerd personeel dat uitsluitend originele reserveonderdelen gebruikt.* *Beschadigde acculaders, kabels en stekkers verhogen het risico op een elektrische schok.*
- **Gebruik de acculader niet op gemakkelijk brandbare oppervlakken (zoals papier, textiel, enz.) of in brandbare omgevingen.** *Er bestaat brandgevaar omdat de acculader tijdens het opladen warm wordt.*
- **Als de aansluitkabel vervangen moet worden, moet dit worden uitgevoerd door GARDENA of door een erkend servicecentrum voor elektrische gereedschappen van GARDENA, om veiligheidsrisico's te voorkomen.**
- **Deze veiligheidsinstructies zijn alleen van toepassing op 18V-Li-ion-accu's van het POWER FOR ALL-systeem.**

→ **Laad de accu's alleen op met acculaders die door de fabrikant worden aanbevolen.**

Een acculader die geschikt is voor het ene type accu, kan brandgevaar veroorzaken als deze gebruikt wordt met andere accu's.

→ **Er kunnen ook dampen ontsnappen als de accu beschadigd is of verkeerd wordt gebruikt.** *Zorg ervoor dat de ruimte goed is geventileerd en roep medische hulp in als u nadelige gevolgen ervaart.* *De dampen kunnen de luchtwegen prikkelen.*

→ **Als de accu defect is, kan er vloeistof lekken en kunnen aangrenzende voorwerpen niet worden.** *Controleer betreffende onderdelen.*

Reinig ze of vervang ze indien nodig.

→ **Bij verkeerd gebruik of als de accu beschadigd is, kan brandbare vloeistof uit de accu ontsnappen.** *Vermijd contact hiermee. Als u per ongeluk in contact komt met de vloeistof, afspoelen met water. Wanneer de vloeistof in de ogen komt, moet u bovendien een arts raadplegen.* *Vloeistof die uit de accu komt kan irritatie of brandwonden veroorzaken.*

→ **Gebruik de accu alleen in partnerproducten van het POWER FOR ALL-systeem.**

18V-accu's met de POWER FOR ALL-markering zijn volledig compatibel met de volgende producten: alle 18V-partnerproducten van het POWER FOR ALL-systeem.

→ **Neem de accu-aanbevelingen in de gebruiksaanwijzing voor uw product in acht.**

Dit is de enige manier om de accu en het product veilig te gebruiken en de accu's te beschermen tegen gevaarlijke overbelasting.

→ **Laad de accu's alleen op met acculaders die worden aanbevolen door de fabrikant of door partners van het POWER FOR ALL-systeem.**

Een acculader die geschikt is voor een bepaald type accu vormt brandgevaar bij gebruik in combinatie met andere accu's (accu-type: PBA 18 V enz./compatibele acculaders: AL 18 enz.).

→ **De accu wordt gedeeltelijk geladen geleverd.**

Om de volledige capaciteit van de accu te kunnen benutten, moet u de accu volledig opladen in de acculader, voordat u de accu voor de eerste keer gebruikt.

→ **Houd batterijen uit de buurt van kinderen.**

→ **Open de accu niet.** *Er bestaat gevaar voor kortsluiting.*

→ **Sluit de accu niet kort.** *Houd de accu als hij niet wordt gebruikt uit de buurt van paperclips, munten, sleutels, spijkers, schroeven of andere kleine metalen voorwerpen die een overbrugging van de contacten zouden kunnen veroorzaken.*

Als er kortsluiting tussen de accuaansluitingen ontstaat, kunnen er brandwonden of brand ontstaan.

→ **De accucontacten kunnen heet zijn na gebruik.** *Wees voorzichtig met de hete contacten, wanneer u de accu verwijdert.*

→ **De accu kan beschadigd raken door puntige voorwerpen zoals een spijker of schroevendraaier of door externe kracht.**

Er kan kortsluiting ontstaan en de accu kan in brand vliegen, gaan roken of exploderen of oververhit raken.

→ **Voer nooit onderhoud uit aan beschadigde accu's.** Alle onderhoudswerkzaamheden aan accu's mogen uitsluitend worden uitgevoerd door de fabrikant of door erkende servicecentra.

→  **Bescherm de accu tegen hitte, waaronder langdurige blootstelling aan zonlicht, vuur, vuil, water en vocht.**

 *Er bestaat explosie- en kortsluitgevaar.*

→ **Gebruik en bewaar de accu alleen bij een omgevingstemperatuur tussen -20 °C en +50 °C.**

Laat de accu in de zomer bijvoorbeeld niet achter in uw auto. Bij temperaturen <0 °C kunnen de prestaties afnemen, afhankelijk van het apparaat.

→ **Laad de accu alleen op bij omgevingstemperaturen tussen 0 °C en +35 °C.** Laden buiten het temperatuurbereik kan de accu beschadigen of het risico of brand vergroten.

→ **Laat de accu na gebruik ten minste 30 minuten lang afkoelen, voordat u deze oplaadt of opbergt.**

Elektrische veiligheid

 **GEVAAR! Hartstilstand!**

Dit product genereert tijdens de werking een elektromagnetisch veld. Dit veld kan onder bepaalde omstandigheden invloed hebben op de werkwijze van actieve of passieve medische implantaten. Om het gevaar van situaties die kunnen leiden tot ernstige of dodelijke verwondingen uit te sluiten, dienen personen met een medisch implantaat hun arts en de fabrikant van het implantaat te raadplegen alvorens dit product te gebruiken.

Regelmatig de aansluitleiding controleren.

Onderwerp de pomp aan een visuele controle vóór elk gebruik.

Een beschadigde pomp mag niet gebruikt worden. Indien de pomp beschadigd is deze direct door de GARDENA Technische dienst laten controleren.

Bescherm de accucontacten tegen vocht.

Persoonlijke veiligheid

 **GEVAAR! Verstikkingsgevaar!**

Kleinere onderdelen kunnen gemakkelijk worden ingeslikt. De polyzak vormt een verstikkingsgevaar voor kleine kinderen. Houd kleine kinderen tijdens de montage uit de buurt.

Dompel de pomp met een touw aan het oog onder water. Trek de pomp op die manier ook omhoog.

Art. 14602: Als alternatief kan de pomp via de telescoopbuis worden ondergedompeld/omhoog worden getrokken.

Let op de minimale waterstand volgens de technische gegevens.

Laat de pomp niet langer dan 10 minuten tegen de gesloten drukzijde (bijv. gesloten reguleerventiel) in lopen.

Werk niet met het product wanneer u moe bent of wanneer u onder invloed bent van alcohol, drugs of medicijnen. Eén moment van onoplettendheid tijdens het gebruik kan ernstige verwondingen veroorzaken.

Open de pomp niet verder dan in de toestand bij levering (enige uitzondering: het filter en de standvoet).

Als vuil water werd getransporteerd, kunnen de standvoet en de filter alleen met veel kracht losgemaakt worden en kan het ontluichtingsventiel vastzitten.

→ Maak het ontluichtingsventiel evt. met perslucht of een draad los.

2. MONTAGE

 **GEVAAR! Lichamelijk letsel!**
Verwondingsgevaar wanneer het product onopzettelijk start.

→ **Verwijder de accu voordat u het product monteert.**

Slang aansluiten (art. 14600):

De slang kan op de pompaansluiting ① via de aansluitnippel ② [19 mm (3/4")/25 mm (1")] of via het GARDENA steeksysteem [13 mm (1/2")/15 mm (5/8")/19 mm (3/4")] worden aangesloten.

Slang via de aansluitnippel aansluiten [afb. A1/A2/A3]:

Bij gebruik van een 25 mm (1")-slang heeft de pomp de maximale doorvoercapaciteit.

25 mm (1")- en 19 mm (3/4")-slangen die via de aansluitnippel ② worden aangesloten, moeten bijv. met een **GARDENA Slangklem art. 7192/7191** bevestigd worden.

| Slangdiameter | 25 mm (1") | 19 mm (3/4") |
|------------------------------------|-------------------------------|------------------------------|
| GARDENA-slangklem [afb. A1] | art. 7192 [afb. A2] | art. 7191 [afb. A3] |
| Slangverbinding | Nippel bij ③ afsnijden | Nippel niet afsnijden |

- Schroef de aansluitnippel ② met de afdichting ④ op de pompaansluiting ①. (Bij 25 mm (1")-slangen moet de aansluitnippel ② eerst bij ③ worden afgezaagd).
- Schuif de slang op de aansluitnippel ② en bevestig deze bijv. met een **GARDENA Slangklem art. 7192/7191**.

Slang via het GARDENA steeksysteem aansluiten [afb. A4]:

Via het GARDENA-steeksysteem kunnen 19 mm (3/4")-/15 mm (5/8") en 13 mm (1/2")-slangen aangesloten worden.

| Slangdiameter | Pompaansluiting | |
|---------------|--------------------------|-----------|
| 13 mm (1/2") | GARDENA Pomp-aansluitset | art. 1750 |
| 15 mm (5/8") | GARDENA Pomp-aansluitset | art. 1750 |
| 19 mm (3/4") | GARDENA Pomp-aansluitset | art. 1752 |

→ Sluit de slang via het desbetreffende GARDENA steeksysteem aan.

Telescoopbuis aansluiten (art. 14602) [afb. A5]:

Voor het aansluiten van een tuinslang, adviseren wij een **GARDENA-Slangaansluiting**:

- Art. 18215 voor 13 mm (1/2") en 15 mm (5/8") resp
- Art. 18216 voor 19 mm (3/4").
Bij gebruik van 19 mm (3/4")-slangleidingen is de uitvoerhoeveelheid het grootst.

De telescoopbuis is instelbaar tussen 57 – 77 cm. De telescoopbuis kan met de **GARDENA Verlengbuis art. 1420** meermaals telkens 21 cm worden verlengd.

1. Schroef de telescoopbuis ③ op de pompaansluiting ①. Let er daarbij op dat de platte afdichting ④ in het aansluitingsschroefdraad ⑤ van de telescoopbuis ③ zit.
2. Maak de klemhuls ⑥ van de telescoopbuis ③ los.
3. Stel de telescoopbuis ③ op de gewenste hoogte in.
4. Draai de klemhuls ⑥ weer vast.

De telescoopbuis ③ is uitgerust met een **GARDENA Afsluitventiel ⑦**. Het afsluitventiel ⑦ kan ook worden gebruikt voor een fijne regulering van het pompvermogen.

3. BEDIENING



GEVAAR! Lichamelijk letsel!

Verwondingsgevaar wanneer het product onopzettelijk start.

→ Verwijder de accu voordat u het product instelt of transporteert.

Accu opladen [afb. O1/O2/O3]:



LET OP!

→ **Neem de netspanning in acht!** De spanning van de stroombron moet overeenkomen met de gegevens op het typeplaatje van de acculader.

Bij de GARDENA accupompen art. 14600-20/-61 en 14602-20/-61 zijn telkens één accu en één acculader bij de leveringsomvang inbegrepen.

Dankzij het intelligente oplaadprocedé wordt de laadtoestand van de accu automatisch herkend en wordt de accu, afhankelijk van de accutemperatuur en -spanning, met de telkens optimale oplaadstroom opgeladen.

Daardoor wordt de accu ontzien en blijft bij bewaren in de acculader altijd volledig opgeladen.

1. Open het deksel ⑧.
2. Druk de ontgrendelingsstoets ⑨ in en verwijder de accu ⑩ uit de accuhouder ⑪.
3. Sluit het oplaadapparaat ⑬ aan op een stopcontact.
4. Schuif de acculader ⑭ op de accu ⑩.

Wanneer de accu-oplaadaanduiding ⑮ groen knippert, wordt de accu opgeladen.

Wanneer de accu-oplaadaanduiding ⑮ op de acculader permanent groen brandt, is de accu volledig opgeladen

(oplaadduur, zie 7. TECHNISCHE GEGEVENS).

5. Controleer de oplaadtoestand tijdens het opladen regelmatig.

6. Wanneer de accu ⑩ volledig is opgeladen, kunt u de accu ⑩ van de acculader ⑬ verwijderen.

Betekenis van de aanduidingselementen:

Aanduidingen op de acculader [afb. O3]:

Knipperlicht accu-oplaadaanduiding ⑮

Het opladen wordt weergegeven door het knipperen van de accu-oplaadaanduiding ⑮.



Aanwijzing: Het opladen is alleen mogelijk, wanneer de temperatuur van de accu zich binnen het toegestane oplaadtemperatuurbereik bevindt, zie 7. TECHNISCHE GEGEVENS.

Continuïtlicht accu-oplaadaanduiding ⑮

Het **continuïtlicht** van de accu-oplaadaanduiding ⑮ geeft aan dat de accu volledig is opgeladen, of dat de temperatuur van de accu zich buiten het toegestane oplaadtemperatuurbereik bevindt en er daarom niet kan worden opgeladen. Zodra het toegestane temperatuurbereik is bereikt, wordt de accu opgeladen.



Zonder dat de accu ingestoken is, signaleert het **continuïtlicht** van de accu-oplaadaanduiding ⑮, dat de stekker in het stopcontact is gestoken en de acculader klaar voor gebruik is.

Laadtoestandsaanduiding van de accu op het product [afb. O1/O4]:

Nadat het product is gestart, wordt de laadtoestandsaanduiding van de accu ⑮, ⑯ en ⑰ weergegeven.

| Laadtoestand van de accu | Laadtoestandsaanduiding van de accu |
|--------------------------|-------------------------------------|
| 67 – 100 % opgeladen | ⑮, ⑯ en ⑰ branden groen |
| 34 – 66 % opgeladen | ⑮ en ⑯ branden groen |
| 11 – 33 % opgeladen | ⑮ brandt groen |
| 0 – 10 % opgeladen | ⑮ knippert groen |

Wanneer de LED ⑮ groen knippert, moet de accu worden opgeladen.

Wanneer de fouten-LED (M) brandt of knippert, zie 6. STORINGEN VERHELPEN.

Bedieningspaneel [afb. O4]:

Aan-/Uit-toets (S):

→ Druk op de Aan-/Uit-toets (S) op het bedieningspaneel. De pomp start met de tevoren geselecteerde vermogensstand.

Nadat de pomp is ingeschakeld, wordt de **laadtoestand-saanduiding van de accu** (1), (2), (3) met **groene LED's** weergegeven.

(M) Vermogensstanden (Flow-toets)/timer-functie:

De pomp heeft 3 vermogensstanden die met de **Flow-toets** na elkaar kunnen worden opgeroepen. Daarvoor moet telkens kort (ca. 0,5 sec.) op de Flow-toets worden gedrukt.

Overeenkomstig de vermogensstand **knipperen** de **LED's** (1), (2), (3) gedurende 5 seconden **blauw**.

Wanneer gedurende 3 seconden op de Flow-toets wordt gedrukt, wordt de timer-functie opgeroepen.

Vermogensstanden:

Mode 1 [(1) brandt blauw]:

pompvermogen: max. 1100 l/h – max. 0,4 bar

Acculooptijd: ca. 70 minuten (met 2,5 Ah-accu).

Ideaal voor het pompen met korte slangen, het afzuigen van folies, het vullen van gieters of het besproeien van kwetsbare planten.

Mode 2 [(1) en (2) branden blauw]:

pompvermogen: max. 1700 l/h – max. 1,3 bar

Acculooptijd: ca. 35 minuten (met 2,5 Ah-accu).

Ideaal voor het pompen met langere slangen, besproeiing met een gietbroes.

Mode 3 [(1), (2) en (3) branden blauw]:

pompvermogen: max. 2000 l/h – max. 2,0 bar

Acculooptijd: ca. 18 minuten (met 2,5 Ah-accu).

Ideaal voor het pompen bij hoogteverschillen of lange slangen, besproeiing met broes of sproeier, reiniging of toevoer naar een tuindouche.

1. Druk op de **Flow-toets** (M) op het bedieningspaneel. De huidige vermogensstand wordt gedurende 5 seconden weergegeven.

2. Druk net zo vaak op de **Flow-toets** (M) op het bedieningspaneel totdat de gewenste vermogensstand wordt weergegeven.

Afhankelijk van de omgevingsomstandigheden (bijv. directe zoninstraling), kan de pomp de oververhittingsbescherming activeren. Dan kan een korte afkoelafase nodig zijn alvorens de pomp opnieuw in gebruik te nemen.

Timer-functie:

Met de timer-functie kan de pomp automatisch na 5, 10 of 15 minuten worden uitgeschakeld.

Weergaven bij de keuze van de timer-tijd:

(1) knippert afwisselend groen en blauw Timer op 5 minuten

(1) en (2) knipperen afwisselend groen en blauw Timer op 10 minuten

(1), (2) en (3) knipperen afwisselend groen en blauw Timer op 15 minuten

1. Druk gedurende 3 seconden op de **Flow-toets** (M). LED (1) knippert afwisselend groen en blauw.

2. Druk net zo vaak op de **Flow-toets** (M) op het bedieningspaneel totdat de gewenste timer-tijd wordt weergegeven.

Wanneer er gedurende 5 seconden niet op een toets wordt gedrukt, start de timer-functie. De pomp loopt overeenkomstig de gekozen timer-tijd en wordt daarna automatisch uitgeschakeld.

Weergaven na het starten van de timer-functie:

| Timer-tijd 15 min. | Timer-tijd 10 Min. | Timer-tijd 5 Min. | Timer-weergave in blauwe LED's |
|-----------------------|-----------------------|----------------------|------------------------------------|
| Ca. 15 – 10 min. | Ca. 10 – 7 min. | Ca. 5 – 3 min. | (1), (2) en (3) gaan na elkaar uit |
| Ca. 10 – 5 min. | Ca. 7 – 3 min. | Ca. 3 – 1 min. | (1) en (2) gaan na elkaar uit |
| Ca. 5 – 0 min. | Ca. 3 – 0 min. | Ca. 1 – 0 min. | (1) gaat uit |

De laatste 5 seconden knippert de blauwe LED (1) snel.

Na het starten van de timer-functie wordt eerst 5 keer de timer-tijd in blauwe LED's en daarna 1 keer de laadtoestand van de accu in groene LED's gedurende één seconde weergegeven.

Aanwijzingen:

De timer-functie kan op elk moment worden geannuleerd door op de **Aan-/Uit-toets** te drukken.

Wanneer de accu gedurende de timer-functie leegraakt, wordt de pomp voortijdig uitgeschakeld.

Toepassingen:



LET OP! Vernieling van de accu!

De accu-eenheid wordt vernield wanneer deze onder water wordt gedompeld.

→ Dompel de accu-eenheid niet onder water.

Let op de minimale waterstand (zie 7. TECHNISCHE GEGEVENS).

Gebruik in ondiepe reservoirs [afb. O5]:

Art. 14600: De pomp is uitgerust met een slangstuk dat hoge doorstroomsnelheden mogelijk maakt.

Art. 14602: Als de pomp van de regenwatertank in een plat reservoir wordt geplaatst, bijv. voor het legen van een kinderbadje, kan de telescopische pijp worden verwijderd en vervangen door de **GARDENA-kraanverbinding van 33,3 mm (G1) (art. 18202)**.

- Plaats de accu-eenheid (1) op een plek waar deze tegen water is beschermd.
- Zet de pomp in het reservoir.
- Start de pomp.

Vlakafzuigen [afb. O6]:

Tijdens normaal gebruik (met standvoet (9)) wordt een restwaterhoogte van ca. 25 mm bereikt. Bij het vlakafzuigen (zonder standvoet (9)) wordt een restwaterhoogte van ca. 5 mm bereikt.

1. Draai de standvoet ⑨ tegen de wijzers van de klok in en trek de standvoet ⑨ eraf (bajonetsluiting).
 2. Zorg ervoor dat het filter ⑩ correct is geplaatst.
 3. Voor de hernieuwde montage van de standvoet, zie 4. ONDERHOUD.
- De pomp mag niet zonder het filter ⑩ worden gebruikt.

Water uit reservoirs pompen [afb. O7]:

Voor art. 14602: De lengte van de telescoopbuis ③ moet zo worden ingesteld, dat de pomp niet op de bodem van het reservoir staat, zodat de pomp het vuil in het reservoir niet aanzuigt.

De pomp dient ca. 10 cm boven de bodem van het reservoir te hangen, om overmatige vervuiling te voorkomen.

1. Open de beugel op de accuhouder ①.
2. Hang de accu-eenheid ① aan de **buitenkant**, aan de zijkant van het reservoir of plaats deze op een geschikte plaats waar er geen water overheen kan lopen.
3. **Voor art. 14600:** Hang de pomp met een touw in het reservoir (niet aan de kabel ophangen).

Voor art. 14602: Hang de pomp met de telescoopbuis ③ in het reservoir.

4. Start de pomp.

Pomp starten [afb. O1/O4]:

Starten:

1. Open het deksel ⑧.
2. Plaats de accu ⑥ in de accuhouder ① totdat deze hoorbaar vastklikt.
3. Sluit het deksel ⑧ totdat dit merkbaar vastklikt. *Zorg ervoor dat het deksel ⑧ van de accuhouder volledig is gesloten.*
4. Druk op de **Aan-/Uit-toets** ⑤ op het bedieningspaneel ②.
De pomp start en de laadtoestandsaanduiding van de accu wordt weergegeven.

AANWIJZINGEN:

Al naargelang de lengte van de slang en de manier van plaatsen, kan het enige tijd duren voordat de pomp het water transporteert.

Wanneer de pomp naar herhaaldelijke pogingen om water aan te zuigen geen water transporteert, zit er waarschijnlijk lucht in de slang.

→ **Start de pomp in het water eens kort zonder slang.**

Stoppen:

1. Druk op de **Aan-/Uit-toets** ⑤ op het bedieningspaneel ②.
De pomp stopt.
2. Druk de ontgrendelingsstoets ④ in en verwijder de accu ⑥ uit de accuhouder ①.

4. ONDERHOUD

KEES VAN DER SPEK
TUIN EN PARKMACHINES → TER AAR



GEVAAR! Lichamelijk letsel!
Verwondingsgevaar wanneer het product onopzettelijk start.

→ **Verwijder de accu voordat u het product onderhoudt.**

Pomp reinigen:



GEVAAR! Lichamelijk letsel!
Verwondingsgevaar en risico op beschadiging van het product.

→ **Maak het product niet schoon met een waterstraal (in het bijzonder niet onder hoge druk).**
→ **Reinig niet met chemicaliën, inclusief benzine of oplosmiddelen. Sommige stoffen kunnen belangrijke kunststof onderdelen beschadigen.**

→ Reinig de pomp met een vochtige doek.

Filter reinigen [afb. M1/M2/M3]:

Om een langdurige, probleemloze werking te waarborgen, moet de filter ⑩ met regelmatige tussenpozen worden gereinigd.

Na het aanzuigen van vuil water moet de filter direct worden gereinigd.

1. Draai de standvoet ⑨ tegen de wijzers van de klok in en trek de standvoet ⑨ eraf (bajonetsluiting).

2. Draai het filter ⑩ met de wijzers van de klok mee en trek het filter ⑩ eraf (bajonetsluiting).
3. Reinig het filter ⑩ en de standvoet ⑨ onder stromend water.
4. Druk de filter ⑩ zo in de pomp dat de streepjes ④/④ tegenover elkaar liggen.
5. Draai de filter ⑩ tegen de wijzers van de klok (bajonetsluiting).
6. Druk de standvoet ⑨ zo op de pomp dat de streepjes ④/④ tegenover elkaar liggen.
7. Draai de standvoet met de wijzers van de klok mee (bajonetsluiting).

De pomp mag niet zonder het filter ⑩ worden gebruikt.

Accu en oplaadapparaat reinigen:

Zorg ervoor dat het oppervlak en de contacten van de accu en van het oplaadapparaat altijd schoon en droog zijn, voordat u het oplaadapparaat aansluit.

Gebruik geen stromend water.

- **Acculader:** Reinig de contacten en de kunststof onderdelen met een zachte, droge doek.
- **Accu:** Reinig de ventilatieguleuf en de aansluitingen van de accu af en toe met een zachte, schone en droge kwast.

5. OPBERGEN

NL

Buitenbedrijfstelling [afb. S1]:

Het product moet voor kinderen ontoegankelijk worden bewaard.

1. Verwijder de accu.
2. Laad de accu op.
3. Draai de pomp op de kop zodat restwater kan uitlopen.
4. Reinig de pomp, de accuhouder, de accu en het oplaadapparaat (zie 4. ONDERHOUD).
5. Om de pomp ruimtebesparend op te bergen, klapt u de beugel  in en schuift u de accuhouder van bovenaf op de daarvoor bestemde opname op de pomp.
6. Berg de pomp, de accu en het oplaadapparaat op een droge, dichte en vorstbestendige plaats op.

Het product afvoeren:

(conform richtlijn 2012/19/EU / S.I. 2013 No. 3113)



Het product mag niet met het normale huishoudelijke afval worden afgevoerd. Het moet volgens de geldende lokale milieuvorschriften worden afgevoerd.

BELANGRIJK!

→ Voer het product via uw plaatselijke recyclingverzamel-punt af.

Accu afvoeren:



Li-ion

De GARDENA accu bevat lithium-ioncellen die aan het eind van hun levensduur gescheiden van het normale huishoudelijke afval moeten worden afgevoerd.

BELANGRIJK!

→ Voer de accu's via uw plaatselijke recyclingverzamel-punt af.

1. Ontlaad de lithium-ioncellen volledig (wend u tot de GARDENA servicedienst).
2. Beveilig de contacten van de lithium-ioncellen tegen kortsluiting.
3. Voer de lithium-ioncellen op vakkundige wijze af.

6. STORINGEN VERHELPEN







GEVAAR! Lichamelijk letsel!

Verwondingsgevaar wanneer het product onopzettelijk start.

→ Verwijder de accu voordat u storingen bij het product verhelpt.

| Probleem | Mogelijke oorzaak | Oplossing |
|---|---|--|
| Pomp loopt, maar er komt geen vloeistof | Lucht kan niet weg omdat persleiding gesloten is. (Er zitten knikken in drukslang). | → Open de drukeleiding. (bijv. afsluitventiel, aansluitapparaten). |
| | Luchtbel in zuigvoet. | → Wacht max. ca. 60 seconden tot de pomp zichzelf heeft ontlucht; evt. meerdere keren uit-/inschakelen. Als dat niet helpt, start u de pomp in het water eens kort zonder slang. |
| | Standvoet/filter is verstopt. | → Reinig de standvoet/het filter. |
| | Waterhoogte bij ingebruikname onder minimale waterstand. | → Dompel de pomp dieper onder. |
| Pomp loopt, maar doorvoercapaciteit gaat plotseling achteruit | Standvoet/filter is verstopt. | → Reinig de standvoet/het filter. |
| Pomp start niet of stopt. LED  knippert groen [afb. O4] | Accu is leeg. | → Laad de accu op. |

| Probleem | Mogelijke oorzaak | Oplossing |
|--|---|--|
| Pomp start niet of stopt. Fouten-LED  brandt rood [afb. O4] | Temperatuur van de accu ligt buiten het toegestane bereik. | → Wacht tot de temperatuur van de accu weer tussen 0 °C en +45 °C ligt. |
| | Droogloopbeveiliging is geactiveerd. | → Dompel de pomp dieper onder. |
| | Overtemperatuur van het bedieningspaneel. | → Laat het bedieningspaneel afkoelen (bijv. uit de zon verwijderen). |
| | Er zit lucht in de slang. | → Start de pomp in het water eens kort zonder slang. |
| | Er is water in de accu binnengedrongen. | → Laat de accu op een beschutte plaats drogen. |
| | Tussen de accucontacten in de accuhouder bevinden zich waterdruppels of vocht. | → Verwijder de waterdruppels/het vocht met een droge doek. |
| | Motor is geblokkeerd. | → Wendt u zich tot de GARDENA servicedienst. |
| Pomp start niet of stopt. Fouten-LED  knippert rood [afb. O4] | Product is defect. | → Wendt u zich tot de GARDENA servicedienst. |
| Pomp start niet of stopt. Fouten-LED  brandt niet [afb. O4] | Accu is niet volledig in de accuhouder geplaatst. | → Plaats de accu volledig in de accuhouder totdat deze hoorbaar vastklikt. |
| | Accu is defect. | → Vervang de accu. |
| | Product is defect. | → Wendt u zich tot de GARDENA servicedienst. |
| Opladen is niet mogelijk. Accu-oplaadaanduiding  brandt continu [afb. O3] | Accu is niet (juist) geplaatst. | → Plaats de accu correct op de acculader. |
| | Accucontacten zijn vuil. | → Reinig de accucontacten (bijv. door de accu meerdere keren in de acculader te steken en weer te verwijderen. Vervang de accu indien nodig). |
| | Temperatuur van de accu bevindt zich buiten het toegestane oplaadtemperatuurbereik. | → Wacht tot de temperatuur van de accu weer tussen 0 °C en +45 °C ligt. |
| | Accu is defect. | → Vervang de accu. |
| | | Stekker van de acculader is niet (juist) ingestoken. |
| Accu-oplaadaanduiding  brandt niet [afb. O3] | Stopcontact, netsnoer of acculader is defect. | → Controleer de netspanning. Laat de acculader indien nodig door een erkende gespecialiseerde dealer of door de GARDENA servicedienst controleren. |



AANWIJZING: Wend u bij andere storingen tot uw GARDENA servicecenter. Reparaties mogen alleen door de GARDENA servicecenters en door specialzaken worden uitgevoerd, die door GARDENA zijn goedgekeurd.

7. TECHNISCHE GEGEVENS

NL

| <i>Accu-pomp</i> | Eenheid | Waarde (art. 14600) | Waarde (art. 14602) |
|--|----------------|----------------------------|----------------------------|
| Max. doorvoercapaciteit | l/h | 2000 | 2000 |
| Max. druk | bar | 2,0 | 2,0 |
| Max. opvoerhoogte | m | 20 | 20 |
| Max. dompeldiepte | m | 1,8 | 1,8 |
| Max. doorvoervloeistoftemperatuur | °C | 35 | 35 |
| Min. waterstand bij ingebruikname met standvoet/ zonder standvoet (ca.) | mm | 50 / 25 | 50 / 25 |
| Restwaterhoogte met standvoet/ zonder standvoet (ca.) | mm | 25 / 5 | 25 / 5 |
| Gewicht (zonder accu) | kg | 1,8 | 2,2 |

| <i>Systeemaccu</i> | Eenheid | Waarde (PBA 18V 2,5Ah W-B) | |
|---|----------------|---|--|
| Accuspanning | V (DC) | 18 | |
| Accucapaciteit | Ah | 2,5 | |
| Aantal cellen (Li-ion) | | 5 | |
| Geschikte acculaders van het POWER FOR ALL-systeem | | AL 1810 CV / AL 1815 CV / AL 18V-20 / AL 1830 CV / AL 1880 CV / AL 18V-44 | |

KEES VAN DER SPEK
TUIN EN PARKMACHINES * TER AAR

| <i>Acculader</i> | Eenheid | Waarde (AL 1810 CV) | Waarde (AL 18V-20) |
|---|----------------|----------------------------|---------------------------|
| Netspanning | V (AC) | 220 – 240 | 220 – 240 |
| Netfrequentie | Hz | 50 – 60 | 50 – 60 |
| Nominaal vermogen | W | 26 | 50 |
| Accu-oplaadspanning | V (DC) | 18 | 18 |
| Max. accu-oplaadstroom | mA | 1000 | 2000 |
| Accu-oplaadtijd (ca.) | | | |
| PBA 18V 2,0Ah W-B | min. | 124 | 64 |
| PBA 18V 2,5Ah W-B | min. | 154 | 79 |
| PBA 18V 4,0Ah W-C | min. | 244 | 124 |
| Toegestane accutemperatuur tijdens het opladen | °C | 0 – 45 | 0 – 45 |
| Gewicht | g | 170 | 210 |
| Beschermklasse | | □ / II | □ / II |
| Geschikte POWER FOR ALL-systeemaccu's | | PBA 18V | PBA 18V |

8. TOEBEHOREN/ONDERDELEN

| | | |
|--|--|--|
| GARDENA Systeemaccu PBA 18V/45 P4A PBA 18V/72 P4A | Accu voor extra looptijd of om te vervangen. | art. 14903 art. 14905 |
| GARDENA Accu-snellader AL 1830 CV P4A | Om POWER FOR ALL-systeemaccu's PBA 18V..W.- snel op te laden. | art. 14901 |
| GARDENA Verlengbuis | Voor het verlengen van de telescoopbuis. | art. 1420 |

NL

9. SERVICE

U vindt de actuele contactgegevens van onze service op de achterzijde en online:

- België: <https://www.gardena.com/be-fr/c/assistance/contact>
- Nederland: <https://www.gardena.com/nl/c/ondersteuning/contact>
- Andere landen: <https://www.gardena.com/int/support/advice/contact/>

KEES VAN DER SPEK
TUIN EN PARKMACHINES ★ TER AAR

GARDENA Batteridrivnen dränkbar pump 2000/2 Clear 18V P4A/Batteridrivnen pump för regnvattentunna 2000/2 18V P4A

SV

| | |
|--------------------------|----|
| 1. SÄKERHETSANVISNINGAR | 44 |
| 2. MONTERING | 46 |
| 3. HANDHAVANDE | 47 |
| 4. UNDERHÅLL | 49 |
| 5. LAGRING | 49 |
| 6. ÅTGÄRDA FEL | 50 |
| 7. TEKNISKA DATA | 51 |
| 8. TILLBEHÖR/RESERVDELAR | 52 |
| 9. SERVICE | 52 |

Översättning av originalanvisningarna.



Den här produkten kan användas av barn från 8 år och äldre och personer med fysisk, sensorisk eller mental funktionsnedsättning eller bristande erfarenhet och kunskap, om de hålls under uppsikt eller har fått instruktioner om säker användning av produkten och förstår farorna som kan uppstå från användningen. Barn får inte leka med

produkten. Rengöring och användarunderhåll får inte genomföras av barn utan uppsikt. Vi rekommenderar att produkten används av ungdomar över 16 år.

Avsedd användning:

GARDENA Batteridrivnen pump är avsedd för att ta upp vatten från behållare som t.ex. plaskdammar, från regntunnor som t.ex. GARDENA regnvattentank eller för bevattning med en handsprinkler eller en liten spridare.

Pumpen är dränkbar (vattentätt inkapslad) och skall sänkas ned i vattnet (max. sänkdjup se 7. TEKNISKA DATA).

Batterienheten (batteri och batteribehållare) får inte doppas ner.

Produkten är inte konstruerad för kontinuerlig användning.



FARA!

Saltvatten, smutsigt vatten, frätande, brännbara eller explosiva ämnen (t.ex. bensin, petroleum, nitroförstärkning), oljor, eldningsolja och livsmedel får inte pumpas.

1. SÄKERHETSANVISNINGAR

VIKTIGT!

Läs noggrant bruksanvisningen och spara den för senare bruk.

Symboler på produkten:



Läs bruksanvisningen.



Doppa inte ner batterienheten i vatten.



Ta bort batteriet innan rengöring eller underhåll.



För batteriladdaren: Dra ut kontakten direkt från nätet om ledningen har skadats eller blivit kapad.

Allmänna säkerhetsanvisningar

Elsäkerhet för batteriladdaren



FARA! Elektrisk stöt!
Skaderisk genom elektrisk stöt.

→ Produkten måste matas med ström via en jordfelsbrytare (RCD) med en nominell utlösningström på högst 30 mA.

Säker drift

Vattentemperaturen får inte överskrida 35 °C.

Pumpen får inte användas om det finns personer i vattnet. Vätskan kan förorenas genom att smörjmedel läcker ut.

Krets brytare

Torrkörningsskydd: om inget vatten matas (underström) kopplas pumpen från automatiskt.

För att identifiera torrkörning ökar effekten märkbart på nivå 1 och 2 under cirka en sekund ungefär var 60:e sekund.

Om pumpen inte matar vatten efter flera sugförsök finns det förmodligen luft i slangen.

→ Starta pumpen en gång kort i vatten utan slang.

Blockeringsskydd: Om motorn är blockerad (överström) kopplas pumpen från automatiskt.

→ Kontakta GARDENA service.

Automatisk luftning: Den här pumpen har en luftnings-ventil som åtgärdar en eventuell luftficka i pumpen.

Av funktionsmässiga skäl kan en liten mängd vatten komma ut ovanför typskylten.

Extra säkerhetsanvisningar

Säkerhetsvarning för batterier och batteriladdare

-  **Läs alla säkerhetsvarningar och säkerhetsinstruktioner.**
Om du inte följer varningarna och instruktionerna kan det leda till elektriska stötar, brand och/eller allvarliga skador.
- **Spara de här instruktionerna på ett säkert ställe.** Använd batteriladdaren endast om du känner till alla funktioner och kan utföra dem utan begränsning eller har fått lämpliga anvisningar.
- **Använd inte produkten i explosiva miljöer.**
- **Håll uppsikt över barn under användning, rengöring och underhåll.** Detta för att säkerställa att barn inte leker med batteriladdaren.
- **Ladda endast litiumjonbatterier i POWER FOR ALL-systemet typ PBA 18 V med en kapacitet på 1,5 Ah (minst fem battericeller). Batterispänning- en måste stämma överens med batteriladdarens laddningsspänning. Ladda inte icke laddningsbara batterier. Annars finns det risk för brand och explosion.**
-  **Använd batteriladdaren endast i stängd rum och håll den borta från fukt.**
Om vatten tränger in i en batteriladdare ökar risken för elektriska stötar.
- **Håll batteriladdaren ren.** Smuts utgör en risk för elektriska stötar.
- **Kontrollera alltid batteriladdaren, inklusive kabeln och kontakten, innan den används. Använd inte batteriladdaren om du upptäcker någon skada. Öppna inte batteriladdaren på egen hand, utan säkerställ att reparationer endast utförs av kvalificerad personal som endast använder originalreservdelar. Skadade batteriladdare, kablar och kontakter ökar risken för elektriska stötar.**
- **Använd inte batteriladdaren på lättantändliga ytor (t. ex. papper, textilier osv.) eller i lättantändliga miljöer.** Det föreligger en risk för brand eftersom batteriladdaren värms upp under laddning.
- **Om det är nödvändigt att byta ut anslutningskabeln ska det utföras av GARDENA eller ett godkänt servicecenter för GARDENA-elverktyg för att undvika säkerhetsrisker.**
- Dessa säkerhetsvarningar gäller endast för POWER FOR ALL-systemets 18 V Li-Ion-batterier.
- **Ladda batterierna endast med batteriladdare som rekommenderas av tillverkaren.** En batteriladdare som är lämplig för en typ av batteri kan utgöra en brandrisk om den används med andra batterier.
- **Ångor kan dessutom läcka ut om batteriet är skadat eller används felaktigt. Se till att området**

är välventilerat och kontakta vården om du skulle uppleva några negativa effekter.

Ångorna kan irritera andningsorganen.

- **Om batteriet är defekt kan vätska läcka ut och väta intilliggande föremål. Kontrollera berörda delar.**
Rengör dem eller byt ut dem vid behov.
- **Om batteriet används felaktigt eller om det är skadat kan brandfarlig vätska tränga ut ur batteriet; undvik kontakt med sådan vätska. Om kontakt inträffar av misstag ska du skölja med vatten. Om vätskan kommer i kontakt med dina ögon ska du söka läkarvård. Vätska som sprutar ut från batteriet kan orsaka irritation eller sveda.**
- **Använd batteriet endast i produkter från POWER FOR ALL-systempartner.** POWER FOR ALL-märkta 18 V-batterier är helt kompatibla med följande produkter: alla 18 V-produkter från POWER FOR ALL-systempartner.
- **Följ batterirekommendationerna i bruksanvisningen för din produkt.** Detta är det enda sättet att använda batteriet och produkten säkert och skydda batterierna mot farlig överbelastning.
- **Ladda batterierna endast med batteriladdare som rekommenderas av tillverkaren eller av POWER FOR ALL-systempartner.**
En batteriladdare som är lämplig för en viss typ av batteri utgör en brandrisk när den används med andra batterier (batterityp: PBA 18 V osv./kompatibla batteriladdare: AL 18 osv.).
- **Batteriet levereras delvis laddat.**
I syfte att säkerställa batteriets prestanda ska du ladda batteriet fullständigt i batteriladdaren innan du använder det första gången.
- **Förvara batterier utom räckhåll för barn.**
- **Öppna inte batteriet.**
Det finns en risk för kortslutning.
- **Kortslut inte batteriet. När batteriet inte används ska du hålla det borta från gem, mynt, nycklar, spikar, skruvar och andra små metallföremål som kan överbrygga kontakterna. Kortslutning av batteriets kontakter kan orsaka brännskador eller brand.**
- **Batteriets kontakter kan vara heta efter användning. Var försiktig med de heta kontakterna när du tar ut batteriet.**
- **Batteriet kan skadas av vassa föremål som spikar och skruvmejslar eller via externa krafter.** En invändig kortslutning kan inträffa och leda till att batteriet brinner, ryker, exploderar eller överhettas.
- **Utför aldrig service på skadade batterier.** Underhåll av batterier får endast utföras av tillverkaren eller auktoriserade servicecenter.
-  **Skydda batteriet mot värme, inklusive långvarig exponering mot solljus, eld, smuts, vatten och fukt.**
 *Det finns risk för explosion och kortslutning.*
- **Batteriet får endast användas och förvaras vid en omgivningstemperatur mellan -20 och +50 °C.**
Lämna exempelvis inte batteriet i bilen på sommaren. Vid temperaturer under 0 °C kan prestandan försämrats beroende på enheten.

- Ladda batteriet endast vid omgivningstemperaturer mellan 0 och 35 °C.

Laddning utanför temperaturintervallet kan skada batteriet och öka risken för brand.

- Låt batteriet svalna minst under 30 minuter efter användning innan du laddar eller förvarar det.

Elsäkerhet



FARA! Hjärtstillestånd!

Den här produkten skapar ett elektromagnetiskt fält under driften. Det här fältet kan under vissa omständigheter påverka funktionssättet för aktiva eller passiva medicinska implantat. För att utesluta faran från situationer som kan leda till allvarliga eller dödliga skador, bör personer med ett medicinskt implantat konsultera läkare och tillverkaren av implantatet innan den här produkten används.

Kontrollera med jämna mellanrum anslutningskabeln.

Kontrollera alltid pumpen visuellt innan användningen.

Defekta pumpar får inte användas. Skicka alltid defekta pumpar till GARDENA Service för kontroll.

Skydda batterikontakterna mot fuktighet.

Personlig säkerhet



FARA! Kvävningss fara!

Mindre delar kan lätt sväljas. Plastpåsar innebär kvävningss fara för små barn. Håll små barn borta under monteringen.

Sänk ner pumpen med en lina i öglan i vattnet. Dra upp pumpen på samma sätt.

Art. 14602: Som alternativ kan pumpen sänkas ner/ dras upp med teleskopröret.

Beakta minimivattennivån enligt tekniska data.

Låt inte pumpen gå längre än 10 minuter mot stängd trycksida (t. ex. stängd reglerventil).

Använd inte med produkten om du är trött eller är påverkad av alkohol, droger eller mediciner. Ett ögonblicks ouppmärksamhet vid användningen kan leda till allvarliga skador.

Öppna inte pumpen mer än statusen vid leveransen (enda undantag: filtret och foten).

Om smutsigt vatten har pumpats, går det endast att lossa foten och filtret med stor kraft och luftningsventilen kan sitta fast.

→ Lossa ev. luftningsventilen med tryckluft eller en metalltråd.

2. MONTERING



FARA! Kroppsskada!

Skaderisk om produkten startar oavsiktligt.

→ Ta ut batteriet innan du monterar produkten.

Ansluta slangen (art. 14600):

Slangen kan anslutas på pumpanslutningen ① via anslutningsnippeln ② [19 mm (3/4")/25 mm (1")] eller via GARDENA snabbkontaktsystemet [13 mm (1/2")/15 mm (5/8")/19 mm (3/4")].

Ansluta slangen via anslutningsnippeln [bild A1/A2/A3]:

Vid användning av en 25 mm (1")-slang har pumpen max. kapacitet.

Slangar med diameter 25 mm (1") och 19 mm (3/4") som ansluts via anslutningsnippeln ② måste till exempel fästas med en **GARDENA slangclip**, art. 7192/7191.

| Slangens diameter | 25 mm (1") | 19 mm (3/4") |
|-----------------------------|---------------------|---------------------------|
| GARDENA slangclip [bild A1] | art. 7192 [bild A2] | art. 7191 [bild A3] |
| Slangkoppling | Ta av nippeln vid ④ | Ta inte bort någon nippel |

- Skruva på anslutningsnippeln ② med tätningen ④ på pumpanslutningen ① (vid 25 mm (1")-slangar, ta först bort anslutningsnippeln ② vid ④).
- Skjut slangen på anslutningsnippeln ② och fäst den t. ex. med en **GARDENA Slangklämma** art. 7192/7191.

Ansluta slangen via GARDENA kopplingsystem [bild A4]:

Via GARDENA kopplingsystem kan 19 mm (3/4")/15 mm (5/8") och 13 mm (1/2")-slangar anslutas.

Slangens diameter Pumpanslutning

| | | |
|--------------|----------------------------|-----------|
| 13 mm (1/2") | GARDENA Pumpanslutningsset | art. 1750 |
| 15 mm (5/8") | GARDENA Pumpanslutningsset | art. 1750 |
| 19 mm (3/4") | GARDENA Pumpanslutningsset | art. 1752 |

→ Anslut slangen via motsvarande GARDENA snabbkontaktsystem.

Ansluta teleskoprör (art. 14602) [bild A5]:

När du ska ansluta en trädgårdsslang rekommenderar vi att du använder en **slangkoppling från GARDENA**:

- Art. 18215 13 mm (1/2") och 15 mm (5/8") eller
- Art. 18216 19 mm (3/4"). Med 19-mm-(3/4")-slangledningar blir matningsmängden som störst.

Teleskopröret kan ställas in mellan 57 – 77 cm. Teleskopröret kan förlängas flera gånger med 21 cm varje gång med **GARDENA Förlängningsrör art. 1420**.

- Skruva teleskopröret ③ på pumpanslutningen ①. Se då till att plantätningen ④ sitter i anslutningsgången ⑤ på teleskopröret ③.
- Lossa klämhylsan ⑥ på teleskopröret ③.
- Ställ in teleskopröret ③ på den önskade höjden.
- Skruva fast klämhylsan igen ⑥.

Teleskopröret ③ har en **GARDENA spärrventil ⑦**. Spärrventilen ⑦ kan även användas för finreglering av pumpeffekten.

3. HANDHAVANDE



FARA! Kroppsskada!

Skaderisk om produkten startar oavsiktligt.

→ Ta ut batteriet innan du ställer in eller transporterar produkten.

Ladda batteriet [bild O1/O2/O3]:



FARA!

→ **Beakta nätspänningen!** Strömkällans spänning måste överensstämma med uppgifterna på batteriladdarens typskylt.

För GARDENA batteridrivna pumpar art. 14600-20/-61 och 14602-20/-61 ingår ett batteri och en batteriladdare i leveransen.

Genom den intelligenta laddningsprocessen identifieras automatiskt batteriets laddningsstatus och laddas med den just optimala laddningsströmmen beroende på batteritemperaturen och -spänningen.

Däriigenom skonas batteriet och förblir alltid helt uppladdat när det förvaras i batteriladdaren.

1. Öppna locket (B).
2. Tryck på upplåsningsknappen (A) och ta ut batteriet (B) från batteribehållaren (D).
3. Anslut batteriladdaren (C) till ett nätuttag.
4. Skjut batteriladdaren (C) på batteriet (B).

När batteriladdningsindikeringen (L) på batteriladdaren blinkar grönt laddas batteriet upp.

När batteriladdningsindikeringen (L) på batteriladdaren lyser grönt konstant, är batteriet helt uppladdat (Laddningstid, se 7. TEKNISKA DATA).

5. Kontrollera med jämna mellanrum laddningsstatusen vid uppladdningen.
6. När batteriet (B) är helt uppladdat, kan du koppla bort batteriet (B) från batteriladdaren (C).

Indikeringslementens betydelse:

Angivelse på batteriladdaren [bild O3]:

Blinkande sken batteriladdningsindikering (L) Laddningen signaleras genom att batteriladdningsindikeringen (L) blinkar.



Observera: Det går endast att ladda när batteriets temperatur ligger inom det tillåtna laddningstemperaturintervallet se 7. TEKNISKA DATA.

Konstant sken batteriladdningsindikering (L) Konstant sken för batteriladdningsindikeringen (L) signalerar att batteriet är helt uppladdat eller att batteriets temperatur är utan för det tillåtna laddningstemperaturintervallet och därför inte kan laddas upp. Så snart det tillåtna temperaturintervallet har uppnåtts laddas batteriet upp.



Utän isatt batteri signalerar **konstant sken** för batteriladdningsindikeringen (L) att kontakten är isatt i uttaget och att batteriladdaren är klar att användas.

Indikator för batteriladdningsnivå på produkten [bild O1/O4]:

När produkten har startats visas indikatorn för batteriladdningsnivå (U, Z och S).

| Batteriladdningsnivå | Indikator för batteriladdningsnivå |
|----------------------|------------------------------------|
| 67 – 100 % laddat | (U), (Z) och (S) lyser grönt |
| 34 – 66 % laddat | (U) och (Z) lyser grönt |
| 11 – 33 % laddat | (U) lyser grönt |
| 0 – 10 % laddat | (U) blinkar grönt |

När LED (U) blinkar grönt måste batteriet laddas upp.

Om fel-LED:en (S) lyser eller blinkar, se 6. ÅTGÄRDA FEL.

Kontrollpanel [bild O4]:

På/Av-knapp (S):

→ Tryck på På/Av-knappen (S) på kontrollpanelen. Pumpen startar med det effektsteg som har valts tidigare.

När pumpen har kopplats på visas **indikatorn för batteriladdningsnivå** (U, Z, S) med **gröna LED:s**.

(M) Effektsteg (Flow-knapp)/timerfunktion:

Pumpen har 3 effektsteg som kan aktiveras efter varandra med **Flow-knappen**. Man måste då trycka kort (ca. 0,5 sek.) på Flow-knappen.

Beroende på effektsteg **blinkar LED:s** (U, Z, S) **blått** under 5 sekunder.

Trycker man 3 sekunder på Flow-knappen aktiveras timerfunktionen.

Effektsteg:

Läge 1 (U) lyser blått):

pumpeffekt: max. 1100 l/h – max. 0,4 bar

Batteritid: ca. 70 minuter (med 2,5 Ah batteri).

Idéal för avvattning med korta slangar, uppsugning från folier, påfyllning av vattenkannor eller bevattning av känsliga växter.

Läge 2 (U och Z) lyser blått):

pumpeffekt: max. 1700 l/h – max. 1,3 bar

Batteritid: ca. 35 minuter (med 2,5 Ah batteri).

Idéal för avvattning med längre slangar, bevattning med sprutmunstycke.

Läge 3 (U, Z och S) lyser blått):

pumpeffekt: max. 2000 l/h – max. 2,0 bar

Batteritid: ca. 18 minuter (med 2,5 Ah batteri).

Idéal för avvattning med höjdskillnader eller långa slangar, bevattning med handsprinkler eller spridare, rengöring eller matning av en trädgårdsdusch.

1. Tryck på **Flow-knappen** (M) på kontrollpanelen. *Det aktuella effektsteget visas under 5 sekunder.*
2. Tryck på **Flow-knappen** (M) på kontrollpanelen så många gånger tills det önskade effektsteget visas.

Beroende på omgivningsförhållandena (t.ex. direkt solstrålning) kan pumpen aktivera överhettningsskyddet. Det kan behövas en kort nedkylningsfas innan pumpen används igen.

Timerfunktion:

Med timerfunktionen kan pumpen stängas av automatiskt efter 5, 10 eller 15 minuter.

Angivelser när timertiden väljs:

① blinkar omväxlande grönt och blått **Timer på 5 minuter**

① och ② blinkar omväxlande grönt och blått **Timer på 10 minuter**

①, ② och ③ blinkar omväxlande grönt och blått **Timer på 15 minuter**

- Håll **Flow-knappen** (Ⓜ) intryckt i minst 3 sekunder.
LED ① blinkar omväxlande grönt och blått.
- Tryck på **Flow-knappen** (Ⓜ) på kontrollpanelen så många gånger tills den önskade timertiden visas.
Trycker man inte på någon knapp 5 sekunder startar timerfunktionen. Pumpen går enligt den valda timertiden och stängs sedan av automatiskt.

Angivelser efter att timerfunktionen har startat:

| Timertid 15 min. | Timertid 10 min. | Timertid 5 min. | Timerangivelser med blåa LED:s |
|---------------------|---------------------|--------------------|------------------------------------|
| Ca. 15 – 10 min. | Ca. 10 – 7 min. | Ca. 5 – 3 min. | ①, ② och ③ slocknar efter varandra |
| Ca. 10 – 5 min. | Ca. 7 – 3 min. | Ca. 3 – 1 min. | ① och ② slocknar efter varandra |
| Ca. 5 – 0 min. | Ca. 3 – 0 min. | Ca. 1 – 0 min. | ① slocknar |

De sista 5 sekunderna blinkar den blåa LED:en (①) snabbt. Efter att timerfunktionen har startat visas först 5 gånger timertiden med blåa LED:s och därefter 1 gång batteriladdningsstatusen med gröna LED:s under en sekund.

Observera:

Timerfunktionen kan alltid avbrytas genom att man trycker på **På/Av-knappen**.

Om batteriet blir tomt under timerfunktionen, stängs pumpen av för tidigt.

Användningar:



FARA! Batteriet förstörs!

Batterienheten förstörs om den doppas ner i vattnet.

→ Doppa inte ner batterienheten i vattnet.

Beakta minimivattennivån (se 7. TEKNISKA DATA).

Användning i låga behållare [bild O5]:

Art. 14600: Pumpen har en snabbkontakt som möjliggör höga flödesmängder.

Art. 14602: Om regnvattentunnans pump placeras i platta behållare, till exempel för att tömma en plaskpool, kan teleskopröret tas bort och ersättas med **krankopplingen på 33,3 mm (G1) (art. 18202) från GARDENA**.

- Ställ batterienheten (Ⓜ) på ett ställe som är skyddat mot vatten.
- Ställ pumpen i behållaren.
- Starta pumpen.

Ytsugning [bild O6]:

Vid normal användning (med fot (Ⓞ)) uppnås en restvattenhöjd på ca. 25 mm. Vid ytsugning (utan fot (Ⓞ)) uppnås en restvattenhöjd på ca. 5 mm.

- Vrid foten (Ⓞ) moturs och dra bort foten (Ⓞ) (bajonettlås).
 - Se till att filtret (Ⓜ) är korrekt isatt.
 - För att montera foten igen, se 4. UNDERHÅLL.
- Pumpen får inte användas utan filtret (Ⓜ).

Pumpa vatten från behållare [bild O7]:

För art. 14602: Längden på teleskopröret (③) bör ställas in så att pumpen inte berör behållarens botten. Därigenom hålls smuts borta från pumpen i behållarna.

Pumpen bör hänga ca. 10 cm över behållarbotten för att förhindra för mycket nedsmutsning.

- Öppna bygeln på batteribehållaren (Ⓜ).
- Häng batterienheten (Ⓜ) på **utsidan**, på sidan av behållaren eller ställ den på ett lämpligt, översvämningssäkert ställe.
- För art. 14600:** Häng pumpen med en lina i behållaren (häng inte upp i kabeln).

För art. 14602: Häng pumpen med teleskopröret (③) i behållaren.

- Starta pumpen.

Starta pumpen [bild O1/O4]:

Starta:

- Öppna locket (Ⓢ).
- Sätt in batteriet (Ⓜ) i batteribehållaren (Ⓜ), så det hörs att det hakar in.
- Stäng locket (Ⓢ) så det hörs att det hakar in.
Se till att locket (Ⓢ) till batteribehållaren är helt stängt.
- Tryck på **På/Av-knappen** (Ⓢ) på kontrollpanelen (Ⓟ).
Pumpen startar och indikator för batteriladdningsnivå visas.

OBSERVERA:

Beroende på slanglängd och dragnings sätt kan det ta lite tid tills pumpen matar vattnet.

Om pumpen inte matar vatten efter flera sugförsök finns det förmodligen luft i slangen.

→ Starta pumpen en gång kort i vatten utan slang.

Stoppa:

- Tryck på **På-/Av-knappen** (Ⓢ) på kontrollpanelen (Ⓟ).
Pumpen stoppar.
- Tryck på upplåsningsknappen (Ⓐ) och ta ut batteriet (Ⓜ) från batteribehållaren (Ⓜ).

4. UNDERHÅLL



FARA! Kroppsskada!

Skaderisk om produkten startar oavsiktligt.

→ Ta ut batteriet innan produkten underhålls.

Rengöra pumpen:



FARA! Kroppsskada!

Fara för personskador och risk att produkten skadas.

→ Rengör inte produkten med vattenstråle (i synnerhet inte vattenstråle med högtryck).

→ Rengör den inte med kemikalier, inklusive bensin eller lösningsmedel. Vissa kan förstöra viktiga plastdelar.

→ Rengör pumpen med en fuktig trasa.

Rengöra filtret [bild M1/M2/M3]:

För att garantera en varaktig, problemfri användning, bör filtret ⑩ rengöras med jämna mellanrum.

Efter att smutsigt vatten har pumpats måste filtret rengöras direkt.

1. Vrid foten ⑨ moturs och dra bort foten ⑨ (bajonettlås).
2. Vrid filtret ⑩ medurs och dra bort filtret ⑩ (bajonettlås).
3. Rengör filtret ⑩ och foten ⑨ under rinnande vatten.
4. Tryck på filtret ⑩ på pumpen så att strecken ①①/②② är mitt emot varandra.
5. Vrid filtret ⑩ moturs (bajonettlås).
6. Tryck på foten ⑨ på pumpen så att strecken ①①/③③ är mitt emot varandra.
7. Vrid foten medurs (bajonettlås).

Pumpen får inte användas utan filtret ⑩.

Rengöra batteriet och batteriladdaren:

Se till att ytorna och kontakterna på batteriet och batteriladdaren alltid är rena och torra innan batteriladdaren ansluts.

Använd inte rinnande vatten.

→ **Batteriladdare:** Rengör kontakterna och plastdelarna med en mjuk, torr trasa.

→ **Batteri:** Rengör ventilationsslitsarna och batteriets anslutningar emellanåt med en mjuk, ren och torr pensel.

5. LAGRING

Udrifttagning [bild S1]:

Produkten måste förvaras utom räckhåll för barn.

1. Ta bort batteriet.
2. Ladda batteriet.
3. Vänd pumpen upp och ner så att allt vatten kan rinna ut.
4. Rengör pumpen, batteribehållaren, batteriet och batteriladdaren (se 4. UNDERHÅLL).
5. För plats sparande förvaring fäll in bygel ①① och skjut in batteribehållaren uppifrån i det avsedda fästet på pumpen.
6. Förvara pumpen, batteriet och batteriladdaren på ett torrt, stängt och frostsäkert ställe.

Kassering av produkten:

(enligt direktiv 2012/19/EU / S.I. 2013 No. 3113)



Produkten får inte kastas som vanligt hushållsavfall. Den måste avfallshanteras enligt de gällande lokala miljöföreskrifterna.

VIKTIGT!

→ Avfallshandla din produkt hos kommunens återvinningscentral.

Avfallshandling av batteriet:



GARDENA-batteriet innehåller litium-jon-celler, som inte ska avfallshandlas som normalt hushållsavfall när de är förbrukade.

Li-ion

VIKTIGT!

→ Avfallshandla batterierna hos kommunens återvinningscentral.

1. Ladda ur litium-jon-cellererna helt (kontakta GARDENA Service).
2. Säkra kontakterna på litium-jon-cellererna mot kortslutning.
3. Avfallshandla litium-jon-cellererna fackmässigt.

6. ÅTGÄRDA FEL









FARA! Kroppsskada!

Skaderisk om produkten startar oavsiktligt.

→ Ta ut batteriet innan du åtgärdar felet på produkten.

SV

| Problem | Möjlig orsak | Åtgärd |
|--|--|---|
| Pumpen startar, men pumpar inget vatten | Ingen luft kan strömma ut, efter som tryckledningen är stängd. (Tryckslangen är ev. bockad). | → Öppna tryckledningen (t. ex. spårrventil, spridningsutrustning). |
| | Luftkudde i sugfoten. | → Vänta max. ca. 60 sekunder tills pumpen har luftat sig själv, koppla ev. på och av flera gånger. Om det inte hjälper, starta pumpen en gång kort i vatten utan slang. |
| | Fot/filter är igensatt. | → Rengör foten/filtret. |
| | Vattenytan ligger under lägsta vattennivå när pumpen tas i bruk. | → Sänk ner pumpen djupare. |
| Pumpen fungerar men pump-effekten avtar plötsligt | Fot/filter är igensatt. | → Rengör foten/filtret. |
| Pumpen startar inte eller stoppar. LED  blinkar grönt [bild O4] | Batteriet är tomt. | → Ladda batteriet. |
| Pumpen startar inte eller stoppar. Fel-LED  lyser rött [bild O4] | Batteritemperaturen är utanför det tillåtna intervallet. | → Vänta tills batteritemperaturen ligger mellan 0 °C – +45 °C igen. |
| | Torgångsskyddet har löst ut. | → Sänk ner pumpen djupare. |
| | Övertemperatur för kontrollpanelen. | → Låt kontrollpanelen svalna (t. ex. ta bort från solen). |
| | Det är luft i slangen. | → Starta pumpen en gång kort i vatten utan slang. |
| | Vatten har trängt in i batteriet. | → Låt batteriet torka på en skyddad plats. |
| | Mellan batterikontaktarna i batteribehållaren finns vattendroppar eller fuktighet. | → Ta bort vattendropparna/fukten med en torr trasa. |
| Pumpen startar inte eller stoppar. Fel-LED  blinkar rött [bild O4] | Motorn är blockerad. | → Kontakta GARDENA service. |
| Pumpen startar inte eller stoppar. Fel-LED  lyser rött [bild O4] | Produkten är defekt. | → Kontakta GARDENA service. |
| Pumpen startar inte eller stoppar. Fel-LED  lyser inte [bild O4] | Batteriet är inte helt insatt i batterihållaren. | → Sätt in batteriet helt i batterihållaren så det hörs att det hakar in. |
| | Batteriet är defekt. | → Byt ut batteriet. |
| | Produkten är defekt. | → Kontakta GARDENA service. |
| Laddning är inte möjligt. Batteriladdningsindikeringen  lyser konstant [bild O3] | Batteriet är inte (rätt) påsatt. | → Sätt på batteriet korrekt på batteriladdaren. |
| | Batterikontaktarna är smutsiga. | → Rengör batterikontaktarna (t. ex. genom att sätta i eller ut batteriet flera gånger, byt ev. ut batteriet). |
| | Batteritemperaturen är utanför det tillåtna laddningstemperaturintervallet. | → Vänta tills batteritemperaturen ligger mellan 0 °C – +45 °C igen. |
| | Batteriet är defekt. | → Byt ut batteriet. |

| Problem | Möjlig orsak | Åtgärd |
|--|---|--|
| Batteriladdningsindikeringen  lyser inte [bild O3] | Batteriladdarens kontakt är inte (rätt) isatt. | → Sätt in kontakten (helt) i uttaget. |
| | Uttag, nätkabel eller batteriladdare är defekt. | → Kontrollera nätspänningen. Låt ev. en auktoriserad GARDENA-återförsäljare eller GARDENA service kontrollera batteriladdaren. |



OBSERVERA:
Kontakta ditt GARDENA servicecenter vid andra störningar. Reparationer får endast utföras av GARDENA servicecentren och av fackhandel som är auktoriserad av GARDENA.

SV

7. TEKNISKA DATA

| <i>Batteripump</i> | Enhet | Värde (art. 14600) | Värde (art. 14602) |
|---|-------|--------------------|--------------------|
| Max. pumphävd | l/h | 2000 | 2000 |
| Max. tryck | bar | 2,0 | 2,0 |
| Max. pumpnivå | m | 20 | 20 |
| Max. sänkdjup | m | 1,8 | 1,8 |
| Max. vätsketemperatur | °C | 35 | 35 |
| Min. vattennivå vid idrifttagning med fot/ utan fot (ca.) | mm | 50 / 25 | 50 / 25 |
| Restvattenhöjd med fot/ utan fot (ca.) | mm | 25 / 5 | 25 / 5 |
| Vikt (utan batteri) | kg | 1,8 | 2,2 |

| <i>Systembatteri</i> | Enhet | Värde (PBA 18V 2,5Ah W-B) |
|--|--------|---|
| Batterispänning | V (DC) | 18 |
| Batterikapacitet | Ah | 2,5 |
| Antal celler (li-jon) | | 5 |
| Passande POWER FOR ALL-system batteriladdare | | AL 1810 CV / AL 1815 CV / AL 18V-20 / AL 1830 CV / AL 1880 CV / AL 18V-44 |

| <i>Batteriladdare</i> | Enhet | Värde (AL 1810 CV) | Värde (AL 18V-20) |
|----------------------------|--------|--------------------|-------------------|
| Nätspänning | V (AC) | 220 – 240 | 220 – 240 |
| Nätfrekvens | Hz | 50 – 60 | 50 – 60 |
| Märkeffekt | W | 26 | 50 |
| Batteriladdningsspänning | V (DC) | 18 | 18 |
| Max. batteriladdningsström | mA | 1000 | 2000 |

| Batteriladdare | Enhet | Värde (AL 1810 CV) | Värde (AL 18V-20) |
|--|-------|--------------------|-------------------|
| Batteriladdningstid (ca.) | | | |
| PBA 18V 2,0Ah W-B | min. | 124 | 64 |
| PBA 18V 2,5Ah W-B | min. | 154 | 79 |
| PBA 18V 4,0Ah W-C | min. | 244 | 124 |
| Tillåten batteritemperatur under laddning | °C | 0 – 45 | 0 – 45 |
| Vikt | g | 170 | 210 |
| Kapslingsklass | | □/ II | □/ II |
| Passande POWER FOR ALL systembatterier | | PBA 18V | PBA 18V |

8. TILLBEHÖR/RESERVDLAR

| | | |
|--|---|--|
| GARDENA Systembatteri PBA 18V/45 P4A PBA 18V/72 P4A | Batteri för extra körtid eller för byte. | art. 14903 art. 14905 |
| GARDENA Batterisnabbladdare AL 1830 CV P4A | För snabb laddning av POWER FOR ALL systembatterier PBA 18V..W-.. | art. 14901 |
| GARDENA Förlängningsrör | För att förlänga teleskopröret. | art. 1420 |

KEES VAN DER SPEK
TUIN EN PARKMACHINES * TER AAR

9. SERVICE

Aktuella kontaktuppgifter för vår tjänst finns på baksidan och online:

- Sverige: <https://www.gardena.com/se/support/radgivning/kontakt/>

GARDENA Accu-dykpumpe 2000/2 Clear 18V P4A/ Accu-regnvandspumpe 2000/2 18V P4A

| | |
|--------------------------|----|
| 1. SIKKERHEDSANVISNINGER | 53 |
| 2. MONTERING | 55 |
| 3. BETJENING | 56 |
| 4. VEDLIGEHOJDELSE | 58 |
| 5. OPBEVARING | 58 |
| 6. FEJLAFHJÆLPNING | 59 |
| 7. TEKNISKE DATA | 60 |
| 8. TILBEHØR/ RESERVEDELE | 61 |
| 9. SERVICE | 61 |

duktet. Rengøring og vedligeholdelse må kun gennemføres af børn, hvis de er under opsyn. Vi anbefaler, at produktet ikke anvendes af unge under 16 år.

DA

Oversættelse af den originale vejledning.



Dette produkt må godt bruges af børn fra og med 8 år, samt af personer med nedsatte fysiske, sensoriske eller mentale evner eller manglende erfaring og viden under forudsætning af, at de vejledes i brugen af apparatet og instrueres i de risici, der er forbundet dermed. Desuden må de kun bruge apparatet under opsyn. Børn må ikke lege med pro-

Tilsigtet anvendelse:

GARDENA Accu-pumpen er beregnet til at udtage vand fra beholdere som f.eks. soppebassiner, fra regntønder f.eks. GARDENA regnvandsopsamlere eller til vanding med en bruser eller en lille vander.

Pumpen må være anbragt under vandoverfladen (vandtæt indkapsling) og den dykkes ned i vandet (maks. nedsænkingsdybde se 7. TEKNISKE DATA).

Accu-enheden (accu og accu-beholder) må ikke neddykkes.

Produktet er ikke egnet til langtidsbrug.



FARE!

Pumpen må ikke anvendes i forbindelse med saltvand, spildevand, ætsende, let antændelige eller eksplosive stoffer (f.eks. benzin, petroleum, nitrofortynder), olie, fyringsolie og fødevarer.

1. SIKKERHEDSANVISNINGER

VIGTIGT!

Læs brugsanvisningen omhyggeligt, og opbevar den i nærheden til senere brug.

Symboler på produktet:



Læs brugsvejledningen.



Neddyk ikke accu-enheden i vandet.



Inden rengøring eller vedligeholdelse skal accuen tages af.



Til accu-opladeren: Træk straks stikket ud af stikdåsen, hvis ledningen har taget skade eller er skåret over

Generelle sikkerhedshenvisninger

Elektrisk sikkerhed for opladeren



FARE! Elektrisk stød!
Fare for personskader pga. elektrisk stød.

→ Produktet skal forsynes med strøm via et FI-relæ (RCD) med en nominel brydestrøm på højst 30 mA.

Sikker drift

Vandtemperaturen må ikke overskride 35 °C.

Pumpen må ikke anvendes, når der er personer i vandet. Væsken kan blive forurenede af smøremidler, der siver ud.

Sikkerhedsafbryder

Tørlobssikring: Hvis der ikke pumpes vand (understrøm), slukker pumpen automatisk.

For at registrere tørdrift øges effekten mærkbart i niveau 1 og 2 i ca. 1 sekund efter ca. hvert 60. sekund.

Hvis pumpen ikke pumper vand efter flere udsugningsforsøg, er der sandsynligvis luft i slangen.

→ Start pumpen en gang kortvarigt i vandet uden slange.

Blokeringsbeskyttelse: Når motoren er blokeret (overstrøm), frakobler pumpen automatisk.

→ Henvend dig til GARDENA Service.

Automatisk udluftning: Denne pumpe er udstyret med en udluftningsventil, som fjerner en eventuelt eksisterende luftansamling i pumpen. Der kan således kortvarigt sive en

lille mængde vand ud oven over typeskiltet af funktionelle årsager.

Yderligere sikkerhedshenvisninger

Sikkerhedsanvisning for batterier og batteriopladere

→ **Læs alle sikkerhedsanvisninger og instruktioner.**



Hvis advarsler og instruktioner ignoreres, kan det medføre elektrisk stød, brand og/eller alvorlig personskade.

→ **Opbevar disse instruktioner på et sikkert sted.**

Brug kun batteriopladeren, hvis du er fortrolig med alle dens funktioner og kan udføre disse uden begrænsninger eller har modtaget relevante instruktioner.

→ **Brug ikke produktet i eksplosive atmosfærer.**

→ **Overvåg børn under brug, rengøring og vedligeholdelse.** Dette er for at sikre, at de ikke leger med batteriopladeren.

→ **Oplad kun litium-ion-batterier af typen PBA 18 V med en kapacitet på 1,5 Ah eller mere (5 battericeller eller mere) til POWER FOR ALL-systemet. Batterispændingen skal svare til batteriopladerens batteriladespænding. Oplad ikke ikke-genopladelige batterier.** Ellers er der risiko for brand og eksplosion.

→ **Brug kun batteriopladeren i lukkede rum, og hold det væk fra fugt.** Hvis der trænger vand ind i batteriopladeren, øges risikoen for elektrisk stød.



→ **Hold batteriopladeren ren.** Snavs udgør en risiko for elektrisk stød.

→ **Kontrollér altid batteriopladeren, herunder kablet og stikket, før brug.** Anvend ikke batteriopladeren, hvis du bemærker skader. Du må ikke selv åbne batteriopladeren. Sørg for, at reparationer kun udføres af kvalificeret personale, der kun bruger originale reservedele.

Beskadigede batteriopladere, kabler og stik øger risikoen for elektrisk stød.

→ **Undlad at anvende batteriopladeren på letantændelige overflader (f. eks. papir, tekstiler osv.) eller i letantændelige omgivelser.** Der er risiko for brand, fordi batteriopladeren bliver varm under opladning.

→ **Hvis tilslutningskablet skal udskiftes, skal udskiftningen udføres af GARDENA eller et autoriseret serviceværksted for GARDENA-elværktøj for at undgå sikkerhedsrisici.**

→ **Disse sikkerhedsinstruktioner gælder kun for 18 V Li-Ion-batterier til POWER FOR ALL-systemet.**

→ **Oplad kun batterierne med batteriopladere, der anbefales af producenten.** En batterioplader, der passer til én batteritype, kan udgøre en risiko for brand, når den anvendes med et andet batteri.

→ **Der kan også slippe dampe ud, hvis batteriet er beskadiget eller anvendt forkert.** Sørg for, at området er godt ventileret, og søg lægehjælp, hvis du oplever bivirkninger.

Dampene kan irritere åndedrætsorganet.

→ **Hvis batteriet er defekt, kan det udskille væske, og genstande i nærheden kan blive våde.** Kontrollér de berørte dele.

Rengør eller udskift dem om nødvendigt.

→ **Ved forkert brug, eller hvis batteriet er beskadiget, kan batteriet udskille brandfarlig væske; undgå kontakt.** Hvis væsken alligevel berøres, skal der skylles med vand. Hvis væsken kommer ind i øjnene, skal du kontakte lægen.

Væske, der siver ud fra batteriet, kan medføre irritation eller forbrænding.

→ **Brug kun batteriet i produkter fra partnere af POWER FOR ALL-systemet.**

POWER FOR ALL-mærkede 18 V batterier er fuldt kompatible med følgende produkter: alle 18 V produkter fra partnere af POWER FOR ALL-systemet.

→ **Overhold batterianbefalingerne i brugervejledningen til dit produkt.** Dette er den eneste måde at betjene batteriet og produktet sikkert og beskytte batterierne mod farlig overbelastning på.

→ **Oplad kun batterierne med batteriopladere, der anbefales af producenten eller partnere af POWER FOR ALL-systemet.**

En batterioplader, der er egnet til en bestemt type batteri, udgør en brandfare, når den bruges sammen med andre batterier (batteritype: PBA 18 V osv./kompatible batteriopladere: AL 18 osv.).

→ **Batteriet leveres delvist opladet.**

For at sikre batteriets fulde ydeevne, skal batteriet oplades fuldstændigt i batteriopladeren, før produktet bruges første gang.

→ **Opbevar batterier utilgængeligt for børn.**

→ **Åbn ikke batteriet.** Der er risiko for kortslutning.

→ **Batteriet må ikke kortsluttes.** Når batteriet ikke er i brug, skal du holde det væk fra papirclips, mønter, nøgler, søm, skruer eller andre små metalgenstande, der kan kortslutte kontakterne. Kortslutning af batteripolerne kan forårsage forbrændinger eller brand.

→ **Batterikontakterne kan være varme efter brug.** Vær opmærksom på de varme kontakter, når du fjerner batteriet.

→ **Batteriet kan blive beskadiget af skarpe genstande som f. eks. søm eller skruetrækkere eller af ekstern kraft.**

Der kan opstå en intern kortslutning, og batteriet kan dermed brænde, ryge, eksplodere eller overophede.

→ **Der må aldrig udføres service på beskadigede batterier.**

Vedligeholdelse af batterier må kun udføres af producenten eller autoriserede serviceværksteder.

→ **Beskyt batteriet mod varme, hvilket omfatter vedvarende sollys, ild, snavs, vand og fugt.** Der er risiko for eksplosion og kortslutning.



→ **Batteriet må kun betjenes og opbevares ved en omgivende temperatur mellem -20 °C og +50 °C.** Efterlad f. eks. ikke batteriet i din bil om sommeren. Ved temperaturer på <0 °C, kan ydeevnen blive reduceret afhængigt af enheden.

→ **Oplad kun batteriet ved omgivende temperaturer mellem 0 °C og 35 °C.**

Opladning uden for temperaturområdet kan beskadige batteriet eller øge risikoen for brand.

→ **Efter brug skal du lade batteriet køle af i mindst 30 minutter, før du oplader eller opbevarer det.**

Elektrisk sikkerhed



FARE! Hjertestop!

Produktet opretter et elektromagnetisk felt under driften. Dette felt kan under bestemte betingelser have indflydelse på funktionen af aktive eller passive medicinske implantater. For at udelukke livsfarlige situationer, der kan medføre alvorlige kvæstelser med døden til følge, bør personer med et medicinsk implantat sætte sig i forbindelse med en læge eller implantatets producent, inden dette produkt anvendes.

Kontroller regelmæssigt tilslutningsledningen.

Udfør altid en visuel kontrol før brugen af pumpen.

En beskudiget pumpe må ikke benyttes. En beskudiget pumpe skal altid kontrolleres af GARDENA service.

Beskyt accuens kontakter mod fugt.

Personlig sikkerhed



FARE! Fare for kvælning!

Små dele kan nemt sluges. Der er risiko for, at små børn kan blive kvalt i polyposen. Hold små børn på afstand under monteringen.

Neddyk pumpen i vandet med et reb i øjet.

Træk pumpen op.

Varenr. 1749: Alternativt kan pumpen neddykkes/trækkes op ved hjælp af teleskoprøret.

Overhold minimumvandstanden i henhold til de tekniske data.

Lad ikke pumpen køre i mere end 10 minutter mod den lukkede trykside (f.eks. lukket reguleringsventil).

Undlad at arbejde med produktet, når du er træt eller påvirket af alkohol, narko eller medicin. Et øjeblikvis uopmærksomhed under anvendelsen kan medføre alvorlige kvæstelser.

Åbn ikke pumpen mere end i leveringstilstanden (eneste undtagelse: Filteret og foden).

Hvis der er transporteret beskidt vand, kan foden og filteret kun løsnes med stor kraft, og udluftningsventilen kan sidde fast.

→ Løsn eventuelt udluftningsventilen med trykluft eller en tråd.

2. MONTERING



FARE! Legemsbeskadigelse!

Risiko for tilskadekomst, såfremt produktet starter utilsigtet.

→ Tag accuen ud, før du monterer produktet.

Tilslut slange (Varenr. 14600):

Slangen kan tilsluttes på pumpetilslutningen ① ved hjælp af tilslutningsnippelen ② [19 mm (3/4")/25 mm (1")] eller ved hjælp af GARDENA stiksystemet [13 mm (1/2")/15 mm (5/8")/19 mm (3/4)].

Tilslutning af slange via tilslutningsnippelen [fig. A1/A2/A3]:

Ved brug af en 25 mm (1")-slange har pumpen den maksimale effekt.

25 mm (1")- og 19 mm (3/4")-slanger, som tilsluttes ved hjælp af tilslutningsnippelen ②, skal f.eks.

fastgøres med et **GARDENA slangespændebånd Varenr. 7192/7191**.

| Slangediameter | 25 mm (1") | 19 mm (3/4") |
|------------------------------------|------------------------|------------------------|
| GARDENA slangespændebånd [fig. A1] | Varenr. 7192 [fig. A2] | Varenr. 7191 [fig. A3] |
| Slangeforbindelse | Fjern nippel ved ② | Fjern ikke nippelen |

1. Skru tilslutningsnippelen ② med tætningen ④ på pumpetilslutningen ① (adskil først tilslutningsnippelen ② ved ③ ved 25 mm (1")-slanger).

2. Skub slangen på tilslutningsnippelen ②, og fastgør den f.eks. med et **GARDENA slangespændebånd Varenr. 7192/7191**.

Tilslutning af slange via GARDENA koblingssæt [fig. A4]:

Ved hjælp af GARDENA koblingssættet kan 19 mm (3/4")-/15 mm (5/8") og 13 mm (1/2")-slanger tilsluttes.

| Slangediameter | Pumpetilslutning |
|----------------|---|
| 13 mm (1/2") | GARDENA Pumpetilslutningssæt Varenr. 1750 |
| 15 mm (5/8") | GARDENA Pumpetilslutningssæt Varenr. 1750 |
| 19 mm (3/4") | GARDENA Pumpetilslutningssæt Varenr. 1752 |

→ Tilslut slangen ved hjælp af det pågældende GARDENA stiksystem.

Tilslut teleskoprør (Varenr. 14602) [fig. A5]:

Når du tilslutter din haveslange, anbefaler vi en **GARDENA-slangekobling**:

- Varenr. 18215 til 13 mm (1/2") og 15 mm (5/8") hvh.
- Varenr. 18216 til 19 mm (3/4"). Ved brug af 19-mm-(3/4")-slangeledninger er udbringingsmængden størst.

Teleskoprøret kan indstilles mellem 57 – 77 cm.
Teleskoprøret kan forlænges med **GARDENA Forlænger-røret Varenr. 1420** flere gange med 21 cm hver gang.

1. Skru teleskoprøret ③ på pumpetilslutningen ①. Sørg for, at tætningskiven ④ sidder i tilslutningsgevindet ⑤ på teleskoprøret ③.

2. Løsn klemmerøret ⑥ på teleskoprøret ③.
3. Indstil teleskoprøret ③ til den ønskede højde.
4. Drej klemmerøret ⑥ fast igen.

Teleskoprøret ③ er udstyret med en **GARDENA lukke-ventil ⑦**. Lukkeventilen ⑦ kan også bruges til at finjustere pumpeydelsen.

DA

3. BETJENING



FARE! Legemsbeskadigelse!
Risiko for tilskadekomst, såfremt produktet starter utilsigtet.

→ Tag accuen ud, før du indstiller eller transporterer produktet.

Oplad accuen [fig. O1/O2/O3]:



BEMÆRK!

→ **Overhold netspændingen!** Strømkildens spænding skal stemme overens med opladerens typeskilt.

Ved **GARDENA accu-pumperne varenr. 14600-20/-61 og 14602-20/-61** medfølger der en **accu og en batterioplader ved levering**.

Med den intelligente opladning registreres accuens ladetilstand automatisk, og afhængigt af accuens temperatur og spænding oplades den med den optimale ladestrøm.

Dette er med til at skåne accuen, og ved opbevaring i opladeren er den altid fuldstændig opladet.

1. Åbn dækslet ⑧.
2. Tryk på oplåsningsknappen ⑨, og tag accuen ⑩ ud af accu-beholderen ⑪.
3. Tilslut accuopladeren ⑫ til en stikdåse.
4. Skub accu-opladeren ⑫ på accuen ⑩.

Når accu-kontrollampen ⑬ på opladeren blinker grønt, bliver accuen ladet op.

Hvis accu-kontrollampen ⑬ på opladeren lyser permanent grønt, er accuen ladet helt op (opladningstid, se 7. TEKNISKE DATA).

5. Kontroller ind imellem hvordan opladningen skrider frem.
6. Når accuen ⑩ er opladet helt, kan du trække accuen ⑩ ud af opladeren ⑫.

Indikatorernes betydning:

Indikator på opladeren [fig. O3]:

Blinklys, accu-kontrollampe ⑬ Opladningen signaliseres ved, at accu-kontrollampen ⑬ blinker.



BEMÆRK: Opladningen er kun mulig, når accuernes temperatur er inden for det tilladte temperaturområde for opladning, se 7. TEKNISKE DATA.

Konstant lys, accukontrollampe ⑭



Når accu-kontrollampen ⑭ **lyser konstant**, betyder det, at accuen er ladet fuldstændigt op, eller at accuens temperatur er uden for det tilladte temperaturområde for opladning, og at accuen derfor ikke kan lades op. Så snart temperaturen er inden for det tilladte område, bliver accuen ladet op.

Uden en isat accu betyder accu-kontrollampens **konstante lys ⑭**, at stikket sidder i stikdåsen, og at opladeren er klar til drift.

Accu-opladningsindikator på produktet fig. O1/O4]: Efter at produktet er startet, vises accu-opladningsindikatoren [⑮, ⑯ og ⑰].

| Accu-ladetilstand | Accu-opladningsindikator |
|--------------------|--------------------------|
| 67 – 100 % opladet | ⑮, ⑯ og ⑰ lyser grønt |
| 34 – 66 % opladet | ⑮ og ⑯ lyser grønt |
| 11 – 33 % opladet | ⑮ lyser grønt |
| 0 – 10 % opladet | ⑮ blinker grønt |

Når LED-lampen ⑱ blinker grønt, skal accuen oplades.

Hvis fejl-LED'en ⑱ lyser eller blinker, se 6. FEJLAFHJÆLPNING.

Kontrolpanel [fig. O4]:

Tænd-/Sluk-knap ⑲:

→ Tryk på Tænd-/Sluk-knappen ⑲ på kontrolpanelet.
Pumpen starter med det tidligere valgte effektrin.

Efter tilkoblingen af pumpen vises **accu-opladningsindikatoren** (⑮, ⑯, ⑰) med **grønne LED'er**.

⑳ Effektrin (Flow-knap) / timer-funktion:

Pumpen har 3 effektrin, som kan aktiveres med **Flow-knappen** efter hinanden. Tryk her kortvarigt på Flow-knappen (ca. 0,5 sek.).

I overensstemmelse med ydelsestrinnet **blinker LED-lamperne** (⑮, ⑯, ⑰) med en **blå** farve i 5 sekunder.

Hvis Flow-knappen trykkes ned i 3 sekunder, aktiveres Timer-funktionen.

Effektrin:

Mode 1 [⑮ lyser blå]:

Pumpeydelse: maks. 1100 l/h – maks. 0,4 bar

Batteriets varighed: ca. 70 minutter (med 2,5 Ah accu).
Ideel til afvanding med korte slanger, udsugning af folier, påfyldning af vandkander eller vanding af skrøbelige planter.

Mode 2 [① og ② lyser blå]: Pumpeydelse: maks. 1700 l/h – maks. 1,3 bar

Batteriets varighed: ca. 35 minutter (med 2,5 Ah accu).
Ideel til afvanding med længere slanger, vanding med vandingsbruser.

Mode 3 [①, ② og ③ lyser blå]: Pumpeeffekt: maks. 2000 l/h – maks. 2,0 bar

Batteriets varighed: ca. 18 minutter (med 2,5 Ah accu).
Ideel til afvanding med højdeforskelle eller lange slanger, vanding med bruser eller vander, rengøring eller tilførsel til en havebruser.

1. Tryk på **Flow-knappen** [③] på kontrolpanelet.
Det aktuelle effektrin vises i 5 sekunder.
2. Tryk på **Flow-knappen** [③] på kontrolpanelet, indtil det ønskede effektrin bliver vist.

Afhængigt af omgivelsesbetingelserne (f.eks. direkte solindstråling) kan pumpen aktivere overophedningsbeskyttelsen. En kort afkølingsfase kan være nødvendig, før pumpen anvendes igen.

Timer-funktion:

Med Timer-funktionen kan pumpen frakobles automatisk efter 5, 10 eller 15 minutter.

Visning ved valg af Timer-tiden:

① blinker skiftevis grønt og blåt Timer på 5 minutter

① og ② blinker skiftevis grønt og blåt Timer på 10 minutter

①, ② og ③ blinker skiftevis grønt og blåt Timer på 15 minutter

1. Hold **Flow-knappen** [③] trykket nede i 3 sekunder.
LED ① blinker skiftevis grønt og blåt.
2. Tryk på **Flow-knappen** [③] på kontrolpanelet, indtil den ønskede Timer-tid bliver vist.
Hvis der ikke trykkes på nogen knap i 5 sekunder, starter Timer-funktionen. Pumpen arbejder i overensstemmelse med den valgte Timer-tid og frakobles herefter automatisk.

Visningen efter starten på Timer-funktionen:

| Timer-tid 15 min. | Timer-tid 10 min. | Timer-tid 5 min. | Timer-visning i blå LED-indikatorer |
|----------------------|----------------------|---------------------|--|
| Ca. 15 – 10 min. | Ca. 10 – 7 min. | Ca. 5 – 3 min. | ①, ② og ③ frakobles efter hinanden |
| Ca. 10 – 5 min. | Ca. 7 – 3 min. | Ca. 3 – 1 min. | ① og ② frakobles efter hinanden |
| Ca. 5 – 0 min. | Ca. 3 – 0 min. | Ca. 1 – 0 min. | ① går ud |

De sidste 5 sekunder blinker den blå LED-lampe [①] hurtigt. Efter at Timer-funktionen er startet, vises Timer-tiden i blå LED-lamper først 5 gange og herefter batteri-opladningstilstanden 1 gang i grønne LED-lamper i et sekund.

Bemærk:

Timer-funktionen kan afbrydes på et vilkårligt tidspunkt ved at trykke på **Tænd/Sluk-knappen**.

Hvis accuen opbruges under Timer-funktionen, frakobles pumpen tidligt.

Anvendelser:



BEMÆRK! Beskadigelse af batteriet!

Akku-enheden bliver beskadiget, hvis den neddykkes i vandet.

→ Neddyk ikke accu-enheden i vandet.

Overhold minimumvandstanden (se 7. TEKNISKE DATA).

Brug i lave beholdere [fig. O5]:

Varenr. 14600: Pumpen er udstyret med en slangekobling, der giver mulighed for høje gennemstrømningshastigheder.

Varenr. 14602: Hvis pumpen til regnvandstanken er placeret i flade beholdere, f.eks. til tømning et soppebassin, kan du fjerne teleskoprøret og udskifte det med **33,3 mm (G1) GARDENA-hanekobling Varenr. 18202**.

1. Stil accu-enheden [②] på et sted, der er beskyttet mod vand.
2. Sæt pumpen ind i beholderen.
3. Start pumpen.

Fladudsugning [fig. O6]:

I normal drift (med fod [④]) nås en restvandhøjde på ca. 25 mm. Ved fladudsugning (uden fod [④]) nås en restvandhøjde på ca. 5 mm.

1. Drej foden [④] mod uret, og træk foden [④] af (bajonettås).
 2. Sørg for, at filteret [⑩] er indsat korrekt.
 3. Ved ny montering af foden, se 4. VEDLIGEHOLDELSE.
- Pumpen må ikke bruges uden filter [⑩].

Pumpe vand ud af beholder [fig. O7]:

Varenr. 14602: Teleskoprørets [③] længde skal indstilles således, at pumpen ikke rører ved beholderens bund. På denne måde holdes snavs i beholderen væk fra pumpen. Pumpen skal hænge ca. 10 cm over beholderbunden for at forhindre stor tilsmudsning.

1. Åbn bøjlen på accu-beholderen [②].
2. Sæt accu-enheden [②] på **udvendigt**, i siden på beholderen, eller stil den på et egnet oversvømmelsessikkert sted.
3. **Varenr. 14600:** Hæng pumpen ind i beholderen ved hjælp af et reb (hæng ikke på kablet).
Varenr. 14602: Hæng pumpen ind i beholderen med teleskoprøret [③].
4. Start pumpen.

Start pumpe [fig. O1/O4]:

Start:

1. Åbn dækslet [⑧].
2. Sæt accuen [②] ind i accu-beholderen [②], indtil den går hørbart i indgreb.
3. Luk dækslet [⑧], indtil det går hørbart i indgreb.
Kontrollér, at låget [⑧] på accu-beholderen er helt lukket.
4. Tryk på **Tænd/Sluk-knappen** [⑤] på kontrolpanelet [⑥].
Pumpen starter og accu-opladningsindikatoren vises.

BEMÆRK:

Afhængigt af slangelængde og lægningstype kan det vare et stykke tid, før pumpen pumper vandet ud.

Hvis pumpen ikke pumper vand efter flere udsugningsforsøg, er der sandsynligvis luft i slangen.

→ Start pumpen en gang kortvarigt i vandet uden slange.

Stop:

1. Tryk på **Tænd/Sluk-knappen** (S) på kontrolpanelet (P). Pumpen stopper.
2. Tryk på oplåsningsknappen (A), og tag accuen (B) ud af accu-beholderen (D).

DA

4. VEDLIGEHOLDELSE

**FARE! Legemsbeskadigelse!**

Risiko for tilskadecomst, såfremt produktet starter utilsigtet.

→ Tag accuen ud, før du vedligeholder produktet.

Rengør pumpe:**FARE! Legemsbeskadigelse!**

Fare for kvæstelser og risiko for beskadigelse af produktet.

→ Produktet må ikke rengøres med en vandstråle (især ikke under højtryk).

→ Må ikke renses med kemikalier samt benzin eller opløsningsmidler. Nogle af disse kan ødelægge vigtige kunststofdele.

→ Rengør pumpen med en fugtig klud.

Rensning af filteret [fig. M1/M2/M3]:

For at sikre en vedvarende og problemfri drift skal filtret (I) renses med jævne mellemrum.

Når der er løbet snavset vand igennem, skal filtret straks renses.

1. Drej foden (9) mod uret, og træk foden (9) af (bajonetlås).
2. Drej filteret (I) i urets retning, og træk filteret (I) af (bajonetlås).
3. Rens filteret (I) og foden (9) under rindende vand.
4. Tryk filteret (I) ind i pumpen, så stregerne (a1)/(a2) er over for hinanden.
5. Drej filteret (I) mod uret (bajonetlås).
6. Tryk foden (9) på pumpen, så stregerne (a1)/(a2) ligger over for hinanden.
7. Drej foden i urets retning (bajonetlås).

Pumpen må ikke bruges uden filter (I).

Rengøring af den genopladelige accu og accuopladeren:

Sørg for, at den genopladelige accu og accuopladerens overflader og kontakter altid er rene og tørre, før du tilslutter accuopladeren.

Brug ikke flydende vand.

→ **Oplader:** Rengør kontakterne og plastikdelene med en blød, tør klud.

→ **Accu:** Rengør af og til ventilationslidslerne og accuens tilslutninger med en blød ren og tør pensel.

5. OPBEVARING

Afbrydelse af brugen [fig. S1]:

Produktet skal opbevares utilgængeligt for børn.

1. Tag accuen ud.
2. Oplad accuen.
3. Drej pumpen på hovedet, så restvandet kan strømme ud.
4. Rens pumpen, accu-beholderen, accuen og opladeren (se 4. VEDLIGEHOLDELSE).
5. Spar plads under opbevaringen ved at klappe bøjlen (I) ind, og skub accu-beholderen fra oven og på den forberedte holder på pumpen.
6. Opbevar pumpen, accuen og opladeren på et tørt, lukket og frostsikret sted.

Bortskaffelse af produktet:

(iht. direktiv 2012/19/EU / S.I. 2013 nr. 3113)



Produktet må ikke bortskaffes via normalt husholdningsaffald. Det skal bortskaffes iht. de gældende lokale miljøforskrifter.

VIKTIGT!

→ Bring produktet hen til en miljøstation i nærheden.

Bortskaffelse af accuerne:

GARDENA accuen har lithium-ion-celler, som ikke må bortskaffes i normalt husholdningsaffald, når de ikke kan bruges mere.

Li-ion

VIKTIGT!

→ Bring accuen hen til en miljøstation i nærheden.

1. Aflad lithium-ion-cellerne helt (henvend dig til din GARDENA service).
2. Sikr lithium-ion-celleres kontakter mod kortslutning.
3. Bortskaf lithium-ion-cellerne korrekt.

6. FEJLAFHJÆLPNING









FARE! Legemsbeskadigelse!

Risiko for tilskadekomst, såfremt produktet starter utilsigtet.

→ Tag accuen ud, før du udbedrer fejl på produktet.

DA

| Problem | Mulig årsag | Afhjælpning |
|---|--|--|
| Pumpen kører, men transporterer ikke | Luft kan ikke slippe ud, fordi trykledningen er lukket. (Evt. bøjet trykslange). | → Åbn trykledningen. (f. eks. lukkeventil, leveringsenheder). |
| | Luftboble i sugefoden. | → Vent maks. ca. 60 sekunder, indtil pumpen er udluftet, sluk/tænd eventuelt flere gange. Hvis dette ikke hjælper, skal du starte pumpen i vandet en gang uden slange. |
| | Fod/filter er tilstoppet. | → Rengør fod/filter. |
| | Vandstand ved ibrugtagning under minimumsniveau. | → Neddyk pumpen dybere. |
| Pumpen kører, men pumpeydelsen falder pludseligt | Fod/filter er tilstoppet. | → Rengør fod/filter. |
| Pumpe starter ikke eller stopper. LED  blinker grønt [fig. O4] | Accuen er tom. | → Oplad accuen. |
| | Accuens temperatur ligger uden for det tilladte område. | → Vent til accuens temperatur igen ligger mellem 0 °C – +45 °C. |
| Pumpe starter ikke eller stopper. Fejl-LED  lyser rødt [fig. O4] | Tørøbs-sikringen er aktiveret. | → Neddyk pumpen dybere. |
| | Kontrolpanelets overtemperatur. | → Lad kontrolpanelet afkøle (f. eks. væk fra solen). |
| | Der er luft i slangen. | → Start pumpen en gang kortvarigt i vandet uden slange. |
| | Der er trængt vand ind i accuen. | → Lad accuen tørre på et beskyttet sted. |
| | Der er vanddråber eller fugt mellem batterikontakterne i accu-beholderen. | → Fjern vanddråberne/fugten med en tør klud. |
| | Motoren er blokeret. | → Henvend dig til GARDENA Service. |
| | Produktet er defekt. | → Henvend dig til GARDENA Service. |
| Pumpe starter ikke eller stopper. Fejl-LED  blinker rødt [fig. O4] | Accuen er ikke sat rigtigt ind i holderen. | → Sæt accuen i holderen, indtil det hørbart går i hak. |
| | Accuen er defekt. | → Udskift accuen. |
| | Produktet er defekt. | → Henvend dig til GARDENA Service. |
| Opladning er ikke mulig. Accu-kontrollampen  lyser konstant [fig. O3] | Accuen er ikke sat (rigtigt) i. | → Sæt accuen korrekt på opladeren. |
| | Accuens kontakter er snavsede. | → Rengør accuens kontakter (f.eks. ved flere gange at tage accuen ud og sætte den i igen. Udskift evt. accuen). |

| Problem | Mulig årsag | Afhjælpning |
|---|--|--|
| Opladning er ikke mulig. Accu-kontrollampen  lyser konstant [fig. O3] | Accuens temperatur ligger udenfor det tilladte område for opladning. | → Vent til accuens temperatur igen ligger mellem 0 °C – +45 °C. |
| | Accuen er defekt. | → Udskift accuen. |
| Accu-kontrollampen  lyser ikke [fig. O3] | Opladerens stik er ikke sat (rigtigt) i. | → Sæt stikket (fuldstændigt) i stikdåsen. |
| | Stikdåse, ledning eller oplader er defekt. | → Kontroller netspændingen. Lad evt. GARDENA's service eller en af GARDENA autoriseret kontraktforhandler kontrollere opladeren. |

**BEMÆRK:**

Henvend dig til dit GARDENA Servicecenter i tilfælde af andre fejl. Reparationer må kun udføres af GARDENA Servicecentrene eller af forhandlere, som er autoriseret af GARDENA.

7. TEKNISKE DATA

| Accu-pumpe | Enhed | Værdi (Varenr. 14600) | Værdi (Varenr. 14602) |
|--|-------|-----------------------|-----------------------|
| Maks. transportmængde | l/h | 2000 | 2000 |
| Maks. tryk | bar | 2,0 | 2,0 |
| Maks. leveringshøjde | m | 20 | 20 |
| Maks. nedsænkingsdybde | m | 1,8 | 1,8 |
| Maks. medietemperatur | °C | 35 | 35 |
| Min. vandstand ved ibrugtagning med fod/uden fod (ca.) | mm | 50 / 25 | 50 / 25 |
| Restvandhøjde med fod/uden fod (ca.) | mm | 25 / 5 | 25 / 5 |
| Vægt (uden genopladelig accu) | kg | 1,8 | 2,2 |

| System-accu | Enhed | Værdi (PBA 18V 2,5Ah W-B) |
|---|--------|---|
| Accuspænding | V (DC) | 18 |
| Accukapacitet | Ah | 2,5 |
| Antal celler (li-ion) | | 5 |
| Egnede POWER FOR ALL System accu-opladere | | AL 1810 CV / AL 1815 CV / AL 18V-20 / AL 1830 CV / AL 1880 CV / AL 18V-44 |

| <i>Accu-oplader</i> | Enhed | Værdi (AL 1810 CV) | Værdi (AL 18V-20) |
|--|--------------|---------------------------|--------------------------|
| Netspænding | V (AC) | 220 – 240 | 220 – 240 |
| Netfrekvens | Hz | 50 – 60 | 50 – 60 |
| Nominel styrke | W | 26 | 50 |
| Accu-opladningsspænding | V (DC) | 18 | 18 |
| Maks. accu-opladningsstrøm | mA | 1000 | 2000 |
| Accuens opladningstid (ca.) | | | |
| PBA 18V 2,0Ah W-B | min. | 124 | 64 |
| PBA 18V 2,5Ah W-B | min. | 154 | 79 |
| PBA 18V 4,0Ah W-C | min. | 244 | 124 |
| Tilladt batteritemperatur under opladning | °C | 0 – 45 | 0 – 45 |
| Vægt | g | 170 | 210 |
| Kapslingsklasse | | □ / II | □ / II |
| Egnede POWER FOR ALL System accuer | | PBA 18V | PBA 18V |

DA

8. TILBEHØR/RESERVEDELE

| | | |
|--|---|--|
| GARDENA System-accu PBA 18V/45 P4A PBA 18V/72 P4A | Accu til ekstra brug eller til udskift. | Varenr. 14903 Varenr. 14905 |
| GARDENA Accu-hurtigoplader AL 1830 CV P4A | Til hurtig opladning af POWER FOR ALL System accuer PBA 18V..W-.. | Varenr. 14901 |
| GARDENA Forlængerrør | Til forlængelse af teleskoprøret. | Varenr. 1420 |

9. SERVICE

Du kan finde de aktuelle kontaktoplysninger for vores tjeneste på bagsiden og online:

- Danmark: <https://www.gardena.com/dk/support/support/kontakt/>
- Island: <https://www.gardena.com/int/support/advice/contact/>

GARDENA Akkukäyttöinen oppopumppu 2000/2 Clear 18V P4A/Akkukäyttöinen sadevesisäiliöpumppu 2000/2 18V P4A

F

| | |
|---------------------------|----|
| 1. TURVAOHJEET | 62 |
| 2. KOKOONPANO | 64 |
| 3. KÄYTTÖ | 65 |
| 4. HUOLTO | 67 |
| 5. SÄILYTYS | 67 |
| 6. VIKOJEN KORJAUS | 68 |
| 7. TEKNISET TIEDOT | 69 |
| 8. LISÄVARUSTEET/VARAOSAT | 70 |
| 9. HUOLTOPALVELU | 70 |

Alkuperäisohjeen käännös.



Tätä tuotetta saavat käyttää yli 8-vuotiaat lapset sekä henkilöt, joilla on alentunut fyysinen, aistinvarainen tai psyykinen toimintakyky tai puutteelliset tiedot, kun heitä tällöin valvotaan tai kun he ovat saaneet tuotteen turvallista käyttöä koskevat ohjeet ja ymmärtävät käyttöön liittyvät vaarat. Lapset eivät saa leikkiä tuotteen kanssa. Lapset eivät saa

ilman valvontaa tehdä laitteen puhdistusta eikä käyttäjän tehtäviin kuuluvaa huoltoa. Suosittelemme, että tuotetta käyttävät vasta yli 16-vuotiaat.

Määräystenmukainen käyttö:

GARDENA:n akkukäyttöinen pumppu on tarkoitettu veden ottamiseen säiliöistä, kuten uima-altaasta, sadevesisäiliöistä, esim. GARDENA:n sadevesikeräimestä, tai kasteluun suihkulla tai pienellä sadettimella.

Pumppu on kokonaan upotettavissa (vedenpitävästi koteloitu) ja se upotetaan veteen (maksimisyyvyys katso 7. TEKNISET TIEDOT).

Akkuyksikköä (akkua ja akkukotelo) ei saa upottaa veteen.

Tuote ei sovellu pitkäaikaiseen käyttöön.



VAARA!

Syövyttäviä, helposti syttyviä tai räjähdysalttiita nesteitä (esim. bensiiniä, petrolia, nitro-ohennetta), öljyjä, suolavettä, likavettä, polttoöljyä tai elintarvikkeita ei saa pumpata tällä pumpulla.

1. TURVAOHJEET

TÄRKEÄÄ!

Lue käyttöohje huolellisesti ja säilytä se myöhemmä tarvetta varten.

Tuotteessa olevat merkit:



Lue käyttöohje.



Älä upota akkuyksikköä veteen.



Poista akku ennen puhdistusta tai huoltoa.



Laturi: Irrota pistoke välittömästi verkosta, jos johto on vaurioitunut tai katkennut.

Yleiset turvaohjeet

Laturin sähköturvallisuus



VAARA! Sähköisku!
Loukkaantumiswaara sähköiskusta.

→ Virta on syötettävä tuotteeseen vikavirtasuojakytkimellä (vvs), jonka nimellinen laukaisuvirta on enintään 30 mA.

Turvallinen käyttö

Veden lämpötila ei saa olla yli 35 °C.

Pumppua ei saa käyttää, jos vedessä on ihmisiä.

Nesteen liikaantuminen voi johtua voiteluaineiden valumisesta ulos.

Suojakytkin

Kuivakäyntisuoja: jos vettä ei pumpata, (alivirta) kytkee pumpun automaattisesti pois päältä.

Jotta kuivakäynti huomataan, tasoilla 1 ja 2 tapahtuu sekunnin pituinen huomattava tehonkorotus noin 60 sekunnin välein.

Jos pumppu ei useammakaan imurytyksen jälkeen pumpkaa vettä, on letkussa todennäköisesti ilmaa.

→ Käynnistä pumppu vedessä lyhyesti kerran ilman letkua.



Lukkiutumissuoja: Jos moottori lukkiutuu (ylivirta), pumppu kytkeytyy automaattisesti pois päältä.

→ Käännä GARDENA-huoltopalvelun puoleen.

Automaattinen ilmanpoisto: tämä pumppu on varustettu ilmanpoistoventtiilillä, joka poistaa mahdollisen ilmakuplan pumpusta. Toiminnallisista syistä voi näin tyyppikilven yläpuolelta valua lyhyen aikaa hieman vettä ulos.

Lisänä olevat turvaohjeet

Akkuja ja akkulateureita koskeva turvavaroitus

-  **Lue kaikki turvavaroitukset ja turvaohjeet.**
Ohjeiden ja varoitusten noudattamisen laiminlyöminen voi johtaa sähköiskuihin, tulipaloon ja/tai vakavaan tapaturmaan.
- **Säilytä nämä ohjeet turvallisessa paikassa.**
Käytä akkulaturia vain, jos olet tutustunut sen kaikkiin toimintoihin ja pystyt käyttämään sitä rajoituksetta tai olet saanut asianmukaiset ohjeet.
- **Älä käytä tuotetta räjähdysherkissä ympäristöissä.**
- **Valvo lapsia laitteen käytön, puhdistuksen ja huollon aikana.** Näin voidaan varmistaa, että lapset eivät leiki akkulaturilla.
- **Lataa ainoastaan POWER FOR ALL -järjestelmän tyyppiin PBA 18 V:n Li-ion-akkuja, joiden kapasiteetti on 1,5 Ah (vähintään 5 akkukennoa).** Akkujännitteen on sovittava akkulaturin akun latausjännitteeseen. Älä lataa akkuja, joita ei ole tarkoitettu uudelleenladattaviksi.
Muuten on olemassa tulipalon ja räjähdysvaara.
-  **Käytä akkulaturia vain suljetuissa tiloissa ja pidä se etäällä kosteudesta.** Veden pääsy akkulatureihin lisää sähköiskun vaaraa.
- **Pidä akkulatureita puhtaina.** Liika aiheuttaa sähköiskun vaaran.
- **Tarkista aina akkulatureita, kaapeli ja pistoke ennen käyttöä.** Älä käytä akkulatureita, jos havaitset vaurioita. Älä avaa akkulatureita itse ja varmista, että vain pätevä henkilöstö tekee korjaukset käyttämällä ainoastaan alkuperäisiä varaosia. Vaurioituneet akkulatureit, johdot ja pistokkeet lisäävät sähköiskun vaaraa.
- **Älä käytä akkulatureita herkästi syttyvillä pinnoilla (esim. paperi, tekstiilit) tai herkästi syttyvissä ympäristöissä.**
Latauksen aikana tapahtuva akkulaturein kuumeneminen aiheuttaa tulipalovaaran.
- **Jos liitäntäkaapeli on vaihdettava, anna se GARDENAN tai GARDENA-sähkötyökalujen valtuutetun huoltoliikkeen tehtäväksi turvallisuusrisien välttämiseksi.**
- **Nämä turvavaroitukset koskevat vain POWER FOR ALL -järjestelmän 18 V:n litiumioniakkuja.**
- **Lataa akut vain valmistajan suosittelemilla akkulatureilla.**
Muuhun akkutyypin sopiva akkulature voi aiheuttaa tulipalovaaran, jos sitä käytetään muiden akkujen kanssa.
- **Jos akku on vaurioitunut tai sitä käytetään väärin, siitä voi tulla myös höyryä.** Varmista, että alue on hyvin tuuletettu, ja hakeudu lääkäriin, jos havaitset haittavaikutuksia. Höyryt voivat ärsyttää hengitysteitä.
- **Jos akku on viallinen, siitä voi vuotaa nestettä, joka voi kastella myös vieressä olevat esineet.**

Tarkista vaurioituneet osat. Puhdista tai vaihda ne tarvittaessa.

- **Jos akkuja käytetään väärin tai se on vahingoittunut, akusta voi tihkua syttyvää nestettä.** Vältä sen koskettamista. Jos akkuneustettä joutuu iholle, huuhtelee ihoalue vedellä. Jos nestettä joutuu silmiin, hakeudu lisäksi lääkärin hoitoon.
Akkuneste voi aiheuttaa ihoärsytystä tai palovammoja.
- **Käytä akkuja vain POWER FOR ALL -järjestelmää käyttävien valmistajien tuotteiden kanssa.**
POWER FOR ALL -merkityt 18 V:n akut ovat täysin yhteensopivia seuraavien tuotteiden kanssa: kaikkien 18 V:n POWER FOR ALL -järjestelmää käyttävien valmistajien tuotteet.
- **Noudata tuotteen käyttöoppaassa annettuja akkusuosituksia.** Tämä on ainoa tapa käyttää akkuja ja tuotetta turvallisesti ja suojata akut vaaralliselta ylikuormitukselta.
- **Lataa akut vain valmistajan tai POWER FOR ALL -järjestelmää käyttävien kumppanien suosittelemilla akkulatureilla.**
Tiettyyn akkutyypin sopiva akkulature voi aiheuttaa tulipalovaaran, jos sitä käytetään muiden akkujen kanssa (akkutyypit: PBA 18 V jne./Yhteensopivat akkulatureit: AL 18 jne.).
- **Akku toimitetaan osittain ladattuna.**
Jotta akun suorituskyky olisi paras mahdollinen, lataa akku täyteen, ennen kuin käytät laitetta ensimmäisen kerran.
- **Säilytä paristot poissa lasten ulottuvilta.**
- **Älä avaa akkuja.** Tämä aiheuttaa oikosulkuvaaran.
- **Älä aiheuta akun oikosulkuja.** Kun akkuja ei käytetä, pidä se etäällä paperiliittimistä, kolikoista, avaimista, nautoista, ruuveista tai muista pienistä metalliesineistä, jotka saattavat aiheuttaa yhteyden kosketuspintojen välillä. Akkuliittinten saattaminen keskenään oikosulkuun voi aiheuttaa palovammoja tai tulipalon.
- **Akun koskettimet voivat olla kuumia käytön jälkeen.** Ole varovainen kuumien kontaktien kanssa, kun poistat paristot.
- **Akku voi vahingoittua siihen kohdistuvasta ulkoisesta voimasta tai terävistä esineistä, kuten nautoista tai ruuvimeisseleistä.** Tämä voi aiheuttaa sisäisen oikosulun ja akun palamisen, savuamisen, räjähtämisen tai ylikuumentumisen.
- **Älä koskaan huolla vahingoittuneita akkuja.** Vain valmistaja tai valtuutettu huoltoliike saa huoltaa akkuja.
-  **Älä koskaan kosketa akkua tulelta, lialta, vedeltä, kosteudelta ja kuumudelta, kuten jatkuvalta voimakaalalta auringonvalolta.** On olemassa räjähdys- ja oikosulkuvaara.
- **Käytä ja säilytä akkuja vain olosuhteissa, joissa lämpötila on -20 ... +50 °C.** Älä esimerkiksi jätä akkuja autoon kesällä. Jos lämpötila laskee alle 0 °C:n, joissakin laitteissa saattaa esiintyä tehon heikkenemistä.
- **Lataa akku vain ympäristön lämpötilan ollessa 0 ... +35 °C.** Lataus sallitun lämpötila-alueen ulkopuolella voi vaurioittaa akkuja ja lisätä tulipalon vaaraa.
- **Anna akun jäähtyä käytön jälkeen vähintään 30 minuuttia ennen kuin lataat tai varastoit sen.**



Sähköturvallisuus



VAARA! Sydämenpysähdys!

Tämä tuote tuottaa käytössä sähkömagneettisen kentän. Kenttä voi tietyissä olosuhteissa vaikuttaa aktiivisten tai passiivisten lääkinnällisten implanttien toimintaan. Jotta vakaviin loukkaantumisiin tai kuolemaan johtavien tilanteiden vaara voidaan välttää, lääkinnällistä implanttia käyttävien henkilöiden tulisi ennen tuotteen käyttöä kääntyä lääkäriinsä ja implantin valmistajan puoleen.

Tarkista verkkokaapeli säännöllisesti.

Tarkasta pumppu silmämääräisesti aina ennen käyttöä.

Viallista pumppua ei saa käyttää. Vikatapauksessa anna pumppu ehdottomasti GARDENA-huoltopalvelun tarkastettavaksi.

Suojaa akun kontaktipinnat kosteudelta.

Henkilökohtainen turvallisuus



VAARA! Tukehtumisvaara!

Pienet osat voidaan niellä helposti. Muovipussin vuoksi pienten lasten tukehtumisvaara. Pidä pienet lapset kaukana kokoamisen aikana.

Upota pumppu veteen köydellä renkaaseen kiinnitettynä. Vedä pumppu samalla tavoin ylös.

Tuoteno 14602: vaihtoehtoisesti pumppu voidaan upottaa/vetää ylös teleskooppiputken avulla.

Huomioi veden minimitaso teknisten tietojen mukaan.

Älä käytä pumppua yli 10 minuuttia suljettua painepuolta vastaan (esim. suljettu säätöventtiili).

Älä käytä tuotetta, jos olet väsynyt, tai jos olet alkoholin, huumeiden tai lääkeaineiden vaikutuksen alaisena. Yksikin hetki, jolloin tarkkaavaisuus on herpaantunut, voi johtaa vakaviin vammoihin.

Älä avaa pumppua enempää kuin toimitustilassa (ainoa poikkeus: suodatin ja tukijalka).

Jos syötössä on käytetty likaista vettä, tukijalan ja suodatimen saa irti vain suurella voimankäytöllä ja ilmanpoistoveniili voi jäädä kiinni.

→ Irrota ilmanpoistoveniili tarvittaessa paineilmalla tai langan avulla.

2. KOKOONPANO



VAARA! Henkilövammat!

Loukkaantumisvaara, jos tuote käynnistyy tahattomasti.

→ Poista akku ennen tuotteen asennusta.

Letkun kiinnittäminen (tuoteno 14600):

Letku voidaan kiinnittää pumpun liitäntään ① liitosnipan ② kautta [19 mm (3/4")/25 mm (1")] tai GARDENA-kytkentäjärjestelmän [13 mm (1/2")/15 mm (5/8")/19 mm (3/4")] kanssa.

Letkun kiinnitys liitäntän kautta [kuva A1/A2/A3]:

Parhaan pumppuastehon saat käyttämällä 25 mm (1") letkua.

Liitäntään ② kautta liitetyt 25 mm (1") ja 19 mm (3/4") letkut on kiinnitettävä esimerkiksi GARDENA-letkunkiristimillä, tuoteno 7192/7191.

| Letkun halkaisija | 25 mm (1") | 19 mm (3/4") |
|----------------------------------|--------------------------|------------------------|
| GARDENA Letkunkiristin [kuva A1] | tuoteno 7192 [kuva A2] | tuoteno 7191 [kuva A3] |
| Letkuliitäntä | Irrota liitin kohdasta ① | Älä irrota liitintä |

- Ruuvaa liitosnipa ② tiivisteeseen ④ kanssa pumpun liitäntään ① (irrota 25 mm (1")-letkuissa liitosnipa ② ensin kohdasta ①).
- Työnnä letku liitäntänpaikkaan ② ja kiinnitä se esim. GARDENA-letkunkiristimellä tuoteno 7192/7191.

Letkun liittäminen GARDENAN liitäntäjärjestelmään [kuva A4]:

GARDENAN liitäntäjärjestelmään voidaan kiinnittää 19 mm (3/4")/15 mm (5/8") ja 13 mm (1/2") letkut.

| Letkun halkaisija | Pumpun liitäntä |
|-------------------|---|
| 13 mm (1/2") | GARDENA Pumppuliitäntä-sarja tuoteno 1750 |
| 15 mm (5/8") | GARDENA Pumppuliitäntä-sarja tuoteno 1750 |
| 19 mm (3/4") | GARDENA Pumppuliitäntä-sarja tuoteno 1752 |

→ Kiinnitä letku vastaavalla GARDENA-kytkentäjärjestelmällä.

Teleskooppiputken kytkeminen (tuoteno 14602) [kuva A5]:

Suosittelemme käyttämään puutarhaletkujen liittämiseen GARDENA-letkuliitäntä:

- Tuoteno 18215: 13 mm (1/2") ja 16 mm (5/8") tai
- Tuoteno 18216: 19 mm (3/4") letkuille. Käytettäessä 19-mm-(3/4")-letkuja on tuottomäärä suurin.

Teleskooppiputki on säädettävissä 57 – 77 cm:n pituuteen. Teleskooppiputkea voi pidentää GARDENA-Jatkoputkella, tuoteno 1420, useaan kertaan aina 21 cm verran.

- Ruuvaa teleskooppiputki ③ pumpun liitäntään ①. Varmista, että tasotiiviste ④ on kiinni teleskooppiputken ③ liitoskierteessä ⑤.
- Irrota teleskooppiputken ③ kirstysholkki ⑥.

3. Aseta teleskooppiputki ③ haluttuun korkeuteen.
4. Kierrä kiristysholkki ⑥ jälleen tiukkaan.

Teleskooppiputki ③ on varustettu **GARDENA-sulkuventtiilillä** ⑦. Sulkuventtiiliä ⑦ voidaan käyttää myös pumpun tehon hienosäätöön.

3. KÄYTTÖ



VAARA! Henkilövammat!

Loukkaantumisvaara, jos tuote käynnistyy tahattomasti.

→ Poista akku ennen kuin säädät tai kuljetat tuotetta.

Akun lataus [kuva O1/O2/O3]:



HUOMIO!

→ Huomioi verkkojännite! Virtalähteen jännitteen on vastattava laturin tyyppikilven tietoja.

GARDENA:n akkukäyttöisten pumppujen, tuotenro 14600-20/-61 ja 14602-20/-61, toimitukseen sisältyy yksi akku ja yksi laturi.

Älykkään latausmenetelmän ansiosta akun lataustila tunnistetaan automaattisesti ja se ladataan akun lämpötilan ja jännitteen mukaan optimaalisella latausvirralla.

Näin akkua säästetään ja se pysyy laturissa säilytettäessä aina täydellisesti ladattuna.

1. Avaa kansi ①.
2. Paina lukituksen vapautuspainiketta (A) ja poista akku ② akkukotelosta ③.
3. Kytke akun laturi ④ pistorasiaan.
4. Työnnä akun laturi ⑤ akkuun ⑥.

Jos akun latauksen merkkivalo ④ laturissa vilkkuu vihreänä, akkua ladataan.

Jos akun latauksen merkkivalo ④ laturissa palaa jatkuvasti vihreänä, akku on täynnä

(Latauksen kesto, katso 7. TEKNISET TIEDOT).

5. Tarkasta lataustila ladattaessa säännöllisesti.
6. Jos akku ② on ladattu täyteen, akku ② voidaan irrottaa laturista ④.

Näyttöelementtien merkitykset:

Näyttö laturissa [kuva O3]:

Vilkkuva akun latauksen merkkivalo ④



Lataustoiminto ilmoitetaan akun latauksen merkkivalon ④ vilkkumisella.

Huomautus: Lataustoiminto on vain mahdollinen, kun akun lämpötila on sallitulla latauksen lämpötila-alueella katso 7. TEKNISET TIEDOT.

Jatkuvasti palava akun latauksen merkkivalo ④



Accun latauksen merkkivalon ④ jatkuvasti valo ilmoittaa, että akku on täynnä tai akun lämpötila ei ole sallitulla latauksen lämpötila-alueella eikä sitä sen vuoksi voida ladata. Heti kun sallittu lämpötila-alue saavutetaan, akku ladataan.

Ilman kiinnitettyä akkua akun latauksen merkkivalon ④ jatkuvasti valo ilmoittaa, että virtapistoke on kiinnitetty pistorasiaan ja laturi on käyttövalmis.

Akun varaustilan näyttö tuotteessa [kuva O1/O4]:

Tuotteen käynnistämisen jälkeen näkyviin tulee akun varaustilan näyttö [①, ② ja ③].

| Akun varaustila | Akun varaustilan näyttö |
|--------------------|----------------------------|
| 67 – 100 % ladattu | ①, ② ja ③ palavat vihreänä |
| 34 – 66 % ladattu | ① ja ② palavat vihreänä |
| 11 – 33 % ladattu | ① palaa vihreänä |
| 0 – 10 % ladattu | ① vilkkuu vihreänä |

Jos LED ① vilkkuu vihreänä, akku on ladattava.

Jos vika-LED ④ palaa tai vilkkuu, katso 6. VIKOJEN KORJAUS.

Ohjauspaneeli [kuva O4]:

Virtapainike ⑤:

→ Paina ohjauspaneelin virtapainiketta ⑤.

Pumppu käynnistyy sitä ennen valitulla teholla.

Kun pumppu kytketään päälle, **akun varaustilan näyttö** (①, ②, ③) näkyy **vihreiden ledien**.

④ Tehotasot (Flow-painike) /ajastintoiminto:

Pumpussa on 3 tehotasoa, jotka voidaan valita **Flow-painikkeesta** yksi toisensa jälkeen. Tätä varten Flow-painiketta painetaan aina lyhyesti (noin 0,5 sekuntia).

Tehotasoa vastaten **ledit** (①, ②, ③) **vilkkuvat** 5 sekunnin ajan **sinisinä**.

Kun Flow-painiketta painetaan 3 sekuntia, näkyviin tulee ajastintoiminto.

Tehotasot:

Mode 1 [① palaa sinisenä]:

pumpun teho: maks. 1 100 l/h – maks. 0,4 bar

Accun käyttökerta: n. 70 minuuttia (2,5 Ah akun kanssa).

Täydellinen veden poistamiseen lyhyillä letkuilla, kalvojen imurointiin, kastelukannujen täyttöön tai herkkien kasvien kasteluun.

Mode 2 [① ja ② palavat sinisenä]:

pumpun teho: maks. 1 700 l/h – maks. 1,3 bar

Accun käyttökerta: n. 35 minuuttia (2,5 Ah akun kanssa).

Erinomainen veden poistamiseen pidemmällä letkuilla, kasteluun kastelusuihkulla.

Mode 3 [①, ② ja ③ palavat sinisenä]:

pumpun teho: maks. 2 000 l/h – maks. 2,0 bar

Accun käyttökerta: n. 18 minuuttia (2,5 Ah akun kanssa).

Erinomainen veden poistamiseen korkeuseroilla tai pitkällä letkuilla, kasteluun suihkusta tai sadettimella, puhdistukseen tai puutarhasuihkun syöttöön.

1. Paina **Flow-painiketta** ④ ohjauspaneelistä.

Nykyinen tehotaso näkyy 5 sekunnin ajan.



2. Paina **Flow-painiketta** (M) niin usein ohjauspaneelista, kunnes näkyviin tulee haluttu tehotaso.

Ympäristön olosuhteista riippuen (esim. suora auringonpaiste) pumppu voi aktivoida ylikuumentumissuojan. Tällöin lyhyt viilenemisvaihe voi olla tarpeen ennen kuin pumppu otetaan uudelleen käyttöön.

Ajastintoiminto:

Pumppu voidaan ajastintoiminnolla kytkeä automaattisesti pois päältä 5, 10 tai 15 minuutin kuluttua.

Ilmoitukset ajastimen aikaa valittaessa:

(1) vilkkuu vuorotellen vihreänä ja sinisenä Ajastin 5 minuutissa

(1) ja (2) vilkkuvat vuorotellen vihreänä ja sinisenä Ajastin 10 minuutissa

(1), (2) ja (3) vilkkuvat vuorotellen vihreänä ja sinisenä Ajastin 10 minuutissa

- Pidä **Flow-painiketta** (M) 3 sekuntia painettuna. LED (1) vilkkuu vuorotellen vihreänä ja sinisenä.
- Paina **Flow-painiketta** (M) niin usein ohjauspaneelista, kunnes näkyviin tulee ajastimeen haluttu aika. Ajastintoiminto käynnistyy, jos 5 sekuntiin ei paineta mitään painiketta. Pumppu on toiminnassa ajastimeen valitun ajan ja kytkeytyy sitten automaattisesti pois päältä.

Ilmoitukset ajastintoiminnon käynnistyttyä:

| Ajastinaika 15 min. | Ajastinaika 10 Min. | Ajastinaika 5 Min. | Ajastin näky sinisenä LED-valoina |
|---------------------|---------------------|--------------------|--|
| Noin 15 – 10 min. | Noin 10 – 7 min. | Noin 5 – 3 min. | (1), (2) ja (3) sammuvat yksi toisensa jälkeen |
| Noin 10 – 5 min. | Noin 7 – 3 min. | Noin 3 – 1 min. | (1) ja (2) sammuvat yksi toisensa jälkeen |
| Noin 5 – 0 min. | Noin 3 – 0 min. | Noin 1 – 0 min. | (1) sammuu |

Viimeiset 5 sekuntia sininen LED (1) vilkkuu nopeasti.

Ajastintoiminnon käynnistyttyä näkyy ensin 5 kertaa ajastimen aika sinisenä LED-valoina ja sen jälkeen 1 kerran akun varaustila vihreinä LED-valoina sekunnin ajan.

Ohjeita:

Ajastintoiminto voidaan milloin vain keskeyttää **virtapainikkeesta** painamalla.

Jos akku tyhjenee ajastintoiminnon aikana, pumppu kytkeytyy aikaisemmin pois päältä.

Käyttökohteet:



HUOMIO! Akun tuhoutuminen!

Akkuyksikkö tuhoutuu, jos se upotetaan veteen.

→ Älä upota akkuyksikköä veteen.

Huomioi veden minimitaso (katso 7. TEKNISET TIEDOT).

66

Käyttö matalissa säiliöissä [kuva O5]:

Tuoteno 14600: Pumppu on varustettu pikaliittimellä, joka mahdollistaa suuren läpivirtaustehon.

Tuoteno 14602: Jos sadevesipumppu asennetaan litteään säiliöön esimerkiksi kahluualtaan tyhjentämistä varten, teleskooppiputki voidaan vaihtaa **33,3 mm:n (G1) GARDENA-haaraliittimeen tuoteno 18202.**

- Aseta akkuyksikkö (D) vedellä suojattuun paikkaan.
- Aseta pumppu säiliöön.
- Käynnistä pumppu.

Matalaimu [kuva O6]:

Normaalikäytössä (tukijalalla (9)) saavutetaan noin 25 mm:n loppuvedenkorkeus. Matalaimussa (ilman tukijalkaa (9)) saavutetaan noin 5 mm:n loppuvedenkorkeus.

- Käännä tukijalka (9) vastapäivään ja vedä tukijalka (9) irti (pikasuljin).
- Varmista, että suodatin (10) on asetettu oikein paikoilleen.
- Tukijalan uutta asennusta varten katso 4. HUOLTO. Pumppua ei saa käyttää ilman suodatinta (10).

Veden pumppaaminen säiliöstä [kuva O7]:

Tuoteno 14602: Teleskooppiputken (3) pituus on asetettava niin, että pumppu ei kosketa säiliön pohjaan, näin säiliössä oleva lika ei tukeudu pumppuun.

Liiallisen likaantumisen estämiseksi pumppun tulee riippua noin 10 cm säiliön pohjan yläpuolella.

- Avaa akkukotelon (10) kaari.
- Ripusta akkuyksikkö (D) **ulkopuolelle**, kotelon sivulle tai aseta se sopivaan, tulvimattomaan paikkaan.
- Tuoteno 14600:** Ripusta pumppu köyden avulla säiliöön (älä ripusta kiinni johdosta).

Tuoteno 14602: Ripusta pumppu teleskooppiputkella (3) säiliöön.

- Käynnistä pumppu.

Pumppun käynnistys [kuva O1/O4]:

Käynnistys:

- Avaa kansi (8).
- Aseta akku (B) akkukoteloon (D), niin, että se kiinnittyy kuuluvasti paikoilleen.
- Sulje kansi (8) niin, että se kiinnittyy tuntuvasti paikoilleen. *Varmista, että akkukotelon kansi (8) on täysin kiinni.*
- Paina ohjauspaneelin (P) **virtapainiketta** (S). *Pumppu käynnistyy ja akun varaustilan näyttö näytetään.*

OHJEITA:

Letkun pituudesta ja asennustavasta riippuen voi kestää hetki, kunnes pumppu kuljettaa vettä.

Jos pumppu ei useammakaan imurytyksen jälkeen pumpkaa vettä, on letkussa todennäköisesti ilmaa.

→ Käynnistä pumppu vedessä lyhyesti kerran ilman letkua.

Pysäytys:

- Paina ohjauspaneelin (P) **virtapainiketta** (S). *Pumppu pysähtyy.*
- Paina lukituksen vapautuspainiketta (A) ja poista akku (B) akkukotelosta (D).

4. HUOLTO



VAARA! Henkilövammat!

Loukkaantumisvaara, jos tuote käynnistyy tahattomasti.

→ Poista akku ennen kuin huollat tuotetta.

Pumpun puhdistus:



VAARA! Henkilövammat!

Loukkaantumisvaara ja tuotteen vaurioitumisriski.

→ Älä puhdista tuotetta vesisuihkulla (varsinkaan painepesurin vesisuihkulla).

→ Älä puhdista kemikaaleilla, bensiinillä tai liuotainaineilla. Tämä voi tuhota tärkeitä muoviosia.

→ Puhdista pumppu kostealla liinalla.

Suodattimen puhdistus [kuva M1/M2/M3]:

Likaisen veden kuljettamisen jälkeen suodatin on puhdistettava välittömästi.

1. Käännä tukijalka ⑨ vastapäivään ja vedä tukijalka ⑨ irti (pikasuljin).

2. Käännä suodatinta ⑩ myötäpäivään ja vedä suodatin ⑩ irti (pikasuljin).

3. Puhdista suodatin ⑩ ja tukijalka ⑨ juoksevan veden alla.

4. Paina suodatin ⑩ pumppuun niin, että viivat ④①/④② ovat vastakkain.

5. Käännä suodatinta ⑩ vastapäivään (pikasuljin).

6. Paina tukijalka ⑨ pumppuun niin, että viivat ④①/④② ovat vastakkain.

7. Kierrä tukijalkaa myötäpäivään (pikasuljin).

Pumpua ei saa käyttää ilman suodatinta ⑩.

Akun ja laturin puhdistaminen:

Varmista, että akun ja laturin pinnat ja kontaktit ovat aina puhtaita ja kuivia ennen laturin kiinni kytkemistä.

Älä käytä juoksevaa vettä.

→ **Akun laturi:** Puhdista kosketinpinnat ja muoviosat pehmeällä, kuivalla liinalla.

→ **Akku:** Puhdista välillä tuuletusraot ja akun liitännät pehmeällä, puhtaalla ja kuivalla pensselillä.

5. SÄILYTYS

Käytöstä poistaminen [kuva S1]:

Tuote on säilytettävä lasten ulottumattomissa.

1. Poista akku.
2. Lataa akku.
3. Käännä pumppu ylösalaisin, jotta loput vedet voivat valua ulos.
4. Puhdista pumppu, akkukotelo, akku ja akun laturi (katso 4. HUOLTO).
5. Tilaa säästävää säilytystä varten käännä kaari ⑩ sisään ja työnnä akkukotelo yläkautta sille tarkoitettuun paikkaan pumpussa.
6. Säilytä pumppu, akku ja akun laturi kuivassa, suljetussa ja pakkaselta suojatussa paikassa.

Tuotteen hävittäminen:

(direktiivin 2012/19/EU / S.I. 2013 nro 3113 mukaan)



Tuotetta ei saa hävittää tavallisen kotitalousjätteen mukana. Se on hävitettävä voimassa olevien paikallisten ympäristönsuojelumääräysten mukaisesti.

TÄRKEÄÄ!

→ Hävitä tuote paikallisen kierrätyskeskuksen kautta.

Akun hävittäminen:



Li-ion

GARDENA-akussa on litiumionikennot, jotka on hävitettävä käyttöäin umpeuduttua erillään tavallisesta kotitalousjätteestä.

TÄRKEÄÄ!

→ Hävitä akut paikallisen kierrätyskeskuksen tai keräyspisteiden kautta.

1. Anna litiumionikentöiden tyhjäntä täydellisesti (käännä GARDENA-huoltopalvelun puoleen).
2. Varmista litiumionikentöiden kontaktit oikosulkua vastaan.
3. Hävitä litiumionikentöiden asianmukaisesti.

6. VIKOJEN KORJAUS



VAARA! Henkilövammat!

Loukkaantumisvaara, jos tuote käynnistyy tahattomasti.

→ Poista akku ennen tuotteen virheiden korjausta.



| Ongelma | Mahdollinen syy | Korjaus |
|---|---|--|
| Pumppu käy, mutta ei pumpppaa | Ilma ei pääse poistumaan, koska paineletku on suljettuna. (Mahd. taittunut paineletku). | → Avaa painejohto. (esim. sulkuventtiili, levityslaitteet). |
| | Ilmalukko imukotelossa. | → Odota korkeintaan noin 60 sekuntia, kunnes pumppu on suorittanut itsensä ilmanpoiston, kytke virta päälle tai sammuta tarvittaessa useamman kerran. Jos se ei auta, käynnistä pumppu vedessä lyhyesti kerran ilman letkua. |
| | Tukijalka/suodatin on tukkeutunut. | → Puhdista tukijalka/suodatin. |
| | Vedenpinta käyttönotossa alle minimitason. | → Upota pumppu syvemmälle. |
| Pumppu käy, mutta siirtoteho pienenee äkisti | Tukijalka/suodatin on tukkeutunut. | → Puhdista tukijalka/suodatin. |
| Pumppu ei käynnisty tai pysähtyy. LED (L) vilkkuu vihreänä [kuva O4] | Akku on tyhjä. | → Lataa akku. |
| Pumppu ei käynnisty tai pysähtyy. Vika-LED (M) palaa punaisena [kuva O4] | Akun lämpötila ei ole sallitulla alueella. | → Odota, kunnes akun lämpötila on jälleen 0 °C ... +45 °C. |
| | Kuivakäyntisuoja on lauennut. | → Upota pumppu syvemmälle. |
| | Ohjauspaneelin yllämpötila. | → Anna ohjauspaneelin jäähtyä (esim. siirrä pois auringonpaisteesta). |
| | Letkussa on ilmaa. | → Käynnistä pumppu vedessä lyhyesti kerran ilman letkua. |
| | Akkuun on päässyt vettä. | → Anna akun kuivua suojatussa paikassa. |
| | Akkukotelon akkukontaktien välissä on vesipisaroita tai kosteutta. | → Pyyhi vesipisarot/kosteus kuivalla liinalla pois. |
| | Moottori on jumissa. | → Käänny GARDENA-huoltopalvelun puoleen. |
| Pumppu ei käynnisty tai pysähtyy. Vika-LED (M) vilkkuu punaisena [kuva O4] | Tuote on rikki. | → Käänny GARDENA-huoltopalvelun puoleen. |
| Pumppu ei käynnisty tai pysähtyy. Vika-LED (M) ei pala [kuva O4] | Akku ei ole täysin paikoillaan akun kiinnityksessä. | → Aseta akku täysin paikoilleen akun kiinnitykseen, kunnes se kiinnittyy kuuluvasti paikoilleen. |
| | Akku on rikki. | → Vaihda akku. |
| | Tuote on rikki. | → Käänny GARDENA-huoltopalvelun puoleen. |

| Ongelma | Mahdollinen syy | Korjaus |
|--|--|--|
| Lataustoiminto ei ole mahdollista. Akun latauksen merkkivalo  palaa jatkuvasti [kuva O3] | Akkua ei ole asennettu (oikein). | → Aseta akku oikein paikoilleen laturiin. |
| | Akun kontaktit ovat likaantuneet. | → Puhdista akun kontaktit (esim. kiinnittämällä ja poistamalla akkua useamman kerran. Vaihda akku tarvittaessa). |
| | Akun lämpötila ei ole sallitulla latauksen lämpötila-alueella. | → Odota, kunnes akun lämpötila on jälleen 0 °C ... +45 °C. |
| | Akku on rikki. | → Vaihda akku. |
| Vika-LED  ei pala [kuva O3] | Laturin pistoketta ei ole kytketty (oikein). | → Kytke pistoke (täydellisesti) pistorasiaan. |
| | Pistoke, verkkojohto tai laturi on rikki. | → Tarkasta verkkojännite. Anna tarvittaessa laturi valtuutetun jälleenmyyjän tai GARDENA-huollon tarkastettavaksi. |



HUOMAUTUS:

Käännä muissa häiriötapauksissa GARDENA-huoltopalvelun puoleen. Korjaukset saa suorittaa ainoastaan GARDENA-huoltopalvelu tai GARDENAN valtuuttamat erikoisliikkeet.

7. TEKNISET TIEDOT

KEES VAN DER SPEK
TUIN EN PARKMACHINES → TER AAR

| <i>Akkukäyttöinen pumppu</i> | Yksikkö | Arvo (tuotenumro 14600) | Arvo (tuotenumro 14602) |
|--|---------|-------------------------|-------------------------|
| Maksimituotto | l/h | 2000 | 2000 |
| Maksimipaine | bar | 2,0 | 2,0 |
| Maksimnostokorkeus | m | 20 | 20 |
| Maks. upotussyvyys | m | 1,8 | 1,8 |
| Nesteen maksimilämpötila | °C | 35 | 35 |
| Veden minimitaso käyttöönnotossa tukijalalla/ ilman tukijalkaa (noin) | mm | 50 / 25 | 50 / 25 |
| Loppuveden korkeus tukijalalla / ilman tukijalkaa (noin) | mm | 25 / 5 | 25 / 5 |
| Paino (ilman akkua) | kg | 1,8 | 2,2 |

| <i>Järjestelmäakku</i> | Yksikkö | Arvo (PBA 18V 2,5Ah W-B) |
|--|---------|---|
| Akkujännite | V (DC) | 18 |
| Akkukapasiteetti | Ah | 2,5 |
| Kennojen lukumäärä (Li-ion) | | 5 |
| Sopivat POWER FOR ALL System-akun laturit | | AL 1810 CV / AL 1815 CV / AL 18V-20 / AL 1830 CV / AL 1880 CV / AL 18V-44 |

| <i>Akun laturi</i> | Yksikkö | Arvo (AL 1810 CV) | Arvo (AL 18V-20) |
|---|----------------|--------------------------|-------------------------|
| Verkköjännite | V (AC) | 220 – 240 | 220 – 240 |
| Verkkotaajuus | Hz | 50 – 60 | 50 – 60 |
| Nimellisteho | W | 26 | 50 |
| Akun latausjännite | V (DC) | 18 | 18 |
| Maks. akun latausvirta | mA | 1000 | 2000 |
| Akun latausaika (noin) | | | |
| PBA 18V 2,0Ah W-B | min. | 124 | 64 |
| PBA 18V 2,5Ah W-B | min. | 154 | 79 |
| PBA 18V 4,0Ah W-C | min. | 244 | 124 |
| Akun sallittu lämpötila latauksen aikana | °C | 0 – 45 | 0 – 45 |
| Paino | g | 170 | 210 |
| Suojaluokka | | □ / II | □ / II |
| Sopivat POWER FOR ALL System -akut | | PBA 18V | PBA 18V |

8. LISÄVARUSTEET/VARAOSAT

| | | |
|--|--|--|
| GARDENA-Järjestelmäakku PBA 18V/45 P4A PBA 18V/72 P4A | Akku käyttöajan pidennystä varten tai vaihtoon. | tuotenro 14903 tuotenro 14905 |
| GARDENA:n Akkukäyttöinen pikalaturi AL 1830 CV P4A | Nopeaan POWER FOR ALL System -akun PBA 18V..W-.. lataukseen. | tuotenro 14901 |
| GARDENA-Jatkoputki | Teleskooppiputken pidentämiseen. | tuotenro 1420 |

9. HUOLTOPALVELU

Huoltopalvelumme nykyiset yhteystiedot ovat takasivulla ja verkossa:

- Suomi: <https://www.gardena.com/fi/tukipalvelut/oppaat/palaute/>

GARDENA Accu nedsenkbar pumpe 2000/2 Clear 18V P4A/ Accu regnvannstankpumpe 2000/2 18V P4A

| | |
|--------------------------------|----|
| 1. SIKKERHETSANVISNINGER | 71 |
| 2. MONTASJE | 73 |
| 3. BETJENING | 74 |
| 4. VEDLIKEHOLD | 76 |
| 5. LAGRING | 76 |
| 6. UTBEDRE FEIL | 76 |
| 7. TEKNISKE DATA | 78 |
| 8. TILBEHØR/RESERVEDELER | 79 |
| 9. SERVICE | 79 |

ikke utføres av barn uten tilsyn. Vi anbefaler bruk av produktet først for ungdommer fra og med 16 år.

Riktig anvendelse:

GARDENA Accu-pumpen brukes til å pumpe vann ut av beholdere som f.eks. plaskebasseng, regnvannstanker som f.eks. regnvannsoppsamlere fra GARDENA eller til vanning med dusj eller liten spreder.

Pumpen er fullstendig nedsenkbar (vanntett kapsling) og senkes ned i vannet (maks. nedsenkingsdybde, se 7. TEKNISKE DATA).

Batterienheten (batteri og batteribeholder) må ikke senkes ned i vann.

Produktet er ikke egnet til kontinuerlig drift.

Oversettelse av de originale instruksjonene.



Dette produktet kan brukes av barn fra og med 8 år og personer med reduserte fysiske, sensoriske eller mentale evner, såfremt de er under tilsyn eller er blitt undervist om sikker bruk av produktet og forstår farene som resulterer av dette. Barn skal ikke leke med produktet. Rengjøring og brukervedlikehold skal



FARE!

Saltvann, spillvann, etsende, lett antennelige eller eksplosive stoffer (f.eks. bensin, petroleum, nitrofortynning), oljer, fyringsolje og næringsmidler må ikke pumpes.

1. SIKKERHETSANVISNINGER

VIKTIG!

Les nøye gjennom bruksanvisningen og oppbevar denne til senere bruk.

Symboler på produktet:



Les bruksanvisningen.



Ikke senk batterienheten ned i vann.



Ta av batteriet før rengjøring eller vedlikehold.



For laderen: Trekk straks støpset ut av uttaket hvis ledningen blir skadet eller revet over.

Generelle sikkerhetsanvisninger

Elektrisk sikkerhet for laderen



FARE! Strømstøt!

Fare for personskade på grunn av strømstøt.

→ Produktet må forsynes med strøm via en FI-bryter (RCD) med en nominell utløsningsstrøm på maks. 30 mA.

Sikker drift

Vanntemperaturen skal ikke overskride 35 °C.

Pumpen må ikke brukes når det er personer i vannet.

Smørstoffer som siver ut, kan forurense væsken.

Vernebryter

Tørrkjøringssikring: Når det ikke transporteres noe vann (understrøm), kobles pumpen automatisk ut.

For å oppdage tørrkjøring økes effekten merkbart i nivå 1 og 2 i ca. 1 sekund etter ca. hvert 60. sekund.

Hvis pumpen etter flere sugeforsøk ikke transporterer noe vann, er det sannsynligvis luft i slangen.

→ Start pumpen raskt en gang i vann uten slange.

Blokkeringsvern: Når motoren blokkes (overstrøm), kobles pumpen automatisk ut.



→ Henvend deg til GARDENA service.

Automatisk lufting: Denne pumpen er utstyrt med en luftventil som fjerner ev. luftputer i pumpen. Funksjonsbetinget kan det da sive ut litt vann ovenfor typeskiltet.

NO

Ekstra sikkerhetsanvisninger

Sikkerhetsadvarsler for batterier og batteriladere

-  **Les alle sikkerhetsadvarsler og instruksjoner.** Hvis du ikke følger advarslene og instruksjonene, kan det føre til elektrisk støt, brann og/eller alvorlig personskade.
- **Oppbevar disse instruksjonene på et sikkert sted.** Du må bare bruke batteriladere hvis du er kjent med alle funksjonene og kan bruke dem uten begrensninger, eller hvis du har fått tilstrekkelige instruksjoner.
- **Ikke bruk produktet i eksplosive omgivelser.**
- **Overvåk barn under bruk, rengjøring og vedlikehold.** Dette sikrer at barn ikke leker med batteriladere.
- **Lad kun Li-ion-batterier av POWER FOR ALL-systemtype PBA 18 V med en kapasitet på 1,5 Ah (fra 5 battericeller). Batterispenningen må tilsvare batteriladepenningen til batteriladere. Ikke lad ikke-oppladbare batterier.** Hvis du gjør det, er det risiko for overoppheting og skade.
-  **Bruk batteriladere bare i lukkede rom, og hold den unna fukt.**
Hvis det kommer vann inn i en batterilader, øker faren for elektrisk støt.
- **Hold batteriladere ren.** Smuss fører til fare for elektrisk støt.
- **Kontroller alltid batteriladere, kablet og støpselet før bruk. Ikke bruk batteriladere hvis du oppdager skader. Ikke åpne batteriladere selv. Sørg for at eventuelle reparasjoner bare utføres av kvalifisert personell som utelukkende bruker originale reservedeler.**
Skadede batteriladere, kabler og støpsler øker faren for elektrisk støt.
- **Ikke bruk batteriladere på lett brennbare overflater (f.eks. papir, tekstiler osv.) eller i brennbare omgivelser.**
Det er fare for brann fordi batteriladere varmes opp under drift.
- **Hvis tilkoblingskablet må skiftes ut, må dette utføres av GARDENA eller et autorisert service-senter for GARDENA-maskiner, for å unngå sikkerhetsfarer.**
- **Disse sikkerhetsadvarslene gjelder bare for oppladbare 18 V litiumion-batterier for POWER FOR ALL-systemet.**
- **Lad batteriene bare med batteriladere som er anbefalt av produsenten.** *En batterilader som passer til én type batteri, kan utgjøre en brannfare hvis den brukes med andre batterier.*
- **Damp kan slippe ut hvis batteriet er skadet eller brukes feil. Sørg for at området er godt ventilert, og oppsøk lege dersom du opplever negative virkninger.** *Dampen kan irritere luftveiene.*
- **Hvis batteriet er defekt, kan væske lekke ut og gjøre gjenstander i nærheten våte. Kontroller berørte deler. Rengjør eller bytt dem om nødvendig.**
- **Hvis batteriet brukes på feil måte, eller hvis det er skadet, kan brennbar væske komme ut av batteriet. Unngå kontakt. Skyll med vann hvis**

kontakt oppstår ved et uhell. Oppsøk lege hvis du får væske i øynene.

Væske fra batteriet kan forårsake irritasjon eller brannskader.

- **Bruk bare batteriet i POWER FOR ALL-systempartnerprodukter.**
POWER FOR ALL-merkede 18 V-batterier er fullstendig kompatibel med følgende produkter: Alle 18 V POWER FOR ALL-systempartnerprodukter.
- **Følg batterianbefalingene i bruksanvisningen for produktet.**
 Dette er den eneste måten å bruke batteriet og produktet trygt og beskytte batteriene mot farlig overbelastning på.
- **Du må bare lade batteriene med batteriladere som er anbefalt av produsenten eller av POWER FOR ALL-systempartnere.**
En batterilader som er egnet for en bestemt type batteri, utgjør en brannfare hvis den brukes med andre batterier (batteritype: PBA 18 V osv./Kompatible batteriladere: AL 18 osv.).
- **Batteriet leveres delvis oppladet.**
For å sikre full ytelse må batteriet lades helt opp i batteriladere før du bruker det for første gang.
- **Oppbevar batteriene utilgjengelig for barn.**
- **Ikke åpne batteriet.** *Det er fare for kortslutning.*
- **Batteriet må ikke kortsluttes. Når batteriet ikke er i bruk, må det holdes unna binders, mynter, nøkler, spiker, skruer og andre små metallgjenstander som kan danne en bro mellom batteripolene.**
Kortslutning av batteripolene sammen kan føre til forbrenning eller brann.
- **Batterikontaktene kan være varme etter bruk. Vær oppmerksom på de varme kontaktene når du tar ut batteriet.**
- **Batteriet kan bli skadet av skarpe gjenstander som spiker eller skrutrekkere eller ved å bli utsatt for slag eller støt.**
Det kan oppstå en intern kortslutning som fører til at batteriet brenner, ryker, eksploderer eller overopphetes.
- **Utfør aldri service på skadede batterier.**
Alt vedlikehold av batteriene må bare utføres av produsenten eller et autorisert service-senter.
-  **Beskytt batteriet mot varme, inkludert eksponering for kraftig sollys, flammer, smuss, vann og fuktighet over lengre tid.**
 *Det er fare for eksplosjon og kortslutning.*
- **Batteriet må bare brukes og oppbevares ved en omgivelsestemperatur på mellom -20 °C og +50 °C.**
La for eksempel ikke batteriet ligge i bilen om sommeren. Ved temperaturer under 0 °C kan ytelsen reduseres, avhengig av enheten.
- **Lad batteriet i omgivelsestemperaturer mellom 0 og +35 °C.** *Lading utenfor det tillatte temperaturområdet kan ødelegge batteriet eller øke faren for brann.*
- **La batteriet avkjøles i minst 30 minutter etter bruk før du lader det eller legger det bort for oppbevaring.**

Elektrisk sikkerhet



FARE! HjerTESTANS!

Dette produktet genererer et elektromagnetisk felt under drift. Dette feltet kan under visse betingelser påvirke funksjonen til aktive eller passive medisinske implantater. For å utelukke fare ved situasjoner som kan føre til alvorlige eller dødelige personskader, skal personer med et medisinsk implantat rådføre seg med lege og produsenten av implantatet før bruk av dette produktet.

Kontroller tilslutningskabelen regelmessig.

Foreta alltid en visuell kontroll av pumpen før du starter den.

En pumpe som er skadet må ikke benyttes. La en skadet pumpe i alle fall kontrolleres av GARDENA service.

Beskytt batterikontaktene mot fuktighet.

Personlig sikkerhet



FARE! Fare for kvelning!

Mindre deler kan lett svelges. Plastposer utgjør fare for kvelning for småbarn. Hold småbarn på avstand under monteringen.

Senk pumpen ned i vannet ved å hekte et tau i bøylene. Trekk pumpen opp på samme måte.

Art. 14602: Alternativt kan pumpen senkes ned/trekkes opp ved hjelp av teleskoprøret.

Vær oppmerksom på min. vannnivå iht. tekniske data.

Ikke la pumpen gå lenger enn 10 min. mot lukket trykkside (f. eks. lukket reguleringsventil).

Ikke bruk produktet når du er trøtt eller under påvirkning av narkotika, alkohol eller legemidler. Et øyeblikks uoppmerksomhet under driften kan føre til alvorlige personskader.

Ikke åpne pumpen mer enn tilstanden ved levering (eneste unntak: filteret og støttefoten).

Er det blitt transportert skittent vann, kreves det mye makt for å løsne støttefoten og filteret, og luftventilen kan sitte fast.

→ Løsne luftventilen eventuelt med pressluft eller en metallråd.

NO

2. MONTASJE



FARE! Personskader!

Fare for skade dersom produktet startes utilsiktet.

→ Ta ut batteriet før du monterer produktet.

Koble til slangen (art. 14600):

Slangen kan kobles til pumpe tilkoblingen ① via koblingsnippelen ② [19 mm (3/4")/25 mm (1")] eller via GARDENA pluggsystemet [13 mm (1/2")/15 mm (5/8")/19 mm (3/4")].

Slik tilkople du slangen gjennom tilkoplingsnippelen [fig. A1/A2/A3]:

Når man bruker en 25 mm (1")-slange, har pumpen sin maksimale leveringskapasitet.

25 mm (1")- og 19 mm (3/4")-slanger som tilkoples gjennom tilkoplingsnippelen ②, må festes, for eksempel, ved hjelp av en **GARDENA slangeklemme, art. 7192/7191**.

| Slangediameter | 25 mm (1") | 19 mm (3/4") |
|--------------------------------|--------------------------|-------------------------|
| GARDENA Slangeklemme [fig. A1] | art. 7192 [fig. A2] | art. 7191 [fig. A3] |
| Slangeforbindelse | Skill fra nippelen ved ③ | Ikke skill fra nippelen |

1. Skru koblingsnippelen ② med tetningen ④ på pumpekoblingen ①. (Med 25 mm (1")-slanger skal koblingsnippelen ② kobles av ved ③ først).
2. Skyv slangen på koblingsnippelen ② og fest den f. eks. med en **GARDENA Slangeklemme art. 7192/7191**.

Slik tilkople du slangen via GARDENA slangesystemet [fig. A4]:

Med GARDENA slangesystemet kan 19 mm (3/4")-/15 mm (5/8") og 13 mm (1/2")-slanger tilkoples.

| Slangediameter | Pumpe tilkobling | art. |
|----------------|---------------------------|-----------|
| 13 mm (1/2") | GARDENA Pumpekoblingssett | art. 1750 |
| 15 mm (5/8") | GARDENA Pumpekoblingssett | art. 1750 |
| 19 mm (3/4") | GARDENA Pumpekoblingssett | art. 1752 |

→ Koble til slangen via det tilhørende GARDENA pluggsystemet.

Koble til teleskoprøret (art. 14602) [fig. A5]:

Når det gjelder å koble til en hageslange, anbefaler vi å bruke en **GARDENA-slangekobling**:

- Art. 18215: for 13 mm (1/2") og 15 mm (5/8") hhv.
- Art. 18216: for 19 mm (3/4"). Ved bruk av 19-mm-(3/4")-slangeledninger er ytelsesmengden størst.

Teleskoprøret kan innstilles mellom 57 – 77 cm. Teleskoprøret kan forlenges flere ganger med 21 cm hver gang med **GARDENA Forlengelsesrør art. 1420**.

1. Skru teleskoprøret ③ på pumpekoblingen ①. Pass på at den flate planpakningen ④ sitter i koblingsgjengene ⑤ på teleskoprøret ③.
2. Løsne klemhylsen ⑥ på teleskoprøret ③.
3. Still teleskoprøret ③ inn på ønsket høyde.
4. Skru fast klemhylsen ⑥ igjen.

Teleskoprøret ③ er utstyrt med en **GARDENA stengeventil ⑦**. Stengeventilen ⑦ kan også brukes til å finregulere pumpeeffekten.

3. BETJENING



FARE! Personskader!

Fare for skade dersom produktet startes utilsikket.

→ Ta ut batteriet før du stiller inn eller transporterer produktet.

Lade batteriet [fig. O1/O2/O3]:



OBS!

→ Vær oppmerksom på nettspenningen! Spenningen til strømkilden må stemme overens med spesifikasjonene på laderens typeskilt.

For GARDENA batteridrevne pumper art. 14600-20/-61 og 14602-20/-61 er et batteri og en lader del av leveringsområdet.

Med den intelligente ladeprosessen blir ladetilstanden til batteriet automatisk registrert og ladet med optimal lade-strøm i forhold til av batteritemperaturen og -spenningen.

Slik blir batteriet skånet og forblir alltid helt oppladet når det oppbevares i laderen.

1. Åpne dekslet ①.
2. Trykk på opplåsingstasten ④ og ta batteriet ⑥ ut av batteribeholderen ⑤.
3. Koble batteriladeren ③ til et strømuttak.
4. Skyv batteriladeren ③ på batteriet ⑥.

Når batteriladelampen ④ på laderen blinker grønt, blir batteriet ladet.

Når batteriladelampen ④ på laderen lyser permanent grønt, er batteriet fulladet (Ladevarighet se 7. TEKNISKE DATA).

5. Kontroller ladetilstanden i regelmessige intervaller ved lading.
6. Når batteriet ⑥ er fulladet, kan du koble batteriet ⑥ fra laderen ③.

Betydning av visningselementene:

Visning på laderen [fig. O3]:

Blinkende lys batteriladelampen ④



Ladeprosessen signaliseres med blinking på batteriladelampen ④.

Merk: Lading er kun mulig hvis temperaturen til batteriet ligger innenfor tillatt ladetemperatur-område, se 7. TEKNISKE DATA.

Permanent lys batteriladelampen ④



Det **permanente lyset** på batteriladelampen ④ signaliserer at batteriet er fulladet **eller** at temperaturen til batteriet ligger utenfor tillatt ladetemperatur-område, og batteriet derfor ikke kan lades. Så snart tillatt temperaturområde er nådd, blir batteriet ladet.

Når batteriet ikke er satt inn, signaliserer det **permanente lyset** til batteriladelampen ④ at strømsløyfen er satt i stikkontakten og at laderen er klar til bruk.

Visning av batteriladetilstanden på produktet [fig. O1/O4]:

Når produktet startes, ser du visningen av batteriladetilstanden [①, ② og ③].

| Batteriladetilstand | Visning av batteriladetilstand |
|---------------------|--------------------------------|
| Ladet 67 – 100 % | ①, ② og ③ lyser grønt |
| Ladet 34 – 66 % | ① og ② lyser grønt |
| Ladet 11 – 33 % | ① lyser grønt |
| Ladet 0 – 10 % | ① blinker grønt |

Når LED-en ① blinker grønt, må batteriet lades.

Hvis feil-LED-en ④ lyser eller blinker, se 6. UTBEDRE FEIL.

Betjeningsfelt [fig. O4]:

Av-/På-tast: ⑤

→ Trykk på Av-/På-tasten ⑤ på betjeningsfeltet. Pumpen starter med tidligere valgte effektnivå.

Når pumpen slås på, blir **visningen av batteriladetilstanden** (①, ②, ③) vist med **grønne LED-er**.

④ Effektnivåer (Flow-tast)/Timer-funksjon:

Pumpen har 3 effektnivåer som kan hentes frem etter hverandre med **Flow-tasten**. Trykk raskt på Flow-tasten hver gang (ca. 0,5 sek.).

LED-ene blinker blått i 5 sekunder iht. effektnivå ①, ②, ③.

Hvis Flow-tasten holdes inne i 3 sekunder, blir Timer-funksjonen åpnet.

Effektnivå:

Mode 1 [① lyser blått]:

pumpeeffekt: maks. 1100 l/t – maks. 0,4 bar

Batteriets gangtid: ca. 70 minutter (med 2,5 Ah batteri). Ideell for å fjerne vann med korte slanger, suge av folier, fylle vannkanner eller vanne ømfintlige planter.

Mode 2 [① og ② lyser blått]:

pumpeeffekt: maks. 1700 l/t – maks. 1,3 bar

Batteriets gangtid: ca. 35 minutter (med 2,5 Ah batteri). Ideell for å fjerne vann med lengre slanger, vanning med sprederhode.

Mode 3 [①, ② og ③ lyser blått]:

pumpeeffekt: maks. 2000 l/t – maks. 2,0 bar

Batteriets gangtid: ca. 18 minutter (med 2,5 Ah batteri). Ideell for fjerning av vann med høydeforskjeller eller lange slanger, vanning med dusj eller sprede, rengjøring av eller vannlilførsel til hagedusj.

1. Trykk på **Flow-tasten** ④ på betjeningsfeltet.

Det aktuelle effektnivået vises i 5 sekunder.

2. Trykk på **Flow-tasten** ④ på betjeningsfeltet helt til det ønskede effektnivået vises.

Avhengig av omgivelsesbetingelsene (f. eks. direkte sollys) kan pumpen aktivere overopphetingsvernet. Det kan da være nødvendig med en kort avkjølingsfase før den tas i bruk igjen.

Timer-funksjon:

Med Timer-funksjonen kan pumpen slås av automatisk etter 5, 10 eller 15 minutter.

Visninger ved valg av Timer-tiden:

Ⓜ blinker vekselvis grønt og blått Timer på 5 minutter

Ⓜ og Ⓝ blinker vekselvis grønt og blått Timer på 10 minutter

Ⓜ, Ⓝ og Ⓞ blinker vekselvis grønt og blått Timer på 15 minutter

- Hold **Flow-tasten** Ⓜ inne i 3 sekunder.
LED Ⓜ blinker vekselvis grønt og blått.
- Trykk på **Flow-tasten** Ⓜ på betjeningsfeltet helt til ønsket Timer-tid vises.
Hvis ingen tast trykkes i løpet av 5 sekunder, starter Timer-funksjonen. Pumpen går i henhold til den valgte Timer-tiden og slås deretter automatisk av.

Visningene etter start av Timer-funksjonen:

| Timer-tid 15 min. | Timer-tid 10 min. | Timer-tid 5 min. | Timer-visning i blå LED-er |
|----------------------|----------------------|---------------------|---|
| Ca. 15 – 10 min. | Ca. 10 – 7 min. | Ca. 5 – 3 min. | Ⓜ, Ⓝ og Ⓞ slukker etter hverandre |
| Ca. 10 – 5 min. | Ca. 7 – 3 min. | Ca. 3 – 1 min. | Ⓜ og Ⓝ slukker etter hverandre |
| Ca. 5 – 0 min. | Ca. 3 – 0 min. | Ca. 1 – 0 min. | Ⓜ slukker |

De siste 5 sekundene blinker den blå LED-en Ⓜ raskt.
Når Timer-funksjonen er startet, vises først Timer-tiden 5 ganger i blå LED-er og deretter batteriladetilstanden 1 gang i grønne LED-er i ett sekund.

Merk:

Timer-funksjonen kan når som helst avbrytes ved å trykke på **Av-/På-tasten**.

Hvis batteriet blir tomt under Timer-funksjonen, slås pumpen av før tiden.

Bruk:



OBS! Batteriet ødelegges!

Batterienheten ødelegges dersom den senkes ned i vann.

→ Ikke senk batterienheten i vann.

Vær obs på min. vannnivå (se 7. TEKNISKE DATA).

Bruk i flate beholdere [fig. O5]:

Art. 14600: Pumpen er utstyrt med en slangekobling som sørger for høy gjennomstrømning.

Art. 14602: Hvis regnvanntankpumpen er plassert i flate beholdere, f.eks. for å tømme et badebasseng, kan

teleskoprøret fjernes og erstattes med en **33,3 mm (G1) GARDENA-krankobling art. 18202**.

- Still batterienheten Ⓜ på et sted beskyttet mot vann.
- Still pumpe i beholderen.
- Start pumpen.

Flat avsugning [fig. O6]:

I normal drift (med støttefot Ⓞ) oppnås et gjenværende vannnivå ca. 25 mm. Ved flat avsugning (uten støttefot Ⓞ) oppnås et gjenværende vannnivå ca. 5 mm.

- Drei støttefoten Ⓞ mot urviserens retning og trekk av støttefoten Ⓞ (bajonettlås).
- Pass på at filteret Ⓜ er satt inn korrekt.
- For ny montering av støttefoten, se 4. VEDLIKEHOLD. Pumpen må ikke drives uten filteret Ⓜ.

Pumpe vann ut av beholder [fig. O7]:

For art. 14602: Teleskoprørets lengde Ⓞ bør innstilles slik at pumpen ikke berører bunnen i beholderen, slik at skitt i beholderen holdes borte fra pumpen.

Pumpen må henge ca. 10 cm over beholderbunnen for å forhindre overstadig forurensning.

- Åpne bøylen på batteribeholderen Ⓞ.
- Hekt batterienheten Ⓜ på **utsiden**, på siden av beholderen, eller still den på et egnet sted som er sikret mot oversvømmelse.
- For art. 14600:** bruk et tau til å henge pumpen i beholderen (ikke heng den i ledningen).

For art. 14602: bruk teleskoprøret Ⓞ til å henge pumpen i beholderen.

- Start pumpen.

Start pumpen [fig. O1/O4]:

Starte:

- Åpne dekslet Ⓞ.
- Sett batteriet Ⓜ inn i batteribeholderen Ⓞ til du hører at det smetter på plass.
- Lukk lokket Ⓞ til du kjenner at det smetter på plass.
Sørg for at lokket Ⓞ til batteribeholderen er helt lukket.
- Trykk på **På/Av-tasten** Ⓞ på betjeningsfeltet Ⓞ.
Pumpen starter og batteriladetilstanden vises.

MERK:

Avhengig av slangens lengde og hvordan den er lagt, kan det ta litt tid før pumpen transporterer vannet.

Hvis pumpen etter flere sugeforsøk ikke transporterer noe vann, er det sannsynligvis luft i slangen.

→ Start pumpen raskt en gang i vann uten slange.

Stoppe:

- Trykk på **På/Av-tasten** Ⓞ på betjeningsfeltet Ⓞ.
Pumpen stanser.
- Trykk på opplåsingstasten Ⓜ og ta batteriet Ⓜ ut av batteribeholderen Ⓞ.

NO

4. VEDLIKEHOLD



FARE! Personskader!

Fare for skade dersom produktet startes utilsikket.

→ Ta ut batteriet før du vedlikeholder produktet.

Rengjøre pumpen:



FARE! Personskader!

Fare for personskader og risiko for skade på produktet.

→ Produktet må ikke rengjøres med vannstråle (spesielt ikke med høytrykk).

→ Ikke bruk kjemikalier, inkl. bensin eller løsningsmidler, til rengjøring. Enkelte av dem kan ødelegge viktige plastdeler.

→ Rengjør pumpen med en fuktig klut.

Rengjøre filter [fig. M1/M2/M3]:

For å garantere kontinuerlig, feilfri drift, skal filteret ⑩ rengjøres i regelmessige intervaller.

Etter transport av skittent vann må filteret rengjøres omgående.

1. Drei støttefoten ⑨ mot urviserens retning og trekk av støttefoten ⑨ (bajonettlås).
2. Vri filteret ⑩ i urviserens retning og trekk av filteret ⑩ (bajonettlås).
3. Rengjør filteret ⑩ og støttefoten ⑨ under rennende vann.
4. Trykk filteret ⑩ inn i pumpen slik at strekene ①/② ligger overfor hverandre.
5. Vri filteret ⑩ mot urviserens retning (bajonettlås).
6. Trykk støttefoten ⑨ på pumpen slik at strekene ③/④ ligger overfor hverandre.
7. Vri støttefoten i urviserens retning (bajonettlås).

Pumpen må ikke drives uten filteret ⑩.

Rengjøre batteri og batterilader:

Se til at overflaten og kontaktene til batteriet og batteriladere alltid er rene og tørre før du kobler til batteriladere.

Ikke bruk rennende vann.

→ **Batterilader:** Rengjør kontaktene og plastdelene med en myk, tørr klut.

→ **Batteri:** Rengjør luftslissene og tilkoblingene til batteriet av og til med en myk, ren og tørr pensel.

5. LAGRING

Ta ut av bruk [fig. S1]:

Produktet må oppbevares utilgjengelig for barn.

1. Ta ut batteriet.
2. Lad batteriet.
3. Snu pumpen på hodet slik at restvannet kan renne ut.
4. Rengjør pumpen, batteribeholderen, batteriet og batteriladere (se 4. VEDLIKEHOLD).
5. For plassbesparende oppbevaring slår du inn bøylen ⑪ og skyver batteribeholderen ovenfra på det tiltenkte festet på pumpen.
6. Oppbevar pumpen, batteriet og batteriladere på et tørt, lukket og frostsikkert sted.

Kassering av produktet:

(iht. direktiv 2012/19/EU / S.I. 2013 No. 3113)



Produktet skal ikke kastes sammen med vanlig husholdningsavfall. Det må kastes i henhold til de gjeldende lokale miljøforskriftene.

KEES VAN DER SPEK
TUIN EN PARKMACHINES - TER AAR

VIKTIG!

→ Kast produktet via eller på den lokale resirkuleringsinnsamlingsstasjonen.

Avfallshåndtering av batteriet:



GARDENA-batteriet inneholder litiumion-elementer, som ved utløp av levetiden skal kastes separat fra det normale husholdningsavfallet.

Li-ion

VIKTIG!

→ Kast batteriene via eller på den lokale resirkuleringsinnsamlingsstasjonen.

1. Lad litiumionelementene fullstendig ut (henvend deg til GARDENA service).
2. Sikre litiumionelementkontakter mot kortslutning.
3. Kast litiumionelementene på fagmessig riktig måte.







6. UTBEDRE FEIL



FARE! Personskader!

Fare for skade dersom produktet startes utilsikket.

→ Ta ut batteriet før du utbedrer feil på produktet.

| Problem | Mulig årsak | Utbedring |
|--|--|---|
| Pumpen går, men leverer ikke | Luft kan ikke slippe ut da trykkledningen er stengt. (Evt. knekket trykkslange). | → Åpne trykkledningen. (f. eks. stengeventil, leveringsenheter). |
| | Luftpute i sugefot. | → Vent i maks. 60 sekunder til pumpen har luftet seg selv, slå ev Av/På flere ganger. Hjelper ikke dette, må du starte pumpen kort i vann uten slangen. |
| | Støttefoten/filteret er tilstoppet. | → Rengjør støttefoten/filteret. |
| | Vannnivå ved igangsetting under minimum vannnivå. | → Senk pumpen lenger ned. |
| Pumpe går, men leveringskapasitet reduseres plutselig | Støttefoten/filteret er tilstoppet. | → Rengjør støttefoten/filteret. |
| Pumpen starter ikke eller stopper. LED  blinker grønt [fig. O4] | Batteriet er tomt. | → Lad batteriet. |
| Pumpen starter ikke eller stopper. Feil-LED  lyser rødt [fig. O4] | Batteritemperaturen er utenfor det tillatte området. | → Vent til batteritemperaturen ligger mellom 0 °C – +45 °C igjen. |
| | Tørkjøringssikringen er utløst. | → Senk pumpen lenger ned. |
| | Overtemperatur på betjeningsfeltet. | → La betjeningsfeltet bli avkjølt (f. eks. ta det ut av sola). |
| | Det er luft i slangen. | → Start pumpen raskt en gang i vann uten slange. |
| | Det har trengt vann inn i batteriet. | → La batteriet tørke på et beskyttet sted. |
| | Det er vanndråper eller fuktighet mellom batterikontaktene i batteribeholderen. | → Fjern vanndråpene/fuktigheten med en tørr klut. |
| | Motoren er blokkert. | → Henvend deg til GARDENA service. |
| Pumpen starter ikke eller stopper. Feil-LED  blinker rødt [fig. O4] | Produktet er defekt. | → Henvend deg til GARDENA service. |
| Pumpen starter ikke eller stopper. Feil-LED  lyser ikke [fig. O4] | Batteriet er ikke satt helt inn i batterioptaket. | → Sett batteriet helt inn i batterioptaket til du hører at det smetter på plass. |
| | Batteriet er defekt. | → Skift ut batteriet. |
| | Produktet er defekt. | → Henvend deg til GARDENA service. |
| Lading er ikke mulig. Batteriladelampen  lyser permanent [fig. O3] | Batteriet er ikke satt (riktig) på. | → Sett batteriet riktig på laderen. |
| | Batterikontaktene er skitne. | → Rengjør batterikontaktene (f. eks. ved å koble batteriet til og fra flere ganger. Skift ev. ut batteriet). |
| | Batteritemperaturen er utenfor det tillatte ladetemperaturområdet. | → Vent til batteritemperaturen ligger mellom 0 °C – +45 °C igjen. |
| | Batteriet er defekt. | → Skift ut batteriet. |
| Batteriladelampen  lyser ikke [fig. O3] | Strømsøpelet til laderen er ikke satt (riktig) inn. | → Sett strømsøpelet (helt) inn i stikkontakten. |
| | Stikkontakt, strømledning eller lader er defekt. | → Kontroller nettspenningen. Få ev. laderen kontrollert av en autorisert forhandler eller av GARDENA Service. |



MERK:

Henvend deg til GARDENA servicesenter ved andre feil. Reparasjoner skal kun foretas av GARDENA servicesentre samt fagforhandlere som er autorisert av GARDENA.

NO

7. TEKNISKE DATA

| <i>Accu-pumpe</i> | Enhet | Verdi (art. 14600) | Verdi (art. 14602) |
|---|--------------|---------------------------|---------------------------|
| Maks. leveringskapasitet | l/h | 2000 | 2000 |
| Maks. trykk | bar | 2,0 | 2,0 |
| Maks. transporthøyde | m | 20 | 20 |
| Maks. nedsenkingsdybde | m | 1,8 | 1,8 |
| Maks. væsketemperatur | °C | 35 | 35 |
| Min. vannivå ved igangsetting med støttefot/uten støttefot (ca.) | mm | 50 / 25 | 50 / 25 |
| Gjenværende vannivå med støttefot/uten støttefot (ca.) | mm | 25 / 5 | 25 / 5 |
| Vekt (uten batteri) | kg | 1,8 | 2,2 |

NO

| <i>Systembatteri</i> | Enhet | Verdi (PBA 18V 2,5Ah W-B) |
|--|--------------|---|
| Batterispenning | V (DC) | 18 |
| Batterikapasitet | Ah | 2,5 |
| Antall celler (Li-Ion) | | 5 |
| Egnede POWER FOR ALL System batteriladere | | AL 1810 CV / AL 1815 CV / AL 18V-20 / AL 1830 CV / AL 1880 CV / AL 18V-44 |

KEES VAN DER SPEK
TUIN EN PARKMACHINES • TER AAR

| <i>Batterilader</i> | Enhet | Verdi (AL 1810 CV) | Verdi (AL 18V-20) |
|---|--------------|---------------------------|--------------------------|
| Nettspenning | V (AC) | 220 – 240 | 220 – 240 |
| Nettfrekvens | Hz | 50 – 60 | 50 – 60 |
| Nominell effekt | W | 26 | 50 |
| Batteriladespenning | V (DC) | 18 | 18 |
| Maks. batteri-ladestrøm | mA | 1000 | 2000 |
| Batteriladetid (ca.) | | | |
| PBA 18V 2,0Ah W-B | min. | 124 | 64 |
| PBA 18V 2,5Ah W-B | min. | 154 | 79 |
| PBA 18V 4,0Ah W-C | min. | 244 | 124 |
| Tillatt batteritemperatur under lading | °C | 0 – 45 | 0 – 45 |
| Vekt | g | 170 | 210 |
| Verneklasse | | □ / II | □ / II |
| Egnede POWER FOR ALL System batterier | | PBA 18V | PBA 18V |

8. TILBEHØR/RESERVEDELER

| | | |
|--|--|--|
| GARDENA Systembatteri PBA 18V/45 P4A PBA 18V/72 P4A | Batteri for ekstra driftstid eller til utskiftning. | art. 14903 art. 14905 |
| GARDENA Batteri-hurtiglade AL 1830 CV P4A | For rask lading av POWER FOR ALL System-batterier PBA 18V..W-.. | art. 14901 |
| GARDENA Forlengelsesrør | For forlengelse av teleskoprøret. | art. 1420 |

9. SERVICE

NO

Du finner gjeldende kontaktinformasjon for tjenesten vår på baksiden og på internett:

- Norge: <https://www.gardena.com/no/stotte/rad/kontakt/>

KEES VAN DER SPEK
TUIN EN PARKMACHINES ✦ TER AAR

GARDENA Pompa sommersa a batteria 2000/2 Clear 18V P4A/ Pompa per cisterna a batteria 2000/2 18V P4A

| | |
|----------------------------------|----|
| 1. NORME DI SICUREZZA | 80 |
| 2. MONTAGGIO | 82 |
| 3. UTILIZZO | 83 |
| 4. MANUTENZIONE | 85 |
| 5. CONSERVAZIONE | 86 |
| 6. ELIMINAZIONE DEI GUASTI | 86 |
| 7. DATI TECNICI | 88 |
| 8. ACCESSORI/RICAMBI | 89 |
| 9. ASSISTENZA | 89 |

eseguire la manutenzione del prodotto solo sotto la supervisione di un adulto. Si sconsiglia l'utilizzo del prodotto da parte di adolescenti di età inferiore a 16 anni.

Destinazione d'uso:

La **Pompa a batteria GARDENA** è pensata per prelevare acqua da recipienti, come ad es. piscinette, da bidoni per acqua piovana come ad es. la cisterna per acqua piovana GARDENA, oppure per irrigare con una doccia o un piccolo irrigatore.

La pompa è a tenuta stagna e va tenuta immersa nell'acqua (Immersione max., vedi 7. DATI TECNICI).

L'unità batteria (batteria e relativo vano) non può essere immersa.

Il prodotto non è adatto a un utilizzo continuo.

Traduzione delle istruzioni originali.



Questo prodotto può essere utilizzato da bambini dagli 8 anni in su nonché da persone con capacità fisiche, sensoriali o mentali ridotte o con un bagaglio ristretto di esperienze e conoscenze, purché vengano supervisionati e siano stati istruiti circa l'utilizzo sicuro del prodotto e i pericoli legali al suo uso. Non lasciare giocare i bambini con questo prodotto. Ai bambini è consentito pulire ed



PERICOLO!

Non deve essere impiegata per aspirare acqua salata o sporca, liquidi corrosivi, infiammabili o esplosivi (come benzina, petrolio, diluenti alla nitro), olii, gasolio o prodotti alimentari.

1. NORME DI SICUREZZA

IMPORTANTE!

Si prega di leggere attentamente le istruzioni per l'uso e di conservarle per rileggerle.

Simboli sul prodotto:



Leggere le istruzioni per l'uso.



Non immergere l'unità batteria nell'acqua.



Rimuovere la batteria prima della manutenzione o della pulizia.



Per il caricabatterie: Togliere subito la spina dalla rete se il cavo è stato danneggiato o tagliato.

Norme generali di sicurezza

Sicurezza elettrica del caricabatteria



PERICOLO! Scossa di corrente!
Pericolo di lesioni causate da scossa di corrente!

→ Il prodotto deve essere alimentato da un interruttore differenziale (RCD) con corrente operativa nominale di massimo 30 mA.

Funzionamento più sicuro

La temperatura dell'acqua non deve essere superiore a 35 °C.

La pompa non può essere utilizzata quando si trovano persone in acqua.

Il liquido può essere sporcato da lubrificanti che fuoriescono.

Interruttore automatico

Dispositivo di sicurezza contro il funzionamento a secco: quando non viene pompata acqua (sottocorrente), la pompa si spegne automaticamente.

Per rilevare il funzionamento a secco, la potenza viene aumentata notevolmente nei livelli 1 e 2 per circa 1 secondo ogni 60 secondi.

Se la pompa non alimenta acqua dopo vari tentativi di aspirazione, probabilmente è presente aria nel tubo.

→ Avviare la pompa nell'acqua una volta brevemente senza tubo.

Protezione in caso di blocco motore: in caso di blocco del motore (sovracorrente), la pompa si spegne automaticamente.

→ Rivolgersi all'Assistenza Clienti GARDENA.

Sfiato automatico: questa pompa è dotata di una valvola di sfiato che elimina un'eventuale sacca d'aria presente nella pompa. Per motivi legati al funzionamento, al di sopra della targhetta può così fuoriuscire una quantità ridotta d'acqua.

Norme di sicurezza aggiuntive

Norme di sicurezza per batterie e caricabatterie

-  **Leggere tutte le norme di sicurezza e le istruzioni.** La mancata osservanza delle avvertenze e delle istruzioni può dare luogo a scosse elettriche, incendi e/o gravi lesioni.
- **Conservare queste istruzioni in un luogo sicuro.** Utilizzare il caricabatterie solo se se ne conoscono tutte le funzioni e se si è in grado di eseguirle senza limitazioni o si sono ricevute istruzioni adeguate.
- **Non utilizzare il prodotto in ambienti soggetti a rischio di esplosioni.**
- **Tenere sotto controllo i bambini durante l'uso, la pulizia e la manutenzione.** In questo modo si eviterà che i bambini giochino con il caricabatterie.
- **Caricare solo batterie agli ioni di litio del sistema POWER FOR ALL tipo PBA 18 V con una capacità di 1,5 Ah o superiore (5 celle o più).** La tensione della batteria deve corrispondere alla tensione indicata sul caricabatterie. Non caricare batterie non ricaricabili. Altrimenti, vi è il rischio di incendio o esplosione.
-  **Utilizzare il caricabatterie solo in ambienti chiusi e tenerlo lontano dall'umidità.** L'ingresso di acqua in un caricabatterie aumenta il rischio di scosse elettriche.
- **Tenere pulito il caricabatterie.** La sporcizia alimenta il rischio di scosse elettriche.
- **Controllare sempre il caricabatterie, il cavo e la spina prima dell'uso.** Non utilizzare il caricabatterie se si notano danni. Non aprire il caricabatterie di propria iniziativa, assicurarsi che le riparazioni vengano eseguite solo da personale qualificato e utilizzando esclusivamente ricambi originali. Caricabatterie, cavi e spine danneggiati aumentano il rischio di scosse elettriche.
- **Non utilizzare il caricabatterie su superfici facilmente infiammabili (ad es. carta, tessuti, ecc.) o in ambienti infiammabili.** Rischio di incendio dovuto al riscaldamento del caricabatteria durante il funzionamento.
- **Se è necessario sostituire il cavo di collegamento, l'operazione deve essere effettuata da GARDENA o da un centro di assistenza autorizzato per gli**

utensili elettrici GARDENA, onde evitare rischi per la sicurezza.

- **Queste norme di sicurezza si applicano solo alle batterie agli ioni di litio da 18 V del sistema POWER FOR ALL.**
- **Caricare le batterie solo con i caricabatterie consigliati dal produttore.** Un caricabatterie adatto a un tipo di batteria può comportare un rischio di incendio se viene utilizzato con batterie diverse.
- **Se la batteria è danneggiata o utilizzata in modo improprio, possono anche fuoriuscire vapori. Assicurarsi che l'area sia ben ventilata e rivolgersi a un medico in caso di effetti avversi.** I vapori possono irritare il sistema respiratorio.
- **Se la batteria è difettosa, il liquido può fuoriuscire bagnando gli oggetti adiacenti. Controllare le parti interessate.** Se necessario, pulirli o sostituirli.
- **Se il prodotto viene utilizzato in modo errato o se la batteria è danneggiata, può fuoriuscire liquido infiammabile dalla batteria; evitare il contatto.** Qualora il contatto avvenisse, sciogliere la parte con acqua. **Se il liquido entra in contatto con gli occhi, consultare un medico.** Il liquido fuoriuscito dalla batteria potrebbe causare irritazioni o ustioni.
- **Utilizzare la batteria solo per i prodotti dei partner del sistema POWER FOR ALL.** Le batterie da 18 V contrassegnate POWER FOR ALL sono completamente compatibili con i seguenti prodotti: tutti i prodotti dei partner del sistema POWER FOR ALL 18 V.
- **Attenersi alle raccomandazioni sulla batteria riportate nel manuale dell'operatore del prodotto.** Questo è l'unico modo per utilizzare la batteria e il prodotto in modo sicuro e per proteggere le batterie da sovraccarichi pericolosi.
- **Caricare le batterie solo con caricabatterie consigliati dal produttore o dai partner del sistema POWER FOR ALL.** Un caricabatterie adatto a un determinato tipo di batteria può causare incendi se utilizzato con altre batterie (tipo di batteria: PBA 18 V ecc./Caricabatterie compatibili: AL 18 ecc.).
- **La batteria in dotazione è parzialmente carica.** Per assicurare la piena capacità della batteria, effettuare una carica completa nel caricabatterie prima di utilizzare il prodotto per la prima volta.
- **Tenere le batterie fuori dalla portata dei bambini.**
- **Non aprire la batteria.** Sussiste rischio di cortocircuito.
- **Non provocare il corto circuito della batteria.** Quando la batteria non viene utilizzata, tenerla lontana da graffette, monete, chiavi, chiodi, viti o altri piccoli oggetti metallici che potrebbero dar luogo al collegamento tra i contatti. Provocare il cortocircuito dei terminali della batteria potrebbe causare ustioni o provocare un incendio.
- **I contatti della batteria possono essere caldi dopo l'uso.** Prestare attenzione ai contatti caldi quando si rimuove la batteria.
- **La batteria può essere danneggiata da oggetti appuntiti come chiodi o cacciaviti o se si applica forza all'esterno.** La batteria può bruciare, emettere fumo, esplodere o surriscaldarsi, qualora si verifichi un cortocircuito interno.

→ **Non eseguire interventi di assistenza sulle batterie danneggiate.** Tutte le operazioni di manutenzione delle batterie devono essere eseguite esclusivamente dal produttore o dai centri di assistenza autorizzati.

→  **Proteggere la batteria dal calore, compresca l'esposizione prolungata alla luce solare, al fuoco, alla sporcizia, all'acqua e all'umidità.** Sussiste il rischio di esplosione e cortocircuito.

→ **Utilizzare e conservare la batteria solo a una temperatura ambiente compresa tra -20 °C e +50 °C.**
Ad esempio, non lasciare la batteria nell'auto in estate. A temperature <0 °C, le prestazioni possono essere ridotte in funzione del dispositivo.

→ **Caricare la batteria solo con temperatura ambiente compresa tra 0 °C e +35 °C.**
Ricaricare a temperature che non rientrano nell'intervallo specificato può danneggiare la batteria e aumentare il rischio di incendio.

→ **Dopo l'uso, lasciare raffreddare la batteria per almeno 30 minuti prima di caricarla o riporla.**

Sicurezza elettrica



PERICOLO! Arresto cardiaco!

Questo prodotto durante il suo funzionamento genera un campo elettromagnetico. Questo campo può, in presenza di particolari situazioni, agire sul funzionamento di impianti medici attivi o passivi. Per escludere il pericolo di situazioni che possano condurre a lesioni gravi o mortali le persone che hanno un impianto medico devono, prima dell'utilizzo di questo prodotto, consultarsi con il proprio medico e il produttore dell'impianto.

Controllare periodicamente il cavo di alimentazione. Prima dell'utilizzo sottoporre sempre la pompa a un controllo visivo.

Non utilizzare mai una pompa danneggiata. In caso, farla revisionare esclusivamente da un centro assistenza GARDENA.

Proteggere dall'umidità i contatti della batteria.

Sicurezza personale



PERICOLO! Pericolo di soffocamento!

I piccoli pezzi possono essere ingeriti facilmente. I sacchetti in polietilene rappresentano un pericolo di soffocamento per i bambini piccoli. Tenere i bambini lontano durante il montaggio.

Immergere la pompa nell'acqua con una fune nell'occhiello. Allo stesso modo sollevare la pompa tirandola.

Art. 14602: in alternativa è possibile immergere/sovlevare la pompa servendosi del tubo telescopico.

Osservare il livello minimo d'acqua secondo i dati tecnici.

Non lasciare in funzione la pompa per più di 10 minuti contro il lato di mandata chiuso (ad es. valvola di regolazione chiusa).

Non utilizzare il prodotto in condizioni di stanchezza o sotto l'influsso di droghe, alcol o farmaci. Basta un solo momento di distrazione durante l'utilizzo per ferirsi in modo grave.

Aprire la pompa non oltre rispetto allo stato di consegna (unica eccezione: il filtro e il piedino di supporto).

Se è stata trasportata acqua sporca, il piedino di supporto e il filtro si lasciano staccare solo esercitando una grande forza e la valvola di sfiato può rimanere attaccata.

→ Staccare la valvola di sfiato eventualmente con aria compressa o con del filo metallico.

2. MONTAGGIO



PERICOLO! Lesione corporea!

Pericolo di procurarsi ferite nel caso in cui il prodotto parta involontariamente.

→ Prima di montare il prodotto, togliere la batteria.

Collegamento del tubo (art. 14600):

Il tubo può essere collegato sul raccordo della pompa ① al portagomma ② [19 mm (3/4")/25 mm (1")] oppure al sistema di raccorderia GARDENA [13 mm (1/2")/15 mm (5/8")/19 mm (3/4")].

Collegare il tubo al nipplo [fig. A1/A2/A3]:

Per ottenere la prestazione massima della pompa utilizzare un tubo da 25 mm (1").

I tubi flessibili da 25 mm (1") e 19 mm (3/4") collegati al portagomma ② devono essere fissati ad es. con una fascetta per tubi flessibili GARDENA art. 7192/7191.

| Diametro del tubo flessibile | 25 mm (1") | 19 mm (3/4") |
|--|--|------------------------|
| Fascetta per tubi flessibili GARDENA [fig. A1] | art. 7192 [fig. A2] | art. 7191 [fig. A3] |
| Giunzione per tubo flessibile | Staccare il nipplo in posizione ③ | Non staccare il nipplo |
| | 1. Avvitare il portagomma ② con la guarnizione ④ sul raccordo della pompa ① (con tubi flessibili da 25 mm (1") staccare prima il portagomma ② in posizione ③). 2. Spostare il tubo flessibile sul portagomma ② e fissarlo ad es. con una fascetta serratubo GARDENA art. 7192/7191. | |

Collegare il tubo alla raccorderia rapida GARDENA [fig. A4]:

Il sistema di raccorderia rapida GARDENA consente di collegare anche tubi flessibili da 13 mm (1/2"), 15 mm (5/8") e 19 mm (3/4").

| Diametro del tubo flessibile | Raccordo pompa | |
|------------------------------|------------------------|-----------|
| 13 mm (1/2") | Raccordo pompa GARDENA | art. 1750 |
| 15 mm (5/8") | Raccordo pompa GARDENA | art. 1750 |
| 19 mm (3/4") | Raccordo pompa GARDENA | art. 1752 |

→ Collegare il tubo mediante il sistema di raccorderia GARDENA.

Collegamento del tubo telescopico (art. 14602) [fig. A5]:

Per collegare un tubo da giardino, raccomandiamo l'uso di un **raccordo rapido GARDENA**:

- Art. 18215 per tubi da giardino da 13 mm (1/2") e 15 mm (5/8") oppure.
- Art. 18216 per tubi da giardino da 19 mm (3/4"). Nell'impiego di condotte flessibili da 19 mm (3/4") si ottiene il massimo della portata.

Il tubo telescopico è regolabile in un campo compreso tra 57 – 77 cm. Il tubo telescopico può essere prolungato più volte di 21 cm con il **tubo allungabile GARDENA art. 1420**.

1. Avvitare il tubo telescopico ③ sul raccordo della pompa ①. Prestare attenzione affinché la guarnizione piana ④ si trovi nel raccordo filettato ⑤ del tubo telescopico ③.
 2. Allentare il manicotto di serraggio ⑥ del tubo telescopico ③.
 3. Regolare il tubo telescopico ③ dell'altezza desiderata.
 4. Stringere di nuovo il manicotto di serraggio ⑥.
- Il tubo telescopico ③ è dotato di una **valvola di chiusura GARDENA ⑦**. La valvola di chiusura ⑦ può essere impiegata anche per la regolazione fine della potenza della pompa.

3. UTILIZZO



PERICOLO! Lesione corporea!

Pericolo di procurarsi ferite nel caso in cui il prodotto parta involontariamente.

→ Prima di regolare o trasportare il prodotto, togliere la batteria.

Come caricare la batteria [fig. O1/O2/O3]:



ATTENZIONE!

→ **Osservare la tensione di rete.** La tensione della fonte elettrica deve coincidere con le indicazioni riportate sulla targhetta del caricabatteria.

Nella dotazione delle pompe a batteria GARDENA art. 14600-20/-61 e 14602-20/-61 sono compresi una batteria e un caricabatteria.

Grazie all'intelligente processo di ricarica lo stato di carica della batteria viene riconosciuto automaticamente e la batteria viene ricaricata in funzione della sua temperatura e tensione con la corrente di carica ottimale.

In questo modo la batteria viene preservata e rimane sempre completamente carica in caso di stoccaggio del caricabatteria.

1. Aprire il coperchio ⑥.
2. Premere il tasto di sblocco ① e togliere la batteria ② dal contenitore batteria ③.
3. Collegare il caricabatteria ④ ad una presa.
4. Spingere il caricabatteria ④ sulla batteria ②.

Quando la spia di carica della batteria ④ sul carica-batteria lampeggia di verde, la batteria è in carica.

Quando la spia di carica della batteria ④ sul carica-batteria è accesa di verde in modo permanente, la batteria è completamente carica (durata della carica, vedi 7. DATI TECNICI).

5. Durante la carica verificare ad intervalli di tempi regolari lo stato della ricarica.

6. Una volta che la batteria ② è completamente carica, è possibile toglierla dal caricabatteria ④.

Significato degli elementi di visualizzazione:

Visualizzazione sul caricabatteria [fig. O3]:

Luce lampeggiante spia di carica della batteria ④



La ricarica viene segnalata dalla **luce lampeggiante** della spia di carica batteria ④.

Nota: la ricarica è possibile solo se la temperatura della batteria è compresa nell'intervallo della temperatura di ricarica consentito, vedi 7. DATI TECNICI.

Luce continua spia di carica della batteria ④



La **luce continua** della spia di carica della batteria ④ segnala che la batteria è completamente carica **oppure** che la temperatura della batteria non è compresa nell'intervallo della temperatura di ricarica consentito e pertanto la batteria non può essere ricaricata. Non appena viene raggiunto l'intervallo di temperatura consentito, la batteria viene ricaricata.

Senza batteria inserita, la **luce continua** della spia di carica della batteria ④ segnala che la spia è inserita nella presa e che il caricabatteria è pronto per l'uso.

Spia dello stato di carica della batteria sul prodotto [fig. O1/O4]:

Dopo l'avvio del prodotto viene visualizzata la spia dello stato di carica della batteria [①, ② e ③].

| Stato di carica della batteria | Spia dello stato di carica della batteria |
|--------------------------------|---|
| 67 – 100 % di carica | ①, ② e ③ sono accesi di verde |
| 34 – 66 % di carica | ① e ② sono accesi di verde |
| 11 – 33 % di carica | ① è acceso di verde |
| 0 – 10 % di carica | ① lampeggia di verde |

Quando il LED ① lampeggia di verde, si deve ricaricare la batteria.

Quando il LED di comunicazione guasti (Ⓜ) è acceso o lampeggia, vedi 6. ELIMINAZIONE DEI GUASTI.

Pannello di controllo [fig. O4]:

Pulsante On/Off (S):

→ Premere il pulsante On/Off (S) sul pannello di controllo. La pompa si avvia con il livello di potenza precedentemente selezionato.

Dopo l'avvio della pompa viene visualizzata la spia verde dello stato di carica della batteria (Ⓛ, Ⓜ, Ⓝ).

Ⓜ Livelli di potenza (tasto Flow)/funzione Timer:

La pompa ha 3 livelli di potenza che possono essere richiamati in successione con il **tasto Flow**. A tale scopo il tasto Flow deve essere premuto brevemente (ca. 0,5 sec.).

In base al livello di potenza i LED (Ⓛ, Ⓜ, Ⓝ) lampeggiano per 5 secondi in blu.

Se viene premuto il tasto Flow per 3 secondi, viene richiamata la funzione Timer.

Livelli di potenza:

Mode 1 (Ⓛ è acceso blu):

potenza di pompaggio: max. 1100 l/h – max. 0,4 bar

Durata della batteria: circa 70 minuti (con batteria 2,5 Ah).

Ideale per lo svuotamento con tubi da giardino corti, aspirazione di lamine, riempimento di innaffiatoi o irrigazione di piante sensibili.

Mode 2 (Ⓛ e Ⓜ sono accesi blu):

potenza di pompaggio: max. 1700 l/h – max. 1,3 bar

Durata della batteria: circa 35 minuti (con batteria 2,5 Ah).

Ideale per lo svuotamento con tubi da giardino più lunghi e per l'irrigazione con doccia per fiori.

Mode 3 (Ⓛ, Ⓜ e Ⓝ sono accesi blu):

potenza di pompaggio: max. 2000 l/h – max. 2,0 bar

Durata della batteria: circa 18 minuti (con batteria 2,5 Ah).

Ideale per lo svuotamento con dislivelli o tubi da giardino lunghi, irrigazione con doccia o irrigatore, pulizia o alimentazione di una doccia da giardino.

1. Premere il **tasto Flow** (Ⓜ) sul pannello di controllo. Il livello di potenza attuale è visualizzato per 5 secondi.

2. Premere il **tasto Flow** (Ⓜ) sul pannello di controllo fino a quando è visualizzato il livello di potenza desiderato.

In funzione delle condizioni ambientali (ad es. irraggiamento solare diretto), la pompa può attivare la protezione dal surriscaldamento. Può essere poi necessaria una breve fase di raffreddamento prima della rimessa in funzione.

Funzione Timer:

Con la funzione Timer è possibile spegnere automaticamente la pompa dopo 5, 10 o 15 minuti.

Visualizzazioni nella selezione del tempo timer:

Ⓛ lampeggia alternativamente verde e blu Timer a 5 minuti

Ⓛ e Ⓜ lampeggiano alternativamente verde e blu Timer a 10 minuti

Ⓛ, Ⓜ e Ⓝ lampeggiano alternativamente verde e blu Timer a 15 minuti

1. Tenere premuto il **tasto Flow** (Ⓜ) per 3 secondi. Il LED (Ⓛ) lampeggia alternativamente verde e blu.

2. Premere il **tasto Flow** (Ⓜ) sul pannello di controllo fino a quando è visualizzato il tempo timer desiderato. Se non viene premuto alcun tasto per 5 secondi, si avvia la funzione Timer. La pompa funziona secondo il tempo timer selezionato e poi si spegne automaticamente.

Display dopo l'avvio della funzione Timer:

| Tempo timer 15 min. | Tempo timer 10 min. | Tempo timer 5 min. | Display timer in LED blu |
|------------------------|------------------------|-----------------------|-----------------------------|
|------------------------|------------------------|-----------------------|-----------------------------|

| | | | |
|------------------|-----------------|----------------|----------------------------------|
| Ca. 15 – 10 min. | Ca. 10 – 7 min. | Ca. 5 – 3 min. | Ⓛ, Ⓜ e Ⓝ si spengono in sequenza |
|------------------|-----------------|----------------|----------------------------------|

| | | | |
|-----------------|----------------|----------------|-------------------------------|
| Ca. 10 – 5 min. | Ca. 7 – 3 min. | Ca. 3 – 1 min. | Ⓛ e Ⓜ si spengono in sequenza |
|-----------------|----------------|----------------|-------------------------------|

| | | | |
|----------------|----------------|----------------|-------------|
| Ca. 5 – 0 min. | Ca. 3 – 0 min. | Ca. 1 – 0 min. | Ⓛ si spegne |
|----------------|----------------|----------------|-------------|

Gli ultimi 5 secondi il LED (Ⓛ) blu lampeggia velocemente.

Dopo l'avvio della funzione Timer viene prima visualizzato 5 volte il tempo timer in LED blu e poi 1 volta lo stato di carica della batteria in LED verdi per un secondo.

Informazioni:

La funzione Timer può essere interrotta in qualsiasi momento premendo il **tasto On/Off**.

Se la batteria si scarica durante la funzione Timer, la pompa si spegne prima.

Applicazioni:



ATTENZIONE! Distruzione della batteria!

L'unità batteria viene distrutta se viene immersa nell'acqua.

→ Non immergere l'unità batteria nell'acqua.

Osservare il livello minimo d'acqua (vedi 7. DATI TECNICI).

Applicazione in contenitori piatti [fig. O5]:

Art. 14600: La pompa è dotata di un raccordo portagomma, che consente portate elevate.

Art. 14602: Se la pompa del serbatoio d'acqua si trova in container piatti, ad esempio nel caso in cui sia necessario svuotare una vasca, il tubo telescopico può essere rimosso e sostituito con il **raccordo da 33,3 mm (G1) con tappo GARDENA art. 18202**.

1. Mettere l'unità batteria (Ⓛ) in un punto protetto dall'acqua.

2. Mettere la pompa nel recipiente.

3. Avviare la pompa.

Aspirazione massima [fig. O6]:

Nel funzionamento normale (con piedino di supporto (9)) viene raggiunta un'altezza dell'acqua residua di circa 25 mm. Nell'aspirazione massima (senza piedino di supporto (9)) viene raggiunta un'altezza dell'acqua residua di circa 5 mm.

1. Ruotare il piedino di supporto ⑨ in senso antiorario e sfilare il piedino di supporto ⑨ (chiusura a baionetta).
2. Assicurarsi che il filtro ⑩ sia montato correttamente.
3. Per il ripetuto montaggio del piedino di supporto, si veda 4. MANUTENZIONE.

La pompa non può essere utilizzata senza filtro ⑩.

Pompare l'acqua fuori dai contenitori [fig. O7]:

Per il art. 14602: La lunghezza del tubo telescopico ③ dovrebbe essere regolata in maniera tale che la pompa non venga in contatto con il fondo del contenitore; in tal modo si mantiene lontana sporcizia dalla pompa.

La pompa deve essere appesa a ca. 10 cm di distanza dal fondo del contenitore per evitare un eccessivo imbrattamento.

1. Aprire la staffa sul vano batteria ①.
2. Agganciare l'unità batteria ① **all'esterno**, lateralmente al vano oppure riporla in un posto idoneo a prova di inondazione.
3. **Per il art. 14600:** agganciare la pompa tramite una fune nel recipiente (non sospenderla sul cavo).
Per il art. 14602: agganciare la pompa con il tubo telescopico ③ nel recipiente.
4. Avviare la pompa.

Avvio della pompa [fig. O1/O4]:

Avvio:

1. Aprire il coperchio ⑥.
2. Inserire la batteria ⑥ nel suo vano ① finché la si sente scattare.
3. Chiudere il coperchio ⑥ finché non lo si sente scattare. *Assicurarsi che il coperchio ⑥ del contenitore della batteria sia completamente chiuso.*
4. Premere il **pulsante On/Off** ⑤ sul pannello di controllo ⑦.
La pompa parte e la spia di stato di carica della batteria viene visualizzata.

INFORMAZIONI:

A seconda della lunghezza del tubo e del tipo di posa può trascorrere del tempo finché la pompa trasporta l'acqua.

Se la pompa non alimenta acqua dopo vari tentativi di aspirazione, probabilmente è presente aria nel tubo.

→ **Avviare la pompa nell'acqua una volta brevemente senza tubo.**

Arresto:

1. Premere il **pulsante On/Off** ⑤ sul pannello di controllo ⑦.
La pompa si ferma.
2. Premere il tasto di sblocco ① e togliere la batteria ⑥ dal contenitore batteria ①.

KEES VAN DER SPEK
TUIN EN PARKMACHINES • TER AAR

4. MANUTENZIONE



PERICOLO! Lesione corporea!

Pericolo di procurarsi ferite nel caso in cui il prodotto parta involontariamente.

→ **Prima di procedere alla manutenzione del prodotto, togliere la batteria.**

Pulire la pompa:



PERICOLO! Lesione corporea!

Pericolo di lesioni e rischio di danni al prodotto.

→ **Non pulire il prodotto con getti d'acqua (in particolare ad alta pressione).**

→ **Non pulire con prodotti chimici, inclusi benzina o solventi. Alcuni possono distruggere le parti in plastica.**

→ Pulire la pompa con un panno umido.

Pulizia del filtro [fig. M1/M2/M3]:

Per assicurare un funzionamento duraturo e senza problemi, il filtro ⑩ dovrebbe essere pulito a distanze regolari di tempo.

Il filtro, dopo l'estrazione di acqua sporca, deve essere subito pulito.

1. Ruotare il piedino di supporto ⑨ in senso antiorario e sfilare il piedino di supporto ⑨ (chiusura a baionetta).
2. Ruotare il filtro ⑩ in senso orario e togliere il filtro ⑩ (chiusura a baionetta).
3. Pulire il filtro ⑩ e il piedino di supporto ⑨ sotto l'acqua corrente.
4. Premere il filtro ⑩ sulla pompa in maniera tale che le tacche ①/② siano contrapposte.
5. Ruotare il filtro ⑩ in senso antiorario (chiusura a baionetta).
6. Premere il piedino di supporto ⑨ sulla pompa in maniera tale che le tacche ①/③ siano contrapposte.
7. Ruotare il piedino di supporto in senso orario (chiusura a baionetta).

La pompa non può essere utilizzata senza filtro ⑩.

Come pulire batteria e caricabatterie:

Assicurarsi che la superficie ed i contatti del caricabatterie e dell'alloggiamento della batteria siano sempre puliti ed asciutti prima di collegare il caricabatterie.

Non utilizzare acqua corrente.

→ **Caricabatteria:** Con un panno morbido e asciutto pulire i contatti e le parti in plastica.

→ **Batteria:** Pulire di tanto in tanto le fessure di areazione e gli attacchi della batteria con un pennello morbido, pulito e asciutto.

5. CONSERVAZIONE

Messa fuori servizio [fig. S1]:

Il prodotto deve essere conservato in modo non accessibile ai bambini.

1. Togliere la batteria.
2. Caricare la batteria.
3. Ruotare la pompa sulla testa in maniera tale che possa uscire l'acqua residua.
4. Pulire la pompa, il vano batteria, la batteria e il carica-batteria (vedi 4. MANUTENZIONE).
5. Per una conservazione a ingombro ridotto richiudere la staffa (II) e spingere il vano batteria dall'alto all'alloggiamento a tal fine previsto sulla pompa.
6. Conservare la pompa, la batteria e il caricabatteria in luogo asciutto, chiuso e al riparo dal gelo.

Smaltimento del prodotto:

(secondo la direttiva 2012/19/UE / S.I. 2013 n. 3113)



Il prodotto non può essere smaltito insieme ai normali rifiuti domestici. Deve essere smaltito in base alle prescrizioni ambientali localmente applicabili.

IMPORTANTE!

→ Smaltire il prodotto nel o tramite il punto di raccolta locale per il riciclaggio.

Smaltimento della batteria:



La batteria GARDENA contiene celle agli ioni di litio che, al termine della propria durata, devono essere smaltite separatamente dai normali rifiuti domestici.

IMPORTANTE!

→ Smaltire le batterie nel o tramite il punto di raccolta locale per il riciclaggio.

1. Scaricare completamente le cellule agli ioni di litio (rivolgersi all'Assistenza Clienti GARDENA).
2. Mettere in sicurezza le cellule agli ioni di litio da cortocircuiti.
3. Smaltire le cellule agli ioni di litio in modo appropriato.

6. ELIMINAZIONE DEI GUASTI







PERICOLO! Lesione corporea!

Pericolo di procurarsi ferite nel caso in cui il prodotto parta involontariamente.

→ Prima di rimediare ai guasti del prodotto, togliere la batteria.

| Problema | Possibile causa | Rimedio |
|--|--|--|
| La pompa è in funzione, ma dal tubo di mandata non esce acqua | L'aria non fuoriesce perché il tubo di mandata è bloccato (es. tubo piegato). | → Aprire la linea di mandata. (ad es. valvola di chiusura, erogatori). |
| | Si è formata una sacca d'aria nel piede aspirante. | → Attendere max. 60 secondi circa finché la pompa si è sfiata da sola, eventualmente spegnere/accendere più volte. Se ciò non aiuta, avviare la pompa nell'acqua ancora una volta brevemente senza tubo. |
| | Il piedino di supporto/filtro è ostruito. | → Pulire il piedino di supporto/filtro. |
| La pompa è in funzione, ma la mandata diminuisce di colpo | La pompa non pesca sufficientemente (il livello dell'acqua è sotto al minimo necessario per l'avviamento). | → Immergere la pompa più in profondità. |
| | Il piedino di supporto/filtro è ostruito. | → Pulire il piedino di supporto/filtro. |
| La pompa non si avvia o si arresta. Il LED (I) lampeggia di verde [fig. O4] | La batteria è scarica. | → Caricare la batteria. |
| La pompa non si avvia o si arresta. Il LED di comunicazione guasti (II) è acceso di rosso [fig. O4] | La temperatura della batteria non è compresa nell'intervallo consentito. | → Attendere finché la temperatura della batteria si attesta nuovamente tra 0 °C e +45 °C. |

| Problema | Possibile causa | Rimedio |
|--|--|---|
| La pompa non si avvia o si arresta. Il LED di comunicazione guasti  è acceso di rosso [fig. O4] | Il fusibile funzionamento a secco è scattato. | → Immergere la pompa più in profondità. |
| | Surriscaldamento del pannello di controllo. | → Fare raffreddare il pannello di controllo (ad es. rimuoverlo dall'esposizione al sole). |
| | Aria presente nel tubo. | → Avviare la pompa nell'acqua una volta brevemente senza tubo. |
| | Acqua penetrata nella batteria. | → Fare asciugare la batteria in un luogo asciutto. |
| | Tra i contatti della batteria nel contenitore batteria sono presenti gocce d'acqua o umidità. | → Rimuovere le gocce d'acqua/l'umidità con un panno asciutto. |
| | Il motore è bloccato. | → Rivolgersi all'Assistenza Clienti GARDENA. |
| La pompa non si avvia o si arresta. Il LED di comunicazione guasti  lampeggia di rosso [fig. O4] | Il prodotto è difettoso. | → Rivolgersi all'Assistenza Clienti GARDENA. |
| La pompa non si avvia o si arresta. Il LED di comunicazione guasti  non è acceso [fig. O4] | La batteria non è inserita completamente nel suo alloggiamento. | → Inserire la batteria completamente nel suo alloggiamento finché la si sente scattare in posizione. |
| | La batteria è difettosa. | → Sostituire la batteria. |
| | Il prodotto è difettoso. | → Rivolgersi all'Assistenza Clienti GARDENA. |
| La ricarica non è possibile. La spia di carica della batteria  rimane accesa [fig. O3] | La batteria non è (correttamente) collocata. | → Collocare la batteria correttamente sul caricabatteria. |
| | I contatti della batteria sono sporchi. | → Pulire i contatti della batteria (ad es. inserendo e togliendo più volte la batteria. Eventualmente sostituire la batteria). |
| | La temperatura della batteria non è compresa nell'intervallo della temperatura di ricarica consentito. | → Attendere finché la temperatura della batteria si attesta nuovamente tra 0 °C e +45 °C. |
| | La batteria è difettosa. | → Sostituire la batteria. |
| La spia di carica della batteria  non si accende [fig. O3] | La spina del caricabatteria non è (correttamente) inserita. | → Inserire la spina (completamente) nella presa. |
| | La presa, il cavo di alimentazione o il caricabatteria è difettoso. | → Controllare la tensione di rete. Far controllare il caricabatteria da un rivenditore autorizzato o dall'Assistenza Clienti GARDENA. |



NOTA: rivolgersi, in presenza di altri problemi, all'Assistenza Clienti GARDENA di competenza. Le riparazioni possono essere eseguite solamente dall'Assistenza Clienti GARDENA così come da rivenditori specializzati che sono autorizzati da GARDENA.

7. DATI TECNICI

| <i>Pompa a batteria</i> | Unità | Valore (art. 14600) | Valore (art. 14602) |
|--|-------|---------------------|---------------------|
| Mandata max. | l/h | 2000 | 2000 |
| Pressione max. | bar | 2,0 | 2,0 |
| Prevalenza max. | m | 20 | 20 |
| Immersione max. | m | 1,8 | 1,8 |
| Temperatura max. del liquido da pompare | °C | 35 | 35 |
| Livello dell'acqua min. in caso di messa in uso con piedino di supporto/ senza piedino di supporto (ca.) | mm | 50 / 25 | 50 / 25 |
| Altezza dell'acqua residua con piedino di supporto/ senza piedino di supporto (ca.) | mm | 25 / 5 | 25 / 5 |
| Peso (senza batteria) | kg | 1,8 | 2,2 |

| <i>Batteria di sistema</i> | Unità | Valore (PBA 18V 2,5Ah W-B) | |
|--|--------|---|--|
| Tensione batteria | V (DC) | 18 | |
| Capacità della batteria | Ah | 2,5 | |
| Numero di celle (ioni di litio) | | 5 | |
| Caricabatterie adeguati per batterie del sistema POWER FOR ALL | | AL 1810 CV / AL 1815 CV / AL 18V-20 / AL 1830 CV / AL 1880 CV / AL 18V-44 | |

| <i>Caricabatteria</i> | Unità | Valore (AL 1810 CV) | Valore (AL 18V-20) |
|---|--------|---------------------|--------------------|
| Corrente di rete | V (AC) | 220 – 240 | 220 – 240 |
| Frequenza di rete | Hz | 50 – 60 | 50 – 60 |
| Potenza nominale | W | 26 | 50 |
| Tensione di ricarica della batteria | V (DC) | 18 | 18 |
| Corrente di carica max. batteria | mA | 1000 | 2000 |
| Tempo di ricarica della batteria (ca.) | | | |
| PBA 18V 2,0Ah W-B | min. | 124 | 64 |
| PBA 18V 2,5Ah W-B | min. | 154 | 79 |
| PBA 18V 4,0Ah W-C | min. | 244 | 124 |
| Temperatura della batteria consentita durante la carica | °C | 0 – 45 | 0 – 45 |
| Peso | g | 170 | 210 |
| Grado di protezione | | □ / II | □ / II |
| Batterie adeguate del sistema POWER FOR ALL | | PBA 18V | PBA 18V |

8. ACCESSORI/RICAMBI

| | | |
|--|---|--|
| Batteria di sistema GARDENA PBA 18V/45 P4A PBA 18V/72 P4A | Batteria per durate ulteriori o per la sostituzione. | art. 14903 art. 14905 |
| Caricabatterie rapido GARDENA AL 1830 CV P4A | Per caricare rapidamente la batteria del sistema POWER FOR ALL PBA 18V..W-.. | art. 14901 |
| Tubo allungabile GARDENA | Per prolungare il tubo telescopico. | art. 1420 |

9. ASSISTENZA



Le informazioni di contatto aggiornate del nostro servizio di assistenza sono disponibili sul retro e online:

- Italia: <https://www.gardena.com/it/supporto/informazioni/contatti/>
- Svizzera: <https://www.gardena.com/ch-it/supporto/informazioni/contatti/>

KEES VAN DER SPEK
TUIN EN PARKMACHINES ★ TER AAR

GARDENA Bomba sumergible con Accu 2000/2 Clear 18V P4A/Bomba con Accu para depósitos de aguas pluviales 2000/2 18V P4A

| | |
|--|----|
| 1. AVISOS DE SEGURIDAD | 90 |
| 2. MONTAJE | 92 |
| 3. MANEJO | 93 |
| 4. MANTENIMIENTO | 95 |
| 5. ALMACENAMIENTO | 96 |
| 6. SOLUCIÓN DE AVERÍAS | 96 |
| 7. DATOS TÉCNICOS | 98 |
| 8. ACCESORIOS/PIEZAS DE RECAMBIO | 99 |
| 9. SERVICIO | 99 |

Traducción de las instrucciones de empleo originales.



Los niños a partir de los 8 años y en adelante así como personas con discapacidad física, sensoria o mental, o bien con falta de experiencia y conocimientos sólo pueden usar el producto bajo la supervisión de una persona responsable, o si son instruidas en cuanto al empleo seguro del producto y comprenden los posibles peligros resultantes. Los niños deberán ser vigilados para asegurarse de que no pueden jugar con el

producto. Los niños sólo pueden limpiar o mantener el producto bajo vigilancia de una persona responsable. El uso de este producto está indicado para jóvenes mayores de 16 años.

Uso adecuado:

La **Bomba con Accu GARDENA** está diseñada para extraer agua de recipientes y depósitos como piscinas infantiles, barriles colectores de agua de lluvia, p. ej., el depósito de aguas pluviales GARDENA, o para regar con pistola o aspersor pequeño.

La bomba puede sumergirse totalmente (protección hermética al agua) en el agua (profundidad de inmersión, consulte el capítulo 7. DATOS TÉCNICOS).

No se debe sumergir la unidad de batería (batería y compartimento de la batería).

El producto no ha sido concebido para un funcionamiento continuo.



¡PELIGRO!

No está permitido el uso de la bomba en aguas salinas, aguas sucias, líquidos corrosivos, fácilmente inflamables o explosivos (p. ej., gasolina, petróleo, nitrodiluyentes), aceites, fuel y productos alimenticios.

1. AVISOS DE SEGURIDAD

¡IMPORTANTE!

Lea las instrucciones de uso y guárdelas a mano para su consulta posterior.

Explicación de los símbolos en el producto:



Lea las instrucciones de empleo.



No sumerja la unidad de batería en el agua.



Retire el Accu antes de proceder a la limpieza o mantenimiento.



Para el cargador: Desenchúfelo de inmediato de la red si el cable está dañado o cortado.

Avisos generales de seguridad

Seguridad eléctrica para el cargador



¡PELIGRO! ¡Descarga eléctrica!
Riesgo de lesión por descarga eléctrica.

→ El producto se debe alimentar a través de un dispositivo de corriente residual (RCD) con una corriente nominal residual de funcionamiento no superior a 30 mA.

Funcionamiento seguro

La temperatura del agua no debe superar los 35 °C.

Si se encuentran personas en el agua, no debe utilizarse la bomba.

La presencia de suciedad en el líquido puede deberse a una fuga de lubricante.

Interruptor diferencial

Seguro contra el funcionamiento en seco: si no se bombea agua (subcorriente), la bomba se desconecta automáticamente.

Para poder detectar el funcionamiento en seco, la potencia aumenta notablemente en los niveles 1 y 2 durante 1 segundo cada aproximadamente 60 segundos.

Si la bomba no bombea agua tras varios intentos de succión, probablemente haya aire en la manguera.

→ Ponga en marcha brevemente la bomba dentro del agua y sin manguera.



Protección contra el bloqueo: si el motor se bloquea (sobrecorriente), la bomba se desconecta automáticamente.

→ Póngase en contacto con el Servicio Técnico de GARDENA.

Evacuación automática del aire: esta bomba está equipada con una válvula de purga que extrae posibles burbujas de aire que hayan quedado en la bomba. Por motivos funcionales es posible que salga una pequeña cantidad de agua por encima de la placa de características.

Avisos adicionales de seguridad

Avisos de seguridad sobre baterías y cargadores de batería

-  **Lea todos los avisos e instrucciones de seguridad.** *El incumplimiento de los avisos y las instrucciones de seguridad puede ocasionar descargas eléctricas, incendios o lesiones graves.*
- **Conserve estas instrucciones en lugar seguro.** *Utilice el cargador de batería únicamente si está familiarizado con todas sus funciones y puede utilizarlas sin limitación o si ha recibido las instrucciones adecuadas.*
- **No utilice el producto en atmósferas explosivas.**
- **Supervise a los niños durante el uso, limpieza y mantenimiento.** *Esto garantizará que los niños no jueguen con el cargador de batería.*
- **Cargue únicamente baterías de ion-litio del sistema POWER FOR ALL tipo PBA de 18 V con una capacidad mínima de 1,5 Ah (a partir de 5 celdas de batería). La tensión de la batería debe coincidir con la tensión del cargador. No cargue baterías no recargables.** *De otro modo, existe el riesgo de que se incendien o exploten.*
-  **Utilice el cargador de batería únicamente en espacios cerrados y manténgalo alejado de la humedad.** *La entrada de agua en el cargador de batería aumenta el riesgo de descarga eléctrica.*
- **Mantenga el cargador de batería limpio.** *La suciedad supone un riesgo de descarga eléctrica.*
- **Compruebe siempre el cargador de batería, el cable y el enchufe antes de su uso. No utilice el cargador de batería si observa algún daño. No abra el cargador de batería por su cuenta y asegúrese de que las reparaciones son realizadas únicamente por personal cualificado y que utiliza únicamente piezas de recambio originales.** *Los cargadores de batería, cables y enchufes dañados aumentan el riesgo de descarga eléctrica.*
- **No utilice el cargador de batería en superficies fácilmente combustibles (por ejemplo, papel, textiles, etc.) o en entornos combustibles.**

Existe riesgo de incendio debido al calentamiento del cargador de batería durante la carga.

- **Si es necesario sustituir el cable de conexión, dicha sustitución debe ser realizada por GARDENA o un centro de servicio autorizado para las herramientas eléctricas GARDENA a fin de evitar riesgos de seguridad.**
- **Estos avisos de seguridad son válidos exclusivamente para las baterías de ion-litio de 18 V del sistema POWER FOR ALL.**
- **Cargue las baterías únicamente con los cargadores recomendados por el fabricante.** *Un cargador de batería adecuado para un tipo de batería puede suponer un riesgo de incendio si se utiliza con otras baterías.*
- **Además, los vapores pueden escapar si la batería se daña o se utiliza de forma incorrecta. Si experimenta cualquier efecto adverso, asegúrese de que la zona esté bien ventilada y busque atención médica.** *Los vapores pueden irritar el tracto respiratorio.*
- **Si la batería está defectuosa, el líquido puede derramarse y mojar los objetos adyacentes. Compruebe las piezas afectadas. Límpielas o sustitúyalas si es necesario.**
- **Si la batería se utiliza de forma incorrecta o si está dañada, puede expulsar líquido inflamable; evite el contacto. Si se produjera un contacto accidentalmente, enjuáguese con agua. Si el líquido entra en contacto con los ojos, busque atención médica.** *El líquido expulsado de la batería puede causar irritaciones o quemaduras.*
- **Utilice la batería únicamente en productos de socios que utilicen el sistema POWER FOR ALL.** *Las baterías con la marca POWER FOR ALL de 18 V son totalmente compatibles con los siguientes productos: todos los productos de socios que utilicen el sistema POWER FOR ALL de 18 V.*
- **Siga las recomendaciones sobre la batería que se encuentran en el manual de usuario del producto.** *Esta es la única forma de utilizar la batería y el producto de forma segura y de proteger las baterías de una sobrecarga peligrosa.*
- **Cargue las baterías únicamente con los cargadores de batería recomendados por el fabricante o por socios del sistema POWER FOR ALL.** *Un cargador de batería adecuado para un determinado tipo de batería entraña un riesgo de incendio cuando se utiliza con otras baterías (tipo de batería: PBA de 18 V, etc./Cargadores de batería compatibles: AL 18, etc.).*
- **La batería se suministra parcialmente cargada.** *Para garantizar la máxima capacidad de la batería, cárguela completamente en el cargador de batería antes de utilizar el producto por primera vez.*
- **Guarde las pilas fuera del alcance de los niños.**
- **No abra la batería.** *Existe riesgo de cortocircuito.*
- **No provoque cortocircuitos en la batería.** *Cuando no utilice la batería, manténgala alejada de clips, monedas, llaves, clavos, tornillos u otros objetos metálicos pequeños que puedan puentear los contactos.* *Un cortocircuito en los terminales de la batería puede causar quemaduras o un incendio.*

- Los contactos de la batería pueden calentarse con el uso. Tenga cuidado al extraer la batería: los contactos pueden estar calientes.
- La batería puede resultar dañada por objetos afilados, como clavos o destornilladores, o por cualquier fuerza externa.
Se puede producir un cortocircuito interno que provoque que la batería se incendie, humee, explote o se sobrecaliente.
- No realice nunca el mantenimiento de baterías dañadas. *El mantenimiento de las baterías debe realizarlo solo el fabricante o los centros de servicio autorizados.*
-  Proteja la batería del calor, por ejemplo, de la exposición prolongada a la luz solar, del fuego, la suciedad, el agua y la humedad.
Existe riesgo de explosión o cortocircuito.
- Utilice y guarde la batería únicamente a una temperatura ambiente de entre $-20\text{ }^{\circ}\text{C}$ y $+50\text{ }^{\circ}\text{C}$.
Por ejemplo, no deje la batería en el coche en verano. A temperaturas $<0\text{ }^{\circ}\text{C}$, el rendimiento puede verse reducido en función del dispositivo.
- Cargue la batería exclusivamente a una temperatura ambiente de entre $0\text{ }^{\circ}\text{C}$ y $+35\text{ }^{\circ}\text{C}$.
Cargar la batería fuera del intervalo de temperaturas recomendado puede dañar la batería y aumenta el riesgo de incendio.
- Deje enfriar la batería después del uso durante 30 minutos, como mínimo, antes de recargarla o de guardarla.

Seguridad eléctrica



¡PELIGRO! ¡Parada cardíaca!

Este producto genera un campo electromagnético durante el funcionamiento. Este campo puede influir, bajo determinadas circunstancias, en el modo de funcionamiento de implantes médicos activos o pasivos. Con el fin de evitar el riesgo de situaciones que pudieran conllevar lesiones graves o incluso mortales, las personas que lleven

un implante médico deberán consultar al médico y fabricante del implante antes de usar este producto.

Compruebe a intervalos regulares de tiempo la tubería de conexión.

Controle visualmente la bomba antes de cada uso.

No está permitido el uso de una bomba defectuosa. En caso de defectos, debe hacerse controlar la bomba por el servicio postventa de GARDENA.

Resgarden los contactos de la batería de la humedad.

Seguridad personal



¡PELIGRO! ¡Peligro de asfixia!

Las piezas pequeñas se pueden ingerir con facilidad. Los niños pequeños corren el riesgo de asfixiarse con la bolsa. Por este motivo, mantenga a los niños pequeños alejados del lugar de montaje.

Sumerja la bomba en el agua sujetándola con una cuerda atada al ojal. Extraiga la bomba por el mismo procedimiento.

Ref. 14602: otra posibilidad es sumergir/extraer la bomba mediante el tubo telescópico.

Observe el nivel mínimo de agua indicado en los datos técnicos.

No haga funcionar la bomba durante más de 10 minutos con el lado de presión cerrado (p. ej., válvula reguladora cerrada).

Nunca utilice el producto si está cansado(a) o si se encuentra bajo los efectos de alcohol, drogas o medicamentos. Un momento de distracción mientras trabaja con el producto puede causar lesiones graves.

No abra la bomba más de lo que esté en su estado inicial, en el momento de la entrega (única excepción: el filtro y la base).

Si se ha impulsado agua sucia, se requerirá mucha fuerza para soltar la base y el filtro, y es posible que la válvula de purga se haya encallado.

→ Si es preciso, suelte la válvula de purga utilizando aire comprimido o un alambre.

2. MONTAJE



¡PELIGRO! ¡Lesiones corporales!

Peligro de lesiones si el producto se pone en marcha accidentalmente.

→ Retire la batería antes de montar el producto.

Conexión de la manguera (ref. 14600):

La manguera puede conectarse a la pieza de conexión de la bomba ① a través del racor de conexión ② [19 mm (3/4")/25 mm (1")] o mediante el sistema de conexión GARDENA [13 mm (1/2")/15 mm (5/8")/19 mm (3/4")].

Conectar la manguera mediante el racor de conexión [fig. A1/A2/A3]:

Se aprovecha al máximo la capacidad de la bomba al utilizar mangueras de 25 mm (1").

Las mangueras de 25 mm (1") y 19 mm (3/4") conectadas mediante el racor de conexión ② se tienen que fijar por ejemplo con un abrazadera de manguera GARDENA ref. 7192/7191.

| Diámetro de manguera | 25 mm (1") | 19 mm (3/4") |
|--|-----------------------|---------------------|
| Abrazadera de manguera GARDENA [fig. A1] | ref. 7192 [fig. A2] | ref. 7191 [fig. A3] |
| Conexión de manguera | Separar el racor en ② | No separar el racor |

1. Enrosque el racor de conexión ② con la junta ④ a la pieza de conexión de la bomba ①. (En mangueras de 25 mm (1"), separar primero el racor de conexión ② en ③).
2. Encaje la manguera en el racor de conexión ② y sujétela, p. ej., con una **abrazadera GARDENA ref. 7192/7191**.

Conectar la manguera mediante el sistema de conexión GARDENA [fig. A4]:

Mediante el sistema de conexión GARDENA se pueden conectar mangueras de 19 mm (3/4")/15 mm (5/8") y de 13 mm (1/2").

| Diámetro de manguera | Conexión de bomba | |
|----------------------|--------------------------------------|-----------|
| 13 mm (1/2") | Juego de conexión a la bomba GARDENA | ref. 1750 |
| 15 mm (5/8") | Juego de conexión a la bomba GARDENA | ref. 1750 |
| 19 mm (3/4") | Juego de conexión a la bomba GARDENA | ref. 1752 |

→ Conecte la manguera mediante el correspondiente sistema de conexión GARDENA.

Conexión del tubo telescópico (ref. 14602) [fig. A5]:

Cuando se trata de conectar una manguera de jardín, recomendamos utilizar un **conector de manguera GARDENA**:

- Ref. 18215: para 13 mm (1/2") y 15 mm (5/8") o
- Ref. 18216: para 19 mm (3/4"). Utilizando mangueras de 19 mm (3/4") se obtiene la mayor presión de agua, es decir, el mayor rendimiento en los aparatos de riego.

Para este fin, el tubo telescópico se puede alargar o acortar entre 57 y 77 cm. El tubo telescópico puede alargarse en varios tramos de 21 cm mediante el **tubo prolongador GARDENA art. 1420**.

1. Enrosque el tubo telescópico ③ a la pieza de conexión de la bomba ①. Asegúrese de que la junta plana ④ quede dentro de la rosca de conexión ⑤ del tubo telescópico ③.
2. Suelte el casquillo de apriete ⑥ del tubo telescópico ③.
3. Ajuste el tubo telescópico ③ a la altura deseada.
4. Vuelva a apretar el casquillo de apriete ⑥.

El tubo telescópico ③ está equipado con una **válvula de cierre GARDENA ⑦**. La válvula de cierre ⑦ puede utilizarse también para regular con precisión la potencia de la bomba.

ES

3. MANEJO



¡PELIGRO! ¡Lesiones corporales!

Peligro de lesiones si el producto se pone en marcha accidentalmente.

→ Retire la batería antes de ajustar o transportar el producto.

Cargar el Accu [fig. O1/O2/O3]:



¡ATENCIÓN!

→ ¡Tenga en cuenta la tensión de red! La tensión de la fuente eléctrica debe coincidir con la indicada en el rótulo de modelo del cargador.

Las bombas con Accu GARDENA ref. 14600-20/-61 y 14602-20/-61 incluyen una batería y un cargador en el volumen de entrega, respectivamente.

El procedimiento inteligente de carga reconoce automáticamente el nivel de carga de la batería y procede a cargarla con la corriente óptima teniendo en cuenta la temperatura y la tensión de la batería.

Esto preserva la batería y permite tenerla completamente cargada cuando está guardada en el cargador.

1. Abra la tapa ⑧.
2. Apriete la tecla de desbloqueo ⑨ y retire la batería ⑩ de su compartimento ⑪.
3. Conecte el cargador ⑬ a una toma de red.
4. Acople el cargador ⑬ a la batería ⑩.

Cuando el indicador de carga de la batería ⑭ que hay en el cargador parpadea en verde, se está cargando la batería.

Cuando el indicador de carga de la batería ⑭ que hay en el cargador permanece encendido en verde, significa que la batería está completamente cargada (para la duración de la carga, consulte 7. DATOS TÉCNICOS).

5. Compruebe a intervalos regulares de tiempo el estado de carga mientras está cargando.
6. Cuando la batería ⑩ esté completamente cargada, ya puede retirarla del cargador ⑬.

Significado de los indicadores:

Indicador del cargador [fig. O3]:

Luz intermitente de carga de la batería ⑭



El proceso de carga se visualiza mediante el **parpadeo** del indicador de carga de la batería ⑭.

Nota: solo es posible cargar si la temperatura de la batería se encuentra dentro del rango admisible de temperaturas, consulte 7. DATOS TÉCNICOS.

Luz fija del indicador de carga de la batería ⑭



La **luz fija** del indicador de carga de la batería ⑭ señala que la batería ya está completamente cargada o que la temperatura de la batería está fuera del rango admisible de temperaturas y, por lo tanto, no es posible cargarla. En cuanto se alcanza una temperatura admisible, se procede a cargar la batería.

Si la batería no está acoplada, la **luz fija** del indicador de carga de la batería ⑭ significa que el enchufe está conectado a la toma de corriente y que el cargador está listo para el funcionamiento.

Indicador de nivel de carga de la batería en el producto [fig. O1/O4]:

Tras poner en marcha el producto, se encienden los indicadores de nivel de carga de la batería [①, ② y ③].

| Nivel de carga de la batería | Indicador del nivel de carga de la batería |
|------------------------------|--|
| un 67 a un 100 % de la carga | ①, ② y ③ se iluminan en verde |
| un 34 a un 66 % de la carga | ① y ② se iluminan en verde |
| un 11 a un 33 % de la carga | ① se ilumina en verde |
| un 0 a un 10 % de la carga | ① parpadea en verde |

Si el LED ① parpadea en verde, debe cargarse la batería.

Si el LED de error (Ⓜ) se enciende o parpadea, consulte 6. SOLUCIÓN DE AVERÍAS.

Panel de control [fig. O4]:

Tecla de Encendido/Apagado (S):

→ Presione la tecla de Encendido/Apagado (S) en el panel de control.

La bomba se pone en marcha con el nivel de potencia previamente seleccionado.

Tras conectar la bomba, los **LED verdes de indicación de nivel de carga de la batería** (①, ②, ③) se encienden.

Ⓜ Niveles de potencia (tecla Flow) / función de temporización:

La bomba tiene 3 niveles de potencia que pueden ajustarse sucesivamente a través de la **tecla Flow**. Para ello se debe pulsar brevemente (aprox. 0,5 seg.) la tecla Flow.

Los indicadores **LED** (①, ②, ③) **parpadean en azul**, en función del nivel de potencia, durante 5 segundos.

Si se mantiene pulsada la tecla Flow durante 3 segundos, se activa la función de temporización.

Niveles de potencia:

Modo 1 [① se ilumina en azul]:

potencia de la bomba: máx. 1100 l/h – máx. 0,4 bares

Duración de la batería: aprox. 70 minutos (con batería de 2,5 Ah).

Ideal para evacuar agua con mangueras cortas, para aspirar revestimientos, llenar regaderas o regar plantas delicadas.

Modo 2 [① y ② se iluminan en azul]:

potencia de la bomba: máx. 1700 l/h – máx. 1,3 bares

Duración de la batería: aprox. 35 minutos (con batería de 2,5 Ah).

Ideal para evacuar agua con mangueras más largas y para regar con pistola difusora.

Modo 3 [①, ② y ③ se iluminan en azul]:

potencia de la bomba: máx. 2000 l/h – máx. 2,0 bares

Duración de la batería: aprox. 18 minutos (con batería de 2,5 Ah).

Ideal para evacuar agua cuando el terreno presenta desnivel o para mangueras largas, para regar con pistola o aspersor, limpiar o alimentar una ducha de jardín.

1. Presione la **tecla Flow** (Ⓜ) en el panel de control.

Se visualiza el nivel de potencia actual durante 5 segundos.

2. Pulse repetidamente la **tecla Flow** (Ⓜ) del panel de control hasta que aparezca el nivel de potencia que desea.

En función de las condiciones del entorno (p. ej., luz directa del sol), la bomba activará la protección contra sobrecalentamiento. Es posible que se necesite una breve pausa de enfriamiento antes de la reconexión.

Temporización:

La función de temporización permite desconectar automáticamente la bomba al cabo de 5, 10 o 15 minutos.

Indicación del tiempo de temporización seleccionado:

① parpadea en verde y azul de forma alterna **Temporizador ajustado a 5 minutos**

① y ② parpadean en verde y azul de forma alterna **Temporizador ajustado a 10 minutos**

①, ② y ③ parpadean en verde y azul de forma alterna **Temporizador ajustado a 15 minutos**

1. Mantenga apretada la **tecla Flow** (Ⓜ) durante 3 segundos.

El LED ① parpadea en verde y azul de forma alterna.

2. Pulse repetidamente la **tecla Flow** (Ⓜ) del panel de control hasta que aparezca el tiempo de temporización que desea.

Si no se pulsa ninguna tecla durante 5 segundos, se iniciará la temporización. La bomba funciona durante el tiempo de temporización ajustado y después se desconecta automáticamente.

Indicaciones tras iniciar la temporización:

| Tiempo temporizado | Tiempo temporizado | Tiempo temporizado | Indicación de temporización con los LED azules |
|---------------------|--------------------|--------------------|--|
| 15 min. | 10 min. | 5 min. | |
| Aprox. 15 – 10 min. | Aprox. 10 – 7 min. | Aprox. 5 – 3 min. | ①, ② y ③ se apagan sucesivamente |
| Aprox. 10 – 5 min. | Aprox. 7 – 3 min. | Aprox. 3 – 1 min. | ① y ② se apagan sucesivamente |
| Aprox. 5 – 0 min. | Aprox. 3 – 0 min. | Aprox. 1 – 0 min. | ① se apaga |

En los últimos 5 segundos, el LED azul ① parpadea rápidamente.

Tras iniciar la temporización, se muestra 5 veces el tiempo temporizado en los LED azules y luego 1 vez el nivel de carga de la batería en los LED verdes durante un segundo.

Indicaciones:

La temporización puede interrumpirse en cualquier momento pulsando la **tecla de Encendido/Apagado**.

Si la batería se descarga mientras está activa la función de temporización, la bomba se desconectará antes de tiempo.

Aplicaciones:



¡ATENCIÓN! ¡La batería puede estropearse!

La unidad de batería se estropea de forma irreversible si se sumerge en agua.

→ No sumerja la unidad de batería en el agua.

Observe el nivel mínimo de agua (consulte 7. DATOS TÉCNICOS).

Empleo en recipientes de poca altura [fig. O5]:

Ref. 14600: La bomba está equipada con un conector rápido que posibilita un caudal elevado.

Ref. 14602: Si la bomba para depósitos de aguas pluviales se coloca en contenedores planos, por ejemplo, para vaciar una piscina infantil, el tubo telescópico puede retirarse y sustituirse por el **conector para grifos GARDENA de 33,3 mm (G1), ref. 18202**.

1. Coloque la unidad de batería ① en un lugar que quede protegido del agua.
2. Introduzca la bomba en el recipiente o depósito.
3. Ponga en marcha la bomba.

Aspiración plana [fig. O6]:

Durante el funcionamiento normal (con base ⑨) el agua residual alcanza una altura de aprox. 25 mm. Durante la aspiración plana (sin base ⑨) el agua residual alcanza una altura de aprox. 5 mm.

1. Gire la base ⑨ en sentido contrario a las agujas del reloj y retire la base ⑨ (cierre bayoneta).
2. Asegúrese de que el filtro ⑩ esté correctamente colocado.
3. Para volver a montar la base, consulte 4. MANTENIMIENTO.

La bomba no se puede hacer funcionar sin el filtro ⑩.

Cómo bombear el agua contenida en el depósito [fig. O7]:

Ref. 14602: La longitud del tubo telescópico ③ deberá ajustarse de tal modo que la bomba no toque el suelo del depósito para mantener la suciedad acumulada en el depósito alejada de la bomba.

La bomba debe estar suspendida a unos 10 cm de altura sobre el fondo del recipiente para evitar un excesivo ensuciamiento.

1. Abra el asa del compartimento de la batería ①.
2. Cuelgue la unidad de batería ① **fuera**, a un lado del recipiente, o deposítela en un lugar adecuado, que no pueda inundarse.
3. **Ref. 14600:** cuelgue la bomba dentro del recipiente mediante una cuerda (no la cuelgue del cable).
Ref. 14602: cuelgue la bomba en el recipiente mediante el tubo telescópico ③.
4. Ponga en marcha la bomba.

Puesta en marcha de la bomba [fig. O1/O4]:

Puesta en marcha:

1. Abra la tapa ⑥.
2. Coloque la batería ① en el compartimento para la batería ① hasta que quede encajada emitiendo un sonido perceptible.
3. Cierre la tapa ⑥ hasta que note que haya quedado bien encajada.
Asegúrese de que la tapa ⑥ del compartimento de la batería esté completamente cerrada.
4. Presione la **tecla de Encendido/Apagado** ⑤ en el panel de control ②.
La bomba se pone en marcha y el indicador de nivel de carga de la batería se enciende.

INDICACIONES:

Según la longitud de la manguera y el tipo de instalación, la bomba puede tardar cierto tiempo en bombear el agua.

Si la bomba no bombea agua tras varios intentos de succión, probablemente haya aire en la manguera.

→ **Ponga en marcha brevemente la bomba dentro del agua y sin manguera.**

Parada:

1. Presione la **tecla de Encendido/Apagado** ⑤ en el panel de control ②.
La bomba se detiene.
2. Apriete la tecla de desbloqueo ④ y retire la batería ① de su compartimento ①.

4. MANTENIMIENTO



¡PELIGRO! ¡Lesiones corporales!

Peligro de lesiones si el producto se pone en marcha accidentalmente.

→ **Retire la batería antes de realizar el mantenimiento del producto.**

Limpieza de la bomba:



¡PELIGRO! ¡Lesiones corporales!

Peligro de lesión y riesgo de dañar el producto.

- **No limpie el producto con un chorro de agua (particularmente no limpie utilizando alta presión).**
- **No limpie con productos químicos, inclusive bencina ni disolventes. Algunos pueden destruir piezas de plástico importantes.**

→ Limpie la bomba con un paño húmedo.

Limpieza del filtro [fig. M1/M2/M3]:

A fin de garantizar un funcionamiento duradero y sin problemas, se deberá limpiar el filtro ⑩ a intervalos regulares de tiempo.

Después de extraer agua sucia tiene que limpiarse el filtro de inmediato.

1. Gire la base ⑨ en sentido contrario a las agujas del reloj y retire la base ⑨ (cierre bayoneta).
2. Gire el filtro ⑩ en sentido horario y extráigalo ⑩ (cierre bayoneta).
3. Lave el filtro ⑩ y la base ⑨ con agua abundante.
4. Presione el filtro ⑩ en la bomba de tal modo que las rayas ⑳/㉑ queden en posición opuesta.
5. Gire el filtro ⑩ en sentido contrario a las agujas del reloj (cierre bayoneta).

6. Presione la base ⑨ sobre la bomba de tal modo que las rayas ⑳/㉑ queden en posición opuesta.
7. Gire la base en sentido horario (cierre bayoneta).

La bomba no se puede hacer funcionar sin el filtro ⑩.

Limpieza del Accu y del cargador:

Asegúrese de que la superficie y los contactos del Accu y del cargador siempre estén limpios y secos antes de conectar el cargador.

No utilice agua corriente.

→ **Cargador:** Limpie los contactos y las piezas de plástico con un paño suave y seco.

→ **Batería:** Limpie de vez en cuando las entradas de aire de ventilación y los contactos de la batería con un paño suave, limpio y seco.

ES

5. ALMACENAMIENTO

Puesta fuera de servicio [fig. S1]:

El producto se deberá guardar fuera del alcance de los niños.

1. Retire el Accu.
2. Cargue el Accu.
3. Ponga la bomba cabeza abajo para que pueda salir el agua residual.
4. Limpie la bomba, el compartimento de la batería, la batería y el cargador (consulte 4. MANTENIMIENTO).
5. Para guardarlo de forma que ocupe poco espacio, pliegue el asa ⑪ y desplace el compartimento de la batería desde arriba, colocándola en la correspondiente sujeción ubicada en la bomba.
6. Guarde la bomba, la batería y el cargador de la batería en un lugar seco, cerrado y a prueba de heladas.

Eliminación del producto:

(según la Directiva 2012/19/UE / S.I. 2013 n.º 3113)



El producto no deberá eliminarse con la basura doméstica normal. Se deberá eliminar según las normativas medioambientales vigentes locales.

¡IMPORTANTE!

→ Elimine el producto a través o por medio del puesto recolector de reciclaje del municipio respectivo.

Cómo eliminar el Accu usado:



El Accu GARDENA contiene células de iones de litio que no se pueden juntar con las basuras domésticas normales al final de su vida útil.

Li-ion

¡IMPORTANTE!

→ Elimine los Accus a través o por medio del puesto recolector de reciclaje del municipio respectivo.

1. Descargue las células de iones de litio por completo (diríjase al Servicio Técnico de GARDENA).
2. Asegure los contactos de las células de iones de litio contra cortocircuito.
3. Elimine adecuadamente las células de iones de litio.

6. SOLUCIÓN DE AVERÍAS









¡PELIGRO! ¡Lesiones corporales!

Peligro de lesiones si el producto se pone en marcha accidentalmente.

→ Retire la batería antes de solucionar problemas del producto.

| Problema | Posible causa | Solución |
|--------------------------------------|---|---|
| La bomba marcha, pero no extrae agua | El aire no puede salir, porque la tubería de impulsión está cerrada. (Eventualmente manguera de impulsión doblada). | → Abra la línea de impulsión (p. ej., válvula de cierre, aparatos de extracción). |

| Problema | Posible causa | Solución |
|--|--|---|
| La bomba marcha, pero no extrae agua | Bolsa de aire en la base. | → Espere como máximo aprox. 60 segundos hasta que la bomba se haya autopurgado; si es necesario, desconéctela y vuélvala a conectar varias veces. Si esto no soluciona el problema, ponga en marcha brevemente la bomba dentro del agua y sin manguera. |
| | La base/el filtro están obstruidos. | → Limpie la base/el filtro. |
| | Nivel del agua por debajo del nivel mínimo en la puesta en marcha. | → Sumerja la bomba a mayor profundidad. |
| La bomba marcha, pero la potencia desciende bruscamente | La base/el filtro están obstruidos. | → Limpie la base/el filtro. |
| La bomba no se pone en marcha o se detiene repentinamente. El LED  parpadea en verde [fig. O4] | La batería está descargada. | → Cargue la batería. |
| | La bomba no se pone en marcha o se detiene repentinamente. El LED de error  se ilumina en rojo [fig. O4] | La temperatura de la batería queda fuera del rango admisible. |
| | Se ha activado el seguro de bombeo en vacío. | → Sumerja la bomba a mayor profundidad. |
| | Exceso de temperatura en el panel de control. | → Deje que se enfríe el panel de control (p. ej., apártelo del sol). |
| | Hay aire en la manguera. | → Ponga en marcha brevemente la bomba dentro del agua y sin manguera. |
| | Ha entrado agua en la batería. | → Deje que se seque la batería en un lugar protegido. |
| | Entre los contactos de la batería del compartimento de la batería hay gotas de agua o humedad. | → Quite las gotas de agua/la humedad con un paño seco. |
| | El motor está bloqueado. | → Póngase en contacto con el Servicio Técnico de GARDENA. |
| La bomba no se pone en marcha o se detiene repentinamente. El LED de error  parpadea en rojo [fig. O4] | El producto está averiado. | → Póngase en contacto con el Servicio Técnico de GARDENA. |
| La bomba no se pone en marcha o se detiene repentinamente. El LED de error  no se enciende [fig. O4] | La batería no se ha montado correctamente en su alojamiento. | → Coloque la batería correctamente en su alojamiento hasta que quede encajada emitiendo un sonido perceptible. |
| | La batería está estropeada. | → Sustituya la batería. |
| | El producto está averiado. | → Póngase en contacto con el Servicio Técnico de GARDENA. |
| No se puede cargar la batería. El indicador de carga de la batería  permanece encendido [fig. O3] | La batería no está en su lugar o no está bien colocada. | → Acople correctamente la batería al cargador. |
| | Los contactos de la batería están sucios. | → Limpie los contactos de la batería (p. ej., acoplando y desacoplando varias veces la batería. Si es preciso, sustituya la batería). |

| Problema | Posible causa | Solución |
|---|--|--|
| No se puede cargar la batería. El indicador de carga de la batería  permanece encendido [fig. O3] | La temperatura de la batería queda fuera del rango de temperaturas admisibles para la carga. | → Espere hasta que la temperatura de la batería se encuentre entre 0 °C y +45 °C. |
| | La batería está estropeada. | → Sustituya la batería. |
| El indicador de carga de la batería  no se enciende [fig. O3] | El enchufe del cargador no está (correctamente) enchufado. | → Inserte completamente el enchufe en la toma de corriente. |
| | La toma de corriente, el cable de red o el cargador están estropeados. | → Verifique la tensión de red. Si es preciso, solicite la inspección del cargador a un concesionario autorizado o al servicio de atención al cliente de GARDENA. |



NOTA: En caso de avería, rogamos dirigirse a su Centro de Servicio Técnico de GARDENA. Únicamente los Centros de Servicio Técnico de GARDENA, así como los distribuidores autorizados por GARDENA, pueden realizar reparaciones en sus productos.

ES

7. DATOS TÉCNICOS

| Batería-bomba | Unidad | Valor (ref. 14600) | Valor (ref. 14602) |
|---|--------|--------------------|--------------------|
| Caudal máx. | l/h | 2000 | 2000 |
| Presión máx. | bar | 2,0 | 2,0 |
| Alt. elevación máx. | m | 20 | 20 |
| Prof. inmersión máx. | m | 1,8 | 1,8 |
| Temperatura máx. del medio | °C | 35 | 35 |
| Nivel mín. de agua para la puesta en marcha con base/ sin base (aprox.) | mm | 50 / 25 | 50 / 25 |
| Altura del agua residual con base/ sin base (aprox.) | mm | 25 / 5 | 25 / 5 |
| Peso (sin Accu) | kg | 1,8 | 2,2 |

| Batería del sistema | Unidad | Valor (PBA 18V 2,5Ah W-B) |
|--|--------|---|
| Tensión del Accu | V (DC) | 18 |
| Capacidad del Accu | Ah | 2,5 |
| Número de celdas (iones de litio) | | 5 |
| Cargadores adecuados para baterías del sistema POWER FOR ALL | | AL 1810 CV / AL 1815 CV / AL 18V-20 / AL 1830 CV / AL 1880 CV / AL 18V-44 |

| Cargador | Unidad | Valor (AL 1810 CV) | Valor (AL 18V-20) |
|---|---------------|---------------------------|--------------------------|
| Tensión a la red | V (AC) | 220 – 240 | 220 – 240 |
| Frecuencia de la red | Hz | 50 – 60 | 50 – 60 |
| Potencia nominal | W | 26 | 50 |
| Tensión de carga de la batería | V (DC) | 18 | 18 |
| Corriente máx. de carga de la batería | mA | 1000 | 2000 |
| Duración de carga del Accu (aprox.) | | | |
| PBA 18V 2,0Ah W-B | min. | 124 | 64 |
| PBA 18V 2,5Ah W-B | min. | 154 | 79 |
| PBA 18V 4,0Ah W-C | min. | 244 | 124 |
| Temperatura admisible de la batería durante la carga | °C | 0 – 45 | 0 – 45 |
| Peso | g | 170 | 210 |
| Nivel de protección | | ☐ / II | ☐ / II |
| Baterías adecuadas para el sistema POWER FOR ALL | | PBA 18V | PBA 18V |

ES

8. ACCESORIOS/PIEZAS DE RECAMBIO

| | | |
|--|--|--|
| Batería del sistema GARDENA PBA 18V/45 P4A PBA 18V/72 P4A | Accu para una autonomía prolongada y para el intercambio. | ref. 14903 ref. 14905 |
| Cargador rápido de batería GARDENA AL 1830 CV P4A | Para cargar rápidamente la batería del sistema POWER FOR ALL PBA 18V..W-.. | ref. 14901 |
| Tubo prolongador GARDENA | Para alargar el tubo telescópico. | ref. 1420 |

9. SERVICIO

Puede encontrar la información de contacto actualizada de nuestro servicio en la contraportada y en línea:

- España: <https://www.gardena.com/es/asistencia/ayuda/contacto/>
- Otros países: <https://www.gardena.com/int/support/advice/contact/>

GARDENA Bomba submersível a bateria 2000/2 Clear 18V P4A/Bomba do depósito de água de chuva com bateria 2000/2 18V P4A

| | |
|--|-----|
| 1. AVISOS DE SEGURANÇA | 100 |
| 2. MONTAGEM | 102 |
| 3. FUNCIONAMENTO | 103 |
| 4. MANUTENÇÃO | 105 |
| 5. ARMAZENAMENTO | 106 |
| 6. RESOLUÇÃO DE AVARIAS | 106 |
| 7. DADOS TÉCNICOS | 108 |
| 8. ACESSÓRIOS/PEÇAS SOBRESSELENTES | 109 |
| 9. ASSISTÊNCIA | 109 |

Tradução do manual de instruções original.



Este produto pode ser usado por crianças com idade superior a 8 anos e por pessoas com capacidades físicas, sensoriais ou mentais reduzidas ou com insuficiente experiência e conhecimentos, quando estas sejam supervisionadas ou recebam instruções relativamente ao uso do aparelho e compreendem os perigos daí resultantes. As crianças não devem brincar com o produto. A limpeza e a manutenção pelo utilizador

não devem ser realizadas por crianças sem supervisão. Recomendamos que o produto seja usado apenas por pessoas com idade igual ou superior a 16 anos.

Utilização prevista:

A **Bomba a bateria GARDENA** destina-se à retirada de água de recipientes, como por ex. piscinas infantis, de tanques de recuperação da água da chuva, por ex. do depósito para água da chuva GARDENA, ou à rega com um chuveiro ou um pequeno aspersor.

A bomba é completamente à prova de água (com blindagem impermeável) e deve ser imersa na água (profundidade máxima, consulte 7. DADOS TÉCNICOS).

A unidade da bateria (bateria ou recipiente com bateria) não pode ser mergulhada em líquidos.

O produto não está indicado para um funcionamento de longa duração.



PERIGO!

Não é permitido o bombeamento de água salgada, água suja, material cáustico, facilmente inflamável ou explosivo (como, por exemplo, gasolina, petróleo, diluentes), óleos, óleo combustível e géneros alimentícios.

PT

1. AVISOS DE SEGURANÇA

IMPORTANTE!

Leia o manual de instruções com atenção e guarde-o para consulta futura.

Símbolos no produto:



Leia o manual de instruções.



Não mergulhe a unidade da bateria na água.



Remova a bateria antes da limpeza ou da manutenção.



**Relativamente ao carregador:
Desligar imediatamente a ficha da tomada quando o cabo estiver danificado ou tiver sido cortado.**

Advertências gerais de segurança Segurança elétrica do carregador



PERIGO! Choque elétrico!
Perigo de ferimentos devido a choque elétrico.

→ O produto tem de ser alimentado através de um dispositivo de proteção diferencial residual (RCD) com uma corrente de disparo nominal máxima de 30 mA.

Operação segura

A temperatura da água não deve exceder 35 °C.

A bomba não deve ser usada quando houver pessoas na água.

Pode ocorrer a contaminação do líquido devido à fuga de lubrificantes.

Disjuntor

Disjuntor de segurança para operação em seco: se não alimentada água (subcorrente) a bomba desliga-se automaticamente.

Para detetar um funcionamento a seco, a potência aumenta consideravelmente nos níveis 1 e 2 durante cerca de 1 segundo após aproximadamente cada 60 segundos.

Se a bomba não puxar água após várias tentativas de sucção, talvez exista ar na mangueira.

→ Arranque a bomba por um instante na água e sem mangueira.

Proteção contra bloqueio: se o motor bloquear (sobrecorrente) a bomba desliga-se automaticamente.

→ Contacte a assistência GARDENA.

Ventilação automática: esta bomba está equipada com uma válvula de ventilação que elimina uma eventual almofada de ar na bomba. Por razões funcionais pode sair um pouco de água pela placa de identificação.

Advertências de segurança adicionais

Aviso de segurança para baterias e carregadores de bateria

→  **Leia todas as instruções e avisos de segurança.** O incumprimento dos avisos e das instruções poderá resultar em choques elétricos, incêndios e/ou ferimentos graves.

→ **Guarde estas instruções num local seguro.** Utilize o carregador de bateria apenas se estiver familiarizado com todas as suas funções e conseguir executá-las sem limitações ou tiver recebido instruções adequadas.

→ **Não utilize o produto em atmosferas explosivas.**

→ **Supervisione as crianças durante a respetiva utilização, limpeza e manutenção.** Tal irá garantir que as crianças não brincam com o carregador de bateria.

→ **Carregue apenas baterias de íões de lítio do tipo do sistema POWER FOR ALL PBA 18 V com uma capacidade de 1,5 Ah ou superior (5 células da bateria ou mais).** A tensão da bateria deve corresponder à tensão de carregamento do carregador de bateria. Não carregue baterias não recarregáveis.

Caso contrário, existe um risco de incêndio e explosão.

→  **Utilize apenas o carregador de bateria em espaços fechados e mantenha-o afastado da humidade.**

A entrada de água num carregador de bateria aumenta o risco de choque elétrico.

→ **Mantenha o carregador de bateria limpo.**

A sujidade constitui um risco de choque elétrico.

→ **Verifique sempre o carregador de bateria, incluindo o cabo e a ficha, antes da respetiva utilização.** Não utilize o carregador de bateria se observar quaisquer danos. Não abra o carregador de bateria sem ajuda; certifique-se de que quaisquer reparações são efetuadas apenas por pessoal qualificado, utilizando apenas peças sobresselentes originais.

Carregadores de bateria, cabos e fichas danificados aumentam o risco de choque elétrico.

→ **Não utilize o carregador de bateria em superfícies facilmente combustíveis (por ex., papel, têxteis, etc.) ou em ambientes combustíveis.**

Existe um risco de incêndio devido ao aquecimento do carregador de bateria durante o carregamento.

→ **Se for necessário substituir o cabo de ligação, a substituição deve ser efetuada pela GARDENA, ou por um centro de assistência autorizado para ferramentas elétricas GARDENA, de forma a evitar riscos de segurança.**

→ **Estes avisos de segurança aplicam-se apenas a baterias de íões de lítio de 18 V do sistema POWER FOR ALL.**

→ **Carregue apenas as baterias com carregadores de bateria recomendados pelo fabricante.**

Um carregador de bateria adequado para um tipo de bateria pode representar um risco de incêndio quando utilizado com outras baterias.

→ **Também poderão ocorrer fugas de vapores se a bateria estiver danificada ou for utilizada incorretamente.** Certifique-se de que a área está bem ventilada e procure assistência médica caso sinta quaisquer efeitos adversos.

Os vapores podem irritar o trato respiratório.

→ **Se a bateria estiver defeituosa, poderá ocorrer a fuga de líquido molhando potencialmente objetos adjacentes.** Verifique as peças afetadas.

Limpe-as ou substitua-as, se necessário.

→ **Se o produto for utilizado incorretamente ou se a bateria estiver danificada, poderá ocorrer a fuga de líquido inflamável da bateria; evite o contacto. Se ocorrer algum contacto acidental, lave com água. Se o líquido entrar em contacto com os olhos, procure assistência médica adicional.** O líquido vertido da bateria pode provocar irritações ou queimaduras.

→ **Utilize apenas a bateria em produtos de parceiros do sistema POWER FOR ALL.** As baterias de 18 V com marcação POWER FOR ALL são totalmente compatíveis com os seguintes produtos: todos os produtos de parceiros do sistema POWER FOR ALL.

→ **Respeite as recomendações para a bateria indicadas no manual do utilizador do seu produto.** Esta é a única forma de operar a bateria e o produto em segurança e de proteger as baterias contra sobrecargas perigosas.

→ **Carregue as baterias apenas com carregadores de bateria recomendados pelo fabricante ou por parceiros do sistema POWER FOR ALL.**

Um carregador de bateria adequado a um determinado tipo de bateria representa um risco de incêndio quando utilizado com outras baterias (tipo de bateria: PBA 18 V, etc./Carregadores de bateria compatíveis: AL 18 etc.).

→ **A bateria é fornecida parcialmente carregada.** Para assegurar o desempenho total da bateria, carregue completamente a bateria no carregador de bateria antes da primeira utilização.

→ **Mantenha as baterias fora do alcance de crianças.**

→ **Não abra a bateria.** Existe um risco de curto-circuito.

→ **Não provoque um curto-circuito da bateria.** Quando a bateria não estiver a ser utilizada, mantenha-a afastada de clips, moedas, chaves, pregos, parafusos ou outros objetos metálicos

pequenos que possam fazer uma ligação entre os contactos.

Provocar curto-circuitos nos terminais das baterias pode provocar queimaduras ou um incêndio.

- Os contactos da bateria podem estar quentes após a utilização. Tenha cuidado com os contactos quentes quando remover a bateria.
- A bateria pode ser danificada por objetos pontiagudos, como um prego ou uma chave de parafusos, ou por força aplicada externamente.
Pode ocorrer um curto-circuito interno, provocando a combustão, a libertação de fumos, a explosão ou o sobreaquecimento da bateria.
- Nunca efetue a manutenção de baterias danificadas. Toda a manutenção das baterias apenas deve ser efetuada pelo fabricante ou pelos centros de assistência autorizados.
-  **Proteja a bateria de calor, incluindo uma exposição prolongada a luz solar, fogo, sujidade, água e humidade.**
Existe um risco de explosão e curto-circuito.
- **Utilize e guarde a bateria apenas a uma temperatura ambiente entre -20 °C e +50 °C.** *Não deixe a bateria num automóvel durante o verão, por exemplo. A temperaturas inferiores a 0 °C, o desempenho pode ser reduzido dependendo do dispositivo.*
- **Carregue a bateria apenas a temperaturas ambiente entre 0 °C e +35 °C.**
O carregamento fora do intervalo de temperatura pode danificar a bateria ou aumentar o risco de incêndio.
- **Após a utilização, permita que a bateria arrefeça durante, pelo menos, 30 minutos antes de carregar ou guardar a mesma.**

Segurança elétrica



PERIGO! Paragem cardíaca!

Este produto cria um campo eletromagnético durante o funcionamento. Em determinadas condições, este campo pode afetar o modo de funcionamento de implantes médicos ativos ou passivos.

Para evitar situações de risco que possam provocar ferimentos graves ou mortais, as pessoas com um implante médico devem consultar o seu médico e o fabricante do implante antes da utilização deste produto.

Verifique regularmente a ligação à rede.

Executar uma verificação visual à bomba antes da utilização.

Uma bomba danificada não deve ser utilizada. Em caso de danos, deixar imprescindivelmente a bomba ser verificada pela assistência técnica da GARDENA.

Proteja os contactos da bateria contra a humidade.

Segurança pessoal



PERIGO! Risco de asfixia!

As peças mais pequenas podem ser engolidas. O saco de plástico representa um risco de asfixia para crianças. Mantenha as crianças afastadas durante a montagem.

Com recurso a um cabo no olho mergulhe a bomba na água. Puxe-a para cima da mesma forma.

N.º ref. 14602: em alternativa, a bomba pode ser mergulhada/puxada para cima com o tubo telescópico.

Respeite o nível mínimo de água de acordo com os dados técnicos.

Não deixar a bomba a funcionar durante mais de 10 minutos contra um lado de pressão fechado (por ex. válvula de regulação fechada).

Não utilize com o produto quando estiver cansado ou sob o efeito de drogas, álcool ou medicação. Um momento de desatenção durante a utilização pode resultar em ferimentos graves.

Não abra a bomba para além do estado de fornecimento (única exceção: o filtro e o pé de apoio).

Se for transportada água suja, o pé de apoio e o filtro apenas poderão ser soltos com recurso a muita força e a válvula de ventilação pode ficar emperrada.

→ Se necessário, poderá soltar a válvula de ventilação com ar comprimido ou um arame.

2. MONTAGEM



PERIGO! Lesões no corpo!

Perigo de ferimentos caso o produto arranque involuntariamente.

→ Remova a bateria antes de montar o produto.

Conectar a mangueira (n.º ref. 14600):

A mangueira pode ser conectada na ligação da bomba ① através do bocal de ligação ② [19 mm (3/4")/25 mm (1")] ou através do sistema de encaixe GARDENA [13 mm (1/2")/15 mm (5/8")/19 mm (3/4)].

Ligação da mangueira na peça de ligação [fig. A1/A2/A3]:

Os rendimentos máximos de transporte são atingidos com mangueiras de 25 mm (1").

Mangueiras 25 mm (1") e 19 mm (3/4"), conectados através da peça de ligação ②, devem ser fixados por exemplo com a **braçadeira de mangueira GARDENA n.º ref. 7192/7191**.

| Diâmetro da mangueira | 25 mm (1") | 19 mm (3/4") |
|---|------------------------------|-------------------------|
| Braçadeira de mangueira GARDENA [fig. A1] | n.º ref. 7192 [fig. A2] | n.º ref. 7191 [fig. A3] |
| Niple de conexão | Retirar o niple na posição ④ | Não retirar o niple |

1. Aparafuse o bocal de ligação ② com a junta ④ na ligação da bomba ① (no caso de mangueiras de 25 mm (1") separar previamente o bocal de ligação ② em ③).
2. Empurre a mangueira para o bocal de ligação ② e fixe-o por ex. com uma **abraçadeira GARDENA n.º ref. 7192/7191**.

Conectar a mangueira com o sistema de mangueiras GARDENA [fig. A4]:

Através dos sistemas de mangueiras GARDENA podem ser conectadas mangueiras 19 mm (3/4")-/15 mm (5/8") e 13 mm (1/2").

| Diâmetro da mangueira | Conexão da bomba | n.º ref. |
|-----------------------|--------------------------------------|----------|
| 13 mm (1/2") | Sistema de conexão de bombas GARDENA | 1750 |
| 15 mm (5/8") | Sistema de conexão de bombas GARDENA | 1750 |
| 19 mm (3/4") | Sistema de conexão de bombas GARDENA | 1752 |

→ Conecte a mangueira com o respetivo sistema de encaixe GARDENA.

Conectar o tubo telescópico (n.º ref. 14602) [fig. A5]:

No que diz respeito às mangueiras de jardim de ligação, recomendamos a utilização de um **conector de mangueiras GARDENA**:

- N.º ref. 18215 para 13 mm (1/2") e para 15 mm (5/8") ou
- N.º ref. 18216 para 19 mm (3/4"). Ao utilizar mangueiras de 19-mm-(3/4"), obterá o maior volume pulverizado

O tubo telescópico pode ser regulado entre 57 – 77 cm. O tubo telescópico pode ser prolongado várias vezes com o **tubo de prolongamento GARDENA n.º ref. 1420** até alcançar 21 cm.

1. Enrosque o tubo telescópico ③ na ligação da bomba ①. Preste atenção para que a junta da placa ④ assente na rosca de conexão ⑤ do tubo telescópico ③.
2. Solte o casquilho de aperto ⑥ do tubo telescópico ③.
3. Ajuste o tubo telescópico ③ na altura desejada.
4. Enrosque novamente o casquilho de aperto ⑥.

O tubo telescópico ③ está equipado com uma **válvula de bloqueio GARDENA ⑦**. A válvula de bloqueio ⑦ também pode ser usada na regulação fina da potência da bomba.

3. FUNCIONAMENTO



PERIGO! Lesões no corpo!

Perigo de ferimentos caso o produto arranque involuntariamente.

→ Retire a bateria antes de regular ou transportar o produto.

Carregar a bateria [fig. O1/O2/O3]:



ATENÇÃO!

→ Respeite a tensão de rede! A tensão da fonte de corrente tem de coincidir com as indicações na placa de identificação do carregador.

As bombas a bateria GARDENA n.º ref. 14600-20/ -61 e 14602-20/ -61 incluem uma bateria e um carregador.

Graças ao processo de carregamento inteligente, o estado de carregamento da bateria é detetado automaticamente e é carregado com a corrente de carga ideal em função da temperatura e da tensão da bateria.

Dessa forma, a bateria é preservada e permanece sempre totalmente carregada durante o armazenamento no carregador.

1. Abra a tampa ⑧.
2. Pressione a tecla de desbloqueio ⑨ e retire a bateria ⑩ do alojamento da bateria ⑪.
3. Ligue o carregador da bateria ⑫ a uma tomada.
4. Insira o carregador da bateria ⑫ na bateria ⑩.

Quando a indicação de carga da bateria ⑬ piscar a verde no carregador, significa que a bateria está a ser carregada.

Se a indicação de carga da bateria ⑬ no carregador permanecer acesa a verde, significa que a bateria está completamente carregada (duração do carregamento, consulte 7. DADOS TÉCNICOS).

5. Verifique regularmente o nível de carga durante o carregamento.
6. Quando a bateria ⑬ estiver totalmente carregada, pode separar a bateria ⑬ do carregador ⑫.

Significado dos elementos de indicação:

Indicação no carregador [fig. O3]:

Luz intermitente indicação de carga da bateria ⑬



O processo de carregamento é assinalado pelo piscar da indicação de carga da bateria ⑬.

Nota: o processo de carregamento apenas é possível quando a temperatura da bateria se encontra na gama de temperatura de carregamento permitida, consulte 7. DADOS TÉCNICOS.

Luz permanente indicação de carga da bateria ⑬



A luz permanente da indicação de carga da bateria ⑬ assinala que a bateria está totalmente carregada ou que a temperatura da bateria está fora da gama de temperatura de carregamento permitida e, por isso, não pode ser carregada. Assim que a gama de temperatura permitida for alcançada, a bateria será carregada.

Sem uma bateria encaixada, a luz permanente da indicação de carga da bateria ⑬ assinala que a ficha de rede está inserida na tomada e que o carregador está operacional.

Indicação do estado de carga da bateria no produto [fig. O1/O4]:

Após o arranque do produto, é exibida a indicação do estado de carga da bateria [⑭, ⑮ e ⑯].

| Estado de carga da bateria | Indicação do estado de carga da bateria |
|----------------------------|---|
| 67 – 100 % carregada | ⑭, ⑮ e ⑯ acesos em verde |
| 34 – 66 % carregada | ⑭ e ⑮ acesos em verde |
| 11 – 33 % carregada | ⑭ acesa em verde |
| 0 – 10 % carregada | ⑭ pisca em verde |

Se o LED ① piscar em verde, significa que a bateria tem de ser carregada.

Se o LED de avaria ④ acender ou piscar, consulte 6. RESOLUÇÃO DE AVARIAS.

Painel de operação [fig. O4]:

Tecla para Ligar/Desligar ⑤:

→ Prima a tecla para Ligar/Desligar ⑤ no painel de operação.

A bomba arranca com o nível de potência selecionado anteriormente.

Após a ligação da bomba, a **indicação do estado de carga da bateria** (①, ②, ③) é exibida com LEDs verdes.

⑥ Níveis de potência (tecla Flow)/função Timer:

A bomba tem 3 níveis de potência que podem ser acedidos consecutivamente com a **tecla Flow**.

Para isso, a tecla Flow tem de ser premida brevemente (aprox. 0,5 seg.).

Conforme o nível de potência, os LEDs (①, ②, ③) **piscam** durante 5 segundos a azul.

Se a tecla Flow for premida durante 3 segundos, acede à função Timer.

Níveis de potência:

Mode 1 [① acende a azul]:

potência da bomba: máx. 1100 l/h – máx. 0,4 bar

Duração da bateria: aprox. 70 minutos (com bateria 2,5 Ah).

Ideal para a drenagem com mangueiras curtas, aspiração de folhas, enchimento de regadores ou rega de plantas sensíveis.

Mode 2 [① e ② acendem a azul]:

potência da bomba: máx. 1700 l/h – máx. 1,3 bar

Duração da bateria: aprox. 35 minutos (com bateria 2,5 Ah).

Ideal para a drenagem de mangueiras mais compridas, rega com chuveiro.

Mode 3 [①, ② e ③ acendem a azul]:

potência da bomba: máx. 2000 l/h – máx. 2,0 bar

Duração da bateria: aprox. 18 minutos (com bateria 2,5 Ah).

Ideal para a drenagem de mangueiras compridas ou com diferenças de altura, rega com chuveiro ou aspersor, limpeza ou alimentação de um duche de jardim.

1. Prima a **tecla Flow** ⑥ no painel de operação.
O nível de potência atual é indicado durante 5 segundos.
2. Prima a **tecla Flow** ⑥ no painel de operação as vezes necessárias até o nível de potência pretendido ser indicado.

Consoante as condições ambientais (por ex. radiação solar direta), a bomba poderá ativar a proteção contra sobreaquecimento. Uma breve fase de arrefecimento pode então ser necessária antes da recolocação em funcionamento.

Função Timer:

Com a função Timer é possível desligar a bomba automaticamente após 5, 10 ou 15 minutos.

Indicações ao escolher o tempo do temporizador:

① **pisca alternadamente em verde e azul** Temporizador para 5 minutos

① e ② **piscam alternadamente a verde e azul** Temporizador para 10 minutos

①, ② e ③ **piscam alternadamente a verde e azul** Temporizador para 15 minutos

1. Mantenha a **tecla Flow** ⑥ premida durante 3 segundos.

O LED ① pisca alternadamente a verde e azul.

2. Prima a **tecla Flow** ⑥ no painel de operação as vezes necessárias até o tempo do temporizador pretendido ser indicado.

Se nenhuma tecla for premida durante 5 segundos, a função Timer inicia-se. A bomba funciona de acordo com o tempo do temporizador selecionado e desliga-se, em seguida, automaticamente.

Indicações após o início da função Timer:

| Tempo do temporizador 15 min. | Tempo do temporizador 10 min. | Tempo do temporizador 5 min. | Indicação do temporizador em LEDs azuis |
|-------------------------------|-------------------------------|------------------------------|---|
| Aprox. 15 – 10 min. | Aprox. 10 – 7 min. | Aprox. 5 – 3 min. | ①, ② e ③ desligam-se consecutivamente |
| Aprox. 10 – 5 min. | Aprox. 7 – 3 min. | Aprox. 3 – 1 min. | ① e ② desligam-se consecutivamente |
| Aprox. 5 – 0 min. | Aprox. 3 – 0 min. | Aprox. 1 – 0 min. | ① desliga-se |

Nos últimos 5 segundos, o LED azul ① pisca rapidamente.

Após o arranque da função Timer, o tempo do temporizador é indicado primeiro 5 vezes em LEDs azuis e, em seguida, o nível de carga da bateria é indicado 1 vez em LEDs verdes durante um segundo.

Indicações:

A função Timer pode ser cancelada a qualquer momento premindo a **tecla para ligar/desligar**.

Se a bateria estiver vazia durante a função Timer, a bomba desliga-se precocemente.

Aplicações:



ATENÇÃO! Destruição da bateria!

A unidade da bateria será destruída caso seja mergulhada em água.

→ Não mergulhe a unidade da bateria em água.

Respeite o nível mínimo de água (consulte 7. DADOS TÉCNICOS).

Aplicação em recipientes rasos [fig. O5]:

N.º ref. 14600: A bomba está equipada com uma ligação rápida para mangueiras que permite elevadas taxas de fluxo.

N.º ref. 14602: Se a bomba do depósito de água da chuva estiver colocada em recipientes planos, por ex., para esvaziar uma piscina infantil, o tubo telescópico pode ser retirado e substituído pelo conector de torneiras de **33,3-mm (G1) da GARDENA n.º ref. 18202.**

1. Coloque a unidade da bateria (D) num local protegido da água.
2. Coloque a bomba no recipiente.
3. Ligue a bomba.

Sucção plana [fig. O6]:

No modo normal (com pé de apoio (9)) atinge-se uma altura de água residual de aprox. 25 mm. Na sucção plana (sem pé de apoio (9)) atinge-se uma altura de água residual de aprox. 5 mm.

1. Gire o pé de apoio (9) no sentido anti-horário e retire o pé de apoio (9) (fecho de baioneta).
2. Certifique-se de que o filtro (10) está inserido corretamente.
3. Para montar novamente o pé de apoio, consulte 4. MANUTENÇÃO.

A bomba não deve funcionar sem o filtro (10).

Bombear água do reservatório [fig. O7]:

Para n.º ref. 14602: O comprimento do tubo telescópico (3) deverá ser regulado, de forma a que a bomba não toque no fundo do reservatório. Desta forma, sujidade do reservatório é mantida afastada da bomba.

A bomba deve estar pendurada aprox. 10 cm acima do fundo do recipiente para impedir uma sujidade excessiva.

1. Abra o arco presente no recipiente da bateria (D).
2. Pendure a unidade da bateria (D) **no exterior**, ao lado do recipiente ou coloque-o num local adequado, protegido de inundação.

3. **Para n.º ref. 14600:** pendure a bomba no recipiente com uma corda (não pendure pelo cabo).

Para n.º ref. 14602: pendure a bomba no recipiente com o tubo telescópico (3).

4. Ligue a bomba.

Ligar a bomba [fig. O1/O4]:

Arranque:

1. Abra a tampa (6).
2. Insira a bateria (B) no recipiente da bateria (D) até ouvir o ruído de encaixe.
3. Feche a tampa (6) até ouvir o ruído de encaixe. *Certifique-se de que a tampa (6) do alojamento da bateria está completamente fechada.*
4. Prima a **tecla para ligar/desligar** (S) no painel de operação (P).
A bomba arranca e a indicação do estado de carga da bateria é exibida.

INDICAÇÕES:

Conforme o comprimento da mangueira e o tipo de extensão pode demorar um pouco até a bomba ser alimentada com água.

Se a bomba não puxar água após várias tentativas de sucção, talvez exista ar na mangueira.

→ **Arranque a bomba por um instante na água e sem mangueira.**

Paragem:

1. Prima a **tecla para ligar/desligar** (S) no painel de operação (P).
A bomba para.
2. Pressione a tecla de desbloqueio (A) e retire a bateria (B) do alojamento da bateria (D).

4. MANUTENÇÃO



PERIGO! Lesões no corpo!

Perigo de ferimentos caso o produto arranque involuntariamente.

→ **Retire a bateria antes de fazer a manutenção ao produto.**

Limpar a bomba:



PERIGO! Lesões no corpo!

Perigo de ferimentos e risco de danos no produto.

- **Não limpe o produto com um jato de água (especialmente jato de alta pressão).**
- **Não use produtos químicos na limpeza, incluindo gasolina ou solventes. Alguns destes podem destruir peças de plástico importantes.**

→ Limpe a bomba com um pano húmido.

Limpar o filtro [fig. M1/M2/M3]:

Para garantir um funcionamento duradouro, sem problemas, o filtro (10) deve ser limpo a intervalos regulares.

Depois do transporte de água suja, o filtro tem de ser imediatamente limpo.

1. Gire o pé de apoio (9) no sentido anti-horário e retire o pé de apoio (9) (fecho de baioneta).
2. Gire o filtro (10) no sentido horário e retire o filtro (10) (fecho de baioneta).
3. Limpe o filtro (10) e o pé de apoio (9) sob água corrente.
4. Prima o filtro (10) no sentido da bomba, de forma que as linhas (11)/(12) coincidam.
5. Gire o filtro (10) no sentido anti-horário (fecho de baioneta).
6. Prima o pé de apoio (9) no sentido da bomba, de forma que as linhas (11)/(12) coincidam.
7. Gire o pé de apoio no sentido horário (fecho de baioneta).

A bomba não deve funcionar sem o filtro (10).

Limpar a bateria e o carregador da bateria:

Certifique-se que a superfície e os contactos da bateria e do carregador da bateria estão sempre limpos e secos antes de ligar o carregador.

Não utilize água corrente.

→ **Carregador da bateria:** Limpe os contactos e as peças em plástico com um pano macio e seco.

→ **Bateria:** Limpe ocasionalmente as ranhuras de ventilação e as ligações da bateria com um pano macio, limpo e seco.

5. ARMAZENAMENTO

Colocação fora de serviço [fig. S1]:

O produto tem de ser guardado num local não acessível a crianças.

1. Remova a bateria.
2. Carregue a bateria.
3. Vire a bomba de cabeça para baixo, para que a água residual possa escoar.
4. Limpe a bomba, o recipiente da bateria, a bateria e o carregador da bateria (consulte 4. MANUTENÇÃO).
5. Para um armazenamento em pouco espaço recolha o arco (1) e empurre o recipiente da bateria desde a parte de cima para o alojamento previsto na bomba.
6. Guarde a bomba, a bateria e o carregador da bateria num local seco, fechado e protegido do gelo.

Eliminação do produto:

(em conformidade com a Diretiva 2012/19/UE / S.I. 2013 No. 3113)



O produto não pode ser colocado no lixo doméstico normal. Tem de ser eliminado de acordo com as regras ambientais locais em vigor.

IMPORTANTE!

→ Elimine o produto no centro de recolha e reciclagem da sua área de residência.

Eliminação da bateria:

A bateria GARDENA contém células de iões de lítio que, no final da sua vida útil, devem ser separadas do lixo doméstico normal.

IMPORTANTE!

→ Elimine as baterias no centro de recolha e reciclagem da sua área de residência.

1. Descarregue totalmente as células de iões de lítio (contacte a assistência GARDENA).
2. Proteja os contactos das células de iões de lítio contra curto-circuito.
3. Elimine as células de iões de lítio corretamente.

6. RESOLUÇÃO DE AVARIAS



PERIGO! Lesões no corpo!

Perigo de ferimentos caso o produto arranque involuntariamente.

→ Retire a bateria antes de eliminar erros no produto.

| Problema | Causa possível | Resolução |
|--|---|---|
| A bomba funciona, mas não bombeia água | O ar não pode sair, pois a linha de saída está fechada. (É possível também que a mangueira esteja dobrada). | → Abra a tubagem de pressão (por ex. válvula de bloqueio, unidades de entrega). |
| | Ar na base de sucção. | → Aguarde no máx. aprox. 60 segundos até a bomba se purgar automaticamente; event. ligar/desligar várias vezes. Se isto não ajudar, arranque a bomba por um instante na água e sem mangueira. |
| | Pé de apoio/filtro está entupido. | → Limpe o pé de apoio/filtro. |
| | Ao colocar-se a bomba em funcionamento, percebe-se que o nível da água está abaixo do nível mínimo. | → Mergulhe bomba bem no fundo da água. |
| A bomba funciona, porém a capacidade de débito cai repentinamente | Pé de apoio/filtro está entupido. | → Limpe o pé de apoio/filtro. |

| Problema | Causa possível | Resolução |
|--|---|---|
| A bomba não liga ou para. LED  pisca em verde [fig. O4] | A bateria está sem carga. | → Carregue a bateria. |
| A bomba não liga ou para. LED de avaria  aceso em vermelho [fig. O4] | A temperatura da bateria encontra-se fora da gama permitida. | → Aguarde até a temperatura da bateria ficar novamente entre 0 °C – +45 °C. |
| | A proteção contra funcionamento em seco reagiu. | → Mergulhe a bomba bem no fundo da água. |
| | Temperatura excessiva do painel de operação. | → Deixe o painel de operações arrefecer (por ex. retirar do sol). |
| | Ar na mangueira. | → Arranque a bomba por um instante na água e sem mangueira. |
| | Entrou água na bateria. | → Deixe a bateria secar num local protegido. |
| | Entre os contactos da bateria no alojamento da bateria existem gotas de água ou humidade. | → Remova as gotas de água/humidade com um pano seco. |
| | Motor está bloqueado. | → Contacte a assistência GARDENA. |
| A bomba não liga ou para. LED de avaria  pisca a vermelho [fig. O4] | O produto está com defeito. | → Contacte a assistência GARDENA. |
| A bomba não liga ou para. LED de avaria  não acende [fig. O4] | A bateria não está inserida completamente no alojamento da bateria. | → Introduza completamente a bateria no alojamento da bateria até ouvir o ruído de encaixe. |
| | A bateria está com defeito. | → Substitua a bateria. |
| | O produto está com defeito. | → Contacte a assistência GARDENA. |
| O processo de carregamento não é possível. Indicação de carga da bateria  sempre acesa [fig. O3] | A bateria não está (corretamente) encaixada. | → Insira corretamente a bateria no carregador. |
| | Os contactos da bateria estão sujos. | → Limpe os contactos da bateria (por ex. encaixando e desencaixando várias vezes a bateria. Event. substituir a bateria). |
| | A temperatura da bateria encontra-se fora da gama de temperatura de carregamento permitida. | → Aguarde até a temperatura da bateria ficar novamente entre 0 °C – +45 °C. |
| | A bateria está com defeito. | → Substitua a bateria. |
| Indicação de carga da bateria  não acende [fig. O3] | A ficha de rede do carregador não está (corretamente) inserida. | → Insira a ficha de rede na tomada (na totalidade). |
| | A tomada, o cabo de alimentação ou o carregador está com defeito. | → Verifique a tensão de rede. Permita que event. o carregador seja verificado por um fornecedor autorizado ou pela assistência GARDENA. |



NOTA: se existirem outras avarias, contacte o seu centro de assistência GARDENA. As reparações apenas podem ser realizadas por centros de assistência GARDENA e por revendedores especializados, autorizados pela GARDENA.

7. DADOS TÉCNICOS

| <i>Bomba a bateria</i> | Unidade | Valor (n.º ref. 14600) | Valor (n.º ref. 14602) |
|---|----------------|-------------------------------|-------------------------------|
| Capacidade máx. de débito | l/h | 2000 | 2000 |
| Pressão máx. | bar | 2,0 | 2,0 |
| Débito máx. | m | 20 | 20 |
| Profundidade máx. submersão | m | 1,8 | 1,8 |
| Temperatura máxima do líquido a bombear | °C | 35 | 35 |
| Nível mín. da água na colocação em funcionamento com pé de apoio/sem pé de apoio (aprox.) | mm | 50 / 25 | 50 / 25 |
| Altura da água residual com pé de apoio/sem pé de apoio (aprox.) | mm | 25 / 5 | 25 / 5 |
| Peso (sem bateria) | kg | 1,8 | 2,2 |

PT

| <i>Bateria do sistema</i> | Unidade | Valor (PBA 18V 2,5Ah W-B) | |
|---|----------------|---|--|
| Tensão da bateria | V (DC) | 18 | |
| Capacidade da bateria | Ah | 2,5 | |
| Quantidade de células (de iões de lítio) | | 5 | |
| Carregadores adequados para baterias POWER FOR ALL System | | AL 1810 CV / AL 1815 CV / AL 18V-20 / AL 1830 CV / AL 1880 CV / AL 18V-44 | |

| <i>Carregador da bateria</i> | Unidade | Valor (AL 1810 CV) | Valor (AL 18V-20) |
|---|----------------|---------------------------|--------------------------|
| Tensão de rede | V (AC) | 220 – 240 | 220 – 240 |
| Frequência de rede | Hz | 50 – 60 | 50 – 60 |
| Potência nominal | W | 26 | 50 |
| Tensão de carregamento da bateria | V (DC) | 18 | 18 |
| Corrente de carga máx. Bateria | mA | 1000 | 2000 |
| Tempo de carregamento da bateria (aprox.) | | | |
| PBA 18V 2,0Ah W-B | min. | 124 | 64 |
| PBA 18V 2,5Ah W-B | min. | 154 | 79 |
| PBA 18V 4,0Ah W-C | min. | 244 | 124 |
| Temperatura permitida da bateria durante o carregamento | °C | 0 – 45 | 0 – 45 |
| Peso | g | 170 | 210 |
| Classe de proteção | | □ / II | □ / II |
| Baterias adequadas POWER FOR ALL System | | PBA 18V | PBA 18V |

8. ACESSÓRIOS/PEÇAS SOBRESSELENTES

| | | |
|---|---|--|
| Bateria do sistema GARDENA PBA 18V/45 P4A PBA 18V/72 P4A | Bateria para tempo de funcionamento adicional ou para troca. | n.º ref. 14903 n.º ref. 14905 |
| Carregador rápido de baterias GARDENA AL 1830 CV P4A | Para um carregamento rápido da bateria POWER FOR ALL System PBA 18V..W-.. | n.º ref. 14901 |
| Tubo de prolongamento GARDENA | Para o prolongamento do tubo telescópico. | n.º ref. 1420 |

9. ASSISTÊNCIA

Encontre as informações de contacto atuais relativas ao nosso serviço no verso e online:

- Portugal: <https://www.gardena.com/pt/suporte/advice/contacto/>
- Outros países: <https://www.gardena.com/int/support/advice/contact/>

PT

KEES VAN DER SPEK
TUIN EN PARKMACHINES ✦ TER AAR

GARDENA Akumulatorowa pompa zanurzeniowa 2000/2 Clear 18V P4A/ Akumulatorowa pompa do deszczówki 2000/2 18V P4A

| | |
|------------------------------------|-----|
| 1. WSKAZÓWKI BEZPIECZEŃSTWA | 110 |
| 2. MONTAŻ | 112 |
| 3. OBSŁUGA | 113 |
| 4. KONSERWACJA | 115 |
| 5. PRZECHOWYWANIE | 116 |
| 6. USUWANIE USTEREK | 116 |
| 7. DANE TECHNICZNE | 118 |
| 8. AKCESORIA/CZĘŚCI ZAMIENNE | 119 |
| 9. SERWIS | 119 |

Tłumaczenie instrukcji oryginalnej.



Dzieci od 8 r. ż. oraz osoby o ograniczonych zdolnościach fizycznych, sensorycznych lub psychicznych lub też nieposiadające doświadczenia i wiedzy mogą używać produktu pod warunkiem, że są przy tym nadzorowane lub zostały poinstruowane na temat bezpiecznego użytkowania produktu oraz rozumieją niebezpieczeństwa wynikające z jego użycia. Nie wolno dzieciom bawić się produktem. Nie wolno dzieciom doko-

nywać czyszczenia i konserwacji przez użytkownika urządzenia, jeżeli nie są one przy tym nadzorowane. Produkt nie powinien być użytkowany przez osoby w wieku poniżej 16. roku życia.

Użytkowanie zgodnie z przeznaczeniem:

Akumulatorowa pompa GARDENA jest przeznaczona do pobierania wody ze zbiorników takich jak brodziki, zbiorniki na deszczówkę, np. zbiornik na deszczówkę GARDENA, bądź do nawadniania za pomocą pistoletu zraszającego lub małego zraszacza.

Pompa ta jest całkowicie hermetyczna i pracuje w wodzie (max głębokość zanurzenia, patrz 7. DANE TECHNICZNE).

Nie wolno zanurzać zestawu akumulatora (akumulator i obudowa akumulatora).

Produkt nie jest przeznaczony do trybu pracy ciągłej.



NIEBEZPIECZEŃSTWO!

Nie należy pompować wody zanieczyszczonej lub słonej, materiałów łatwopalnych lub wybuchowych (np. benzyna, nafta, rozpuszczalnik nitro), olejów, tłuszczów i artykułów spożywczych.

1. WSKAZÓWKI BEZPIECZEŃSTWA

WAŻNE!

Należy starannie zapoznać się z instrukcją obsługi i zachować ją do późniejszego wykorzystania.

Symbole umieszczone na produkcie:



Należy przeczytać instrukcję obsługi.

Nie zanurzać zestawu akumulatora w wodzie.

Przed rozpoczęciem czyszczenia lub konserwacji zdjąć akumulator.

Dotyczy ładowarki: w przypadku uszkodzenia lub przecięcia przewodu natychmiast odłączyć wtyczkę od zasilania sieciowego.

Ogólne wskazówki bezpieczeństwa

Bezpieczeństwo elektryczne ładowarki



NIEBEZPIECZEŃSTWO! Ryzyko porażenia prądem elektrycznym!
Ryzyko obrażeń ze względu na porażenie prądem elektrycznym.

→ Produkt musi być zasilany prądem za pośrednictwem wyłącznika różnicowoprądowego (RCD) o znamionowym prądzie wyzwalającym maksymalnie 30 mA.

Bezpieczna obsługa

Temperatura wody nie może przekroczyć 35 °C.

Pompy nie wolno używać, jeśli w wodzie znajdują się ludzie.

Wyciek środków smarnych może spowodować zabrudzenie cieczy.

Wyłącznik ochronny

Zabezpieczenie przed pracą na sucho: jeśli nie jest tłoczona woda (niedomiar prądu), pompa wyłącza się automatycznie.

W celu wykrycia pracy na sucho moc jest zauważalnie zwiększana na poziomach 1 i 2 przez około 1 sekundę co mniej więcej 60 sekund.

Jeżeli pompa po kilku próbach zassania nie pobiera wody, najprawdopodobniej wąż jest zapowietrzony.

→ Na krótki czas włączyć pompę w wodzie bez węża.

Blokada ochronna: gdy silnik blokuje się (prąd przetężeniowy), pompa wyłącza się automatycznie.

→ Skontaktować się z serwisem GARDENA.

Automatyczne odpowietrzanie: pompa jest wyposażona w zawór odpowietrzający, który usuwa ewentualne pęcherzyki powietrza znajdujące się w pompie. W związku z działaniem zaworu może dojść do nieznacznego wycieku wody ponad tabliczką znamionową.

Dodatkowe wskazówki bezpieczeństwa

Ostrzeżenia dotyczące bezpieczeństwa odnoszące się do akumulatorów i ładowarek

→  Zapoznać się ze wszystkimi ostrzeżeniami dotyczącymi bezpieczeństwa i instrukcjami.

Niezastosowanie się do ostrzeżeń i instrukcji może spowodować porażenie prądem i/lub poważne obrażenia.

→ Przechowywać niniejsze instrukcje w bezpiecznym miejscu.

Ładowarki można używać wyłącznie wtedy, gdy użytkownik zna wszystkie jej funkcje i umie je wszystkie obsługiwać lub otrzymał odpowiednie instrukcje.

→ Produktu nie wolno używać w atmosferze wybuchowej.

→ Należy nadzorować dzieci podczas użytkowania, czyszczenia i konserwacji. Pozwoli to zagwarantować, że dzieci nie będą bawić się ładowarką.

→ Ładować tylko akumulatory systemowe litow-jonowe POWER FOR ALL typu PBA 18 V od pojemności 1,5 Ah (mające 5 lub więcej ogniw). Napięcie akumulatora musi być zgodne z napięciem ładowania ładowarki. Nie należy ładować baterii jednorazowych.

W przeciwnym razie istnieje ryzyko pożaru i eksplozji.

→  Ładowarki należy używać wyłącznie w zamkniętych pomieszczeniach i należy trzymać ją z dala od wilgoci.

Przedostanie się wody do ładowarki zwiększa ryzyko porażenia prądem.

→ Ładowarka musi być utrzymywana w czystości. Brud stwarza ryzyko porażenia prądem.

→ Przed użyciem należy zawsze sprawdzić ładowarkę, przewód i wtyczkę. W przypadku stwierdzenia jakichkolwiek uszkodzeń nie wolno używać ładowarki. Nie wolno ładowarki otwierać samodzielnie. Wszelkie naprawy muszą być wykonywane wyłącznie przez wykwalifikowany personel, używający wyłącznie oryginalnych części zamiennych. Uszkodzone ładowarki, kable i wtyczki zwiększają ryzyko porażenia prądem elektrycznym.

→ Nie wolno używać ładowarki na powierzchniach łatwo palnych (np. papierze, tkaninach itp.) ani w środowiskach łatwopalnych.

Ze względu na nagrzewanie się ładowarki podczas ładowania istnieje niebezpieczeństwo pożaru.

→ Jeśli przewód łączący wymaga wymiany, musi jej dokonać firma GARDENA lub autoryzowany serwis elektronarzędzi GARDENA, aby uniknąć zagrożeń dla bezpieczeństwa.

→ Niniejsze ostrzeżenia dotyczące bezpieczeństwa dotyczą wyłącznie akumulatorów Li-Ion 18 V systemu POWER FOR ALL.

→ Ładować akumulatory wyłącznie za pomocą ładowarek zalecanych przez producenta.

Ładowarka przystosowana do obsługi określonego rodzaju akumulatorów może wywołać pożar, gdy współpracuje z innym akumulatorem.

→ Jeśli akumulator jest uszkodzony lub używany nieprawidłowo, mogą również wydostawać się z niego opary. Upewnić się, że w miejscu pracy zapewniona jest dobra wentylacja. W razie wystąpienia jakichkolwiek dolegliwości należy skonsultować się z lekarzem. Opary mogą spowodować podrażnienie układu oddechowego.

→ Jeśli akumulator jest uszkodzony, może dojść do wycieku cieczy i zamoczenia sąsiadujących obiektów. Sprawdzić elementy, które zostały narażone. Oczyszczyć je, w razie potrzeby wymienić.

→ Nieprawidłowe użytkowanie lub uszkodzenie akumulatora może spowodować wydostanie się z niego łatwopalnej cieczy. Należy unikać kontaktu z tym płynem. Jeżeli dojdzie do kontaktu, przemyć wodą. W przypadku przedostania się cieczy do oczu należy niezwłocznie skorzystać z dodatkowej pomocy medycznej. Płyn wydobywający się z akumulatora może powodować podrażnienia lub poparzenia.

→ Akumulatora można używać wyłącznie z urządzeniami zgodnymi z systemem POWER FOR ALL. Akumulatory 18 V z oznaczeniem POWER FOR ALL są w pełni kompatybilne z następującymi urządzeniami: wszystkie urządzenia z zasilaniem 18 V zgodne z systemem POWER FOR ALL.

→ Należy przestrzegać zaleceń dotyczących akumulatora zawartych w instrukcji obsługi urządzenia. Jest to jedyna forma bezpiecznego korzystania z akumulatora i urządzenia oraz ochrony akumulatorów przed niebezpiecznym przeciążeniem.

→ Ładować akumulatory wyłącznie za pomocą ładowarek zalecanych przez producenta lub partnerów systemu POWER FOR ALL.

Ładowarka przeznaczona do akumulatora określonego typu stwarza zagrożenie pożarowe w przypadku używania z innymi akumulatorami (typ akumulatora: PBA 18 V itd./kompatybilne ładowarki: AL 18 itd.).

→ Akumulator jest dostarczany w stanie częściowo naładowanym. Aby uzyskać pełną pojemność akumulatora, należy go całkowicie naładować za pomocą ładowarki przed użyciem produktu po raz pierwszy.

→ Akumulatory przechowywać w miejscu niedostępnym dla dzieci.

→ Nie wolno otwierać akumulatora. Istnieje niebezpieczeństwo zwarcia.

→ Uważać, aby nie doszło do zwarcia akumulatora. Jeśli akumulator nie jest używany, należy przechowywać go z dala od spinaczy do papieru, monet, kluczy, gwóźdźi, śrub oraz innych nie-

PL

wielkich metalowych przedmiotów, które mogłyby spowodować zmostkowanie zacisków.

Śpięcie zacisków akumulatora może spowodować oparzenia lub pożar.

- Po użyciu akumulatora zaciski mogą być gorące. Podczas wyjmowania akumulatora uważać na gorące styki.
- Akumulator może zostać uszkodzony przez ostro zakończony elementy, takie jak gwoździe lub wkręta, albo przez wywieraną z zewnątrz siłę. Może wystąpić zwarcie wewnętrzne, które spowoduje przepalenie, zadymienie, wybuch lub przegrzanie akumulatora.
- Pod żadnym pozorem nie wolno serwisować uszkodzonych akumulatorów.
Wszelkie czynności konserwacyjne przy akumulatorach powinny być przeprowadzane wyłącznie przez producenta lub autoryzowany serwis.
-  Chronić akumulator przed wysoką temperaturą, narażeniem na długie działanie intensywnego światła słonecznego oraz ogniem, brudem, wodą i wilgocią.
Istnieje ryzyko wybuchu lub zwarcia.
- Akumulator należy użytkować i przechowywać wyłącznie w temperaturze otoczenia od $-20\text{ }^{\circ}\text{C}$ do $+50\text{ }^{\circ}\text{C}$.
Nie wolno na przykład zostawiać akumulatora w samochodzie latem. W temperaturach $< 0\text{ }^{\circ}\text{C}$ wydajność może być ograniczona, w zależności od urządzenia.
- Akumulator można ładować wyłącznie w zakresie temperatur od $0\text{ }^{\circ}\text{C}$ do $+35\text{ }^{\circ}\text{C}$.
Ładowanie poza dozwolonym zakresem temperatury może spowodować uszkodzenie akumulatora i zwiększyć ryzyko pożaru.
- Po użyciu odczekać co najmniej 30 minut, aby akumulator schłodził się przed ponownym naładowaniem lub pozostawieniem do przechowywania.

Bezpieczeństwo elektryczne



NIEBEZPIECZEŃSTWO!
Zatrzymanie akcji serca!

Podczas pracy produkt wytwarza pole elektromagnetyczne. W określonych warunkach pole to może

oddziaływać na aktywne i pasywne implanty medyczne. Aby uniknąć ryzyka poważnych lub śmiertelnych obrażeń ciała, zalecamy osobom posiadającym implanty medyczne przed użyciem produktu skontaktować się z lekarzem lub producentem implantu.

Regularnie sprawdzać przewód podłączeniowy.

Przed każdym użyciem należy przeprowadzić kontrolę wizualną pompy.

Uszkodzona pompa nie może być używana. W razie uszkodzenia należy zlecić sprawdzenie pompy w serwisie firmy GARDENA.

Styki akumulatora chronić przed wilgocią.

Bezpieczeństwo osobiste



NIEBEZPIECZEŃSTWO! Ryzyko uduszenia!

Istnieje ryzyko połknięcia drobnych części. W przypadku małych dzieci istnieje ryzyko uduszenia plastikową torebką. Dzieci należy trzymać z dala od miejsca montażu produktu.

Zanurzyć pompę za pomocą linki zamocowanej do uchwytu. W ten sam sposób wyciągnąć pompę z wody.

Art. 14602: alternatywnie pompę można zanurzać/wyciągać za pomocą uchwytu teleskopowego.

Należy zachować minimalny stan wody zgodny z danymi technicznymi.

Pompa nie powinna pracować dłużej niż 10 minut przy zamkniętej stronie tłocznej (np. zamkniętym zaworze regulacyjnym).

Nie używać produktu w stanie zmęczenia lub choroby, bądź też pod wpływem narkotyków, alkoholu lub leków. Chwila nieuwagi podczas eksploatacji może prowadzić do ciężkich obrażeń ciała.

Nie rozbierać pompy (wyjątek stanowi demontaż filtra i stopki).

Jeśli pobierana była brudna woda, może być konieczne użycie dużej siły w celu wyjęcia stopki i filtra, także zawór odpowietrzający może mocno siedzieć.

→ Zawór odpowietrzający usunąć ewentualnie z użyciem sprężonego powietrza lub drutu.

2. MONTAŻ



NIEBEZPIECZEŃSTWO!

Ryzyko obrażeń ciała!

Ryzyko obrażeń w przypadku uruchomienia produktu bez nadzoru.

→ Przed zmontowaniem produktu należy wyjąć akumulator.

Podłączenie węża (art. 14600):

Wąż podłączeniowy może być przyłączony do króćca przyłączeniowego ① za pomocą nypła przyłączeniowego ② [19 mm (3/4")/25 mm (1")] lub za pomocą systemu szybkozłączek GARDENA [13 mm (1/2")/15 mm (5/8")/19 mm (3/4")].

Podłączenie węża za pomocą nypła przyłączeniowego [rys. A1/A2/A3]:

Pompa osiągnie maksymalną wydajność w przypadku podłączenia węża 25 mm (1").

Węże 25 mm (1") i 19 mm (3/4"), które mogą być podłączone poprzez nypel przyłączeniowy ② muszą być przymocowane np. za pomocą opaski zaciskowej GARDENA, art. 7192/7191.

| Przekrój węża | 25 mm (1") | 19 mm (3/4") |
|------------------------------------|------------------------------|---------------------|
| GARDENA Opaska zaciskowa [rys. A1] | art. 7192 [rys. A2] | art. 7191 [rys. A3] |
| Przyłącza węża | Obcinać nypel na wysokości ③ | Nie obcinać nypła |

1. Nypel przyłączeniowy ② z uszczelką ④ wkręcić na króciec przyłączeniowy ①. (W przypadku węża 25 mm (1") należy wcześniej obciążyć nypel przyłączeniowy ② przy oznaczeniu ③).
2. Nasunąć wąż na nypel przyłączeniowy ② i przymocować go np. **za pomocą opaski zaciskowej GARDENA, art. 7192/7191.**

Podłączenie węża za pomocą systemu szybkozłączy GARDENA [rys. A4]:

Za pomocą systemu szybkozłączy GARDENA można podłączyć węże 19 mm (3/4")/ 15 mm (5/8")/ 13 mm (1/2").

| Przekrój węża | Podłączenie pompy | |
|---------------|---|-----------|
| 13 mm (1/2") | GARDENA zestaw przyłączeniowy węża do pompy | art. 1750 |
| 15 mm (5/8") | GARDENA zestaw przyłączeniowy węża do pompy | art. 1750 |
| 19 mm (3/4") | GARDENA zestaw przyłączeniowy węża do pompy | art. 1752 |

→ Podłączyć wąż za pomocą odpowiedniego systemu szybkozłączy GARDENA.

Montaż uchwyty teleskopowego (art. 14602) [rys. A5]:

Przy podłączaniu węża ogrodowego zalecamy używanie złączy firmy GARDENA:

- Art. 18215: dla wężu 13 mm (1/2") i 15 mm (5/8"), lub
- Art. 18216: dla wężu 19 mm (3/4"). Przy stosowaniu wężu 19 mm (3/4") ilość przepompowywanej deszczówki jest największa.

Uchwyt teleskopowy jest regulowany w zakresie 57 – 77 cm. Rurę teleskopową można kilkakrotnie przedłużyć każdorazowo o 21 cm, korzystając z przedłużki GARDENA art. 1420.

1. Uchwyt teleskopowy ③ wkręcić na króciec przyłączeniowy ①. Uważać, aby uszczelka płaska ④ znajdowała się w gwinciu przyłączeniowym ⑤ uchwyty teleskopowego ③.
2. Odkręcić tuleję zaciskową ⑥ uchwyty teleskopowego ③.
3. Wsunąć uchwyt teleskopowy ③ na żadaną długość.
4. Ponownie zakręcić tuleję zaciskową ⑥.

Uchwyt teleskopowy ③ jest wyposażony w **Zawór odcinający GARDENA ⑦**. Zawór odcinający ⑦ może być także wykorzystywany do dokładnej regulacji wydajności pompy.

3. OBSŁUGA



NIEBEZPIECZEŃSTWO!

Ryzyko obrażeń ciała!

Ryzyko obrażeń w przypadku uruchomienia produktu bez nadzoru.

→ Przed przystąpieniem do ustawiania lub transportu produktu należy wyjąć akumulator.

Ładowanie akumulatora [rys. O1/O2/O3]:



UWAGA!

→ Zwracać uwagę na napięcie sieciowe!

Napięcie pochodzące ze źródła prądu musi być zgodne z napięciem określonym na tabliczce znamionowej ładowarki.

W przypadku pomp akumulatorowych GARDENA art. 14600-20/-61 i 14602-20/-61 w zestawie znajdują się jeden akumulator i jedna ładowarka.

W ramach inteligentnego ładowania stan naładowania akumulatora zostanie automatycznie rozpoznany i akumulator zostanie naładowany optymalnym prądem ładowania każdorazowo dostosowanym do temperatury i napięcia akumulatora.

Pozwala to chronić akumulator, który w przypadku przechowywania w ładowarce pozostaje zawsze całkowicie naładowany.

1. Otworzyć pokrywę ⑥.
2. Nacisnąć przycisk odblokowujący ① i wyjąć akumulator ② z gniazda akumulatora ③.
3. Podłączyć ładowarkę akumulatorów ④ do gniazda zasilania sieciowego.
4. Wsunąć ładowarkę akumulatorów ④ na akumulator ②.

Jeśli wskaźnik stanu naładowania ④ na ładowarce miga na zielono, akumulator jest ładowany.

Jeśli wskaźnik stanu naładowania ④ na ładowarce stale świeci się na zielono, akumulator jest całkowicie naładowany (czas ładowania, patrz 7. DANE TECHNICZNE).

5. Podczas ładowania należy regularnie sprawdzać stan naładowania.
6. Gdy akumulator ② jest całkowicie naładowany, można odłączyć akumulator ② od ładowarki ④.

Znaczenie symboli na wyświetlaczu:

Wskazania na ładowarce [rys. O3]:

Miganie wskaźnika stanu naładowania ④ Proces ładowania jest sygnalizowany miganiami wskaźnika stanu naładowania ④.



Wskazówka: proces ładowania jest możliwy tylko wtedy, gdy temperatura akumulatora leży w dopuszczalnym zakresie temperatur ładowania, patrz 7. DANE TECHNICZNE.

Stale świecenie wskaźnika stanu naładowania ④



Stale świecenie wskaźnika stanu naładowania ④ sygnalizuje całkowite naładowanie akumulatora **lub** informuje o tym, że temperatura akumulatora leży poza dopuszczalnym zakresem temperatury ładowania i dlatego akumulator nie może być ładowany. Ładowanie akumulatora rozpocznie się po osiągnięciu dopuszczalnej temperatury ładowania.

Jeśli akumulator nie jest podłączony, **stale świecenie** wskaźnika stanu naładowania ④ sygnalizuje, że wtyczka sieciowa jest umieszczona w gniazdku i ładowarka jest gotowa do pracy.

Wskazanie stanu naładowania akumulatora na produkcie [rys. O1/O4]:

Po uruchomieniu produktu wyświetlane jest wskazanie stanu naładowania akumulatora [Ⓛ, Ⓜ i Ⓝ].

| Stan naładowania akumulatora | Wskazanie stanu naładowania akumulatora |
|------------------------------|---|
| Stan naładowania 67 – 100 % | Diody Ⓛ, Ⓜ i Ⓝ świecą się na zielono |
| Stan naładowania 34 – 66 % | Diody Ⓛ i Ⓜ świecą się na zielono |
| Stan naładowania 11 – 33 % | Dioda Ⓛ świeci się na zielono |
| Stan naładowania 0 – 10 % | Dioda Ⓛ miga na zielono |

Jeśli dioda Ⓛ miga na zielono, należy naładować akumulator.

Jeśli dioda usterki Ⓜ świeci się lub miga, patrz 6. USUWANIE USTEREK.

Panel [rys. O4]:

Przycisk Wł./Wyt. Ⓢ:

→ Nacisnąć przycisk Wł./Wyt. Ⓢ na panelu.
Pompa rozpoczyna pracę na wybranym poprzednio poziomie wydajności.

Po uruchomieniu pompy świecą się **zielone kontrolki LED, wskazujące stan naładowania akumulatora** (Ⓛ, Ⓜ, Ⓝ).

Ⓜ Poziomy wydajności (przycisk Flow) / funkcja wyłącznika czasowego:

Pompa ma 3 poziomy wydajności, które można wybrać po kolei za pomocą **przycisku Flow**. W tym celu należy na krótko (ok. 0,5 s) wcisnąć przycisk Flow.

Odpowiednio do wybranego poziomu wydajności kontrolki **LED** (Ⓛ, Ⓜ, Ⓝ) **migają** przez 5 sekund **na niebiesko**.

Wciśnięcie przycisku Flow przez 3 sekundy powoduje włączenie funkcji wyłącznika czasowego.

Poziomy wydajności:

Tryb 1 [Kontrolka Ⓛ świeci się na niebiesko]: wydajność pompy: maks. 1100 l/h – maks. 0,4 bara

Czas pracy akumulatora: ok. 70 minut (z akumulatorem 2,5 Ah).

Idealny do odwadniania z użyciem krótkich węży, odpompowywania wody z folii, napełniania konewek lub nawadniania delikatnych roślin.

Tryb 2 [Kontrolki Ⓛ i Ⓜ świecą się na niebiesko]: wydajność pompy: maks. 1700 l/h – maks. 1,3 bara

Czas pracy akumulatora: ok. 35 minut (z akumulatorem 2,5 Ah).

Idealny do odwadniania z użyciem dłuższych węży oraz nawadniania z użyciem pistoletu zraszającego.

Tryb 3 [Kontrolki Ⓛ, Ⓜ i Ⓝ świecą się na niebiesko]: wydajność pompy: maks. 2000 l/h – maks. 2,0 bara

Czas pracy akumulatora: ok. 18 minut (z akumulatorem 2,5 Ah).

Idealny do odwadniania w przypadku różnic wysokości lub z użyciem długich węży, nawadniania z użyciem pistoletu

do zraszania lub zraszacza, czyszczenia lub dostarczania wody do natrysku ogrodowego.

1. Nacisnąć **przycisk Flow** Ⓜ na panelu.
Aktualny poziom wydajności jest wyświetlany przez 5 sekund.

2. Naciskać **przycisk Flow** Ⓜ na panelu do czasu wyświetlenia wybranego poziomu wydajności.

W zależności od warunków otoczenia (np. bezpośredniego nasłonecznienia) w pompie może się włączyć zabezpieczenie przed przegrzaniem. W takim przypadku przed ponownym uruchomieniem należy przez chwilę poczekać, aż pompa ostygnie.

Funkcja wyłącznika czasowego:

Funkcja wyłącznika czasowego umożliwi automatyczne wyłączenie pompy po upływie 5, 10 lub 15 minut.

Wskazania przy wybieraniu czasu wyłączenia:

| Kontrolka Ⓛ miga na zmianę na zielono i niebiesko | Wyłącznik czasowy ustawiony na 5 minut |
|---|--|
|---|--|

| Kontrolki Ⓛ i Ⓜ migają na zmianę na zielono i niebiesko | Wyłącznik czasowy ustawiony na 10 minut |
|---|---|
|---|---|

| Kontrolki Ⓛ, Ⓜ i Ⓝ migają na zmianę na zielono i niebiesko | Wyłącznik czasowy ustawiony na 15 minut |
|--|---|
|--|---|

1. Przytrzymać **przycisk Flow** Ⓜ wciśnięty przez 3 sekundy.

Kontrolka Ⓛ miga na zmianę na zielono i niebiesko.

2. Naciskać **przycisk Flow** Ⓜ na panelu do czasu wyświetlenia wybranego czasu wyłączenia.

Jeżeli przez 5 sekund nie zostanie wciśnięty żaden przycisk, włączy się funkcja wyłącznika czasowego. Pompa pracuje przez wybrany czas, po czym wyłącza się automatycznie.

Wskazania po włączeniu funkcji wyłącznika czasowego:

| Czas wyłączenia 15 min | Czas wyłączenia 10 min | Czas wyłączenia 5 min | Wyświetlanie ustawień wyłącznika czasowego przy pomocy niebieskich kontrolk LED |
|------------------------|------------------------|-----------------------|---|
| Ok. 15 – 10 min | Ok. 10 – 7 min | Ok. 5 – 3 min | Kontrolki Ⓛ, Ⓜ i Ⓝ wyłączają się po kolei |
| Ok. 10 – 5 min | Ok. 7 – 3 min | Ok. 3 – 1 min | Kontrolki Ⓛ i Ⓜ wyłączają się po kolei |
| Ok. 5 – 0 min | Ok. 3 – 0 min | Ok. 1 – 0 min | Kontrolka Ⓛ wyłącza się |

Przez ostatnich 5 sekund niebieska kontrolka LED Ⓛ szybko miga.

Po aktywowaniu funkcji wyłącznika czasowego najpierw niebieskie kontrolki LED 5 razy wyświetlają czas wyłączenia, a następnie zielone kontrolki LED wskazują 1 raz przez jedną sekundę stan naładowania akumulatora.

Wskazówki:

Funkcję wyłącznika czasowego można w każdej chwili dezaktywować, wciskając **przycisk Wł./Wyt.**

W przypadku rozładowania akumulatora, gdy funkcja wyłącznika czasowego jest aktywna, pompa wyłączy się wcześniej.

Zastosowanie:



UWAGA! Ryzyko uszkodzenia akumulatora!

Zanurzenie w wodzie może spowodować uszkodzenie zestawu akumulatora.

→ Nie zanurzać zestawu akumulatora w wodzie.

Należy zwrócić uwagę na minimalny stan wody (patrz 7. DANE TECHNICZNE).

Zastosowanie w płytkich zbiornikach [rys. O5]:

Art. 14600: Pompa jest wyposażona w złączkę węzową, która pozwala na osiągnięcie dużego natężenia przepływu.

Art. 14602: W przypadku gdy pompa zbiornika wody deszczowej znajduje się w płaskim zbiorniku, np. przy opróżnianiu basenu ogrodowego, rurę teleskopową można zastąpić **33,3-milimetrowym złączem GARDENA (G1) art. 18202.**

1. Zestaw akumulatora ⑩ ustawić w miejscu nienarażonym na działanie wody.
2. Umieścić pompę w zbiorniku.
3. Uruchomić pompę.

Wypompowywanie wody z płaskich powierzchni [rys. O6]:

W normalnym trybie (ze stopką ⑨) możliwe jest wypompowanie wody do poziomu ok. 25 mm. Podczas wypompowywania z płaskich powierzchni (bez stopki ⑨) możliwe jest wypompowanie wody do poziomu ok. 5 mm.

1. Stopkę ⑨ przekręcić w kierunku przeciwnym do ruchu wskazówek zegara i zdejść (zamek bagnetowy).
2. Upewnić się, że filtr ⑩ jest założony prawidłowo.
3. Ponowny montaż stopki patrz 4. KONSERWACJA.

Pompy nie można eksploatować bez filtra ⑩.

Pompowanie wody ze zbiornika [rys. O7]:

Dotyczy art. 14602: Długość uchwyty teleskopowego ③ powinna być ustawiona w taki sposób, aby pompa nie

dotykała dna zbiornika. Dzięki temu zabrudzenia znajdujące się w zbiorniku są utrzymywane z dala od pompy.

Aby zapobiec nadmiernemu zanieczyszczeniu, pompa powinna znajdować się ok. 10 cm nad dnem zbiornika.

1. Otworzyć uchwyt na obudowie akumulatora ⑩.
2. Zestaw akumulatora ⑩ zawiesić z boku na **zewnątrz** zbiornika lub odłożyć w miejsce niezagrażone zalaniem.
3. **Dotyczy art. 14600:** zawiesić pompę na linie w zbiorniku (nie wieszac na przewodzie).
Dotyczy art. 14602: zawiesić pompę za pomocą uchwytu teleskopowego ③ w zbiorniku.
4. Uruchomić pompę.

Uruchamianie pompy [rys. O1/O4]:

Uruchamianie:

1. Otworzyć pokrywę ⑧.
2. Wsunąć akumulator ⑧ w obudowę akumulatora ⑩ aż do słyszalnego zablokowania.
3. Zamknąć pokrywę ⑧ aż do słyszalnego zablokowania. *Upewnić się, że pokrywa ⑧ gniazda akumulatora jest całkowicie zamknięta.*
1. Nacisnąć **przycisk Wł./Wył.** ⑤ na panelu ①.
Pompa zatrzyma się.
Pompa uruchamia się, a wskazanie stanu naładowania akumulatora jest wyświetlane.

WSKAZÓWKI:

W zależności od długości węża i sposobu ułożenia może upłynąć pewien czas, zanim pompa zacznie pobierać wodę.

Jeżeli pompa po kilka próbach zassania nie pobiera wody, najprawdopodobniej wąż jest zapowietrzony.

→ Na krótki czas włączyć pompę w wodzie bez węża.

Zatrzymywanie:

1. Nacisnąć **przycisk Wł./Wył.** ⑤ na panelu ①.
Pompa zatrzyma się.
2. Nacisnąć przycisk odblokowujący ④ i wyjąć akumulator ⑧ z gniazda akumulatora ⑩.

4. KONSERWACJA



NIEBEZPIECZEŃSTWO!

Ryzyko obrażeń ciała!

Ryzyko obrażeń w przypadku uruchomienia produktu bez nadzoru.

→ Przed przystąpieniem do konserwacji produktu wyjąć akumulator.

Czyszczenie pompy:



NIEBEZPIECZEŃSTWO!

Ryzyko obrażeń ciała!

Ryzyko zranienia i uszkodzenia produktu.

→ Nie czyścić produktu strumieniem wody (zwłaszcza pod ciśnieniem).

→ Nie używać do czyszczenia chemikaliów, m.in. benzyny lub rozpuszczalników. Niektóre z nich mogą zniszczyć ważne części z tworzywa sztucznego.

→ Oczyszczyć pompę wilgotną szmatką.

PL

Czyszczenie filtra [rys. M1/M2/M3]:

Aby zapewnić długotrwałą bezproblemową eksploatację, należy regularnie czyścić filtr ⑩.

Po pompowaniu zanieczyszczonej wody należy niezwłocznie oczyścić filtr.

1. Stopkę ⑨ przekręcić w kierunku przeciwnym do ruchu wskazówek zegara i zdjąć (zamek bagnetowy).
2. Filtr ⑩ obrócić w kierunku zgodnym z ruchem wskazówek zegara i zdjąć (zamek bagnetowy).
3. Oplukać filtr ⑩ i stopkę ⑨ pod bieżącą wodą.
4. 1 Filtr ⑩ wcisnąć w pompę, tak aby linie ④/⑤ znajdowały się naprzeciw siebie.
5. Filtr ⑩ obrócić w kierunku przeciwnym do ruchu wskazówek zegara (zamek bagnetowy).
6. Stopkę ⑨ wcisnąć w pompę, tak aby linie ④/⑤ znajdowały się naprzeciw siebie.

7. Stopkę przekręcić w kierunku zgodnym z ruchem wskazówek zegara (zamek bagnetowy).

Pompy nie można eksploatować bez filtra ⑩.

Czyszczenie akumulatora i ładowarki akumulatorów:

Przed podłączeniem ładowarki akumulatorów upewnić się, że powierzchnia oraz styki akumulatora i ładowarki akumulatorów są zawsze czyste i suche.

Nie używać bieżącej wody.

→ **Ładowarka akumulatorów:** Oczyszczyć styki oraz elementy z tworzywa sztucznego przy użyciu miękkiej, suchej szmatki.

→ **Akumulator:** Od czasu do czasu oczyścić szczeliny wentylacyjne oraz styki akumulatora przy użyciu miękkiego, czystego i suchego pędzelka.

5. PRZECHOWYWANIE

Przerwa w używaniu [rys. S1]:

Produkt przechowywać poza zasięgiem dzieci.

1. Wyjąć akumulator.
2. Naładować go.
3. Odwrócić pompę do góry nogami, aby umożliwić wypłynięcie wody.
4. Wyczyścić pompę, obudowę akumulatora, akumulator i ładowarkę akumulatorów (patrz 4. KONSERWACJA).
5. Aby oszczędzić miejsce podczas przechowywania, złożyć uchwyt ⑩ i wsunąć obudowę akumulatora od góry w odpowiednie mocowanie na pompie.
6. Przechowywać pompę, akumulator oraz ładowarkę akumulatorów w suchym, zamkniętym i zabezpieczonym przed działaniem mrozu miejscu.

Utylizacja produktu:

(zgodnie z Dyrektywą 2012/19/UE / S.I. 2013 nr 3113)



Produktu nie wolno utylizować razem z normalnymi odpadami komunalnymi. Produkt należy zutylizować zgodnie z lokalnymi przepisami ochrony środowiska.

WAŻNE!

→ Produkt należy zutylizować za pośrednictwem lokalnego zakładu utylizacji odpadów.

Utylizacja akumulatora:

Akumulator GARDENA zawiera ogniwa litowo-jonowe. W związku z tym nie może być usuwany razem z normalnymi odpadami komunalnymi, lecz powinien zostać przekazany do utylizacji.

Li-ion

WAŻNE!

→ Akumulator należy zutylizować za pośrednictwem lokalnego zakładu utylizacji odpadów.

1. Należy całkowicie rozładować ogniwa litowo-jonowe (skontaktować się z serwisem GARDENA).
2. Styki ogniw litowo-jonowych zabezpieczyć przez zwarcie.
3. Fachowo zutylizować ogniwa litowo-jonowe.







6. USUWANIE USTEREK



**NIEBEZPIECZEŃSTWO!**

Ryzyko obrażeń ciała!

Ryzyko obrażeń w przypadku uruchomienia produktu bez nadzoru.

→ **Przed przystąpieniem do usuwania usterek produktu wyjąć akumulator.**

| Problem | Możliwa przyczyna | Postępowanie |
|---|---|--|
| Pompa pracuje, ale nie pompuje wody | Powietrze nie ma ujścia, gdyż przewód tłoczny jest zamknięty. (Ewentualnie sprawdzić czy wąż nie jest zagięty). | → Otworzyć przewód tłoczny (np. zawór odcinający, urządzenia dozujące). |
| | Pęcherzyki powietrza w stopce ssącej. | → Odczekać ok. 60 sekund, aż pompa samoczynnie się odpowietrzy, w razie potrzeby kilkakrotnie wyłączyć/włączyć pompę. Jeśli to nie pomoże, pompę w wodzie włączyć na krótki czas bez węża. |
| | Stopka/filtr jest zatkany. | → Wyczyścić stopkę/filtr. |
| | Lustro wody podczas uruchamiania znajduje się poniżej minimalnego poziomu. | → Zanurzyć głębiej pompę. |
| Pompa pracuje, ale nagle spada jej wydajność | Stopka/filtr jest zatkany. | → Wyczyścić stopkę/filtr. |
| Pompa nie uruchamia się lub zatrzymuje. Dioda  miga na zielono [rys. O4] | Akumulator jest rozładowany. | → Naładować akumulator. |
| | Pompa nie uruchamia się lub zatrzymuje. Dioda usterki  świeci się na czerwono [rys. O4] | Temperatura akumulatora poza dopuszczalnym zakresem. |
| Pompa nie uruchamia się lub zatrzymuje. Dioda usterki  świeci się na czerwono [rys. O4] | Uruchomiło się zabezpieczenie przed pracą na sucho. | → Zanurzyć głębiej pompę. |
| | Zbyt wysoka temperatura panelu. | → Poczekać, aż panel ostygnie (np. zdjęć ze słońca). |
| | Zapowietrzony wąż. | → Na krótki czas włączyć pompę w wodzie bez węża. |
| | Woda dostała się do akumulatora. | → Wysuszyć akumulator w bezpiecznym miejscu. |
| | Między styki w gnieździe akumulatora dostały się krople wody lub wilgoć. | → Usunąć krople wody/wilgoć suchą szmatką. |
| | Silnik jest zablokowany. | → Skontaktować się z serwisem GARDENA. |
| | Pompa nie uruchamia się lub zatrzymuje. Dioda usterki  miga na czerwono [rys. O4] | Produkt jest uszkodzony. |
| Pompa nie uruchamia się lub zatrzymuje. Dioda usterki  nie świeci się [rys. O4] | Akumulator nie jest poprawnie umieszczony w mocowaniu. | → Umieścić akumulator w mocowaniu aż do słyszalnego zablokowania. |
| | Akumulator jest uszkodzony. | → Wymienić akumulator. |
| | Produkt jest uszkodzony. | → Skontaktować się z serwisem GARDENA. |
| Proces ładowania nie jest możliwy. Wskaźnik stanu naładowania  świeci się stale [rys. O3] | Akumulator nie jest (prawidłowo) wsunięty. | → Wsunąć akumulator prawidłowo na ładowarkę. |
| | Styki akumulatora są zabrudzone. | → Oczyszczyć styki akumulatora (np. poprzez kilkakrotne wsunięcie i wysunięcie akumulatora. Ewentualnie wymienić akumulator). |

| Problem | Możliwa przyczyna | Postępowanie |
|---|---|--|
| Proces ładowania nie jest możliwy. Wskaźnik stanu naładowania  świeci się stale [rys. O3] | Temperatura akumulatora poza dopuszczalnym zakresem temperatur ładowania. | → Odczekać, aż temperatura akumulatora ponownie będzie leżeć w zakresie od 0 °C do +45 °C. |
| | Akumulator jest uszkodzony. | → Wymienić akumulator. |
| Wskaźnik stanu naładowania  nie świeci się [rys. O3] | Wtyczka ładowarki nie jest (prawidłowo) podłączona. | → Włożyć wtyczkę (całkowicie) do gniazdka. |
| | Gniazdko, kabel zasilający lub ładowarka jest uszkodzona. | → Sprawdzić napięcie sieciowe. Ewentualnie zlecić sprawdzenie ładowarki przez autoryzowanego partnera handlowego lub serwis GARDENA. |



WSKAZÓWKA: w przypadku wystąpienia innych zakłóceń prosimy o kontakt z serwisem GARDENA. Naprawy mogą być wykonywane tylko przez punkty serwisowe GARDENA lub przez autoryzowanych przedstawicieli GARDENA.

7. DANE TECHNICZNE

| <i>Pompa akumulatorowa</i> | Jednostka | Wartość (art. 14600) | Wartość (art. 14602) |
|--|-----------|----------------------|----------------------|
| Max wydajność | l/h | 2000 | 2000 |
| Max ciśnienie | bar | 2,0 | 2,0 |
| Max wysokość tłoczenia | m | 20 | 20 |
| Max głębokość zanurzenia | m | 1,8 | 1,8 |
| Max temperatura pompowanej cieczy | °C | 35 | 35 |
| Min. poziom wody podczas eksploatacji ze stopką/ bez stopki (ok.) | mm | 50 / 25 | 50 / 25 |
| Pozostała woda ze stopką/ bez stopki (ok.) | mm | 25 / 5 | 25 / 5 |
| Waga (bez akumulatora) | kg | 1,8 | 2,2 |

| <i>Akumulator systemowy</i> | Jednostka | Wartość (PBA 18V 2,5Ah W-B) |
|---|-----------|---|
| Napięcie akumulatora | V (DC) | 18 |
| Pojemność akumulatora | Ah | 2,5 |
| Liczba ogniw (litowo-jonowych) | | 5 |
| Odpowiednie ładowarki akumulatorów systemowych POWER FOR ALL | | AL 1810 CV / AL 1815 CV / AL 18V-20 / AL 1830 CV / AL 1880 CV / AL 18V-44 |

| Ładowarka akumulatorów | Jednostka | Wartość (AL 1810 CV) | Wartość (AL 18V-20) |
|---|------------------|-----------------------------|----------------------------|
| Napięcie sieciowe | V (AC) | 220 – 240 | 220 – 240 |
| Częstotliwość sieciowa | Hz | 50 – 60 | 50 – 60 |
| Moc znamionowa | W | 26 | 50 |
| Napięcie ładowania akumulatora | V (DC) | 18 | 18 |
| Maks. prąd ładowania akumulatora | mA | 1000 | 2000 |
| Czas ładowania akumulatora (ok.) | | | |
| PBA 18V 2,0Ah W-B | min. | 124 | 64 |
| PBA 18V 2,5Ah W-B | min. | 154 | 79 |
| PBA 18V 4,0Ah W-C | min. | 244 | 124 |
| Dopuszczalna temperatura akumulatora podczas ładowania | °C | 0 – 45 | 0 – 45 |
| Waga | g | 170 | 210 |
| Klasa zabezpieczenia | | □ / II | □ / II |
| Odpowiednie akumulatory systemowe POWER FOR ALL | | PBA 18V | PBA 18V |

PL

8. AKCESORIA/CZĘŚCI ZAMIENNE

| | | |
|---|---|--|
| GARDENA Akumulator systemowy PBA 18V/45 P4A PBA 18V/72 P4A | Zapasowy akumulator zapewniający dodatkowy czas pracy. | art. 14903 art. 14905 |
| GARDENA Szybka ładowarka akumulatorów AL 1830 CV P4A | Do szybkiego ładowania akumulatora systemowego POWER FOR ALL PBA 18V..W-... | art. 14901 |
| GARDENA Przedłużka | Do przedłużenia rury teleskopowej. | art. 1420 |

9. SERWIS

Aktualne dane kontaktowe naszego serwisu znajdują się na odwrocie i w Internecie:

- Polska: <https://www.gardena.com/pl/serwis-i-wsparcie/porady/kontakt/>

GARDENA Akkumulátoros búvárszivattyú 2000/2 Clear 18V P4A/Akkumulátoros hordóúritő szivattyú 2000/2 18V P4A

| | |
|------------------------------|-----|
| 1. BIZTONSÁGI ÚTMUTATÁSOK | 120 |
| 2. SZERELÉS | 122 |
| 3. KEZELÉS | 123 |
| 4. KARBANTARTÁS | 125 |
| 5. TÁROLÁS | 126 |
| 6. HIBAELHÁRÍTÁS | 126 |
| 7. MŰSZAKI ADATOK | 128 |
| 8. TARTOZÉKOK/PÓTALKATRÉSZEK | 129 |
| 9. SZERVIZ | 129 |

Az eredeti útmutató fordítása.



8 éves kor feletti gyermekek, valamint csökkent fizikai, érzékszervi vagy mentális képességekkel élő, vagy hiányos tapasztalatokkal és tudással rendelkező személyek a terméket csak másik személy felügyelete mellett, vagy olyan esetben használhatják, ha megfelelő eligazítást kapnak a termék biztonságos működtetéséről, és megértik az abból eredő veszélyeket. Gyermekeknek tilos

játszani a termékkel. Gyermekek felügyelet nélkül nem végezhetnek tisztítást vagy felhasználó általi karbantartást. A termék használatát csak 16 éven felüli fiatalok számára ajánljuk.

Rendeltetésszerű használat:

A GARDENA Akkumulátoros szivattyú tartályokból, mint pl. pancsoló medencékből, esővízes hordókból, pl. a GARDENA esővízgyűjtőből történő vízkivételre, vagy öntözőrórásával, ill. kis esőtetővel történő öntözésre szolgál.

A szivattyú teljesen elmeríthető (vízmentesen zárt), és a vízbe max mélységig beereszthető, lásd 7. MŰSZAKI ADATOK.

Az akkumulátor egységet (akkumulátor és akkumulátor-tartó) nem szabad a vízbe meríteni.

A termék hosszú ideig tartó működtetésre nem alkalmas.



VESZÉLY!

Tilos sós vizet, szennyezett vizet, maró, gyúlékony vagy rob banásveszélyes anyagokat (pl. benzint, petróleumot, nitrooldatokat), zsirokat, olajokat, és élelmiszert szivattyúzni!

HU

1. BIZTONSÁGI ÚTMUTATÁSOK

FONTOS!

Olvassa el figyelmesen a használati utasítást, és őrizze meg gondosan, hogy később is fellapozhassa.

Szimbólumok a terméken:



Olvassa el a használati utasítást.



Az akkumulátor egységet ne merítse be a vízbe.



Tisztítás vagy karbantartás előtt vegye le az akkumulátort.



A töltőkészülékhez: Azonnal húzza ki a hálózathoz a csatlakozódugót, ha a vezeték megsérült vagy át lett vágva.

Általános biztonsági útmutatások

Áramütés elleni védelem a töltőkészüléken



VESZÉLY! Áramütés!
Áramütés miatti sérülésveszély.

→ A terméket fel kell szerelni egy hibaáram-védőkapcsolóval (RCD), amelynél a névleges kioldóáram erőssége legfeljebb 30 mA.

Biztonságos üzemelés

A víz nem lehet melegebb 35 °C-nál.

A szivattyú mindaddig nem használható, amíg vannak a vízben.

A kilépő kenőanyagok adott esetben elszennyezhetik a folyadékot.

Védőkapcsoló

Védelem szárazon járás ellen: vízszállítás hiányában (túl kis áram esetén) a szivattyú önműködően lekapcsol.

A szárazüzem észleléséhez a teljesítmény jelentősen megnő az 1. és a 2. szinten körülbelül 1 másodpercig, nagyjából 60 másodpercenként.

Ha a szivattyú többszöri próbálkozás után sem szállít vizet, valószínűleg levegő szorult a tömlőbe.

→ Rövid időre indítsa be egyszer a vízbe merülő, tömlő nélküli szivattyút.

Elakadásvédő: ha a motor elakadt (túl nagy áram folyik), a szivattyú önműködően lekapcsol.

→ Lépjen kapcsolatba a GARDENA szervizzel.

Automatikus légtelenítés: a szivattyú fel van szerelve egy légtelenítő szeleppel, amely megszünteti a szivattyúban esetlegesen jelen lévő légszákákat. Funkcionális okokból, így kis mennyiségű víz léphet ki a típusábla fölött.

További biztonsági útmutatások

Az akkumulátorokra és akkumulátortöltőkre vonatkozó biztonsági figyelmeztetések

→  **Olvassa el az összes biztonsági figyelmeztetést és utasítást.**



A figyelmeztetések és az utasítások figyelmen kívül hagyása áramütést, tüzet és/vagy komoly sérülést okozhat.

→ **Tartsa biztonságos helyen az útmutatót.**

Csak akkor használja az akkumulátortöltőt, ha ismeri annak minden funkcióját, és korlátlanul képes végrehajtani ezeket, vagy megfelelő utasításokat kapott.

→ **Ne használja a terméket robbanásveszélyes környezetben.**

→ **Felügyelje a gyermekeket használat, tisztítás és karbantartás közben.**

Így biztos lehet benne, hogy a gyermekek nem fognak játszani az akkumulátortöltővel.

→ **Csak POWER FOR ALL rendszerű, PBA 18V típusú, 1,5 Ah-nál nagyobb kapacitású, (minimum 5 cellás) Li-Ion akkumulátorokat töltsön vele. Az akkumulátor feszültségének egyeznie kell a töltőkészülék akkumulátortöltő feszültségével. Nem újratölthető akkumulátorokat ne töltsön.**

Ellenkező esetben fennáll a tűz- és robbanásveszély.

→  **Az akkumulátortöltőt csak zárt helyiségben használja, és óvja a nedvességtől.**

Víz bejutása az akkumulátortöltőbe növeli az áramütés veszélyét.

→ **Tartsa tisztán az akkumulátortöltőt.** A szennyeződés áramütés veszélyét rejti magában.

→ **Használat előtt mindig ellenőrizze a töltőkészüléket, a kábelt és a csatlakozót. Ne használja az akkumulátortöltőt, ha sérülést észlel. Ne nyissa fel saját kezűleg az akkumulátortöltőt, ügyeljen arra, hogy a javításokat csak szakképzett személy végezze el, kizárólag eredeti pótalkatrészek felhasználásával. A megrongálódott töltőkészülékek, kábelek és csatlakozódugók miatt megnő az áramütés kockázata.**

→ **Ne használja az akkumulátortöltőt könnyen éghető felületeken (pl. papír, textil stb.) vagy gyúlékony környezetben. A töltőkészülék a töltés során felmelegszik, így tűzveszély keletkezik.**

→ **Ha a csatlakozókábelt ki kell cserélni, a biztonsági kockázatok elkerülése érdekében ezt a feladatot GARDENA-szakember vagy a GARDENA gépek hivatalos szervizközpontja végezze.**

→ **Ezek a biztonsági utasítások csak a POWER FOR ALL rendszer 18 V-os Li-ion akkumulátoraira vonatkoznak.**

→ **Az akkumulátorokat csak a gyártó által ajánlott akkumulátortöltővel töltsse.** Az egyik akkumulátortöltőpushoz megfelelő töltőkészülék tűzveszélyes lehet, ha egy másik akkumulátortípussal használja.

→ **Ha az akkumulátor sérült vagy nem megfelelően használják, Gőzök távozhatnak belőle. Gondoskodjon a terület jó szellőzéséről, és forduljon orvoshoz, ha bármilyen káros hatást tapasztal. A gőzök izgató hatással lehetnek a légutakra.**

→ **Ha az akkumulátor meghibásodott, folyadék szivároghat ki, és átitathatja a közeli tárgyakat. Ellenőrizze az érintett alkatrészeket.**

Tisztítsa meg, vagy szükség esetén cserélje ki őket.

→ **Nem megfelelő használat vagy az akkumulátor sérülése esetén az akkumulátorból gyúlékony folyadék távozhat; kerülje a folyadékkal való érintkezést. Ha ez véletlenül mégis megtörténik, öblítse le vízzel. Ha a folyadék a szemébe került, orvosi segítségét is vegye igénybe.**

Az akkumulátorból távozó folyadék irritációt vagy égési sérülést okozhat.

→ **Az akkumulátort csak a POWER FOR ALL rendszerhez megfelelő partnertermékekben használja.**

A POWER FOR ALL jelzésű 18 V-os akkumulátorok teljes mértékben kompatibilisek a következő termékekkel: minden 18 V-os POWER FOR ALL rendszer terméke.

→ **Tartsa be a termék használati utasításában található, akkumulátorra vonatkozó ajánlásokat.**

Ez az egyetlen módja az akkumulátor és a termék biztonságos üzemeltetésének, valamint az akkumulátorok veszélyes túlterheléstől való védelmének.

→ **Az akkumulátorokat csak a gyártó vagy a POWER FOR ALL rendszer partnerei által ajánlott akkumulátortöltőkkel töltsse.**

Egy bizonyos típusú akkumulátorhoz alkalmas akkumulátortöltő tűzveszélyes, ha más akkumulátorokkal használják (akkumulátortípus: PBA 18V stb./kompatibilis akkumulátortöltők: AL 18 stb.).

→ **Az akkumulátort részben feltöltve szállítjuk.**

Az akkumulátor teljes teljesítményének biztosításához a termék első használatba vétele előtt teljesen töltsse fel az akkumulátort az akkumulátortöltővel.

→ **Az elem gyermekektől elzárva tartandó.**

→ **Ne nyissa fel az akkumulátort.**

Zártat veszélye fenyeget.

→ **Ne zárja rövidere az akkumulátort. Ne tegye a nem használt akkumulátort gémkapcsok, pénzérmék, kulcsok, szögek, csavarok vagy egyéb apró fémtárgyak közelébe, mivel ezek áthidalhatják az érintkezőket. Az akkumulátorsaruk rövidere zárása égést vagy tüzet okozhat.**

→ **Használat után az akkumulátor érintkezői forróak lehetnek. Ezért az elem kivételkor számoljon vele a forró felületek megérintésekor.**

→ **Az akkumulátort hegyes tárgyak, például szög vagy csavarhúzó, illetve külső erő is károsíthatja. Az akkumulátor belsejében zárlat keletkezhet, így az meggyulladhat, füstölhet, szétdurranhat vagy túlhevülhet.**

→ **Soha ne szervelje a sérült akkumulátort.**

Az akkumulátorok karbantartását kizárólag a gyártó vagy a hivatalos szervizközpontok végezhetik.

→  **Védje az akkumulátort a hőtől, pl. a hosszantartó napsugárzástól, tüztől, szennyeződéstől, víztől és nedvességtől.**



Robbanás és zárlat veszélye fenyeget.

→ **Az akkumulátort csak -20 °C és +50 °C közötti környezeti hőmérsékleten működtesse és tárolja.**

Nyáron például ne hagyja az akkumulátort az autóban. 0 °C alatti hőmérsékleten a teljesítmény a készüléktől függően csökkenhet.

→ **Az akkumulátort kizárólag 0 °C és +35 °C környezeti hőmérséklet között töltsse.**

A megadott hőmérséklettartományon kívüli töltés károsíthatja az akkumulátort, és növelheti a tűz kialakulásának veszélyét.

→ **Használat után hagyja legalább 30 percig hűlni az akkumulátort, mielőtt tölteni kezdené, vagy elrakná.**

Elektromos biztonság



VESZÉLY! Szívleállás!

Ez a termék az üzemelés során elektromágneses mezőt hoz létre. Ez a mező bizonyos körülmények között hatással lehet az aktív és passzív orvosi implantátumok működési módjára. A súlyos vagy halálos kimenetelű sérülések elkerülése érdekében azt javasoljuk, hogy az orvosi implantátummal rendelkező személyek a termék használata előtt beszéljenek erről az orvosukkal, vagy az implantátum gyártójával.

Rendszeresen ellenőrizze a csatlakozó vezetéket.

A szivattyút minden használat előtt vizsgálja meg szemrevételezéssel.

Sérült szivattyút nem szabad üzemeltetni. Sérülés esetén a szivattyút feltétlenül ellenőriztesse GARDENA szakszervezést!

Óvja az akkumulátor érintkezőit a nedvességtől.

Személyi biztonság



VESZÉLY! Fulladásveszély!

Az apróbb alkatrészek könnyen lenyelhetők. A nejlonzacskó miatt kisgyermeknekél fulladás veszélye fenyeget. Szereléskor tartsa távol a kisgyermeket.

A szivattyút merítse be a vízbe egy szemem átfűzött kötéllel. A szivattyút ugyanígy húzza fel.

Cikksz. 14602: a szivattyú bemejtése/felhúzása alternatív módon végezhető a teleszkópos nyél segítségével is.

Ügyeljen a minimális vízszintre a műszaki adatok szerint.

Ne engedje, hogy a szivattyú 10 percnél hosszabb ideig működjön zárt nyomóoldallal szemben (pl. elzárt szabályozószélep).

Fáradt állapotban, vagy amennyiben kábítószert, alkoholt vagy gyógyszereket használ, ne használja a terméket. Az üzemeltetés során egyetlen pillanatnyi figyelmetlenség is súlyos sérülésekhez vezethet.

Ne nyissa ki a szivattyút a kiszállítási állapotnál jobban (egyetlen kivétel: a szűrő és az állítólab).

Ha szennyezett víz került szállításra, akkor az állítólabát és a szűrőt csak nagy erővel lehet leoldani, és előfordulhat, hogy a légtelenítőszélep beszorul.

→ A légtelenítőszélepet szükség esetén lazítsa meg sűrített levegővel vagy egy huzallal.

HU

2. SZERELÉS



VESZÉLY! Személyi sérülés veszélye!

Sérülésveszély áll fenn, ha a termék véletlenül beindul.

→ **A termék szerelése előtt vegye ki az akkumulátort.**

A tömlő csatlakoztatása (cikksz. 14600):

A tömlő a szivattyúcsatlakozónál ① a csőkapcsoló ② [19 mm (3/4")/25 mm (1")] segítségével, vagy a GARDENA csatlakozórendszerrel [13 mm (1/2")/15 mm (5/8")/19 mm (3/4")] csatlakoztatható.

Tömlőcsatlakoztatás a csatlakozócsonk segítségével [ábra A1/A2/A3]:

25 mm (1")-os tömlő használatával maximális a szivattyú teljesítménye.

A 25 mm (1")- és 19 mm (3/4")-tömlőket, melyeket a csatlakozócsonkra ② erősített, rögzítenie kell pl. egy **GARDENA tömlőbilinccsel (cikksz. 7192/7191).**

| Tömlőátmérő | 25 mm (1") | 19 mm (3/4") |
|---------------------------------------|--|-----------------------------------|
| GARDENA Tömlőbilincs [ábra A1] | cikksz. 7192 [ábra A2] | cikksz. 7191 [ábra A3] |
| Tömlőcsatlakozás | Fűrészelje le a csonkot az ③ pontban. | Ne fűrészelje le a csonkot |

- Csavarozza rá a csőkapcsolót ② a tömítéssel ④ a szivattyúcsatlakozóra ① (25 mm-es (1") tömlők esetében a csőkapcsolót ② előtte válassza le ③-nál).
- Csúsztassa rá a tömlőt a csőkapcsolóra ②, és rögzítse pl. egy **7192/7191 cikksz. GARDENA tömlőbilinccsel.**

Tömlő csatlakoztatása GARDENA csatlakozórendszerrel [ábra A4]:

GARDENA csatlakozórendszerrel 19 mm (3/4")-/15 mm (5/8") és 13 mm (1/2") tömlőket lehet csatlakoztatni.

| Tömlőátmérő | Szivattyú csatlakoztatása | |
|--------------|-------------------------------------|--------------|
| 13 mm (1/2") | GARDENA Szivattyúcsatlakozó-készlet | cikksz. 1750 |
| 15 mm (5/8") | GARDENA Pumpenanschluss-Satz | cikksz. 1750 |
| 19 mm (3/4") | GARDENA Pumpenanschluss-Satz | cikksz. 1752 |

→ Csatlakoztassa a tömlőt a megfelelő GARDENA csatlakozórendszerrel.

Teleszkópos nyél csatlakoztatása (cikksz. 14602) [ábra A5]:

Ha összekötő kerti tömlők használatáról van szó, a **GARDENA tömlőcsatlakozó** használatát ajánljuk:

- Cikksz. 18215: 13 mm-es (1/2") és 15 mm-es (5/8") illetve

- Cikksz. 18216: 19 mm-es (3/4") csatlakozás esetén. A szivattyú folyadékzállítása a 19 mm-es (3/4") tömlővezetékek alkalmazásánál a legnagyobb.

A teleszkópos 57 – 77 cm között állítható. **A 1420 term. sz-ú GARDENA hosszabbító csővel** a teleszkópos cső hossza 21 cm-rel megnövelhető.

1. Csavarozza rá a teleszkópos nyelet ③ a szivattyúcsatlakozóra ①. Ennek során ügyeljen arra, hogy a lapostömítés ④ megfelelően illeszkedjen a csatlakozómenetre ⑤ a teleszkópos nyélen ③.

2. Oldja le a szorítóhüvelyt ⑥ a teleszkópos nyélről ③.

3. Állítsa be a teleszkópos nyelet ③ a kívánt hosszúságra.

4. Csavarja vissza erősen a szorítóhüvelyt ⑥.

A teleszkópos nyél ③ el van látva egy **GARDENA Zárózeleppel** ⑦. A zárózelep ⑦ a szivattyúteljesítmény finomszabályozására is alkalmazható.

3. KEZELÉS



VESZÉLY! Személyi sérülés veszélye!

Sérülésveszély áll fenn, ha a termék véletlenül beindul.

→ A termék beállítása vagy szállítása előtt vegye ki az akkumulátort.

Akkumulátor feltöltése [ábra O1/O2/O3]:



FIGYELEM!

→ **Figyeljen a hálózati feszültségre!** Az áramforrás feszültségének egyeznie kell a töltő készülék típusátbláján szereplő adatokkal.

A 14600-20/-61 és 14602-20/-61 term. sz-ú GARDENA akkumulátoros szivattyúk esetében a csomagban egy-egy akkumulátor és egy töltő készülék is található.

Az intelligens töltési folyamat automatikusan felismeri az akkumulátor töltöttségi szintjét, és az akkumulátor hőmérsékletétől és feszültségétől függően mindenkor optimális töltőárammal végzi a töltést.

Ez kíméli az akkumulátort, amely a töltőben történő tárolás esetén is mindig teljesen feltöltött marad.

1. Nyissa ki a fedelet ⑥.
2. Nyomja meg az ① kireteszelő gombot, és vegye ki a ② akkumulátort a ③ akkumulátor-tartóból.
3. Csatlakoztassa az akkutöltő-készüléket ④ egy hálózati csatlakozóaljzathoz.
4. Tolja rá a ⑤ akkumulátortöltő készüléket a ⑥ akkumulátorra.

Ha a töltő készüléken lévő ④ akkumulátor töltésjelző lámpa zölden villog, ez azt jelzi, hogy az akkumulátor töltése folyamatban van.

Ha a töltő készüléken lévő ④ akkumulátor töltésjelző lámpa állandó zöld fénnel ég, ez azt jelzi, hogy az akkumulátor teljesen fel van töltve (Töltési idő, lásd a 7. MŰSZAKI ADATOK).

5. A töltés során rendszeres időközönként ellenőrizze a töltési állapotot.

6. Ha az akkumulátor ⑧ teljesen feltöltődött, leválaszthatja a ⑧ akkumulátort a ④ töltő készülékről.

A kijelző elemek jelentése:

Kijelzés a töltő készüléken [ábra O3]:

Akkumulátor villogó töltésjelző fény ④ – A töltési művelet folyását az ④ akkumulátor töltésjelző villogása jelzi.



Útmutatás: Töltési művelet csak akkor folyhat, ha az akkumulátor hőmérséklete a megengedett töltési hőmérséklettartományban van lásd a 7. MŰSZAKI ADATOK.

Akkumulátor állandó töltésjelző fény ④



Az ④ akkumulátor töltésjelző **állandó fénye** azt jelzi, hogy az akkumulátor teljesen fel van töltve, vagy a hőmérséklet a megengedett töltési hőmérséklettartományon kívül van, és ezért nem végezhető töltés. Mihelyt a hőmérséklet visszatér a megengedett tartományba, folytatódik az akkumulátor töltése.

Ha nincs bedugva akkumulátor, az ④ akkumulátor töltésjelző **állandó fénye** azt jelzi, hogy a hálózati csatlakozó be van dugva a hálózati aljzatba, és a töltő készülék üzemkész.

Akkumulátor töltöttségi állapot kijelző a terméken [ábra O1/O4]:

A termék beindítása után jelezni fog az [⑩, ⑪ és ⑫] akkumulátor töltöttségi állapot kijelző.

| Akkumulátor töltöttségi állapot | Akkumulátor töltöttségi állapot kijelző |
|---------------------------------|---|
| 67 – 100 %-ig feltöltve | ⑩, ⑪ és ⑫ zöld fénnel világít |
| 34 – 66 %-ig feltöltve | ⑩ és ⑪ zöld fénnel világít |
| 11 – 33 %-ig feltöltve | ⑩ zöld fénnel világít |
| 0 – 10 %-ig feltöltve | ⑩ zöld fénnel villog |

Ha az ⑩ LED zöld fénnel villog, fel kell tölteni az akkumulátort.

HU

Ha a  hibajelző LED világít vagy villog, lásd a 6. HIBAELHÁRÍTÁS.

Kezelőfelület [ábra O4]:

Be-/Kikapcsoló gomb



→ Nyomja meg a Be-/Kikapcsoló gombot  a kezelőfelületen.

Az előzőleg választott teljesítményfokozaton elindul a szivattyú.

A szivattyú bekapcsolása kijelez a **zöld LED-es**    **akkumulátor töltöttségi állapot kijelző.**

Telesítmény fokozatok (Átfolyás-gomb)/ Időkapcsoló funkció:

A szivattyú 3 teljesítményfokozattal rendelkezik, amelyek az **Átfolyás gombbal** egymás után behívhatók. Ehhez röviden (kb. 0,5 mp-re) le kell nyomni az Átfolyás gombot.

A teljesítményfokozatnak megfelelően a **LED lámpák**    5 másodpercig **kék** fényvel **villognak**.

Ha 3 másodpercre lenyomjuk az Átfolyás gombot, előjön az időkapcsoló funkció.

Telesítményfokozatok:

1. üzemmód: [az kék fényvel világít]: szivattyúteljesítmény: max. 1100 l/h – max. 0,4 bar

Akkumulátor működési ideje: kb. 70 perc (2,5 Aó-s akkumulátornál).

Ideális rövid tömlőkkel történő víztelenítésre, fóliák leszívására, öntözőkannák megtöltésére vagy kényes növények öntözésére.

2. üzemmód: [és kék fényvel világít]: szivattyúteljesítmény: max. 1700 l/h – max. 1,3 bar

Akkumulátor működési ideje: kb. 35 perc (2,5 Aó-s akkumulátornál).

Ideális hosszabb tömlőkkel történő víztelenítésre, öntözőrőzsával való öntözésre.

3. üzemmód: [és kék fényvel világít]: szivattyúteljesítmény: max. 2000 l/h – max. 2,0 bar

Akkumulátor működési ideje: kb. 18 perc (2,5 Aó-s akkumulátornál).

Ideális magasságkülönbségekkel vagy hosszú tömlőkkel történő víztelenítésre, öntözőrőzsával vagy esőztetővel történő öntözésre, kerti zuhanyozó tisztítására vagy ellátására.

1. A kezelőfelületen nyomja meg az  **Átfolyás gombot**.
5 másodpercre megjelenik a pillanatnyi teljesítményfokozat.

2. A kezelőfelületen nyomja le annyiszor az  **Átfolyás gombot**, ahányszor a kívánt teljesítményfokozat kijelzéséhez szükséges.

A környezeti feltételektől (pl. közvetlen napsugárzástól) függően a szivattyú működésbe hozhatja a túlmelegedés-védelmet. Ilyenkor az ismételt üzembe helyezés előtt szükség lehet egy rövid lehűlési idő beiktatására.

Időkapcsoló funkció:

Az időkapcsoló funkcióval automatikusan ki lehet kapcsolni a szivattyút 5, 10 vagy 15 perces működés után.

Kijelzések az időkapcsoló idejének megválasztásakor:

Az  váltakozva zöld és kék fényvel villog **Időkapcsoló 5 percen villog**

Az  és  váltakozva zöld és kék fényvel villog **Időkapcsoló 10 percen villog**

Az   és  váltakozva zöld és kék fényvel villog **Időkapcsoló 15 percen villog**



1. 3 másodpercig tartsa lenyomva az  **Átfolyás gombot**.
Az  LED váltakozva zöld és kék fényvel villog.

2. A kezelőfelületen nyomja le annyiszor az  **Átfolyás gombot**, ahányszor az időkapcsolón beállítani kívánt idő kijelzéséhez szükséges.

Ha 5 másodpercig nem nyomunk le gombot, elindul az időkapcsoló funkció. A szivattyú az időkapcsolón választott ideig jární kezd, majd annak letele után automatikusan lekapcsol.

Kijelzések az időkapcsoló funkció elindítása után:

| Időkapcsoló idő 15 perc | Időkapcsoló idő 10 perc | Időkapcsoló idő 5 perc | Időkapcsoló kijelzés kék fényű LED-ekkel |
|-------------------------|-------------------------|------------------------|--|
|-------------------------|-------------------------|------------------------|--|

| | | | |
|------------------|-----------------|----------------|---|
| Kb. 15 – 10 perc | Kb. 10 – 7 perc | Kb. 5 – 3 perc |   és  egymás után elalszik |
|------------------|-----------------|----------------|---|

| | | | |
|-----------------|----------------|----------------|---|
| Kb. 10 – 5 perc | Kb. 7 – 3 perc | Kb. 3 – 1 perc |  és  egymás után elalszik |
|-----------------|----------------|----------------|---|

| | | | |
|----------------|----------------|----------------|--|
| Kb. 5 – 0 perc | Kb. 3 – 0 perc | Kb. 1 – 0 perc |  elalszik |
|----------------|----------------|----------------|--|

Az utolsó 5 másodperc alatt gyors ütemben kék fényvel villog az  LED.

Az időkapcsoló funkció elindítása után először az időkapcsolón beállított idő jelenik meg 5-ször a kék fényű LED-eken, majd utána egy másodpercig az akkumulátor töltöttségi állapota látható 1-szer a zöld fényű LED-eken.

Útmutatások:

Az időkapcsoló funkció bármikor félbe szakítható a **Be-/Kikapcsoló gomb** megnyomásával.

Ha az akkumulátor az időkapcsoló funkció alatt lemerül, a szivattyú idő előtt kikapcsol.

Felhasználás:



FIGYELEM! Az akkumulátorok rongálódása!

Az akkumulátor egység rongálódik, ha a vízbe merül.

→ **Az akkumulátor egységet ne merítse be a vízbe.**

Ügyeljen a minimális vízszintre (lásd a 7. MŰSZAKI ADATOK).

Használat sekély tartályok eseté [ábra O5]:

Cikksz. 14600: A szivattyú fel van szerelve egy tömlő-csatlakozóelemmel, amely nagy átfolyási mennyiségeket tesz lehetővé.

Cikksz. 14602: Ha a hordóúrtó szivattyút lapos tárolóba helyezi (pl. egy gyermekmedencét akar kiüríteni), a teleszkópos cső eltávolítható és helyettesíthető a **33,3 mm-es (G1) GARDENA csapelemmel cikksz.18202.**

1. Állítsa az akkumulátor egységet ⑩ egy víztől védett helyre.
2. Állítsa a szivattyút a tartályba.
3. Indítsa be a szivattyút.

Lapos elszívás [ábra O6]:

Normál üzemben (állítólábbal ⑨) kb. 25 mm maradék vízmagasság érhető el. Lapos elszívás esetén (állítóláb ④ nélkül) kb. 5 mm maradék vízmagasság érhető el.

1. Forgassa el az állítólábat ⑨ az óramutató járásával ellenkező irányban, és húzza le az állítólábat ⑨ (bajonettzár).
2. Győződjön meg róla, hogy a szűrő ⑩ megfelelően van-e behelyezve.
3. Az állítóláb visszaszerelését lásd a 4. KARBANTARTÁS. A szivattyút tilos a szűrő ⑩ nélkül működtetni.

Víz szivattyúzása a tartályból [ábra O7]:

Cikksz. 14602: A teleszkópcső hosszúságát ③ úgy állítsa be, hogy a szivattyú ne érjen a tartály aljához és ezáltal távol tartsa a szivattyútól a tartályban lévő szennyeződést.

Célszerű a szivattyút a tartály fenekétől kb. 10 cm magasságban lógatni, nehogy túlságosan elszennyeződjön.

1. Nyissa ki az akkumulátor tartóján lévő kengyelt ⑩.
2. Függesse az akkumulátor egységet ⑩ **kívülre**, a tartó oldalára, vagy állítsa azt egy megfelelő, árvízbiztos helyre.

3. **Cikksz. 14600:** Függesse a szivattyút egy kötél segítségével a tartályba (ne a kábelre függesse fel).

Cikksz. 14602: Függesse a szivattyút a teleszkópos nyéllel ③ a tartályba.

4. Indítsa be a szivattyút.

Szivattyú beindítása [ábra O1/O4]:

Elindítás:

1. Nyissa ki a fedelet ⑧.
2. Helyezze be az akkumulátort ⑥ az akkumulátor-tartóba ⑩, amíg az hallhatóan bekattan.
3. Csukja be a fedelet ⑧, amíg az érezhetően bekattan. *Győződjön meg arról, hogy az akkumulátor tartó ⑥ fedele teljesen zárva van.*
4. Nyomja meg a **Be-/Kikapcsoló gombot ⑤** a kezelőfelületen ⑦. *Elindul a szivattyú, és jelzést ad a akkumulátor töltöttségi állapot kijelzője.*

ÚTMUTATÁSOK:

A tömlőhossztól és a tömlővezetés módjától függetlenül eltartathat egy ideig, amíg a szivattyú megkezd a vízszállítást.

Ha a szivattyú többszöri próbálkozás után sem szállít vizet, valószínűleg levegő szorult a tömlőbe.

→ **Rövid időre indítsa be egyszer a vízbe merülő, tömlő nélküli szivattyút.**

Leállítás:

1. Nyomja meg a **Be-/Kikapcsoló gombot ⑤** a kezelőfelületen ⑦. *A szivattyú leáll.*
2. Nyomja meg az **A** kireteszelő gombot, és vegye ki a **B** akkumulátort a **⑩** akkumulátor tartóból.

4. KARBANTARTÁS



VESZÉLY! Személyi sérülés veszélye!

Sérülésveszély áll fenn, ha a termék véletlenül beindul.

→ **A termék karbantartása előtt vegye ki az akkumulátort.**

A szivattyú tisztítása:



VESZÉLY! Személyi sérülés veszélye!

Sérülésveszély, és a termék károsodásának kockázata.

→ **A terméket ne tisztítsa vízszugárral (különösen nagynyomású vízszugárral).**

→ **Tisztításhoz ne használjon vegyszereket, így benzint vagy oldószereket se. Egyes vegyszerek tönkre tehetnek fontos műanyag alkatrészeket.**

→ Tisztítsa meg a szivattyút egy nedves törülkövel.

A szűrő megtisztítása [ábra M1/M2/M3]:

Célszerű a szűrőt ⑩ rendszeres időközönként megtisztítani, hogy problémamentesen lehessen működtetni.

Szennyezett víz szállítása után azonnal meg kell tisztítani a szűrőt.

1. Forgassa el az állítólábat ⑨ az óramutató járásával ellenkező irányban, és húzza le az állítólábat ⑨ (bajonettzár).
2. Forgassa el a szűrőt ⑩ az óramutató járásával meg- egyező irányban, és húzza le a szűrőt ⑩ (bajonettzár).
3. Tisztítsa meg a szűrőt ⑩ és az állítólábat ⑨ folyóvíz alatt.
4. A szűrőt ⑩ nyomja be a szivattyúba úgy, hogy a vonalak ⑪/⑫ egymással szemben legyenek.
5. Forgassa el a szűrőt ⑩ az óramutató járásával ellentétes irányban (bajonettzár).
6. Az állítólábat ⑨ nyomja rá a szivattyúra úgy, hogy a vonalak ⑪/⑫ egymással szemben legyenek.
7. Forgassa az állítólábat az óramutató járásával meg- egyező irányban (bajonettzár).

A szivattyút tilos a szűrő ⑩ nélkül működtetni.

HU

Az akkumulátor és az akkutöltő-készülék tisztítása:

Biztosítsa, hogy az akkumulátor és az akkutöltő-készülék felülete és érintkezői mindig tiszták és szárazak legyenek, mielőtt az akkutöltő-készüléket a hálózatra csatlakoztatja.

A tisztításhoz ne használjon folyóvizet.

→ **Akkumulátor töltő készülék:** Tisztítsa meg az érintkezőket és a műanyag részeket puha, száraz kendővel.

→ **Akkumulátor:** Esetleg tisztítsa meg az akkumulátor szellőzőrését és a csatlakozóit puha, tiszta és száraz ecsettel.

5. TÁROLÁS

Üzemen kívül helyezés [ábra S1]:

A terméket gyermekektől elzárt helyen kell őrizni.

1. Vegye ki az akkumulátort.
2. Töltse fel az akkumulátort.
3. Fordítsa a szivattyút a tetejére, hogy a maradék víz kifolyhasson.
4. Tisztítsa meg a szivattyút, az akkumulátor-tartót, az akkumulátort és az akkutöltő-készüléket (lásd a 4. KARBANTARTÁS).
5. A helytakarékos tároláshoz hajtsa be a kengyelt (11) és csúsztassa be az akkumulátor-tartót felülről az arra szolgáló befogóba, amely a szivattyún található.
6. A szivattyút, az akkumulátort és az akkutöltő-készüléket száraz, zárt és fagymentes helyen tárolja.

A termék ártalmatlanítása:

(a 2012/19/EU / S.I. 2013 3113 sz. jelű irányelv szerint)



Nem szabad a terméket a normál háztartási hulladékkal együtt kidobni. A hatályos helyi környezetvédelmi előírásoknak megfelelően kell ártalmatlanítani.

FONTOS!

→ Adja le a terméket a helyi újrahasznosító gyűjtőhelyen, vagy bizza rájuk az ártalmatlanítását.

Az akkumulátor ártalmatlanítása:



Li-ion

A GARDENA akkumulátor lítium-ion cellákat tartalmaz, amelyeket élettartamuk végén a normál háztartási hulladéktól elkülönítve kell ártalmatlanítani.

FONTOS!

→ Adja le az akkumulátorokat a helyi újrahasznosító gyűjtőhelyen, vagy bizza rájuk az ártalmatlanításukat.

1. Merítse le teljesen a lítium-ion cellákat (forduljon a GARDENA szervizhez).
2. Biztosítsa a lítium-ion cellák érintkezőit rövidzárlat ellen.
3. A lítium-ion cellákat szakszerűen kell ártalmatlanítani.

HU

6. HIBAEELHÁRÍTÁS









VESZÉLY! Személyi sérülés veszélye!

Sérülésveszély áll fenn, ha a termék véletlenül beindul.

→ A termék hibájának elhárítása előtt vegye ki az akkumulátort.

| Probléma | Lehetséges oka | Megoldása |
|--|---|---|
| Szennyezett víz szállítása után azonnal meg kell tisztítani a szűrőt | A levegő nem tud távozni, mert a nyomóvezeték zárva van. (Esetleg a vezeték megtört). | → Nyissa ki a nyomóvezeték (pl. zárószelap, kihordó készülékek). |
| | Légpárna a szívótalpban. | → Várjon max. kb. 60 másodpercig, amíg a szivattyú légteleníti magát, szükség esetén többször ki/be kell kapcsolni. Ha ez nem segít, akkor indítsa el a szivattyút a vízben rövid ideig a tömlő nélkül. |
| | Az állítóláb/szűrő eltömődött. | → Tisztítsa meg az állítólábat/szűrőt. |
| Vízszint az üzembe helyezéskor a minimális szint alatt van | | → A szivattyút merítse mélyebbre. |

| Probléma | Lehetséges oka | Megoldása |
|---|--|--|
| A szivattyú üzemel, de a szállítási teljesítmény hirtelen visszaesik | Az állítóláb/ szűrő eltömődött. | → Tisztítsa meg az állítólábát/ szűrőt. |
| A szivattyú nem indul el, vagy leáll. Az  LED zöld fényvel villog [ábra O4] | Akku lemerült. | → Töltse fel az akkumulátort. |
| A szivattyú nem indul el, vagy leáll. A  hibajelző LED piros fényvel világít [ábra O4] | Az akkumulátor hőmérséklete a megengedett tartományon kívül van. | → Várjon, amíg az akkumulátor hőmérséklete ismét 0 °C – + 45 °C között lesz. |
| | Működésbe lépett a száraz futás elleni védelem. | → Merítse mélyebbre a szivattyút. |
| | A kezelőfelület túlmelegedése. | → Hagyja lehűlni a kezelőfelületet (pl. vigye árnyékba). |
| | Levegő van a tömlőben. | → Rövid időre indítsa be egyszer a vízbe merülő, tömlő nélküli szivattyút. |
| | Víz jutott be az akkumulátorba. | → Hagyja megszáradni az akkumulátort védett helyen. |
| | Az akkumulátor tartóban lévő akkumulátor érintkezői közé vízcseppek vagy nedvesség került. | → Távolítsa el a vízcseppeket/ nedvességet száraz kendővel. |
| | A motor blokkolva van. | → Lépjen kapcsolatba a GARDENA szervizzel. |
| A szivattyú nem indul el, vagy leáll. A  hibajelző LED pirosan villog [ábra O4] | A termék hibás. | → Lépjen kapcsolatba a GARDENA szervizzel. |
| A szivattyú nem indul el, vagy leáll. A  hibajelző LED nem világít [ábra O4] | Az akkumulátor nincs teljesen berakva az akkutartó rekeszbe. | → Rakja be teljesen az akkumulátort az akkutartó rekeszbe annyira, hogy hallhatóan a helyére ugorjon. |
| | Az akkumulátor hibás. | → Cserélje le az akkumulátort. |
| | A termék hibás. | → Lépjen kapcsolatba a GARDENA szervizzel. |
| Töltési művelet nem lehetséges. Az  akkumulátor töltésjelző állandóan világít [ábra O3] | Az akkumulátor nincs (jól) rárakva. | → Rakja rá az akkumulátort helyesen a töltő készülékre. |
| | Az akkumulátor érintkezők el vannak koszosodva. | → Tisztítsa meg az akkumulátor érintkezőket (pl. az akkumulátor többszöri bedugásával és kihúzásával. Esetleg cserélje le az akkumulátort). |
| | Az akkumulátor hőmérséklete a megengedett töltési hőmérséklet-tartományon kívül van. | → Várjon, amíg az akkumulátor hőmérséklete ismét 0 °C – + 45 °C között lesz. |
| | Az akkumulátor hibás. | → Cserélje le az akkumulátort. |
| Az  akkumulátor töltésjelző nem világít [ábra O3] | A töltő készülék hálózati csatlakozója töltőegység nincs (jól) bedugva. | → Dugja be a hálózati csatlakozót (tővig) a hálózati aljzatba. |
| | A hálózati aljzat, hálózati kábel vagy töltő készülék meghibásodott. | → Vizsgálja meg a hálózati feszültséget. Esetleg vizsgálta meg a töltő készüléket valamelyik megbízott szerződéses kereskedővel vagy a GARDENA szervizzel. |



ÚTMUTATÁS: Egyéb üzemzavarok esetén forduljon a GARDENA területileg illetékes szervizközpontjához. Javításokat csak a GARDENA szervizközpontokkal, valamint a GARDENA szerződött szakkereskedőivel szabad végezteni.

7. MŰSZAKI ADATOK

| Akkumulátoros szivattyú | Egység | Érték (cikksz. 14600) | Érték (cikksz. 14602) |
|---|--------|-----------------------|-----------------------|
| Max. szállítási mennyiség | l/h | 2000 | 2000 |
| Max. nyomás | bar | 2,0 | 2,0 |
| Max. szállítási magasság | m | 20 | 20 |
| Max. merülési mélység | m | 1,8 | 1,8 |
| Max. vízhőmérséklet | °C | 35 | 35 |
| Min. vízállás állítólábbal/ állítóláb nélkül történő üzembe helyezés esetén (kb.) | mm | 50 / 25 | 50 / 25 |
| Maradék vízmagasság állítólábbal/ állítóláb nélkül (kb.) | mm | 25 / 5 | 25 / 5 |
| Tömeg (akkumulátor nélkül) | kg | 1,8 | 2,2 |

| Rendszer-akkumulátor | Egység | Érték (PBA 18V 2,5Ah W-B) |
|--|--------|--|
| Akkumulátor feszültség | V (DC) | 18 |
| Akkumulátor kapacitás | Ah | 2,5 |
| A (Li-Ion) cellák darabszáma | | 5 |
| Alkalmas POWER FOR ALL rend- szerű akkumulátor töltő készülékek | | AL 1810 CV / AL 1815 CV / AL 18V-20 / AL 1830 CV / AL 1880 CV / AL 18V-44 |

| Akkumulátor töltő készülék | Egység | Érték (AL 1810 CV) | Érték (AL 18V-20) |
|---|--------|--------------------|-------------------|
| Hálózati feszültség | V (AC) | 220 – 240 | 220 – 240 |
| Hálózati frekvencia | Hz | 50 – 60 | 50 – 60 |
| Névleges teljesítmény | W | 26 | 50 |
| Akkumulátor töltő feszültség | V (DC) | 18 | 18 |
| Max. akkumulátor töltő áram | mA | 1000 | 2000 |
| Akkumulátor töltési idő (kb.) | | | |
| PBA 18V 2,0Ah W-B | perc | 124 | 64 |
| PBA 18V 2,5Ah W-B | perc | 154 | 79 |
| PBA 18V 4,0Ah W-C | perc | 244 | 124 |
| Megengedett akkumulátor- hőmérséklet töltés közben | °C | 0 – 45 | 0 – 45 |
| Tömeg | g | 170 | 210 |
| Érintésvédelmi osztály | | □ / II | □ / II |
| Alkalmas POWER FOR ALL rendszerű akkumulátorok | | PBA 18V | PBA 18V |

HU

KEES VAN DER SPEK
TUIN EN PARKMACHINES • TER AAR

8. TARTOZÉKOK/PÓTALKATRÉSZEK

| | | |
|---|--|--|
| GARDENA Rendszer-akkumulátor PBA 18V/45 P4A PBA 18V/72 P4A | Akkumulátor a plusz működési idő érdekében vagy cseréhez. | cikksz. 14903 cikksz. 14905 |
| GARDENA Akkumulátor gyorstöltő készülék AL 1830 CV P4A | A POWER FOR ALL rendszerű PBA 18V..W-.. akkumulátorok gyors feltöltéséhez. | cikksz. 14901 |
| GARDENA Hosszabbító cső | A teleszkópos cső meghosszabbításához. | cikksz. 1420 |

9. SZERVIZ

A szervizek aktuális elérhetőségeit a hátoldalon és a weboldalon tekintheti meg:

- Magyarország: <https://www.gardena.com/hu/tamogatas/tanacsadas/kapcsolat/>

HU

KEES VAN DER SPEK
TUIN EN PARKMACHINES ✦ TER AAR

GARDENA Akumulátorové ponorné čerpadlo 2000/2 Clear 18V P4A/Akumulátorové čerpadlo do sudu na dešťovou vodu 2000/2 18V P4A

| | |
|--------------------------------|-----|
| 1. BEZPEČNOSTNÍ POKYNY | 130 |
| 2. MONTÁŽ | 132 |
| 3. OBSLUHA | 133 |
| 4. ÚDRŽBA | 135 |
| 5. SKLADOVÁNÍ | 135 |
| 6. ODSTRAŇOVÁNÍ CHYB | 136 |
| 7. TECHNICKÁ DATA | 137 |
| 8. PŘÍSLUŠENSTVÍ/NÁHRADNÍ DÍLY | 138 |
| 9. SERVIS | 138 |

Příklad originálních pokynů.



Tento produkt mohou používat děti od věku 8 let a osoby se sníženými fyzickými, smyslovými nebo mentálními schopnostmi nebo nedostatkem zkušeností a znalostí, pokud jsou pod dohledem nebo byly ohledně bezpečného používání přístroje zaškoleny a rozumí tomu, jaké nebezpečí z toho vyplývá. Děti si s produktem nesmějí hrát. Čištění a uži-

vatelskou údržbu nesmí provádět děti bez dohledu. Doporučujeme, aby produkt používali mladiství až od 16 let.

Využití odpovídající určenému účelu:

Akumulátorové čerpadlo GARDENA je určeno na odběr vody z nádrží, jako např. z dětských bazénů, ze sudů na dešťovou vodu, např. sudu na dešťovou vodu GARDENA nebo na zavlažování pomocí kropítka nebo malého postřikovače.

Čerpadlo může pracovat zcela ponořené pod vodou (je vodotěsně zapouzdřené) a do čerpaného média je lze ponořit (max. hloubka ponoru, viz 7. TECHNICKÁ DATA).

Akumulátorová jednotka (akumulátor a nádoba na akumulátor) nesmí být ponořena.

Produkt není vhodný pro dlouhodobý provoz.



NEBEZPEČÍ!

Čerpadlo není určeno k čerpání slané vody, znečištěné vody, leptavých, lehce hořlavých nebo výbušných látek (např. benzín, petrolej, nitroretolky), tuků, topných olejů a potravin.

CS

1. BEZPEČNOSTNÍ POKYNY

DŮLEŽITÉ!

Přečtěte pečlivě tento návod na použití a uchovejte ho pro opětovné přečtení.

Symbols na produktu:



Přečtěte si návod na provoz.



Akumulátorovou jednotku nepotápějte do vody.



Před čištěním nebo údržbou vždy odpojit akumulátor.



Pro nabíječku: Pokud je kabel poškozen nebo proříznut, ihned vytáhnout zástrčku ze síťové zásuvky.

Obecné bezpečnostní pokyny

Elektrická bezpečnost nabíječky



NEBEZPEČÍ! Úraz elektrickým proudem!
Nebezpečí poranění elektrickým proudem.

→ Produkt musí být elektricky napájen přes FI-spínač (RCD) se jmenovitým vypínacím proudem maximálně 30 mA.

Bezpečný provoz

Teplota vody nesmí překročit 35 °C.

Čerpadlo nesmí být použito, pokud se ve vodě nacházejí osoby.

Může dojít ke znečištění kapaliny v důsledku výstupu mazacích látek.

Ochranný spínač

Ochrana proti chodu nasucho: Pokud není čerpána žádná voda (malý proud) čerpadlo se automaticky vypne.

Aby bylo možné detekovat chod nasucho, výkon se znaitelně zvýší v úrovních 1 a 2 asi na 1 sekundu přibližně každých 60 sekund.

Pokud čerpadlo po několika pokusech o nasátí stále vodu nečerpá, je v hadici pravděpodobně vzduch.

→ Spusťte čerpadlo jednou krátce ve vodě bez hadice.



Ochrana proti zablokování: Pokud je motor zablokován (velký proud), čerpadlo se automaticky vypne.

→ Obráťte se na servis GARDENA.

Automatické odvodušnění: Toto čerpadlo je vybaveno odvodušňovacím ventilem, který odstraní eventuální vzduchový polštář v čerpadle. V závislosti na funkci může nad typovým štítkem vytéct trochu vody.

Dodatečné bezpečnostní pokyny

Bezpečnostní upozornění pro akumulátory a nabíječky

-  **Pozorně si přečtěte všechna bezpečnostní upozornění a pokyny.** Při nedodržení upozornění a pokynů může dojít k úrazu elektrickým proudem, požáru nebo vážnému poranění.
- **Tyto pokyny uchovávejte na bezpečném místě.** Nabíječku používejte pouze tehdy, pokud jste dobře obeznámeni se všemi jejími funkcemi a jste schopni provádět všechny činnosti bez omezení nebo jste obdrželi příslušné pokyny.
- **Výrobek nepoužívejte ve výbušném prostředí.**
- **Dohlížejte na děti během používání, čištění a údržby.** Musí být zajištěno, aby si děti s nabíječkou nehrály.
- **Nabíjejte pouze lithium-iontové akumulátory typu PBA 18V systému POWER FOR ALL s kapacitou 1,5 Ah a vyšší (5 článků nebo více).** Napětí akumulátoru musí odpovídat nabíjecímu napětí nabíječky. **Nenabíjejte akumulátory, které nejsou určeny k dobíjení.** V opačném případě hrozí nebezpečí požáru a výbuchu.
-  **Nabíječku používejte pouze v uzavřených místnostech a udržujte ji mimo dosah vlhkosti.** Vniknutím vody do nabíječky se zvyšuje riziko úrazu elektrickým proudem.
- **Udržujte nabíječku čistou.** Nečistoty představují nebezpečí úrazu elektrickým proudem.
- **Před použitím nabíječku vždy zkontrolujte, včetně kabelu a zástrčky.** Nepoužívejte nabíječku, pokud si všimnete jakéhokoliv poškození. Nabíječku neotevírejte sami. Zajistěte, aby opravy prováděl pouze kvalifikovaný personál s využitím výhradně originálních náhradních dílů.
Poškozené nabíječky, kabely a konektory zvyšují riziko úrazu elektrickým proudem.
- **Nabíječku neprovazujte na snadno hořlavých površích (např. na papíře, textilu atd.) ani v hořlavém prostředí.** Hrozí riziko požáru, protože nabíječka se během nabíjení zahřívá.
- **Pokud je nutné vyměnit spojovací kabel, nechte to provést společnost GARDENA nebo autorizované servisní středisko pro elektrické nástroje GARDENA, aby se předešlo bezpečnostním rizikům.**
- **Tato bezpečnostní upozornění se vztahují pouze na 18V Li-ion akumulátory systému POWER FOR ALL.**
- **Akumulátor nabíjejte pouze pomocí nabíječek doporučených výrobcem.** Nabíječka vhodná pro jeden typ akumulátoru může při použití s jinými akumulátory způsobit nebezpečí požáru.

- **Pokud je akumulátor poškozený nebo nesprávně používán, mohou také unikat výpary.** Ujistěte se, že je prostor dobře větrán, a vyhledejte lékařskou pomoc, pokud se u vás vyskytnou nežádoucí účinky. *Výpary mohou podráždit dýchací ústrojí.*
- **Pokud je akumulátor vadný, může kapalina unikat ven a smáčet sousední předměty. Zkontrolujte dotčené díly.** V případě potřeby je vyčistěte nebo vyměňte.
- **Při nesprávném použití nebo při poškození akumulátoru může dojít k úniku hořlavé kapaliny z akumulátoru.** Vyvarujte se kontaktu s kapalinou. Pokud dojde k náhodnému kontaktu, opláchněte postižené místo vodou. Pokud se tato kapalina dostane do očí, vyhledejte lékařskou pomoc. *Kapalina vyteká z akumulátoru může způsobit podráždění nebo popáleniny.*
- **Používejte akumulátor pouze v partnerských produktech systému POWER FOR ALL.** *18V akumulátory s označením POWER FOR ALL jsou plně kompatibilní s následujícími produkty: všechny 18V partnerské produkty systému POWER FOR ALL.*
- **Dodržujte doporučení týkající se akumulátoru uvedené v návodu k používání výrobku.** *Jedná se o jediný způsob, jak bezpečně používat akumulátor a výrobek a chránit akumulátor před nebezpečným přetěžením.*
- **Akumulátor nabíjejte pouze pomocí nabíječek doporučených výrobcem nebo partnery systému POWER FOR ALL.** *Nabíječka, která je vhodná pro určitý typ akumulátoru, představuje nebezpečí požáru při použití s jinými akumulátory (typ akumulátoru: PBA 18V atd./kompatibilní nabíječky: AL 18 atd.).*
- **Akumulátor se dodává částečně nabitý.** *Aby byl zajištěn plný výkon akumulátoru, před jeho prvním použitím ho zcela nabíjete v nabíječce.*
- **Akumulátory uchovávejte mimo dosah dětí.**
- **Neotevírejte akumulátor.** *Hrozí riziko zkratu.*
- **Akumulátor nezkratujte.** *Když akumulátor nepoužíváte, udržujte ho stranou od kancelářských sponek, mincí, klíčů, hřebíků, šroubů nebo jiných malých kovových předmětů, které by mohly způsobit spojení kontaktů. Při zkratování kontaktů akumulátoru může dojít k popáleninám nebo k požáru.*
- **Po použití mohou být kontakty akumulátoru horké.** *Při vyjímání akumulátoru dejte pozor na horké kontakty.*
- **Akumulátor může být poškozen špičatými předměty, jako je hřebík nebo šroubovák, nebo vnější silou.** *Může dojít k internímu zkratu a akumulátor může začít hořet, kouřit, může explodovat nebo se přehřívat.*
- **Nikdy neprovádějte servis poškozených akumulátorů.** *Veškerou údržbu akumulátorů smí provádět pouze výrobce nebo autorizované servisní středisko.*
-  **Chraňte akumulátor před teplem, včetně dlouhodobého vystavení slunečnímu světlu, ohni, nečistotám, vodě a vlhkosti.** *Hrozí nebezpečí výbuchu a zkratu.*
- **Akumulátor používejte a skladujte jen při okolních teplotách v rozsahu -20 až +50 °C.** *Nenechávejte například akumulátor v létě v autě. Při teplotách pod 0 °C může být výkon v závislosti na zařízeních snížen.*

- **Akumulátor nabíjete pouze při okolních teplotách 0 až 35 °C.**
Nabíjení mimo tento teplotní rozsah může akumulátor poškodit nebo zvýšit riziko požáru.
- **Po použití nechte akumulátor před nabíjením nebo uskladněním alespoň 30 minut vychladnout.**

Elektrická bezpečnost



NEBEZPEČÍ! Zástava srdce!

Tento produkt vytváří za provozu elektromagnetické pole. Toto pole může za určitých podmínek působit na funkci aktivních nebo pasivních lékařských implantátů. Aby se vyloučily nebezpečné situace, které by mohly vést k těžkým nebo smrtelným poraněním, měly by osoby s lékařským implantátem před použitím produktu konzultovat svého lékaře a výrobce implantátu.

Pravidelně kontrolujte přívodní vedení.

Před použitím čerpadla proveďte vždy vizuální prohlídku.

Poškozené čerpadlo nikdy nepoužívejte. Čerpadlo v případě poškození bezpodmínečně nechejte zkontrolovat v servisu firmy GARDENA.

Kontakty akumulátoru chraňte před vlhkostí.

Osobní bezpečnost



NEBEZPEČÍ! Nebezpečí udušení!

Menší díly mohou být snadno spolknuty. Při použití polyetylenových sáčků hrozí malým dětem nebezpečí udušení. Děti se musí během montáže zdržovat v dostatečné vzdálenosti.

Čerpadlo zavěšené provazem za oko ponořte do vody. Vytáhněte čerpadlo také tak vysoko.

Č.v. 14602: Alternativně může být čerpadlo ponořeno/vytaženo pomocí teleskopické trubky.

Dbejte na minimální stav vody podle technických dat.

Čerpadlo nenechat běžet déle než 10 minut proti uzavřené tlakové straně (např. uzavřenému regulačnímu ventilu).

Nepoužívejte produkt, pokud jste unavení nebo nemocní nebo pod vlivem drog, alkoholu nebo léků. Chvilka nepozornosti během provozu může způsobit těžká zranění.

Neotvírejte čerpadlo více než je stav při expedici (jediná výjimka: filtr a opěrná noha).

Pokud byla čerpána znečištěná voda, lze opěrnou nohu a filtr povolit jen s vynaložením velké síly a odvodušňovací ventil se může zablokovat.

→ Odvodušňovací ventil uvolněte případně tlakovým vzduchem nebo drátem.

2. MONTÁŽ



NEBEZPEČÍ! Poranění!

Nebezpečí poranění při neúmyslném spuštění produktu.

→ Než začnete produkt montovat, sundejte akumulátor.

Připojení hadice (č.v. 14600):

Hadice může být k přípoji na čerpadle ① připojena pomocí přípojovacího šroubení ② [19 mm (3/4")/25 mm (1")] nebo pomocí spojovacího systému GARDENA [13 mm (1/2")/15 mm (5/8")/19 mm (3/4")].

Připojení hadice přes přípojný čep [obr. A1/A2/A3]:

Při použití hadice 25 mm (1") má čerpadlo maximální čerpací výkon.

Hadice 25 mm (1") a 19 mm (3/4"), které se mohou připojit přes přípojný čep ②, se musí pojistit např. pomocí GARDENA hadicové spony č.v. 7192/7191.

| Průměr hadice | 25 mm (1") | 19 mm (3/4") |
|----------------------------------|---------------------|-------------------------|
| GARDENA hadicová spona [obr. A1] | č.v. 7192 [obr. A2] | č.v. 7191 [obr. A3] |
| Připojení hadice | Čep priu u ④ | Čep neoddělovat oddělit |

1. Našroubujte přípojovací šroubení ② s těsněním ④ na přípoj na čerpadle ① (při hadici o světlosti 25 mm (1") přípojovací šroubení ② nejprve oddělit u ③).
2. Nasuňte hadici na přípojovací šroubení ② a upevněte ji například pomocí hadicové spony GARDENA č.v. 7192/7191.

Připojení hadice pomocí GARDENA zastřehého systému [obr. A4]:

Pomocí GARDENA zastřehého systému se mohou připojit hadice 19 mm (3/4")/15 mm (5/8") a 13 mm (1/2").

| Průměr hadice | Přípojka čerpadla | č.v. |
|---------------|-----------------------------------|------|
| 13 mm (1/2") | GARDENA Přípoj. sada pro čerpadla | 1750 |
| 15 mm (5/8") | GARDENA Přípoj. sada pro čerpadla | 1750 |
| 19 mm (3/4") | GARDENA Přípoj. sada pro čerpadla | 1752 |

→ Připojte hadici pomocí příslušného spojovacího systému GARDENA.

Připojení teleskopické trubky (č.v. 14602) [obr. A5]:

Při připojování zahradní hadice doporučujeme použít hadicovou spojku od společnosti GARDENA:

- Č.v. 18215: pro 13 mm (1/2") a pro 15 mm (5/8")
- Č.v. 18216: pro 19 mm (3/4"). Při použití hadicových vedení o světlosti 19 mm (3/4") je dodávané množství největší.

Délku teleskopické trubky lze nastavit v rozsahu 57 – 77 cm. Teleskopická trubka může být pomocí prodlužovací trubky GARDENA č.v. 1420 vícekrát prodloužena vždy o 21 cm.

1. Našroubujte teleskopickou trubku ③ na přípoj na čerpadle ①. Dbejte přitom na to, aby ploché těsnění ④ sedělo správně v přípojovacím závitě ⑤ teleskopické trubky ③.
2. Uvolněte svěrné pouzdro ⑥ teleskopické trubky ③.

- Nastavte teleskopickou trubku ③ na požadovanou výšku.
- Svěrné pouzdro ⑥ opět dotáhněte.

Teleskopická trubka ③ je vybavena **GARDENA uzavíracím ventilem** ⑦. Uzavírací ventil ⑦ lze také použít na jemnou regulaci výkonu čerpadla.

3. OBSLUHA



NEBEZPEČÍ! Poranění!

Nebezpečí poranění při neúmyslném spuštění produktu.

→ Než začnete provádět nastavování nebo transport produktu, sundejte akumulátor.

Nabíjení akumulátoru [obr. O1/O2/O3]:



POZOR!

→ Pozor na síťové napětí! Napětí zdroje proudu musí odpovídat údajům na typovém štítku nabíječky.

U akumulátorových čerpadel GARDENA č.v. 14600-20/-61 a 14602-20/-61 jsou vždy akumulátor a nabíječka v rozsahu dodávky.

Inteligentní nabíjení automaticky rozezná stav nabití akumulátoru a v závislosti na teplotě a napětí akumulátoru ho vždy nabíjí optimálním nabíjecím proudem.

Tím se akumulátor šetří a při uchovávání v nabíječce je vždy plně nabit.

- Otevřete víko ⑧.
- Stlačte uvolňovací tlačítko ⑨ a akumulátor ⑩ vyndejte z nádoby na akumulátor ⑪.
- Připojte nabíječku ⑫ do síťové zásuvky.
- Nasuňte nabíječku akumulátorů ⑩ na akumulátor ⑩.

Pokud bliká kontrolka nabíjení akumulátoru ⑬ na nabíječce zeleně, akumulátor se nabíjí.

Pokud svítí kontrolka nabíjení akumulátoru ⑬ na nabíječce trvale zeleně, je akumulátor plně nabit (trvání nabíjení, viz 7. TECHNICKÁ DATA).

- Při nabíjení kontrolujte v pravidelných intervalech stav nabití.
- Pokud je akumulátor ⑩ plně nabit, můžete akumulátor ⑩ oddělit od nabíječky ⑫.

Význam indikačních prvků:

Indikace na nabíječce [obr. O3]:

Blikající světlo kontrolky nabíjení akumulátoru ⑬ Nabíjení je signalizováno **blíkaním** kontrolky nabíjení akumulátoru ⑬.

Poznámka: Nabíjení je možné pouze tehdy, pokud je teplota akumulátoru v přípustném rozsahu teplot pro nabíjení, viz 7. TECHNICKÁ DATA.



Trvalé svícení kontrolky nabíjení akumulátoru ⑬



Trvalé svícení kontrolky nabíjení akumulátoru ⑬ signalizuje, že je akumulátor plně nabit **nebo** že je teplota akumulátoru mimo přípustný rozsah teplot pro nabíjení a nemůže být proto nabíjen. Jakmile dojde k dosažení přípustného rozsahu teplot, akumulátor se začne nabíjet.

Bez zastrčeného akumulátoru signalizuje **trvalé svícení** kontrolky nabíjení akumulátoru ⑬, že je síťová zástrčka zasunuta v zásuvce a že je nabíječka připravena k provozu.

Indikátor stavu nabití akumulátoru na produktu [obr. O1/O4]:

Po startu produktu se zobrazí indikátor stavu nabití akumulátoru [⑭, ⑮ a ⑯].

| Stav nabití akumulátoru | Indikátor stavu nabití akumulátoru |
|-------------------------|------------------------------------|
| 67 – 100 % nabit | ⑭, ⑮ a ⑯ svítí zelen |
| 34 – 66 % nabit | ⑭ a ⑮ svítí zelen |
| 11 – 33 % nabit | ⑭ svítí zelen |
| 0 – 10 % nabit | ⑭ bliká zeleně |

Pokud LED ⑭ bliká zeleně, musí být akumulátor nabit.

Pokud svítí nebo bliká chybová LED ⑯, viz 6. ODSTRANOVÁNÍ CHYB.

Ovládací panel [obr. O4]:

Tlačítko Zap./Vyp. ⑰:

→ Stlačte tlačítko Zap./Vyp. ⑰ na ovládacím panelu. Čerpadlo se spustí s předvoleným výkonovým stupněm.

Po zapnutí čerpadla se zobrazí **indikátor stavu nabití akumulátoru** (⑭, ⑮, ⑯) se **zelenými LED diodami**.

⑱ Výkonové stupně (tlačítko Flow)/ funkce časovače (timer):

Čerpadlo má 3 výkonové stupně, které mohou být postupně po sobě vyvolávány pomocí **tlačítka Flow**. K tomu musí být tlačítko Flow pokaždé krátce stlačeno (na asi 0,5 sek.). Podle výkonového stupně **blíkaží LED diody** (⑱, ⑲, ⑳) 5 sekund **modře**.

Pokud je tlačítko Flow přidrženo stlačené 3 sekundy, vyvolá se funkce časovače (timer).

Výkonové stupně:

Režim 1 [⑱ svítí modře]:

Výkon čerpadla: max. 1100 l/h – max. 0,4 bar

Doba chodu na akumulátor: asi 70 minut (s akumulátorem 2,5 Ah).

Ideální pro odčerpávání vody s krátkými hadicemi, odsávání vody z fólií, plnění kropičích konví nebo zavlažování citlivých rostlin.

Režim 2 [Ⓛ] a [Ⓜ] svítí modře]:

Výkon čerpadla: max. 1700 l/h – max. 1,3 bar

Doba chodu na akumulátor: asi 35 minut (s akumulátorem 2,5 Ah).

Ideální pro odčerpávání vody s delšími hadicemi, zavlažování s kropítkem.

Režim 3 [Ⓛ], [Ⓜ] a [Ⓝ] svítí modře]:

Výkon čerpadla: max. 2000 l/h – max. 2,0 bar

Doba chodu na akumulátor: asi 18 minut (s akumulátorem 2,5 Ah).

Ideální pro odčerpávání vody s velkými výškovými rozdíly nebo dlouhými hadicemi, zavlažování pomocí kropítka nebo postřikovače, čištění nebo napájení zahradní sprchy.

1. Stlačte **tláčítko Flow** [Ⓜ] na ovládacím panelu.
Na 5 sekund se zobrazí aktuální výkonový stupeň.
2. Mačkejte **tláčítko Flow** [Ⓜ] na ovládacím panelu tak dlouho, až se zobrazí požadovaný výkonový stupeň.

V závislosti na okolních podmínkách (např. přímé sluneční záření) může čerpadlo aktivovat ochranu proti přehřátí. Před opětovným spuštěním může být potřebná krátká fáze ochlazování.

Funkce časovače (timer):

Pomocí funkce časovače může být čerpadlo po 5, 10 nebo 15 minutách vypnuto.

Zobrazení při volbě časovače:

[Ⓛ] **bliká střídavě zeleně a modře** Časovač nastaven na **5 minut**

[Ⓛ] a [Ⓜ] **blikají střídavě zeleně a modře** Časovač nastaven na **10 minut**

[Ⓛ], [Ⓜ] a [Ⓝ] **blikají střídavě zeleně a modře** Časovač nastaven na **15 minut**

1. Přidržte **tláčítko Flow** [Ⓜ] 3 sekundy stlačení.
LED dioda [Ⓛ] bliká střídavě zeleně a modře.
2. Mačkejte **tláčítko Flow** [Ⓜ] na ovládacím panelu tak dlouho, až se zobrazí požadovaný čas časovače.
Pokud není po dobu 5 sekund stlačeno žádné tlačítko, spustí se funkce časovače (timer). Čerpadlo běží po dobu vybranou v časovači a potom se automaticky vypne.

Zobrazení po spuštění funkce časovače:

| Čas časovače 15 min. | Čas časovače 10 min. | Čas časovače 5 min. | Zobrazení časovače mod- rými LED dioda- mi |
|-------------------------|-------------------------|------------------------|---|
| Asi 15 – 10 min. | Asi 10 – 7 min. | Asi 5 – 3 min. | [Ⓛ], [Ⓜ] a [Ⓝ] postupně zhasí- nají |
| Asi 10 – 5 min. | Asi 7 – 3 min. | Asi 3 – 1 min. | [Ⓛ] a [Ⓜ] postup- ně zhasínají |
| Asi 5 – 0 min. | Asi 3 – 0 min. | Asi 1 – 0 min. | [Ⓛ] zhasne |

Posledních 5 sekund bliká modrá LED [Ⓛ] rychle.

134

Po startu funkce časovače se nejprve zobrazí modrými LED diodami 5 krát čas časovače a potom 1 krát na jednu sekundu pomocí zelených LED diod stav nabití baterie.

Poznámky:

Funkci časovače lze kdykoliv přerušit stlačením **tláčítka Zap./Vyp.**

Pokud se v průběhu času časovače akumulátor vybije, čerpadlo se vypne předčasně.

Způsoby použití:



POZOR! Zničení akumulátoru!

Akumulátorová jednotka se zničí, pokud je ponořena do vody.

→ Akumulátorovou jednotku nepotápějte do vody.

Dbejte na minimální stav vody (viz 7. TECHNICKÁ DATA).

Použití v plochých nádržích [obr. O5]:

Č.v. 14600: Čerpadlo je vybaveno hadicovým šroubením, které umožňuje velké průtoky.

Č.v. 14602: Pokud je čerpadlo pro nádrže s dešťovou vodou umístěno v plochých nádržích, např. při vypouštění nafukovacího bazénu, může být teleskopická roura odmontována a vyměněna za **přípojku na vodovodní kohoutek 33,3 mm (G1) GARDENA č.v. 18202.**

1. Akumulátorovou jednotku [Ⓜ] dávejte na místo chráněné před vodou.
2. Čerpadlo dejte do nádrže.
3. Spustte čerpadlo.

Ploché odsávání [obr. O6]:

Za normálního provozu (s opěrnou nohou [Ⓞ]) se dosáhne zbytkové výšky hladiny asi 25 mm. Při plochém odsávání (bez opěrné nohy [Ⓞ]) se dosáhne zbytkové výšky hladiny asi 5 mm.

1. Otočte opěrnou nohu [Ⓞ] proti směru pohybu hodinových ručiček a opěrnou nohu [Ⓞ] stáhněte (bajonetový uzávěr).
2. Zajistěte, aby byl filtr [Ⓜ] správně nasazen.
3. Pro opakovanou montáž opěrné nohy viz 4. ÚDRŽBA. Čerpadlo nesmí být provozováno bez filtru [Ⓜ].

Vyčerpávání vody z nádoby [obr. O7]:

Pro č.v. 14602: Délka teleskopické trubky 3 by měla být nastavena tak, aby se čerpadlo nedotýkalo dna nádrže. Tím jsou udržovány nečistoty v nádrži dál od čerpadla. Čerpadlo by mělo být zavěšeno asi 10 cm nad dnem nádoby, aby se zabránilo nadměrnému znečištění.

1. Otevřete třmen na nádobě na akumulátor [Ⓜ].
2. Zavěste akumulátorovou jednotku [Ⓜ] z vnější strany, bočně na nádrž nebo ji postavte na vhodné, proti zaplavení bezpečné místo.
3. **Pro č.v. 14600:** Zavěste čerpadlo pomocí provazu do nádrže (nevěšet za kabel).
Pro č.v. 14602: Zavěste čerpadlo do nádrže pomocí teleskopické trubky [Ⓝ].
4. Spustte čerpadlo.

Spuštění čerpadla [obr. O1/O4]:

Spuštění:

1. Otevřete víko ⑧.
2. Nasadte akumulátor ⑥ do nádoby na akumulátor ① tak, až slyšitelně zaklapne.
3. Uzavřete víko ⑧ tak, až citelně zaklapne. Zjistěte, aby bylo víko ⑧ nádoby na akumulátor úplně uzavřeno.
4. Stlačte tlačítko Zap./Vyp. ⑤ na ovládacím panelu ②. Čerpadlo startuje a se rozsvítí indikátor stavu nabití akumulátoru.

POZNÁMKY:

Vždy podle délky hadice a způsobu instalace může určitý čas trvat, než začne čerpadlo čerpat vodu.

Pokud čerpadlo po několika pokusech o nasátí stále vodu nečerpá, je v hadici pravděpodobně vzduch.

→ Než začnete provádět údržbu produktu, sundejte akumulátor.

Zastavení:

1. Stlačte tlačítko Zap./Vyp. ⑤ na ovládacím panelu ②. Čerpadlo se zastaví.
2. Stlačte uvolňovací tlačítko ④ a akumulátor ⑥ vyndejte z nádoby na akumulátor ①.

4. ÚDRŽBA



NEBEZPEČÍ! Poranění!

Nebezpečí poranění při neúmyslném spuštění produktu.

→ Než začnete provádět údržbu produktu, sundejte akumulátor.

Čištění čerpadla:



NEBEZPEČÍ! Poranění!

Nebezpečí poranění a riziko poškození produktu.

- Nečistěte produkt vodním paprskem (zejména ne pod vysokým tlakem).
- Nečistěte chemikáliemi, včetně benzínu nebo ředidel. Některé mohou zničit důležité plastové díly.

→ Vyčistěte čerpadlo vlhkým hadrem.

Vyčistěte filtr [obr. M1/M2/M3]:

Aby byl zaručen dlouhodobý, bezporuchový provoz, měl by být filtr ⑩ v pravidelných časových intervalech čištěn. Po čerpání znečištěné vody musí být filtr ihned vyčištěn.

1. Otočte opěrnou nohu ⑨ proti směru pohybu hodinových ručiček a opěrnou nohu ⑨ stáhněte (bajonetový uzávěr).
2. Otočte filtrem ⑩ ve směru pohybu hodinových ručiček a filtr ⑩ stáhněte (bajonetový uzávěr).
3. Filtr ⑩ a opěrnou nohu ⑨ vyčistěte pod tekoucí vodou.
4. Přitlačte filtr ⑩ do čerpadla tak, aby byly čárky ①①/②② proti sobě.
5. Otočte filtrem ⑩ proti směru pohybu hodinových ručiček (bajonetový uzávěr).
6. Přitlačte opěrnou nohu ⑨ na čerpadlo tak, aby byly čárky ①①/②② proti sobě.
7. Otočte opěrnou nohu ve směru pohybu hodinových ručiček (bajonetový uzávěr).

Čerpadlo nesmí být provozováno bez filtru ⑩.

Čištění akumulátoru a nabíječky:

Než připojíte nabíječku, zajistěte, aby byly povrch a kontakty akumulátoru a nabíječky vždy čisté a suché.

Nepoužívejte tekoucí vodu.

- Nabíječka akumulátorů: Kontakty a plastové díly vyčistěte měkkým suchým hadrem.
- Akumulátor: Občas vyčistěte větrací štěrbinu a připoje akumulátoru měkkým, čistým a suchým štětcem.

5. SKLADOVÁNÍ

Vyřazení z provozu [obr. S1]:

Produkt musí být uchováván mimo dosah dětí.

1. Vyndejte akumulátor.
2. Akumulátor nabijte.
3. Otočte čerpadlo na hlavu, aby mohl vytéci zbytek vody.
4. Vyčistěte čerpadlo, nádobu na čerpadlo, akumulátor a nabíječku (viz 4. ÚDRŽBA).
5. Pro skladování s úsporou místa zaklopte trýmen ⑪ a nádobu na akumulátor nasuňte shora na k tomu určený úchyt na čerpadle.

6. Čerpadlo, akumulátor a nabíječku skladujte na suchém, uzavřeném místě, zajištěném proti mrazu.

Likvidace výrobku:

(podle směrnice 2012/19/EU / S.I. 2013 č.3113)



Produkt nesmí být likvidován spolu s běžným domácím odpadem. Musí být likvidován podle platných místních ekologických předpisů.

DŮLEŽITÉ!

→ Likvidujte produkt prostřednictvím Vašeho místního recyklačního sběrného místa.

Likvidace akumulátoru:



Akumulátor GARDENA obsahuje lithium-iontové články, které se na konci jejich životnosti likvidují odděleně od normálního domácího odpadu.

1. Lithium-iontové články plně vybité (obraťte se na servis GARDENA).
2. Zajistěte kontakty lithium-iontových článků proti zkratu.
3. Lithium-iontové články likvidujte odborně.

DŮLEŽITÉ!

→ Likvidujte akumulátory přes nebo prostřednictvím místního recyklačního sběrného místa.

6. ODSTRAŇOVÁNÍ CHYB



NEBEZPEČÍ! Poranění!

Nebezpečí poranění při neúmyslném spuštění produktu.

→ Než začnete opravovat chybu produktu, sundejte akumulátor.

| Problém | Možná příčina | Náprava |
|--|---|--|
| Čerpadlo běží, avšak nečerpá | Vzduch nemůže uniknout, výtláčné potrubí je uzavřené. (Event. přehnutá tlaková hadice). | → Otevřete tlakové vedení. (např. uzavírací ventil, dávkovací přístroje). |
| | Vzduchový polštář v sací patce. | → Počkejte max. asi 60 sekund, až se čerpadlo automaticky odvzdušní; případně ho několikrát vypněte a zapněte. Pokud to nepomůže, spusťte čerpadlo ve vodě jednou krátce bez hadice. |
| | Opěrná noha/filtr je ucpaná(-y). | → Vyčistěte opěrnou nohu/filtr. |
| | Při uvedení čerpadla do chodu je hladina vody pod minimální úrovní. | → Ponořte čerpadlo hlouběji. |
| Čerpadlo běží, ale čerpací výkon náhle poklesne | Opěrná noha/filtr je ucpaná(-y). | → Vyčistěte opěrnou nohu/filtr. |
| Čerpadlo nelze spustit nebo se zastavilo. LED (L) bliká zeleně [obr. O4] | Akumulátor je vybitý. | → Nabijte akumulátor. |
| Čerpadlo nelze spustit nebo se zastavilo. Chybová LED (M) svítí červeně [obr. O4] | Teplota akumulátoru je mimo přípustný rozsah. | → Počkejte, až se teplota akumulátoru dostane opět do rozsahu 0 °C – +45 °C. |
| | Zareagovala ochrana proti chodu nasucho. | → Ponořte čerpadlo hlouběji. |
| | Nadměrná teplota ovládacího panelu. | → Nechte ovládací panel ochladit (např. odstranit z dosahu slunečního záření). |
| | V hadici je vzduch. | → Spusťte čerpadlo jednou krátce ve vodě bez hadice. |
| | Do akumulátoru pronikla voda. | → Nechte akumulátor vyschnout na chráněném místě. |
| | Nechte akumulátor vyschnout na chráněném místě. | → Odstraňte kapky vody/vlhkost suchým hadrem. |
| | Motor je zablokovaný. | → Obaťte se na servis GARDENA. |

| Problém | Možná příčina | Náprava |
|--|---|--|
| Čerpadlo nelze spustit nebo se zastavilo. Chybová LED  bliká červeně [obr. O4] | Produkt je vadný. | → Obráťte se na servis GARDENA. |
| Čerpadlo nelze spustit nebo se zastavilo. Chybová LED  nesvítí [obr. O4] | Akumulátor není správně nasazen do úchytu akumulátoru. | → Nasadíte akumulátor úplně do úchytu akumulátoru tak, až slyšitelně zaklapne. |
| | Akumulátor je vadný. | → Vyměňte akumulátor. |
| | Produkt je vadný. | → Obráťte se na servis GARDENA. |
| Nabíjení není možné. Kontrolka nabíjení akumulátoru  svítí trvale [obr. O3] | Akumulátor není (správně) nasazen. | → Nasadíte akumulátor správně na nabíječku. |
| | Kontakty akumulátoru jsou znečištěny. | → Vyčistíte kontakty akumulátoru (např. vícenásobným nasazením a vysazením akumulátoru popř. akumulátor vyměňte). |
| | Teplota akumulátoru je mimo přípustný rozsah teplot pro nabíjení. | → Počkejte, až se teplota akumulátoru dostane opět do rozsahu 0 °C – +45 °C. |
| | Akumulátor je vadný. | → Vyměňte akumulátor. |
| Kontrolka nabíjení akumulátoru  nesvítí [obr. O3] | Síťová zástrčka nabíječky není (správně) zastrčena. | → Síťovou zástrčku zastrčte (úplně) do zásuvky. |
| | Zásuvka, síťový kabel nebo nabíječka jsou vadné. | → Zkontrolujte síťové napětí. Nechte popř. zkontrolovat nabíječku autorizovaným obchodním partnerem nebo servisem GARDENA. |



POZNÁMKA: V případě jiných poruch se prosím obraťte na Vaše servisní centrum GARDENA. Opravy smí provádět pouze servisní centra GARDENA a odborní prodejci, kteří jsou firmou GARDENA autorizováni.

CS

7. TECHNICKÁ DATA

| Akumulátorové čerpadlo | Jednotka | Hodnota (č.v. 14600) | Hodnota (č.v. 14602) |
|--|----------|----------------------|----------------------|
| Max. čerpací množství | l/h | 2000 | 2000 |
| Max. tlak | bar | 2,0 | 2,0 |
| Max. čerpací výška | m | 20 | 20 |
| Max. hloubka ponoru | m | 1,8 | 1,8 |
| Max. teplota čerpaného média | °C | 35 | 35 |
| Min. stav vody při uvedení do provozu s opěrnou nohou/ bez opěrné nohy (asi) | mm | 50 / 25 | 50 / 25 |
| Výška zbylé vody s opěrnou nohou/ bez opěrné nohy (asi) | mm | 25 / 5 | 25 / 5 |
| Hmotnost (bez akumulátoru) | kg | 1,8 | 2,2 |

| Akumulátorový systém | Jednotka | Hodnota (PBA 18V 2,5Ah W-B) | |
|---|-----------------|---|----------------------------|
| Napětí akumulátoru | V (DC) | 18 | |
| Kapacita akumulátoru | Ah | 2,5 | |
| Počet článků (Li-Ion) | | 5 | |
| Vhodné nabíječky akumulátorů systému POWER FOR ALL | | AL 1810 CV / AL 1815 CV / AL 18V-20 / AL 1830 CV / AL 1880 CV / AL 18V-44 | |
| Nabíječka akumulátorů | Jednotka | Hodnota (AL 1810 CV) | Hodnota (AL 18V-20) |
| Síťové napětí | V (AC) | 220 – 240 | 220 – 240 |
| Síťová frekvence | Hz | 50 – 60 | 50 – 60 |
| Jmenovitý výkon | W | 26 | 50 |
| Nabíjecí napětí akumulátoru | V (DC) | 18 | 18 |
| Max. nabíjecí proud akumulátoru | mA | 1000 | 2000 |
| Doba nabíjení (asi) | | | |
| PBA 18V 2,0Ah W-B | min. | 124 | 64 |
| PBA 18V 2,5Ah W-B | min. | 154 | 79 |
| PBA 18V 4,0Ah W-C | min. | 244 | 124 |
| Přípustná teplota akumulátoru během nabíjení | °C | 0 – 45 | 0 – 45 |
| Hmotnost | g | 170 | 210 |
| Třída ochrany | | □ / II | □ / II |
| Vhodné akumulátory systému POWER FOR ALL | | PBA 18V | PBA 18V |

CS

8. PŘÍSLUŠENSTVÍ/NÁHRADNÍ DÍLY

| | | |
|---|---|--|
| GARDENA Akumulátorový systém PBA 18V/45 P4A PBA 18V/72 P4A | Akumulátor pro přídavný běh nebo na výměnu. | č.v. 14903 č.v. 14905 |
| GARDENA Rychlonabíječka akumulátorů AL 1830 CV P4A | Pro rychlé nabíjení akumulátorů PBA 18V..W-.. systému POWER FOR ALL.. | č.v. 14901 |
| GARDENA Prodlužovací trubka | Na prodloužení teleskopické trubky. | č.v. 1420 |

9. SERVIS

Aktuální kontaktní informace pro náš servis naleznete na zadní straně a online:

- Česká republika: <https://www.gardena.com/cz/podpora/podpora/kontakt/>

GARDENA Akumulátorové ponorné čerpadlo 2000/2 Clear 18V P4A/ Akumulátorové čerpadlo do suda na dažďovú vodu 2000/2 18V P4A

| | |
|---------------------------------|-----|
| 1. BEZPEČNOSTNÉ UPOZORNENIA | 139 |
| 2. MONTÁŽ | 141 |
| 3. OBSLUHA | 142 |
| 4. ÚDRŽBA | 144 |
| 5. SKLADOVANIE | 144 |
| 6. ODSTRÁNENIE PORÚCH | 145 |
| 7. TECHNICKÉ ÚDAJE | 146 |
| 8. PRÍSLUŠENSTVO/NÁHRADNÉ DIELY | 147 |
| 9. SERVIS | 147 |

Preklad originálneho návodu na obsluhu.



Tento výrobok môžu používať deti staršie ako 8 rokov, ako aj osoby so zníženými fyzickými, zmyslovými alebo mentálnymi schopnosťami alebo nedostatkom skúseností a vedomostí, ak sú pod dohľadom alebo boli o bezpečnom používaní zariadenia poučené a pochopili z toho vyplývajúce nebezpečenstvá. Deti sa s výrobkom nesmú hrať. Deti nesmú

vykonávať čistenie a bežnú údržbu bez dohľadu. Obsluhu tohto výrobku odporúčame zveriť mladistvým až od veku 16 rokov.

Určené použitie:

GARDENA Akumulátorové čerpadlo je určené na odber vody z nádob, ako napr. detského bazéna, zo sudov na dažďovú vodu, napr. GARDENA zberača dažďovej vody, alebo na zavlažovanie sprchou alebo malým postrekovačom.

Čerpadlo môže pracovať úplne ponorené vo vode (je vodotesne zapuzdrené) a do čerpaného média ho je možné ponoriť (max. hĺbka ponoru, pozri 7. TECHNICKÉ ÚDAJE).

Akumulátorová jednotka (akumulátor a akumulátorová nádoba) sa nesmie ponoriť.

Výrobok nie je určený na nepretržitú prevádzku.



NEBEZPEČENSTVO!

Čerpadlo nie je určené na čerpanie slanej vody, znečistenej vody, leptavých, ľahko horľavých alebo výbušných látok (napr. benzín, petrolej, nitrózotoky), tukov, vykurovacích olejov a potravín.

SK

1. BEZPEČNOSTNÉ UPOZORNENIA

DÔLEŽITÉ!

Prečítajte si starostlivo návod na obsluhu a uschovejte ho pre ďalšie použitie.

Symbols na výrobku:



Prečítajte si návod na obsluhu.



Neponárajte akumulátorovú jednotku do vody.



Pred čistením alebo vykonaním údržby vyberte akumulátor.



Pre nabíjačku: V prípade, že je vedenie poškodené alebo prerušené, odpojte okamžite zástrčku od siete.

Všeobecné bezpečnostné upozornenia

Elektrická bezpečnosť pre nabíjačku



NEBEZPEČENSTVO! Zásah elektrickým prúdom!

Nebezpečenstvo zranenia zásahom elektrického prúdu.

→ Napájanie výrobku elektrickým prúdom musí byť vybavené prúdovým chráničom (RCD) s menovitým spúšťacím prúdom minimálne 30 mA.

Bezpečná prevádzka

Teplota vody nesmie prekročiť hodnotu 35 °C.

Čerpadlo sa nesmie používať, pokiaľ sa vo vode nachádzajú osoby.

Únikom mazív by mohlo dôjsť k znečisteniu kvapalín.

Ochranný vypínač

Poistka proti chodu nasucho: keď sa nečerpá voda (nedostatočný prúd), čerpadlo sa automaticky vypne.

Na zistenie chodu na sucho sa výkon v úrovniach 1 a 2 výrazne zvýši približne na 1 sekundu približne po každých 60 sekundách.

Ak čerpadlo nečerpá vodu ani po viacnásobných pokusoch o nasávanie, pravdepodobne sa v hadici nachádza vzduch.

→ Nakrátko spustíte čerpadlo vo vode raz bez hadice.

Ochrana pri zablokovaní: keď je motor zablokovaný (nadmerný prúd), čerpadlo sa automaticky vypne.

→ Obráťte sa na Servis GARDENA.

Automatické odvodušňovanie: toto čerpadlo je vybavené odvodušňovacím ventilom, ktorý odstráni prípadný vzduchový vankúš v čerpadle. V závislosti od funkcie tak môže nad typovým štítkom vytečť malé množstvo vody.

Dodatocné bezpečnostné upozornenia

Bezpečnostné upozornenia týkajúce sa akumulátorov a nabíjačiek

→  **Prečítajte si všetky bezpečnostné upozornenia a pokyny.** Nedodržanie týchto upozornení a pokynov môže spôsobiť zásah elektrickým prúdom, požiar alebo ťažké zranenia.

→ **Tieto pokyny uchovávajte na bezpečnom mieste.** Nabíjačku akumulátora používajte len vtedy, ak ste oboznámení so všetkými jej funkciami a dokázate ich používať bez obmedzenia alebo ste dostali príslušné pokyny.

→ **Nepoužívajte výrobok vo výbušnej atmosfére.**

→ **Nenechávajte deti osamote, keď nabíjačku používate, čistíte alebo na nej vykonávate údržbu.** Tým zaistíte, aby sa deti nehrali s nabíjačkou akumulátora.

→ **Nabíjajte iba lítium-iónové akumulátory POWER FOR ALL typu PBA 18V od kapacity 1,5 Ah (od 5 batériových článkov).** Napätie akumulátora sa musí zhodovať s nabíjacím napätím nabíjačky akumulátora. Nenabíjajte nenabíjateľné akumulátory.

V opačnom prípade hrozí nebezpečenstvo požiaru a výbuchu.

→  **Nabíjačku používajte len v uzavretých priestoroch a chráňte ju pred vlhkosťou.** Vniknutie vody do nabíjačky akumulátorov zvyšuje riziko úrazu elektrickým prúdom.

→ **Nabíjačku akumulátora udržiavajte čistú.** Nečistoty predstavujú riziko úrazu elektrickým prúdom.

→ **Pred použitím vždy skontrolujte nabíjačku, kábel a zástrčku.** Ak spozorujete známky poškodenia, nabíjačku akumulátora nepoužívajte. Nabíjačku akumulátor neotvárajte svojvonnocne, ale zabezpečte, aby opravy vykonávali iba kvalifikovaní pracovníci, ktorí používajú iba originálne náhradné diely. Poškodené nabíjačky akumulátorov, káble a zástrčky zvyšujú riziko úrazu elektrickým prúdom.

→ **Nabíjačku akumulátora nepoužívajte na vysoko horľavých povrchoch (napr. papier, látky atď.) ani v horľavých prostrediach.** V dôsledku zahriatia nabíjačky akumulátora, ku ktorému dochádza pri nabíjaní, hrozí nebezpečenstvo požiaru.

→ **Ak je potrebné pripájať kábel vymeniť, musí to vykonať spoločnosť GARDENA alebo autorizované servisné stredisko elektrického náradia GARDENA, aby sa predišlo bezpečnostným rizikám.**

→ **Tieto bezpečnostné upozornenia sa vzťahujú len na 18 V lítium-iónové akumulátory systému POWER FOR ALL.**

→ **Akumulátory nabíjajte len pomocou nabíjačiek odporúčaných výrobcom.**

Nabíjačka akumulátora, ktorá je vhodná pre jeden typ akumulátora, môže predstavovať riziko požiaru, ak sa používa s iným akumulátorom.

→ **V prípade poškodenia alebo nesprávneho použitia môžu tiež z akumulátora unikáť pary. Zabezpečte dobré vetranie priestoru a v prípade akýchkoľvek ťažkostí vyhľadajte lekársku pomoc.** Pary môžu spôsobiť podráždenie dýchacích ciest.

→ **Ak je akumulátor chybný, kvapalina môže vytekať a dostať sa na okolité časti a povrchy. Skontrolujte zasiahnuté časti. Vyčistite ich alebo ich podľa potreby vymeňte.**

→ **Pri nesprávnom používaní alebo pri poškodení akumulátora z neho môže uniknúť horľavá kvapalina. Nedotýkajte sa jej. V prípade náhodného kontaktu umyte postihnuté miesto vodou. Ak sa vám kvapalina dostane do očí, vyhľadajte ďalšiu lekársku pomoc.** Kvapalina vytekajúca z akumulátora môže spôsobiť podráždenie alebo popáleniny.

→ **V partnerských výrobkoch systému POWER FOR ALL používajte len akumulátor. Akumulátory 18 V s označením POWER FOR ALL sú plne kompatibilné s nasledujúcimi výrobkami: všetky 18 V partnerské výrobky so systémom POWER FOR ALL.**

→ **Dodržujte odporúčania týkajúce sa akumulátora uvedené v návode na obsluhu výrobcu.**

Toto je jediný spôsob, ako bezpečne používať akumulátor a výrobok a chrániť akumulátory pred nebezpečným preťažením.

→ **Akumulátory nabíjajte len pomocou nabíjačiek odporúčaných výrobcom alebo partnermi systému POWER FOR ALL.**

Nabíjačka, ktorá je vhodná pre určitý typ akumulátorov, predstavuje nebezpečenstvo požiaru pri použití s inými akumulátormi (typ akumulátora: PBA 18 V atď./Kompatibilné nabíjačky: AL 18 atď.).

→ **Akumulátor sa dodáva čiastočne nabitý.**

Pre plný výkon akumulátora ho prvým použitím úplne nabite v nabíjačke akumulátora.

→ **Akumulátory uchovávajte mimo dosahu detí.**

→ **Akumulátor neotvárajte.**

Hrozí nebezpečenstvo skratu.

→ **Akumulátor neskratujte. Nepoužívaný akumulátor skladujte v dostatočnej vzdialenosti od kancelárskych sponiek, mincí, kľúčov, klincov, skrutiek alebo iných malých kovových predmetov, ktoré by mohli spôsobiť premostenie kontaktov.** Skratovanie svoriek akumulátora môže spôsobiť popáleniny alebo požiar.

→ **Kontakty akumulátora môžu byť po použití horúce. Pri odstraňovaní akumulátora dávajte pozor na horúce kontakty.**

→ **Akumulátor môžu poškodiť špicaté predmety, ako sú klince alebo skrutkovač, alebo vonkajšia sila.**

Môže dôjsť k vnútornému skratu a akumulátor môže horieť, dymiť, vybuchnúť alebo sa prehriať.

→ Na poškodených akumulátoroch nikdy nevykonávejte servis sami.

Udržbu akumulátorov smie vykonávať len výrobca alebo autorizované servisné strediská.

→  **Chráňte akumulátor pred teplom vrátane dlhšieho pôsobenia intenzívneho slnečného žiarenia, ohňom, nečistotami, vodou a vlhkosťou.** Hrozí nebezpečenstvo výbuchu a skratu.

→ Akumulátor používajte a skladujte len v prostredí s teplotou od $-20\text{ }^{\circ}\text{C}$ do $+50\text{ }^{\circ}\text{C}$.

V lete akumulátor napríklad neponechávejte v automobile. Pri teplotách nižších ako $0\text{ }^{\circ}\text{C}$ sa výkon môže znížiť v závislosti od zariadenia.

→ Akumulátor nabíjajte v prostredí s teplotou od $0\text{ }^{\circ}\text{C}$ do $+35\text{ }^{\circ}\text{C}$. Nabíjanie mimo teplotného rozsahu môže znížiť akumulátor alebo zvýšiť riziko požiaru.

→ Po použití nechajte akumulátor vychladnúť aspoň na 30 minút, až potom ho nabíjate alebo uskladníte.

Elektrická bezpečnosť



NEBEZPEČENSTVO! Zástava srdca!

Tento výrobok vytvára počas prevádzky elektromagnetické pole. Toto pole môže mať za určitých podmienok vplyv na činnosť aktívnych alebo pasívnych medicínskych implantátov. Aby sa eliminovali nebezpečné situácie, ktoré by mohli viesť k ťažkým alebo smrteľným zraneniam, mali by osoby s medicínskym implantátom použitie tohto výrobku konzultovať so svojím lekárom alebo s výrobcom implantátu.

Prípojné vedenie kontrolujte pravidelne.

Pred použitím vždy vizuálne skontrolujte čerpadlo.

Poškodené čerpadlo nikdy nepoužívajte. Čerpadlo v prípade poškodenia bezpodmienečne nechajte skontrolovať v servise firmy GARDENA.

Chráňte kontakty akumulátora pred vlhkosťou.

Osobná bezpečnosť



NEBEZPEČENSTVO! Nebezpečenstvo zadusenía!

Menšie diely je možné ľahko prehltnúť. Obaly z umelých hmôt predstavujú pre malé deti nebezpečenstvo zadusenía. Pri montáži držte malé deti v dostatočnej vzdialenosti.

Ponorte čerpadlo do vody s lanom na oku. Rovnako čerpadlo vytiahnite.

Č. v. 14602: alternatívne sa môže čerpadlo ponoriť / vytiahnuť teleskopickou rúrkou.

Dodržiavajte minimálnu hladinu vody podľa technických údajov.

Čerpadlo nenechajte bežať dlhšie ako 10 minút proti zatvorenej tlakovej strane (napr. zatvorený regulačný ventil).

Nepoužívajte výrobok, ak ste unavení alebo pod vplyvom drog, alkoholu alebo liekov. Chvilka nepozornosti počas prevádzky môže mať za následok ťažké poranenia.

Neotvárajte čerpadlo ďalej než do stavu pri dodaní (jediná výnimka: filter a podstavec).

Ak sa čerpalá znečistená voda, podstavec a filter sa dajú uvoľniť len veľkou silou a odvzdušňovací ventil sa môže zaseknúť.

→ Uvoľnite odvzdušňovací ventil príp. stlačeným vzduchom alebo drôtom.

2. MONTÁŽ



NEBEZPEČENSTVO! Ublíženie na zdraví!

Nebezpečenstvo zranenia v prípade, že výrobok náhodne nashartuje.

→ Pred montážou výrobku vyberte akumulátor.

Prípojenie hadice (č. v. 14600):

Hadicu je možné pripojiť na prípojku čerpadla ① cez prípojnú vsuvku ② [19 mm (3/4")/25 mm (1")] alebo cez GARDENA zásuvný systém [13 mm (1/2")/15 mm (5/8")/19 mm (3/4")].

Prípojenie hadice cez prípojný čap [Obr. A1/A2/A3]:

Pri použití hadice 25 mm (1") má čerpadlo maximálny čerpací výkon.

Hadice 25 mm (1") a 19 mm (3/4"), ktoré sa môžu pripojiť cez prípojný čap ②, sa musia poistiť napr. pomocou GARDENA hadicovej spony č. v. 7192/7191.

| Priemer hadice | 25 mm (1") | 19 mm (3/4") |
|----------------------------------|----------------------|----------------------|
| GARDENA Hadicová spona [Obr. A1] | č. v. 7192 [Obr. A2] | č. v. 7191 [Obr. A3] |
| Prípojenie hadice | Čap pri ② oddeliť | Čap neoddeľovať |

- Naskrutkujte prípojnú vsuvku ② s tesnením ④ na prípojku čerpadla ①. (Pri 25 mm (1") hadiciach najskôr odpojte prípojnú vsuvku ② pri ③).
- Nasuňte hadicu na prípojnú vsuvku ② a upevnite ju napríklad GARDENA hadicovou sponou č. v. 7192/7191.

Prípojenie hadice pomocou GARDENA zástrčného systému [Obr. A4]:

Pomocou GARDENA zástrčného systému sa môžu pripojiť hadice 19 mm (3/4")/15 mm (5/8") a 13 mm (1/2").

| Priemer hadice | Prípojka čerpadla | |
|----------------|-----------------------------------|------------|
| 13 mm (1/2") | GARDENA prípoj. sada pre čerpadlá | č. v. 1750 |
| 15 mm (5/8") | GARDENA prípoj. sada pre čerpadlá | č. v. 1750 |
| 19 mm (3/4") | GARDENA prípoj. sada pre čerpadlá | č. v. 1752 |

→ Pripojte hadicu prostredníctvom príslušného GARDENA zásuvného systému.

Pripojenie teleskopической rúrky (č.v. 14602)

[Obr. A5]:

Pokiaľ ide o pripojenie záhradnej hadice, odporúčame vám použiť **konektor hadice GARDENA**:

- Č.v. 18215: pro 13 mm (1/2") a pro 15 mm (5/8")
- Č.v. 18216: pro 19 mm (3/4"). Pri používaní 19 mm (3/4") hadicových rozvodov je čerpané množstvo najvyššie.

Teleskopická rúrka sa dá nastaviť medzi 57 – 77 cm. Teleskopická rúrka sa dá viackrát predĺžiť o 21 cm pomocou **GARDENA predĺžovacej rúrky č.v. 1420**.

1. Naskrutkujte teleskopickú rúrku ③ na prípojku čerpadla ①. Dbajte pritom na to, aby dosadalo ploché tesnenie ④ v pripojovacom závite ⑤ teleskopической rúrky ③.
 2. Uvoľnite upevňovacie puzdro ⑥ teleskopической rúrky ③.
 3. Nastavte teleskopickú rúrku ③ na požadovanú výšku.
 4. Znova utiahnite upevňovacie puzdro ⑥.
- Teleskopická rúrka ③ je vybavená **GARDENA uzavieračím ventilom** ⑦. Uzavieračím ventilom ⑦ sa môže používať aj na jemnú reguláciu výkonu čerpadla.

3. OBSLUHA



NEBEZPEČENSTVO! Ublíženie na zdraví!

Nebezpečenstvo zranenia v prípade, že výrobok náhodne naštartuje.

→ **Predtým ako budete výrobok nastavovať a prenášať, vyberte akumulátor.**

Nabíjanie akumulátora [Obr. O1/O2/O3]:



POZOR!

→ **Dodržte sieťové napätie!** Napätie zdroja prúdu sa musí zhodovať s údajmi na typovom štítku nabíjačky.

Rozsah dodávky GARDENA akumulátorových čerpadiel č.v. 14600-20/-61 a 14602-20/-61 obsahuje po jeden akumulátor a jednu nabíjačku.

Vďaka inteligentnému nabíjaniu sa automaticky rozpozná stav nabitia akumulátora a v závislosti od teploty a napätia akumulátora sa vždy nabije optimálnym nabíjacím prúdom.

Akumulátor sa tým šetrí a pri uchovávaní v nabíjačke zostane vždy plne nabitý.

1. Otvorte veko ⑧.
2. Stlačte odblokovacie tlačidlo ⑨ a vyberte akumulátor ⑩ z akumulátorovej nádoby ⑪.
3. Pripojte nabíjačku ⑫ do sieťovej zásuvky.
4. Nasuňte nabíjačku akumulátora ⑫ na akumulátor ⑩.

Keď indikátor nabíjania akumulátora ⑬ na nabíjačke bliká na zeleno, akumulátor sa nabíja.

Keď indikátor nabíjania akumulátora ⑬ na nabíjačke svieti neprerušovane na zeleno, akumulátor je plne nabitý (Doba nabíjania, pozri 7. TECHNICKÉ ÚDAJE).

5. Pri nabíjaní kontrolujte stav nabíjania v pravidelných intervaloch.
6. Keď je akumulátor ⑩ plne nabitý, môžete akumulátor ⑩ odpojiť od nabíjačky ⑫.

Význam indikačných prvkov:

Indikácia na nabíjačke [Obr. O3]:

Blikajúce svetlo indikátora nabíjania akumulátora ⑬ Nabíjanie signalizuje **blíkanie** indikátora nabíjania akumulátora ⑬.

Upozornenie: nabíjanie je možné, len keď je teplota akumulátora v prípustnom rozsahu teploty nabíjania, pozri 7. TECHNICKÉ ÚDAJE.



Neprerušované svetlo indikátora nabíjania akumulátora ⑬



Neprerušované svetlo indikátora nabíjania akumulátora ⑬ signalizuje, že akumulátor je plne nabitý **alebo** že teplota akumulátora je mimo prípustného rozsahu teploty nabíjania a preto sa nemôže nabíť. Akumulátor sa nabije hneď, ako sa dosiahne prípustný teplotný rozsah.

Bez zasunutého akumulátora **neprerušované svetlo** indikátora nabíjania akumulátora ⑬ signalizuje, že sieťová zástrčka je zasunutá do zásuvky a nabíjačka je pripravená na prevádzku.

Indikácia stavu nabitia akumulátora na výrobku [Obr. O1/O4]:

Po spustení výrobku sa zobrazí indikácia stavu nabitia akumulátora ⑭, ⑮ a ⑯.

| Stav nabitia akumulátora | Indikácia stavu nabitia akumulátora |
|--------------------------|-------------------------------------|
| nabitý na 67 – 100 % | ⑭, ⑮ a ⑯ svietia na zeleno |
| nabitý na 34 – 66 % | ⑭ a ⑮ svietia na zeleno |
| nabitý na 11 – 33 % | ⑭ svieti na zeleno |
| nabitý na 0 – 10 % | ⑭ bliká na zeleno |

Keď LED ⑭ bliká na zeleno, akumulátor sa musí nabíť.

Keď chybová LED ⑰ svieti alebo bliká, pozri 6. ODSTRÁNENIE PORÚCH.

Ovládací panel [Obr. O4]:

Tlačidlo Zap./Vyp. ⑳:

→ Stlačte tlačidlo Zap./Vyp. ⑳ na ovládacom paneli. Čerpadlo sa spustí s predtým zvoleným výkonovým stupňom.

Po zapnutí čerpadla sa zobrazí **indikácia stavu nabitia akumulátora ⑭, ⑮, ⑯** so **zelenými LED indikátormi**.

㉓ Výkonové stupne (tlačidlo Flow)/ funkcia časovača:

Čerpadlo má 3 výkonové stupne, ktoré je možné postupne vyvolať **tlačidlom Flow**. K tomu sa musí najskôr stlačiť tlačidlo Flow (cca 0,5 s).

Podľa výkonového stupňa **blíkajú LED indikátory ⑭, ⑮, ⑯** 5 sekúnd **namodro**.

Po stlačení tlačidla Flow na 3 sekundy sa vyvolá funkcia časovača.

Výkonové stupne:

Režim 1 (Ⓛ) svietí namodro:

výkon čerpadla: max. 1100 l/h – max. 0,4 bar

Doba prevádzky akumulátora: cca 70 minút (s 2,5 Ah akumulátorom).

Ideálny na odvodňovanie s krátkymi hadicami, odsávanie fôlií, plnenie krhlei alebo zavlažovanie citlivých rastlín.

Režim 2 (Ⓛ a Ⓞ) svietia namodro:

výkon čerpadla: max. 1700 l/h – max. 1,3 bar

Doba prevádzky akumulátora: cca 35 minút (s 2,5 Ah akumulátorom).

Ideálny na odvodňovanie s dlhými hadicami, zavlažovanie kropiacou sprchou.

Režim 3 (Ⓛ, Ⓞ a Ⓢ) svietia namodro:

výkon čerpadla: max. 2000 l/h – max. 2,0 bar

Doba prevádzky akumulátora: cca 18 minút (s 2,5 Ah akumulátorom).

Ideálny na odvodňovanie s výškovými rozdielmi alebo dlhými hadicami, zavlažovanie so sprchou alebo postreškovačom, čistenie alebo napájanie záhradnej sprchy.

1. Stlačte **tlačidlo Flow (Ⓜ)** na ovládacom paneli.
Na 5 sekúnd sa zobrazí aktuálny výkonový stupeň.
2. Stláčajte **tlačidlo Flow (Ⓜ)** na ovládacom paneli dovtedy, kým sa nezobrazí požadovaný výkonový stupeň.

V závislosti od okolitých podmienok (napr. priame slnečné žiarenie) môže čerpadlo aktivovať ochranu proti prehriatiu. Pred opätovným uvedením do prevádzky môže byť potom potrebná krátka fáza ochladzovania.

Funkcia časovača:

S funkciou časovača je možné čerpadlo automaticky vypnúť po 5, 10 alebo 15 minútach.

Indikácie pri výbere času časovača:

Ⓛ striedavo bliká nazeleno a namodro **Časovač na 5 minút**

Ⓛ a Ⓞ striedavo blikajú nazeleno **Časovač na 10 minút a namodro**

Ⓛ, Ⓞ a Ⓢ striedavo blikajú nazeleno **Časovač na 15 minút a namodro**

1. Držte **tlačidlo Flow (Ⓜ)** stlačené 3 sekundy.
LED (Ⓛ) striedavo bliká nazeleno a namodro.
2. Stláčajte **tlačidlo Flow (Ⓜ)** na ovládacom paneli dovtedy, kým sa nezobrazí požadovaný čas časovača.
Ak sa 5 sekúnd nestlačí žiadne tlačidlo, spustí sa funkcia časovača. Čerpadlo bude bežať podľa zvoleného času časovača a potom sa automaticky vypne.

Indikácie po spustení funkcie časovača:

| Čas časovača 15 min. | Čas časovača 10 min. | Čas časovača 5 min. | Indikácia časovača na modrých LED indikátoroch |
|----------------------|----------------------|---------------------|--|
| Cca 15 – 10 min. | Cca 10 – 7 min. | Cca 5 – 3 min. | Ⓛ, Ⓞ a Ⓢ postupne zhasnú |
| Cca Ca. 10 – 5 min. | Cca 7 – 3 min. | Cca 3 – 1 min. | Ⓛ a Ⓞ postupne zhasnú |
| Cca 5 – 0 min. | Cca 3 – 0 min. | Cca 1 – 0 min. | Ⓛ zhasne |

Posledných 5 sekúnd bliká modrý LED indikátor (Ⓛ) rýchlo.

Po spustení funkcie časovača sa bude najskôr 5-krát indikovať čas časovača na modrých LED indikátoroch a potom jednu sekundu 1-krát stav nabitia akumulátora na zelených LED indikátoroch.

Upozornenia:

Funkciu časovača je možné kedykoľvek zrušiť stlačením **tlačidla Zap./Vyp.**

Ak sa akumulátor vybije počas funkcie časovača, čerpadlo sa predčasne vypne.

Použitia:



POZOR! Zničenje akumulátora!

Akumulátorová jednotka sa zničí, keď sa ponorí do vody.

→ **Neponárajte akumulátorovú jednotku do vody.**

Dozdržavajte minimálnu hladinu vody (pozri 7. TECHNICKÉ ÚDAJE).

Použitie v plochých nádržiach [Obr. O5]:

Č.v. 14600: Čerpadlo je vybavené hadicovou spojkou, ktorá umožňuje vysoké prietokové rýchlosti.

Č.v. 14602: Ak je čerpadlo s nádržou na dažďovú vodu umiestnené v plochých nádržiach, ako napríklad pri vyprázdňovaní detských bazénov, teleskopickú rúrku možno odstrániť a nahradiť prípojkou na vodovodný kohút **GARDENA s priemerom 33,3 mm (G1) č.v. 18202.**

1. Postavte akumulátorovú jednotku (Ⓛ) na miesto chránené pred vodou.
2. Postavte čerpadlo do nádoby.
3. Naštartujte čerpadlo.

Ploché odsávanie [Obr. O6]:

V normálnej prevádzke (s podstavcom (Ⓞ)) sa dosiahne výška hladiny zvyškovej vody cca 25 mm. Pri plochom odsávaní (bez podstavca (Ⓞ)) sa dosiahne výška hladiny zvyškovej vody cca 5 mm.

1. Otočte podstavec (Ⓞ) proti smeru hodinových ručičiek a stiahnite podstavec (Ⓞ) (bajonetový uzáver).
2. Uistite sa, že filter (Ⓜ) je správne nasadený.
3. Pre opätovnú montáž podstavca pozri 4. ÚDRŽBA. Čerpadlo sa nesmie prevádzkovať bez filtra (Ⓜ).

Čerpanie vody zozásobníka [Obr. O7]:

Pre č.v. 14602: Dĺžka teleskopической rúrky (Ⓢ) by sa mala nastaviť tak, aby sa čerpadlo nedotýkalo dna nádoby, tak sa bude nečistota v zásobníku udržiavať v dostatočnej vzdialenosti od čerpadla.

Aby sa predišlo nadmernému znečisteniu, čerpadlo by malo visieť cca 10 cm nad dnom nádrže.

1. Otvorte držadlo na akumulátorovej nádobe (Ⓛ).
2. Zaveste akumulátorovú jednotku (Ⓛ) **vonku**, zbokou na nádobu alebo ho postavte na vhodné miesto zabezpečené proti zaplaveniu.

SK

3. **Pre č.v. 14600:** zaveste čerpadlo za lano do nádoby (nie za kábel).

Pre č.v. 14602: zaveste čerpadlo s teleskopickou rúrkou ③ do nádoby.

4. Naštartujte čerpadlo.

Naštartovanie čerpadla [Obr. O1/O4]:

Spustenie:

1. Otvorte veko ⑧.
2. Vložte akumulátor ⑩ do akumulátorovej nádoby ①, kým počuteľne zapadne.
3. Zatvorte veko ⑧, kým počuteľne zapadne.
Uistite sa, že veko ⑧ akumulátorovej nádoby je úplne zatvorené.
4. Stlačte tlačidlo Zap./Vyp. ⑤ na ovládacom paneli ⑥.
Čerpadlo sa spustí a sa zobrazí indikácia stavu nabitia

akumulátora.

UPOZORNENIA:

V závislosti od dĺžky hadice a druhu polozenia môže nejaký čas trvať, kým čerpadlo začne čerpať vodu.

Ak čerpadlo nečerpá vodu ani po viacnásobných pokusoch o nasávanie, pravdepodobne sa v hadici nachádza vzduch.

→ **Nakrátko spustíte čerpadlo vo vode raz bez hadice.**

Zastavenie:

1. Stlačte tlačidlo Zap./Vyp. ⑤ na ovládacom paneli ⑥.
Čerpadlo sa zastaví.
2. Stlačte odblokovacie tlačidlo ④ a vyberte akumulátor ⑩ z akumulátorovej nádoby ①.

4. ÚDRŽBA



NEBEZPEČENSTVO! Ublíženie na zdraví!

Nebezpečenstvo zranenia v prípade, že výrobok náhodne naštartuje.

→ **Pred údržbou výrobku vyberte akumulátor.**

Čistenie čerpadla:



NEBEZPEČENSTVO! Ublíženie na zdraví!

Nebezpečenstvo zranenia a riziko poškodenia výrobku.

→ **Výrobok nikdy nečistite prúdom vody (obzvlášť nie pod vysokým tlakom).**

→ **Na čistenie nepoužívajte chemikálie, vrátane benzínu alebo riedidiel. Niektoré z nich môžu poškodiť dôležité plastové diely.**

→ Vyčistite čerpadlo vlhkou handričkou.

Čistenie filtra [Obr. M1/M2/M3]:

Pre zabezpečenie trvalej a bezproblémovej prevádzky by sa mal filter ⑩ v pravidelných intervaloch čistiť.

Po čerpaní znečistenej vody sa musí filter očistiť okamžite.

1. Otočte podstavec ⑨ proti smeru hodinových ručičiek a stiahnite podstavec ⑨ (bajonetový uzáver).
2. Otočte filter ⑩ v smere hodinových ručičiek a stiahnite filter ⑩ (bajonetový uzáver).
3. Vyčistite filter ⑩ a podstavec ⑨ pod tečúcou vodou.
4. Zatlačte filter ⑩ do čerpadla tak, aby sa rysky ④/⑤ nachádzali oproti sebe.
5. Otočte filter ⑩ proti smeru hodinových ručičiek (bajonetový uzáver).
6. Zatlačte podstavec ⑨ na čerpadlo tak, aby sa rysky ④/⑤ nachádzali oproti sebe.
7. Otočte podstavec v smere hodinových ručičiek (bajonetový uzáver).

Čerpadlo sa nesmie prevádzkovať bez filtra ⑩.

Čistenie akumulátora a nabíjačky:

Predtým, ako pripojíte akumulátor, vždy sa uistite, že je povrchová plocha akumulátora a nabíjačky čistá a suchá.

Nepoužívajte tečúcu vodu.

→ **Nabíjačka akumulátora:** Kontakty a plastové diely očistite mäkkou a suchou handričkou.

→ **Akumulátor:** Občas vyčistite vzduchové štrbiny a pripojky akumulátora mäkkým, čistým a suchým štetcom.

5. SKLADOVANIE

Odstavenie z prevádzky [Obr. S1]:

Výrobok musí byť skladovaný na mieste, ktoré je neprístupné deťom.

1. Vyberte akumulátor.
2. Akumulátor nabite.
3. Obráťte čerpadlo hore nohami, aby mohla vytecť zvyšková voda.

4. Vyčistite čerpadlo, akumulátorovú nádobu, akumulátor a nabíjačku akumulátora (pozri 4. ÚDRŽBA).
5. Pre priestorovo úsporné uskladnenie sklopte držadlo ⑪ a zhora nasuňte akumulátorovú nádobu na uchytenie čerpadla určené na tento účel.
6. Skladujte čerpadlo, akumulátor a nabíjačku akumulátora na suchom, uzavretom mieste zabezpečenom voči mrazu.

Likvidácia výrobku:

(podľa smernice 2012/19/EÚ / S.I. 2013 No. 3113)



Výrobok sa nesmie likvidovať v bežnom domácom odpade. Musí sa zlikvidovať podľa platných miestnych predpisov týkajúcich sa ochrany životného prostredia.

DÔLEŽITÉ!

→ Výrobok zlikvidujte na miestne príslušnom zbernom a recyklačnom mieste.

Likvidácia akumulátorov:



Akumulátor GARDENA obsahuje lítium-iónové články, ktoré je potrebné na konci ich životnosti zlikvidovať oddelene od bežného domáceho odpadu.

DÔLEŽITÉ!

→ Akumulátory zlikvidujte na miestne príslušnom zbernom a recyklačnom mieste.

1. Lítium-iónové články úplne vybite (obráťte sa na Servis GARDENA).
2. Kontakty lítiovo-iónových článkov zabezpečte voči skratovaniu.
3. Lítium-iónové články odborne zlikvidujte.

6. ODŠTRÁŇOVANIE PORÚCH







NEBEZPEČENSTVO! Ublíženie na zdraví!

Nebezpečenstvo zranenia v prípade, že výrobok náhodne naštartuje.

→ Pred odstraňovaním chyby výrobku vyberte akumulátor.

| Problém | Možná příčina | Odstránenie |
|--|---|--|
| Čerpadlo beží, avšak nečerpá | Vzduch nemôže uniknúť, výtlačné potrubie je uzatvorené. (Event. prehnutá tlaková hadica). | → Otvorte tlakové potrubie (napr. uzavierací ventil, dávkovacie zariadenia). |
| | Vzduchový vankúš v sacej pätke. | → Počkajte max. cca 60 sekúnd, kým sa čerpadlo samo odvdzušní; pripadne ho viackrát vypnite/zapnite. Ak to nepomôže, nakrátko spustíte čerpadlo vo vode raz bez hadice |
| | Podstavec/filter je upchatý. | → Vyčistite podstavec/filter. |
| | Pri uvedení čerpadla do chodu je hladina vody pod minimálnou úrovňou. | → Ponorte čerpadlo hlbšie. |
| Čerpadlo beží, ale čerpací výkon náhle poklesne | Podstavec/filter je upchatý. | → Vyčistite podstavec/filter. |
| Čerpadlo neštartuje alebo sa zastavuje. LED  bliká na zeleno [Obr. O4] | Akumulátor je vybitý. | → Nabite akumulátor. |
| Čerpadlo neštartuje alebo sa zastavuje. Chybová LED  svieti na červeno [Obr. O4] | Teplota akumulátora je mimo prípustného rozsahu. | → Počkajte, kým bude teplota akumulátora opäť medzi 0 °C – +45 °C. |
| | Zareagovala poisťka proti behu nasucho. | → Ponorte čerpadlo hlbšie. |
| | Príliš vysoká teplota ovládacieho panela. | → Nechajte ovládací panel ochladnúť (napr. ho zoberte zo sinka). |
| | V hadici je vzduch. | → Nakrátko spustite čerpadlo vo vode raz bez hadice. |

SK

| Problém | Možná příčina | Odstřánie |
|---|---|---|
| Čerpadlo neštartuje alebo sa zastavuje. Chybová LED  svieti na červeno [Obr. O4] | Do akumulátora vnikla voda. | → Nechajte akumulátor vyschnúť na chránenom mieste. |
| | Medzi kontaktmi akumulátora v akumulátorovej nádobe sa nachádzajú vodné kvapky alebo vlhkosť. | → Vodné kvapky/vlhkosť odstráňte suchou handričkou. |
| Čerpadlo neštartuje alebo sa zastavuje. Chybová LED  bliká na červeno [Obr. O4] | Motor je blokovaný. | → Obráťte sa na servis GARDENA. |
| | Výrobok je chybný. | → Obráťte sa na servis GARDENA. |
| Čerpadlo neštartuje alebo sa zastavuje. Chybová LED  nesvieti [Obr. O4] | Akumulátor nie je úplne vložený do uchytenia akumulátora. | → Vložte akumulátor úplne do uchytenia akumulátora, kým počuteľne nezapadne. |
| | Akumulátor je chybný. | → Vymeňte akumulátor. |
| | Výrobok je chybný. | → Obráťte sa na servis GARDENA. |
| Nabíjanie nie je možné. Indikátor nabíjania akumulátora  svieti neprerušovane [Obr. O3] | Akumulátor nie je (správne) nasadený. | → Akumulátor správne nasadíte na nabíjačku. |
| | Kontakty akumulátora sú znečistené. | → Vyčistite kontakty akumulátora (napr. viacnásobným pripojením a odpojením akumulátora. Prípadne vymeňte akumulátor). |
| | Teplota akumulátora je mimo prípustného rozsahu teploty nabíjania. | → Počkajte, kým bude teplota akumulátora opäť medzi 0 °C – +45 °C. |
| | Akumulátor je chybný. | → Vymeňte akumulátor. |
| Indikátor nabíjania akumulátora  nesvieti [Obr. O3] | Sieťová zástrčka nabíjačky nie je (správne) zasunutá. | → Zasuňte sieťovú zástrčku (úplne) do zásuvky. |
| | Zásuvka, sieťový kábel alebo nabíjačka sú chybné. | → Skontrolujte sieťové napätie. Prípadne nechajte nabíjačku skontrolovať u autorizovaného predajcu alebo v servise GARDENA. |



UPOZORNENIE: Pri iných poruchách sa obráťte na servisné stredisko GARDENA. Opravy môžu vykonávať len servisné strediská GARDENA alebo predajcovia, ktorí sú certifikovaní výrobcom GARDENA.

7. TECHNICKÉ ÚDAJE

| Akumulátorové čerpadlo | Jednotka | Hodnota (č.v. 14600) | Hodnota (č.v. 14602) |
|--|----------|----------------------|----------------------|
| Max. čerpacie množstvo | l/h | 2000 | 2000 |
| Max. tlak | bar | 2,0 | 2,0 |
| Max. čerpacia výška | m | 20 | 20 |
| Max. hĺbka ponoru | m | 1,8 | 1,8 |
| Max. teplota čerpaného média | °C | 35 | 35 |
| Min. hladina vody pri uvedení do prevádzky s podstavcom/ bez podstavca (cca) | mm | 50 / 25 | 50 / 25 |
| Výška hladiny zvyškovej vody s podstavcom/ bez podstavca (cca) | mm | 25 / 5 | 25 / 5 |
| Hmotnosť (bez akumulátora) | kg | 1,8 | 2,2 |

| Systémový akumulátor | Jednotka | Hodnota (PBA 18V 2,5Ah W-B) | |
|---|-----------------|---|----------------------------|
| Napätie akumulátora | V (DC) | 18 | |
| Kapacita akumulátora | Ah | 2,5 | |
| Počet článkov (Li-Ion) | | 5 | |
| Vhodné nabíjačky akumulátora systému POWER FOR ALL | | AL 1810 CV / AL 1815 CV / AL 18V-20 / AL 1830 CV / AL 1880 CV / AL 18V-44 | |
| Nabíjačka akumulátora | Jednotka | Hodnota (AL 1810 CV) | Hodnota (AL 18V-20) |
| Sieťové napätie | V (AC) | 220 – 240 | 220 – 240 |
| Sieťová frekvencia | Hz | 50 – 60 | 50 – 60 |
| Menovitý výkon | W | 26 | 50 |
| Nabíjacie napätie akumulátora | V (DC) | 18 | 18 |
| Max. nabíjací prúd akumulátora | mA | 1000 | 2000 |
| Čas nabíjania akumulátora (cca) | | | |
| PBA 18V 2,0Ah W-B | min. | 124 | 64 |
| PBA 18V 2,5Ah W-B | min. | 154 | 79 |
| PBA 18V 4,0Ah W-C | min. | 244 | 124 |
| Prípustná teplota akumulátora počas nabíjania | °C | 0 – 45 | 0 – 45 |
| Hmotnosť | g | 170 | 210 |
| Trieda ochrany | | □ / II | □ / II |
| Vhodné akumulátory systému POWER FOR ALL | | PBA 18V | PBA 18V |

SK

8. PRÍSLUŠENSTVO/NÁHRADNÉ DIELY

| | | |
|---|---|--|
| GARDENA Systémový akumulátor PBA 18V/45 P4A PBA 18V/72 P4A | Akumulátor pre prídavný chod alebo na výmenu. | č.v. 14903 č.v. 14905 |
| GARDENA Rýchlonabíjačka akumulátora AL 1830 CV P4A | Na rýchle nabíjanie akumulátora systému POWER FOR ALL PBA 18V..W-.. | č.v. 14901 |
| GARDENA Predlžovacia rúrka | Na predĺženie teleskopickkej rúrky. | č.v. 1420 |

9. SERVIS

Aktuálne kontaktné informácie našej služby nájdete na zadnej strane a online:

- Slovenská republika: <https://www.gardena.com/sk/podpora/podpora/kontakt/>

GARDENA Υποβρύχια αντλία μπαταρίας 2000/2 Clear 18V P4A/ Αντλία μπαταρίας συλλεκτών βρόχινου νερού 2000/2 18V P4A

| | |
|----------------------------|-----|
| 1. ΥΠΟΔΕΙΞΕΙΣ ΑΣΦΑΛΕΙΑΣ | 148 |
| 2. ΣΥΝΑΡΜΟΛΟΓΗΣΗ | 151 |
| 3. ΧΕΙΡΙΣΜΟΣ | 151 |
| 4. ΣΥΝΤΗΡΗΣΗ | 154 |
| 5. ΑΠΟΘΗΚΕΥΣΗ | 154 |
| 6. ΑΝΤΙΜΕΤΩΠΙΣΗ ΣΦΑΛΜΑΤΩΝ | 155 |
| 7. ΤΕΧΝΙΚΑ ΧΑΡΑΚΤΗΡΙΣΤΙΚΑ | 157 |
| 8. ΕΞΑΡΤΗΜΑΤΑ/ΑΝΤΑΛΛΑΚΤΙΚΑ | 158 |
| 9. ΣΕΡΒΙΣ | 158 |

οι εργασίες συντήρησης που εκτελούνται από τον πελάτη δεν επιτρέπεται να εκτελούνται από μη επιτηρούμενα παιδιά. Συνιστούμε τη χρήση του προϊόντος μόνο από άτομα άνω των 16 ετών.

Προβλεπόμενη χρήση:

Η **Αντλία μπαταρίας GARDENA** προορίζεται για την άντληση νερού από δοχείο, όπως, π.χ., φουσκωτές πισίνες, κάδους ομβρίων, π.χ., το συλλέκτη ομβρίων GARDENA ή για το πότισμα με καταιονητήρα ή μικρό σύστημα τεχνητής βροχής.

Η αντλία είναι υποβρύχια (αδιάβροχα περικαλύμματα) και βυθίζεται στο νερό (μεγ. βάθος βύθισης, βλ. 7. ΤΕΧΝΙΚΑ ΧΑΡΑΚΤΗΡΙΣΤΙΚΑ).

Η **μονάδα μπαταρίας (μπαταρία και δοχείο μπαταρίας) δεν επιτρέπεται να εμβαπτίζεται.**

Το προϊόν δεν ενδείκνυται για λειτουργία μεγάλης διάρκειας.

Μετάφραση των πρωτότυπων οδηγιών χρήσης.



Αυτό το προϊόν επιτρέπεται να χρησιμοποιείται από παιδιά άνω των 8 ετών καθώς και από άτομα με μειωμένες τις φυσικές, αισθητικές ή διανοητικές ικανότητες ή με έλλειψη πείρας και γνώσεων, εφόσον επιτηρούνται ή έχουν ενημερωθεί για την ασφαλή χρήση του προϊόντος και τους ενδεχόμενους κινδύνους. Τα παιδιά δεν επιτρέπεται να παίζουν με το προϊόν. Ο καθαρισμός και



ΚΙΝΔΥΝΟΣ!

Δεν επιτρέπεται να αντλείται αλμυρό νερό, βρώμικα νερά, διαβρωτικές, εύφλεκτες ή εκρηκτικές ουσίες (π. χ. βενζίνη, φωτιστικό πετρέλαιο, νιτρικό διάλυμα), λάδια, πετρέλαιο και ποτά.

EL

1. ΥΠΟΔΕΙΞΕΙΣ ΑΣΦΑΛΕΙΑΣ

ΣΗΜΑΝΤΙΚΟ!

Μελετήστε με προσοχή τις οδηγίες χρήσης και φυλάξτε τις για μελλοντική χρήση.

Σύμβολα επάνω στο προϊόν:



Μελετήστε τις οδηγίες χρήσης.



Μην εμβαπτίζετε τη μονάδα μπαταρίας σε νερό.



Πριν από εργασίες καθαρισμού ή συντήρησης αφαιρέστε τη μπαταρία.



Για το φορτιστή: Αποσυνδέετε αμέσως το φιλς από την πρίζα αμέσως όταν το καλώδιο έχει υποστεί ζημίες ή έχει κοπεί.

Γενικές υποδείξεις ασφαλείας

Ηλεκτρική ασφάλεια για τον φορτιστή



ΚΙΝΔΥΝΟΣ! Ηλεκτροπληξία!

Κίνδυνος τραυματισμού από ηλεκτροπληξία.

→ Το προϊόν πρέπει να τροφοδοτείται με ρεύμα μέσω αντιηλεκτροληξιακού διακόπτη (RCD) με μέγιστο ονομαστικό ρεύμα απόξευξης 30 mA.

Ασφαλής λειτουργία

Η θερμοκρασία του νερού δεν πρέπει να υπερβαίνει τους 35 °C.

Η αντλία δεν επιτρέπεται να χρησιμοποιηθεί όταν βρίσκονται άτομα μέσα στο νερό.

Ρύπανση του υγρού θα μπορούσε να προκύψει από τη διαρροή λιπαντικών.

Διακόπτης προστασίας

Συσκευή ασφάλειας κατά στεγνής λειτουργίας: Όταν δεν μεταφέρεται νερό (χαμηλό ρεύμα), η αντλία τίθεται αυτόματα εκτός λειτουργίας.

Για να ανιχνευτεί η λειτουργία χωρίς νερό, η ισχύς αυξάνεται αισθητά στα επίπεδα 1 και 2 για περίπου 1 δευτερόλεπτο μετά από περίπου κάθε 60 δευτερόλεπτα.

Όταν η αντλία δεν μεταφέρει νερό ύστερα από επανειλημμένες προσπάθειες αναρρόφησης, υπάρχει κατά πάσα πιθανότητα αέρας στο λάστιχο.

→ Εκκινήστε την αντλία σύντομα μία φορά στο νερό χωρίς λάστιχο.



Προστασία εμπλοκής: Σε περίπτωση εμπλοκής του κινητήρα (υπερβολικό ρεύμα), η αντλία τίθεται αυτόματα εκτός λειτουργίας.

→ Απευθυνθείτε στο Σέρβις της GARDENA.

Αυτόματη εξαέρωση: Αυτή η αντλία διαθέτει βαλβίδα εξαέρωσης, η οποία εξαλείφει τυχόν εγκλωβισμένο στην αντλία αέρα. Εξαιτίας της λειτουργίας μπορεί έτσι να εκρυσταίει μικρή ποσότητα νερού επάνω από την πινακίδα τύπου.

Πρόσθετες υποδείξεις ασφαλείας

Προειδοποίηση ασφαλείας για μπαταρίες και φορτιστές μπαταριών

-  **Διαβάστε όλες τις προειδοποιήσεις ασφαλείας και τις οδηγίες.**
Η μη τήρηση των προειδοποιήσεων και των οδηγιών μπορεί να προκαλέσει ηλεκτροπληξία, πυρκαγιά ή/και σοβαρό τραυματισμό.
- **Φυλάξτε αυτές τις οδηγίες σε ασφαλές μέρος.** Χρησιμοποιείτε τον φορτιστή μπαταρίας μόνο αν είστε εξοικειωμένοι με όλες τις λειτουργίες του και μπορείτε να τις εκτελέσετε χωρίς περιορισμό ή μόνο αν έχετε λάβει τις κατάλληλες οδηγίες.
- **Μην χρησιμοποιείτε το προϊόν σε εκρηκτικές ατμόσφαιρες.**
- **Να επιβλέπετε τα παιδιά κατά τη διάρκεια της χρήσης, του καθαρισμού και της συντήρησης του προϊόντος.**
Αυτό γίνεται για να διασφαλίσετε ότι τα παιδιά δεν παίζουν με τον φορτιστή μπαταρίας.
- **Φορτίζετε αποκλειστικά μπαταρίες ιόντων λιθίου του τύπου συστήματος POWER FOR ALL PBA 18V με χωρητικότητα 1,5 Ah ή μεγαλύτερη (5 στοιχεία μπαταρίας ή περισσότερα).** Η τάση μπαταρίας πρέπει να συμφωνεί με την τάση φόρτισης της μπαταρίας του φορτιστή μπαταρίας. **Μην φορτίζετε μη επαναφορτιζόμενες μπαταρίες.** Διαφορετικά, υπάρχει κίνδυνος πυρκαγιάς και έκρηξης.
-  **Χρησιμοποιείτε τον φορτιστή της μπαταρίας μόνο σε κλειστός χώρο και κρατήστε τον μακριά από υγρασία.**
Η είσοδος νερού σε έναν φορτιστή μπαταρίας αυξάνει τον κίνδυνο ηλεκτροπληξίας.
- **Να διατηρείτε τον φορτιστή μπαταρίας καθαρό.** Η βρωμιά μπορεί να προκαλέσει ηλεκτροπληξία.
- **Ελέγχετε πάντα τον φορτιστή της μπαταρίας, συμπεριλαμβανομένου του καλωδίου και του βύσματος, πριν από τη χρήση. Μην χρησιμοποιείτε τον φορτιστή μπαταρίας αν παρατηρήσετε οποιαδήποτε ζημιά. Μην ανοίγετε μόνοι σας τον φορτιστή μπαταρίας. Βεβαιωθείτε ότι οι**

επισκευές πραγματοποιούνται μόνο από εξειδικευμένο προσωπικό που χρησιμοποιεί μόνο γνήσια ανταλλακτικά. Αν οι φορτιστές μπαταρίας, τα καλώδια και τα βύσματα υποστούν ζημιά, αυξάνεται ο κίνδυνος ηλεκτροπληξίας.

- **Μην χρησιμοποιείτε τον φορτιστή μπαταρίας σε εύκολα εύφλεκτες επιφάνειες (π.χ. χαρτί, υφάσματα κ.λπ.) ή σε εύφλεκτα περιβάλλοντα.** Υπάρχει κίνδυνος πυρκαγιάς λόγω της θέρμανσης του φορτιστή μπαταρίας κατά τη φόρτιση.
- **Αν το καλώδιο σύνδεσης πρέπει να αντικατασταθεί, αυτό πρέπει να γίνει από την GARDENA ή από ένα εξουσιοδοτημένο κέντρο σέρβις για τα ηλεκτρικά εργαλεία GARDENA, ώστε να αποφευχθούν οι κίνδυνοι για την ασφάλεια.**
- **Αυτές οι προειδοποιήσεις ασφαλείας ισχύουν μόνο για τις μπαταρίες ιόντων λιθίου 18V του συστήματος POWER FOR ALL.**
- **Φορτίζετε τις μπαταρίες μόνο με τους φορτιστές μπαταριών που συνιστώνται από τον κατασκευαστή.** Ένας φορτιστής μπαταρίας που είναι κατάλληλος για έναν τύπο μπαταρίας μπορεί να δημιουργήσει κίνδυνο πυρκαγιάς αν χρησιμοποιηθεί με άλλες μπαταρίες.
- **Εάν η μπαταρία έχει υποστεί ζημιά ή δεν χρησιμοποιείται σωστά, μπορεί να διαφύγουν αναθυμιάσεις. Βεβαιωθείτε ότι η περιοχή αερίζεται καλά και αναζητήστε ιατρική βοήθεια σε περίπτωση που αντιμετωπίσετε ανεπιθύμητες ενέργειες.**
Οι αναθυμιάσεις μπορεί να ερεθίσουν το αναπνευστικό σύστημα.
- **Αν η μπαταρία είναι ελαττωματική, μπορεί να διαρρεύσει υγρό και να βραχούν παρακείμενα αντικείμενα. Ελέγξτε τα εξαρτήματα που επηρεάζονται. Καθαρίστε τα ή αντικαταστήστε τα, αν είναι απαραίτητο.**
- **Σε περίπτωση ακατάλληλης χρήσης ή ζημιάς της μπαταρίας, μπορεί να διαφύγει εύφλεκτο υγρό από την μπαταρία. Αποφύγετε την επαφή. Σε περίπτωση τυχαίας επαφής, ξεπλύνετε με νερό. Αν το υγρό εισέλθει στα μάτια σας, ζητήστε επιπλέον ιατρική βοήθεια.**
Το υγρό που εκτοξεύεται από την μπαταρία μπορεί να προκαλέσει ερεθισμό ή εγκαύματα.
- **Χρησιμοποιείτε την μπαταρία μόνο με προϊόντα συνεργατών του συστήματος POWER FOR ALL.** Οι μπαταρίες 18V που φέρουν την ένδειξη POWER FOR ALL είναι πλήρως συμβατές με τα ακόλουθα προϊόντα: όλα τα προϊόντα συνεργατών 18V συστήματος POWER FOR ALL.
- **Πρέπει να τηρείτε τις συστάσεις για την μπαταρία που παρατίθενται στο εγχειρίδιο χρήσης του προϊόντος σας.** Αυτός είναι ο μόνος τρόπος ασφαλούς λειτουργίας της μπαταρίας και του προϊόντος, καθώς και προστασίας των μπαταριών από επικίνδυνη υπερφόρτωση.
- **Φορτίζετε τις μπαταρίες μόνο με τους φορτιστές μπαταριών που συνιστώνται από τον κατασκευαστή ή από συνεργάτες του συστήματος POWER FOR ALL.**
Ένας φορτιστής μπαταρίας κατάλληλος για έναν συγκεκριμένο τύπο μπαταρίας θέτει κίνδυνο πυρκα-

γιάς όταν χρησιμοποιείται με άλλες μπαταρίες (τύπος μπαταρίας: PBA 18V κ.λπ./Συμβατοί φορτιστές μπαταρίας: AL 18 κ.λπ.).

- **Η μπαταρία παρέχεται μερικώς φορτισμένη.**
Για να εξασφαλίσετε την πλήρη απόδοση της μπαταρίας, πρέπει να φορτίσετε πλήρως την μπαταρία στον φορτιστή μπαταρίας προτού τη χρησιμοποιήσετε προϊόν για πρώτη φορά.
- **Κρατήστε τις μπαταρίες μακριά από παιδιά.**
- **Μην ανοίγετε την μπαταρία.** Υπάρχει κίνδυνος βραχυκυκλώματος.
- **Μην βραχυκυκλώνετε την μπαταρία.** Όταν δεν χρησιμοποιείτε την μπαταρία, πρέπει να την φυλάσσετε μακριά από συνδετήρες, νομίσματα, κλειδιά, καρφιά, βίδες ή άλλα μικρά μεταλλικά αντικείμενα, που μπορεί να προκαλέσουν γεφύρωση των επαφών.
Η βραχυκύκλωση των ακροδεκτών της μπαταρίας μεταξύ τους μπορεί να προκαλέσει εγκαύματα ή πυρκαγιά.
- **Οι επαφές της μπαταρίας μπορεί να έχουν αναπτύξει υψηλή θερμοκρασία μετά τη χρήση.** Προσέξτε τις καυτές επαφές όταν αφαιρείτε την μπαταρία.
- **Η μπαταρία μπορεί να υποστεί ζημιά από αιχμηρά αντικείμενα, όπως καρφιά ή κατασαβίδια, ή με άσκηση εξωτερικής δύναμης.** Μπορεί να προκύψει εσωτερικό βραχυκύκλωμα προκαλώντας καύση, καπνό, έκρηξη ή υπερθέρμανση της μπαταρίας.
- **Μην εκτελείτε ποτέ εργασίες σέρβις σε μπαταρίες που έχουν υποστεί ζημιά.** Όλες οι εργασίες συντήρησης των μπαταριών θα πρέπει να εκτελούνται μόνο από τον κατασκευαστή ή από εξουσιοδοτημένα κέντρα σέρβις.
-  **Προστατεύετε την μπαταρία από τη θερμότητα, όπως την παρατεταμένη έκθεση στο ηλιακό φως, τη φωτιά, τις ακαθαρσίες, το νερό και την υγρασία.** Υπάρχει κίνδυνος έκρηξης και βραχυκυκλώματος.
- **Η μπαταρία πρέπει να λειτουργεί και να αποθηκεύεται μόνο σε θερμοκρασία περιβάλλοντος μεταξύ - 20 °C και + 50 °C.**
Για παράδειγμα, μην αφήνετε την μπαταρία μέσα στο αυτοκίνητο το καλοκαίρι. Σε θερμοκρασίες < 0 °C, η απόδοση μπορεί να μειωθεί ανάλογα με τη συσκευή.
- **Η μπαταρία πρέπει να φορτίζεται μόνο σε θερμοκρασίες περιβάλλοντος μεταξύ 0 °C και + 35 °C.**
Η φόρτιση εκτός του αναφερόμενου εύρους θερμοκρασίας μπορεί να καταστρέψει την μπαταρία ή να αυξήσει τον κίνδυνο πυρκαγιάς.
- **Μετά τη χρήση, αφήστε την μπαταρία να κρυώσει για τουλάχιστον 30 λεπτά προτού τη φορτίσετε ή την αποθηκεύσετε.**

Ηλεκτρική ασφάλεια



KINΔΥΝΟΣ! Καρδιακή ανακοπή!

Αυτό το προϊόν δημιουργεί ηλεκτρομαγνητικό πεδίο κατά τη λειτουργία. Αυτό το πεδίο μπορεί υπό ορισμένες συνθήκες να επηρεάσει τη λειτουργία ενεργητικών ή παθητικών ιατρικών εμφυτευμάτων. Για να αποκλειστεί ο κίνδυνος καταστάσεων που μπορούν να καταλήξουν σε σοβαρούς ή θανάσιμους τραυματισμούς, τα άτομα που φέρουν ιατρικό εμφύτευμα πρέπει να συμβουλευτούν το ιατρό τους ή τον κατασκευαστή του εμφυτεύματος προτού χρησιμοποιήσουν το μηχάνημα.

Να ελέγχετε τακτικά το αγωγό σύνδεσης.

Προτού χρησιμοποιήσετε την αντλία διεξάγετε πάντοτε οπτικό έλεγχο.

Δεν επιτρέπεται να χρησιμοποιείται μία αντλία που έχει υποστεί βλάβη. Σε περίπτωση βλάβης παραδώστε την αντλία οπωσδήποτε για έλεγχο σε ένα Τμήμα Εξυπηρέτησης Πελατών της GARDENA.

Προστατεύετε τις επαφές της μπαταρίας από την υγρασία.

Ατομική ασφάλεια



KINΔΥΝΟΣ! Κίνδυνος ασφυξίας!

Μικρά εξαρτήματα μπορούν να καταποθούν εύκολα. Η πλαστική σακούλα εγκυμονεί κίνδυνο ασφυξίας για μικρά παιδιά. Απομακρύνετε τα παιδιά κατά τη διάρκεια της συναρμολόγησης.

Εμβαπτίζετε την αντλία στο νερό με ένα σχοινί στον κρίκο. Ανασύρετε την αντλία με τον ίδιο τρόπο.

Κωδ. 14602: εναλλακτικά μπορείτε να εμβαπτίζετε/ ανασύρετε την αντλία με τον τηλεσκοπικό σωλήνα.

Λαμβάνετε υπόψη την ελάχιστη στάθμη νερού σύμφωνα με τα τεχνικά χαρακτηριστικά.

Μην αφήνετε την αντλία να λειτουργήσει για περισσότερα από 10 λεπτά κόντρα στην κλειστή πλευρά πίεσης (π.χ., κλειστή ρυθμιστική βαλβίδα).

Μην χρησιμοποιείτε το προϊόν όταν είστε κουρασμένοι ή υπό την επήρεια ναρκωτικών, οιονοπέυματος ή φαρμάκων. Μια στιγμή απροσεξίας κατά τη λειτουργία μπορεί να προκαλέσει σοβαρούς τραυματισμούς.

Μην ανοίγετε την αντλία πέραν της κατάστασης κατά την παράδοση (μοναδική εξαίρεση: το φίλτρο και το πέλμα στήριξης).

Όταν έχει μεταφερθεί ακάθαρτο νερό, το πέλμα στήριξης και το φίλτρο μπορούν να λυθούν μόνο με άσκηση μεγάλης δύναμης και μπορεί να φρακάρει η βαλβίδα εξασφάλισης.

→ Απελευθερώστε κατά περίπτωση τη βαλβίδα εξαέρωσης με πιεσμένο αέρα ή ένα σύρμα.

2. ΣΥΝΑΡΜΟΛΟΓΗΣΗ



ΚΙΝΔΥΝΟΣ! Πρόκληση σωματικής βλάβης!
Κίνδυνος τραυματισμού σε περίπτωση τυχαίας εκκίνησης του προϊόντος.

→ Αφαιρέστε τη μπαταρία προτού συναρμολογήσετε το προϊόν.

Σύνδεση του λάστιχου (Κωδ. 14600):

Το λάστιχο μπορεί να συνδεθεί στη σύνδεση αντλίας ① μέσω του ρακόρ σύνδεσης ② [19 mm (3/4")/25 mm (1")] ή μέσω του βυσματωτού συστήματος GARDENA [13 mm (1/2")/15 mm (5/8")/19 mm (3/4")].

Σύνδεση λάστιχου μέσω του ρακόρ [Εικ. A1/A2/A3]:

Για να εξασφαλίσετε την καλύτερη απόδοση της αντλίας, χρησιμοποιήστε λάστιχο 25 mm (1").

Τα λάστιχα 25 mm (1") και 19 mm (3/4") που συνδέσατε με το ρακόρ ② πρέπει να τα σφίξετε, για παράδειγμα με σφιγκτή-ρα GARDENA κωδ. 7192/7191.

| Διάμετρος λάστιχου | 25 mm (1") | 19 mm (3/4") |
|---------------------------------------|---------------------|---------------------|
| GARDENA σφιγκτήρας λάστιχου [Εικ. A1] | Κωδ. 7192 [Εικ. A2] | Κωδ. 7191 [Εικ. A3] |

| | | |
|------------------|-----------------------------|---------------------|
| Σύνδεση λάστιχου | Κόψτε το ρακόρ στο σημείο ④ | Μην κόψετε το ρακόρ |
|------------------|-----------------------------|---------------------|

- Βιδώστε το ρακόρ σύνδεσης ② με τη στεγανοποίηση ④ στη σύνδεση αντλίας ① (για λάστιχα 25 mm (1") αποσυνδέστε πρώτα το ρακόρ σύνδεσης ② στο σημείο ④).
- Πιέστε το λάστιχο στο ρακόρ σύνδεσης ② και στερεώστε το, π.χ., με ένα **κολάρο λάστιχου GARDENA, Κωδ. 7192/7191**.

Σύνδεση του λάστιχου με ταχυσύνδεσμους GARDENA [Εικ. A4]:

Τα λάστιχα με διάμετρο 19 mm (3/4"), 15 mm (5/8") και 13 mm (1/2") μπορείτε να τα συνδέσετε με ταχυσύνδεσμους GARDENA.

| Διάμετρος λάστιχου | Σύνδεση με την αντλία | |
|--------------------|--------------------------------|-----------|
| 13 mm (1/2") | GARDENA Σετ σύνδεσης με αντλία | Κωδ. 1750 |
| 15 mm (5/8") | GARDENA Σετ σύνδεσης με αντλία | Κωδ. 1750 |
| 19 mm (3/4") | GARDENA Σετ σύνδεσης με αντλία | Κωδ. 1752 |

→ Συνδέστε το λάστιχο μέσω του αντίστοιχου βυσματωτού συστήματος GARDENA.

Σύνδεση του τηλεσκοπικού σωλήνα (Κωδ. 14602) [Εικ. A5]:

Όταν πρόκειται για σύνδεση σωλήνα κήπου, ουσιστούμε τη χρήση ενός **συνδέσμου σωλήνα GARDENA:**

- Κωδ. 18215: για 13 mm (1/2") και 15 mm (5/8") ή
- Κωδ. 18216: για 19 mm (3/4"). Θα πετυχαίνετε την μεγαλύτερη ποσότητα εκτόξευσης με τη χρήση λάστιχων 19 mm (3/4").

Ο τηλεσκοπικός σωλήνας είναι ρυθμίζεται μεταξύ 57 – 77 cm. Ο τηλεσκοπικός σωλήνας μπορεί να προσαρμοστεί πολλές φορές με το **σωλήνα προέκτασης GARDENA, Κωδ. 1420** κατά 21 cm κάθε φορά.

- Βιδώστε τον τηλεσκοπικό σωλήνα ③ στη σύνδεση αντλίας ①. Φροντίστε ώστε η επίπεδη στεγανοποίηση ④ να εφαρμόσει στο σπειρώμα σύνδεσης ⑤ του τηλεσκοπικού σωλήνα ③.
 - Λύστε το χιτώνιο σύσφιξης ⑥ του τηλεσκοπικού σωλήνα ③.
 - Ρυθμίστε τον τηλεσκοπικό σωλήνα ③ στο επιθυμητό ύψος.
 - Σφίξτε και πάλι το χιτώνιο σύσφιξης ⑥.
- Ο τηλεσκοπικός σωλήνας ③ διαθέτει μια **βαλβίδα απομόνωσης GARDENA ⑦**. Η βαλβίδα απομόνωσης ⑦ μπορεί επίσης να χρησιμοποιηθεί για ρύθμιση ακριβείας της απόδοσης της αντλίας.

3. ΧΕΙΡΙΣΜΟΣ



ΚΙΝΔΥΝΟΣ! Πρόκληση σωματικής βλάβης!
Κίνδυνος τραυματισμού σε περίπτωση τυχαίας εκκίνησης του προϊόντος.

→ Αφαιρέστε τη μπαταρία πριν από τη ρύθμιση ή τη μεταφορά του προϊόντος.

Φόρτιση μπαταρίας [Εικ. O1/O2/O3]:



ΠΡΟΣΟΧΗ!

→ **Λαμβάνετε υπόψη την τάση δικτύου!** Η τάση της πηγής ρεύματος πρέπει να ταυτίζεται με τα στοιχεία που αναγράφονται στην πινακίδα τύπου του φορτιστή.

Σε κάθε αντλία μπαταρίας GARDENA, κωδ. 14600-20/-61 και 14602-20/-61 περιλαμβάνεται μία μπαταρία και ένας φορτιστής στον παραδοτέο εξοπλισμό.

Χάρη στην εξυπνη μέθοδο φόρτισης ανιχνεύεται η κατάσταση φόρτισης της μπαταρίας και η φόρτιση διεξάγεται ανάλογα με τη θερμοκρασία και την τάση της μπαταρίας μας το εκάστοτε βέλτιστο ρεύμα φόρτισης.

Έτσι προστατεύεται η μπαταρία και διατηρείται πάντοτε πλήρως φορτισμένη κατά την αποθήκευση στο φορτιστή.

- Ανοίξτε το καπάκι ⑥.
- Πατήστε το πλήκτρο απασφάλισης ④ και αφαιρέστε τη μπαταρία ⑤ από το δοχείο μπαταρίας ①.
- Συνδέστε τον φορτιστή μπαταρίας ③ με πρίζα δικτύου.
- Σπρώξτε το φορτιστή ③ επάνω στη μπαταρία ⑤.

Η μπαταρία φορτίζεται όταν η ένδειξη φόρτισης της μπαταρίας  στο φορτιστή αναβοσβήνει με πράσινο χρώμα.



Η μπαταρία έχει φορτιστεί εντελώς όταν η ένδειξη φόρτισης της μπαταρίας  στο φορτιστή ανάβει συνεχώς με πράσινο χρώμα
βλ. 7. ΤΕΧΝΙΚΑ ΧΑΡΑΚΤΗΡΙΣΤΙΚΑ).

5. Να ελέγχετε σε τακτικά διαστήματα την κατάσταση φόρτισης κατά τη φόρτιση.

6. Όταν φορτιστεί εντελώς η μπαταρία  μπορείτε να αποσυνδέσετε τη μπαταρία  από το φορτιστή .

Σημασία των στοιχείων ένδειξης:

Ένδειξη στο φορτιστή [Εικ. Ο3]:

Αναλάμπουσα ένδειξη φόρτισης μπαταρίας  Η διαδικασία φόρτισης σηματοδοτείται με αναλάμπουσα ένδειξη φόρτισης **Λαμπή** της ένδειξης φόρτισης μπαταρίας .



Υπόδειξη: Η διαδικασία φόρτισης είναι δυνατή μόνον όταν η θερμοκρασία της μπαταρίας βρίσκεται εντός των επιτρεπτών ορίων θερμοκρασίας φόρτισης, βλ. 7. ΤΕΧΝΙΚΑ ΧΑΡΑΚΤΗΡΙΣΤΙΚΑ.

Συνεχώς αναμμένη ένδειξη φόρτισης μπαταρίας 









Ο συνεχής φωτισμός της ένδειξης φόρτισης μπαταρίας  σηματοδοτεί ότι η μπαταρία έχει φορτιστεί εντελώς ή ότι η θερμοκρασία της μπαταρίας είναι εκτός των επιτρεπτών ορίων θερμοκρασίας φόρτισης και συνεπώς δεν μπορεί να διεξαχθεί φόρτιση. Η μπαταρία φορτίζεται μόλις επιτευχθεί το επιτρεπτό εύρος θερμοκρασίας.

Όταν δεν είναι συνδεδεμένη η μπαταρία, ο συνεχής φωτισμός της ένδειξης φόρτισης μπαταρίας  σηματοδοτεί ότι το βύσμα του ηλεκτρικού καλωδίου είναι συνδεδεμένο με την πρίζα και ο φορτιστής είναι σε λειτουργική ετοιμότητα.

Ένδειξη κατάστασης φόρτισης της μπαταρίας στο προϊόν [Εικ. Ο1/Ο4]:

Μετά την εκκίνηση του προϊόντος προβάλλεται η ένδειξη κατάστασης φόρτισης της μπαταρίας   και .

| Κατάσταση φόρτισης της μπαταρίας | Ένδειξη κατάστασης φόρτισης της μπαταρίας |
|----------------------------------|---|
| 67 – 100 % φορτισμένη | Οι λυχνίες   και  ανάβουν με πράσινο χρώμα |
| 34 – 66 % φορτισμένη | Οι λυχνίες  και  ανάβουν με πράσινο χρώμα |
| 11 – 33 % φορτισμένη | Η λυχνία  ανάβει με πράσινο χρώμα |
| 0 – 10 % φορτισμένη | Η λυχνία  αναβοσβήνει με πράσινο χρώμα |

Όταν το LED  αναβοσβήνει με πράσινο χρώμα, πρέπει να φορτιστεί η μπαταρία.

Όταν το LED σφάλματος  ανάβει ή αναβοσβήνει, βλ. 6. ΑΝΤΙΜΕΤΩΠΙΣΗ ΣΦΑΛΜΑΤΩΝ.

Πεδίο χειρισμού [Εικ. Ο4]:

Πλήκτρο On/Off 

→ Πιέστε το πλήκτρο On/Off  στο πεδίο χειρισμού.
Η αντλία τίθεται σε λειτουργία με την προηγούμενης επιλεγμένη βαθμίδα ισχύος.

152

Μετά την ενεργοποίηση της αντλίας προβάλλεται η ένδειξη κατάστασης φόρτισης μπαταρίας    με πράσινα LED.

Βαθμίδες ισχύος (πλήκτρο Παροχή)/ λειτουργία χρονοδιακόπτη:

Η αντλία διαθέτει 3 βαθμίδες ισχύος, οι οποίες μπορούν να προσπελαστούν διαδοχικά με το **πλήκτρο Παροχή**. Για το σκοπό αυτό πρέπει να πατηθεί κάθε φορά το πλήκτρο Παροχή σύντομα (περίπου 0,5 δευτερόλεπτα).

Ανάλογα με τη βαθμίδα ισχύος **αναβοσβήνουν** τα LED    για 5 δευτερόλεπτα **με μπλε χρώμα**.

Όταν πατηθεί το πλήκτρο Παροχή για 3 δευτερόλεπτα, προσπελαύνεται η λειτουργία χρονοδιακόπτη.

Βαθμίδες απόδοσης:

Τρόπος λειτουργίας 1

[**H** λυχνία  **ανάβει με μπλε χρώμα**]:

Απόδοση αντλίας: μέγ. 1100 l/h – μέγ. 0,4 bar

Διάστημα λειτουργίας επαναφορτιζόμενης μπαταρίας: περίπου 70 λεπτά (με μπαταρία 2,5 Ah).

Ιδανική ρύθμιση για την αποστράγγιση με κοντά λάστιχα, την αναρρόφηση μεμβρανών, την πλήρωση ποτιστηρίων ή το πότισμα ευαίσθητων φυτών.

Τρόπος λειτουργίας 2 [**O**ι λυχνίες και **ανάβουν με μπλε χρώμα**]:

Απόδοση αντλίας: μέγ. 1700 l/h – μέγ. 1,3 bar

Διάστημα λειτουργίας επαναφορτιζόμενης μπαταρίας: περίπου 35 λεπτά (με μπαταρία 2,5 Ah).

Ιδανική ρύθμιση για την αποστράγγιση με λάστιχα μεγαλύτερου μήκους, το πότισμα με καταιονητήρα.

Τρόπος λειτουργίας 3 [**O**ι λυχνίες και **ανάβουν με μπλε χρώμα**]:

Απόδοση αντλίας: μέγ. 2000 l/h – μέγ. 2,0 bar

Διάστημα λειτουργίας επαναφορτιζόμενης μπαταρίας: περίπου 18 λεπτά (με μπαταρία 2,5 Ah).

Ιδανική ρύθμιση για αποστράγγιση με διαφορές ύψους ή λάστιχα μεγάλου μήκους, πότισμα με καταιονητήρα ή σύστημα τεχνητής βροχής, καθαρισμό ή τροφοδοσία ενός καταιονητήρα κήπου.

1. Πατήστε το **πλήκτρο Παροχή**  στο πεδίο χειρισμού.
Η τρέχουσα βαθμίδα απόδοσης προβάλλεται για 5 δευτερόλεπτα.

2. Πατήστε το **πλήκτρο Παροχή**  στο πεδίο χειρισμού όσες φορές χρειάζεται για να προβληθεί η επιθυμητή βαθμίδα ισχύος.

Ανάλογα με τις συνθήκες περιβάλλοντος (π.χ., απευθείας έκθεση στην ηλιακή ακτινοβολία), η αντλία μπορεί να ενεργοποιηθεί τη διάταξη προστασίας από υπερθέρμανση. Τότε μπορεί να καταστεί αναγκαία μια σύντομη φάση ψύξης πριν από την επανέναρξη της λειτουργίας.

Λειτουργία χρονοδιακόπτη:

Με τη λειτουργία χρονοδιακόπτη, η αντλία μπορεί να απενεργοποιηθεί αυτόματα ύστερα από 5, 10 ή 15 λεπτά.

Ενδείξεις κα τά την επιλογή του χρόνου χρονοδιακόπτη:

Η λυχνία ① αναβοσβήνει εναλ- Χρονοδιακόπτης στα 5 λεπτά λάξ με πράσινο και μπλε χρώμα

Οι λυχνίες ① και ② αναβοσβή- Χρονοδιακόπτης στα 10 λεπτά νουν εναλλάξ με πράσινο και μπλε χρώμα

Οι λυχνίες ①, ② και ③ αναβο- Χρονοδιακόπτης στα 15 λεπτά σβήνουν εναλλάξ με πράσινο και μπλε χρώμα

- Κρατήστε το **πλήκτρο Παροχή** ⑩ πατημένο για 3 δευτερόλεπτα.
Το LED ① αναβοσβήνει εναλλάξ με πράσινο και μπλε χρώμα.
- Πατήστε το **πλήκτρο Παροχή** ⑩ στο πεδίο χειρισμού όσες φορές χρειάζεται για να προβληθεί ο επιθυμητός χρόνος χρονοδιακόπτη.
Όταν δεν πατηθεί για 5 δευτερόλεπτα κανένα πλήκτρο, δρομολογείται η λειτουργία χρονοδιακόπτη.
Η αντλία λειτουργεί για τον επιλεγμένο χρόνο χρονοδιακόπτη και μετά απενεργοποιείται αυτόματα.

Ενδείξεις μετά την εκκίνηση της λειτουργίας χρονοδιακόπτη:

| Χρόνος χρονο- διακόπτη 15 λεπτά | Χρόνος χρονο- διακόπτη 10 λεπτά | Χρόνος χρονο- διακόπτη 5 λεπτά | Ένδειξη χρονο- διακόπτη με μπλε LED |
|---------------------------------|---------------------------------|--------------------------------|---|
| Περ. 15 – 10 λεπτά | Περ. 10 – 7 λεπτά | Περ. 5 – 3 λεπτά | Οι λυχνίες ①, ② και ③ σβήνουν διαδοχικά |
| Περ. 10 – 5 λεπτά | Περ. 7 – 3 λεπτά | Περ. 3 – 1 λεπτά | Οι λυχνίες ① και ② σβήνουν διαδοχικά |
| Περ. 5 – 0 λεπτά | Περ. 3 – 0 λεπτά | Περ. 1 – 0 λεπτά | Η λυχνία ① σβήνει |

Κατά τα τελευταία 5 δευτερόλεπτα, το μπλε LED ① αναβοσβήνει γρήγορα.

Μετά την εκκίνηση της λειτουργίας χρονοδιακόπτη προβάλλεται αρχικά 5 φορές ο χρόνος χρονοδιακόπτη με LED και μετά 1 φορά η κατάσταση φόρτισης της μπαταρίας με πράσινα LED για ένα δευτερόλεπτο.

Υποδείξεις:

Η λειτουργία χρονοδιακόπτη μπορεί να διακοπεί ανά πάσα στιγμή με το **πλήκτρο ON/OFF**.

Όταν η μπαταρία εξαντληθεί κατά τη διάρκεια της λειτουργίας χρονοδιακόπτη, η αντλία απενεργοποιείται πρόωρα.

Εφαρμογές:



ΠΡΟΣΟΧΗ! Καταστροφή της μπαταρίας!

Η μονάδα μπαταρίας καταστρέφεται εάν εμβαπτιστεί στο νερό.

→ Μην εμβαπτιζετε τη μονάδα μπαταρίας σε νερό.

Λαμβάνετε υπόψη την ελάχιστη στάθμη νερού (βλ. 7. ΤΕΧΝΙΚΑ ΧΑΡΑΚΤΗΡΙΣΤΙΚΑ).

Χρήση σε ρηγά δοχεία [Εικ. Ο5]:

Κωδ. 14600: Η αντλία διαθέτει ένα σύνδεσμο λάστιχου που επιτρέπει υψηλές παροχές.

Κωδ. 14602: Εάν η αντλία του ντεπόζιτου βρόχινου νερού τοποθετείται σε επίπεδα δοχεία, π.χ. για να αδειάσετε μια παιδική πισίνα, μπορείτε να αφαιρέσετε τον τηλεσκοπικό σωλήνα και να τον αντικαταστήσετε με το σύνδεσμο βάνας GARDENA (κωδ. 18202) 33,3 mm (G 1).

- Τοποθετήστε τη μονάδα μπαταρίας ⑩ σε ένα προστατευμένο από το νερό σημείο.
- Τοποθετήστε την αντλία στο δοχείο.
- Εκκινήστε την αντλία.

Επίπεδη αναρρόφηση [Εικ. Ο6]:

Σε κανονική λειτουργία (με το πέλαμα στήριξης ⑨) επιτυγχάνεται ένα ύψος υπολειμματικού νερού της τάξης των 25 mm. Κατά την επίπεδη αναρρόφηση (χωρίς το πέλαμα στήριξης ⑨) επιτυγχάνεται ύψος υπολειμματικού νερού της τάξης των 5 mm.

- Περιστρέψτε το πέλαμα στήριξης ⑨ αριστερόστροφα και αφαιρέστε το πέλαμα στήριξης ⑨ (κλειστρο τύπου μαγιονέτ).
- Βεβαιωθείτε ότι έχει εγκατασταθεί σωστά το φίλτρο ⑩.
- Για την εκ νέου συναρμολόγηση του πέλαματος στήριξης βλ. 4. ΣΥΝΤΗΡΗΣΗ.

Η αντλία δεν επιτρέπεται να λειτουργεί χωρίς το φίλτρο ⑩.

Αντληση νερού από ένα δοχείο [Εικ. Ο7]:

Για το προϊόν με αριθ. 14602: Συνιστάται να ρυθμιστεί το μήκος του τηλεσκοπικού σωλήνα ③ έτσι ώστε η αντλία να μην αγγίζει τον πυθμένα του δοχείου. Με αυτό τον τρόπο κρατάτε ενδεχόμενους ρύπους στο δοχείο μακριά από την αντλία.

Η αντλία πρέπει να είναι αναρτημένη σε απόσταση περίπου 10 cm επάνω από τον πυθμένα του δοχείου ώστε να αποτρέπεται η υπέρμετρη ρύπανση.

- Ανοίξτε την ασφάλεια στο δοχείο της μπαταρίας ⑩.
- Αναρτήστε τη μονάδα μπαταρίας ⑩ **εξωτερικά**, πλευρικά στο δοχείο ή τοποθετήστε το δοχείο σε κατάλληλο σημείο χωρίς κίνδυνο κατακλυσμού.
- Για το προϊόν με αριθ. 14600:** αναρτήστε την αντλία με ένα σχοινί στο δοχείο (μην αναρτάτε από το καλώδιο).
Για το προϊόν με αριθ. 14602: αναρτήστε την αντλία με τον τηλεσκοπικό σωλήνα ③ στο δοχείο.
- Εκκινήστε την αντλία.

Εκκινήστε την αντλία [Εικ. Ο1/Ο4]:

Εκκίνηση:

- Ανοίξτε το καπάκι ⑧.
- Τοποθετήστε τη μπαταρία ⑩ στο δοχείο μπαταρίας ⑩, μέχρι να ασφαλίσει με χαρακτηριστικό ήχο.
- Κλείστε το καπάκι ⑧ μέχρι να ασφαλίσει αισθητά. *Βεβαιωθείτε ότι το καπάκι ⑧ του δοχείου μπαταρίας έχει κλείσει εντελώς.*
- Πατήστε το **πλήκτρο On/Off** ⑤ στο πεδίο χειρισμού ⑥.
Η αντλία τίθεται σε λειτουργία και η ένδειξη κατάστασης φόρτισης της μπαταρίας προβάλλεται.

ΥΠΟΔΕΙΞΕΙΣ:

Ανάλογα με το μήκος του λάστιχου και τον τρόπο τοποθέτησης μπορεί να παρέλθει κάποιο διάστημα μέχρι να αρχίσει να αντλεί νερό η αντλία.

Όταν η αντλία δεν μεταφέρει νερό ύστερα από επανειλημμένες προσπάθειες αναρρόφησης, υπάρχει κατά πάσα πιθανότητα αέρα στο λάστιχο.

→ Εκκινήστε την αντλία σύντομα μία φορά στο νερό χωρίς λάστιχο.

Διακοπή:

1. Πατήστε το **πλήκτρο On/Off** (S) στο πεδίο χειρισμού (P).
Η αντλία σταματά.
2. Πατήστε και τα δυο πλήκτρα απασφάλισης (A) και βγάλτε την μπαταρία (B) από την υποδοχή μπαταρίας (D).

4. ΣΥΝΤΗΡΗΣΗ



ΚΙΝΔΥΝΟΣ! Πρόκληση σωματικής βλάβης!
Κίνδυνος τραυματισμού σε περίπτωση τυχαίας εκκίνησης του προϊόντος.

→ Αφαιρέστε τη μπαταρία προτού συντηρήσετε το προϊόν.

Καθαρισμός της αντλίας:



ΚΙΝΔΥΝΟΣ! Πρόκληση σωματικής βλάβης!
Κίνδυνος τραυματισμού και πρόκλησης ζημίας στο προϊόν.

- Μην καθαρίζετε το προϊόν με δέσμη νερού (ιδιαίτερα δέσμη νερού υψηλής πίεσης).
- Μην χρησιμοποιείτε χημικά προϊόντα, συμπεριλαμβανομένης της βενζίνης ή διαλύτες. Ορισμένα από αυτά τα προϊόντα μπορούν να καταστρέψουν σημαντικά πλαστικά εξαρτήματα.

→ Καθαρίζετε την αντλία με υγρό πανί.

Καθαρισμός φίλτρου [Εικ. M1/M2/M3]:

Για να διασφαλιστεί μόνιμη, απρόσκοπτη λειτουργία το φίλτρο (H) πρέπει να καθαρίζεται σε τακτά χρονικά διαστήματα.

Μετά την προώθηση ακάθαρτου νερού το φίλτρο πρέπει να καθαρίζεται αμέσως.

1. Περιστρέψτε το πέλαμα στήριξης (9) αριστερόστροφα και αφαιρέστε το πέλαμα στήριξης (9) (κλείστρο τύπου μπαγιονέτ).
2. Περιστρέψτε δεξιόστροφα το φίλτρο (H) και βγάλτε το φίλτρο (H) (κλείστρο τύπου μπαγιονέτ).
3. Καθαρίζετε το φίλτρο (H) και το πέλαμα στήριξης (9) κάτω από τρεχούμενο νερό.
4. Πιέστε το φίλτρο (H) στην αντλία κατά τρόπον που οι γραμμές (E1)/(E2) να είναι αντικριστές.
5. Περιστρέψτε το φίλτρο (H) αριστερόστροφα (κλείστρο τύπου μπαγιονέτ).
6. Πιέστε το πέλαμα στήριξης (9) στην αντλία κατά τρόπον που οι γραμμές (E1)/(E3) να είναι αντικριστές.
7. Περιστρέψτε το πέλαμα στήριξης δεξιόστροφα (κλείστρο τύπου μπαγιονέτ).

Η αντλία δεν επιτρέπεται να λειτουργεί χωρίς το φίλτρο (H).

Καθαρισμός μπαταρίας και φορτιστή μπαταρίας:

Σιγουρευτείτε πως η επιφάνεια και οι επαφές της μπαταρίας και του φορτιστή της μπαταρίας είναι καθαρές και στεγνές, προτού συνδέσετε τον φορτιστή της μπαταρίας.

Μην χρησιμοποιείτε τρεχούμενο νερό.

→ **Φορτιστής μπαταρίας:** Καθαρίζετε τις επαφές και τα πλαστικά εξαρτήματα με μαλακό, στεγνό πανί.

→ **Μπαταρία:** Καθαρίστε τα στόμια εξερισμού και τις συνδέσεις της μπαταρίας με μαλακό, καθαρό και στεγνό πινέλο.

5. ΑΠΟΘΗΚΕΥΣΗ

Θέση εκτός λειτουργίας [Εικ. S1]:

Το προϊόν πρέπει να φυλάσσεται σε μέρος στο οποίο δεν έχουν πρόσβαση παιδιά.

1. Βγάλτε την μπαταρία.
2. Φορτίστε την μπαταρία.
3. Αναποδογυρίστε την αντλία ώστε να μπορεί να αδειάσει το νερό.

4. Καθαρίστε την αντλία, το δοχείο μπαταρίας, τη μπαταρία και το φορτιστή μπαταρίας (βλ., 4. ΣΥΝΤΗΡΗΣΗ).
5. Για εξοικονόμηση χώρου αποθήκευσης διπλώστε την ασφάλεια (I) και σπρώξτε το δοχείο μπαταρίας από επάνω στην προβλεπόμενη για το σκοπό αυτό υποδοχή στην αντλία.
6. Φυλάσσετε την αντλία, τη μπαταρία και το φορτιστή μπαταρίας σε στεγνό, κλειστό και ασφαλή από τον παγετό χώρο.

Απόρριψη του προϊόντος:

(σύμφωνα με την οδηγία 2012/19/ΕΕ/Σ.Ι. 2013 αριθ. 3113)



Το προϊόν δεν επιτρέπεται να απορρίπτεται στα κοινά οικιακά απορρίμματα. Πρέπει να απορρίπτεται σύμφωνα με τους ισχύοντες τοπικούς κανονισμούς προστασίας του περιβάλλοντος.

ΣΗΜΑΝΤΙΚΟ!

→ Διαθέστε το προϊόν μέσω της υπηρεσίας ανακύκλωσης της περιοχής σας.

Απόρριψη της μπαταρίας:



Η μπαταρία GARDENA περιέχει στοιχεία ιόντων λιθίου τα οποία πρέπει να απορρίπτονται ξεχωριστά από τα κοινά οικιακά απορρίμματα στο τέλος της διάρκειας ζωής τους.

ΣΗΜΑΝΤΙΚΟ!

→ Διαθέστε τις μπαταρίες μέσω της υπηρεσίας ανακύκλωσης της περιοχής σας.

1. Εκφορτίστε πλήρως τα στοιχεία ιόντων λιθίου (απευθυνθείτε στο Σέρβις της GARDENA).
2. Προστατεύστε τις επαφές των στοιχείων ιόντων λιθίου από βραχυκύκλωμα.
3. Απορρίψτε με τον ενδεδειγμένο τρόπο τα στοιχεία ιόντων λιθίου.

6. ΑΝΤΙΜΕΤΩΠΙΣΗ ΣΦΑΛΜΑΤΩΝ



ΚΙΝΔΥΝΟΣ! Πρόκληση σωματικής βλάβης!

Κίνδυνος τραυματισμού σε περίπτωση τυχαίας εκκίνησης του προϊόντος.

→ Αφαιρέστε τη μπαταρία πριν από την αντιμετώπιση σφαλμάτων του προϊόντος.

Πρόβλημα

Η αντλία λειτουργεί, αλλά δεν αντλεί

Αιτία

Ο αέρας δεν μπορεί να φύγει, επειδή οι αγωγοί πίεσης είναι κλειστοί (τυχόν τσακισμένος σωλήνας πίεσης).

Στρώμα αέρα στην απορροφητική βάση.

Το πέλμα στήριξης/φίλτρο είναι φραγμένο.

Κατά τη θέση σε λειτουργία η στάθμη του νερού βρίσκεται κάτω από τη ελάχιστη στάθμη του νερού.

Η αντλία λειτουργεί, αλλά μειώνεται απότομα η απόδοσή της

Η αντλία δεν ξεκινά ή σταματά. Το LED  αναβοσβήνει με πράσινο χρώμα [Εικ. 04]

Η αντλία δεν ξεκινά ή σταματά. Το LED σφάλματος  ανάβει με κόκκινο χρώμα [Εικ. 04]

Το πέλμα στήριξης/φίλτρο είναι φραγμένο.

Άδεια μπαταρία.

Η θερμοκρασία της μπαταρίας είναι εκτός των επιτρεπτών ορίων.

Έχει ενεργοποιηθεί η ασφάλεια λειτουργίας χωρίς υγρό.

Αντιμετώπιση

→ Ανοίξτε το σωλήνα πίεσης. (π.χ., βαλβίδα απομόνωσης, συσκευές παροχής).

→ Περιμένετε το πολύ περίπου 60 δευτερόλεπτα μέχρι να εξαρωθεί αυτόματα η αντλία. Κατά περίπτωση την απενεργοποιείτε/ενεργοποιείτε επανειλημμένα. Εάν αυτό δεν έχει αποτέλεσμα, ξεκινήστε την αντλία στο νερό σύντομα χωρίς λάστιχο.

→ Καθαρίστε το πέλμα στήριξης/φίλτρο.

→ Εμβάψτε την αντλία σε μεγαλύτερο βάθος.

→ Καθαρίστε το πέλμα στήριξης/φίλτρο.

→ Φορτίστε την μπαταρία.

→ Περιμένετε μέχρι η θερμοκρασία της μπαταρίας να κυμαίνεται μεταξύ 0 °C και +45 °C.

→ Εμβάψτε την αντλία σε μεγαλύτερο βάθος.

| Πρόβλημα | Αιτία | Αντιμετώπιση |
|--|---|---|
| Η αντλία δεν ξεκινά ή σταματά. Το LED σφάλματος (M) ανάβει με κόκκινο χρώμα [Εικ. 04] | Υπερθέρμανση του πεδίου χειρισμού. | → Περιμένετε να κρυώσει το πεδίο χειρισμού (π.χ., απομακρυντέ το από τον ήλιο). |
| | Υπάρχει αέρας στο λάστιχο. | → Εκκινήστε την αντλία σύντομα μία φορά στο νερό χωρίς λάστιχο. |
| | Έχει εισχωρήσει νερό στη μπαταρία. | → Αφήστε τη μπαταρία να στεγνώσει σε προστατευμένο μέρος. |
| | Μεταξύ των επαφών μπαταρίας στο δοχείο μπαταρίας υπάρχουν σταγονίδια νερού ή υγρασία. | → Αφαιρέστε τα σταγονίδια νερού/την υγρασία με στεγνό πανί. |
| | Το μοτέρ είναι μπλοκαρισμένο. | → Απευθυνθείτε στο Σέρβις της GARDENA. |
| Η αντλία δεν ξεκινά ή σταματά. Το LED σφάλματος (M) αναβοσβήνει με κόκκινο χρώμα [Εικ. 04] | Το προϊόν είναι ελαττωματικό. | → Απευθυνθείτε στο Σέρβις της GARDENA. |
| Η αντλία δεν ξεκινά ή σταματά. Το LED (M) σφάλματος δεν ανάβει [Εικ. 04] | Η μπαταρία δεν έχει εισαχθεί πλήρως στην υποδοχή μπαταρίας. | → Εισαγάγετε τη μπαταρία πλήρως στην υποδοχή μπαταρίας μέχρι να ασφαλίσει με χαρακτηριστικό ήχο. |
| | Η μπαταρία είναι ελαττωματική. | → Αντικαταστήστε τη μπαταρία. |
| | Το προϊόν είναι ελαττωματικό. | → Απευθυνθείτε στο Σέρβις της GARDENA. |
| Η διαδικασία φόρτισης δεν είναι δυνατή. Η ένδειξη φόρτισης μπαταρίας (C) ανάβει συνεχώς [Εικ. 03] | Η μπαταρία δεν έχει τοποθετηθεί (σωστά). | → Τοποθετήστε τη μπαταρία σωστά στο φορτιστή. |
| | Οι επαφές της μπαταρίας είναι ακαθάρτες. | → Καθαρίστε τις επαφές της μπαταρίας (π.χ., τοποθετώντας και αφαιρώντας επανειλημμένα τη μπαταρία. Κατά περίπτωση αντικαταστήστε τη μπαταρία). |
| | Η θερμοκρασία της μπαταρίας είναι εκτός των επιτρεπτών ορίων θερμοκρασίας φόρτισης. | → Περιμένετε μέχρι η θερμοκρασία της μπαταρίας να κυμαίνεται μεταξύ 0 °C και +45 °C. |
| Η ένδειξη φόρτισης μπαταρίας (C) δεν ανάβει [Εικ. 03] | Η μπαταρία είναι ελαττωματική. | → Αντικαταστήστε τη μπαταρία. |
| | Το βύσμα του ηλεκτρικού καλωδίου του φορτιστή δεν έχει συνδεθεί (σωστά). | → Συνδέστε το βύσμα του ηλεκτρικού καλωδίου (πλήρως) στην πρίζα. |
| | Η πρίζα, το ηλεκτρικό καλώδιο ή ο φορτιστής είναι σε ελαττωματική κατάσταση. | → Ελέγξτε την τάση του δικτύου. Αναθέστε κατά περίπτωση τον έλεγχο του φορτιστή σε έναν εξουσιοδοτημένο συμβεβλημένο έμπορο ή στο Σέρβις της GARDENA. |



ΥΠΟΔΕΙΞΗ: Για άλλες βλάβες απευθυνθείτε στο κέντρο σέρβις της εταιρείας GARDENA. Επισκευές επιτρέπεται να εκτελούνται μόνο από τα κέντρα σέρβις της εταιρείας GARDENA καθώς και από εξειδικευμένους αντιπροσώπους εξουσιοδοτημένους από την εταιρεία GARDENA.

7. ΤΕΧΝΙΚΑ ΧΑΡΑΚΤΗΡΙΣΤΙΚΑ

| Αντλία μπαταρίας | Μονάδα | Τιμή (Κωδ. 14600) | Τιμή (Κωδ. 14602) |
|---|--------|-------------------|-------------------|
| Μέγ. ικανότητα άντλησης | l/h | 2000 | 2000 |
| Μέγ. πίεση | bar | 2,0 | 2,0 |
| Μεγ. ύψος άντλησης | m | 20 | 20 |
| Μέγ. βάθος βύθισης | m | 1,8 | 1,8 |
| Μέγ. θερμοκρασία αντλούμενου νερού | °C | 35 | 35 |
| Ελάχ. στάθμη νερού κατά τη θέση σε λειτουργία με πέλμα στήριξης/χωρίς πέλμα στήριξης (περ.) | mm | 50 / 25 | 50 / 25 |
| Ύψος υπολειμματικού νερού με πέλμα στήριξης/χωρίς πέλμα στήριξης (περ.) | mm | 25 / 5 | 25 / 5 |
| Βάρος (χωρίς μπαταρία) | kg | 1,8 | 2,2 |

| Μπαταρία συστήματος | Μονάδα | Τιμή (PBA 18V 2,5Ah W-B) |
|-----------------------------------|--------|--------------------------|
| Τάση μπαταρίας | V (DC) | 18 |
| Χωρητικότητα μπαταρίας | Ah | 2,5 |
| Αριθμός των στοιχείων (ιόντων Li) | | 5 |

Κατάλληλοι φορτιστές μπαταρίας συστήματος POWER FOR ALL

AL 1810 CV / AL 1815 CV / AL 18V-20 / AL 1830 CV / AL 1880 CV / AL 18V-44
KEES VAN DER PLOEG
TUIN EN PARKMACHINES • TER AAR

| Φορτιστής μπαταρίας | Μονάδα | Τιμή (AL 1810 CV) | Τιμή (AL 18V-20) |
|--|--------|-------------------|------------------|
| Τάση δικτύου | V (AC) | 220 – 240 | 220 – 240 |
| Συχνότητα δικτύου | Hz | 50 – 60 | 50 – 60 |
| Ισχύς δικτύου | W | 26 | 50 |
| Τάση φόρτισης μπαταρίας | V (DC) | 18 | 18 |
| Μέγ. ρεύμα φόρτισης μπαταρίας | mA | 1000 | 2000 |
| Χρόνος φόρτισης μπαταρίας (κατά προσέγγιση) | | | |
| PBA 18V 2,0Ah W-B | λεπτά. | 124 | 64 |
| PBA 18V 2,5Ah W-B | λεπτά. | 154 | 79 |
| PBA 18V 4,0Ah W-C | λεπτά. | 244 | 124 |
| Επιτρεπόμενη θερμοκρασία μπαταρίας κατά τη φόρτιση | °C | 0 – 45 | 0 – 45 |
| Βάρος | g | 170 | 210 |
| Κατηγορία προστασίας | | ☐ / II | ☐ / II |
| Κατάλληλες μπαταρίες συστήματος POWER FOR ALL | | PBA 18V | PBA 18V |

EL

8. ΕΞΑΡΤΗΜΑΤΑ/ΑΝΤΑΛΛΑΚΤΙΚΑ

| | | |
|--|--|--|
| Μπαταρία συστήματος GARDENA PBA 18V/45 P4A PBA 18V/72 P4A | Μπαταρία για πρόσθετη αυτονομία ή για αντικατάσταση. | Κωδ. 14903 Κωδ. 14905 |
| Ταχυφορτιστής μπαταρίας GARDENA AL 1830 CV P4A | Μπαταρίες για τη γρήγορη φόρτιση του συστήματος POWER FOR ALL PBA 18V..W-.. | Κωδ. 14901 |
| Σωλήνας προέκτασης GARDENA | Για την προέκταση του τηλεσκοπικού σωλήνα. | Κωδ. 1420 |

9. ΣΕΡΒΙΣ

Βρείτε τα τρέχοντα στοιχεία επικοινωνίας του σέρβις μας στο πίσω εξώφυλλο και στο διαδίκτυο:

- Ελλάδα: <https://www.gardena.com/gr/servis-kai-ypostirixi/symvoules/epikoinonia/>
- Κύπρος: <https://www.gardena.com/cy/servis-kai-ypostirixi/symvoules/epikoinonia/>

KEES VAN DER SPEK
TUIN EN PARKMACHINES * TER AAR

GARDENA Аккумуляторный погружной насос 2000/2 Clear 18V P4A/ Аккумуляторный насос для резервуаров с дождевой водой 2000/2 18V P4A

| | |
|----------------------------------|-----|
| 1. УКАЗАНИЯ ТЕХНИКИ БЕЗОПАСНОСТИ | 159 |
| 2. МОНТАЖ | 162 |
| 3. ЭКСПЛУАТАЦИЯ | 162 |
| 4. ТЕХНИЧЕСКОЕ ОБСЛУЖИВАНИЕ | 165 |
| 5. ХРАНЕНИЕ | 165 |
| 6. УСТРАНЕНИЕ НЕИСПРАВНОСТЕЙ | 166 |
| 7. ТЕХНИЧЕСКИЕ ДАННЫЕ | 167 |
| 8. ПРИНАДЛЕЖНОСТИ/ЗАПАСНЫЕ ЧАСТИ | 168 |
| 9. СЕРВИС | 169 |

Перевод оригинальных инструкций.



Данное изделие может использоваться детьми возрастом от 8 лет и лицами с ограниченными физическими, сенсорными или умственными способностями или с недостаточным опытом и знаниями, если они будут работать под надзором, им будет разъяснен порядок безопасной работы с устройством и связанные с этим опасности. Не допускается игра детей с изделием. Детям не разрешается выполнять

чистку и обслуживание устройства без надзора взрослых. Мы не рекомендуем пользоваться изделием детям младше 16 лет.

Применение в соответствии с назначением:

GARDENA Аккумуляторный насос предназначен для забора воды из таких резервуаров как детский бассейн, бочки для дождевой воды, например, GARDENA бочка для дождевой воды или для полива при помощи пистолета для полива или небольшого дождевателя.

Насос полностью погружной (водонепроницаемое исполнение). (Макс. глубина погружения, см. 7. ТЕХНИЧЕСКИЕ ДАННЫЕ).

Аккумуляторный блок (аккумулятор и аккумуляторный отсек) нельзя окунать.

Изделие не предназначено для продолжительной работы.



ОПАСНО!

Не разрешается откачивать соленую воду, сточные воды, едкие, легко воспламеняемые или взрывоопасные материалы (напр., бензин, керосин, растворители на базе азота), масла, котельное топливо и продукты питания.

1. УКАЗАНИЯ ТЕХНИКИ БЕЗОПАСНОСТИ

ВАЖНО!

Пожалуйста, внимательно прочитайте эту инструкцию по использованию и сохраните ее для чтения в дальнейшем.

Символы на изделии:



Прочитайте инструкцию по эксплуатации.



Не погружайте аккумуляторный блок в воду.



Перед чисткой или техническим обслуживанием снять аккумулятор.



Для зарядного устройства: Если кабель был поврежден или порван, следует немедленно вынуть вилку из розетки.

Общие указания по технике безопасности

Электрическая безопасность для зарядного устройства



ОПАСНО! Поражение электротоком!

Угроза травмирования из-за поражения электротоком.

→ Питание изделия должно производиться через устройство защитного отключения (УЗО) с номинальным током срабатывания не выше 30 мА.

Безопасность эксплуатации

Температура воды не должна превышать 35 °С.

Не разрешается пользоваться насосом, если кто-либо стоит в воде.

Загрязнение жидкости могло возникнуть из-за пролива смазочных материалов.

RU

Защитный выключатель

Защита от работы всухую: Если вода не перекачивается (ток ниже номинального), насос автоматически выключается.

Для обнаружения сухого хода мощность заметно повышается на уровнях 1 и 2 примерно на 1 секунду через каждые 60 секунд.

Если после нескольких попыток всасывания насос не перекачивает воду, вероятно, в шланг попал воздух.

→ Однократно ненадолго запустите насос без шланга.



Защита от блокировки: если мотор заблокирован (ток перегрузки), насос автоматически выключается.

→ Обратитесь в GARDENA сервисный центр.

Автоматическое удаление воздуха: данный насос оснащен воздуховыпускным клапаном для удаления воздушной прослойки, которая может образоваться в насосе. Над типовой табличкой может выступать небольшое количество воды, что является нормальным в процессе работы.

Дополнительные указания по технике безопасности

Указания техники безопасности при работе с аккумуляторами и зарядными устройствами

-  **Внимательно прочитайте все указания техники безопасности и инструкции.**
Несоблюдение этих указаний и инструкций может привести к поражению электрическим током, возгоранию и/или тяжелым травмам.
- **Храните данные инструкции в надежном месте.** Используйте зарядное устройство только в том случае, если вы знакомы со всеми его функциями и можете пользоваться ими без ограничений или получили соответствующие инструкции.
- **Запрещается использовать изделие во взрывоопасных атмосферах.**
- **Следите за детьми во время использования, очистки и технического обслуживания изделия.** Не позволяйте детям играть с зарядным устройством для аккумулятора.
- **Заряжайте только литий-ионные аккумуляторы на 18 В системы POWER FOR ALL типа PBA емкостью не менее 1,5 А·ч (5 и более аккумуляторных элементов).** Напряжение аккумулятора должно соответствовать напряжению зарядки зарядного устройства. Не заряжайте одноразовые аккумуляторы.
В противном случае возникает риск возгорания или взрыва.
-  **Используйте зарядное устройство только в сухом закрытом помещении.**
При попадании воды в зарядное устройство повышается риск поражения электрическим током.
- **Содержите зарядное устройство в чистоте.**
Из-за грязи возникает опасность поражения электрическим током.

→ **Перед использованием всегда проверяйте зарядное устройство, шнур и вилку.** При обнаружении каких-либо повреждений не используйте зарядное устройство. Не вскрывайте зарядное устройство самостоятельно. Ремонт должен выполняться только квалифицированными специалистами с использованием только оригинальных запчастей. Эксплуатация поврежденных зарядного устройства, кабелей, вилок и разъемов повышает риск поражения электрическим током.

→ **Не используйте зарядное устройство на легковоспламеняющихся материалах (например, на бумаге, ткани и т.д.) и в горючих средах.**
Во время зарядки существует опасность возгорания из-за нагрева зарядного устройства.

→ **В случае необходимости замены соединительного кабеля соответствующие работы должны выполняться специалистами компании GARDENA или в официальном сервисном центре GARDENA, чтобы избежать угроз безопасности.**

→ **Данные указания техники безопасности относятся только к литий-ионным аккумуляторам 18 В системы POWER FOR ALL.**

→ **Для зарядки аккумулятора используйте только зарядные устройства, рекомендованные производителем.** Зарядное устройство, которое подходит для аккумуляторов одного типа, при использовании с аккумуляторами других типов может создавать опасность возгорания.

→ **При повреждении или неправильном использовании аккумулятора из него могут выходить пары.** Проверьте, что место хорошо проветривается. В случае недомогания обратитесь за медицинской помощью. Пары могут раздражать дыхательные пути.

→ **Если аккумулятор неисправен, жидкость может вытечь и намочить расположенные рядом предметы.** Проверьте затронутые компоненты. Очистите или замените их при необходимости.

→ **При неправильном использовании или повреждении аккумулятора из него может вытекать легковоспламеняющаяся жидкость:** избегайте контакта с ней. При случайном контакте промойте место соприкосновения водой. При попадании жидкости в глаза обратитесь за медицинской помощью. Вытекший из аккумулятора электролит может привести к раздражению кожи или химическому ожогу.

→ **Используйте аккумулятор только с продукцией партнеров POWER FOR ALL.**
Аккумуляторы 18 В с маркировкой POWER FOR ALL полностью совместимы со следующими изделиями: вся продукция 18 В партнеров POWER FOR ALL.

→ **Соблюдайте рекомендации по использованию аккумуляторов, приведенные в руководстве по эксплуатации вашего изделия.**
Это единственный способ безопасной эксплуатации аккумулятора и устройства и защиты аккумуляторов от опасной перегрузки.

- Заряжайте аккумуляторы только с помощью зарядных устройств, рекомендованных производителем или партнерами POWER FOR ALL.

Зарядное устройство, предназначенное для определенного типа аккумуляторов, представляет опасность возгорания при использовании с другими аккумуляторами (тип аккумулятора: РВА 18 В и т.д./ Совместимые зарядные устройства: AL 18 и т.д.).

- Аккумулятор поставляется частично заряженным.

Перед первым использованием полностью зарядите аккумулятор с помощью зарядного устройства, чтобы сохранить его полную емкость.

- Храните аккумуляторы в недоступном для детей месте.
- Не вскрывайте аккумулятор. Существует опасность короткого замыкания.

- Не допускайте короткого замыкания аккумулятора. Когда аккумулятор не используется, храните его вдали от скрепок, монет, ключей, гвоздей, винтов и других мелких металлических предметов, которые могут замкнуть контакты аккумулятора.

Замыкание клемм аккумулятора может привести к ожогам или возгоранию.

- После работы контакты аккумулятора могут быть горячими. При снятии аккумулятора помните о горячих контактах.

- Аккумулятор может быть поврежден острыми предметами, такими как гвозди или отвертки, либо под воздействием внешней нагрузки.

Может произойти внутреннее короткое замыкание, которое приведет к возгоранию, задымлению, взрыву или перегреву аккумулятора.

- Никогда не выполняйте обслуживание и ремонт поврежденных аккумуляторов.

Все работы по техническому обслуживанию аккумуляторов должны выполняться только производителем или специалистами официальных сервисных центров.

-  Обеспечьте защиту аккумулятора от воздействия тепла (в том числе от продолжительного воздействия солнечных лучей), огня, грязи, воды и влаги.

Существует опасность взрыва и короткого замыкания.

- Используйте и храните аккумулятор только при температуре окружающей среды от -20 до $+50$ °C.

Например, не оставляйте аккумулятор в автомобиле летом. При температуре <0 °C производительность может снизиться в зависимости от изделия.

- Заряжайте аккумулятор только при температуре окружающей среды от 0 до $+35$ °C.

Зарядка при температуре вне допустимого диапазона может привести к повреждению аккумулятора и повышению риска возгорания.

- После использования дайте аккумулятору остыть в течение не менее 30 минут, прежде чем начать зарядку или убрать его на хранение.

Электрическая безопасность



ОПАСНО! Остановка сердца!

Это изделие создает во время работы электромагнитное поле. В определенных обстоятельствах это поле может повлиять на функционирование активных или пассивных медицинских имплантатов. Во избежание опасности возникновения ситуаций, которые могут привести к тяжелым или смертельным травмам, лица, пользующиеся медицинскими имплантатами, перед использованием этого изделия должны проконсультироваться со своим врачом и изготовителем имплантата.

Регулярно проверяйте состояние кабеля подключения.

Перед использованием всегда проводить визуальный осмотр насоса.

Неисправный насос использоваться не должен. При обнаружении повреждений проверяйте насос только в сервисном центре GARDENA.

Защищайте контакты аккумулятора от влаги.

Личная безопасность



ОПАСНО! Опасность задохнуться!

Мелкие детали могут быть легко проглочены. Из-за полиэтиленового пакета для маленьких детей существует опасность задохнуться. Во время монтажа не подпускайте близко маленьких детей.

Погружайте насос в воду, прикрепив трос к проушине. Таким же образом вытягивайте насос наверх.

Арт. 14602: в качестве альтернативы насос может быть погружен/поднят при помощи телескопической трубы.

Соблюдайте минимальный уровень воды согласно техническим характеристикам.

Не давать насосу работать более 10 минут при закрытой напорной стороне (например, закрытый регулировочный вентиль).

Не работайте с изделием, будучи в состоянии усталости, а также под влиянием наркотиков, алкоголя или медикаментов. Малейшая неосторожность в процессе работы может привести к тяжелым травмам.

Насос можно разбирать только до поставляемого состояния (единственное исключение: фильтр и опорная стойка).

Если перекачивалась загрязненная вода, опорную стойку и фильтр можно отсоединить только приложив значительное усилие, воздуховыпускной клапан может быть заклинен.

→ В случае необходимости освободите воздуховыпускной клапан сжатым воздухом или проволокой.

2. МОНТАЖ



ОПАСНО! Опасность получения травмы!
Опасность получения травм при непреднамеренном запуске изделия.

→ Снимайте аккумулятор перед монтажом изделия.

Подключение шланга (арт. 14600):

Шланг можно подключить к патрубку насоса ① с помощью присоединительного nipples ② [19 мм (3/4")/25 мм (1")] или соединительной системы GARDENA [13 мм (1/2")/15 мм (5/8")/19 мм (3/4")].

Присоединение шланга к nipples

[Рис. А1/А2/А3]:

При использовании шланга диаметром 25 мм (1") насос развивает максимальную производительность.

Шланги 25 мм (1") и 19 мм (3/4"), которые присоединяются через nipples ②, необходимо закрепить, например, при помощи хомута фирмы GARDENA, арт. 7192/7191.

| Диаметр шланга | 25 мм (1") | 19 мм (3/4") |
|-----------------------------------|---------------------|---------------------|
| GARDENA Шланговый хомут [Рис. А1] | арт. 7192 [Рис. А2] | арт. 7191 [Рис. А3] |

| Шланговое соединение | Отделить nipples по ③ | Не отделять nipples |
|----------------------|-----------------------|---------------------|
|----------------------|-----------------------|---------------------|

1. Навинтите присоединительный nipples ② с уплотнителем ④ на патрубок насоса ① (при 25 мм (1") шлангах отсоединить перед этим присоединительный nipples ② в ③).
2. Наденьте шланг на присоединительный nipples ② и закрепите его посредством, например, GARDENA хомута арт. 7192/7191.

Присоединение шлангов через систему вставок GARDENA [Рис. А4]:

При помощи системы вставок фирмы GARDENA можно присоединять шланги 19 мм (3/4")/15 мм (5/8") и 13 мм (1/2").

| Диаметр шланга | Подключение к насосу |
|----------------|--|
| 13 мм (1/2") | Набор для подключения к насосу GARDENA арт. 1750 |
| 15 мм (5/8") | Набор для подключения к насосу GARDENA арт. 1750 |
| 19 мм (3/4") | Набор для подключения к насосу GARDENA арт. 1752 |

→ Подключите шланг посредством соответствующей GARDENA соединительной системы.

Подключение телескопической трубы (арт. 14602) [Рис. А5]:

Для подсоединения садового шланга мы рекомендуем использовать **разъем для шланга GARDENA**:

- Арт. 18215: для диаметра 13 мм (1/2") и 15 мм (5/8") и
- Арт. 18216: для диаметра 19 мм (3/4"). При использовании шлангов на 19 мм (3/4") достигается максимальная производительность насоса.

Длина телескопической трубы регулируется в пределах от 57 до 77 см. Телескопическую трубу можно несколько раз удлинить на 21 см с помощью GARDENA удлинительной трубы арт. 1420.

1. Навинтите телескопическую трубу ③ на патрубок насоса ①. При этом обратите внимание, чтобы плоский уплотнитель ④ находился в соединительной резьбе ⑤ телескопической трубы ③.
2. Ослабьте зажимную втулку ⑥ телескопической трубы ③.
3. Установите необходимую длину телескопической трубы ③.
4. Затяните зажимную втулку ⑥.

Телескопическая труба ③ оснащена GARDENA запорным вентиляем ⑦. Запорный вентиль ⑦ также может быть использован для тонкой регулировки мощности насоса.

3. ЭКСПЛУАТАЦИЯ



ОПАСНО! Опасность получения травмы!
Опасность получения травм при непреднамеренном запуске изделия.

→ Снимайте аккумулятор перед настройкой или транспортировкой изделия.

Зарядка аккумулятора [Рис. О1/О2/О3]:



ВНИМАНИЕ!

→ Учитывайте сетевое напряжение! Напряжение источника тока должно соответствовать данным на фирменной табличке зарядного устройства.

В состав поставки GARDENA аккумуляторных насосов арт. 14600-20/-61 и 14602-20/-61 входят один аккумулятор и одно зарядное устройство.

Благодаря продуманной процедуре зарядки автоматически определяется уровень заряда аккумулятора и в зависимости от температуры и напряжения аккумулятора зарядка производится с оптимальной на данный момент силой тока.

За счет этого аккумулятор сохраняется и, оставленный в зарядном устройстве, всегда заряжается до максимального уровня.

1. Откройте крышку ⑧.
2. Нажмите кнопку разблокировки ④ и выньте аккумулятор ⑥ из аккумуляторного отсека ①.

3. Подключите зарядное устройство аккумулятора ③ в сетевую розетку.
4. Надвиньте зарядное устройство ③ на аккумулятор ②.

Когда индикатор зарядки аккумулятора ② на зарядном устройстве мигает зеленым цветом, аккумулятор заряжается.

Когда индикатор зарядки аккумулятора ② на зарядном устройстве непрерывно светится зеленым цветом, аккумулятор полностью заряжен (Время зарядки, см. 7. ТЕХНИЧЕСКИЕ ДАННЫЕ).

5. Во время зарядки регулярно проверяйте уровень зарядки.
6. Когда аккумулятор ② полностью зарядился, вы можете отсоединить аккумулятор ② от зарядного устройства ③.

Значение элементов индикации:

Индикатор на зарядном устройстве [Рис. О3]:

Мигающий свет индикатора зарядки аккумулятора ② 0 процессе зарядки сигнализирует **мигание индикатора зарядки аккумулятора ②**.



Указание: Процесс зарядки возможен лишь при условии, что температура аккумулятора находится в допустимом диапазоне температур зарядки см. 7. ТЕХНИЧЕСКИЕ ДАННЫЕ.

Непрерывное свечение индикатора зарядки аккумулятора ②



Непрерывное свечение индикатора зарядки аккумулятора ② сигнализирует о том, что аккумулятор полностью заряжен **или** что температура аккумулятора находится за пределами допустимого диапазона температур зарядки и поэтому он не может быть заряжен. Как только температура окажется в допустимом диапазоне температур, аккумулятор заряжается.

Без вставленного аккумулятора **непрерывное свечение индикатора зарядки аккумулятора ②** сигнализирует о том, что сетевая вилка вставлена в розетку и зарядное устройство готово к работе.

Индикатор уровня зарядки аккумулятора на изделии [Рис. О1/О4]:

После запуска изделия активизируется индикатор уровня заряда аккумулятора [①, ② и ③].

| Уровень зарядки аккумулятора | Индикатор уровня зарядки аккумулятора |
|------------------------------|---------------------------------------|
| Заряжено на 67 – 100 % | ①, ② и ③ светятся зеленым цветом |
| Заряжено на 34 – 66 % | ① и ② светятся зеленым цветом |
| Заряжено на 11 – 33 % | ① светится зеленым цветом |
| Заряжено на 0 – 10 % | ① мигает зеленым цветом |

Если светодиод ① мигает зеленым цветом, необходимо зарядить аккумулятор.

Если светодиод ① мигает или светится, см. 6. УСТРАНЕНИЕ НЕИСПРАВНОСТЕЙ.

Пульт [Рис. О4]:

Кнопка Вкл/Выкл ⑤:

→ Нажмите кнопку Вкл/Выкл ⑤ на пульте.
Насос запускается на предварительно выбранном уровне производительности.

После включения насоса **индикатор уровня заряда аккумулятора ①, ②, ③** с зелеными светодиодами активируется.

④ Уровни производительности (кнопка Flow)/ функция таймера:

Насос имеет 3 уровня производительности, которые могут последовательно включаться **кнопкой Flow**. Для этого кнопку Flow следует кратковременно (ок. 0,5 сек.) нажать.

В соответствии с установленным уровнем производительности **светодиоды ①, ②, ③ мигают синим цветом** в течение 5 секунд.

При нажатии на кнопку Flow в течение 3 секунд вызывается функция таймера.

Уровни мощности:

Mode 1 [① светится синим цветом]:
мощность насоса: макс. 1100 л/ч – макс. 0,4 бар

Время работы аккумулятора: около 70 минут (с аккумулятором 2,5 Ач).

Идеально подходит для удаления воды при помощи коротких шлангов, удаления воды с пленки, наполнения леек или полива нежных растений.

Mode 2 [① и ② светятся синим цветом]:
мощность насоса: макс. 1700 л/ч – макс. 1,3 бар

Время работы аккумулятора: около 35 минут (с аккумулятором 2,5 Ач).

Идеально подходит для удаления воды при помощи длинных шлангов, полива с поливочной насадкой.

Mode 3 [①, ② и ③ светятся синим цветом]:
мощность насоса: макс. 2000 л/ч – макс. 2,0 бар

Время работы аккумулятора: около 18 минут (с аккумулятором 2,5 Ач).

Идеально подходит для удаления воды с перепадами высот или с длинными шлангами, полива с пистолетом для полива или дождевателем, чистки или снабжения садового душа.

1. Нажмите **кнопку Flow ④** на панели управления.
Текущий уровень производительности показывается в течение 5 секунд.

2. Нажимайте **кнопку Flow ④** на панели управления, пока не отобразится требуемый уровень производительности.

В зависимости от окружающих условий (например, прямой солнечный свет), насос может активировать защиту от перегрева. После этого перед повторным началом работы может потребоваться короткая фаза охлаждения.

Функция таймера:

С помощью функции таймера можно автоматически выключать насос через 5, 10 или 15 минут.

Индикация при выборе времени таймера:

Ⓛ поперечно мигает зеленым и синим цветом Таймер на 5 минут

Ⓛ и Ⓜ поперечно мигают зеленым и синим цветом Таймер на 10 минут

Ⓛ, Ⓜ и Ⓝ поперечно мигают зеленым и синим цветом Таймер на 15 минут

1. Удерживайте **кнопку Flow** Ⓜ нажатой 3 секунды. Светодиод Ⓛ поперечно мигает зеленым и синим цветом.

2. Нажимайте **кнопку Flow** Ⓜ на панели управления, пока не будет выведено требуемое время таймера.

Если в течение 5 секунд не будет нажата ни одна кнопка, запускается функция таймера. Насос работает в соответствии с выбранным временем таймера, а затем автоматически выключается.

Индикация после запуска функции таймера:

| Время таймера 15 мин. | Время таймера 10 мин. | Время таймера 5 мин. | Индикация таймера на синем светодиоде |
|--------------------------|--------------------------|-------------------------|---------------------------------------|
| Примерно 15 – 10 мин. | Примерно 10 – 7 мин. | Примерно 5 – 3 мин. | Ⓛ, Ⓜ и Ⓝ гаснут друг за другом |
| Примерно 10 – 5 мин. | Примерно 7 – 3 мин. | Примерно 3 – 1 мин. | Ⓛ и Ⓜ гаснут друг за другом |
| Примерно 5 – 0 мин. | Примерно 3 – 0 мин. | Примерно 1 – 0 мин. | Ⓛ гаснет |

Последние 5 секунд синий светодиод Ⓛ быстро мигает.

После запуска функции таймера сначала 5 раз на синем светодиоде отображается время таймера, а затем 1 раз на зеленом светодиоде в течение одной секунды отображается уровень заряда аккумуляторной батареи.

Указания:

Функцию таймера можно в любое время прервать, нажав **кнопку Вкл/Выкл**.

Если аккумулятор разрядится во время выполнения функции таймера, насос выключается досрочно.

Применение:



ВНИМАНИЕ! Разрушение аккумулятора!

Аккумуляторный блок будет разрушен, если погрузить его в воду.

→ Не погружайте аккумуляторный блок в воду.

Соблюдайте минимальный уровень воды (см. 7. ТЕХНИЧЕСКИЕ ДАННЫЕ).

Применение в не глубоких емкостях [Рис. O5]:

Арт. 14600: Насос оснащен коннектором для шланга, который обеспечивает высокую пропускную способность.

Арт. 14602: В случае если насос для резервуаров с дождевой водой используется в плоских резервуарах, например, для откачки воды из детского бас-

сейна, телескопическую трубу можно снять и заменить **штуцером GARDENA 33,3 мм (G1) арт. 18202**.

1. Установите аккумуляторный блок Ⓛ в защищенном от воды месте.

2. Поставьте насос в резервуар.

3. Запустите насос.

Неглубокая откачка [Рис. O6]:

При обычном режиме эксплуатации (с опорной стойкой Ⓞ) высота остаточного уровня воды будет составлять около 25 мм. При неглубокой откачке (без опорной стойки Ⓞ) высота остаточного уровня воды будет составлять около 5 мм.

1. Покрутите опорную стойку Ⓞ против часовой стрелки и отсоедините опорную стойку Ⓞ (байонетный замок).

2. Убедитесь, что фильтр Ⓢ вставлен правильно.

3. Для повторной установки опорной стойки, см. 4. ТЕХНИЧЕСКОЕ ОБСЛУЖИВАНИЕ.

Насос нельзя эксплуатировать без фильтра Ⓢ.

Откачка воды из резервуара [Рис. O7]:

Для арт. 14602: Длину телескопической трубы Ⓞ нужно выставить такой, чтобы насос не касался дна. Тогда не будет откачиваться грязь со дна резервуара.

Во избежание излишнего загрязнения насос должен висеть примерно в 10 см над дном емкости.

1. Откройте зажим на аккумуляторном отсеке Ⓛ.

2. Повесьте аккумуляторный блок Ⓛ **снаружи**, сбоку на резервуар или поставьте его на подходящее, защищенное от затопления место.

3. **Для арт. 14600:** опустите насос в резервуар при помощи троса (не подвешивать за кабель).

Для арт. 14602: опустите насос в резервуар при помощи телескопической трубы Ⓞ.

4. Запустите насос.

Запустить насос [Рис. O1/O4]:

Запуск:

1. Откройте крышку Ⓞ.

2. Вставьте аккумулятор Ⓛ в аккумуляторный отсек Ⓛ до щелчка фиксатора.

3. Закройте крышку Ⓞ так, чтобы она ощутимо защелкнулась.

Убедитесь, что крышка Ⓞ аккумуляторного отсека полностью закрыта.

4. Нажмите на панели управления Ⓟ на **кнопку Вкл/Выкл** Ⓞ.

Насос запускается и индикатор уровня заряда аккумулятора активируется.

УКАЗАНИЯ:

В зависимости от длины шланга и способа его прокладки может пройти какое-то время, пока насос начнет подавать воду.

Если после нескольких попыток всасывания насос не перекачивает воду, вероятно, в шланг попал воздух.

→ Однократно ненадолго запустите насос без шланга.

Остановка:

1. Нажмите на панели управления **Ⓟ** на кнопку **Вкл/Выкл** **Ⓢ**.
Насос остановится.

2. Нажмите кнопку разблокировки **Ⓐ** и выньте аккумулятор **Ⓑ** из аккумуляторного отсека **Ⓓ**.

4. ТЕХНИЧЕСКОЕ ОБСЛУЖИВАНИЕ



ОПАСНО! Опасность получения травмы!
Опасность получения травм при непреднамеренном запуске изделия.

→ Снимайте аккумулятор перед техническим обслуживанием изделия.

Чистка насоса:



ОПАСНО! Опасность получения травмы!
Опасность травмирования и риск повреждения изделия.

- Не разрешается очищать изделие под струей воды (в особенности под высоким давлением).
- Не производите чистку с помощью химикатов, в том числе бензина или растворителей. Некоторые вещества могут разрушить важные пластмассовые детали.

→ Очистите насос посредством влажной ткани.

Очистка фильтра [Рис. M1/M2/M3]:

Для обеспечения длительной безотказной эксплуатации необходимо регулярно очищать фильтр **Ⓣ**. Очистку фильтра необходимо производить сразу после перекачки загрязненной воды.

1. Покрутите опорную стойку **Ⓢ** против часовой стрелки и отсоедините опорную стойку **Ⓢ** (байонетный замок).

2. Поверните фильтр **Ⓣ** по часовой стрелке и снимите фильтр **Ⓣ** (байонетный замок).
3. Промойте фильтр **Ⓣ** и опорную стойку **Ⓢ** под проточной водой.
4. Вставьте фильтр **Ⓣ** в насос таким образом, чтобы штрихи **ⓐ1**/ⓐ2 совпали.
5. Поверните фильтр **Ⓣ** против часовой стрелки (байонетный замок).
6. Вставьте опорную стойку **Ⓢ** в насос таким образом, чтобы полоски **ⓐ1**/ⓐ3 совпали.
7. Поверните опорную стойку по часовой стрелке (байонетный замок).

Насос нельзя эксплуатировать без фильтра **Ⓣ.**

Чистка аккумулятора и зарядного устройства аккумулятора:

Перед подключением зарядного устройства аккумулятора убедитесь, что поверхности и контакты аккумулятора и зарядного устройства аккумулятора чистые и сухие.

Не пользуйтесь проточной водой.

→ **Зарядное устройство аккумулятора:** Очищайте контакты и пластмассовые детали мягкой сухой салфеткой.

→ **Аккумулятор:** Время от времени очищайте мягкой, чистой и сухой ветошью вентиляционные щели и подводы аккумулятора.

5. ХРАНЕНИЕ

Вывод из эксплуатации [Рис. S1]:

Изделие необходимо хранить в недоступном для детей месте.

1. Снимите аккумулятор.
2. Зарядите аккумулятор.
3. Переверните насос, чтобы смогли вытечь остатки воды.
4. Очистите насос, аккумуляторный отсек, аккумулятор и зарядное устройство (см. 4. ТЕХНИЧЕСКОЕ ОБСЛУЖИВАНИЕ).
5. Для экономии места при хранении, сложите зажим **Ⓣ** и вставьте аккумуляторный отсек сверху в предусмотренное для этого крепление на насосе.
6. Храните насос, аккумулятор и зарядное устройство в сухом, закрытом и защищенном от мороза месте.

Утилизация изделия:

(согласно Директиве 2012/19/EU / S.I. 2013 № 3113)



Не допускается выбрасывать изделие с обычным бытовым мусором. Его необходимо утилизировать в соответствии с действующими местными предписаниями по защите окружающей среды.

ВАЖНО!

→ Утилизируйте изделие через местный пункт приемки вторсырья.

Утилизация аккумулятора:



GARDENA аккумулятор представляет собой литий-ионную батарею, которая по истечению срока службы должна утилизироваться отдельно от обычного бытового мусора.

ВАЖНО!

→ Утилизируйте аккумуляторы через местный пункт приемки вторсырья.

1. Полностью разрядите литий-ионные батареи (обратитесь в GARDENA сервисный центр).

2. Защищайте контакты литий-ионных батарей от короткого замыкания.

3. Надлежащим образом утилизируйте литий-ионные батареи.

6. УСТРАНЕНИЕ НЕИСПРАВНОСТЕЙ



ОПАСНО! Опасность получения травмы!

Опасность получения травм при непреднамеренном запуске изделия.

→ Снимайте аккумулятор перед устранением неисправностей в изделии.

| Проблема | Возможная причина | Устранение |
|--|---|--|
| Насос работает, но нет подачи воды | Нет свободного выхода воздуха, т.к. заперт нагнетательный трубопровод. (Распутайте возможно скрутившийся напорный шланг.) | → Откройте напорную линию. (например, запорный вентиль, устройства для дозирования). |
| | Воздушная подушка во всасывающем основании. | → Подождите макс. 60 секунд пока насос самостоятельно не удалит воздух; при необходимости несколько раз включите и выключите его. Если это не помогло, кратковременно запустите насос в воде без шланга. |
| | Засорилась опорная стойка/фильтр. | → Очистите опорную стойку/фильтр. |
| Насос работает, но производительность внезапно снижается | Уровень воды при включении ниже минимального. | → Погрузите насос глубже. |
| Насос работает, но производительность внезапно снижается | Засорилась опорная стойка/фильтр. | → Очистите опорную стойку/фильтр. |
| Насос не запускается или останавливается. Светодиод  мигает зеленым цветом [Рис. O4] | Аккумулятор разряжен. | → Зарядите аккумулятор. |
| Насос не запускается или останавливается. Светодиод  светится красным цветом [Рис. O4] | Температура аккумулятора вне допустимого диапазона. | → Дождитесь, пока температура аккумулятора снова окажется между 0 °C и +45 °C. |
| | Сработала защита от сухого хода. | → Погрузите насос глубже. |
| | Перегрев панели управления. | → Дайте панели управления остыть (например, уберите с солнца). |
| | Воздух в шланге. | → Однократно ненадолго запустите насос без шланга. |
| | Вода попала в аккумулятор. | → Просушите аккумулятор в защищенном месте. |
| | Между контактами в аккумуляторном отсеке имеются капли воды или влага. | → Сухой тряпкой удалите капли воды/влагу. |
| | Мотор заблокирован. | → Обратитесь в GARDENA Сервисный центр. |

RU

| Проблема | Возможная причина | Устранение |
|---|--|--|
| Насос не запускается или останавливается. Светодиод Ошибка  мигает красным цветом [Рис. О4] | Изделие неисправно. | → Обратитесь в GARDENA Сервисный центр. |
| Насос не запускается или останавливается. Светодиод Ошибка  не светится [Рис. О4] | Аккумулятор вставлен в аккумуляторное гнездо не полностью. | → Вставьте аккумулятор в аккумуляторное гнездо полностью до щелчка фиксатора. |
| | Аккумулятор неисправен. | → Замените аккумулятор. |
| | Изделие неисправно. | → Обратитесь в GARDENA Сервисный центр. |
| Процесс зарядки невозможен. Индикатор зарядки аккумулятора  непрерывно светится [Рис. О3] | Аккумулятор не установлен (правильно). | → Правильно установите аккумулятор в зарядное устройство. |
| | Контакты аккумулятора загрязнены. | → Очистите контакты аккумулятора (например, несколько раз вставив и вынув аккумулятор. В случае необходимости замените аккумулятор). |
| | Температура аккумулятора вне допустимого диапазона температур зарядки. | → Дождитесь, пока температура аккумулятора снова окажется между 0 °C и +45 °C. |
| | Аккумулятор неисправен. | → Замените аккумулятор. |
| Индикатор зарядки аккумулятора  не светится [Рис. О3] | Сетевая вилка зарядного устройства не вставлена (правильно). | → (Полностью) вставьте сетевую вилку в розетку. |
| | Розетка, сетевая кабель или зарядное устройство неисправно. | → Проверьте сетевое напряжение. При необходимости отдайте зарядное устройство на проверку авторизованному торговому представителю или в GARDENA сервисный центр. |



УКАЗАНИЕ: в случае других неисправностей, пожалуйста, обращайтесь в свой GARDENA сервисный центр. Ремонт разрешается производить только в GARDENA сервисных центрах, а также у дилеров, авторизованных в GARDENA.

RU

7. ТЕХНИЧЕСКИЕ ДАННЫЕ

| Аккумуляторный насос | Ед.изм. | Значение (арт. 14600) | Значение (арт. 14602) |
|---|---------|-----------------------|-----------------------|
| Макс. производительность | л/ч | 2000 | 2000 |
| Макс. давление | бар | 2,0 | 2,0 |
| Макс. высота нагнетания | м | 20 | 20 |
| Макс. глубина погружения | м | 1,8 | 1,8 |
| Макс. температура перекачиваемой жидкости | °C | 35 | 35 |
| Мин. уровень воды при эксплуатации с опорной стойкой/ без опорной стойки (примерно) | мм | 50 / 25 | 50 / 25 |
| Остаточный уровень воды с опорной стойкой/ без опорной стойки (примерно) | мм | 25 / 5 | 25 / 5 |
| Вес (без аккумулятора) | кг | 1,8 | 2,2 |

| Системный аккумулятор | Ед.изм. | Значение (PBA 18V 2,5Ah W-B) | |
|---|----------------|---|--|
| Напряжение аккумулятора | В (пост.) | 18 | |
| Емкость аккумулятора | Ач | 2,5 | |
| Количество ячеек (Li-Ion) | | 5 | |
| Подходящие зарядные устройства аккумуляторов системы POWER FOR ALL | | AL 1810 CV / AL 1815 CV / AL 18V-20 / AL 1830 CV / AL 1880 CV / AL 18V-44 | |

| Зарядное устройство аккумулятора | Ед.изм. | Значение (AL 1810 CV) | Значение (AL 18V-20) |
|--|----------------|------------------------------|-----------------------------|
| Напряжение | В (пер.) | 220 – 240 | 220 – 240 |
| Частота сети | Гц | 50 – 60 | 50 – 60 |
| Номинальная мощность | Вт | 26 | 50 |
| Напряжение зарядки аккумулятора | В (пост.) | 18 | 18 |
| Макс. ток зарядки аккумулятора | мА | 1000 | 2000 |
| Время зарядки аккумулятора (примерно) | | | |
| PBA 18V 2,0Ah W-B | мин | 124 | 64 |
| PBA 18V 2,5Ah W-B | мин | 154 | 79 |
| PBA 18V 4,0Ah W-C | мин | 244 | 124 |
| Допустимая температура аккумулятора во время зарядки | °C | 0 – 45 | 0 – 45 |
| Вес | г | 170 | 210 |
| Класс защиты | | □/ II | □/ II |
| Подходящие аккумуляторы системы POWER FOR ALL | | PBA 18V | PBA 18V |

RU

8. ПРИНАДЛЕЖНОСТИ/ЗАПАСНЫЕ ЧАСТИ

| | | |
|--|--|--|
| GARDENA Системный аккумулятор PBA 18V/45 P4A PBA 18V/72 P4A | Аккумулятор для дополнительной работы или на замену. | арт. 14903 арт. 14905 |
| GARDENA Зарядное устройство для быстрой зарядки аккумулятора AL 1830 CV P4A | Для быстрой зарядки аккумулятора системы POWER FOR ALL PBA 18V..W-.. | арт. 14901 |
| GARDENA Удлинительная труба | Для удлинения телескопической трубы. | арт. 1420 |

9. СЕРВИС

Актуальные контактные данные нашего сервиса приведены на оборотной стороне этого руководства и на сайте:

- <https://www.gardena.com/int/support/advice/contact/>

Инструкции производителя для Российской Федерации

Изготовитель: GARDENA Germany AB,
PO Box 7454, S-103 92 Stockholm, Sweden
Страна изготовления указана на товаре.

Официальный импортер на территорию России:

ООО «Хускварна»,
141400, Московская область, г. Химки,
ул. Ленинградская, владение 39, строение 6,
помещение № OB02_04



Серийный номер: 2011A

| | | |
|-------------|---------------|---------------------------------|
| 20* | 11 | A |
| Год выпуска | месяц выпуска | 1-й серии (индекс производства) |

* Последние две цифры года выпуска 2020 (третий и четвертый знак).

KEES VAN DER SPEK
TUIN EN PARKMACHINES ★ TER AAR

RU

GARDENA Akumulatorska potopna črpalka 2000/2 Clear 18V P4A/ Akumulatorska črpalka za sod z deževnico 2000/2 18V P4A

| | |
|---------------------------|-----|
| 1. VARNOSTNI NAPOTKI | 170 |
| 2. MONTAŽA | 172 |
| 3. UPORABA | 173 |
| 4. VZDRŽEVANJE | 175 |
| 5. SHRANJEVANJE | 175 |
| 6. ODPRAVLJANJE NAPAK | 176 |
| 7. TEHNIČNI PODATKI | 177 |
| 8. PRIBOR/NADOMESTNI DELI | 178 |
| 9. SERVIS | 178 |

Prevod izvirmih navodil.



Otroci od 8 let starosti naprej ter osebe z omejenimi fizičnimi, zaznavnimi ali duševnimi sposobnostmi ali s pomanjkljivimi izkušnjami ter znanjem ta izdelek smejo uporabljati le, če jih pri tem nekdo nadzoruje ali so dobili navodila o varni uporabi izdelka in razumejo nevarnosti, ki izhajajo iz njene uporabe. Otroci se ne smejo igrati z izdelkom. Otroci ne

smejo izvajati čiščenja in vzdrževanja v obsegu za uporabnike, če pri tem niso pod nadzorom.

Uporabo izdelka priporočamo šele pri mladostnikih od starosti 16 let naprej.

Predvidena uporaba:

GARDENA akumulatorska črpalka je predvidena za črpanje vode iz posod kot na primer otroški bazenčki, iz sodov z deževnico, npr. iz GARDENA zbiralnika deževnice, ali za zalivanje z razpršilnikom ali manjšim zalivalnikom.

Črpalke so vodotesne in jih lahko popolnoma potopite v vodo (max. globina potapljanja glejte pod 7. TEHNIČNI PODATKI).

Akumulatorske enote (akumulatorja in posode za akumulator) ni dovoljeno potopiti v vodo.

Izdelek ni primeren za trajno delovanje.



NEVARNOST!

Črpanje jedkih ter lahko vnetljivih ali eksplozivnih tekočin (npr. bencina, petroleja, nitro razredčila, masti, olja in življenskih potrebščin ni dovoljeno.

1. VARNOSTNI NAPOTKI

POMEMBNO!

Skrbno preberite navodila za uporabo in jih shranite za poznejše branje.

Simboli na izdelku:



Preberite navodila za uporabo.



Akumulatorske enote ne potopite v vodo.



Pred čiščenjem ali vzdrževanjem odstranite akumulator.



Za polnilnik: Če je prišlo do poškodbe ali prereza napeljave, vtič takoj ločite od električnega omrežja.

Spolni varnostni napotki

Električna varnost za polnilnik



NEVARNOST! Električni udar!

Nevarnost telesnih poškodb zaradi električnega udara.

→ Napajanje izdelka z električnim tokom mora potekati s pomočjo FI-stikal (RCD) z nazivnim diferencialnim tokom največ 30 mA.

Varen način delovanja

Temperatura vode ne sme preseči 35 °C.

Črpalke ni dovoljeno uporabljati, če so v vodi osebe.

Zaradi izstopanja maziv bi lahko prišlo do onesaženja tekočine.

Zaščitno stikalor

Zaščita pred tokom na suho: ko se voda na črpa (prenizek tok), se črpalka samodejno izklopi.

Za zaznavanje suhega teka, se moč pri nivojih 1 in 2 na vsakih približno 60 sekund občutno poveča za približno 1 sekundo.

Če črpalka po več poskusih črpanja ne črpa vode, je v globki cevi verjetno prisoten zrak.

→ Črpalke brez gibke cevi enkrat na kratko zaženite v vodi.



Zaščita v primeru blokade: ko motor zablokira (previsok tok), se črpalka samodejno izklopi.

→ Obrnite se na servis GARDENA.

Samodejno prezračevanje: ta črpalka je opremljena s prezračevalnim ventilom, ki odpravi morebiti prisoten zrak v črpalki. Zaradi te funkcije lahko nad tipsko ploščico uide majhna količina vode.

Dodatni varnostni napotki

Varnostna opozorila za akumulatorske baterije in polnilnike akumulatorskih baterij

-  **Preberite vsa varnostna opozorila in navodila.**
 *Neupoštevanje opozoril in navodil lahko povzroči električni udar, požar in/ali težko telesno poškodbo.*
- **Ta navodila hranite na varnem mestu.**
Polnilnik akumulatorske baterije uporabljajte, samo če ste seznanjeni z vsemi njegovimi funkcijami in jih znate uporabljati brez omejitev oziroma ste prejeli ustrezna navodila.
- **Izdelka ne uporabljajte v eksplozivnem ozračju.**
- **Med uporabo, čiščenjem in vzdrževanjem izdelka naj bodo otroci pod nadzorom.** Tako boste preprečili, da bi se otroci igrali s polnilnikom akumulatorske baterije.
- **Polnite samo litij-ionske akumulatorje tipa PBA 18V sistema POWER FOR ALL od kapacitete 1,5 Ah naprej (od 5 akumulatorskih celic). Napečnost baterije se mora ujemati s polnilno napečnostjo polnilnika akumulatorske baterije. Ne polnite baterij za enkratno uporabo.** V nasprotnem primeru lahko pride do požara in eksplozije.
-  **Polnilnik akumulatorskih baterij uporabljajte samo v zaprtih, suhih prostorih.**
Vstop vode v polnilnik akumulatorske baterije poveča nevarnost električnega udara.
- **Polnilnik akumulatorske baterije redno čistite.**
Umazanija predstavlja nevarnost električnega udara.
- **Pred uporabo vedno preverite polnilnik akumulatorske baterije, vključno s kablom in vtičem.** Če opazite poškodbe, ne uporabljajte polnilnika akumulatorske baterije. Polnilnika akumulatorske baterije ne odpirajte sami. Vsa popravila naj izvede samo usposobljeno osebje z originalnimi nadomestnimi deli. Poškodovani polnilniki akumulatorske baterije, kabl in vtiči povečujejo nevarnost električnega udara.
- **Ne uporabljajte polnilnika akumulatorske baterije na lahko vnetljivi površini (npr. papirju, tekstilu, ipd.) ali v vnetljivih okoljih.** Obstaja nevarnost požara zaradi segrevanja polnilnika akumulatorske baterije med polnjenjem.
- **Če je treba zamenjati priključni kabel, mora to opraviti družba GARDENA ali pooblaščen servisni center za stroje GARDENA, s čimer se izognete varnostnim tveganjem.**
- **Ta varnostna opozorila veljajo samo za 18 V akumulatorske litij-ionske baterije sistema POWER FOR ALL.**
- **Akumulatorske baterije polnite samo s polnilnikom akumulatorske baterije, ki ga priporoča proizvajalec.** Polnilnik akumulatorske baterije, ki je primeren za eno vrsto akumulatorskih baterij, lahko ob uporabi z drugimi akumulatorskimi baterijami povzroči nevarnost za nastanek požara.

- **Če je akumulator poškodovan ali ob njegovi neustrezni uporabi, lahko iz njega izhajajo hlapi.** Zagotovite, da je prostor dobro prezračevan in poiščite zdravniško pomoč, če opazite kakršnekoli neželene učinke. Hlapi lahko dražijo dihalne poti.
- **Če je akumulatorska baterija pokvarjena, lahko iz nje izteka tekočina in zmочи predmete v okolici.** Preglejte prizadete dele. Očistite jih in jih po potrebi zamenjajte.
- **Če akumulator uporabljate neustrezno ali je ta poškodovan, lahko iz njega izteka vnetljiva tekočina.** Ne dotikajte se je. Če se tekočina nehoti dotaknete, jo sperite z vodo. Če tekočina pride v stik z očmi, poiščite zdravniško pomoč. *Teškočina, ki izteka iz akumulatorja, lahko povzroči draženje ali opekline.*
- **Akumulatorsko baterijo uporabljajte samo v partnerskih izdelkih sistema POWER FOR ALL.** Akumulatorske baterije 18 V POWER FOR ALL so popolnoma združljive z naslednjimi izdelki: vsi izdelki sistema 18 V POWER FOR ALL.
- **Bodite pozorni na priporočila za akumulatorske baterije v navodilih za uporabo vašega izdelka.** *To je edini način za varno uporabo akumulatorske baterije in izdelka ter zaščito akumulatorskih baterij pred nevarno preobremenitvijo.*
- **Akumulatorske baterije polnite samo s polnilnikom akumulatorske baterije, ki ga priporoča proizvajalec ali partner sistema POWER FOR ALL.** *Polnilnik akumulatorske baterije, ki je primeren za eno vrsto akumulatorskih baterij, lahko ob uporabi z drugimi akumulatorskimi baterijami povzroči nevarnost za nastanek požara (vrsta akumulatorske baterije: PBA 18 V itd. /Združljivi polnilniki akumulatorske baterije: AL 18 itd.).*
- **Priložena akumulatorska baterija je delno napolnjena.** Polno zmogljivost akumulatorske baterije dosežete tako, da jo pred prvo uporabo popolnoma napolnite v polnilniku akumulatorske baterije.
- **Baterije naj bodo vedno izven dosega otrok.**
- **Ne odpirajte akumulatorske baterije.**
Obstaja nevarnost kratkega stika.
- **Ne povzročajte kratkih stikov akumulatorske baterije.** Ko akumulatorske baterijske ne uporabljate, ne sme priti v stik s sponkami za papir, kovanci, ključji, žebliji, vijaki ali drugimi majhnimi kovinskimi predmeti, ki lahko povzročijo premostitev kontaktov. *Kratki stik med poloma akumulatorja lahko povzroči opekline ali požar.*
- **Kontakti akumulatorja so lahko po uporabi vroči.** Pri odstranjevanju akumulatorja pazite na vroče kontakte.
- **Akumulatorsko baterijo lahko poškodujejo ostri predmeti, kot so žebliji ali izvijači, ali zunanja sila.** Lahko pride do notranjega kratkega stika, zaradi česar lahko baterija zagori, oddaja dim, eksplodira ali se pregreje.
- **Ne servisirajte poškodovanih akumulatorskih baterij.**
Vsa vzdrževalna dela na akumulatorskih baterijah sme izvajati le proizvajalec ali pooblaščen servisni center.

-  **Akumulator zaščitite pred vročino, npr. pred daljšo izpostavljenostjo sončni svetlobi, ognjem, umazanijo, vodo in vlago.**
Obstaja nevarnost eksplozije in kratkega stika.
- **Akumulatorsko baterijo uporabljajte in shranjujte pri temperaturah okolice med -20 °C in +50 °C.**
Akumulatorske baterije, na primer, ne puščajte poleti v avtomobilu. Pri temperaturi, nižji od 0 °C, lahko pri nekaterih napravah pride do izgube zmogljivosti.
- **Akumulatorsko baterijo polnite samo pri temperaturah okolice med 0 °C in +35 °C.** *Polnjenje izven navedenega temperaturnega razpona lahko poškoduje akumulatorsko baterijo ali poveča nevarnost požara.*
- **Po uporabi počakajte, da se akumulatorska baterija ohlaja najmanj 30 minut, preden jo polnite ali shranite.**

Električna varnost



NEVARNOST! Zaustavitev delovanja srca!

Ta izdelek med delovanjem povzroči nastanek elektromagnetnega polja. To polje lahko pod določenimi pogoji učinkuje na delovanje aktivnih ali pasivnih medicinskih vsadkov. Da je izključena nevarnost v primerih, ki bi lahko privedli do težkih ali smrtnih telesnih poškodb, naj se osebe z medicinskim vsadkom pred uporabo tega izdelka posvetujejo s svojim zdravnikom in proizvajalcem vsadka.

Redno preverjajte priključeno električno napeljavo.

Črpalko vedno pregledajte pred vsako uporabo.

Poškodovane črpalke ne smete uporabljati. V primeru poškodbe mora črpalko pregledati GARDENA servis ali pooblaščen električar.

Zaščitite kontakte akumulatorja pred vlago.

Osebnostna varnost



NEVARNOST! Nevarnost zadušitve!

Manjše dele je mogoče preprosto pogoltniti. Zaradi plastičnih vrečk obstaja nevarnost zadušitve majhnih otrok. Majhni otroci naj se vam med sestavljanjem ne približujejo.

Črpalko potopite v vodo z vrvjo v ušesu. Črpalko tako tudi izvlecite.

Art.-št. 14602: Črpalko pa je mogoče tudi potopiti v vodo/izvleči iz vode s teleskopsko cevjo.

Upoštevajte najmanjšo možno gladino vode v skladu s tehničnimi podatki.

Črpalke ne pustite delovati dlje kot 10 minut proti tlačni strani (npr. zaprt regulirni ventil).

Izdelka ne uporabljajte, kadar ste utrujeni ali pod vplivom drog, alkohola ali zdravil. Trenutek nepazljivosti med delovanjem lahko privede do težkih telesnih poškodb.

Črpalke ne odpirajte bolj kot je stanje pri dobavi (edina izjema: filter in podstavek).

Če črpate umazano vodo, lahko podstavek in filter ločite samo z veliko silo in prezračevalni ventil lahko obtiči.

→ Prezračevalni ventil po potrebi ločite s stisnjenim zrakom ali žico.

2. MONTAŽA



NEVARNOST! Telesne poškodbe!

Nevarnost telesnih poškodb, če bi se izdelek nenamerno zagnal.

→ Odstranite akumulator, preden izdelek začnete sestavljati.

Priključitev gibke cevi (art.-št. 14600):

Gibko cev lahko na priključek črpalke ① priključite s priključnim nastavkom ② [19 mm (3/4")/25 mm (1")] ali z vtičnim sistemom GARDENA [13 mm (1/2")/15 mm (5/8")/19 mm (3/4")].

Priključevanje cevi preko nastavka [slika A1/A2/A3]:

Pri uporabi 25 mm (1") cevi ima črpalka maksimalno črpalno moč.

25 mm (1")- in 19 mm (3/4")-cevi, ki se priključujejo preko nastavka ②, se morajo pritrčiti npr. z **GARDENA cevno objemko art.-št. 7192/7191**.

| Premer cevi | 25 mm (1") | 19 mm (3/4") |
|----------------------------------|--------------------------|--------------------------|
| GARDENA cevna objemka [slika A1] | art.-št. 7192 [slika A2] | art.-št. 7191 [slika A3] |
| Cevna povezava | Nastavek ločite pri ③ | Nastavka ne ločujete |

1. Privijte priključni nastavek ② s tesnilom ④ na priključek črpalke ① (pri 25-milimetrskih (1") gibkih ceveh priključni nastavek ② prej ločite pri ③).
2. Potisnite gibko cev na priključni nastavek ② in jo pritrдите npr. z **GARDENA cevno objemko art.-št. 7192/7191**.

Priključitev cevi preko GARDENA vtičnega sistema [slika A4]:

Preko GARDENA vtičnega sistema lahko priključite 19 mm (3/4")-/15 mm (5/8") in 13 mm (1/2")-cevi.

| Premer cevi | Priključek črpalke | |
|--------------|-------------------------------------|---------------|
| 13 mm (1/2") | Komplet GARDENA priključkov črpalke | art.-št. 1750 |
| 15 mm (5/8") | Komplet GARDENA priključkov črpalke | art.-št. 1750 |
| 19 mm (3/4") | Komplet GARDENA priključkov črpalke | art.-št. 1752 |

→ Priključite gibko cev z ustreznim GARDENA vtičnim sistemom.

Priključitev teleskopske cevi (art.-št. 14602) [slika A5]:

Za prikllop vrtno cevi je priporočena uporaba spojke za cev GARDENA:

- Art.-št. 18215: za 13 mm (G 1/2") in 15 mm (G 5/8"), oziroma
- Art.-št. 18216: za 19 mm (G 3/4"). Z uporabo cevne napeljave 19 mm (3/4") je količina črpanja največja.

Teleskopska cev je nastavljava med 57 – 77 cm. Teleskopsko cev je mogoče z **GARDENA podaljškom cevi art.-št. 1420** večkrat podaljšati za vsakokrat po 21 cm.

1. Privijte teleskopsko cev ③ na priključek črpalke ①. Pri tem pazite na to, da je plosko tesnilo ④ nameščeno v priključnem navoju ⑤ teleskopske cevi ③.
2. Sprostite vpenjalni tulec ⑥ teleskopske cevi ③.
3. Nastavite teleskopsko cev ③ na željeno višino.
4. Znova privijte vpenjalni tulec ⑥.

Teleskopska cev ③ je opremljena z **GARDENA zapornim ventilom ⑦**. Zaporni ventil ⑦ se lahko uporablja tudi za fino regulacijo moči črpalke.

3. UPORABA



NEVARNOST! Telesne poškodbe!
Nevarnost telesnih poškodb, če bi se izdelek nenamerno zagnal.

→ **Odstranite akumulator, preden izdelek začnete nastavljati ali transportirati.**

Polnjenje akumulatorja [slika O1/O2/O3]:



POZOR!

→ **Upošteвайте omrežno napetost!** Napetost vira toka se mora ujemati s podatki na tipski tablici polnilnika.

Pri **GARDENA** akumulatorskih črpalkah art.-št. 14600-20/-61 in 14602-20/-61 sta en akumulator in en polnilnik del obsega dobave.

S pomočjo inteligentnega postopka polnjenja se stanje napoljenosti akumulatorja zazna samodejno, polnjenje pa se izvede z ustreznim optimalnim polnilnim tokom, odvisno od temperature in napetosti akumulatorja.

Tako se akumulator obvaruje in pri shranjevanju v polnilniku vedno ostane v celoti napolnjen.

1. Odprite pokrov ⑧.
2. Pritisnite tipko za sprostitev ⑨ in odstranite akumulator ⑩ iz posode za akumulator ⑪.
3. Priključite polnilnik akumulatorjev ⑬ na omrežno vtičnico.
4. Potisnite polnilnik akumulatorjev ⑬ na akumulator ⑩.

Kadar prikaz napoljenosti akumulatorja ⑬ na polnilniku utripa zeleno, se akumulator polni.

Kadar prikaz napoljenosti akumulatorja ⑬ na polnilniku trajno sveti zeleno, je akumulator v celoti napolnjen (za čas polnjenja glejte pod 7. TEHNIČNI PODATKI).

5. Pri polnjenju redno preverjajte stanje napoljenosti.
6. Ko je akumulator ⑩ v celoti napolnjen, lahko akumulator ⑩ ločite od polnilnika ⑬.

Pomen elementov prikaza:

Prikaz na polnilniku [slika O3]:

Utripajoča luč prikaza napoljenosti akumulatorja ⑬ Postopek polnjenja označuje utripanje prikaza napoljenosti akumulatorja ⑬.

Napotek: Postopek polnjenja je možen le, če je temperatura akumulatorja na dovoljenem temperaturnem območju za polnjenje glejte pod 7. TEHNIČNI PODATKI.



Trajna luč prikaza napoljenosti akumulatorja ⑬



Trajna luč prikaza napoljenosti akumulatorja ⑬ označuje, da je akumulator v celoti napolnjen, ali da je temperatura akumulatorja izven dovoljenega temperaturnega območja za polnjenje in zato polnjenja ni mogoče izvajati. Kakor hitro je dovoljeno temperaturno območje doseženo, se akumulator polni.

Brez nameščenega akumulatorja **trajna luč** prikaza napoljenosti akumulatorja ⑬ označuje, da je omrežni vtič vtaknjen v vtičnico in da je polnilnik pripravljen za delovanje.

Prikaz stanja napoljenosti akumulatorja na izdelku [slika O1/O4]:

Po zagonu izdelka se pojavi prikaz stanja napoljenosti akumulatorja [⑬, ⑭ in ⑮].

| Stanje napoljenosti akumulatorja | Prikaz stanja napoljenosti akumulatorja |
|----------------------------------|---|
| 67 – 100 % napolnjen | ⑬, ⑭ in ⑮ svetijo zeleno |
| 34 – 66 % napolnjen | ⑭ in ⑮ svetita zeleno |
| 11 – 33 % napolnjen | ⑭ sveti zeleno |
| 0 – 10 % napolnjen | ⑭ utripa zeleno |

Kadar LED-lučka ⑭ utripa zeleno, je treba akumulator napolniti.

Kadar LED-lučka za napake ⑯ sveti ali utripa, glejte pod 6. ODPRAVLJANJE NAPAK.

Upravljalno polje [slika O4]:

Tipka za Vklop/Izklop:

→ Pritisnite tipko za Vklop/Izklop ⑰ na upravljalnem polju. Črpalka se zažene s predtem izbrano stopnjo moči.

Po vklopu črpalke se pojavi **prikaz stanja napoljenosti akumulatorja (⑬, ⑭, ⑮) z zelenimi LED-lučkami.**

⑰ Stopnje moči (tipka Flow) / funkcija časovnika:

Črpalka ima 3 stopnje moči, ki jih je eno za drugo mogoče priklicati s **tipko Flow**. V ta namen je treba tipko Flow vsakokrat na kratko pritisniti (pribl. 0,5 sek.).

V skladu s stopnjo moči **LED-lučke (⑬, ⑭, ⑮) utripajo 5 sekund modro.**

Če tipko Flow pritisnete 3 sekunde, se priklíče funkcija časovnika.

Stopnje moči:

Način 1 [⑬] sveti modro:
moč črpalke: maks. 1100 l/h – maks. 0,4 bar

Čas delovanja akumulatorja: pribl. 70 minut (z akumulatorjem z 2,5 Ah).

Idealen za črpanje vode s kratkimi gibkimi cevmi, sesanje s folije, polnjenje ročk za zalivanje ali zalivanje občutljivih rastlin.

Način 2 [Ⓜ] in [Ⓜ] svetila modro]: moč črpalke: maks. 1700 l/h – maks. 1,3 bar

Čas delovanja akumulatorja: pribl. 35 minut (z akumulatorjem z 2,5 Ah).

Idealen za črpanje vode z daljšimi gibkimi cevmi, zalivanje z razpršilnikom za zalivanje.

Način 3 [Ⓜ], [Ⓜ] in [Ⓜ] svetila modro]: moč črpalke: maks. 2000 l/h – maks. 2,0 bar

Čas delovanja akumulatorja: pribl. 18 minut (z akumulatorjem z 2,5 Ah).

Idealen za črpanje pri višinskih razlikah ali daljših gibkih ceveh, zalivanje z razpršilnikom ali zalivalnikom, čiščenje ali napajanje vrtno prhe.

1. Pritisnite **tipko Flow** [Ⓜ] na upravljalnem polju.
Trenutna stopnja moči se prikaže za 5 sekund.
2. Pritisnite **tipko Flow** [Ⓜ] na upravljalnem polju tako pogosto, da se prikaže zelena stopnja moči.

Odvisno od pogojev okolice (npr. neposredna sončna svetloba) lahko črpalka aktivira zaščito pred pregretjem. V tem primeru je lahko pred ponovnim zagonom potrebno kratko obdobje ohlajevanja.

Funkcija časovnika:

S funkcijo časovnika je mogoče črpalko samodejno izklopiti čez 5, 10 ali 15 minut.

Prikazi pri izbiri časa časovnika:

| | |
|--|----------------------|
| [Ⓜ] utripa izmenjaje zeleno in modro | Časovnik za 5 minut |
| [Ⓜ] in [Ⓜ] utripata izmenjaje zeleno in modro | Časovnik za 10 minut |
| [Ⓜ], [Ⓜ] in [Ⓜ] utripata izmenjaje zeleno in modro | Časovnik za 15 minut |

1. Držite **tipko Flow** [Ⓜ] pritisnjeno 3 sekunde.
LED [Ⓜ] utripa izmenjaje zeleno in modro.
2. Pritisnite **tipko Flow** [Ⓜ] na upravljalnem polju tako pogosto, da se prikaže zeleni čas časovnika.
Če 5 sekund ne pritisnete nobene tipke, se funkcija časovnika zažene. Črpalka deluje v skladu z izbranim časom časovnika in se potem samodejno izklopi.

Prikazi po zagonu funkcije časovnika:

| Čas časovnika 15 min. | Čas časovnika 10 min. | Čas časovnika 5 min. | Prikaz časovnika z modrimi LED-lučkami |
|--------------------------|--------------------------|-------------------------|---|
| Pribl. 15 – 10 min. | Pribl. 10 – 7 min. | Pribl. 5 – 3 min. | [Ⓜ], [Ⓜ] in [Ⓜ] ena za drugo ugasnejo |
| Pribl. 10 – 5 min. | Pribl. 7 – 3 min. | Pribl. 3 – 1 min. | [Ⓜ] in [Ⓜ] ena za drugo ugasnejo |
| Pribl. 5 – 0 min. | Pribl. 3 – 0 min. | Pribl. 1 – 0 min. | [Ⓜ] ugasne |

Zadnjih 5 sekund modra LED-lučka [Ⓜ] utripa hitro.

174

Po zagonu funkcije časovnika se najprej 5-krat prikaže čas časovnika z modrimi LED-lučkami, potem pa 1-krat stanje napoljenosti akumulatorja z zelenimi LED-lučkami za eno sekundo.

Napotki:

Funkcijo časovnika je mogoče kadar koli prekiniti s pritiskom na **tipko za Vklop/Izklop**.

Če se akumulator med funkcijo časovnika izprazni, se črpalka predčasno izklopi.

Uporaba:



POZOR! Uničenje akumulatorja!

Akumulatorska enota se uniči, če jo potopite v vodo.

→ Akumulatorske enote ne potopite v vodo.

Upoštevajte najmanjšo možno gladino vode (glejte pod 7. TEHNIČNI PODATKI).

Uporaba v ploščatih posodah [slika O5]:

Art.-št. 14600: Črpalka je opremljena s spojnikom gibke cevi, ki omogoča visoke hitrosti pretoka.

Art.-št. 14602: Če črpalko za deževnico postavite v plitve posode, na primer za praznjenje otroškega bazenčka, lahko odstranite teleskopsko cev in namestite **33,3-mm (G1) spojnik nastavek za cev GARDENA (art.-št.: 18202)**.

1. Akumulatorsko enoto [Ⓜ] postavite na mesto, zaščiteno pred vodo.
2. Postavite črpalko v posodo.
3. Črpalko zaženite.

Plosko sesanje [slika O6]:

V normalnem obratovanju (s podstavkom [Ⓜ]) se doseže višina ostanka vode pribl. 25 mm. Pri ploskem sesanju (brez podstavka [Ⓜ]) se doseže višina ostanka vode pribl. 5 mm.

1. Zavrtite podstavek [Ⓜ] v nasprotni smeri urnega kazalca in povlecite podstavek [Ⓜ] dol (bajonetni zapah).
2. Preverite, ali je filter [Ⓜ] pravilno vstavljen.
3. Za ponovno montažo podstavka glejte pod
4. VZDRŽEVANJE.

Črpalke ni dovoljeno uporabljati brez filtra [Ⓜ].

Črpanje vode iz zbiralnika [slika O7]:

Za art.-št. 14602: Dolžina teleskopske cevi [Ⓜ] nastavite tako, da se črpalka ne bo dotikala tal v zbiralniku, s tem preprečite vsesavanje umazanije iz dna zbiralnika v črpalko. Črpalka mora biti obešena pribl. 10 cm nad dnom posode, da se prepreči prekomerna umazanost.

1. Odprite lok na posodi za akumulator [Ⓜ].
2. Obesite akumulatorsko enoto [Ⓜ] na **zunanj strani** na posodo ali pa jo postavite na varno mesto, zaščiteno pred zalitjem.
3. **Za art.-št. 14600:** Obesite črpalko za vrv nad posodo (ne obešajte je za kabel).
Za art.-št. 14602: Obesite črpalko za teleskopsko cev [Ⓜ] nad posodo.
4. Črpalko zaženite.

Zagon črpalke [slika O1/O4]:

Zagon:

1. Odprite pokrov ⑧.
2. Vstavite akumulator ⑥ v posodo za akumulator ⑩ tako da se slišno zaskoči.
3. Zaprite pokrov ⑧, tako da se zaznavno zaskoči. Zagotovite, da je pokrov ⑧ posode za akumulator popolnoma zaprt.
4. Pritisnite **tipko za Vkllop/ilzklop** ⑤ na upravljalnem polju ⑦.
Črpalka se zažene, prikaz stanja napolnjenosti akumulatorjame prikaže.

NAPOTKI:

Odvisno od dolžine gibke cevi in vrste polaganja lahko traja nekaj časa, preden črpalka začne črpati vodo.

Če črpalka po več poskusih črpanja ne črpa vode, je v gibki cevi verjetno prisoten zrak.

→ Črpalke brez gibke cevi enkrat na kratko zaženi- te v vodi

Ustavitev:

1. Pritisnite **tipko za Vkllop/Izklop** ⑤ na upravljalnem polju ⑦.
Črpalka se zaustavi.
2. Pritisnite tipko za sprostitvev ④ in odstranite akumula- tor ⑥ iz posode za akumulator ⑩.

4. VZDRŽEVANJE



NEVARNOST! Telesne poškodbe!

Nevarnost telesnih poškodb, če bi se izdelek nenamerno zagnal.

→ **Odstranite akumulator, preden izdelek začnete vzdrževati.**

Čiščenje črpalke:



NEVARNOST! Telesne poškodbe!

Nevarnost telesnih poškodb in tveganje poškodbe izdelka.

→ **Izdelka ne čistite z vodnim curkom (še posebej ne z vodnim curkom pod visokim tlakom).**

→ **Čiščenja ne izvajajte s kemikalijami, vključno z bencinom ali topili. Nekatera lahko uničijo pomembne dele iz umetne snovi.**

→ Očistite črpalke z vlažno krpo.

Čiščenje filtra [slika M1/M2/M3]:

Za zagotavljanje dolgotrajnega delovanja brez težav je treba v rednih časovnih presledkih očistiti filter ⑩.

Po črpanju umazane vode je treba filter očistiti takoj.

1. Zavrtite podstavek ⑨ v nasprotni smeri urnega kazalca in povlecite podstavek ⑨ dol (bajonetni zapah).
2. Zavrtite filter ⑩ v smeri urnega kazalca in povlecite filter ⑩ dol (bajonetni zapah).
3. Očistite filter ⑩ in podstavek ⑨ pod tekočo vodo.
4. Filter ⑩ pritisnite v črpalke tako, da bosta črtici ①/② ležali nasproti.
5. Filter ⑩ zavrtite proti smeri urnega kazalca (bajonetni zapah).
6. Potisnite podstavek ⑨ tako na črpalke, da sta črtici ①/② na nasprotni strani med seboj poravnani.
7. Zavrtite podstavek v nasprotni smeri urnega kazalca (bajonetni zapah).

Črpalke ni dovoljeno uporabljati brez filtra ⑩.

Čiščenje akumulatorja in polnilnika akumulatorjev:

Zagotovite, da so površina in kontakti akumulatorja ter polnilnika akumulatorjev vedno čisti in suhi, preden polnilnik akumulatorjev priključite.

Ne uporabljajte tekoče vode.

→ **Polnilnik akumulatorjev:** Očistite kontakte in dele iz umetne snovi z mehko, suho krpo.

→ **Akumulator:** Občasno očistite zračne odprtine in priključke akumulatorja z mehkim, čistim in suhim čopičem.

5. SHRANJEVANJE

Konec uporabe [slika S1]:

Izdelek mora biti shranjen zunaj dosega otrok.

1. Odstranite akumulator.
2. Napolnite akumulator.
3. Obrnite črpalke na glavo, da preostala voda lahko izteče.

4. Očistite črpalke, posodo za akumulator, akumulator in polnilnik akumulatorjev (glejte pod 4. VZDRŽEVANJE).
5. Za prostorsko varčno shranjevanje zložite lok ⑪ in posodo za akumulator od zgoraj potisnite na zanj predviden sprejemni nastavek na črpalke.
6. Shranite črpalke, akumulator in polnilnik akumulatorjev na suhem, zaprtem mestu, zavarovanem pred zmrzaljo.

Odlaganje izdelka:

(v skladu z Direktivo 2012/19/EU / Ur. 2013 št. 3113)



Izdelka ne smete odstraniti v običajne gospodinjске odpadke. Odstraniti ga je treba v skladu z veljavnimi lokalnimi predpisi o varstvu okolja.

POMEMBNO!

→ Izdelek odstranite pri svojem krajevnem zbirališču odpadkov za recikliranje.

Odstranitev akumulatorja:



GARDENA akumulator vsebuje litij-ionske celice, ki jih je treba ob koncu njihove življenjske dobe oddati ločeno od običajnih gospodinjских odpadkov.

POMEMBNO!

→ Akumulatorje odstranite pri svojem krajevnem zbirališču odpadkov za recikliranje.

1. Litij-ionske celice v celoti izpraznite (obrnite se na servis GARDENA).
2. Zavarujte kontakte litij-ionskih celic pred kratkim stikom.
3. Litij-ionske celice odstranite na ustrezen način.



6. ODPRAVLJANJE NAPAK







NEVARNOST! Telesne poškodbe!

Nevarnost telesnih poškodb, če bi se izdelek nenamerno zagnal.

→ Odstranite akumulator, preden začnete odpravljati napake izdelka.

| Težava | Mogoč vzrok | Pomoč |
|--|---|--|
| Črpalka deluje, vendar ne črpa | Zrak ne more uhajati, ker je tlačni vod zaprt. (Npr. prepognjeni tlačna cev). | → Odprite tlačno napeljavo (npr. zaporni ventil, naprave za iztok). |
| | Zračna blazina v črpalni nogi. | → Počakajte maks. pribl. 60 sekund, da se črpalka samodejno prezrači, po potrebi jo večkrat izklopite/vklopite. Če to ne pomaga, enkrat na kratko brez cevi zaženite črpalko v vodi. |
| | Podstavek/filter je zamašen. | → Očistite podstavek/filter. |
| Črpalka obratuje, a moč črpanja nenadoma pade | Nivo vode je pri zagonu pod minimumom. | → Črpalko potopite globlje v vodo. |
| | Podstavek/filter je zamašen. | → Očistite podstavek/filter. |
| Črpalka se ne zažene ali se zaustavi. LED-lučka  utripa zeleno [slika O4] | Akumulator je prazen. | → Napolnite akumulator. |
| Črpalka se ne zažene ali se zaustavi. LED-lučka za napake  sveti rdeče [slika O4] | Temperatura akumulatorja je zunaj dovoljenega območja. | → Počakajte, da je temperatura akumulatorja znova med 0 °C in +45 °C. |
| | Aktiviralo se je varovalo pred delovanjem na suho. | → Črpalko potopite globlje v vodo. |
| | Previsoka temperatura upravljalnega polja. | → Upravljalno polje pustite, da se ohladi (npr. ga umaknite s sonca). |
| | V gibki cevi je zrak. | → Črpalko brez gibke cevi enkrat na kratko zaženite v vodi. |
| | V akumulator je vdrla voda. | → Akumulator pustite na zaščitenem kraju, da se posuši. |
| | Med kontakti akumulatorja v posodi za akumulator so vodne kapljice ali vlaga. | → Odstranite vodne kapljice/vlago s suho krpo. |
| Motor je blokiran. | → Obrnite se na servisno službo GARDENA. | |

| Težava | Mogoč vzrok | Pomoč |
|---|--|---|
| Črpalka se ne zažene ali se zaustavi. LED-lučka za napake  utripa rdeče [slika O4] | Izdelek je okvarjen. | → Obrnite se na servisno službo GARDENA. |
| Črpalka se ne zažene ali se zaustavi. LED-lučka za napake  ne sveti [slika O4] | Akumulator ni v celoti vstavljen v nastavek za akumulator. | → Akumulator v celoti vstavite v nastavek za akumulator, tako da se slišno zaskoči. |
| | Akumulator je okvarjen. | → Akumulator zamenjajte. |
| | Izdelek je okvarjen. | → Obrnite se na servisno službo GARDENA. |
| Postopek polnjenja ni mogoč. Prikaz napoljenosti akumulatorja  sveti trajno [slika O3] | Akumulator ni (pravilno) nameščen. | → Namestite akumulator pravilno na polnilnik. |
| | Kontakti akumulatorja so umazani. | → Očistite kontakte akumulatorja (Npr. tako, da akumulator večkrat vstavite in odstranite. Po potrebi akumulator zamenjajte). |
| | Temperatura akumulatorja je zunaj dovoljenega temperaturnega območja za polnjenje. | → Počakajte, da je temperatura akumulatorja znova med 0 °C in +45 °C. |
| | Akumulator je okvarjen. | → Akumulator zamenjajte. |
| Prikaz napoljenosti akumulatorja  ne sveti [slika O3] | Omrežni vtič polnilnika ni (pravilno) vtaknjen v vtičnico. | → Vtaknite omrežni vtič (v celoti) v vtičnico. |
| | Vtičnica, omrežni kabel ali polnilnik je okvarjen. | → Preverite omrežno napetost. Dajte po potrebi polnilnik preveriti specializiranemu zastopniku ali GARDENA službi za stranke. |



NAPOTEK: V primeru drugih napak se obrnite na svoje GARDENA servisno središče. Popravila smejo izvajati samo GARDENA servisna središča ter specializirani trgovci, pooblaščenici od podjetja GARDENA.

TS

7. TEHNIČNI PODATKI

| Akumulatorska črpalka | Enota | Vrednost (art.-št. 14600) | Vrednost (art.-št. 14602) |
|---|-------|---------------------------|---------------------------|
| Maks. količina črpanja | l/h | 2000 | 2000 |
| Maks. tlak | bar | 2,0 | 2,0 |
| Maks. višina črpanja | m | 20 | 20 |
| Maks. potopna globina | m | 1,8 | 1,8 |
| Maks. temperatura medija | °C | 35 | 35 |
| Min. gladina vode pri zagonu s podstavkom/brez podstavka (pribl.) | mm | 50 / 25 | 50 / 25 |
| Višina ostanka vode s podstavkom/brez podstavka (pribl.) | mm | 25 / 5 | 25 / 5 |
| Teža (brez akumulatorja) | kg | 1,8 | 2,2 |

| Sistemski akumulator | Enota | Vrednost (PBA 18V 2,5Ah W-B) | |
|--|--------------|---|--|
| Napetost akumulatorja | V (DC) | 18 | |
| Kapaciteta akumulatorja | Ah | 2,5 | |
| Število celic (litij-ionskih) | | 5 | |
| Primerni polnilniki akumulatorjev sistema POWER FOR ALL | | AL 1810 CV / AL 1815 CV / AL 18V-20 / AL 1830 CV / AL 1880 CV / AL 18V-44 | |

| Polnilnik akumulatorjev | Enota | Vrednost (AL 1810 CV) | Vrednost (AL 18V-20) |
|--|--------------|------------------------------|-----------------------------|
| Omrežna napetost | V (AC) | 220 – 240 | 220 – 240 |
| Omrežna frekvenca | Hz | 50 – 60 | 50 – 60 |
| Nazivna moč | W | 26 | 50 |
| Napetost polnjenja akumulatorja | V (DC) | 18 | 18 |
| Maks. tok polnjenja akumulatorja | mA | 1000 | 2000 |
| Čas polnjenja akumulatorja (pribl.) | | | |
| PBA 18V 2,0Ah W-B | min. | 124 | 64 |
| PBA 18V 2,5Ah W-B | min. | 154 | 79 |
| PBA 18V 4,0Ah W-C | min. | 244 | 124 |
| Dovoljena temperatura baterije za polnjenje | °C | 0 – 45 | 0 – 45 |
| Teža | g | 170 | 210 |
| Razred zaščite | | □ / II | □ / II |
| Primerni akumulatorji sistema POWER FOR ALL | | PBA 18V | PBA 18V |

KEES VAN DER SPEK
TUIN EN PARKMACHINES • TER AAR

8. PRIBOR/NADOMESTNI DELI

TS

| | | |
|---|---|--|
| GARDENA Sistemski akumulator PBA 18V/45 P4A PBA 18V/72 P4A | Akumulator za dodatni čas delovanja ali za zamenjavo. | art.-št. 14903 art.-št. 14905 |
| GARDENA Hitri polnilnik akumulatorjev AL 1830 CV P4A | Za hitro polnjenje akumulatorja sistema POWER FOR ALL PBA 18V..W-.. | art.-št. 14901 |
| GARDENA Podaljšek cevi | Za podaljšanje teleskopske cevi. | art.-št. 1420 |

9. SERVIS

Trenutne kontaktni podatki našega servisa so na voljo na hrbtni strani in na spletu:

- Slovenija: <https://www.gardena.com/si/servis-in-podpora/nasveti/kontakt/>

GARDENA Baterijska uronska pumpa 2000/2 Clear 18V P4A/Baterijska pumpa za spremnike kišnice 2000/2 18V P4A

| | |
|-----------------------------|-----|
| 1. SIGURNOSNE NAPOMENE | 179 |
| 2. MONTAŽA | 181 |
| 3. RUKOVANJE | 182 |
| 4. ODRŽAVANJE | 184 |
| 5. SKLADIŠTENJE | 184 |
| 6. OTKLANJANJE SMETNJI | 185 |
| 7. TEHNIČKI PODACI | 186 |
| 8. PRIBOR/REZERVNI DIJELOVI | 187 |
| 9. SERVIS | 187 |

Prijevod originalnih uputa.



Djeca starija od 8 godina, osobe sa smanjenim tjelesnim, osjetilnim ili mentalnim sposobnostima kao i one s nedostatnim iskustvom i znanjem smiju rukovati ovim proizvodom samo uz nadzor ili nakon upućivanja u njegovu sigurnu uporabu i možebitne povezane opasnosti. Djeca se ne smiju igrati proizvodom. Djeca

ne smiju čistiti i održavati uređaj bez nadzora. Djeci mlađoj od 16 godina ne preporučujemo rad s proizvodom.

Namjenska uporaba:

GARDENA Baterijska pumpa namijenjena je za crpljenje vode iz spremnika poput montažnih bazena i bačvi za kišnicu kao što je npr. GARDENA sakupljač kišnice ili za zalijevanje vrtnim prskalicama.

Pumpa je potpuno potopiva (vodonepropusno zabrtvljena) i može se uroniti u vodu do određene dubine (maksimalna dubina uranjanja, vidi 7. TEHNIČKI PODACI).

Baterijska jedinica (punjiva baterija s pridržnom posudom) ne smije se uranjati u vodu.

Proizvod nije prikladan za trajni rad.



OPASNOST!

Ne smiju se prepumpavati: slana voda, prljava voda, nagrizajuće, lako zapaljive ili eksplozivne tvari (primjerice, benzin, petrolej, nitro-razrjeđivač), ulja, loživo ulje i živežne namirnice.

1. SIGURNOSNE NAPOMENE

VAŽNO!

Pažljivo pročitajte ove upute za uporabu i sačuvajte ih za kasnije.

Simboli na proizvodu:



Pročitajte upute za uporabu.



Ne uranjajte baterijsku jedinicu u vodu.



Prije čišćenja ili održavanja izvadite bateriju.



Za punjač: Strujni utikač smjesta izvucite iz utičnice ako je kabel oštećen ili prerezan.

Opće sigurnosne napomene

Električna sigurnost pri radu punjača



OPASNOST! Strujni udar!
Opasnost od ozljeda uslijed strujnog udara.

→ Proizvod mora da se napaja strujom preko FI sklopke (RCD) s nominalnom okidnom strujom od najviše 30 mA.

Siguran rad

Temperatura vode ne smije preći 35 °C.

Pumpa se ne smije koristiti ako u vodi ima ljudi.

Tekućina se može zaprljati ako mazivo curi.

Zaštitna sklopka

Zaštita od rada na suho: Pumpa se automatski isključuje ako se ne pumpa voda (podstruja).

Kako bi se otkrio suhi pogon, snaga se osjetno povećava u razinama 1 i 2 u trajanju od otprilike 1 sekunde nakon približno svakih 60 sekundi.

Ako pumpa nakon više pokušaja usisavanja ne crpi vodu, u crijevu najvjerojatnije ima zraka.

→ U tom slučaju nakratko pokrenite pumpu bez crijeva.

Zaštita od blokade: Pumpa se automatski isključuje ako se blokira motor (nadstruja).





→ Obratite se servisnoj službi tvrtke GARDENA.

Automatsko odzračivanje: Ova pumpa je opremljena odzračnim ventilom koji služi za ispuštanje eventualnih

zračnih uključaka iz pumpe. Stoga iz tehničkih razloga može moći do curenja manje količine vode u dijelu iznad natpisne pločice.

Dodatne sigurnosne napomene

Sigurnosno upozorenje za baterije i punjače baterije

-  **Pročitajte sva sigurnosna upozorenja i upute.** *Nepoštovanje upozorenja i uputa može uzrokovati strujni udar, požar i/ili ozbiljne ozljede.*
- **Ove upute čuvajte na sigurnom mjestu.**
Punjač baterije upotrebljavajte samo ako ste upoznati sa svim njegovim funkcijama te ih možete izvoditi bez ograničenja ili ako ste dobili odgovarajuće upute.
- **Proizvod nemojte upotrebljavati u eksplozivnim atmosferama.**
- **Nadzirite djecu tijekom upotrebe, čišćenja i održavanja.** *Time ćete zajamčiti da se djeca ne igraju punjačem baterije.*
- **Punite samo litij-ionske baterije PBA od 18 V iz sustava POWER FOR ALL, čiji je kapacitet 1,5 Ah ili veći (5 baterijskih ćelija ili više).** *Napon baterije mora se podudarati s naponom punjenja punjača baterije. Nemojte puniti nepunjive baterije.*
U suprotnom uzrokuje opasnost od požara i eksplozije.
-  **Punjač baterije upotrebljavajte samo u zatvorenim prostorijama te ga držite podalje od vlažnosti.** *Prodor vode u punjač baterije povećava opasnost od strujnog udara.*
- **Punjač baterije održavajte čistim.** *Onečišćenje uzrokuje opasnost od strujnog udara.*
- **Prije upotrebe obavezno pregledajte punjač baterije, kao i kabel i utikač.** *Ako uočite bilo kakvo oštećenje punjača baterije, nemojte ga upotrebljavati. Nemojte sami otvarati punjač baterije. Popravke prepustite isključivo obučenom osoblju koje će ga provesti primjenjujući originalne rezervne dijelove.*
Oštećeni punjači baterije, kabeli i utikači povećavaju opasnost od strujnog udara.
- **Punjač nemojte upotrebljavati na lako zapaljivim površinama (npr. papiru, tkanini itd.) ili u zapaljivim okruženjima.** *Zagrijavanje punjača baterije tijekom punjenja predstavlja opasnost od požara.*
- **Ako je potrebno zamijeniti priključni kabel, radi sprječavanja sigurnosnih opasnosti to morate prepustiti tvrtki GARDENA ili servisnom centru ovlaštenom za motorne alate tvrtke GARDENA.**
- **Ova sigurnosna upozorenja primjenjiva su samo za litij-ionske baterije od 18 V iz sustava POWER FOR ALL.**
- **Baterije puniti samo punjačima baterije koje preporučuje proizvođač.**
Punjač baterije prikladan za jednu vrstu baterije može uzrokovati opasnost od požara ako se upotrebljava s drugim baterijama.
- **Ako je baterija oštećena ili se nepravilno upotrebljava, može doći i do ispuštanja para.** *Osigurajte dobru prozračnost prostora i zatražite liječničku pomoć ako osjetite negativne učinke.*
Pare mogu nadražiti respiratorni sustav.
- **Ako je baterija neispravna, tekućina može iscuriti i navlažiti okolne predmete.** *Provjerite zahvaćene dijelove. Očistite ih i po potrebi zamijenite.*
- **Ako se baterija nepravilno upotrebljava ili se ošteti, iz baterije može procuriti zapaljiva tekućina.** *Izbjegavajte kontakt. Ako slučajno dođe do kontakta, isperite vodom. Ako vam tekućina dospije u oči, zatražite dodatnu liječničku pomoć.* *Tekućina ispuštena iz baterije može izazvati nadraženost ili opekline.*
- **Upotrebljavajte samo bateriju iz partnerskog sustava proizvođa POWER FOR ALL.**
Baterije od 18 V s oznakom POWER FOR ALL potpuno su kompatibilne sa sljedećim proizvodima: svi proizvodi od 18 V iz partnerskog sustava POWER FOR ALL.
- **Poštujte preporuke za baterije iz uputa za uporabu za proizvod.**
To je jedini način za sigurnu upotrebu baterije i proizvoda te za zaštitu baterija od opasnog preopterećenja.
- **Baterije puniti samo s punjačima koje preporučuje proizvođač ili naši partneri iz sustava POWER FOR ALL.**
Punjač baterije prikladan za određenu vrstu baterije predstavlja opasnost od požara kada se upotrebljava s drugim baterijama (baterija: PBA od 18 V itd./Kompatibilni punjači baterije: AL 18 itd.).
- **Baterija se isporučuje djelomično napunjena.**
Kako biste osigurali pune performanse baterije, prije prve upotrebe bateriju potpuno je napunite u punjaču baterije.
- **Baterije držite izvan dohvata djece.**
- **Bateriju nemojte otvarati.** *Postoji opasnost od kratkog spoja.*
- **Bateriju nemojte kratko spajati.** *Kada bateriju ne upotrebljavate, držite je podalje od spojnice za papir, novčića, ključeva, čavala, vijaka ili drugih malih metalnih predmeta koji mogu premostiti kontakte.* *Kratki spoj priključaka baterije može uzrokovati opekline ili požar.*
- **Kontakti baterije nakon upotrebe mogu biti vrući.** *Pri uklanjanju baterije pazite na vruće kontakte.*
- **Bateriju se može oštetiti oštrim predmetima poput čavala ili odvijača, ili vanjskom silom.**
Pri pojavi unutarnjeg kratkog spoja baterija se može zapaliti, zadimiti, eksplodirati ili pregrijati.
- **Oštećene baterije nikada nemojte servisirati.**
Sva održavanja baterija trebaju se provoditi samo kod proizvođača ili u ovlaštenim servisnim centrima.
-  **Zaštitite bateriju od topline, uključujući i od dugotrajnog izlaganja sunčevoj svjetlosti, te požara, onečišćenja, vode i vlažnosti.**
 *Postoji opasnost od eksplozije i kratkog spoja.*
- **Baterija smije raditi i skladištiti se samo na temperaturama okoline između -20 °C i +50 °C.**
Na primjer, bateriju tijekom ljeta nemojte ostavljati u automobilu. Ovisno o uređaju, pri temperaturama <0 °C može doći do smanjenja performansi.
- **Punite bateriju samo pri temperaturama okoline između 0 °C i +35 °C.**
Punjenjem izvan dopuštenog temperaturnog raspona možete uništiti bateriju te povećavate opasnost od požara.

→ Kada bateriju nakon upotrebe želite puniti ili uskladištiti, pričekajte najmanje 30 minuta da se ohladi.

Sigurnost pri radu s električnom strujom



OPASNOST! Zastoj rada srca!

Ovaj proizvod pri radu stvara elektromagnetno polje. Ono pod određenim okolnostima može utjecati na način rada aktivnih ili pasivnih medicinskih implantata. Kako bi se umanjila opasnost od nastanka situacija u kojima su moguće teške ili smrtonosne ozljede, osobama s medicinskim implantatima preporučujemo da se prije uporabe ovog proizvoda posavjetuju sa svojim liječnikom i proizvođačem implantata.

Redovno provjerite priključni vod.

Vizualno provjerite pumpu prije svakog korištenja.

Oštećenu pumpu ne smijete koristiti. U slučaju oštećenja pumpu obvezno odnesite na ispitivanje u ovlaštenu GARDENA servis.

Zaštitite baterijske kontakte od vlage.

Osobna sigurnost



OPASNOST! Opasnost od gušenja!

Postoji opasnost od gutanja sitnih dijelova. Prilikom uporabe plastične vreće imajte na umu opasnost od gušenja kod male djece. Tijekom montaže držite malu djecu na dovoljnoj udaljenosti.

Pumpu zakvačenu žičanim užetom za ušicu uronite u vodu. Na isti način izvucite pumpu iz vode.

Br. art. 14602: Alternativno se pumpa može uranjati odnosno izvlačiti uz pomoć teleskopske cijevi.

Uzmite u obzir minimalnu razinu vode koja mora odgovarati tehničkim podacima.

Pumpa ne smije raditi sa zatvorenom potisnom stranom (npr. zatvorenim regulirajućim ventilom) dulje od 10 minuta.

Nemojte rukovati proizvodom ako ste umorni ili pod utjecajem droga, alkohola ili lijekova. Čak i trenutak nepažnje pri radu može dovesti do teških ozljeda.

Nemojte otvarati pumpu više nego što je bila u stanju pri isporuci (jedinu iznimku predstavljaju filter i stopa).

Ako je crpljena onečišćena voda, onda se stopa i filter mogu odvojiti samo uz primjenu velike sile, a odzračni ventil se može skorjeti.

→ Odvojite odzračni ventil eventualno komprimiranim zrakom ili žicom.

2. MONTAŽA

KEES VAN DER SPEK
100% ORIGINAL



OPASNOST!

Opasnost od nanošenja tjelesnih ozljeda!

Postoji opasnost od ozljeda u slučaju nehotičnog pokretanja proizvoda.

→ Prije montiranja proizvoda izvadite punjivu bateriju.

Priključivanje crijeva (br. art. 14600):

Crijevo se može priključiti na priključku pumpe ① preko priključnih nazuvica ② [19 mm (3/4")/25 mm (1")] ili preko GARDENA utičnog sustava [13 mm (1/2")/15 mm (5/8")/19 mm (3/4")].

Crijevo priključiti preko priključnog nastavka

[sl. A1/A2/A3]:

Pri korištenju crijeva od 25 mm (1") crpka ima maksimalni učinak prijenosa.

Crijeva od 25 mm (1") i 19 mm (3/4"), koja se priključuju preko priključnog nastavka ②, se moraju pričvrstiti primjerice sa **GARDENA obujmicom za crijevo br. art. 7192/7191**.

| | | |
|--------------------------|---------------------------|------------------------|
| Promjer crijeva | 25 mm (1") | 19 mm (3/4") |
| Promjer crijeva [sl. A1] | br. art. 7192 [sl. A2] | br. art. 7191 [sl. A3] |
| Spoj crijeva | Nastavak razdvajiti kod ② | Ne razdvajati nastavak |

- Navijte priključne nazuvice ② s brtvom ④ na priključak pumpe ①. (Kod crijeva od 25 mm (1") prethodno odvojite priključnu nazuvicu ② na mjestu ⑤).
- Nataknite crijevo na priključnu nazuvicu ② i pričvrstite npr. **GARDENA obujmicom crijeva br. art. 7192/7191**.

Crijevo priključiti preko GARDENA utičnog sustava [sl. A4]:

Preko GARDENA utičnog sustava se mogu priključiti crijeva od 19 mm (3/4")/15 mm (5/8") j 13 mm (1/2").

| Promjer crijeva | Priključak crpke | |
|-----------------|--|---------------|
| 13 mm (1/2") | GARDENA Komplet za priključak crpke | br. art. 1750 |
| 15 mm (5/8") | GARDENA Komplet za priključak crpke | br. art. 1750 |
| 19 mm (3/4") | GARDENA Komplet za priključak crpke | br. art. 1752 |

→ Priključite crijevo uz pomoć odgovarajućeg GARDENA utičnog sustava.

Priključivanje teleskopske cijevi (br. art. 14602) [sl. A5]:

Kod spajanja vrtnog crijeva preporučujemo upotrebu **priključka crijeva GARDENA**:

- Br. art. 18215 za 13 mm (1/2") i 15 mm (5/8") odnosno
- Br. art. 18216 za 19 mm (3/4"). Prilikom korištenja vodova crijeva sa 19 mm (3/4") je količina izbacivanja najveća.

HR

Teleskopsku cijev možete podesiti između 57 – 77 cm. Teleskopska cijev se pomoću **GARDENA produžne cijevi br. art. 1420** može višekratno produžiti za po 21 cm.

1. Navijete teleskopsku cijev ③ na priključak pumpe ①. Pritom pazite da ravna brtva ④ leži u priključnom navoju ⑤ teleskopske cijevi ③.

2. Otpustite steznu čahuru ⑥ teleskopske cijevi ③.
3. Postavite teleskopsku cijev ③ na željenu visinu.
4. Ponovo zategnite steznu čahuru ⑥.

Teleskopska cijev ③ je opremljena **GARDENA zapornim ventilom ⑦**. Zaporni ventil ⑦ može poslužiti i za preciznu regulaciju učinka pumpe.

3. RUKOVANJE



OPASNOST!

Opasnost od nanošenja tjelesnih ozljeda!

Postoji opasnost od ozljeda u slučaju nehotičnog pokretanja proizvoda.

→ Prije namještanja i transporta proizvoda izvadite bateriju.

Punjenje baterije [sl. O1/O2/O3]:



POZOR!

→ Obratite pozornost na napon električne mreže!

Opskrbni napon mora odgovarati podacima na označenoj pločici punjača.

Kod GARDENA baterijskih pumpi br. art. 14600-20/-61 i 14602-20/-61 su po jedna punjiva baterija i jedan punjač sadržani u isporuci.

Inteligentni postupak punjenja automatski prepoznaje napunjenost baterije i puni je optimalnom strujom punjenja, ovisno o temperaturi i naponu baterije.

To štiti bateriju koja uvijek ostaje potpuno napunjena dok stoji u punjaču.

1. Otvorite poklopac ⑧.
2. Stisnite tipku za deblokadu ⑨ pa izvadite bateriju ⑩ iz pretinca ⑪.
3. Priključite punjač za baterije ⑬ na strujnu utičnicu.
4. Natakните punjač ⑬ na bateriju ⑩.

Kada indikator punjenja baterije ⑭ na punjaču treperi zeleno, baterija se puni.

Ako indikator punjenja baterije ⑭ na punjaču trajno svijetli zeleno, to znači da je baterija napunjena do kraja

(Za trajanje punjenja vidi 7. TEHNIČKI PODACI).

5. Redovito tijekom punjenja provjeravajte napunjenost.
6. Kada se baterija ⑩ napuni do kraja, možete skinuti bateriju ⑩ s punjača ⑬.

Značenje prikaznih elemenata:

Indikacija na punjaču [sl. O3]:

Treperenje indikatora punjenja baterije ⑭ – Dok se baterija puni, indikator punjenja baterije ⑭ treperi.



Napomena: Punjenje je moguće samo ako je temperatura baterije u dopuštenom temperaturnom rasponu za punjenje, vidi 7. TEHNIČKI PODACI.

Trajno svjetlo indikatora punjenja baterije ⑭



Indikator punjenja baterije ⑭ **trajno svijetli** kada je baterija sasvim napunjena ili ako je temperatura baterije izvan dopuštenog temperaturnog raspona za punjenje pa se stoga ne može puniti. Baterija se počinje puniti čim se dostigne dopušteno temperaturno područje.

Bez utaknute baterije **trajno svjetlo** indikatora punjenja baterije ⑭ ukazuje na to da je strujni utikač utaknut u mrežu i da je punjač spreman za rad.

Prikaz napunjenosti baterije na proizvodu [sl. O1/O4]:

Nakon pokretanja proizvoda pojavljuje se prikaz napunjenosti baterije ⑬, ⑭ i ⑮].

| Napunjenost baterije | Prikaz napunjenosti baterije |
|----------------------|------------------------------|
| 67 – 100 % napunjena | ⑬, ⑭ i ⑮ svijetle zeleno |
| 34 – 66 % napunjena | ⑬ i ⑭ svijetle zeleno |
| 11 – 33 % napunjena | ⑬ svijetli zeleno |
| 0 – 10 % napunjena | ⑬ treperi zeleno |

Napunite bateriju kada LED ⑬ zatreperi zeleno.

Ako LED indikator pogreške ⑯ svijetli ili treperi, vidi 6. OTKLANJANJE SMETNJI.

Upravljačko polje [sl. O4]:

Tipka za Uključivanje/Isključivanje ⑰:

→ Pritisnite tipku za Uključivanje/Isključivanje ⑰ na upravljačkom polju.

Pumpa se pokreće s prethodno odabranim stupnjem snage.

Nakon uključivanja pumpe pojavljuje se **prikaz napunjenosti baterije ⑬, ⑭, ⑮** sa **zelenim LED** indikatorima u trajanju.

⑰ stupnjevi snage (tipka „Flow“)/vremenska funkcija:

Pumpa ima 3 stupnja snage, koji se mogu sukcesivno aktivirati pritiskom na **tipku „Flow“**. U tu svrhu kratko stisnete tipku „Flow“ (oko 0,5 s).

Ovisno o odabranom stupnju snage **trepere LED** indikatori ⑬, ⑭, ⑮ **plavom** bojom u trajanju od 5 sekundi.

Pritiskom na tipku „Flow“ u trajanju od 3 sekunde poziva se vremenska funkcija.

Stupnjevi snage:

Stupanj 1 [⑬ svijetli plavo]:

Učinek pumpe: maks. 1100 l/h – maks. 0,4 bar

Vrijeme rada baterije: oko 70 minuta (s punjivom baterijom od 2,5 Ah).

Idealno za crpljenje vode kratkim crijevima, isisavanje vode s folija, punjenje kanti za zalijevanje ili zalijevanje osjetljivih biljaka.

Stupanj 2 [Ⓜ] i [Ⓝ] svijetle plavo]: Učinak pumpe: maks. 1700 l/h – maks. 1,3 bar

Vrijeme rada baterije: oko 35 minuta (s punjivom baterijom od 2,5 Ah).

Idealno za crpljenje vode duljim crijevima, zalijevanje običnom vrtnom prskalicom.

Stupanj 3 [Ⓜ], [Ⓝ] i [Ⓞ] svijetle plavo]: Učinak pumpe: maks. 2000 l/h – maks. 2,0 bar

Vrijeme rada baterije: oko 18 minuta (s punjivom baterijom od 2,5 Ah).

Idealno za crpljenje vode s visinskim razlikama ili dugačkim crijevima, zalijevanje vrtnim prskalicama, čišćenje ili napajanje vrtnog tuša.

1. Pritisnite **tipku „Flow“** [Ⓜ] na upravljačkom polju.
Trenutno odabrani stupanj snage prikazuje se u trajanju 5 sekundi.

2. Stisnite **tipku „Flow“** [Ⓜ] na upravljačkom polju toliko puta dok se ne prikaže željeni stupanj snage.

Ovisno o okolnim uvjetima (npr. izlaganje izravnom sunčevom zračenju) na pumpi se može aktivirati zaštita od pregrijavanja. U tom slučaju prije ponovnog uključivanja treba pričekati da se proizvod ohladi.

Vremenska funkcija:

Primjenom vremenske funkcije pumpa se može isključiti nakon 5, 10 ili 15 minuta rada.

Prikazi prilikom odabira vremena:

[Ⓜ] **naizmjenice treperi zeleno i plavo** Vremenska sklopka je postavljena na 5 minuta

[Ⓜ] i [Ⓝ] **naizmjenice trepere zeleno i plavo** Vremenska sklopka je postavljena na 10 minuta

[Ⓜ], [Ⓝ] i [Ⓞ] **naizmjenice trepere zeleno i plavo** Vremenska sklopka je postavljena na 15 minuta

- Držite **tipku „Flow“** [Ⓜ] 3 sekunde pritisnutom.
LED [Ⓜ] naizmjenice treperi zeleno i plavo.
- Stisnite tipku „Flow“ [Ⓜ] na upravljačkom polju toliko puta dok se ne prikaže željena postavka vremenske sklopke.
Vremenska funkcija se pokreće, ako se 5 sekundi ne stisne nijedna tipka. Pumpa radi zadano vrijeme, nakon čega se samostalno isključuje.

Indikacije nakon pokretanja vremenske funkcije:

| Zadano vrijeme 15 min. | Zadano vrijeme 10 min. | Zadano vrijeme 5 min. | Prikaz vremenske sklopke plavim LED indikatorima |
|------------------------|------------------------|-----------------------|---|
| Pribl. 15 – 10 min. | Pribl. 10 – 7 min. | Pribl. 5 – 3 min. | Indikatori [Ⓜ], [Ⓝ] i [Ⓞ] jedan za drugim prestaju svijetliti |
| Pribl. 10 – 5 min. | Pribl. 7 – 3 min. | Pribl. 3 – 1 min. | Indikatori [Ⓜ] i [Ⓝ] jedan za drugim prestaju svijetliti |
| Pribl. 5 – 0 min. | Pribl. 3 – 0 min. | Pribl. 1 – 0 min. | [Ⓜ] prestaje svijetliti |

Posljednjih 5 sekundi plavi LED [Ⓜ] brzo treperi.

Nakon pokretanja vremenske funkcije najprije se plavim LED indikatorima 5 puta prikaže zadana postavka vremenske sklopke, a zatim u trajanju od 1 sekunde zeleni LED indikatori ukažu na napunjenost baterije.

Napomene:

Vremenska funkcija se u bilo kom trenutku može prekinuti pritiskom na **Uključno/Isključno tipku**.

Ako se baterija isprazni prije isteka vremenske funkcije, pumpa će se prijevremeno isključiti.

Mogućnosti primjene:



POZOR! Opasnost od uništenja baterije!

Baterijska jedinica će se uništiti, ako se baterije urone u vodu.

→ Ne uranjajte baterijsku jedinicu u vodu.

Obratite pozornost na minimalnu razinu vode (vidi 7. TEHNIČKI PODACI).

Primjena u plitkim spremnicima [sl. O5]:

Br. art. 14600: Pumpa je opremljena spojnicom za crijevo koja omogućuje visoke protoke.

Br. art. 14602: Ako postavite pumpu spremnika za vodu ispred spremnika, npr. za pražnjenje malog bazena, možete ukloniti teleskopski cijev i zamijeniti je **priključkom za slavinu GARDENA 33,3 mm (G1) (br. art. 18202)**.

- Postavite baterijsku jedinicu [Ⓜ] na mjesto zaštićeno od vode.
- Postavite pumpu u spremnik.
- Pokrenite pumpu.

Plosnato usisavanje [sl. O6]:

Pri normalnom pogonu (sa stopom [Ⓞ]) preostala razina vode iznosi oko 25 mm. Pri plosnatom usisavanju (bez stope [Ⓞ]) preostala razina vode iznosi oko 5 mm.

- Okretanjem stope [Ⓞ] ulijevo izvucite stopu [Ⓞ] (bajonetni zatvarač).
- Uvjerite se da je filtar [Ⓜ] pravilno namješten.
- Za ponovnu montažu stope, pogledajte
- ODRŽAVANJE.

Pumpa ne smije raditi bez filtra [Ⓜ].

Pumpanje vode iz bačve [sl. O7]:

Za br. art. 14602: Dužina teleskopske cijevi [Ⓞ] treba biti podešena tako, da pumpa više ne dodiruje pod. Kroz to se sprječava ulaz prljavštine u pumpu.

Preporučljivo je držati pumpu na oko 10 cm iznad dna spremnika, kako bi se izbjeglo prekomjerno onečišćenje.

- Otvorite kopču pridržne posude [Ⓞ].
- Ovjesite baterijsku jedinicu [Ⓜ] s **vanjske** strane bočno na spremnik ili ju postavite na neko prikladno mjesto zaštićeno od plavljenja.
- Za br. art. 14600:** Pumpu zakvačenu žičanim užetom spustite u vodu (nemojte ju vješati o kabel).
Za br. art. 14602: Ovjesite pumpu u spremnik uz pomoć teleskopske cijevi [Ⓞ].
- Pokrenite pumpu.

Pokretanje pumpe [sl. O1/O4]:

Pokretanje:

1. Otvorite poklopac (B).
2. Postavite bateriju (B) u pridržnu posudu (D) tako da čujno dosjedne.
3. Zatvorite poklopac (B) tako da osjetno uskoči. Uvjerite se da je poklopac (B) pretinca za bateriju u potpunosti zatvoren.
4. Pritisnite **tipku za Uključivanje/Isključivanje** (S) na upravljačkom polju (P).
Pumpa se pokreće, pri čemu se u pojavljuje prikaz napunjenosti baterije.

NAPOMENE:

Ovisno o duljini crijeva i načinu polaganja može potrajati neko vrijeme dok pumpa ne počne crpiti vodu.

Ako pumpa nakon više pokušaja usisavanja ne crpi vodu, u crijevu najvjerojatnije ima zraka.

→ U tom slučaju nakratko pokrenite pumpu bez crijeva.

Zaustavljanje:

1. Pritisnite **tipku za Uključivanje/Isključivanje** (S) na upravljačkom polju (P).
Pumpa se zaustavlja.
2. Stisnite tipku za deblokadu (A) pa izvadite bateriju (B) iz pretinca (D).

4. ODRŽAVANJE



OPASNOST!

Opasnost od nanošenja tjelesnih ozljeda!

Postoji opasnost od ozljeda u slučaju nehotičnog pokretanja proizvoda.

→ Prije održavanja proizvoda izvadite bateriju.

Čišćenje pumpe:



OPASNOST!

Opasnost od nanošenja tjelesnih ozljeda!

Opasnost od ozljeđivanja i rizik od oštećenja proizvoda.

→ Ne perite proizvod mlazom vode (naročito ne mlazom vode pod visokim tlakom).

→ Za čišćenje nemojte primjenjivati nikakve kemikalije, uključujući benzin i otapala. Njima se mogu uništiti važni plastični dijelovi.

→ Prebrišite pumpu vlažnom krpom.

Čišćenje filtera [sl. M1/M2/M3]:

Redovito čistite filter (10) kako bi mogao trajno ispravno raditi.

Filter se mora smjestiti očistiti nakon pumpanja prljave vode.

1. Okretanjem stope (9) ulijevo izvucite stopu (9) (bajonetni zatvarač).

2. Okretanjem filtera (10) udesno skinite filter (10) (bajonetni zatvarač).

3. Isperite filter (10) i stopu (9) pod mlazom vode.

4. Utisnite filter (10) u pumpu tako da crte (a1)/(a2) stoje jedna nasuprot druge.

5. Okrenite filter (10) ulijevo (bajonetni zatvarač).

6. Natakните stopu (9) na pumpu tako da crte (a1)/(a2) stoje jedna nasuprot druge.

7. Okrenite stopu udesno (bajonetni zatvarač).

Pumpa ne smije raditi bez filtera (10).

Čišćenje baterije i punjača:

Prije priključivanja punjača uvjerite se da su vanjske površine i kontakti baterije i punjača čisti i suhi.

Nemojte ga prati u tekućoj vodi.

→ **Punjač za baterije:** Kontakte i plastične dijelove čistite mekom, suhom krpom.

→ **Baterija:** S vremena na vrijeme mekanom, čistom i suhom četkicom očistite ventilacijske otvore i baterijske priključke.

5. SKLADIŠTENJE

Stavljanje izvan funkcije [sl. S1]:

Proizvod morate čuvati izvan domašaja djece.

1. Izvadite bateriju.
2. Napunite bateriju.
3. Okrenite pumpu naglavce tako da preostala voda može iscuriti van.

4. Očistite pumpu, pridržnu posudu, bateriju i punjač (pogledajte 4. ODRŽAVANJE).

5. Radi smanjenja prostora potrebnog za skladištenje sklopite kopču (11) pa natakните pridržnu posudu odozgo na predviđeni držač na pumpi.

6. Pumpu, punjivu bateriju i punjač čuvajte na suhom, zatvorenom mjestu zaštićenom od mraza.

Odlaganje proizvoda:

(prema Direktivi 2012/19/EU / S.I. 2013 br. 3113)



Nemojte odlagati proizvod u običan komunalni otpad. Morate ga zbrinuti sukladno važećim lokalnim propisima o zaštiti okoliša.

VAŽNO!

→ Neupotrebljiv proizvod predajte Vašem lokalnom reciklažnom odlagalištu.

Odlaganje baterija u otpad:



Baterija proizvođača GARDENA sadrži litij-ionske ćelije koje po isteku radnog vijeka treba odložiti odvojeno od običnog komunalnog otpada.

VAŽNO!

→ Stare baterije predajte Vašem lokalnom reciklažnom odlagalištu.

1. Ispraznite litij-ionske ćelije do kraja (obratite se servisnoj službi tvrtke GARDENA).
2. Onemogućite kratko spajanje kontakata litij-ionskih ćelija.
3. Propisno odložite litij-ionske ćelije u otpad.

6. OTKLANJANJE SMETNJI



OPASNOST!

Opasnost od nanošenja tjelesnih ozljeda!

Postoji opasnost od ozljeda u slučaju nehotičnog pokretanja proizvoda.

→ Prije popravaka proizvoda izvadite punjivu bateriju.

Problem

Pumpa radi, ali voda ne izlazi

Mogući uzrok

Ne izlazi zrak budući da je zatvoren tlačni vod. (Eventualno ispravite presavijeno tlačno crijevo).

Zračni jastuk u usisnom podnožju.

Stopa/filtar su začepljeni.

Pri pokretanju pumpe, razina vode je bila ispod minimalne razine.

Pumpa radi, međutim, neočekivano se smanjuje učinkovitosti pumpanja

Stopa/filtar su začepljeni.

Pumpa se ne pokreće ili se zaustavlja.

LED  treperi zeleno [sl. O4]

Baterija je prazna.

Pumpa se ne pokreće ili se zaustavlja.

LED indikator pogreške  svijetli crveno [sl. O4]

Temperatura baterije je izvan dopuštenog temperaturnog područja.

Aktivirala se zaštita od rada na suho.

Upravljačko polje se pregrijalo.

U crijevu ima zraka.

Voda je prodrla u bateriju.

Pomoć

→ Otvorite potisno crijevo (npr. zaporni ventil, ispusne uređaje).

→ Pričekajte najviše oko 60 sekundi da se pumpa samostalno odzračí; eventualno je možete više puta isključiti i uključiti. Ako to ne pomogne, nakratko pokrenite pumpu u vodi bez crijeva.

→ Očistite stopu/filtar.

→ Uronite pumpu dublje.

→ Očistite stopu/filtar.

→ Napunite bateriju.

→ Pričekajte da temperatura baterije ponovo bude između 0 °C i +45 °C.





→ Uronite pumpu dublje.

→ Pričekajte da se upravljačko polje ohladi (pomaknite ga u hlad).

→ U tom slučaju nakratko pokrenite pumpu bez crijeva.

→ Ostavite bateriju na zaštićenom mjestu neka se osuši.

HR

| Problem | Mogući uzrok | Pomoć |
|---|--|--|
| Pumpa se ne pokreće ili se zaustavlja. LED indikator pogreške  svijetli crveno [sl. O4] | Između baterijskih kontakata u pretincu za bateriju ima kapljica vode ili vlage. | → Prebrišite kapljice vode/vlagu suhom krpom. |
| | Motor je blokiran. | → Obratite se servisnoj službi tvrtke GARDENA. |
| Pumpa se ne pokreće ili se zaustavlja. LED indikator pogreške  treperi crveno [sl. O4] | Proizvod je neispravan. | → Obratite se servisnoj službi tvrtke GARDENA. |
| Pumpa se ne pokreće ili se zaustavlja. LED indikator pogreške  ne svijetli [sl. O4] | Baterija nije ispravno postavljena u držač. | → Postavite bateriju pravilno u držač tako da čujno dosjedne. |
| | Baterija je neispravna. | → Zamijenite bateriju. |
| | Proizvod je neispravan. | → Obratite se servisnoj službi tvrtke GARDENA. |
| Punjenje nije moguće. Indikator punjenja baterije  ne svijetli [sl. O3] | Baterije nije (ispravno) postavljena. | → Ispravno postavite bateriju na punjač. |
| | Baterijski kontakti su onečišćeni. | → Očistite baterijske kontakte (npr. višestrukim vađenjem i umetanjem baterije. Prema potrebi zamijenite bateriju). |
| | Temperatura baterije je izvan dopuštenog temperaturnog područja za punjenje. | → Pričekajte da temperatura baterije ponovo bude između 0 °C i +45 °C. |
| | Baterija je neispravna. | → Zamijenite bateriju. |
| Indikator punjenja baterije  ne svijetli [sl. O3] | Strujni utikač punjača nije (ispravno) utaknut. | → Ugurajte utikač (do kraja) u utičnicu. |
| | Utičnica, strujni kabel ili punjač su neispravni. | → Obratite pozornost na napon električne mreže. Dajte punjač na provjeru ev. ovlaštenoj trgovini ili GARDENA servisnoj službi. |



NAPOMENA: U slučaju drugih smetnji obratite se servisnom centru tvrtke GARDENA. Popravke prepustite samo stručnjacima servisnih centara tvrtke GARDENA ili specijaliziranim prodavačima koje je za to ovlastila GARDENA.

7. TEHNIČKI PODACI

| Baterijska pumpa | Jedinica | Vrijednost (br. art. 14600) | Vrijednost (br. art. 14602) |
|---|----------|-----------------------------|-----------------------------|
| Maks. prijenosna količina | l/h | 2000 | 2000 |
| Maks. tlak | bar | 2,0 | 2,0 |
| Maks. visina pumpanja | m | 20 | 20 |
| Max. dubina uranjanja | m | 1,8 | 1,8 |
| Maks. temperatura medija | °C | 35 | 35 |
| Min. razina vode prilikom puštanja u rad sa stopom/bez stope (pribl.) | mm | 50 / 25 | 50 / 25 |
| Preostala razina vode sa stopom/bez stope (pribl.) | mm | 25 / 5 | 25 / 5 |
| Težina (bez baterije) | kg | 1,8 | 2,2 |

| Sustavna baterija | Jedinica | Vrijednost (PBA 18V 2,5Ah W-B) |
|--|-----------------|--|
| Napon baterije | V (DC) | 18 |
| Kapacitet baterije | Ah | 2,5 |
| Ukupni broj ćelija (litij-ion) | | 5 |
| Prikladni punjači za baterije sustava POWER FOR ALL | | AL 1810 CV / AL 1815 CV / AL 18V-20 / AL 1830 CV / AL 1880 CV / AL 18V-44 |

| Punjač za baterije | Jedinica | Vrijednost (AL 1810 CV) | Vrijednost (AL 18V-20) |
|--|-----------------|--------------------------------|-------------------------------|
| Napon mreže | V (AC) | 220 – 240 | 220 – 240 |
| Frekvencija mreže | Hz | 50 – 60 | 50 – 60 |
| Nazivna snaga | W | 26 | 50 |
| Napon punjenja baterije | V (DC) | 18 | 18 |
| Maks. struja punjenja baterije | mA | 1000 | 2000 |
| Vrijeme punjenja baterije (približno) | | | |
| PBA 18V 2,0Ah W-B | min. | 124 | 64 |
| PBA 18V 2,5Ah W-B | min. | 154 | 79 |
| PBA 18V 4,0Ah W-C | min. | 244 | 124 |
| Dopuštena temperatura baterije tijekom punjenja | °C | 0 – 45 | 0 – 45 |
| Težina | g | 170 | 210 |
| Stupanj zaštite | | ☐ / II | ☐ / II |
| Prikladne baterije sustava POWER FOR ALL | | PBA 18V | PBA 18V |

KEES VAN DER SPEK
TUIN EN PARKMACHINES • TER AAR

8. PRIBOR/REZERVNI DIJELOVI

| | | |
|--|---|--|
| GARDENA Sustavna baterija PBA 18V/45 P4A PBA 18V/72 P4A | Baterija za produženje vremena rada ili za zamjenu. | br. art. 14903 br. art. 14905 |
| GARDENA Punjač za brzo punjenje baterija AL 1830 CV P4A | Za brzo punjenje svih baterija sustava POWER FOR ALL PBA 18V..W-.. | br. art. 14901 |
| GARDENA Produžna cijev | Za produljenje teleskopske cijevi. | br. art. 1420 |

HR

9. SERVIS

Trenutačne kontaktne informacije našeg servisa potražite na poleđini
i na mreži:

- Hrvatska: <https://www.gardena.com/hr/servis-podraska/savjeti/kontakt/>

GARDENA Baterijska potopna pumpa 2000/2 Clear 18V P4A/Baterijska pumpa za rezervoare kišnice 2000/2 18V P4A

| | |
|---------------------------------|-----|
| 1. BEZBEDNOSNE NAPOMENE | 188 |
| 2. MONTAŽA | 190 |
| 3. RUKOVANJE | 191 |
| 4. ODRŽAVANJE | 193 |
| 5. SKLADIŠTENJE | 193 |
| 6. OTKLANJANJE GREŠAKA | 194 |
| 7. TEHNIČKI PODACI | 195 |
| 8. PRIBOR/REZERVNI DELOVI | 196 |
| 9. SERVIS | 196 |

Prevod originalnog uputstva.



Deca starija od 8 godina, osobe sa smanjenim fizičkim, senzornim ili mentalnim sposobnostima kao i one s nedovoljnim iskustvom i znanjem smeju da rukuju ovim proizvodom samo uz nadzor ili nakon upućivanja u njegovu sigurnu upotrebu i eventualne povezane opasnosti. Deca ne smeju da se igraju sa proizvo-

dom. Deca ne smeju da ga čiste i održavaju bez nadzora.

Deci mlađoj od 16 godina ne preporučujemo korišćenje proizvoda.

Namenska upotreba:

GARDENA Baterijska pumpa namenjena je za ispuštanje vode iz rezervoara poput montažnih bazena i buradi za kišnicu kao što je npr. GARDENA kolektor kišnice ili za zalivanje baštenskim prskalicama.

Pumpa je vodonepropusno oklopljena i može se potpuno uroniti u vodu (maksimalna dubina uranjanja, vidi 7. TEHNIČKI PODACI).

Baterijska jedinica (punjiva baterija sa pridržnom posudom) ne sme da se uranja u vodu.

Proizvod nije prikladan za trajni rad.



OPASNOST!

Ne smeju se pumpati slana i prljava voda, nagrizajuće, lako zapaljive, agresivne ili eksplozivne tečnosti (kao npr. benzin, petroleji ili nitro-razređivač), ulja, mazut i prehrambene namirnice.

1. BEZBEDNOSNE NAPOMENE

VAŽNO!

Pažljivo pročitajte ovo uputstvo za upotrebu i sačuvajte ga za kasnije.

Simboli na proizvodu:



Pročitajte uputstvo za rad.



Ne uranjajte baterijsku jedinicu u vodu.



Pre čišćenja ili održavanja izvadite punjivu bateriju.



Za punjač: Strujni utikač odmah izvucite iz utičnice, ako je kabl oštećen ili presečen.

Opšte bezbednosne napomene

Električna bezbednost pri radu punjača



OPASNOST! Strujni udar!
Opasnost od povreda usled strujnog udara.

→ Proizvod mora da se napaja strujom preko FI sklopke (RCD) sa nominalnom okidnom strujom od najviše 30 mA.

Siguran rad

Temperatura vode ne sme da pređe 35 °C.

Pumpa ne sme da se koristi ako ima nekoga u vodi.

Tečnost može da se zaprlja ako mazivo curi.

Zaštitna sklopka

Zaštita od rada na suvo: Pumpa se automatski isključuje ako se ne pumpa voda (struja ispod minimalne dozvoljene vrednosti).

Kako bi se otkrio rad na suvo, snaga se приметно povećava u nivoima 1 i 2 približno 1 sekundu nakon približno svakih 60 sekundi.

Ako pumpa nakon više pokušaja usisavanja ne pumpa vodu, u crevu najverovatnije ima vazduha.

→ U tom slučaju nakratko pokrenite pumpu bez creva.

Zaštita od blokade: Pumpa se automatski isključuje, ako se blokira motor (struja iznad maksimalne dozvoljene vrednosti).



→ Obratite se servisnoj službi preduzeća GARDENA.



SR

Automatsko ispuštanje vazduha: Ova pumpa je opremljena odušnim ventilom koji služi za ispuštanje eventualnih vazdušnih uključaka iz pumpe. Stoga iz tehničkih razloga može moći do curenja manje količine vode u delu iznad natpisne pločice.

Dodatne bezbednosne napomene

Bezbednosno upozorenje za baterije i punjače baterija

-  **Pročitajte bezbednosna upozorenja i uputstva u celosti.** Propusti kod pridržavanja bezbednosnih upozorenja i uputstava mogu dovesti do električnog udara, izbijanja požara odnosno ozbiljnih povreda.
- **Čuvajte ovo uputstvo na sigurnom mestu.** Koristite punjač baterije samo ako ste upoznati sa svim njegovim funkcijama i ako ste sposobni da ih sprovedete bez ograničenja ili ako ste dobili odgovarajuća uputstva.
- **Nemojte da koristite proizvod u oblastima u kojima postoji opasnost od eksplozije.**
- **Nadgledajte decu u toku upotrebe, čišćenja i održavanja.** Time se osigurava da se deca neće igrati punjačem baterije.
- **Punite samo litijum-jonske baterije sistema POWER FOR ALL tipa PBA 18V kapaciteta 1,5 Ah i više (5 baterijskih ćelija ili više).** Napon baterije mora da odgovara naponu punjenja punjača baterije. Nemojte da punite nepunjive baterije. U suprotnom postoji rizik od požara i eksplozije.
-  **Punjač baterije koristite samo u zatvorenim prostorijama i držite ga dalje od vlage.** Prodiranje vode u punjač baterije povećava rizik od strujnog udara.
- **Održavajte punjač baterije čistim.** U slučaju zaprljanja postoji opasnost od strujnog udara.
- **Pre svake upotrebe proverite punjač baterije, kao i kabl i utikač.** Nemojte da koristite punjač baterije ako uočite oštećenje. Nemojte sami da otvarate punjač baterije. Pobrinite se da sve popravke obavlja samo kvalifikovano osoblje uz isključivo korišćenje originalnih rezervnih delova. Oštećeni punjači baterija, kablovi i utikači povećavaju rizik od strujnog udara.
- **Nemojte rukovati punjačem baterija na lako zapaljivim površinama (npr. papir, tekstili i sl.) ili u okruženjima u kojima može lako doći do požara.** Postoji opasnost od požara zbog toga što se punjač baterije zagreva u toku rada.
- **Ako je potrebno zameniti kabl za povezivanje, to se mora obaviti u servisnom centru kompanije GARDENA ili od strane ovlašćenog servisnog centra za GARDENA električne alate kako bi se izbegle opasnosti povezane sa bezbednošću.**
- **Ova bezbednosna upozorenja se odnose samo na litijum-jonske baterije od 18 V sistema POWER FOR ALL.**
- **Baterije punite samo punjačima baterija preporučenim od strane proizvođača.** Punjač baterija koji je odgovarajući za jedan tip baterije može stvoriti rizik od požara kada se koristi sa drugom baterijom.

- **Isto tako, isparenja mogu izaći ako je baterija oštećena ili se koristi nepropisno.** Vodite računa da prostor ima dobru ventilaciju i zatražite medicinsku pomoć ako doživite štetne efekte. Isparenja mogu da iritiraju respiratorni trakt.
- **Ako je baterija oštećena, tečnost može da iscuri i navlaži susedne predmete.** Proverite neposredno okruženje. Očistite ili zamenite predmete na koje je dospela tečnost iz baterije.
- **U slučaju nepravilne upotrebe ili oštećenja baterije može da dođe do prskanja zapaljive tečnosti iz nje.** Izbegavajte kontakt. U slučaju nehotičnog kontakta isperite vodom. Ako tečnost dospe u oči, zatražite i lekarsku pomoć. Tečnost koja iscuri iz baterija može da nadraži kožu i izazove opekotine.
- **Koristite bateriju samo u partnerskim proizvodima sistema POWER FOR ALL.** Označene POWER FOR ALL 18V baterije su potpuno kompatibilne sa sledećim proizvodima: svim 18V partnerskim proizvodima sistema POWER FOR ALL.
- **Poštujte preporuke za baterije navedene u uputstvu za upotrebu za proizvod.** To je jedini način za sigurno rukovanje baterijom i proizvodom i za zaštitu baterija od opasnog preopterećenja.
- **Baterije punite samo punjačima baterija preporučenim od strane proizvođača ili partnera sistema POWER FOR ALL.** Punjač baterije koji je odgovarajući za određeni tip baterije predstavlja rizik od požara kada se koristi sa ostalim baterijama (tip baterije: PBA 18V itd./Kompatibilni punjači baterija: AL 18 itd.).
- **Baterija se isporučuje delimično napunjena.** Da biste osigurali pune radne karakteristike baterije, u potpunosti napunite bateriju u punjaču baterije pre korišćenja prvi put.
- **Držite baterije van domašaja dece.**
- **Nemojte otvarati bateriju.** Postoji opasnost od kratkog spoja.
- **Ne pravite kratak spoj baterije.** Kad se baterija ne koristi držite je dalje od spajalica za papir, novčića, ključeva, eksera, zavrtanja ili sličnih malih metalnih predmeta koji mogu da naprave spoj između polova baterije. Kratak spoj između polova baterije može izazvati opekotine ili požar.
- **Nakon korišćenja kontakti baterije mogu da budu vreli.** Prilikom uklanjanja baterije obratite pažnju na vrelе kontakte.
- **Baterija može da se ošteti oštrim predmetima kao što su ekser ili odvijač ili usled spoljne sile.** Može da nastane unutrašnji kratak spoj koji može da izazove požar, dimljenje, eksploziju ili pregrevanje baterije.
- **Nemojte servisirati oštećene baterije.** Svaki vid održavanja baterija mora se obaviti samo od strane proizvođača ili ovlašćenih servisnih centara.
-  **Zaštitite bateriju od toplote, uključujući dugotrajnu izloženost sunčevom svetlu, kao i od vatre, prljavštine, vode i vlage.**
-  **Postoji rizik od eksplozije i kratkog spoja.**
- **Baterija koristite i odlažite isključivo na temperaturama sredine između -20 °C i +50 °C.**

SR

Nemojte da ostavljate bateriju u automobilu tokom leta. Na temperaturama ispod 0 °C, radne karakteristike mogu da budu smanjene u zavisnosti od uređaja.

- Koristite bateriju u uslovima gde su temperature sredine između 0 °C i +35 °C. Punjenje izvan dozvoljenog temperaturnog opsega može dovesti do oštećenja baterije i povećati rizik od požara.
- Nakon upotrebe sačekajte najmanje 30 minuta da se baterija ohladi pre njenog punjenja ili skladištenja.

Bezbednost pri radu s električnom strujom



OPASNOST! Zastoj rada srca!

Oko proizvoda se tokom rada stvara elektromagnetsko polje. Pod određenim okolnostima ono može da utiče na način rada aktivnih ili pasivnih medicinskih implantata. Kako bi se umanjila opasnost od nastanka situacija u kojima su moguće teške ili čak smrtonosne povrede, osobama sa medicinskim implantatima preporučujemo da se pre korišćenja ovog uređaja posavetuju sa svojim lekarom i proizvođačem implantata.

Redovno proveravajte priključni kabl.

Vizuelno proverite pumpu pre svake upotrebe.

Oštećena pumpa se ne sme koristiti. U slučaju oštećenosti prepustite pumpu na kontrolu servisnoj službi preduzeća GARDENA.

Zaštitite baterijske kontakte od vlage.

Lična bezbednost



OPASNOST! Opasnost od gušenja!

Sitniji delovi mogu lako da se progutaju. Postoji opasnost od gušenja male dece plastičnom kesom. Tokom montaže držite malu decu na dovoljnoj udaljenosti.

Pumpu zakačenu sajmom za ušicu uronite u vodu. Na isti način izvucite pumpu iz vode.

Art. 14602: Alternativno se pumpa može uranjati odnosno izvlačiti uz pomoć teleskopske cevi.

Imajte u vidu minimalni nivo vode koji mora biti u skladu sa tehničkim podacima.

Pumpa se ne sme ostavljati da radi sa zatvorenom potisnom stranom (npr. zatvorenim regulacionim ventilom) duže od 10 minuta.

Proizvodom nemojte rukovati ako ste umorni ili pod uticajem droga, alkohola ili lekova. Čak i trenutak nepažnje tokom rada može dovesti do teških povreda.

Nemojte otvarati pumpu više nego što je bila u stanju pri isporuci (jedini izuzetak predstavljaju filter i nogar).

Ako je pumpana prijava voda, onda se nogar i filter mogu odvojiti samo uz primenu velike sile, a odušni ventil može da se zapeče.

→ Odvojite odušni ventil eventualno komprimovanim vazduhom ili žicom.

2. MONTAŽA

KEES VAN DER SPEK
TUIN EN PARKMACHINES • TER AAR



OPASNOST! Opasnost od telesnih povreda!
Postoji opasnost od povreda u slučaju nehotičnog pokretanja proizvoda.

→ Izvadite punjivu bateriju pre nego što započnete s montažom proizvoda.

- Navijte priključne nazuvice ② za zaptivkom ④ na priključak pumpe ①. (Kod creva od 25 mm (1") prethodno odvojite priključnu nazuvicu ② na mestu ③).
- Nataknite crevo na priključnu nazuvicu ② i pričvrstite npr. **GARDENA šelnom za crevo art. 7192/7191**.

Priključivanje creva preko GARDENA utičnog sistema [sl. A4]:

Preko GARDENA utičnog sistema mogu se priključiti creva od 19 mm (3/4")/15 mm (5/8") i 13 mm (1/2").

| Prečnik creva | Priključak pumpe | |
|---------------|---|-----------|
| 13 mm (1/2") | GARDENA Komplet za priključivanje pumpi | art. 1750 |
| 15 mm (5/8") | GARDENA Komplet za priključivanje pumpi | art. 1750 |
| 19 mm (3/4") | GARDENA Komplet za priključivanje pumpi | art. 1752 |

→ Priključite crevo uz pomoć odgovarajućeg GARDENA utičnog sistema.

Priključivanje teleskopske cevi (art. 14602) [sl. A5]:

Kod spajanja vrtnog creva preporučamo korišćenje

GARDENA konektora za crevo:

- Art. 18215: za 13 mm (1/2") i 15 mm (5/8") odnosno
- Art. 18216: za 19 mm (3/4"). Pri korišćenju creva od 19 mm (3/4") je količina raspršivanja najveća.

SR

Priključivanje creva (art. 14600):

Crevo se može priključiti na priključku pumpe ① preko priključnih nazuvica ② [19 mm (3/4")/25 mm (1") ili preko GARDENA utičnog sistema [13 mm (1/2")/15 mm (5/8")/19 mm (3/4")].

Priključivanje creva preko priključne nazuvice [sl. A1/A2/A3]:

Maksimalna protočna snaga pumpe postiže se primenom creva od 25 mm (1").

Creva od 25 mm (1")- i 19 mm (3/4")-koja se priključuju preko nazuvice ②, moraju se pričvrstiti npr. **GARDENA obujmicom art. 7192/7191**.

| Prečnik creva | 25 mm (1") | 19 mm (3/4") |
|---------------------------------|-------------------------|-----------------------|
| GARDENA obujmica creva [sl. A1] | art. 7192 [sl. A2] | art. 7191 [sl. A3] |
| Crevni spoj | Odvojite nazuvicu kod ③ | Ne odvajajte nazuvicu |

Teleskopska cev se može podesiti na visinu između 57 – 77 cm. Teleskopska cev se pomoću **GARDENA pro- dužne cevi art. 1420** može višekratno produžiti za po 21 cm.

1. Navijte teleskopsku cev ③ na priključak pumpe ①. Pritom pazite da ravna zaptivka ④ leži u priključnom navoju ⑤ teleskopske cevi ③.

2. Otpustite steznu čauru ⑥ teleskopske cevi ③.
3. Postavite teleskopsku cev ③ na željenu visinu.
4. Ponovo zategnite steznu čauru ⑥.

Teleskopska cev ③ je opremljena **GARDENA blokirnim ventilom ⑦**. Blokirni ventil ⑦ može da se koristi i za preciznu regulaciju učinka pumpe.

3. RUKOVANJE



OPASNOST! Opasnost od telesnih povreda!
Postoji opasnost od povreda u slučaju nehotičnog pokretanja proizvoda.

→ Izvadite punjivu bateriju pre nego što započnete s podešavanjem i transportom proizvoda.

Punjenje baterije [sl. O1/O2/O3]:



PAŽNJA!

→ Pazite na napon električne mreže! Dovodni napon mora da odgovara podacima sa natpisne pločice punjača.

Kod GARDENA baterijskih pumpi art. 14600-20/-61 i 14602-20/-61 su po jedna punjiva baterija i jedan punjač sadržani u isporuci.

Inteligentni postupak punjenja automatski prepoznaje napunjenost baterije i puni je optimalnom strujom punjenja, zavisno od temperature i napona baterije.

To štiti bateriju koja uvek ostaje potpuno napunjena dok stoji u punjaču.

1. Otvorite poklopac ⑥.
2. Pritisnite taster za deblokadu ① pa izvadite punjivu bateriju ② iz pregrade ③.
3. Prikjučite punjač ④ na strujnu utičnicu.
4. Nagurajte punjač ④ na bateriju ②.

Kada indikator punjenja baterije ① na punjaču treperi zeleno, baterija se puni.

Ako indikator punjenja baterije ① na punjaču trajno svetli zeleno, to znači da je baterija napunjena do kraja (za trajanje punjenja vidi 7. TEHNIČKI PODACI).

5. Redovno tokom punjenja proveravajte napunjenost.
6. Kada se baterija ② napuni do kraja, možete skinuti bateriju ② s punjača ④.

Značenje prikaznih elemenata:

Prikaz na punjaču [sl. O3]:

Treperenje indikatora punjenja baterije ① Dok se baterija puni, indikator punjenja baterije ① treperi.



Napomena: postupak punjenja je moguć samo ako je temperatura baterije u dozvoljenom temperaturnom rasponu za punjenje, vidi 7. TEHNIČKI PODACI.

Trajno svetlo indikatora punjenja baterije ①



Indikator punjenja baterije ① **trajno svetli** kada je baterija sasvim napunjena ili ako je temperatura baterije van dozvoljenog temperaturnog raspona za punjenje pa zato ne može da se puni. Baterija počinje da se puni čim se dostigne dozvoljeni raspon temperature.

Bez utaknute baterije **trajno svetlo** indikatora punjenja baterije ① ukazuje na to da je strujni utikač utaknut u mrežu i da je punjač spreman za rad.

Prikaz napunjenosti baterije na proizvodu [sl. O1/O4]:

Nakon pokretanja proizvoda pojavljuje se prikaz napunjenosti baterije ①, ② i ③.

| Napunjenost baterije | Prikaz napunjenosti baterije |
|----------------------|------------------------------|
| 67 – 100 % napunjena | ①, ② i ③ svetle zeleno |
| 34 – 66 % napunjena | ① i ② svetle zeleno |
| 11 – 33 % napunjena | ① svetli zeleno |
| 0 – 10 % napunjena | ① treperi zeleno |

Napunite bateriju kada LED ① treperi zeleno.

Ako LED indikator greške ④ svetli ili treperi, vidi 6. OTKLANJANJE GREŠAKA.

Komandno polje [sl. O4]:

Taster za Uključivanje/Isključivanje: ⑤:

→ Pritisnite taster za Uključivanje/Isključivanje ⑤ na komandnom polju.

Pumpa se pokreće sa prethodno odabranim stepenom snage.

Nakon uključivanja pumpe pojavljuje se **prikaz napunjenosti baterije ①, ②, ③** sa **zelenim LED** indikatorima u trajanju.

④ stepeni snage (taster „Flow“)/funkcija tajmera:

Pumpa ima 3 stepena snage, koji se mogu aktivirati jedan za drugim pritiskom na **taster „Flow“**. U tu svrhu nakratko pritisnite taster „Flow“ (oko 0,5 s).

U zavisnosti od odabranog stepena snage **trepere LED** indikatori ①, ②, ③ **plavom** bojom u trajanju od 5 sekundi.

Pritiskom na taster „Flow“ u trajanju od 3 sekunde poziva se funkcija tajmera.

SR

Stepeni snage:

Stepen 1 [Ⓢ] svetli plavo]:

Učinek pumpe: maks. 1100 l/h – maks. 0,4 bar

Vreme rada baterije: oko 70 minuta (sa punjivom baterijom od 2,5 Ah).

Idealno za ispušavanje vode kratkim crevima, isisavanje vode sa folija, punjenje kanti za zalivanje ili zalivanje osetljivih biljaka.

Stepen 2 [Ⓢ] i [Ⓢ] svetle plavo]:

Učinek pumpe: maks. 1700 l/h – maks. 1,3 bar

Vreme rada baterije: oko 35 minuta (sa punjivom baterijom od 2,5 Ah).

Idealno za ispušavanje vode dužim crevima, zalivanje običnom baštenskom prskalicom.

Stepen 3 [Ⓢ], [Ⓢ] i [Ⓢ] svetle plavo]:

Učinek pumpe: maks. 2000 l/h – maks. 2,0 bar

Vreme rada baterije: oko 18 minuta (sa punjivom baterijom od 2,5 Ah).

Idealno za ispušavanje vode sa visinskim razlikama ili dugačkim crevima, zalivanje baštenskim prskalicama, čišćenje ili napajanje baštenskog tuša.

1. Pritisnite taster „Flow“ [Ⓢ] na komandnom polju.
Trenutno odabrani stepen snage pojavljuje se u trajanju 5 sekundi.

2. Pritisnite taster „Flow“ [Ⓢ] na komandnom polju toliko puta dok se ne prikaže željeni stepen snage.

Pod određenim okolnostima (npr. pri direktnom izlaganju sunčevom zračenju) na pumpi može da se aktivira zaštita od pregrevanja. U tom slučaju pre ponovnog uključivanja treba sačekati da se proizvod ohladi.

Funkcija tajmera:

Uz pomoć funkcije tajmera pumpa može da se isključi nakon 5, 10 ili 15 minuta rada.

Prikazi prilikom podešavanja tajmera:

[Ⓢ] naizmenično treperi zeleno i plavo Tajmer je postavljen na 5 minuta

[Ⓢ] i [Ⓢ] naizmenično trepere zeleno i plavo Tajmer je postavljen na 10 minuta

[Ⓢ], [Ⓢ] i [Ⓢ] naizmenično trepere zeleno i plavo Tajmer je postavljen na 15 minuta

1. Držite taster „Flow“ [Ⓢ] pritisnut 3 sekunde.

LED [Ⓢ] naizmenično treperi zeleno i plavo.

2. Pritisnite taster „Flow“ [Ⓢ] na komandnom polju toliko puta dok se ne prikaže željeno vreme tajmera.

Funkcija tajmera se pokreće, ako se 5 sekundi ne pritisne nijedan taster. Pumpa radi onoliko koliko je zadato na tajmeru, nakon čega se samostalno isključuje.

Prikazi nakon pokretanja funkcije tajmera:

| Vreme tajmera 15 min. | Vreme tajmera 10 min. | Vreme tajmera 5 min. | Prikaz tajmera plavim LED indikatorima |
|-----------------------|-----------------------|----------------------|--|
|-----------------------|-----------------------|----------------------|--|

| | | | |
|---------------------|--------------------|-------------------|--|
| Pribl. 15 – 10 min. | Pribl. 10 – 7 min. | Pribl. 5 – 3 min. | Indikator [Ⓢ], [Ⓢ] i [Ⓢ] se postepeno gasi |
|---------------------|--------------------|-------------------|--|

| Vreme tajmera 15 min. | Vreme tajmera 10 min. | Vreme tajmera 5 min. | Prikaz tajmera plavim LED indikatorima |
|-----------------------|-----------------------|----------------------|--|
|-----------------------|-----------------------|----------------------|--|

| | | | |
|--------------------|-------------------|-------------------|---------------------------------------|
| Pribl. 10 – 5 min. | Pribl. 7 – 3 min. | Pribl. 3 – 1 min. | Indikator [Ⓢ] i [Ⓢ] se postepeno gasi |
|--------------------|-------------------|-------------------|---------------------------------------|

| | | | |
|-------------------|-------------------|-------------------|-------------|
| Pribl. 5 – 0 min. | Pribl. 3 – 0 min. | Pribl. 1 – 0 min. | [Ⓢ] se gasi |
|-------------------|-------------------|-------------------|-------------|

Poslednjih 5 sekundi plavi LED [Ⓢ] brzo treperi.

Nakon pokretanja funkcije tajmera najpre se plavim LED indikatorima 5 puta prikaže zadato vreme tajmera, a zatim u trajanju od 1 sekunde zeleni LED indikator ukažu na napunjenost baterije.

Napomene:

Funkcija tajmera može u bilo kom trenutku da se prekine pritiskom na taster za Uključivanje/Isključivanje.

Ako se baterija isprazni pre isteka funkcije tajmera, pumpa će se prevremeno isključiti.

Mogućnosti primene:



PAŽNJA! Opasnost od uništenja baterije!

Baterijska jedinica će se uništiti, ako se baterije urone u vodu.

→ Ne uranjajte baterijsku jedinicu u vodu.

Obratite pažnju na minimalni nivo vode (vidi 7. TEHNIČKI PODACI).

Primena u plitkim rezervoarima [sl. O5]:

Art. 14600: Pumpa je opremljena spojnicom za crevo koja omogućava visoke protoke.

Art. 14602: Ako se pumpa rezervoara nalazi u ravnom rezervoaru, primerice za pražnjenje bazena, možete da izvadite teleskopsku cev i zamenite je konektorom za slavinu GARDENA od 33,3 mm (G1) art. 18202.

1. Postavite baterijsku jedinicu [Ⓢ] na mesto zaštićeno od vode.
2. Stavite pumpu u rezervoar.
3. Pokrenite pumpu.

Usisavanje po dnu [sl. O6]:

Pri normalnom radu (s nogarom [Ⓢ]) preostali nivo vode iznosi oko 25 mm. Pri usisavanju po dnu (bez nogara [Ⓢ]) preostali nivo vode iznosi oko 5 mm.

1. Okretanjem nogara [Ⓢ] ulevo izvucite nogar [Ⓢ] (bajonetni zatvarač).
2. Uverite se da je filter [Ⓢ] pravilno namešten.
3. Za ponovnu montažu nogara, pogledajte 4. ODRŽAVANJE.

Pumpa ne sme da radi bez filtera [Ⓢ].

Pumpanje vode iz rezervoara [sl. O7]:

Za art. 14602: Dužina teleskopske cevi [Ⓢ] treba da bude podešena tako da pumpa ne dodiruje dno rezervoara, čime se izbegava da prljavština iz rezervoara dospe u pumpu.

Preporuka je da pumpu držite na oko 10 cm iznad dna rezervoara, kako bi se izbeglo prekomerno prljanje.

1. Otvorite kopču pridržne posude ⑩.
2. Okačite baterijsku jedinicu ⑩ **spolja** bočno na rezervoar ili je postavite na neko prikladno mesto zaštićeno od plavljenja.
3. **Za art. 14600:** Pumpu zakačenu sajmom spustite u vodu (nemojte je kačiti o kabl).
Za art. 14602: Okačite pumpu u rezervoar uz pomoć teleskopske cevi ③.
4. Pokrenite pumpu.

Pokretanje pumpe [sl. 01/04]:

Pokretanje:

1. Otvorite poklopac ⑧.
2. Postavite bateriju ⑧ u pridržnu posudu ⑩ tako da čujno dosedne.
3. Zatvorite poklopac ⑧ tako da se osetno uglati.
Uverite se da je poklopac ⑧ pregrade za bateriju sasvim zatvoren.

4. Pritisnite **taster za Uključivanje/Isključivanje** ⑤ na komandnom polju ⑥.
Pumpa se pokreće, pri čemu se pojavljuje prikaz napunjenosti baterije.

NAPOMENE:

U zavisnosti od dužine creva i načina polaganja može potrajati neko vreme dok pumpa ne počne da crpi vodu.

Ako pumpa nakon više pokušaja usisavanja ne pumpa vodu, u crevu najverovatnije ima vazduha.

→ U tom slučaju nakratko pokrenite pumpu bez creva.

Zaustavljanje:

1. Pritisnite **taster za Uključivanje/Isključivanje** ⑤ na komandnom polju ⑥.
Pumpa se zaustavlja.
2. Pritisnite taster za deblokadu ④ pa izvadite punjivu bateriju ⑧ iz pregrade ⑩.

4. ODRŽAVANJE



OPASNOST! Opasnost od telesnih povreda!
Postoji opasnost od povreda u slučaju nehotičnog pokretanja proizvoda.

→ Izvadite punjivu bateriju pre nego što započnete s radovima na održavanju proizvoda.

Čišćenje pumpe:



OPASNOST! Opasnost od telesnih povreda!
Opasnost od povreda i rizik od oštećenja proizvoda.

→ Ne perite proizvod mlazom vode (naročito ne mlazom vode pod visokim pritiskom).

→ Za čišćenje nemojte da koristite nikakve hemikalije, uključujući benzin i rastvarače. Neki od njih mogu da unište važne plastične delove.

→ Prebrišite pumpu vlažnom krpom.

Čišćenje filtera [sl. M1/M2/M3]:

Redovno čistite filter ⑩ da bi trajno radio kako treba.

Filter mora odmah da se očisti nakon pumpanja zaprljane vode.

1. Okretanjem nogara ⑨ ulevo izvucite nogar ⑨ (bajonetni zatvarač).
 2. Okretanjem filtera ⑩ udesno skinite filter ⑩ (bajonetni zatvarač).
 3. Isperite filter ⑩ i nogar ⑨ pod mlazom vode.
 4. Utisnite filter ⑩ u pumpu tako da se crte ①1/①2 poklapaju.
 5. Okrenite filter ⑩ ulevo (bajonetni zatvarač).
 6. Natakните nogar ⑨ na pumpu tako da se crte ①1/①3 poklapaju.
 7. Okrenite nogar udesno (bajonetni zatvarač).
- Pumpa ne sme da radi bez filtera ⑩.**

Čišćenje punjive baterije i punjača:

Uverite se da su spoljašnje površine i kontakti baterije i punjača čisti i suvi pre nego što priključite punjač.

Nemojte ga prati u tekućoj vodi.

→ **Punjač za baterije:** Kontakte i plastične delove čistite mekom, suvom krpom.

→ **Baterija:** Povremeno mekanom, čistom i suvom četki- com očistite ventilacione otvore i baterijske priključke.

5. SKLADIŠTENJE

Za vreme nekorišćenja [sl. S1]:

Proizvod morate da čuvate van domašaja dece.

1. Izvadite bateriju.
2. Napunite bateriju.
3. Okrenite pumpu naglavačke tako da preostala voda može da iscuri napolje.

4. Očistite pumpu, pridržnu posudu, bateriju i punjač (pogledajte 4. ODRŽAVANJE).
5. Radi smanjenja prostora potrebnog za skladištenje sklopite kopču ⑩ pa natakните pridržnu posudu odozgo na predviđeni držač na pumpi.
6. Pumpu, punjivu bateriju i punjač čuvajte na suvom, zatvorenom prostoru zaštićenom od mraza.

SR

Odlaganje proizvoda:

(u skladu sa Direktivom 2012/19/EU / S.l. 2013 br. 3113)



Proizvod ne sme da se baci u običan komunalni otpad. Morate da ga odložite u skladu sa važećim lokalnim propisima o zaštiti životne sredine.

VAŽNO!

→ Rashodovan proizvod predajte Vašem lokalnom reciklažnom odlagalištu.

Odlaganje punjive baterije u otpad:



Baterija proizvođača GARDENA sadrži litijum-jonske ćelije koje po isteku radnog veka treba odložiti odvojeno od običnog komunalnog otpada.

VAŽNO!

→ Stare baterije predajte Vašem lokalnom reciklažnom odlagalištu.

1. Ispraznite litijum-jonske ćelije do kraja (obratite se servisnoj službi preduzeća GARDENA).
2. Onemogućite kratko spajanje kontakata litijum-jonskih ćelija.
3. Propisno odložite litijum-jonske ćelije u otpad.



6. OTKLANJANJE GREŠAKA







OPASNOST! Opasnost od telesnih povreda!

Postoji opasnost od povreda u slučaju nehotičnog pokretanja proizvoda.

→ Izvadite punjivu bateriju pre nego što počnete da popravljate proizvod.

| Problem | Mogući uzroci | Pomoć |
|---|--|--|
| Pumpa radi, ali ne pumpa | Vazduh ne može da izađe, jer je hidrauličko crevo zatvoreno (moguće da je npr. presavijeno). | → Otvorite potisno crevo. (npr. blokirni ventil, ispusne uređaje). |
| | Vazdušni džep u vakuumskoj nozići. | → Sačekajte najviše oko 60 sekundi da pumpa sama ispusti vazduh. Eventualno je više puta isključite i uključite. Ako to ne pomogne, nakratko pokrenite pumpu u vodi bez creva. |
| | Nogar/filter je začepljen. | → Očistite nogar/filter. |
| Nivo vode je prilikom puštanja u rad ispod minimuma. | | → Uronite pumpu dublje. |
| Pumpa radi, ali se snaga pumpe iznenada smanjuje | Nogar/filter je začepljen. | → Očistite nogar/filter. |
| Pumpa se ne pokreće ili se zaustavlja. LED  treperi zeleno [sl. O4] | Baterija je prazna. | → Napunite bateriju. |
| Pumpa se ne pokreće ili se zaustavlja. LED indikator greške  svetli crveno [sl. O4] | Temperatura baterije je van dozvoljenog raspona. | → Sačekajte da temperatura baterije ponovo bude između 0 °C i +45 °C. |
| | Aktivirala se zaštita od rada na suvo. | → Uronite pumpu dublje. |
| | Komandno polje se pregrijalo. | → Sačekajte da se komandno polje ohladi (sklonite ga sa sunca). |
| | U crevu ima vazduha. | → U tom slučaju nakratko pokrenite pumpu bez creva. |
| | Voda je prodrla u bateriju. | → Ostavite bateriju na zaštićenom mestu da se osuši. |
| | Između baterijskih kontakata u pregradi za bateriju ima kapljica vode ili vlage. | → Suvom krpom prebrišite kapljice vode tj. vlagu. |
| Motor je blokiran. | | → Obratite se servisnoj službi preduzeća GARDENA. |

| Problem | Mogući uzroci | Pomoć |
|---|--|--|
| Pumpa se ne pokreće ili se zaustavlja. LED indikator greške  treperi crveno [sl. O4] | Proizvod je neispravan. | → Obratite se servisnoj službi preduzeća GARDENA. |
| Pumpa se ne pokreće ili se zaustavlja. LED indikator greške  ne svetli [sl. O4] | Baterija nije ispravno postavljena u držač. | → Postavite bateriju pravilno u držač tako da čujno dosedne. |
| | Baterija je neispravna. | → Zamenite bateriju. |
| | Proizvod je neispravan. | → Obratite se servisnoj službi preduzeća GARDENA. |
| Postupak punjenja nije moguć. Indikator punjenja baterije  trajno svetli [sl. O3] | Baterija nije (pravilno) postavljena. | → Pravilno postavite bateriju na punjač. |
| | Baterijski kontakti su zaprljani. | → Očistite baterijske kontakte (npr. višestrukim vađenjem i umetanjem baterije. Po potrebi zamenite bateriju). |
| | Temperatura baterije je van dozvoljenog raspona temperature za punjenje. | → Sačekajte da temperatura baterije ponovo bude između 0 °C i +45 °C. |
| | Baterija je neispravna. | → Zamenite bateriju. |
| Indikator punjenja baterije  ne svetli [sl. O3] | Strujni utikač punjača nije (pravilno) utaknut. | → Ugurajte utikač (do kraja) u utičnicu. |
| | Utičnica, strujni kabl ili punjač su neispravni. | → Proverite napon strujne mreže. Ovlašćenju trgovini GARDENA proizvoda ili GARDENA servisnoj službi prepustite neka po potrebi prekontrolišu punjač. |



NAPOMENA: U slučaju drugih smetnji obratite se servisnom centru preduzeća GARDENA. Popravke prepustite samo stručnjacima servisnih centara preduzeća GARDENA ili specijalizovanim providcima koje je u tu svrhu ovlastila GARDENA.

7. TEHNIČKI PODACI

| <i>Baterijska pumpa</i> | Jedinica | Vrednost (art. 14600) | Vrednost (art. 14602) |
|--|----------|-----------------------|-----------------------|
| Maks. protok | l/h | 2000 | 2000 |
| Maks. pritisak | bar | 2,0 | 2,0 |
| Maks. visina pumpanja | m | 20 | 20 |
| Maks. dubina uranjanja | m | 1,8 | 1,8 |
| Maks. temperatura medijuma | °C | 35 | 35 |
| Min. nivo vode prilikom puštanja u rad sa nogarom/bez nogara (pribl.) | mm | 50 / 25 | 50 / 25 |
| Preostali nivo vode sa nogarom/bez nogara (pribl.) | mm | 25 / 5 | 25 / 5 |
| Težina (bez punjive baterije) | kg | 1,8 | 2,2 |

| Sistemska baterija | Jedinica | Vrednost (PBA 18V 2,5Ah W-B) |
|--|-----------------|---|
| Napon baterije | V (DC) | 18 |
| Kapacitet baterije | Ah | 2,5 |
| Ukupan broj ćelija (litijum-jon) | | 5 |
| Prikladni punjači za baterije sistema POWER FOR ALL | | AL 1810 CV / AL 1815 CV / AL 18V-20 / AL 1830 CV / AL 1880 CV / AL 18V-44 |

| Punjač za baterije | Jedinica | Vrednost (AL 1810 CV) | Vrednost (AL 18V-20) |
|---|-----------------|------------------------------|-----------------------------|
| Napon el. mreže | V (AC) | 220 – 240 | 220 – 240 |
| Frekvencija el. mreže | Hz | 50 – 60 | 50 – 60 |
| Nominalna snaga | W | 26 | 50 |
| Napon punjenja baterije | V (DC) | 18 | 18 |
| Maks. struja punjenja baterije | mA | 1000 | 2000 |
| Trajanje punjenja baterije (približno) | | | |
| PBA 18V 2,0Ah W-B | min. | 124 | 64 |
| PBA 18V 2,5Ah W-B | min. | 154 | 79 |
| PBA 18V 4,0Ah W-C | min. | 244 | 124 |
| Dozvoljena temperatura baterije tokom punjenja | °C | 0 – 45 | 0 – 45 |
| Težina | g | 170 | 210 |
| Stepen zaštite | | ☐ / II | ☐ / II |
| Prikladne baterije sistema POWER FOR ALL | | PBA 18V | PBA 18V |

8. PRIBOR/REZERVNI DELOVI

| | | |
|---|--|--|
| GARDENA Sistemska baterija PBA 18V/45 P4A PBA 18V/72 P4A | Punjiva baterija za produženje vremena rada ili za zamenu. | art. 14903 art. 14905 |
| GARDENA Brzi punjač za baterije AL 1830 CV P4A | Za brzo punjenje svih baterija sistema POWER FOR ALL PBA 18V..W-.. | art. 14901 |
| GARDENA Produžna cev | Za produženje teleskopske cevi. | art. 1420 |

9. SERVIS

Pronađite aktuelne kontakt informacije našeg servisnog centra na zadnjoj stranici i na mreži:

- <https://www.gardena.com/int/support/advice/contact/>

GARDENA Акумуляторний занурювальний насос 2000/2 Clear 18V P4A/Акумуляторний насос для резервуарів з дощовою водою 2000/2 18V P4A

| | |
|-------------------------------|-----|
| 1. ВКАЗІВКИ З ТЕХНІКИ БЕЗПЕКИ | 197 |
| 2. МОНТАЖ | 199 |
| 3. ОБСЛУГОВУВАННЯ | 200 |
| 4. ДОГЛЯД | 203 |
| 5. ЗБЕРІГАННЯ | 203 |
| 6. УСУНЕННЯ НЕСПРАВНОСТЕЙ | 204 |
| 7. ТЕХНІЧНІ ХАРАКТЕРИСТИКИ | 205 |
| 8. КОМПЛЕКТУЮЧІ/ЗАПЧАСТИНИ | 207 |
| 9. СЕРВІСНЕ ОБСЛУГОВУВАННЯ | 207 |

Це переклад оригіналу інструкції.



Діти віком від 8 років і старші, а також особи з обмеженими фізичними, сенсорними або розумовими здібностями або з відсутністю досвіду й знань можуть використовувати даний виріб, якщо вони перебувають під доглядом або пройшли інструктаж з безпечного використання виробу й розуміють пов'язані із цим ризики. Дітям забороняється гратися з виробом. Чищення та технічне обслуговування, виконуване користувачем,

не повинні проводитися дітьми без догляду. Ми рекомендуємо використання виробу підлітками тільки після досягнення 16 років.

Належне застосування:

GARDENA Акумуляторний насос призначений для забору води з таких резервуарів як дитячий басейн, бочки для дощової води, наприклад, GARDENA резервуар для дощової води або для поливу за допомогою пістолета для поливу або невеликого зрошувача.

Насос цілком придатний в умовах затоплення (водонепроникно капсульований) і заглиблюється у воду (макс.глибина заглиблення, див. в розділі 7. ТЕХНІЧНІ ХАРАКТЕРИСТИКИ).

Акумуляторний блок (акумуляторна батарея і акумуляторний відсік) не можна занурювати.

Виріб не призначений для безперервного режиму роботи.



НЕБЕЗПЕКА!

Не можна відкачувати насосом солону воду, брудну воду, їдкі, легкозаймисті або вибухонебезпечні речовини (наприклад, бензин, гас, нітророзчинники), масла, мазут та продукти харчування.

1. ВКАЗІВКИ З ТЕХНІКИ БЕЗПЕКИ

ВАЖЛИВО!

Ретельно прочитайте цю інструкцію з експлуатації та збережіть її, щоб при необхідності можна було звернутися до неї.

Символи на виробі:



Прочитайте інструкцію з експлуатації.



Не занурюйте акумуляторний блок у воду.



Перед чисткою або доглядом необхідно зняти акумуляторну батарею.



Для зарядного пристрою: негайно вийміть вилку з розетки у випадку, якщо кабель пошкоджений або перерізаний.

Загальні вказівки з техніки безпеки

Електробезпека для зарядного пристрою



НЕБЕЗПЕКА! Ураження струмом!
Небезпека отримання травми через ураження струмом.

→ Живлення виробу має здійснюватися через пристрій захисного відключення (ПЗВ), номінальний залишковий струм спрацьовування якого не повинен перевищувати 30 мА.

Безпечна експлуатація

Уникайте перевищення температури води 35 °C.

Не можна використовувати насос, якщо у воді знаходяться люди.

Забруднення рідини може відбутися через просочування змащувальних речовин.

UK

Захисний вимикач

Реле захисту від „сухого ходу“: якщо вода не подається (занизкий струм), насос автоматично вимикається.

Щоб виявити сухий хід, майже кожні 60 секунд потужність на рівнях 1 і 2 помітно збільшується приблизно на 1 секунду.

Якщо насос після декількох спроб не перекачує воду, імовірно, у шлангу знаходиться повітря.

→ Запустіть насос одноразово у воді без шланга.



Захист від блокування: якщо мотор заблокований (струм перевантаження), насос автоматично вимикається.

→ Зверніться до сервісного центру GARDENA.

Автоматичне видалення повітря: даний насос обладнаний повітровипускним клапаном для видалення повітряного прошарку, який може утворюватися в насосі. Над типовою табличкою може виступати невелика кількість води, що є нормальним у процесі роботи.

Додаткові вказівки з техніки безпеки



Вказівки з техніки безпеки під час використання акумуляторів і зарядних пристроїв

-  **Уважно ознайомтеся з усіма попередженнями й інструкціями.**
Недотримання попереджень та інструкцій може призвести до ураження електричним струмом, пожежі чи серйозних травм.
- **Зберігайте ці інструкції в безпечному місці.**
Використовуйте зарядний пристрій, лише якщо ви знайомі з усіма його функціями, можете застосовувати їх без обмежень або отримали відповідні інструкції.
- **Не використовуйте виріб у вибухонебезпечному середовищі.**
- **Під час використання, чищення та обслуговування виробу стежте за дітьми.**
Не дозволяйте дітям гратися із зарядним пристроєм.
- **Заряджайте тільки літій-іонні акумулятори системи POWER FOR ALL типу PBA 18V з ємністю не менше 1,5 А·год (від 5 акумуляторних елементів).** Напруга акумулятора має відповідати напрузі зарядного пристрою для заряджання акумулятора. **Не заряджайте одноразові батареї.** *Інакше існує ризик пожежі або вибуху.*
-  **Зарядний пристрій треба використовувати лише в закритих сухих приміщеннях.** *Потраплення води в зарядний пристрій підвищує ризик ураження електричним струмом.*
- **Тримайте зарядний пристрій у чистоті.**
Забруднення збільшує ризик ураження електричним струмом.
- **Перед використанням завжди перевіряйте зарядний пристрій, а також кабель і вилку.** **Не використовуйте зарядний пристрій, якщо помітили будь-які пошкодження.** **Не розбирайте зарядний пристрій самостійно.** **Його ремонт має виконувати лише кваліфікований**

персонал із використанням лише оригінальних запасних частин. *Пошкоджений зарядний пристрій, кабель або вилка збільшують ризик ураження електричним струмом.*

- **Не використовуйте зарядні пристрій на легкозаймистих поверхнях (наприклад, папір, текстиль тощо) або в горючих середовищах.** *Існує ризик займання через нагрівання зарядного пристрою під час заряджання.*
- **Якщо треба замінити з'єднувальний кабель, задля уникнення небезпечних ситуацій цю роботу має виконувати персонал компанії GARDENA або уповноваженого центру обслуговування електроінструментів GARDENA.**
- **Ці вказівки з техніки безпеки стосуються лише літій-іонних акумуляторів 18 В системи POWER FOR ALL.**
- **Заряджання акумуляторних батарей треба здійснювати виключно з використанням рекомендованих виробником зарядних пристроїв.** *Зарядний пристрій для акумуляторів певного типу може створювати ризик пожежі в разі використання з іншим акумулятором.*
- **Якщо акумулятор пошкоджений або використовується неналежним чином, назовні також може виходити пара.** **Переконайтеся, що приміщення добре провітрюється, а якщо відчуєте будь-який несприятливий вплив, зверніться по медичну допомогу.** *Випари можуть подразнювати дихальні шляхи.*
- **Якщо акумулятор несправний, рідина може витікати та потрапити на розташовані поруч предмети.** **Перевірте частини, які перебували під впливом.** **Почистьте їх або замініть, якщо необхідно.**
- **У разі неправильного використання або пошкодження акумулятора з нього може витікати легкозаймиста рідина.** **Уникайте контакту з нею.** **При випадковому потрапленні промийте це місце водою.** **Якщо рідина потрапила в очі, зверніться по додаткову медичну допомогу.** *Рідина, виплеснута з акумулятора, може викликати подразнення або опіки.*
- **Використовувати акумуляторну батарею можна виключно в партнерських виробач системи POWER FOR ALL.** *Акумуляторні батареї на 18 В із позначкою POWER FOR ALL цілкомові сумісні з такими виробами: усі партнерські виробачи на 18 В системи POWER FOR ALL.*
- **Дотримуйтеся рекомендацій щодо акумулятора, які містяться в інструкції з експлуатації вашого виробу.** **Це єдиний спосіб безпечного експлуатування акумуляторної батареї та виробу, а також захисту акумуляторів від небезпечних перевантажень.**
- **Заряджати акумуляторні батареї треба виключно за допомогою рекомендованих виробником або партнерами систем POWER FOR ALL зарядних пристроїв.** *Придатний для застосування з певними типами акумуляторних батарей зарядний пристрій може зумовлювати ризик виникнення пожежі в разі використання з іншими батареями (тип акумуля-*

торної батареї: PBA 18V тощо/Сумісні зарядні пристрої для акумуляторних батарей: AL 18 тощо).

- Акумулятори постаються частково зарядженими. Щоб забезпечити повну продуктивність акумулятора, повністю зарядіть його в зарядному пристрої перед першим використанням.
- Зберігайте батареї в недоступному для дітей місці.
- Не відкривайте акумулятор. Існує небезпека короткого замикання.
- Уникайте короткого замикання акумулятора. Якщо акумулятор не використовується, потрібно тримати його подалі від скріпок, монет, ключів, цвяхів, гвинтів та інших дрібних металевих предметів, які можуть з'єднати контакти. Замикання контактів акумулятора може призвести до опіків або пожежі.
- Після використання контакти акумулятора можуть бути гарячими. Коли ви виймаєте акумуляторну батарею, пам'ятайте, що контакти можуть бути гарячими.
- Цвяхи, викрутки й інші гострі предмети, а також надмірний механічний вплив можуть пошкодити акумулятор. Через це у виробі може статися коротке замикання, яке спричинить горіння, задимлення, вибух або перегрівання.
- За жодних умов не виконуйте технічне обслуговування пошкоджених акумуляторів. Будь-яке технічне обслуговування акумуляторів мають виконувати лише персонал заводу-виробника або фахівці уповноважених центрів обслуговування.
-  **Захищайте акумулятор від нагрівання, наприклад безперервним інтенсивним сонячним світлом чи вогнем, а також від бруду, води й вологи.**
 Існує ризик вибуху й короткого замикання.
- Використовуйте й зберігайте акумулятор лише за температури навколишнього середовища від $-20\text{ }^{\circ}\text{C}$ до $+50\text{ }^{\circ}\text{C}$.
Не залишайте акумулятор в автомобілі, наприклад улітку. За температури $< 0\text{ }^{\circ}\text{C}$ продуктивність деяких пристроїв може знизитися.
- Заряджайте акумулятор лише за температури навколишнього середовища від $0\text{ }^{\circ}\text{C}$ до $+35\text{ }^{\circ}\text{C}$. Заряджання поза межами цих діапазонів температур може призвести до пошкодження акумулятора чи збільшення ризику займання.
- Після використання дайте акумулятору охолонути щонайменше 30 хвилин перед заряджанням або зберіганням.

Електробезпека



НЕБЕЗПЕКА! Зупинка серця!

Цей виріб під час експлуатації створює електромагнітне поле. Це поле при певних умовах може створити негативний вплив на роботу активних або пасивних медичних імплантів. Щоб виключити небезпечні ситуації, які можуть призвести до тяжких або смертельних травм, особи з медичним імплантатом перед використанням цього виробу повинні проконсультуватися зі своїм лікарем і виробником імплантату.

Регулярно перевіряйте з'єднувальний провід.

Перед використанням завжди проводите візуальний огляд насоса.

Пошкодженим насосом користуватися не дозволяється. У випадку пошкодження насоса обов'язково перевірте в сервісному центрі GARDENA.

Захищайте контакти акумуляторної батареї від вологи.

Особиста безпека



НЕБЕЗПЕКА! Небезпека задухи!

Дрібні частини можуть бути легко проковтнуті. Через поліетиленовий мішок існує небезпека задухи для маленьких дітей. Не допускайте маленьких дітей до місця збірки.

Занурюйте насос у воду, прикріпивши трос до проушини. У такий же спосіб витягайте насос наверх.

Арт. 14602: у якості альтернативи насос може бути занурений/піднятий за допомогою телескопічної ручки.

Дотримуйтеся мінімального рівня води згідно з технічними характеристиками.

Не давати насосу працювати більш ніж 10 хвилин при закритій напірній стороні (наприклад, закритий регулювальний вентиль).

Не використовуйте виріб, якщо ви втомилась або знаходитесь під впливом наркотичних засобів, алкоголю або медикаментів. Миттєва неуважність під час експлуатації може спричинити тяжкі травми.

Насос можна розбирати лише до того стану, в якому він поставляється (єдине виключення: фільтр і опорна стійка).

Якщо перекачувалася брудна вода, то відкрити опорну стійку і фільтр можна буде лише з великим зусиллям, а повітровипускний клапан може застрягти.

→ Відкриті повітровипускний клапан при необхідності за допомогою стислого повітря або дроту.

2. МОНТАЖ



НЕБЕЗПЕКА!

Небезпека отримання травми!

Небезпека отримання травми при ненавмисному запуску виробу.

- Витягніть акумуляторну батарею перед збіркою виробу.

Підключення шланга (арт. 14600):

Шланг можна приєднати до патрубка насоса ① за допомогою приєднувального ніпеля ② [19 мм (3/4")/25 мм (1")], або через GARDENA з'єднувальну систему [13 мм (1/2")/15 мм (5/8")/19 мм (3/4")].

UK

Підключення шланга через сполучний штуцер [зобр. A1/A2/A3]:

При використанні 25 мм (1") шланга насос досягає максимальної продуктивності.

25 мм (1") і 19 мм (3/4") шланги, приєднані через сполучний штуцер ②, необхідно закріпити, наприклад, за допомогою **GARDENA хомута для шланга Арт. 7192/7191**.

| Діаметр шланга | 25 mm (1") | 19 mm (3/4") |
|-------------------------------------|--|-----------------------|
| GARDENA Хомут для шланга [зобр. A1] | арт. 7192 [зобр. A2] | арт. 7191 [зобр. A3] |
| Шлангове з'єднання | Викрутити сполучний штуцер у з'єднанні ② | Штуцер не викручувати |

- Нагвинтіть приєднувальний ніпель ② з ущільнювачем ④ на патрубок насоса ① (при 25 мм (1") шлангах від'єднати перед цим приєднувальний ніпель ② в ②).
- Надягніть шланг на приєднувальний ніпель ② і закріпіть його за допомогою, наприклад, **GARDENA шлангового хомута арт. 7192/7191**.

Підключення шланга за допомогою сполучної системи GARDENA [зобр. A4]:

За допомогою сполучної системи GARDENA може бути підключені 19 мм (3/4")-/15 мм (5/8")- і 13 мм (1/2")-шланги.

| Діаметр шланга | Приєднання до насоса |
|----------------|---|
| 13 mm (1/2") | GARDENA Комплект для приєднання арт. 1750 |
| 15 mm (5/8") | GARDENA Комплект для приєднання арт. 1750 |
| 19 mm (3/4") | GARDENA Комплект для приєднання арт. 1752 |

→ Підключіть шланг за допомогою відповідної GARDENA з'єднувальної системи.

Підключення телескопічної ручки (арт. 14602) [зобр. A5]:

Для під'єднання садового шлангу ми рекомендуємо використовувати **з'єднувач GARDENA**:

- Арт. 18215 на 13 мм (1/2") і 15 мм (5/8") або
- Арт. 18216 на 19 мм (3/4"). При застосуванні 19-міліметрових-(3/4") з'єднувальних шлангів вихід буде найбільшим.

Телескопічна трубка встановлюється на висоту від 57 до 77 см. Телескопічну ручку можна неодноразово збільшувати на 21 см за допомогою **GARDENA подовжувальної трубки арт. 1420**.

- Нагвинтіть телескопічну ручку ③ на патрубок насоса ①. При цьому зверніть увагу на те, щоб плоский ущільнювач ④ перебував у сполучній різьбі ⑤ телескопічної ручки ③.
- Послабте затискну гайку ⑥ телескопічної ручки ③.
- Встановіть необхідну висоту телескопічної ручки ③.
- Затягніть затискну гайку ⑥.

Телескопічна ручка ③ обладнана **GARDENA запірним вентилям ⑦**. Запірний вентиль ⑦ також може бути використаний для тонкого регулювання потужності насоса.

3. ОБСЛУГОВУВАННЯ



НЕБЕЗПЕКА!

Небезпека отримання травми!

Небезпека отримання травм при ненавмисному запуску виробу.

→ Витягніть акумулятор перед тим, як налаштувати або переносити виріб.

Зарядити акумуляторну батарею [зобр. O1/O2/O3]:



УВАГА!

→ **Враховуйте мережеву напругу!** Напруга джерела електроживлення повинна відповідати даним на фірмовій табличці зарядного пристрою.

До комплекту поставки GARDENA акумуляторного насоса арт. 14600-20/-61 або 14602-20/-61 входить одна акумуляторна батарея та зарядний пристрій.

Завдяки інтелектуальній зарядній системі заряд акумуляторної батареї автоматично розпізнається, й аку-

муляторна батарея заряджається оптимальним зарядним струмом залежно від її температури та напруги.

Це захищає акумуляторну батарею й дозволяє підтримувати повний заряд під час зберігання в зарядному пристрої.

- Відкрийте кришку ⑥.
- Натисніть на фіксатор ④ і витягніть акумуляторну батарею ⑧ з акумуляторного відсіку ①.
- Підключіть зарядний пристрій акумулятора ③ до електромережі.
- Надягніть зарядний пристрій акумуляторної батареї ③ на акумуляторну батарею ⑧.

Якщо індикатор заряду акумуляторної батареї ③ на зарядному пристрої блимає зеленим світлом, то акумуляторна батарея заряджається.

Якщо індикатор заряду акумуляторної батареї ③ на зарядному пристрої горить постійним зеленим світлом, то акумуляторну батарею повністю заряджено (тривалість зарядки, див. 7. ТЕХНІЧНІ ХАРАКТЕРИСТИКИ).

5. В процесі зарядки перевіряйте через рівномірні проміжки часу ступінь зарядки.
6. Після повної зарядки акумуляторної батареї **ⓑ** ви можете від'єднати акумуляторну батарею **ⓑ** від зарядного пристрою **Ⓒ**.

Значення елементів індикації:

Індикатор на зарядному пристрої [зобр. O3]:

Блимання індикатора заряду акумуляторної батареї **Ⓒ**



Постійне світло індикатора заряду акумуляторної батареї **Ⓒ**



Про процес зарядки сигналізує **блимання** індикатора заряду акумуляторної батареї **Ⓒ**.

Вказівка: заряджання можливе тільки, якщо температура акумуляторної батареї відповідає допустимому температурному діапазону заряджання, див. 7. ТЕХНІЧНІ ХАРАКТЕРИСТИКИ.

Постійне світло індикатора заряду акумуляторної батареї **Ⓒ** сигналізує про повну зарядку акумуляторної батареї **або** про те, що температура акумуляторної батареї виходить за межі допустимого температурного діапазону заряджання, й тому заряджання є неможливим. Акумуляторна батарея почне заряджатися, щойно буде досягнуто допустимий температурний діапазон.

Якщо акумуляторну батарею не вставлено, то **постійне світло** індикатора заряду акумуляторної батареї **Ⓒ** сигналізує про те, що мережевий штекер вставлено до розетки, й зарядний пристрій готовий до експлуатації.

Індикатор заряду акумуляторної батареї на виробі [зобр. O1/O4]:

Після запуску виробу засвітиться індикація заряду акумуляторної батареї [**Ⓐ**, **Ⓑ** та **Ⓒ**].

| Заряд акумуляторної батареї | Індикатор заряду латорної батареї |
|-----------------------------|--|
| зарядженість на 67 – 100 % | Ⓐ , Ⓑ та Ⓒ горять зеленим світлом |
| зарядженість на 34 – 66 % | Ⓐ та Ⓑ горять зеленим світлом |
| зарядженість на 11 – 33 % | Ⓐ горить зеленим світлом |
| зарядженість на 0 – 10 % | Ⓐ блимає зеленим світлом |

Якщо світлодіод **Ⓐ** блимає зеленим світлом, то акумуляторну батарею потрібно зарядити.

Якщо горить або блимає світлодіодний індикатор помилки **Ⓜ**, див. 6. УСУНЕННЯ НЕСПРАВНОСТЕЙ.

Панель керування [зобр. O4]:

Кнопка Вкл./Викл **Ⓢ:**

→ Натисніть на панелі керування кнопку Вкл./Викл **Ⓢ**. Насос запуститься з налаштованим раніше рівнем потужності.

Після включення насоса **світлодіодна індикація заряду акумуляторної батареї** (**Ⓐ**, **Ⓑ**, **Ⓒ**) буде світитися **зеленим**.

Ⓜ Рівні потужності (кнопка Flow)/ функція таймера:

Насос має 3 рівні потужності, які можуть викликатися один за одним **кнопкою Flow**. Для цього необхідно шораз натискати й утримувати недовго (близько 0,5 сек.) кнопку Flow.

Відповідно до рівня потужності **світлодіоди** (**Ⓐ**, **Ⓑ**, **Ⓒ**) протягом 5 секунд **заблимають синім**.

Якщо кнопку Flow утримувати протягом 3 сек., буде викликана функція таймера.

Рівні потужності:

Mode 1 [Ⓐ**] світиться синім]:**

потужність насоса: макс. 1100 л/г – макс. 0,4 бар

Час роботи акумуляторної батареї: близько 70 хвилин (з 2,5 Ah акумуляторною батареєю).

Ідеально підходить для видалення води за допомогою коротких шлангів, видалення води з плівки, наповнення лійок або поливу ніжних рослин.

Mode 2 [Ⓐ** та **Ⓑ**] світяться синім]:**

потужність насоса: макс. 1700 л/г – макс. 1,3 бар

Час роботи акумуляторної батареї: близько 35 хвилин (з 2,5 Ah акумуляторною батареєю).

Ідеально підходить для видалення води за допомогою довгих шлангів, поливу з поливальною насадкою.

Mode 3 [Ⓐ**, **Ⓑ** та **Ⓒ**] світяться синім]:**

потужність насоса: макс. 2000 л/г – макс. 2,0 бар

Час роботи акумуляторної батареї: близько 18 хвилин (з 2,5 Ah акумуляторною батареєю).

Ідеально підходить для видалення води з перепадами висот або з довгими шлангами, поливу з розпилювачем або зрошувачем, чищення або постачання садового душу.

1. Натисніть на панелі керування **кнопку Flow **Ⓜ****. *Актуальний рівень потужності буде відображений протягом 5 секунд.*
2. Натисніть **кнопку Flow **Ⓜ**** на панелі керування декілька разів, доки не висвітиться необхідний рівень потужності.

Залежно від умов навколишнього середовища (наприклад, вплив прямих сонячних променів), насос може активувати захист від перегріву. Перед введенням в експлуатацію може бути необхідна нетривала фаза охолодження.

Функція таймера:

За допомогою функції таймера насос може бути автоматично відключений через 5, 10 або 15 хвилин.







Індикація при виборі функції таймера:

| | |
|---|---|
| Ⓐ блимає поперемінно зеленим та синім | Таймер встановлений на 5 хвилин |
| Ⓐ та Ⓑ блимають поперемінно зеленим та синім | Таймер встановлений на 10 хвилин |
| Ⓐ , Ⓑ та Ⓒ блимають поперемінно зеленим та синім | Таймер встановлений на 15 хвилин |

UK

1. Утримуйте **кнопку Flow**  натиснутою протягом 3 секунд.
Світлодіодний індикатор  блимає поперемінно зеленим та синім.
2. Натисніть **кнопку Flow**  на панелі керування декілька разів, доки не висвітлється необхідний час таймера.
Якщо протягом 5 секунд не буде натиснута ніяка кнопка, запуститься функція таймера. Насос буде працювати протягом обраного часу таймера, а потім відключиться автоматично.

Індикація після запуску функції таймера:

| Час таймера 15 хв. | Час таймера 10 хв. | Час таймера 5 хв. | Індикація таймера блакитними світлодіодами |
|-----------------------|-----------------------|----------------------|--|
| Около 15 – 10 хв. | Около 10 – 7 хв. | Около 5 – 3 хв. |  ,  та  гаснуть один за одним |
| Около 10 – 5 хв. | Около 7 – 3 хв. | Около 3 – 1 хв. |  та  гаснуть один за одним |
| Около 5 – 0 хв. | Около 3 – 0 хв. | Около 1 – 0 хв. |  гасне |

Останні 5 секунд синій світлодіод  блимає швидко. Після запуску функції таймера спершу 5 разів буде відображений час таймера за допомогою синіх світлодіодів, а потім один раз протягом секунди за допомогою зелених світлодіодів буде показаний ступінь зарядки акумуляторної батареї.

Вказівки:

Функція таймера може бути перервана за допомогою натискання **кнопки Вкл./Викл.**

Якщо акумулятор розрядиться під час використання функції таймера, насос відключиться раніше заданого часу.

Застосування:



УВАГА! Руйнування акумуляторної батареї!

Акумуляторний блок буде зруйнований, якщо занурити його у воду.

→ Не занурюйте акумуляторний блок у воду.

Дотримуйтесь мінімального рівня води (див. 7. ТЕХНІЧНІ ХАРАКТЕРИСТИКИ).

Застосування в мілких резервуарах [зобр. O5]:



Арт. 14600: Насос оснащений конектором для шланга, який забезпечує високу пропускну здатність.



Арт. 14602: Якщо бак для дощової води розташований у пласкому контейнері, то, наприклад, для його осущення телескопічну трубу можна зняти й замінити на **33,3 мм з'єднувач GARDENA (G1) арт. 18202.**

1. Встановіть акумуляторний блок  у захищеному від води місці.
2. Поставте насос у резервуар.
3. Запустіть насос.

202

Відкачування на мілководді [зобр. O6]:

При звичайному режимі експлуатації (з опорної стійкою ) висота залишкового рівня води буде становити близько 25 мм. При відкачуванні на мілководді (без опорної стійки ) висота залишкового рівня води буде становити близько 5 мм.



1. Покрутіть опорну стійку  проти годинникової стрілки й від'єднайте опорну стійку  (штикове з'єднання).
2. Переконайтеся, що фільтр  вставлений правильно.
3. Для повторної установки опорної стійки, див. 4. ДОГЛЯД.

Насос не можна експлуатувати без фільтра .

Відкачування води з резервуару [зобр. O7]:







Для арт. 14602: Довжина телескопічної трубки  повинна установлюватися таким чином, щоб насос не торкався дна резервуара. Завдяки цьому бруд в резервуарі утримуватиметься на відстані від насоса.

Насос повинен висіти на відстані приблизно 10 см від дна резервуара, щоб уникнути надмірного забруднення.

1. Відкрийте затискач на акумуляторному відсіку .
2. Повісьте акумуляторний блок  **зовні**, збоку на резервуар або поставте його на відповідне, захищене від затоплення місце.
3. **Для арт. 14600:** опустіть насос у резервуар за допомогою троса (не підвішувати за кабель).
Для арт. 14602: опустіть насос у резервуар за допомогою телескопічної ручки .
4. Запустіть насос.

Запустити насос [зобр. O1/O4]:

Запуск:

1. Відкрийте кришку .
2. Вставте акумуляторну батарею  в акумуляторний відсік , щоб вона клацнула, ставши на місце.
3. Закрийте кришку  так, щоб вона клацнула, ставши на місце.
Переконайтеся, що кришка  акумуляторного відсіку повністю закрита.
4. Натисніть на панелі керування  **кнопку Вкл./Викл** 
Насос запуститься та індикація заряду акумуляторної батареї відображається.





ВКАЗІВКИ:

Залежно від довжини шланга й способу його прокладки може пройти якийсь час поки насос почне подавати воду.

Якщо насос після декількох спроб не перекачує воду, імовірно, у шлангу знаходиться повітря.

→ Запустіть насос одноразово у воді без шланга.

Зупинка:

1. Натисніть на панелі керування  **кнопку Вкл./Викл.** .
Насос зупиниться.
2. Натисніть на фіксатор  і витягніть акумуляторну батарею  з акумуляторного відсіку .

4. ДОГЛЯД



НЕБЕЗПЕКА!

Небезпека отримання травми!

Небезпека отримання травм при ненавмисному запуску виробу.

→ Витягніть акумуляторну батарею перед тим, як виконувати роботи з технічного обслуговування виробу.

Чищення насоса:



НЕБЕЗПЕКА!

Небезпека отримання травми!

Загроза отримання травми і ризик пошкодження виробу.

→ Не очищайте виріб під струменем води (особливо під високим тиском).

→ Не очищуйте хімікатами, включаючи бензин, або розчинниками. Деякі з них можуть пошкодити важливі пластикові деталі.

→ Очистіть насос за допомогою вологої тканини.

Чищення фільтра [зобр. M1/M2/M3]:

Для забезпечення тривалої, надійної експлуатації необхідно через регулярні проміжки часу очищувати фільтр ⑩.

Після перекачування брудної води необхідно відразу ж очистити фільтр насоса.

1. Покрутіть опорну стійку ⑨ проти годинникової стрілки й від'єднайте опорну стійку ⑨ (штикове з'єднання).
2. Поверніть фільтр ⑩ за годинниковою стрілкою та зніміть фільтр ⑩ (штикове з'єднання).
3. Промийте фільтр ⑩ і опорну стійку ⑨ під проточною водою.
4. Вставте фільтр ⑩ у насос таким чином, щоб смужки ⑪/⑫ збіглися.
5. Поверніть фільтр ⑩ проти годинниковою стрілкою (штикове з'єднання).
6. Вставте опорну стійку ⑨ у насос таким чином, щоб смужки ⑬/⑭ збіглися.
7. Поверніть опорну стійку за годинниковою стрілкою (штикове з'єднання).

Насос не можна експлуатувати без фільтра ⑩.

Чистка акумулятора і зарядного пристрою акумулятора:

Перед тим як підключити зарядний пристрій акумулятора, переконайтеся, що поверхня і контакти акумулятора та його зарядного пристрою чисті і сухі.

Не використовуйте проточну воду.

→ **Зарядний пристрій акумуляторної батареї:**

Очистіть контакти й пластикові частини за допомогою м'якої, сухої тканини.

→ **Акумуляторна батарея:** У разі необхідності очистіть вентиляційні отвори й виводи акумуляторної батареї м'якою, чистою та сухою кистю.

5. ЗБЕРІГАННЯ

Виведення з експлуатації [зобр. S1]:

Виріб повинен зберігатися в недоступному для дітей місці.

1. Витягніть акумуляторну батарею.
2. Зарядіть акумуляторну батарею.
3. Переверніть насос, щоб витекли залишки води.
4. Очистіть насос, акумуляторний відсік, акумуляторну батарею і зарядний пристрій (див. 4. ДОГЛЯД).
5. Для економії місця під час зберігання, складіть затискач ⑮ і вставте акумуляторний відсік зверху в передбачене для цього кріплення на насосі.
6. Зберігайте насос, акумуляторну батарею і зарядний пристрій у сухому, закритому й захищеному від морозу місці.

Утилізація виробу:

(відповідно до Директиви 2012/19/EU / S.I. 2013 No. 3113)



Виріб не можна утилізувати зі звичайними побутовими відходами. Він повинен бути утилізований відповідно до місцевих чинних стандартів з охорони навколишнього середовища.

ВАЖЛИВО!

→ Утилізуйте виріб у або за допомогою місцевого спеціалізованого збірного пункту з утилізації.

Утилізація акумуляторної батареї:



Акумуляторна батарея GARDENA містить літій-іонні акумуляторні елементи, які після закінчення терміну їх служби не можна утилізувати як звичайне побутове сміття.

ВАЖЛИВО!

→ Утилізуйте акумуляторні батареї у або за допомогою місцевого спеціалізованого збірного пункту з утилізації.

1. Повністю розрядіть літій-іонні акумуляторні елементи (зверніться до сервісного центру GARDENA).
2. Захистіть контакти літій-іонних акумуляторних елементів від короткого замикання.
3. Утилізуйте літій-іонні акумуляторні елементи належним чином.

UK

6. УСУНЕННЯ НЕСПРАВНОСТЕЙ



НЕБЕЗПЕКА!

Небезпека отримання травми!

Небезпека отримання травм при неавтоматичному запуску виробу.

→ Витягніть акумуляторну батарею перед тем, як усувати неполадки виробу.

| Проблема | Можлива причина | Спосіб усунення |
|--|---|---|
| Насос працює, але не відкачує | Повітря не може вийти, тому що закрито магістраль нагнітання (Можливо перегнувся напірний рукав). | → Відкрийте напірну лінію. (наприклад, запірний клапан, пристрій для дозування). |
| | Повітряна пробка у всмоктувальному патрубку. | → Почекайте макс. 60 секунд доки насос самостійно не видалить повітря; при необхідності декілька разів ввімкніть й вимкніть його. Якщо це не допоможе, запустіть ненадовго насос у воді без шланга. |
| | Засмітилася опорна стійка/фільтр. | → Очистіть опорну стійку/фільтр. |
| | Рівень води при введенні в експлуатацію нижче дозволеного мінімального рівня води. | → Зануріть насос глибше. |
| Насос працює, але продуктивність роботи насоса раптово падає | Засмітилася опорна стійка/фільтр. | → Очистіть опорну стійку/фільтр. |
| Насос не запускається або зупиняється. Світлодіод (L) блимає зеленим світлом [зобр. O4] | Акумуляторна батарея розряджена. | → Зарядіть акумуляторну батарею. |
| | Температура акумуляторної батареї виходить за межі допустимого діапазону. | → Зачекайте, доки температура акумуляторної батареї знову не знаходиться в межах діапазону від 0 °C до +45 °C. |
| | Спрацювало реле захисту від „сухого ходу“. | → Зануріть насос глибше. |
| | Перегрів панелі керування. | → Дайте панелі керування охолонути (наприклад, прибрати від сонця). |
| | Повітря в шлангу. | → Запустіть насос одноразово у воді без шланга. |
| | Вода потрапила в акумуляторну батарею. | → Дайте акумуляторній батареї висохнути в захищеному місці. |
| | Між контактами акумуляторної батареї у акумуляторному відсіку знаходяться краплі води або волога. | → Видаліть краплі води/ вологу за допомогою сухої тканини. |
| | Мотор заблоковано. | → Зверніться до сервісного центру GARDENA. |

| Проблема | Можлива причина | Спосіб усунення |
|--|---|---|
| Насос не запускається або зупиняється. Світлодіодний індикатор помилки  блимає червоним світлом [зобр. O4] | Виріб несправний. | → Зверніться до сервісного центру GARDENA. |
| Насос не запускається або зупиняється. Світлодіодний індикатор помилки  не горить [зобр. O4] | Акумуляторна батарея не повністю вставлена у тримач акумуляторної батареї. | → Повністю вставте акумуляторну батарею у тримач акумуляторної батареї, щоб вона защепнулася з характерним клацанням. |
| | Акумуляторна батарея несправна. | → Замініть акумуляторну батарею. |
| | Виріб несправний. | → Зверніться до сервісного центру GARDENA. |
| Заряджання є неможливим. Індикатор заряду акумуляторної батареї  горить безперервно [зобр. O3] | Акумуляторну батарею не (неправильно) вставлено. | → Правильно надягніть акумуляторну батарею на зарядний пристрій. |
| | Контакти акумуляторної батареї забруднено. | → Очистіть контакти акумуляторної батареї (наприклад, шляхом багаторазової вставки й витягування акумуляторної батареї. У разі необхідності замініть акумуляторну батарею). |
| | Температура акумуляторної батареї виходить за межі допустимого температурного діапазону заряджання. | → Зачекайте, доки температура акумуляторної батареї знову не знаходиться в межах діапазону від 0 °C до +45 °C. |
| | Акумуляторна батарея несправна. | → Замініть акумуляторну батарею. |
| Індикатор заряду акумуляторної батареї  не горить [зобр. O3] | Мережевий штекер зарядного пристрою не (неправильно) вставлено. | → (Повністю) вставте мережевий штекер до розетки. |
| | Розетка, кабель живлення або зарядний пристрій несправні. | → Перевірте мережеву напругу. Перевірте в разі необхідності зарядний пристрій в авторизованого дилера або в сервісному центрі GARDENA. |



ВКАЗІВКА: в разі інших несправностей зверніться, будь ласка, до сервісного центру GARDENA. Ремонтні роботи повинні виконуватися тільки сервісними центрами GARDENA, а також спеціалізованими фірмами, які сертифіковані компанією GARDENA.

7. ТЕХНІЧНІ ХАРАКТЕРИСТИКИ

| Акумуляторний насос | Одиниця вимірювання | Значення (арт. 14600) | Значення (арт. 14602) |
|---|---------------------|-----------------------|-----------------------|
| Макс. продуктивність насоса | л/ч | 2000 | 2000 |
| Макс. тиск | бар | 2,0 | 2,0 |
| Макс. висота відкачування рідини | м | 20 | 20 |
| Макс. глибина заглиблення | м | 1,8 | 1,8 |
| Макс. температура робочої рідини | °C | 35 | 35 |

| <i>Акумуляторний насос</i> | Одиниця вимірювання | Значення (арт. 14600) | Значення (арт. 14602) |
|---|----------------------------|------------------------------|------------------------------|
| Мін. рівень води при експлуатації з опорної стійкою/без опорної стійки (около) | мм | 50 / 25 | 50 / 25 |
| Залишковий рівень води з опорної стійкою/без опорної стійки (около) | мм | 25 / 5 | 25 / 5 |
| Вага (без акумулятора) | кг | 1,8 | 2,2 |

| <i>Система акумуляторної</i> | Одиниця вимірювання | Значення (PBA 18V 2,5Ah W-B) | |
|------------------------------|----------------------------|-------------------------------------|--|
|------------------------------|----------------------------|-------------------------------------|--|

| | | | |
|--|----------------|---|--|
| Напруга акумуляторної батареї | В (пост.струм) | 18 | |
| Потужність акумуляторної батареї | А/год | 2,5 | |
| Кількість елементів (літій-іонних) | | 5 | |
| Відповідні зарядні пристрої акумуляторних батарей системи POWER FOR ALL | | AL 1810 CV / AL 1815 CV / AL 18V-20 / AL 1830 CV / AL 1880 CV / AL 18V-44 | |

| <i>Зарядний пристрій для акумуляторних батарей</i> | Одиниця вимірювання | Значення (AL 1810 CV) | Значення (AL 18V-20) |
|--|----------------------------|------------------------------|-----------------------------|
|--|----------------------------|------------------------------|-----------------------------|

| | | | |
|--|-----------------|-----------|-----------|
| Мережева напруга | В (змін. струм) | 220 – 240 | 220 – 240 |
| Частота мережі | Гц | 50 – 60 | 50 – 60 |
| Номинальна потужність | Вт | 26 | 50 |
| Зарядна напруга акумуляторної батареї | В (пост. струм) | 18 | 18 |
| Макс. струм заряджання акумуляторної батареї | мА | 1000 | 2000 |
| Тривалість заряджання акумуляторної батареї (приблизно) | | | |
| PBA 18V 2,0Ah W-B | хв. | 124 | 64 |
| PBA 18V 2,5Ah W-B | хв. | 154 | 79 |
| PBA 18V 4,0Ah W-C | хв. | 244 | 124 |
| Допустима температура акумулятора під час заряджання | °C | 0 – 45 | 0 – 45 |
| Вага | г | 170 | 210 |
| Клас захисту | | □/II | □/II |
| Відповідні акумуляторні батареї системи POWER FOR ALL | | PBA 18V | PBA 18V |

UK

8. КОМПЛЕКТУЮЧІ/ЗАПЧАСТИНИ

| | | |
|---|---|--------------------------|
| Система акумуляторної батареї GARDENA PBA 18V/45 P4A PBA 18V/72 P4A | Акумуляторна батарея для додаткового часу роботи або для заміни. | арт. 14903 арт. 14905 |
| Зарядний пристрій для прискореної зарядки акумуляторної батареї GARDENA AL 1830 CV P4A | Для швидкого заряджання акумуляторної батареї системи POWER FOR ALL PBA 18V..W-.. | арт. 14901 |
| Подовжувальна трубка GARDENA | Для збільшення довжини телескопічної ручки. | арт. 1420 |

9. СЕРВІСНЕ ОБСЛУГОВУВАННЯ

Актуальну контактну інформацію нашої служби підтримки можна знайти на задній сторінці та в Інтернеті:

- Україна: <https://www.gardena.com/ua/pidtrymka/advice/contacty/>

KEES VAN DER SPEK
TUIN EN PARKMACHINES ★ TER AAR

UK

GARDENA Pompă submersibilă cu acumulator 2000/2 Clear 18V P4A/Pompă pentru rezervor de apă de ploaie, cu acumulator 2000/2 18V P4A

| | |
|--|-----|
| 1. INSTRUCȚIUNI DE SIGURANȚĂ | 208 |
| 2. MONTAJUL | 210 |
| 3. OPERAREA | 211 |
| 4. ÎNTREȚINEREA | 213 |
| 5. DEPOZITAREA | 214 |
| 6. REMEDIEREA DEFECȚIUNILOR | 214 |
| 7. DATE TEHNICE | 216 |
| 8. ACCESORII/PIESE DE SCHIMB | 217 |
| 9. SERVICE | 217 |

Traducerea instrucțiunilor originale.



Utilizarea produsului de către copii peste 8 ani precum și de către persoane cu abilități fizice sau mentale reduse sau de persoane fără experiența și cunoștințele necesare, este permisă numai dacă sunt supravegheați sau instruiți cu privire la utilizarea sigură a produsului și dacă înțeleg pericolele rezultate din utilizare. Copii nu au voie să se joace cu produsul. Curățarea și întreție-

nerea care trebuie efectuate de utilizator nu sunt permise copiilor fără supraveghere. Utilizarea produsului este recomandată începând de la vârsta de 16 ani.

Utilizare conform destinației:

Pompa GARDENA cu acumulator este concepută pentru scoaterea apei din rezervoare cum sunt piscinele gonflabile pentru copii, din butoaiile pentru apă de ploaie, de exemplu din colectorul de ploaie GARDENA sau pentru udarea cu stropitoare ori cu o stație mică de aspersoare.

Pompa este complet submersibilă (capsulată) și poate fi scufundată în apă (adâncimea max. de submersie, vezi 7. DATE TEHNICE).

Imersarea unității acumulatorului (acumulator și compartiment acumulator) este interzisă.

Produsul nu este destinat funcționării continue.



PERICOL!

Pompa nu trebuie folosită pentru circulația apei sărate, murdare, a lichidelor corozive ușor inflamabile sau explozive (e.g. benzină, diluant etc.), uleiuri sau alimente.

1. INSTRUCȚIUNI DE SIGURANȚĂ

IMPORTANT!

Citiți atent instrucțiunile de utilizare și păstrați-le pentru o utilizare ulterioară.

Simbolurile de pe produs:



Citiți instrucțiunile de utilizare.



Nu imersați unitatea acumulatorului în apă.



Înainte de curățare sau întreținere scoateți bateria.



Pentru încărcător: Scoateți imediat din priză, dacă respectivul cablu este deteriorat sau tăiat.

Instrucțiuni generale de siguranță

Siguranța electrică pentru încărcător



PERICOL! Electrocutare!
Pericol de accidentare prin electrocutare.

→ **Produsul trebuie alimentat cu curent printr-o siguranță diferențială (RCD) cu un curent nominal de declanșare de maxim 30 mA.**

Funcționarea în siguranță

Temperatura apei nu trebuie să depășească 35 °C.

Este interzisă folosirea pompei dacă se află persoane în apă.

Impuritățile din lichid ar putea rezulta ca urmare a scurgerii de lubrifianți.

Întreprăitoare de protecție

Siguranța de mers în gol: Dacă nu se transportă apă (subcurent), pompa se oprește automat.

Pentru a detecta funcționarea în gol, puterea este semnificativ crescută la nivelurile 1 și 2, timp de aproximativ 1 secundă, o dată la aproximativ 60 de secunde.

Dacă pompa nu furnizează apă după mai multe încercări de aspirație, atunci există posibilitatea să existe aer în furtun.

→ Porniți pompa în apă odată scurt fără furtun.

Protecție anti-blocare: Dacă se blochează motorul (supracurent), pompa se oprește automat.

→ Adresați-vă service-ului GARDENA.

Aerisire automată: Această pompă este echipată cu o supapă de aerisire, care înlătură pernele de aer eventual existente în pompă. Astfel, ca urmare a funcționării, deasupra plăcuței de identificare poate ieși o cantitate mică de apă.

Instrucțiuni de siguranță suplimentare

Instrucțiuni de siguranță pentru acumulatori și încărcătoarele de acumulatori

→  **Citiți toate avertismentele și instrucțiunile de siguranță.** Nerespectarea avertismentelor și instrucțiunilor poate avea ca rezultat electrocutarea, incendii și/sau leziuni grave.

→ **Păstrați aceste instrucțiuni într-un loc sigur.**

Folosii numai un încărcător ale cărui funcții le cunoașteți și le puteți opera fără limitări sau referitor la care ați fost instruit corespunzător.

→ **Nu utilizați produsul în atmosfere explozive.**

→ **Supravegheați copiii în timpul utilizării, curățării și întreținerii.**

În felul acesta se asigură faptul că nu este posibilă joaca copiilor cu încărcătorul.

→ **Încărcați numai acumulatorii Li-Ion de tipul POWER FOR ALL System PBA 18V de la o capacitate de 1,5 Ah (începând cu 5 celule de acumulator).** Tensiunea bateriei trebuie să corespundă cu tensiunea de încărcare a încărcătorului bateriei. **Nu încărcați baterii nereîncărcabile.** În caz contrar, există risc de incendiu și de explozie.

→  **Folosii încărcătorul de acumulatori numai în spații închise și ferii-l de umezeală.**

Pătrunderea apei în încărcătorul de acumulator mărește riscul de electrocutare.

→ **Păstrați încărcătorul bateriei curat.**

Din cauza murdăriei există pericol de electrocutare.

→ **Verificați întotdeauna încărcătorul de acumulatori, cablul și fișa înainte de utilizare. Nu folosiți încărcătorul bateriei dacă observați vreo deteriorare. Nu deschideți încărcătorul, asigurați-vă că toate reparațiile sunt realizate numai de personal calificat, cu piese de schimb originale.** Încărcătoarele de baterii, cablurile și fișele deteriorate cresc riscul de electrocutare.

→ **Nu folosiți încărcătorul de baterii pe suprafețe care se aprind ușor (de ex. hârtie, textile etc.) sau în medii combustibile.**

Există un risc de incendiu din cauza încălzirii încărcătorului de baterii în timpul funcționării.

→ **Dacă este necesară înlocuirea cablului de conectare, această operație trebuie efectuată de GARDENA sau de un centru de service autorizat pentru scule electrice GARDENA pentru evitarea pericolelor privind siguranța.**

→ **Aceste instrucțiuni de siguranță se aplică numai pentru acumulatorii Li-Ion de 18 V pentru sistemul POWER FOR ALL.**

→ **Încărcați acumulatorii numai cu încărcătoarele recomandate de producător.**

Un încărcător care este adecvat pentru un tip de baterie poate prezenta un risc de incendiu atunci când este utilizat cu o altă baterie.

→ **Dacă acumulatorul este deteriorat sau utilizat necorespunzător, există riscul de degajare a vaporilor. Asigurați-vă că zona este bine ventilată și solicitați asistență medicală dacă resimțiți efecte adverse. Vaporii pot irita sistemul respirator.**

→ **Dacă bateria este defectă, lichidul se poate scurge și poate să ude obiectele din jur. Verificați piesele afectate. Curățați-le sau înlocuiți-le dacă este necesar.**

→ **Dacă este utilizat incorect sau dacă este deteriorat, din acumulator poate curge lichid inflamabil; evitați contactul. Totuși, dacă intrați accidental în contact cu lichidul respectiv, spălați cu apă. Dacă lichidul intră în ochi, solicitați asistență medicală suplimentară. Lichidul care iese din baterie poate cauza iritații sau arsuri.**

→ **Utilizați acumulatorul numai în produse partenerie cu sistemul POWER FOR ALL. Acumulatorii de 18 V, cu marcajul POWER FOR ALL, sunt complet compatibile cu următoarele produse: toate produsele partenerie de 18 V, cu sistemul POWER FOR ALL.**

→ **Respectați recomandările privind acumulatorii din manualul operatorului produsului dvs. Acesta este singurul mod de a utiliza acumulatorul și produsul în siguranță și de a proteja acumulatorii de suprasarcinile periculoase.**

→ **Încărcați acumulatorii numai cu încărcătoarele recomandate de producător sau de partenerii sistemului POWER FOR ALL.**

Un încărcător care este adecvat pentru un anumit tip de acumulator reprezintă un pericol de incendiu când este utilizat cu alți acumulatori (tip de acumulator: PBA 18 V etc./Încărcătoare de acumulatori compatibile: AL 18 etc.).

→ **Bateria este livrată încărcată parțial. Pentru a asigura performanța maximă a bateriei, încărcați complet bateria în încărcător înainte de prima utilizare.**

→ **Păstrați acumulatorii într-o locație inaccesibilă copiilor.**

→ **Nu deschideți bateria. Există riscul de scurtcircuitare.**

→ **Nu scurtcircuitați bateria. Când acumulatorul nu este utilizat, păstrați-l la distanță de agrafe de birou, monede, chei, cuie, șuruburi sau alte obiecte mici de metal, care pot crea o conexiune între contacte. Scurtcircuitarea bornelor bateriei poate cauza arsuri sau incendii.**

→ **Contactele acumulatorului pot fi fierbinți după utilizare. Acordați atenție contactelor fierbinți când scoateți acumulatorul.**

→ **Bateria poate fi deteriorată de obiecte ascuțite, cum ar fi cuie sau șurubelnițe sau de o forță aplicată din exterior. Se poate produce un scurtcircuit intern, iar bateria poate să ardă, să emită fum, să explodeze sau să se supraîncălzească.**

→ **Nu reparați niciodată bateriile deteriorate.**
Toate lucrările de întreținere a acumulatorilor trebuie efectuate numai de producător sau de centrele de service autorizate.

→  **Protejați acumulatorul împotriva căldurii, inclusiv împotriva expunerii prelungite la lumină solară, flăcări, murdărie, apă și umezeală.**

Există risc de explozie și de scurtcircuit.

→ **Utilizați și depozitați acumulatorul numai la temperaturi ambiante cuprinse între -20 °C și +50 °C.**

De exemplu, nu lăsați acumulatorul în mașină în timpul verii. La temperaturi de <0 °C, performanța poate fi redusă, în funcție de dispozitiv.

→ **Încărcați acumulatorul numai la temperaturi ambiante cuprinse între 0 °C și +35 °C.**

Încărcarea la temperaturi din afara intervalului permis poate defecta acumulatorul și crește riscul de incendiu.

→ **După utilizare, lăsați acumulatorul să se răcească timp de cel puțin 30 de minute, înaintea încărcării sau depozitării acestuia.**

Siguranța electrică



PERICOL! Stop cardiac!

În timpul funcționării acest produs generează un câmp electromagnetic. În anumite condiții acest câmp poate afecta funcționarea implanturilor medicale active sau pasive. Pentru a exclude situațiile care pot însemna accidentare gravă sau mortală, persoanele cu implanturi medicale trebuie să-și consulte medicul sau producătorul implantului înainte de utilizarea acestui produs.

Verificați conductele de racordare la intervale regulate.

Înainte de utilizare, supuneți întotdeauna pompa unui control vizual.

O pompă defectă nu trebuie folosită. În cazul unui defect verificați pompa la centrul service GARDENA.

Protejați contactele acumulatorului de umiditate.

Siguranța personală



PERICOL! Pericol de asfixiere!

Piesele mai mici pot fi înghițite. Punga de polietilenă înseamnă pericol de asfixiere pentru copiii mici. În timpul montajului țineți la distanță copiii mici.

Imersați pompa în apă, cu ajutorul unui cablu prins de inel. La fel se procedează și la tragerea pompei în sus.

Art. 14602: Alternativ pompa poate fi imersată/trasă în sus prin intermediul tubului telescopic.

Respectați nivelul minim al apei conform datelor tehnice.

Nu lăsați pompa să funcționeze mai mult de 10 minute cu partea de presiune închisă (de ex. cu supapa de reglare închisă).

Nu folosiți produsul dacă sunteți obosit sau dacă sunteți sub influența stupefiantelor, alcoolului sau medicamentelor. Un moment de neatenție în timpul funcționării poate cauza accidentări grave.

Nu deschideți pompa mai mult decât este deschisă în starea de livrare (singura excepție: filtrul și piciorul de sprijin). Dacă se transportă apă murdară, piciorul de sprijin și filtrul se pot desface numai cu un efort mai mare și supapa de aerisire se poate bloca.

→ În caz de nevoie, pentru desfacerea supapei de aerisire folosiți aer comprimat sau o bucată de sârmă.

2. MONTAJUL



PERICOL! Leziuni corporale!

Pericol de accidentare dacă produsul pornește nesupravegheat.

→ Scoateți acumulatorul înaintea montării produsului.

Racordarea furtunului (art. 14600):

Furtunul poate fi racordat la racordul pompei ① prin niplul de racord ② [19 mm (3/4")/25 mm (1")] sau prin sistemul de fișare GARDENA [13 mm (1/2")/15 mm (5/8")/19 mm (3/4")].

Conectarea furtunului prin niplul de conectare [Fig. A1/A2/A3]:

Cele mai bune performanțe ale pompei sunt atinse când se utilizează un furtun de 25 mm (1").

Furtunurile de 25 mm (1") și de 19 mm (3/4"), care sunt conectate printr-un niplu de conectare ②, trebuie fixate de ex. de un **GARDENA Colier furtun art. 7192/7191**.

| Diametrul furtunului | 25 mm (1") | 19 mm (3/4") |
|----------------------|------------|--------------|
|----------------------|------------|--------------|

| | | |
|--|----------------------------|----------------------------|
| GARDENA Colier furtun [Fig. A1] | art. 7192 [Fig. A2] | art. 7191 [Fig. A3] |
|--|----------------------------|----------------------------|

| Îmbinare de furtun | Detașați niplul la ③ | Nu detașați niplul |
|--------------------|----------------------|--------------------|
|--------------------|----------------------|--------------------|

- Înșurubați niplul de racord ② cu garnitura ④ pe racordul pompei ① (la furtunurile de 25 mm (1") niplul de racord trebuie mai întâi separat ② în punctul ③).
- Introduceți furtunul pe niplul de racord ② și fixați-l de exemplu cu o **brățară de furtun GARDENA art. 7192/7191**.

Conectarea furtunului prin sistemul de conectori GARDENA [Fig. A4]:

Prin sistemul de conectori GARDENA pot fi conectate furtunuri de 19 mm (3/4")/ 15 mm (5/8") și de 13 mm (1/2").

| Diametrul furtunului | Conector pentru pompă | |
|----------------------|-----------------------------|-----------|
| 13 mm (1/2") | GARDENA Set conectare pompă | art. 1750 |
| 15 mm (5/8") | GARDENA Set conectare pompă | art. 1750 |
| 19 mm (3/4") | GARDENA Set conectare pompă | art. 1752 |

→ Racordați furtunul prin intermediul sistemului de fișare GARDENA corespunzător.

Racordarea tubului telescopic (art. 14602) [Fig. A5]:

Când este vorba despre conectarea unui furtun de grădină, recomandăm utilizarea unui **racord de furtun GARDENA**:

- Art. 18215 pentru 13 mm (1/2") și 15 mm (5/8") respectiv
- Art. 18216 pentru 19 mm (3/4") pentru conectarea furtunului. În cazul utilizării unui furtun de 19 mm (3/4"), cantitatea transportată este cea mai mare.

Țeava telescopică poate fi reglată între 57 – 77 cm. Țeava telescopică poate fi prelungită de mai multe ori cu câte 21 cm cu **țeava de prelungire GARDENA art. 1420**.

1. Înșurubați tubul telescopic ③ pe racordul de pompă ①. Aveți grijă ca garnitura plată ④ să stea în filetul de racord ⑤ al tubului telescopic ③.
2. Desfaceți manșonul de prindere ⑥ al tubului telescopic ③.
3. Reglați tubul telescopic ③ pe înălțimea dorită.
4. Strângeți la loc manșonul de prindere ⑥.

Tubul telescopic ③ este echipat cu un **robinet de închidere ⑦ GARDENA**. Robinetul de închidere ⑦ se poate utiliza și pentru reglarea de finețe a puterii pompei.

3. OPERAREA



PERICOL! Leziuni corporale!
Pericol de accidentare dacă produsul pornește nesupravegheat.

→ Scoateți acumulatorul înainte de a regla sau transporta produsul.

Încărcarea bateriei [Fig. O1/O2/O3]:



ATENȚIE!

→ **Acordați atenție tensiunii de rețea!** Tensiunea sursei electrice trebuie să corespundă indicațiilor de pe plăcuța de identificare a încărcătorului.

La pompele GARDENA cu acumulator art. 14600-20/-61 și 14602-20/-61, în volumul de livrare este inclus câte un acumulator și un încărcător.

Datorită procesului inteligent de încărcare, se detectează automat starea de încărcare a acumulatorului și, în funcție de temperatura și tensiunea acumulatorului, este încărcat cu curentul optim.

În felul acesta se menajează acumulatorul și rămâne întotdeauna complet încărcat dacă este păstrat în încărcător.

1. Deschideți capacul ⑧.
2. Apăsăți butonul de deblocare ④ și scoateți acumulatorul ⑨ din compartimentul acumulatorului ⑩.
3. Conectați încărcătorul de baterii ⑪ într-o priză.
4. Împingeți încărcătorul de acumulator ⑫ pe acumulator ⑨.

Dacă indicatorul gradului de încărcare al acumulatorului ⑬ de pe încărcător luminează verde intermitent, acumulatorul este în curs de încărcare.

Dacă indicatorul gradului de încărcare al acumulatorului ⑬ de pe încărcător este aprins permanent verde, acumulatorul este complet încărcat (timpul de încărcare, vezi 7. DATE TEHNICE).

5. În timpul încărcării verificați regulat gradul de încărcare.
6. Dacă acumulatorul ⑨ este încărcat complet, puteți separa acumulatorul ⑨ de încărcător ⑫.

Semnificația elementelor de afișaj:

Afișaj pe încărcător [Fig. O3]:

Lumină intermitentă la indicatorul gradului de încărcare al acumulatorului ⑬ Procesul de încărcare este semnalizat prin **aprinderea intermitentă** a indicatorului pentru gradul de încărcare al acumulatorului ⑬.

Indicație: Procesul de încărcare este posibil numai dacă temperatura acumulatorului se află în intervalul permis al temperaturii de încărcare, vezi 7. DATE TEHNICE.



Lumină permanentă la indicatorul gradului de încărcare al acumulatorului ⑬



Lumina permanentă la indicatorul gradului de încărcare al acumulatorului ⑬ semnaleză faptul că acumulatorul este încărcat complet sau temperatura acumulatorului este în afara intervalului permis al temperaturii de încărcare și, de aceea, nu poate fi încărcat. Acumulatorul este încărcat de îndată ce se atinge intervalul permis al temperaturii.

Fără acumulatorul introdus, **lumina continuă** a indicatorului pentru gradul de încărcare al acumulatorului ⑬ semnaleză faptul că ștecărul de rețea este introdus în priză, iar încărcătorul este pregătit de funcționare.

Indicarea nivelului de încărcare a acumulatorului la produs [Fig. O1/O4]:

După pomirea produsului, este indicat nivelul de încărcare a acumulatorului [⑭, ⑮ și ⑯].

| Nivelul de încărcare al acumulatorului | Indicarea nivelului de încărcare a acumulatorului |
|--|---|
| 67 – 100 % încărcată | ⑭, ⑮ și ⑯ sunt aprinse verde |
| 34 – 66 % încărcată | ⑭ și ⑮ sunt aprinse verde |
| 11 – 33 % încărcată | ⑭ este aprins verde |
| 0 – 10 % încărcată | ⑭ este aprins intermitent verde |

Dacă LED-ul luminează verde intermitent, acumulatorul trebuie încărcat.

Dacă LED-ul de eroare  este aprins sau aprins intermitent, vezi 6. REMEDIEREA DEFECTIUNILOR.

Panoul de comandă [Fig. O4]:

Tasta Pornit/Oprit



→ Apăsați tasta Pornit/Oprit  de pe panoul de comandă.

Pompa pornește cu treapta de putere selectată anterior.

După pornirea pompei, este indicat **nivelul de încărcare a acumulatorului** (, , ) cu **LED-uri verzi**.

Trepte de putere (tasta Flow)/ funcția Temporizator:

Pompa are 3 trepte de putere, care pot fi accesate succesiv cu **tasta Flow**. Pentru aceasta trebuie apăsată scurt tasta Flow de fiecare dată (cca. 0,5 sec.).

Corespunzător treptei de putere, **LED-urile** (, , ) **se aprind intermitent** timp de 5 secunde **albastru**.

Dacă se apasă tasta Flow timp de 3 secunde, se activează funcția Temporizator.

Trepte de putere:

Mode 1 () **este aprins albastru]:** **putere de pompare: max. 1100 l/h – max. 0,4 bar**

Autonomie acumulator: cca. 70 minute (cu acumulator 2,5 Ah).

Ideal pentru scoaterea apei cu furtunuri scurte, pentru aspirarea foliilor, umplerea stropitorilor sau udarea plantelor sensibile.

Mode 2 (,) **sunt aprinse albastru]:** **putere de pompare: max. 1700 l/h – max. 1,3 bar**

Autonomie acumulator: cca. 35 minute (cu acumulator 2,5 Ah).

Ideal pentru scoaterea apei cu furtunuri lungi, udarea cu aspersor.

Mode 3 (, ,) **sunt aprinse albastru]:** **putere de pompare: max. 2000 l/h – max. 2,0 bar**

Autonomie acumulator: cca. 18 minute (cu acumulator 2,5 Ah).

Ideal pentru scoaterea apei cu diferențe de înălțime sau furtunuri lungi, udarea cu stropitoare sau aspersor, curățarea sau alimentarea unui duș de grădină.

1. Apăsați **tasta Flow**  de pe panoul de comandă.
Treapta de putere actuală este afișată pentru 5 secunde.

2. Apăsați **tasta Flow**  de pe panoul de comandă, până când se afișează treapta de putere dorită.

În funcție de condițiile ambientale (de ex. radiația solară directă), pompa poate activa protecția la supraîncălzire. Înaintea repunerii în funcțiune poate fi necesară o scurtă fază de răcire.

Funcția Temporizator:



Cu ajutorul funcției Temporizator poate fi oprită automat pompa după 5, 10 sau 15 minute.

Afișaje la selectarea duratei temporizatorului:

 **se aprinde intermitent** Temporizator pe **5 minute**
alternativ verde și albastru







 și  **se aprind intermitent** Temporizator pe **10 minute**
alternativ verde și albastru

,  și  **se aprind intermitent** Temporizator pe **15 minute**
alternativ verde și albastru

1. Țineți **tasta Flow**  apăsată pentru 3 secunde.
LED-ul  se aprinde intermitent alternativ verde și albastru.

2. Apăsați **tasta Flow**  de pe panoul de comandă, până când se afișează durata temporizatorului.
Dacă nu se apasă nicio tastă timp de 5 secunde, se activează funcția Temporizator. Pompa funcționează corespunzător duratei selectate a temporizatorului, iar apoi se oprește automat.

Afișaje după pornirea funcției Temporizator:

| Durată Temporizator 15 min. | Durată Temporizator 10 min. | Durată Temporizator 5 min. | Afișajul temporizatorului în LED-uri albastre |
|-----------------------------|-----------------------------|----------------------------|--|
| Aprox. 15 – 10 min. | Aprox. 10 – 7 min. | Aprox. 5 – 3 min. |  ,  și  se sting succesiv |
| Aprox. 10 – 5 min. | Aprox. 7 – 3 min. | Aprox. 3 – 1 min. |  și  se sting succesiv |
| Aprox. 5 – 0 min. | Aprox. 3 – 0 min. | Aprox. 1 – 0 min. |  se stinge |

Pentru ultimele 5 secunde, LED-ul albastru  se aprinde intermitent rapid.

După pornirea funcției Temporizator se afișează primele 5 dați durata Temporizatorului în LED-uri albastre, iar apoi o dată starea de încărcare a acumulatorului în LED-uri verzi timp de o secundă.

Observații:

Funcția Temporizator poate fi întreruptă în orice moment prin apăsarea **tastei Porni/Oprit**.

Dacă se descarcă acumulatorul pe durata funcției Temporizator, pompa se oprește timpuriu.

Utilizări:



ATENȚIE! Distrugerea acumulatorului!

Unitatea acumulatorului se distruge dacă aceasta este imersată în apă.

→ **Nu imersați unitatea acumulatorului în apă.**

Respectați nivelul minim al apei conform (vezi 7. DATE TEHNICE).

Folosirea în recipiente joase [Fig. O5]:

Art. 14600: Pompa este echipată cu un racord de furtun, care permite debite mari.

Art. 14602: Dacă pompa pentru rezervorul de apă de ploaie este amplasată într-un recipient plat, de exemplu, într-o piscină pneumatică goală, conducta telescopică poate fi demontată și înlocuită cu **racordul de furtun de 33,3 mm (G1) GARDENA art. 18202**.

1. Puneți unitatea acumulatorului ⑩ într-un loc ferit de apă.
2. Puneți pompa în rezervor.
3. Porniți pompa.

Aspirare fără diferență de înălțime [Fig. O6]:

În regim normal (cu picior de sprijin ⑨) se atinge o înălțime a apei rămase de cca. 25 mm. În cazul aspirării fără diferență de înălțime (fără picior de sprijin ⑨) se atinge o înălțime a apei rămase de cca. 5 mm.

1. Rotiți piciorul de sprijin ⑨ în sens antiorar și scoateți piciorul de sprijin ⑨ (închizătoare-baionetă).
2. Asigurați-vă că filtrul ⑩ este introdus corect.
3. Pentru un nou montaj al piciorului de sprijin, vezi 4. ÎNTREȚINEREA.

Utilizarea pompei fără filtru ⑩ este interzisă.

Pomparea apei din rezervor [Fig. O7]:

Pentru art. 14602: Lungimea țevii telescopice ③ trebuie să fie reglată astfel, încât pompa să nu atingă fundul rezervorului. Astfel se evită intrarea de impurități din rezervor în pompă.

Pompa trebuie suspendată la aprox. 10 cm peste podeaua recipientului pentru evitarea unei murdării excesive.

1. Deschideți elementul de închidere de la compartimentul acumulatorului ⑥.
2. Atârnați unitatea acumulatorului ⑥ la exterior, în laterala rezervorului sau puneți-o într-un loc adecvat, care nu este periclitat de inundare.
3. **Pentru art. 14600:** Atârnați pompa în rezervor prin intermediul unui cablu (nu o suspendați de cablu).

Pentru art. 14602: Atârnați pompa în rezervor cu ajutorul tubului telescopic ③.

4. Porniți pompa.

Pornirea pompei [Fig. O1/O4]:

Pornire:

1. Deschideți capacul ⑥.
2. Introduceți acumulatorul ⑥ în compartimentul acumulatorului ⑥ până când anclanșează cu zgomot.
3. Închideți capacul ⑥ până când simțiți să anclanșează. *Asigurați-vă de faptul că este complet închis capacul ⑥ de la compartimentul acumulatorului.*
4. Apăsăți **tasta Pornit/Oprit** ⑤ de pe panoul de comandă ⑦. *Pompa pornește, iar indicatorul nivelului de încărcare a acumulatorului este afișat.*

OBSERVAȚII:

În funcție de lungimea furtunului și de tipul pozării poate dura ceva timp până când pompa începe să pompeze apa.

Dacă pompa nu furnizează apă după mai multe încercări de aspirație, atunci există posibilitatea să existe aer în furtun.

→ **Porniți pompa în apă odată scurt fără furtun.**

Oprire:

1. Apăsăți **tasta Pornit/Oprit** ⑤ de pe panoul de comandă ⑦. *Pompa se oprește.*
2. Apăsăți butonul de deblocare ⑧ și scoateți acumulatorul ⑥ din compartimentul acumulatorului ⑥.

4. ÎNTREȚINEREA



PERICOL! Leziuni corporale!
Pericol de accidentare dacă produsul pornește nesupravegheat.

→ **Scoateți acumulatorul înaintea întreținerii produsului.**

Curățarea pompei:



PERICOL! Leziuni corporale!
Pericol de accidentare și pericol de deteriorare a produsului.

- **Nu curățați produsul cu jet de apă (în special nu cu jet de înaltă presiune).**
- **Nu curățați cu chimicale, inclusiv benzină sau solvenți. Unele dintre acestea pot deteriora piese importante din material plastic.**

→ Curățați pompa cu o lavetă umedă.

Curățarea filtrului [Fig. M1/M2/M3]:

Pentru a asigura o funcționare de durată, fără probleme filtrul ⑩ trebuie curățat la intervale regulate de timp.

După pomparea de apă murdară filtrul trebuie curățat imediat.

1. Rotiți piciorul de sprijin ⑨ în sens antiorar și scoateți piciorul de sprijin ⑨ (închizătoare-baionetă).
2. Rotiți filtrul ⑩ în sens orar și scoateți filtrul ⑩ (închizătoare-baionetă).
3. Curățați filtrul ⑩ și piciorul de sprijin ⑨ sub jet de apă.
4. Împingeți filtrul ⑩ în pompă astfel încât liniile ①/② să se suprapună.
5. Rotiți filtrul ⑩ în sens contrar acelor de ceas (închizător baionetă).
6. Împingeți piciorul de sprijin ⑨ pe pompă așa încât să se suprapună liniile ①/②.
7. Rotiți piciorul de sprijin în sens orar (închizătoare-baionetă).

Utilizarea pompei fără filtru ⑩ este interzisă.

Curățarea bateriei și încărcătorului de baterii:

Înainte de conectarea încărcătorului de baterii asigurați-vă că suprafața și contactele bateriei și încărcătorului de baterii sunt întotdeauna curate.

Nu folosiți apă curgătoare.

→ **Încărcătorul de acumulator:** Curățați contactele și piesele din plastic cu o cârpă moale și uscată.

→ **Acumulator:** Curățați ocazional fanta de aerisire și contactele acumulatorului cu o pensulă moale, curată și uscată.

5. DEPOZITAREA

Scoaterea din funcțiune [Fig. S1]:

Produsul trebuie depozitat într-un loc neaccesibil copiilor.

1. Scoateți bateria.
2. Încărcați bateria.
3. Întoarceți pompa cu capul în jos, pentru ca să se poată scurge apa rămasă.
4. Curățați pompa, compartimentul acumulatorului, acumulatorul și încărcătorul (vezi 4. ÎNTREȚINEREA).
5. Pentru o păstrare cu economie de spațiu închideți elementul de închidere (1) și introduceți compartimentul acumulatorului de sus în jos, în suportul special prevăzut la nivelul pompei.
6. Păstrați pompa, acumulatorul și încărcătorul într-un loc uscat, închis și ferit de îngheț.

Eliminarea produsului la deșeur:

(conform Directivei 2012/19/UE / S.I. 2013 nr. 3113)



Este interzisă dispunerea produsului ca gunoi menajer obișnuit. Acesta trebuie dispus ca deșeu conform prescripțiilor locale de protecția mediului.

IMPORTANT!

→ Dispuneți ca deșeu produsul prin sau de către punctele de colectare și reciclare locale.

Disponerea ca deșeu a acumulatorului:



Acumulatorul GARDENA conține celule de Li-ion, care după expirarea duratei de viață trebuie dispuse separat de gunoii menajer.

IMPORTANT!

→ Dispuneți ca deșeu acumulatorii prin sau de către punctele de colectare și reciclare locale.

1. Descărcați complet celulele Li-ion (adresați-vă centrelor de service GARDENA).
2. Asigurați contactele celulelor Li-ion împotriva scurt-circuitării.
3. Dispuneți regulamentar celulele Li-ion.

6. REMEDIEREA DEFECȚIUNILOR







PERICOL! Leziuni corporale!

Pericol de accidentare dacă produsul pornește nesupravegheat.

→ Scoateți acumulatorul înainte de a remedia defecțiunile produsului.

| Problemă | Cauză posibilă | Remedii |
|---|--|---|
| Pompa funcționează însă nu circulă apă | Aerul nu poate fi evacuat, deoarece circuitul este închis (de ex. furtunul este îndoit). | → Deschideți conducta de presiune. (de ex. robinet de închidere, aparatele de distribuție). |
| | Aer în zona de sucțiune. | → Așteptați cca. 60 de secunde până când pompa se aerisește de la sine; eventual porniți/opriți de mai multe ori. Dacă asta nu ajută, porniți pompa în apă odată scurt fără furtun. |
| | Piciorul de sprijin/filtrul este obturat. | → Curățați piciorul de sprijin/filtrul. |
| Pompa funcționează însă performanțele la ieșire scad | Nivelul apei sub nivelul minim la punerea în funcțiune. | → Imersați pompa mai adânc. |
| | Piciorul de sprijin/filtrul este obturat. | → Curățați piciorul de sprijin/filtrul. |
| Pompa nu pornește sau se oprește. LED-ul (1) se aprinde intermitent verde [Fig. O4] | Acumulatorul este descărcat. | → Încărcați acumulatorul. |

| Problemă | Cauză posibilă | Remediu |
|--|--|---|
| Pompa nu pornește sau se oprește. LED-ul de eroare  se aprinde roșu [Fig. O4] | Temperatura acumulatorului este în afara domeniului admisibil. | → Așteptați până când temperatura acumulatorului este între 0 °C – +45 °C. |
| | S-a declanșat siguranța pentru funcționare uscată. | → Imersați pompa mai adânc. |
| | Temperatură excesivă la panoul de comandă. | → Permiteți răcirea panoului de comandă (de ex. se va pune la umbră). |
| | Aer în furtun. | → Porniți pompa în apă odată scurt fără furtun. |
| | A pătruns apă în acumulator. | → Permiteți uscarea acumulatorului într-un loc protejat. |
| | Între contactele bateriei din compartimentul acumulatorului se află stropi de apă sau umiditate. | → Îndepărtați stropii de apă/umiditatea cu ajutorul unei lavete uscate. |
| | Motorul este blocat. | → Adresați-vă service-ului GARDENA. |
| Pompa nu pornește sau se oprește. LED-ul de eroare  se aprinde intermitent roșu [Fig. O4] | Produsul este defect. | → Adresați-vă service-ului GARDENA. |
| Pompa nu pornește sau se oprește. LED-ul de eroare  nu se aprinde [Fig. O4] | Acumulatorul nu este introdus complet în locașul acumulatorului. | → Introduceți acumulatorul complet în locașul pentru acumulator, până când aceasta se anlanșează auzibil. |
| | Acumulatorul este defect. | → Înlocuiți acumulatorul. |
| | Produsul este defect. | → Adresați-vă service-ului GARDENA. |
| Procesul de încărcare nu este posibil. Indicatorul gradului de încărcare al acumulatorului  este aprins continuu [Fig. O3] | Acumulatorul nu este așezat (corect). | → Așezați corect acumulatorul în încărcător. |
| | Contactele acumulatorului sunt murdare. | → Curățați contactele acumulatorului (de ex. prin introducerea și scoaterea repetată a acumulatorului. Eventual înlocuiți acumulatorul). |
| | Temperatura acumulatorului este în afara intervalului de temperatură admis. | → Așteptați până când temperatura acumulatorului este între 0 °C – +45 °C. |
| | Acumulatorul este defect. | → Înlocuiți acumulatorul. |
| | Indicatorul gradului de încărcare al acumulatorului  nu se aprinde [Fig. O3] | Ștecărul de rețea al încărcătorului nu este conectat (corect). |
| | Priza, cablul de alimentare sau încărcătorul este defect. | → Verificați tensiunea de rețea. Dacă este cazul, solicitați verificarea încărcătorului de către un dealer autorizat sau de către service-ul GARDENA. |



NOTĂ:

În caz de alte defecțiuni adresați-vă centrului de service GARDENA. Reparațiile vor fi efectuate în exclusivitate de centrele de service GARDENA și de dealeri autorizați de GARDENA.

7. DATE TEHNICE

| <i>Pompă cu acumulator</i> | Unitate | Valoare (art. 14600) | Valoare (art. 14602) |
|--|---------|----------------------|----------------------|
| Cantitatea max. transportată | l/h | 2000 | 2000 |
| Presiunea max. | bar | 2,0 | 2,0 |
| Înălțimea max. de transport | m | 20 | 20 |
| Adâncimea max. de submersie | m | 1,8 | 1,8 |
| Temperatură de mediu maximă | °C | 35 | 35 |
| Nivel de apă min. la punerea în funcțiune cu picior de sprijin/fără picior de sprijin (aprox.) | mm | 50 / 25 | 50 / 25 |
| Înălțimea apei rămase cu picior de sprijin/fără picior de sprijin (aprox.) | mm | 25 / 5 | 25 / 5 |
| Greutate (fără baterie) | kg | 1,8 | 2,2 |

| <i>Acumulatorul sistemului</i> | Unitate | Valoare (PBA 18V 2,5Ah W-B) |
|--|---------|--|
| Tensiune acumulatorului | V (DC) | 18 |
| Capacitate acumulator | Ah | 2,5 |
| Numărul celulelor (Li-ion) | | 5 |
| Încărcătoare de acumulatori POWER FOR ALL System adecvate | | AL 1810 CV / AL 1815 CV / AL 18V-20 / AL 1830 CV / AL 1880 CV / AL 18V-44 |

KEES VAN DER SPEK
TUIN EN PARKMACHINES • TER AAR

| <i>Încărcătorul de acumulator</i> | Unitate | Valoare (AL 1810 CV) | Valoare (AL 18V-20) |
|---|---------|----------------------|---------------------|
| Tensiunea de rețea | V (AC) | 220 – 240 | 220 – 240 |
| Frecvența de rețea | Hz | 50 – 60 | 50 – 60 |
| Putere nominală | W | 26 | 50 |
| Tensiunea de încărcare a acumulatorului | V (DC) | 18 | 18 |
| Curentul de încărcare max. al acumulatorului | mA | 1000 | 2000 |
| Timp de încărcare acumulator (aproximativ) | | | |
| PBA 18V 2,0Ah W-B | min. | 124 | 64 |
| PBA 18V 2,5Ah W-B | min. | 154 | 79 |
| PBA 18V 4,0Ah W-C | min. | 244 | 124 |
| Temperatura permisă a bateriei în timpul încărcării | °C | 0 – 45 | 0 – 45 |
| Greutate | g | 170 | 210 |
| Clasa de protecție | | □ / II | □ / II |
| Acumulatori POWER FOR ALL System adecvați | | PBA 18V | PBA 18V |

RO

8. ACCESORII/PIESE DE SCHIMB

| | | |
|--|--|--|
| Acumulatorul sistemului GARDENA PBA 18V/45 P4A PBA 18V/72 P4A | Baterie pentru un timp suplimentar de funcționare sau pentru schimb. | art. 14903 art. 14905 |
| Încărcător rapid acumulator GARDENA AL 1830 CV P4A | Pentru încărcarea rapidă a acumulatorului POWER FOR ALL System PBA 18V..W-.. | art. 14901 |
| Țeava de prelungire GARDENA | Pentru prelungirea tubului telescopic. | art. 1420 |

9. SERVICE

Găsiți actualele informațiile de contact ale serviciului nostru pe verso și online:

- Romania: <https://www.gardena.com/ro/asistenta/advice/contact/>
- Alte țări: <https://www.gardena.com/int/support/advice/contact/>

KEES VAN DER SPEK
TUIN EN PARKMACHINES ✦ TER AAR

RO

GARDENA Akülü dalgıç pompa 2000/2 Clear 18V P4A/ Akülü yağmur varili dalgıç pompası 2000/2 18V P4A

| | |
|--------------------------------------|-----|
| 1. EMNİYET BİLGİLERİ | 218 |
| 2. MONTAJ | 220 |
| 3. KULLANIM | 221 |
| 4. BAKIM | 223 |
| 5. DEPOLAMA | 223 |
| 6. HATA GİDERME | 224 |
| 7. TEKNİK ÖZELLİKLER | 225 |
| 8. AKSESUAR/YEDEK PARÇALAR | 226 |
| 9. SERVİS | 226 |

Orijinal kullanma kılavuzunun çevirisi.



8 yaş ve üzeri çocuklar ve fiziksel, duyuşsal veya zihinsel kabiliyetleri sınırlı olan veya yeterli deneyim ve bilgiye sahip olmayan kişiler bu ürünü, ancak gözetim altındayken veya cihazın güvenli bir şekilde kullanımı konusunda bilgilendirilmeleri ve sonuçta ortaya çıkabilecek tehlikelerin farkında olmaları durumunda

kullanabilirler. Çocukların ürün ile oynamasına izin vermeyin. Temizlik ve kullanıcı bakımı, gözetim yapılmaksızın çocuklar tarafından yürütülmemelidir. Bu ürünü 16 yaş üzeri yetişkinlerin kullanımını öneriyoruz.

Amacına uygun kullanım:

GARDENA Akülü pompa, örn. oyun havuzu gibi kaplardan, yağmur varillerinden örn. GARDENA yağmur suyu toplayıcılarından alınması veya tabanca ya da küçük yağmurlama sistemi ile sulama için tasarlanmıştır.

Pompa tamamen su geçirmez olup en batırılabilir (maks. dalış derinliđi bkz. 7. TEKNİK ÖZELLİKLER).

Akülü ünite (akü ve akülü hazne) daldırılmamalıdır.

Ürün aralıksız işlemin için uygun değildir.



TEHLİKE!

Pompa, tuzlu su, çamurlu (kirlil) su, aşındırıcı, kolay tutuşur yada patlayıcı sıvılar, (örn; petrol, parafin, tiner) yağ, sıvı yağ yada yiyecek maddelerin tahliyesinde kullanılmamalıdır.

1. EMNİYET BİLGİLERİ

ÖNEMLİ!

Kullanma kılavuzunu tamamen okuyup daha sonra başvurmak için muhafaza edin.

Ürün üzerindeki semboller:



Kullanma kılavuzunu okuyun.



Akülü üniteyi suya daldırmayın.



Aküyü temizlik ya da bakım işleminden önce çıkarın.



Şarj cihazı için: Hat hasarlıysa ya da kopmuşsa fişli hemen şebekeden ayırın.

Genel emniyet bilgileri

Şarj cihazı için elektrik güvenliđi



TEHLİKE! Elektrik çarpması!
Elektrik çarpması nedeniyle yaralanma tehlikesi.

→ Ürün, maksimum 30 mA'lık nominal devreye girme akımına sahip bir FI şalteri (RCD) üzerinden akım ile beslenmelidir.

Daha güvenli çalışma

Su sıcaklıđı 35 °C üzerinde olamaz.

Suda insanlar bulunduđunda pompa kullanılmamalıdır.

Sızan yağlayıcı maddelerden dolayı sıvılar kirlenebilir.

Koruma şalteri

Kuru çalışma güvenliđi: Su nakledilmezse (düşük akım) pompa otomatik olarak kapanır.

Kuru çalışmayı tespit etmek için güç, 1. ve 2. düzeyde her 60 saniyede bir yaklaşık 1 saniye boyunca belirgin bir şekilde artar.

Pompa, birçok emme denemesinden sonra su sevk edemiyorsa, muhtemelen hortumda hava vardır.

→ Pompayı bir kez kısa süreliđine hortum olmadan su içerisinde çalıştırın.

Blokaj koruması: Motor bloke olmuşsa (aşın akım) pompa otomatik olarak kapanır.



→ GARDENA servisine başvurun.

Otomatik hava tahliyesi: Bu pompa pompada mevcut hava yastıđını gideren bir hava tahliye valfi ile donatılmıştır.



İşlevsel açıdan tip levhasının üzerinden az miktarda su çıkabilir.

Ek emniyet bilgileri

Aküler ve akü şarj cihazları için emniyet bilgileri

-  **Tüm emniyet bilgilerini ve talimatlarını okuyun.** Uyarılar ve talimatların göz ardı edilmesi elektrik çarpmasına, yangına ve/veya ciddi yaralanmaya neden olabilir.
-  **Bu talimatları güvenli bir yerde saklayın.** Akü şarj cihazını yalnızca tüm işlevlerini biliyorsanız ve bunları sınırlama olmaksızın gerçekleştiriyorsanız veya uygun talimatları almışsanız kullanın.
- **Ürünü patlayıcı ortamlarda kullanmayın.**
- **Kullanım, temizlik ve bakım sırasında çocukları gözetin.** Bu sayede çocukların akü şarj cihazıyla oynamadığından emin olabilirsiniz.
- **Sadece 1,5 Ah ve üzeri kapasitesi olan POWER FOR ALL sistemi tip PBA 18 V lityum iyon tipi aküleri (5 veya üzeri akü hücresi) şarj edin.** Akü voltajı, akü şarj cihazının akü şarj voltajıyla eşleşmelidir. Şarj edilebilir olmayan aküleri şarj etmeyin. Aksi takdirde yangın ve patlama riski vardır.
-  **Akü şarj cihazını yalnızca kapalı odalarda kullanın ve nemden uzak tutun.** Akü şarj cihazına su girmesi elektrik çarpması riskini artırır.
- **Akü şarj cihazını temiz tutun.** Kir, elektrik çarpması riski oluşturur.
- **Kullanmadan önce her zaman kablo ve fiş dahil olmak üzere akü şarj cihazını kontrol edin.** Herhangi bir hasar fark ederseniz akü şarj cihazını kullanmayın. Akü şarj cihazını kendiniz açmayın, onarımların yalnızca kalifiye personel tarafından orijinal yedek parçalarla yapıldığından emin olun. Hasar görmüş akü şarj cihazları, kablolar ve fişler elektrik çarpması riskini artırır.
- **Akü şarj cihazını kolaylıkla alev alabilen yüzeylerde (kağıt, kumaş vb. gibi) veya yanıcı ortamlarda kullanmayın.** Akü şarj cihazı şarj sırasında ısındığı için yangın riski vardır.
- **Bağlantı kablosunun değiştirilmesi gerekiyorsa güvenlik tehlikelerini önlemek için bu işlem GARDENA veya GARDENA elektrikli aletler için yetkili bir servis merkezi tarafından gerçekleştirilmelidir.**
- **Bu emniyet bilgileri yalnızca POWER FOR ALL sisteminin 18 V Lityum İyon aküleri için geçerlidir.**
- **Aküleri yalnızca üretici tarafından önerilen akü şarj cihazlarıyla şarj edin.** Bir akü tipi için uygun olan akü şarj cihazı başka bir aküyle kullanıldığında yangın riskine neden olabilir.
- **Akü hasar görür veya yanlış kullanılırsa buhar çıkarabilir.** Ortamın iyice havalandırıldığından emin olun ve olumsuz etkiler görülmesi durumunda tıbbi yardım alın. Buharlar solunum sistemini tahriş edebilir.
- **Akü arızalıysa sıvı sızabilir ve bitişik nesnelere islatılabilir.** Etkilenen parçaları kontrol edin. Bunları temizleyin veya gerekirse değiştirin.
- **Yanlış kullanılır veya akü hasar görürse aküden yanıcı bir sıvı sızabilir; bu sıvıya temastan kaçın.**

nın. Kazara dokunursanız temas eden bölgeyi bol suyla yıkayın. Sıvı gözlerinize kaçarsa ek tıbbi yardım alın. Aküden sızan sıvı cildin tahriş olmasına veya yanıklara neden olabilir.

- **Aküyü yalnızca POWER FOR ALL sistem ortağı ürünlerinde kullanın.** POWER FOR ALL işaretli 18 V aküler şu ürünlerle tam uyumludur: Tüm 18 V POWER FOR ALL sistem ortağı ürünleri.
- **Ürününüzün kullanım kılavuzundaki akü tavsiyelerini dikkate alın.** Bu, aküyü ve ürünü güvenli bir şekilde çalıştırmanın ve aküleri tehlikeli aşırı yüklemeye karşı korumanın tek yoludur.
- **Aküleri yalnızca üretici veya POWER FOR ALL sistem ortakları tarafından önerilen akü şarj cihazlarıyla şarj edin.** Belli bir akü tipi için uygun olan akü şarj cihazı başka akülerle kullanıldığında yangın riskine neden olur (akü tipi: PBA 18 V vb./Uyumlu akü şarj cihazları: AL 18 vb.).
- **Akü kısmen şarj edilmiş olarak verilir.** Akünün tam performans gösterdiğinden emin olmak için ilk kez kullanmadan önce aküyü akü şarj cihazında tamamen şarj edin.
- **Aküleri çocukların ulaşamayacağı yerlerde tutun.**
- **Aküyü açmayın.** Kısa devre riski vardır.
- **Aküye kısa devre yaptırmayın.** Akü kullanımında olmadığında aküyü ataş, bozuk para, anahtar, çivi, vida veya temas noktalarının bağlanmasına neden olabilecek diğer küçük metal nesnelere uzak tutun. Akü terminallerinin kısa devre yapması yanıklara veya yangına neden olabilir.
- **Akü kontakları kullanımdan sonra sıcak olabilir.** Aküyü çıkarırken sıcak kontaklara dikkat edin.
- **Akü; çivi veya tornavida gibi keskin nesnelere ya da dışarıdan uygulanan kuvvetten hasar görebilir.** Dahilli kısa devre meydana gelebilir ve akü yanabilir, duman çıkarabilir, patlayabilir veya aşırı ısınabilir.
- **Hasarlı akülere asla servis işlemi uygulanmaz.** Akülerin tüm bakım işlemleri yalnızca üretici ya da yetkili servis merkezleri tarafından gerçekleştirilmelidir.
-  **Uzun süre güneş ışığına, ateşe, kire, suya ve neme maruz kalma da dahil olmak üzere aküyü ısıdan koruyun.** Patlama ve kısa devre riski vardır.
-  **Aküyü yalnızca -20 °C ile +50 °C arasındaki ortam sıcaklıklarında çalıştırın ve saklayın.** Örneğin, yaz aylarında aküyü arabada bırakmayın. 0 °C'nin altındaki sıcaklıklarda, cihaza bağlı olarak performans düşebilir.
- **Aküyü yalnızca 0 °C ile +35 °C arasındaki ortam sıcaklıklarında şarj edin.** Sıcaklık aralığının dışında yapılan şarj işlemleri, aküye zarar verebilir veya yangın riskini artırabilir.
- **Aküyü, kullanımdan sonra şarj etmeden veya muhafaza etmeden önce en az 30 dakika boyunca soğumaya bırakın.**

Elektrik güvenliği



TEHLİKE! Kalp durma tehlikesi!

Bu ürün işletim sırasında elektromanyetik bir alan oluşturur. Bu alan bazı koşullar altında aktif ya da

pasif tıbbi implantların işlev şekli üzerinde etki gösterebilir. Ağır ya da ölümcül yaralanmalara neden olabilecek durum tehlikelerini önlemek için tıbbi implant kullanan kişiler bu ürünü kullanmadan önce doktoruna ya da implant üreticisine başvurmalıdır.

Bağlantı hattının düzenli aralıklarla kontrol edilmesi gereklidir.

Kullanmadan önce pompayı daima görsel kontrole tabi tutun.

Hasarlı pompalar kesinlikle kullanılmamalıdır. Hasar görülmesi durumunda lütfen pompanın GARDENA Servis Merkezimiz tarafından kontrol edilmesini sağlayınız.

Akü temas noktalarını neme karşı koruyun.

Kişisel güvenlik



TEHLİKE! Boğulma tehlikesi!

Küçük parçalar kolayca yutulabilir. Polietilen torba nedeniyle küçük çocuklar için boğulma tehlikesi söz konusudur. Küçük çocukları montaj sırasında uzak tutun.

Pompayı bir halat ile kopçasından suya daldırın. Pompayı ya aynı şekilde yukarı çekin.

Ürün 14602: Pompa alternatif olarak teleskop boru üzerinden de daldırılabilir/yukarı çekilebilir.

Teknik veriler uyarınca asgari su seviyesini dikkate alın.

Pompayı 10 dakikadan uzun süre kapalı basınç tarafının (örn. kapalı ayar valfi) karşısında çalıştırmayın.

Yorgun ya da hastaysanız veya alkol, uyuşturucu ya da ilaç etkisi altındaysanız ürünü kullanmayın. İşletim sırasında bir anlık dikkatsizlik ağır yaralanmalara neden olabilir.

Pompayı, teslimat durumunda olduğundan daha fazla açmayın (tek istisna: filtre ve sabit ayak).

Kirli su taşındıysa, ayak ve filtre sadece yüksek güç uygulayarak çözülebilir ve hava tahliye valfi sıkıca oturabilir.

→ Hava tahliye valfini gerekirse tazyikli hava veya bir tel ile çözün.

2. MONTAJ



TEHLİKE! Yaralanma!

Ürün istemeden çalışır yaralanma tehlikesi söz konusudur.

→ Ürünü monte etmeden önce aküyü çıkarın.

Hortumu GARDENA geçme sistemi üzerinden bağlayınız [Şek. A4]:

GARDENA geçme sistemi üzerinden 19 mm (3/4")/15 mm (5/8") ve 13 mm (1/2") hortumlar bağlanabilir.

| Hortum çapı | Pompa bağlantısı | Ürün 1750 |
|--------------|--------------------------------|-----------|
| 13 mm (1/2") | GARDENA Pompa bağlantı parçası | Ürün 1750 |
| 15 mm (5/8") | GARDENA Pompa bağlantı parçası | Ürün 1750 |
| 19 mm (3/4") | GARDENA Pompa bağlantı parçası | Ürün 1752 |

→ Hortumu ilgili GARDENA bağlantı sistemi üzerinden bağlayın.

Hortum bağlantısı (Ürün 14600):

Hortum pompa bağlantısında ① bağlantı nipelini ② [19 mm (3/4")/25 mm (1")] ya da GARDENA bağlantı sistemi [13 mm (1/2")/15 mm (5/8")/19 mm (3/4")] üzerinden bağlanabilir.

Hortumu bağlantı nipelini üzerinden bağlayınız [Şek. A1/A2/A3]:

25 mm (1") hortum kullanıldığında pompa maksimum basma gücüne sahip olur.

Bağlantı nipelini ② üzerinden bağlanan 25 mm (1")- ve 19 mm (3/4")-hortumlar, örn. bir GARDENA hortum kelepçesi Ürün 7192/7191 ile sabitlenmelidir.

| Hortum çapı | 25 mm (1") | 19 mm (3/4") |
|-----------------------|---------------------|----------------------|
| Hortum çapı [Şek. A1] | Ürün 7192 [Şek. A2] | Ürün 7191 [Şek. A3] |
| Hortum bağlantısı | Nipelini ② ayırınız | Nipelini ayırmayınız |

- Bağlantı nipelini ② conta ④ ile pompa bağlantısına ① takın (25 mm (1") hortumlarda bağlantı nipelini ② önceden ②'dan ayırın).
- Hortumu bağlantı nipeline ② itip örn. GARDENA hortum kelepçesi Ürün 7192/7191 ile sabitleyin.

Teleskop boru bağlantısı (Ürün 14602) [Şek. A5]:

Bahçe hortumunu bağlayacağınız zaman bir GARDENA hortum konektörü kullanmanızı öneririz:

- Ürün 18215 için 13 mm (1/2") ve 15 mm (5/8")
- Ürün 18216 için 19 mm (3/4"). 19 mm (3/4")-hortum tesisatında istihsal miktar en yüksek orandadır.

Teleskop boru 57 – 77 cm arasında ayarlanabilir. Teleskopik boru, 1420 ürün numaralı GARDENA uzatma borusu ile birçok kez, her defasında 21 cm uzatılabilir.

- Teleskop boruyu ③ pompa bağlantısı ① üzerine takın. Yassı contanın ④ teleskop borunun ③ bağlantı dişlisinde ⑤ oturduğuna dikkat edin.
- Teleskop borunun ③ sıkıştırma kovanını ⑥ sökünüz.
- Teleskop boruyu ③ istenen yüksekliğe ayarlayın.
- Sıkıştırma kovanını ⑥ tekrar sıkın.

Teleskop boru ③ GARDENA kapatma valfi ⑦ ile donatılmıştır. Kapatma valfi ⑦ pompa gücünün hassas ayarı için de kullanılabilir.

3. KULLANIM



TEHLİKE! Yaralanma!

Ürün istemeden çalışırsa yaralanma tehlikesi söz konusudur.

→ Ürünü ayarlamadan veya taşımadan önce aküyü çıkarın.

Akünün şarj edilmesi [Şek. O1/O2/O3]:



DİKKAT!

→ Şebeke gerilimine dikkat edin! Güç kaynağının gerilimi, şarj cihazının tip levhasının üzerindeki bilgiler ile aynı olmalıdır.

14600-20/-61 ve 14602-20/-61 ürün numaralı GARDENA akülü pompalarında teslimat kapsamına birer akü ve bir şarj cihazı dahildir.

Akıllı şarj yöntemi sayesinde akünün şarj durumu otomatik olarak algılanır ve akü sıcaklığına ve gerilimine bağlı olarak ideal şarj akımı ile şarj edilir.

Bu sayede akü korunur ve şarj cihazında muhafaza edilirken her zaman tamamen şarj edilmiş olarak kalır.

1. Kapağı açın (8).
2. Kilit açma tuşuna (A) basın ve aküyü (B) akü haznesinden (D) çıkarın.
3. Akü şarj cihazını (C) şebeke prizine takın.
4. Akü şarj cihazını (C) akünün (B) üzerine itin.

Şarj cihazındaki akü şarj göstergesi (C) yeşil renkte yanıp söndüğünde akü şarj edilir.

Şarj cihazındaki akü şarj göstergesi (C) sürekli olarak yeşil yandığında, akü tamamen şarj olmuştur (Şarj süresi için bkz. 7. TEKNİK ÖZELLİKLER).

5. Şarj ederken şarj durumunu düzenli olarak kontrol edin.
6. Akü (B) tamamen şarj edildiğinde, aküyü (B) şarj cihazından (C) ayırabilirsiniz.

Gösterge elemanlarının anlamı:

Şarj cihazındaki gösterge [Şek. O3]:

Akü şarj göstergesi (C) yanıp sönen ışık Şarj işlemi, akü şarj göstergesinin (C) yanıp sönmeleriyle belirtilir.



Bilgi: Şarj işlemi, sadece akünün sıcaklığı izin verilen şarj sıcaklığı aralığında mümkündür, bkz. 7. TEKNİK ÖZELLİKLER.

Akü şarj göstergesi (C) sabit ışık Akü göstergesinin (C) sabit ışık, akünün tamamen şarj edildiğini veya akünün sıcaklığının izin verilen şarj sıcaklığı aralığı dışında olduğunu ve bundan dolayı şarj edilemediğini belirtir. İzin verilen sıcaklık aralığına ulaştığında akü şarj edilir.



Şarj göstergesinin (C) sürekli ışığı, akü takılı olmadığında, elektrik fişinin prize takılı olduğunu ve şarj cihazının işletime hazır olduğunu belirtir.

Üründe akü şarj durumu göstergesi [Şek. O1/O4]:

Ürün başlatıldıktan sonra akü şarj durumu göstergesi (U, V ve W) gösterilir.

| Akü şarj durumu | Akü şarj durumu göstergesi |
|----------------------|-------------------------------|
| 67 – 100 % şarj oldu | (U), (V) ve (W) yeşil yanıyor |
| 34 – 66 % şarj oldu | (U) ve (V) yeşil yanıyor |
| 11 – 33 % şarj oldu | (U) yeşil yanıyor |
| 0 – 10 % şarj oldu | (U) yeşil yanıp sönüyor |

LED (U) yeşil renkte yanıp söndüğünde akü şarj edilmiştir.

Hata LED'i (W) yandığında veya yanıp söndüğünde, bkz. 6. HATA GİDERME.

Kumanda alanı [Şek. O4]:

Açma/Kapama tuşu (S):

→ Kumanda alanındaki Açma/Kapama tuşuna (S) basın. Pompa, daha önce seçilen güç kademesi ile çalışmaya başlar.

Pompa açıldıktan sonra yeşil LED'li akü şarj durumu göstergesi (U, V, W) gösterilir.

(M) güç kademeleri (akış tuşu)/Zamanlayıcı fonksiyonu:

Pompa, akış tuşu ile arka arkaya açılabilen 3 güç kademesine sahiptir. Bunun için akış tuşuna her defasında kısa süreli (yakl. 0,5 sn.) basılmalıdır.

Güç kademesine uygun olarak (U, V, W) LED'ler 5 saniye boyunca mavi yanıp söner.

Akış tuşuna 3 saniye boyunca basıldığında, zamanlayıcı fonksiyonu çağırılır.

Güç kademeleri:

Mod 1 (U) mavi yanar:

Pumpleistung: max. 1100 l/h – max. 0,4 bar

Pompalama gücü: Maks. 1100 l/s – maks. 0,4 bar

Akü çalışma süresi: Yakl. 70 dakika (2,5 Ah akü ile).

Kısa hortumlarla drenaj, folyoların emilmesi, sulama kovalarının doldurulması ya da hassas bitkilerin sulanması için idealdir.

Mod 2 (U) ve (V) mavi yanar:

Pompalama gücü: Maks. 1700 l/s – maks. 1,3 bar

Akü çalışma süresi: Yakl. 35 dakika (2,5 Ah akü ile).

Uzun hortumlarla drenaj, sulama tabancası ile sulama işlemi için idealdir.

Mod 3 (U, V ve W) mavi yanar:

Pompalama gücü: Maks. 2000 l/s – maks. 2,0 bar

Akü çalışma süresi: Yakl. 18 dakika (2,5 Ah akü ile).

Yükseklik farkları veya uzun hortumlar ile drenaj, tabanca ya da fiskeyle sulama, bahçe duşunun temizlenmesi veya beslenmesi için idealdir.

1. Kumanda alanında akış tuşuna (M) basın.

Güncel güç kademesi 5 saniyelikliğine gösterilir.

2. Kumanda alanında istenilen güç kademesi gösterilene kadar akış tuşuna (M) basın.

Pompa, çevre koşullarına bağlı olarak (örn. doğrudan güneş ışını) aşırı ısınma korumasını etkinleştirebilir. Yeniden işletime alımdan önce kısa bir soğuma aşaması gerekli olabilir.

Zamanlayıcı fonksiyonu:

Zamanlayıcı fonksiyonu ile pompa 5, 10 veya 15 dakika sonra otomatik olarak kapatılabilir.

Zamanlayıcı süresinin seçimindeki göstergeler:

Ⓛ dönüşümlü olarak yeşil ve mavi Zamanlayıcı 5 dakikada yanıp söner

Ⓛ ve Ⓜ dönüşümlü olarak yeşil ve mavi yanıp söner Zamanlayıcı 10 dakikada yanıp söner

Ⓛ, Ⓜ ve Ⓝ dönüşümlü olarak yeşil ve mavi yanıp söner Zamanlayıcı 15 dakikada yanıp söner

- Akış tuşunu Ⓜ 3 saniye boyunca basılı tutun.
Ⓛ LED'i dönüşümlü olarak yeşil ve mavi yanıp söner.
- Kumanda alanında istenilen zamanlayıcı süresi gösterilene kadar akış tuşuna basın.
5 saniye boyunca hiçbir tuşa basılmadığında, zamanlayıcı fonksiyonu başlar. Pompa, seçilen zamanlayıcı süresine göre çalışır ve ardından otomatik olarak kapatılır.

Zamanlayıcı fonksiyonun başlatılmasından sonraki göstergeler:

| Zamanlayıcı süresi | Zamanlayıcı süresi | Zamanlayıcı süresi | Mavi LED'ler halinde zamanlayıcı göstergesi |
|--------------------|--------------------|--------------------|---|
| Yakl. 15 – 10 dak. | Yakl. 10 – 7 dak. | Yakl. 5 – 3 dak. | Ⓛ, Ⓜ ve Ⓝ art arda söner |
| Yakl. 10 – 5 dak. | Yakl. 7 – 3 dak. | Yakl. 3 – 1 dak. | Ⓛ ve Ⓜ art arda söner |
| Yakl. 5 – 0 dak. | Yakl. 3 – 0 dak. | Yakl. 1 – 0 dak. | Ⓛ söntüyor |

LED Ⓛ, son 5 saniye hızlı yanıp söner.

Zamanlayıcı fonksiyonunun başlatılmasından sonra önce zamanlayıcı süresi 5 kez mavi LED'ler ve ardından akü şarj durumu yeşil LED'ler halinde 1 kez bir saniye boyunca gösterilir.

Bilgiler:

Zamanlayıcı fonksiyonu istediğiniz zaman **Açma/Kapama tuşuna** basılarak iptal edilir.

Akü, zamanlayıcı fonksiyonu sırasında deşarj olursa, pompa erkenden kapatılır.

Uygulamalar:



DİKKAT! Akülerin tahrip olması!
Akülü ünite suya daldırılırsa tahrip olur.
→ Akülü üniteyi suya daldırmayın.

Asgari su seviyesini dikkate alın (bkz. 7. TEKNİK ÖZELLİKLER).

Sığ Teknelerde Kullanım [Şek. O5]:

Ürün 14600: Pompa, yüksek akış oranları sağlayan bir hortum bağlayıcı ile donatılmıştır.

222

Ürün 14602: Yağmur suyu tankı pompası düz bir haznede kullanılacaksa örneğin; şişme bir çocuk havuzunun boşaltılmasında, teleskopik boru çıkarılıp yerine **33,3 mm (G 1) GARDENA musluk bağlantısı** takılabilir (**Ürün 18202**).

- Akülü üniteyi Ⓛ sudan korunan bir yere koyun.
- Pompayı hazneye yerleştirin.
- Pompayı çalıştırın.

Düz zemin emme [Şek. O6]:

Normal işletimde (ayak ile Ⓛ) yakl. 25 mm'lik bir kalan su yüksekliğine ulaşılır. Düz zemin emme durumunda (ayaksız Ⓛ) yakl. 5 mm'lik bir kalan su yüksekliğine ulaşılır.

- Ayağı Ⓛ saat yönü tersinde çevirip ayağı Ⓛ çıkarm (sürgülü kilit).
- Filtrenin Ⓜ doğru yerleştirildiğinden emin olun.
- Ayağın tekrar montajı için bkz. 4. BAKIM.

Pompa filtre Ⓜ olmadan işletilmemelidir.

Hazne içerisinden suyun pompalanması [Şek. O7]:

Ürün 14602: Teleskop borunun Ⓛ, pompa haznenin tabanına temas etmeyecek şekilde ayarlanmalıdır, böylece hazne içerisindeki kirler pompaya ulaşmaz.

Aşırı kirlenmeyi önlemek için pompa, hazne tabanının yakl. 10 cm üzerinde asılı durmalıdır.

- Akü haznesindeki Ⓛ kolu açın.
- Akülü üniteyi Ⓛ dışa, haznenin yanına asın veya uygun, taşmaya karşı emniyetli bir yere koyun.
- Ürün 14600:** Pompayı halat üzerinden hazneye asın (kablodan asmayın).
- Ürün 14602:** Pompayı teleskop boru Ⓛ ile hazneye asın.
- Pompayı çalıştırın.

Pompayı başlat [Şek. O1/O4]:

Çalıştırma:

- Kapağı açın Ⓛ.
- Aküyü Ⓜ duyulur bir şekilde oturana kadar akü haznesine Ⓛ, yerleştirin.
- Kapağı Ⓜ duyulur bir şekilde oturana kadar kapatın.
Akü haznesinin kapağının Ⓜ tamamen kapalı olduğundan emin olun.
- Kumanda alanından Ⓜ **Açma/Kapatma tuşuna** Ⓛ basın.
Pompa başlar ve akü şarj durumu göstergesi gösterilir.

BİLGİLER:

Hortum uzunluğuna ve döşeme türüne göre pompanın suyu sevk etmesi biraz zaman alabilir.

Pompa, birçok emme denemesinden sonra su sevk edemiyorsa, muhtemelen hortumda hava vardır.

→ Pompayı bir kez kısa süreliğine hortum olmadan su içerisinde çalıştırın.

Durdurma:

- Kumanda alanından Ⓜ **Açma/Kapatma tuşuna** Ⓛ basın.
Pompa durur.
- Kilit açma tuşuna Ⓜ basın ve aküyü Ⓜ akü haznesinden Ⓛ çıkarm.

4. BAKIM



TEHLİKE! Yaralanma!

Ürün istemeden çalıştırma yaralanma tehlikesi söz konusudur.

→ Üründe bakım yapmadan önce aküyü çıkarın.

Pompa temizliği:



TEHLİKE! Yaralanma!

Yaralanma tehlikesi ve ürünün hasar görme riski.

→ Ürünü su fıskiyesi ile temizlemeyin (özellikle yüksek basınçlı su fıskiyesi).

→ Benzin ve çözültü maddeleri de dahil olmak üzere kimyasallarla temizlik yapmayın. Bazıları önemli plastik parçaları tahrip edebilir.

→ Pompayı nemli bir bezle temizleyin.

Filtrenin temizlenmesi [Şek. M1/M2/M3]:

Sürekli, sorunsuz bir işletim sağlamak için filtre ⑩, düzenli aralıklarla temizlenmelidir.

Kirli su basıldıktan sonra filtre derhal temizlenmelidir.

1. Ayağı ⑨ saat yönü tersinde çevirip ayağı ⑨ çıkarın (sürgülü kilit).
2. Filtreyi ⑩ saat yönünde çevirin ve filtreyi ⑩ çıkarın (sürgülü kilit).
3. Filtreyi ⑩ ve ayağı ⑨ akan su altında temizleyin.
4. Filtreyi ⑩ çizgiler ⑪/⑫ karşılıklı olacak şekilde pompaya bastırın.
5. Filtreyi ⑩ saat yönünün tersine çevirin (sürgülü kilit).
6. Ayağı ⑨ çizgiler ⑬/⑭ karşılıklı olacak şekilde pompaya bastırın.
7. Ayağı saat yönü tersinde çevirin (sürgülü kilit).

Pompa filtre ⑩ olmadan işletilmemelidir.

Akü ve akü şarj cihazının temizliği:

Akü şarj cihazını bağlamadan önce akülerin ve akü şarj cihazlarının yüzeyinin ve kontaklarının daima temiz ve kuru olmasını sağlayın.

Akan su kullanmayın.

→ **Akü şarj cihazı:** Kontaktları ve plastik parçaları yumuşak ve kuru bir bezle temizleyin.

→ **Akü:** Havalandırma deliklerini ve akü bağlantılarını ara sıra yumuşak, temiz ve kuru bir fırça ile temizleyin.

5. DEPOLAMA

KEES VAN DER SPEK
TUIN EN PARKMACHINES • TER AAR

Devre dışına çıkarma [Şek. S1]:

Ürün çocukların erişemeyeceği yerlerde muhafaza edilmelidir.

1. Aküyü çıkarın.
2. Aküyü şarj edin.
3. Fazla suyun dışarı akabilmesi için pompayı kafası üzerine çevirin.
4. Pompayı, akü haznesini, aküyü ve akü şarj cihazını temizleyin (bkz. 4. BAKIM).
5. Fazla yer kaplamadan muhafaza etmek için kolu ⑩ içte katlayın ve akü haznesini yukarıdan, pompada bunun için öngörülen yuvaya itin.
6. Pompayı, aküyü ve akü şarj cihazını kuru, kapalı ve donmaya karşı emniyetli bir yerde muhafaza edin.

Ürünün tasfiyesi:

(2012/19/AB / S.l. 2013 No. 3113 yönetmeliği uyarınca)



Ürün normal ev çöprü ile birlikte tasfiye edilmemelidir. Geçerli yerel çevre koruma talimatları uyarınca tasfiye edilmelidir.

ÖNEMLİ!

→ Ürünü geri dönüşüm toplama noktaları üzerinden atığa ayırın.

Akünün tasfiye edilmesi:



Li-ion

GARDENA aküsü kullanım ömrü dolduğunda normal ev çöpünden ayrı bir şekilde tasfiye edilen lityum iyon hücrelere sahiptir.

ÖNEMLİ!

→ Aküyü geri dönüşüm toplama noktaları üzerinden atığa ayırın.

1. Lityum iyon hücrelerini tamamen deşarj edin (GARDENA servisine başvurun).
2. Lityum iyon hücre kontaktlarını kısa devreye karşı emniyete alın.
3. Lityum iyon hücrelerini teknolojiye uygun bir şekilde tasfiye edin.

TR

6. HATA GİDERME



TEHLİKE! Yaralanma!

Ürün istemeden çalıştırma yaralanma tehlikesi söz konusudur.

→ Üründeki hatayı gidermeden önce aküyü çıkarın.

| Sorun | Muhtemel neden | Çözümü |
|---|---|--|
| Pompa çalışıyor ancak tahliye yapmıyor | Basma hattı kapalı olduğu için hava çıkamıyor. (Örn. bükülmüş basma hortumu). | → Basınç hattını açın. (Örn. kapatma valfi, dışarı çıkarma cihazları). |
| | Emiş ayağında hava yastığı. | → Pompanın havası otomatik olarak çıkana kadar yakl. maks. 60 saniye bekleyin; gerekirse bir kaç defa kapatın/açın. Bu faydalı olmazsa, pompayı suda bir kez kısaca hortum olmadan çalıştırın. |
| | Ayak/filtre tıkalı. | → Ayağı/filtreyi temizleyin. |
| | Pompayı çalıştırırken su seviyesi minimum su seviyesinin altında kalmış. | → Pompayı daha derine daldırın. |
| Pompa çalışıyor fakat randıman aniden düşüyor | Ayak/filtre tıkalı. | → Ayağı/filtreyi temizleyin. |
| Pompa çalışmaya başlamıyor veya duruyor. LED (L) yeşil renkte yanıp sönüyor [Şek. O4] | Akü boş. | → Aküyü şarj edin. |
| Pompa çalışmaya başlamıyor veya duruyor. Hata LED'i (M) kırmızı renkte yanıyor [Şek. O4] | Akü sıcaklığı izin verilen aralığın dışındadır. | → Akü sıcaklığının 0 °C – +45 °C arasında olmasını bekleyin. |
| | Kuru çalışma emniyeti yanıt verdi. | → Pompayı daha derine daldırın. |
| | Kumanda alanı aşın sıcaklığı. | → Kumanda alanının soğumasını sağlayın (örn. güneşten alın). |
| | Hortumda hava var. | → Pompayı bir kez kısa süreliğine hortum olmadan su içerisinde çalıştırın. |
| | Aküye su girdi. | → Akünün, korumalı bir yerde kurumasını sağlayın. |
| | Akü haznesindeki pil temas noktaları arasında su damlaları veya nem var. | → Su damlalarını/nemi kuru bir bezle temizleyin. |
| | Motor bloke oldu. | → GARDENA servisine başvurun. |
| Pompa çalışmaya başlamıyor veya duruyor. Hata LED'i (M) kırmızı renkte yanıp sönüyor [Şek. O4] | Ürün anızlı. | → GARDENA servisine başvurun. |
| Pompa çalışmaya başlamıyor veya duruyor. Hata LED'i (M) yanmıyor [Şek. O4] | Akü, tamamen pil bölmesine yerleştirilmedi. | → Aküyü, duyulur bir şekilde yerine oturana kadar pil bölmesine yerleştirin. |
| | Akü anızlı. | → Aküyü değiştirin. |
| | Ürün anızlı. | → GARDENA servisine başvurun. |
| Şarj işlemi mümkün değil. Akü şarj göstergesi (C) sürekli yanıyor [Şek. O3] | Akü (doğru) yerleştirilmemiş. | → Aküyü düzgün bir şekilde şarj cihazının üzerine yerleştirin. |
| | Akü temas noktaları kirlidir. | → Akü temas noktalarını temizleyin (örneğin aküyü birden fazla takı çıkarak. Gerekirse aküyü değiştirin). |

| Sorun | Muhtemel neden | Çözümü |
|--|--|--|
| Şarj işlemi mümkün değil. Akü şarj göstergesi (🔋) sürekli yanıyor [Şek. O3] | Akü sıcaklığı izin verilen şarj sıcaklığı aralığının dışındadır. Akü arızalı. | → Akü sıcaklığının 0 °C – +45 °C arasında olmasını bekleyin. → Aküyü değiştirin. |
| Akü şarj göstergesi (🔋) yanmıyor [Şek. O3] | Şarj cihazının elektrik fişi (doğru) takılmamış. Priz, elektrik kablosu veya şarj cihazı arızalı. | → Elektrik fişin (tamamen) prize takın. → Şebeke gerilimini kontrol edin. Gerekirse şarj cihazının yetkili bir sözleşmeli bayi veya GARDENA servisi tarafından kontrol edilmesini sağlayın. |



BİLGİ: Farklı arıza durumlarında lütfen GARDENA servis merkezine başvurun. Onarım çalışmaları sadece GARDENA servis merkezleri veya GARDENA tarafından yetkilendirilen uzman bayiler tarafından gerçekleştirilebilir.

7. TEKNİK ÖZELLİKLER

| Akülü pompa | Birim | Değer (Ürün 14600) | Değer (Ürün 14602) |
|--|-------|--------------------|--------------------|
| Maks. basma miktarı | l/h | 2000 | 2000 |
| Maks. basınç | bar | 2,0 | 2,0 |
| Maks. tahliye kafası | m | 20 | 20 |
| Maks. dalış derinliği | m | 1,8 | 1,8 |
| Maks. madde sıcaklığı | °C | 35 | 35 |
| Ayak ile/ayak olmadan işleme alma durumunda min. su seviyesi (yakl.) | mm | 50 / 25 | 50 / 25 |
| Ayak ile/ayak olmadan kalan su yüksekliği (yakl.) | mm | 25 / 5 | 25 / 5 |
| Ağırlık (aküsüz) | kg | 1,8 | 2,2 |

| System akü | Birim | Değer (PBA 18V 2,5Ah W-B) |
|---|--------|---|
| Akü gerilimi | V (DC) | 18 |
| Akü kapasitesi | Ah | 2,5 |
| Hücre sayısı (lityum iyon) | | 5 |
| Uygun POWER FOR ALL System akü şarj cihazları | | AL 1810 CV / AL 1815 CV / AL 18V-20 / AL 1830 CV / AL 1880 CV / AL 18V-44 |

| Akü şarj cihazı | Birim | Değer (AL 1810 CV) | Değer (AL 18V-20) |
|-------------------|--------|--------------------|-------------------|
| Şebeke gerilimi | V (AC) | 220 – 240 | 220 – 240 |
| Şebeke frekansı | Hz | 50 – 60 | 50 – 60 |
| Nominal güç | W | 26 | 50 |
| Akü şarj gerilimi | V (DC) | 18 | 18 |

| Akü şarj cihazı | Birim | Değer (AL 1810 CV) | Değer (AL 18V-20) |
|---|-------|--------------------|-------------------|
| Maks. akü şarj akımı | mA | 1000 | 2000 |
| Akü şarj süresi (yakl.) | | | |
| PBA 18V 2,0Ah W-B | dk. | 124 | 64 |
| PBA 18V 2,5Ah W-B | dk. | 154 | 79 |
| PBA 18V 4,0Ah W-C | dk. | 244 | 124 |
| Şarj sırasında izin verilen akü sıcaklığı | °C | 0 – 45 | 0 – 45 |
| Ağırlık | g | 170 | 210 |
| Koruma sınıfı | | □/ II | □/ II |
| Uygun POWER FOR ALL System aküleri | | PBA 18V | PBA 18V |

8. AKSESUAR/YEDEK PARÇALAR

| | | |
|--|--|--------------------------|
| GARDENA System akü PBA 18V/45 P4A PBA 18V/72 P4A | İlave çalışma süresi ya da değişim için akü. | Ürün 14903 Ürün 14905 |
| GARDENA Hızlı akü şarj cihazı AL 1830 CV P4A | POWER FOR ALL System akülerinin hızlı şarj edilmesi için PBA 18V..W-.. | Ürün 14901 |
| GARDENA Uzatma borusu | Teleskop borunun uzatılması için. | Ürün 1420 |

KEES VAN DER SPEK
TUIN EN PARKMACHINES * TER AAR

9. SERVİS

Servisimizin güncel iletişim bilgilerini arka sayfada ve çevrimiçi olarak bulabilirsiniz:

- Türkiye: <https://www.gardena.com/tr/destek/uzmanasorun/iletisim/>

GARDENA Акумулаторна потопяема дренажна помпа 2000/2 Clear 18V P4A/ Акумулаторна помпа за дъждовна вода 2000/2 18V P4A

| | |
|---------------------------------------|-----|
| 1. УКАЗАНИЯ ПО ТЕХНИКА НА БЕЗОПАСНОСТ | 227 |
| 2. МОНТАЖ | 230 |
| 3. ОБСЛУЖВАНЕ | 230 |
| 4. ТЕХНИЧЕСКО ОБСЛУЖВАНЕ | 233 |
| 5. СЪХРАНЕНИЕ | 233 |
| 6. ОТСТРАНЯВАНЕ НА ПОВРЕДИ | 234 |
| 7. ТЕХНИЧЕСКИ ДАННИ | 236 |
| 8. АКЕСОАРИ/РЕЗЕРВНИ ЧАСТИ | 237 |
| 9. СЕРВИЗ | 237 |

Превод на оригиналната инструкция.



Този продукт може да се използва от деца на възраст от 8 години и по-големи и лица с намалени физически, сетивни или умствени способности или липса на опит и познания, когато те са под надзор или са били инструктирани относно безопасната употреба на продукта и разбират произтичащите от това рискове. Деца не трябва да играят с продукта. Почистване и потребителска техническа поддръжка не трябва

да се извършва от деца без надзор. Препоръчваме използването на продукта да се извършва от лица над 16 годишна възраст.

Употреба по предназначение:

Акумулаторната помпа GARDENA е предназначена за изпомпване на вода от контейнери, като напр. детски басейни, бурета за вода, напр. GARDENA съд за събиране на дъждовна вода или поливане с пръскачка или малък дъждовален апарат.

Помпата е напълно потопяема (капсулована е херметично) и се потапя във водата (макс. дълбочина на потапяне, виж 7. ТЕХНИЧЕСКИ ДАННИ).

Модулът с батерията (акумулаторната батерия и гнездото за акумулаторната батерия) не трябва да бъде потапян.

Продуктът не е предназначен за продължителна употреба.



ОПАСНОСТ!

Не трябва да се изпомпват солена вода, замърсена вода, разяждащи, лесно запалими или експлозивни течности (напр. бензин, керосин или нитроразтвор), масла, мазут и хранителни продукти.

1. УКАЗАНИЯ ПО ТЕХНИКА НА БЕЗОПАСНОСТ

ВАЖНО!

Прочетете внимателно инструкцията за експлоатация и я запазете за бъдещи справки.

Символи върху продукта:



Прочетете инструкцията за експлоатация.



Не потапяйте модула с батерията във водата.



Извадете батерията преди почистване или техническо обслужване.



За зарядното устройство: Незабавно изключете щепсела от контакта, ако кабелът е повреден или прекъснат.

Общи указания по техника на безопасност

Безопасност на електрическите уреди за зарядното устройство



ОПАСНОСТ! Токов удар!

Опасност от нараняване от токов удар.

→ Продуктът трябва да бъде защитен с електричество през автоматичен прекъсвач, действащ при повреда или изтичане на ток (RCD) с номинален ток на изключване от максимум 30 mA.

По-безопасна работа

Температурата на водата не трябва да превишава 35 °C.

Помпата не трябва да бъде използвана, когато във водата има хора.

Замърсяване на течността може да бъде причинено от изтичане на смазочни материали.

Зашитен прекъсвач

Зашита срещу работа на сухо: Ако не се изпомпва вода (поток под нормалната дълбочина) помпата се изключва автоматично.

За да се засече работата без зареден материал, захранването се увеличава значително на нива 1 и 2 за около 1 секунда след приблизително всеки 60 секунди.

Ако помпата след няколко опита за засмукване не изпомпва вода, вероятно в маркуча има въздух.

→ Включете помпата веднъж за кратко във водата без маркуч.

Зашита срещу блокиране: Ако е блокирал електромоторът (свърток) помпата се изключва автоматично.

→ Обърнете се към сервиз на GARDENA.

Автоматично обезвъздушаване: Тази помпа е снабдена с клапан за обезвъздушаване, който премахва евент. налична въздушна възглавница в помпата. По функционални причини може отгоре над фирмената табелка да излезе малко количество вода.

Допълнителни указания по техника на безопасност

Предупреждение за безопасност за акумулаторни батерии и зарядни устройства за акумулаторни батерии

→  Прочетете всички предупреждения и инструкции за безопасност.

 Неспазването на предупрежденията и инструкциите може да доведе до токов удар, пожар и/или сериозно нараняване.

→ **Пазете тези инструкции на безопасно място.** Използвайте зарядното устройство за акумулаторни батерии само ако сте запознати с всички негови функции и сте в състояние да ги изпълнявате без ограничения или сте получили подходящи инструкции.

→ **Не използвайте продукта в експлозивна атмосфера.**

→ **Наблюдавайте децата по време на употреба, почистване и техническо обслужване.** Това ще гарантира, че децата няма да си играят със зарядното устройство за акумулаторни батерии.

→ **Зареждайте само литиевойонни батерии от системата POWER FOR ALL, тип PBA, 18 V, с капацитет 1,5 Ah или по-висок (от 5 акумулаторни клетки или повече).** Напрежението на акумулаторната батерия трябва да съответства на напрежението на зареждане на акумулаторни батерии на зарядното устройство за акумулаторни батерии. **Не зареждайте акумулаторни батерии, които са презареждаеми.** В противен случай съществува риск от пожар и експлозия.

→  **Използвайте зарядното устройство за акумулаторни батерии само в затворени помещения и го дръжте далеч от влага.** Попадането на вода в зарядното устройство за акумулаторни батерии увеличава риска от токов удар.

→ **Поддържайте зарядното устройство за акумулаторни батерии чисто.** *Замърсяването създава риск от електрически удар.*

→ **Винаги проверявайте зарядното устройство за акумулаторни батерии, включително кабела и щепсела, преди употреба. Не използвайте зарядното устройство за акумулаторни батерии, ако забележите някаква повреда. Не отваряйте сами зарядното устройство за акумулаторни батерии, уверете се, че всички ремонти се извършват само от квалифициран персонал, който използва само оригинални резервни части.** *Повредените зарядни устройства за акумулаторни батерии, кабели и щепсели увеличават риска от електрически удар.*

→ **Не поставяйте зарядното устройство за акумулаторни батерии върху лесно запалими повърхности (напр. хартия, текстил и др.) или в горима среда.** *Съществува риск от пожар, защото зарядното устройство за акумулаторни батерии се нагрява по време на зареждане.*

→ **Ако е необходима смяна на свързващия кабел, оставете това да се извърши от GARDENA или от оторизиран сервизен център за електрически инструменти GARDENA, за да се избегнат опасности за безопасността.**

→ **Тези предупреждения за безопасност се отнасят само за 18 V литиевойонни акумулаторни батерии на системата POWER FOR ALL.**

→ **Зареждайте акумулаторните батерии само със зарядни устройства за акумулаторни батерии, препоръчани от производителя.** *Зарядно устройство за акумулаторни батерии, което е подходящо за даден тип акумулаторна батерия, може да създаде опасност от пожар, когато се използва с други акумулаторни батерии.*

→ **Също така ако акумулаторната батерия е повредена или се използва неправилно, може да се отделят пари.** Уверете се, че площта е добре проветрена, а при възникване на нежелани реакции потърсете медицинска помощ. *Парите може да раздразнят дихателните пътища.*

→ **Ако акумулаторната батерия е дефектна, течността може да изтече и да намокри съседните предмети.** Проверете засегнатите части. *Почистете ги или ги сменете, ако е необходимо.*

→ **Ако акумулаторната батерия се използва неправилно или ако е повредена, от нея може да изтече запалима течност; избягвайте контакт.** При възникване на случаен контакт изплакнете с вода. Ако течността попадне в очите Ви, потърсете допълнителна медицинска помощ. *Течността, изхвърлена от батерията, може да причини раздразнения или изгаряния.*



→ **Използвайте акумулаторната батерия само в продукти от партньор на системата POWER FOR ALL.** *18 V акумулаторни батерии с маркировка POWER FOR ALL са напълно съвместими със следните продукти: всички 18 V продукти от партньори на системата POWER FOR ALL.*

→ **Спазвайте препоръките за акумулаторната батерия в ръководството за оператора за Вашия продукт.**

Това е единственият начин за безопасна работа с акумулаторната батерия и продукта и за защита на акумулаторните батерии от опасно претоварване.

- **Зареждайте акумулаторните батерии само със зарядни устройства за акумулаторни батерии, препоръчани от производителя или от партньори на системата POWER FOR ALL.**

Зарядно устройство за акумулаторни батерии, което е подходящо за определен тип акумулаторна батерия, представлява опасност от пожар, когато се използва с други акумулаторни батерии (тип на акумулаторната батерия: PBA 18 V и др./съвместими зарядни устройства за акумулаторни батерии: AL 18 и др.).

- **Акумулаторната батерия се доставя частично заредена.** За да осигурите пълната производителност на акумулаторната батерия, я заредете напълно в зарядното устройство за акумулаторни батерии, преди да я използвате за първи път.
- **Съхранявайте акумулаторните батерии на недостъпно за деца място.**
- **Не отваряйте акумулаторната батерия.** Съществува риск от късо съединение.
- **Не свързвайте никакво акумулаторната батерия.** Когато акумулаторната батерия не се използва, я дръжте далеч от кламери, монети, ключове, гвоздеи, винтове или други малки метални предмети, които могат да причинят свързване на контактите. Окъсяване на изводите на акумулаторната батерия може да предизвика изгаряния или пожар.
- **Възможно е контактите на акумулаторната батерия да са горещи след употреба.** Внимавайте с горещите контакти при отстраняването на акумулаторната батерия.
- **Акумулаторната батерия може да бъде повредена от остри предмети, като например пирон или отвертка, или от приложена откъсна сила.** Може да възникне вътрешно късо съединение и акумулаторната батерия да се запали, запуши, експлодира или прегрее.
- **Никога не обслужвайте повредени акумулаторни батерии.** Цялото техническо обслужване на акумулаторните батерии трябва да се извършва само от производителя или от оторизирани сервизни центрове.
-  **Пазете акумулаторната батерия от топлина, включително от продължително излагане на слънчева светлина, огън, замърсявания, вода и влага.** Съществува риск от експлозия и късо съединение.
-  **Работете със и съхранявайте акумулаторната батерия само при околна температура между $-20\text{ }^{\circ}\text{C}$ и $+50\text{ }^{\circ}\text{C}$.** Не оставяйте акумулаторната батерия в кола през лятото например. При температури $< 0\text{ }^{\circ}\text{C}$ производителността може да бъде намалена в зависимост от устройството.
- **Зареждайте акумулаторната батерия само при околна температура между $0\text{ }^{\circ}\text{C}$ и $+35\text{ }^{\circ}\text{C}$.** Зареждането извън температурния диапазон може да повреди акумулаторната батерия или да увеличи риска от пожар.

- **След употреба оставете акумулаторната батерия да се охлади в продължение на поне 30 минути, преди да я заредите или да я оставите за съхранение.**

Безопасност на електрическите уреди



ОПАСНОСТ! Сърдечен арест!

Този продукт образува електромагнитно поле по време на работа. Това поле може при определени обстоятелства да окаже влияние върху начина на функциониране на активни или пасивни медицински импланти. За да се изключи рискът от ситуации, които биха могли да доведат до тежки или смъртоносни наранявания, лицата с медицински имплант трябва преди употреба на този продукт да се консултират със своя лекар и производителя на импланта.

Проверявайте редовно свързващия кабел.

Подложете акумулаторната батерия на визуална проверка преди употреба на помпата.

Повредена помпа не трябва да бъде използвана. В случай на повреда помпата непременно трябва да бъде проверена от сервиз на GARDENA.

Пазете контактите на акумулаторната батерия от влага.

Лична безопасност



ОПАСНОСТ! Опасност от задушаване!

Дребните детайли могат лесно да бъдат погълнати. Полиетиленовата торба представлява опасност от задушаване за малките деца. Дръжте малките деца далеч по време на монтажа.

Потопете помпата с въже за халката във водата. По същия начин изтеглете помпата нагоре.

Арт. 14602: Като алтернатива, помпата може да бъде потопена/изтеглена посредством телескопичната тръба.

Обърнете внимание на минималното ниво на водата съгласно техническите данни.

Не оставяйте помпата да работи по-дълго от 10 минути срещу затворена напорна страна (напр. затворен регулиращ клапан).

Не използвайте продукта, ако сте изморени или сте под влиянието на алкохол, наркотици или лекарства. Един момент невнимание при работа може да причини тежки наранявания.

Не отваряйте помпата повече от състоянието ѝ при доставката (единствено изключение: филтърът и опорният крак).

Когато се използва мръсна вода, опорният крак и филтъра могат да бъдат освободени само с голяма сила, а клапанът за обезвъздушаване може да е заял.

- Ако е необходимо, освободете клапана за обезвъздушаване със спъстен въздух или парче тел.

2. МОНТАЖ



ОПАСНОСТ! Контузии!

Риск от нараняване ако продуктът се включи неволно.

→ Свалете акумулаторната батерия преди да сглобите продукта.

Свързване на маркуча (Арт. 14600):

Маркучът може да бъде свързан към помпената връзка ① чрез свързващия нипел ② [19 мм (3/4")/25 мм (1")] или чрез бързата връзка GARDENA [13 мм (1/2")/15 мм (5/8")/19 мм (3/4")].

Свързване на маркуча чрез накрайник за свързване [фиг. А1/А2/А3]:

При използването на 25 мм (1")-маркуч помпата има максимален дебит.

25 мм (1")- и 19 мм (3/4")-маркучи, които се свързват чрез накрайник за свързване ②, трябва да бъдат стегнати напр. с **GARDENA скоба за маркучи Арт. 7192/7191**.

| Диаметър на маркуча | 25 mm (1") | 19 mm (3/4") |
|-----------------------------------|---------------------|---------------------|
| GARDENA скоба за маркуч [фиг. А1] | Арт. 7192 [фиг. А2] | Арт. 7191 [фиг. А3] |

Свързване на маркуч Отделете накрайника при ③ Не отделяйте накрайника

- Завинтете свързващия нипел ② с уплътнението ④ върху помпената връзка ① (При 25 мм (1")-маркучи първо разединете свързващия нипел ② при ③).
- Пъхнете маркуча върху свързващия нипел ② и го закрепете напр. с **GARDENA Скоба за маркучи Арт. 7192/7191**.

Свързване на маркуча чрез система за свързване GARDENA [фиг. А4]:

Чрез системата за свързване GARDENA могат да бъдат свързани 19 мм (3/4")/15 мм (5/8")- и 13 мм (1/2")-маркучи.

| Диаметър на маркуча | помпена връзка | |
|---------------------|---|-----------|
| 13 mm (1/2") | GARDENA Комплект за свързване към помпа | Арт. 1750 |
| 15 mm (5/8") | GARDENA Комплект за свързване към помпа | Арт. 1750 |
| 19 mm (3/4") | GARDENA Комплект за свързване към помпа | Арт. 1752 |

→ Свържете маркуча посредством съответната бърза връзка GARDENA.

Свързване на телескопичната тръба (Арт. 14602) [фиг. А5]:

Когато трябва да свързвате градински маркуч, ние препоръчваме да използвате **съединител за маркуч GARDENA**:

- Арт. 18215 за 13 мм (1/2") и 15 мм (5/8") или
- Арт. 18216 за 19 мм (3/4"). Изпомпаното количество е най-голямо при използването на 19 мм (3/4") маркучи.

Телескопичната тръба може да се регулира между 57 – 77 см. Телескопичната тръба може да бъде удължена многократно с по 21 см. посредством **GARDENA Тръба за удължаване Арт. 1420**.

- Завинтете телескопичната тръба ③ върху помпената връзка ①. Обърнете внимание на това, гарнитурата ④ да е поставена в свързващата резба ⑤ на телескопичната тръба ③.
- Развийте затегателната втулка ⑥ на телескопичната тръба ③.
- Настройте телескопичната тръба ③ на желаната височина.
- Стегнете отново затегателната втулка ⑥.

Телескопичната тръба ③ е снабдена със **спирателен клапан GARDENA** ⑦. Спирателният клапан ⑦ може да бъде използван и за прецизно регулиране на мощността на помпата.

3. ОБСЛУЖВАНЕ



ОПАСНОСТ! Контузии!

Риск от нараняване ако продуктът се включи неволно.

→ Свалете акумулаторната батерия преди да настройвате или транспортирате продукта.

BG

Зареждане на акумулаторната батерия [фиг. О1/О2/О3]:



ВНИМАНИЕ!

→ Обърнете внимание на напрежението на мрежата! Напрежението на източника на захранване трябва да съответства на информацията на фирмената табелка на зарядното устройство.

При GARDENA Акумулаторни помпи Арт. 14600-20/-61 и 14602-20/-61 в доставката са включени по една акумулаторна батерия и по едно зарядно устройство.

Интелигентният процес на зареждане автоматично разпознава нивото на заряд на акумулаторната батерия и я зарежда с оптималния ток на зареждане в зависимост от температурата и напрежението на акумулаторната батерия.

Това щади акумулаторната батерия и тя винаги остава напълно заредена, когато се съхранява в зарядното устройство.

- Отворете капака ⑧.
- Натиснете освобождаващия бутон ⑨ и извадете акумулаторната батерия ⑩ от отделението за акумулаторната батерия ⑩.

3. Включете зарядното устройство ④ в контакт на електрическата мрежа.
4. Плъзнете зарядното устройство ④ върху акумулаторната батерия ⑤.

Когато индикацията за зареждане на акумулаторната батерия ④ на зарядното устройство мига зелено, акумулаторната батерия се зарежда.

Когато индикацията за зареждане на акумулаторната батерия ④ на зарядното устройство свети зелено без прекъсване, акумулаторната батерия е напълно заредена

(време за зареждане, виж 7. ТЕХНИЧЕСКИ ДАННИ).

5. Проверявайте периодично при зареждане състоянието на зареждането.
6. Когато акумулаторната батерия ⑤ е напълно заредена, можете да разделите акумулаторната батерия ⑤ от зарядното устройство ④.

Значение на елементите на индикацията:

Индикация на зарядното устройство [фиг. O3]:

Мигаща светлина на индикацията за зареждане на акумулаторната батерия ④

Процесът на зареждане се сигнализира чрез мигане на индикацията за зареждане на акумулаторната батерия ④.

Указание: Процесът на зареждане е възможен само, ако температурата на акумулаторната батерия е в допустимия диапазон на температурата на зареждане, виж 7. ТЕХНИЧЕСКИ ДАННИ.



Постоянна светлина на индикацията за зареждане на акумулаторната батерия ④

Постоянната светлина на индикацията за зареждане на акумулаторната батерия ④ сигнализира, че акумулаторната батерия е заредена напълно или, че температурата на акумулаторната батерия е извън допустимия диапазон на температура на зареждане и затова не може да бъде заредена. Веднага след достигане на допустимия температурен диапазон, акумулаторната батерия се зарежда.

Без включена акумулаторна батерия, **постоянната светлина** на индикацията за зареждане на акумулаторната батерия ④ сигнализира, че щепселът в включен в електрически контакт и зарядното устройство е готово за употреба.

Индикация за състоянието на зареждане на батерията върху продукта [фиг. O1/O4]:

След включването на продукта се показва индикацията за състоянието на зареждане на батерията ①, ② и ③.

| Състояние на зареждане на батерията | Индикация за състоянието на зареждане на батерията |
|-------------------------------------|--|
| 67 – 100 % заредена | ①, ② и ③ светят зелено |
| 34 – 66 % заредена | ① и ② светят зелено |
| 11 – 33 % заредена | ① свети зелено |
| 0 – 10 % заредена | ① мига зелено |

Когато светодиодът ① мига зелено, акумулаторната батерия трябва да бъде заредена.

Когато светодиодът за повреда ④ свети или мига, виж 6. ОТСТРАНЯВАНЕ НА ПОВРЕДИ.

Контролен панел [фиг. O4]:

Бутон Вкл./Изкл. ⑤:

→ Натиснете бутона Вкл./Изкл. ⑤ върху контролния панел.

Помпата стартира с предварително избраната степен на мощност.

След включването на помпата със **зелени светодиоди** се показва **индикацията за състоянието на зареждане на батерията ①, ②, ③.**

④ Степени на мощност (Бутон за дебита/ бутон Flow)/Timer-функция:

Помпата има 3 степени на мощност, които може да бъдат извикани последователно с **бутона за дебита**. За целта бутона за дебита трябва да бъде натиснат съответно за кратко (около 0,5 сек.).

В зависимост от степента на мощност **светодиодите ①, ②, ③ мигат в синьо** за 5 секунди.

Когато бутона за дебита бъде натиснат за 3 секунди, се извиква Timer-функцията.

Нива на мощност:

Режим 1 [① свети синьо]: Капацитет на изпомпване: макс. 1100 л/ч – макс. 0,4 bar

Време на работа на акумулаторната батерия: около 70 минути (с 2,5 Ah акумулаторна батерия).

Идеален за отводняване с къси маркучи, изсмукване на тънък слой, пълнене на лейки или за напояване на деликатни растения.

Режим 2 [① и ② светят синьо]: Капацитет на изпомпване: макс. 1700 л/ч – макс. 1,3 bar

Време на работа на акумулаторната батерия: около 35 минути (с 2,5 Ah акумулаторна батерия).

Идеален за отводняване с по-дълги маркучи, напояване с пръскачка.

Режим 3 [①, ② и ③ светят синьо]: Капацитет на изпомпване: макс. 2000 л/ч – макс. 2,0 bar

Време на работа на акумулаторната батерия: около 18 минути (с 2,5 Ah акумулаторна батерия).

Идеален за изпомпване при денивелация или дълги маркучи, напояване с пръскачка или дъждовал, почистване или захранване на градински душ.

1. Натиснете **бутона за дебита ④** на контролния панел.
Актуалната степен на мощност се показва за 5 секунди.

2. Натиснете повтаряйки **бутона за дебита ④** на контролния панел, докато се покаже желаната степен на мощност.

В зависимост от условията на околната среда (напр. пряка слънчева светлина), помпата може да активира защитата срещу прегряване. След това може да е необходима кратка фаза на охлаждане преди започване отново на работа.

Тимер-функция:

С Тимер-функцията помпата може да бъде изключена автоматично след 5, 10 или 15 минути.

Индикации при избор на времето на таймера:

Ⓜ мига последователно зелено Таймерът е на 5 минути и синьо

Ⓜ и Ⓝ мигат последователно Таймерът е на 10 минути зелено и синьо

Ⓜ, Ⓝ и Ⓞ мигат последователно Таймерът е на 15 минути зелено и синьо

- Задръжте **бутона за дебита** Ⓜ натиснат за 3 секунди.
Светодиодът Ⓜ мига последователно зелено и синьо.
- Натиснете повтаряйки **бутона за дебита** Ⓜ на контролния панел, докато се покаже желаното време на таймера.
Когато за 5 секунди не бъде натиснат бутон, се стартира Тимер-функцията. Помпата работи в зависимост от избраното време на таймера и след това се изключва автоматично.

Индикации след стартиране на Тимер-функцията:

| Време на таймера 15 мин. | Време на таймера 10 мин. | Време на таймера 5 мин. | Тимер-индикация в сини светодиоди |
|-----------------------------|-----------------------------|----------------------------|-----------------------------------|
| Около 15 – 10 мин. | Около 10 – 7 мин. | Около 5 – 3 мин. | Ⓜ, Ⓝ и Ⓞ изгасват един след друг |
| Около 10 – 5 Min. | Около 7 – 3 Min. | Около 3 – 1 Min. | Ⓜ и Ⓝ изгасват един след друг |
| Около 5 – 0 Min. | Около 3 – 0 Min. | Около 1 – 0 Min. | Ⓜ изгасва |

Последните 5 секунди синият светодиод Ⓜ мига бързо.

След стартиране на Тимер-функцията първо се показва 5 пъти времето на таймера в сини светодиоди и след това 1 път състоянието на зареждане на батерията в зелени светодиоди за една секунда.

Указания:

Тимер-функцията може да бъде прекъсната по всяко време с натискане на **бутона Вкл./Изкл.**

Ако акумулаторната батерия се изтощи по време на Тимер-функцията, помпата се изключва предварително.

Приложения:



ВНИМАНИЕ!

Унищожаване на акумулаторната батерия!
Модулът с батерията ще бъде унищожен, ако бъде потопен във водата.

→ Не потапяйте модула с батерията във водата.

Обърнете внимание на минималното ниво на водата (виж 7. ТЕХНИЧЕСКИ ДАННИ).

232

Използване в плоски резервоари [фиг. O5]:

Арт. 14600: Помпата е снабдена конектор за маркуч, който позволява високи стойности на дебита.

Арт. 14602: Ако помпата на резервоара за дъждовна вода е поставена в плоски съдове, например за изпразване на детски басейн, телескопичната тръба може да бъде отстранена и заменена с **33,3-милиметрова (G1) адаптер за кран GARDENA Арт. 18202.**

- Поставете модула с батерията Ⓜ на място, защитено от вода.
- Поставете помпата в резервоара.
- Включете помпата.

Изпомпване от равна основа [фиг. O6]:

В нормален режим (с опорен крак Ⓞ) се достига височина на остатъчната вода от приблизително 25 мм. При изпомпване от равна основа (без опорен крак Ⓞ) се достига височина на остатъчната вода от приблизително 5 мм.

- Завъртете опорния крак Ⓞ обратно на часовникова стрелка и извадете опорния крак Ⓞ (байонетна връзка).
- Уверете се, че филтърът Ⓜ е поставен правилно.
- За повторен монтаж на опорния крак, виж 4. ТЕХНИЧЕСКО ОБСЛУЖВАНЕ.

Помпата не трябва да бъде използвана без филтъра Ⓜ.

Изпомпване на вода от резервоар [фиг. O7]:

За Арт. 14602: Дължината на телескопичната тръба Ⓞ трябва да бъде настроена така, че помпата да не докосва дъното на резервоара. По този начин мръсотията в резервоара се държи далече от помпата.

Помпата трябва да виси на около 10 см. над дъното на резервоара, за да се предотврати прекомерно замърсяване.

- Отворете скобата на гнездото за акумулаторната батерия Ⓜ.
- Закачете модула с батерията Ⓜ **отвън**, странично на контейнера или го поставете на подходящо, защитено от заливане място.
- За Арт. 14600:** Закачете помпата използвайки въже в контейнера (не закачайте на кабела).
За Арт. 14602: Закачете помпата с телескопичната тръба Ⓞ в контейнера.
- Включете помпата.

Включете помпата [фиг. O1/O4]:

Включване:

- Отворете капака Ⓞ.
- Поставете акумулаторната батерия Ⓜ в гнездото за акумулаторната батерия Ⓜ докато тя се фиксира с изщракване.
- Затворете капака Ⓞ докато усетите, че е фиксиран.
Уверете се, че капака Ⓞ на отделението за акумулаторната батерия е затворен изцяло.
- Натиснете **бутона Вкл./Изкл.** Ⓞ върху контролния панел Ⓜ.
Помпата стартира и индикацията за състоянието на зареждане на батерията се показва.

УКАЗАНИЯ:

В зависимост от дължината на маркуча и начина на разполагане, може да отнеме известно време, докато помпата започне да изпомпва вода.

Ако помпата след няколко опита за засмукване не изпомпва вода, вероятно в маркуча има въздух.

→ Включете помпата веднъж за кратко във водата без маркуч.

Спиране:

1. Натиснете **бутона Вкл./Изкл.** (P) върху контролния панел (P).
Помпата спира.
2. Натиснете освобождаващия бутон (A) и извадете акумулаторната батерия (B) от отделението за акумулаторната батерия (D).

4. ТЕХНИЧЕСКО ОБСЛУЖВАНЕ



ОПАСНОСТ! Контузии!

Риск от нараняване ако продуктът се включи неволно.

→ Свалете акумулаторната батерия преди да направите техническо обслужване на продукта.

Почистване на помпата:



ОПАСНОСТ! Контузии!

Опасност от нараняване и риск от повреда на продукта.

→ Не почиствайте продукта с водна струя (особено водна струя под налягане).

→ Не почиствайте с химикали, включително бензин или разтвори. Някои от тях могат да повредят важни пластмасови детайли.

→ Почиствайте помпата с влажна кърпа.

Почистване на филтъра [фиг. M1/M2/M3]:

За да се гарантира продължителна, безпроблемна работа, филтъра (10) трябва да бъде почистван на редовни интервали.

Филтърът трябва да бъде почистен незабавно след изпомпването на замърсена вода.

1. Завъртете опорния крак (9) обратно на часовниковата стрелка и извадете опорния крак (9) (байонетна връзка).

2. Завъртете филтъра (10) по часовниковата стрелка и извадете филтъра (10) (байонетна връзка).
3. Почистете филтъра (10) и опорния крак (9) под течаща вода.
4. Натиснете филтъра (10) в помпата така, че линиите (11)/(12) да лежат една срещу друга.
5. Завъртете филтъра (10) обратно на часовниковата стрелка (байонетна връзка).
6. Натиснете опорния крак (9) върху помпата така, че линиите (11)/(12) да лежат една срещу друга.
7. Завъртете опорния крак по часовниковата стрелка (байонетна връзка).

Помпата не трябва да бъде използвана без филтъра (10).

Почистване на батерията и на зарядното устройство:

Уверете се, че повърхността и контактите на батерията и на зарядното устройство са винаги чисти и сухи, преди да включите зарядното устройство към електрическата мрежа.

Не използвайте течаща вода.

→ **Зарядно устройство:** Почистете контактите и пластмасовите детайли с мека и суха кърпа.

→ **Акумулаторна батерия:** Почиствайте понякога вентилационните отвори и контактите на акумулаторната батерия с мека, чиста и суха четка.

5. СЪХРАНЕНИЕ

Сваляне от експлоатация [фиг. S1]:

Продуктът трябва да бъде съхраняван на недостъпно за деца място.

1. Извадете акумулаторната батерия.
2. Заредете акумулаторната батерия.
3. Завъртете помпата надолу, за да може да изтече остатъчната вода.

4. Почистете помпата, гнездото за батерията, акумулаторната батерия и зарядното устройство (виж 4. ТЕХНИЧЕСКО ОБСЛУЖВАНЕ).
5. За съхранение пестящо място, съберете скобата (11) и преместете гнездото за батерията отгоре към предвидения за целта държач на помпата.
6. Съхранявайте помпата, акумулаторната батерия и зарядното устройство на сухо, затворено и защитено от замръзване място.

Изхвърляне на продукта:

(съгласно директива 2012/19/EC / S.I. 2013 No. 3113)



Продуктът не трябва да бъде изхвърлян заедно с обикновените битови отпадъци. Той трябва да бъде изхвърлен съгласно действащите местни разпоредби за опазване на околната среда.

ВАЖНО!

→ Изхвърлете продукта на или чрез Вашия местен събирателен пункт за рециклиране.

Изхвърляне на батерията:



GARDENA акумулаторната батерия съдържа литиево-йонни клетки, които трябва след края на експлоатационния им живот да се изхвърлят отделно от обичайните битови отпадъци.

ВАЖНО!

→ Изхвърлете акумулаторните батерии на или чрез Вашия местен събирателен пункт за рециклиране.

1. Оставете литиево-йонните клетки напълно да се изтощат (обърнете се към сервизен център на GARDENA).
2. Обезопасете контактите на литиево-йонните клетки срещу свързване на късо.
3. Изхвърлете литиево-йонните клетки според правилата.

6. ОТСТРАНЯВАНЕ НА ПОВРЕДИ



ОПАСНОСТ! Контузии!

Риск от нараняване ако продуктът се включи неволно.

→ Извадете акумулаторната батерия, преди да отстраните повреда по продукта.

Проблем

Помпата работи, но не изпомпва

Възможна причина

Въздухът не може да излезе, защото напорния тръбопровод е затворен. (Евент. пречупен напорен маркуч).

Въздушна възглавница в смукателната пета.

Опорният крак/ филтърът е задръстен.

Нивото на водата при въвеждане в експлоатация е под минималното ниво на водата.

Помпата работи, но дебита внезапно пада

Опорният крак/ филтърът е задръстен.

Помпата не се включва или спира.
Светодиодът  мига зелено [фиг. 04]

Акумулаторната батерия е разредена.

Помпата не се включва или спира.
Светодиодът за повреда  свети червено [фиг. 04]

Температурата на акумулаторната батерия е извън допустимия диапазон.

Задействала се е защитата срещу работа на сухо.

Отстраняване

→ Отворете напорния тръбопровод. (напр. спирателен кран, устройства за разпръскване).

→ Изчакайте макс. около 60 секунди докато помпата се е обезвъздушила сама; при нужда включете/ изключете многократно. Ако това не помогне, включете помпата за кратко във вода без маркуч.

→ Почистете опорния крак/ филтъра.





→ Потопете помпата по-дълбоко.

→ Почистете опорния крак/ филтъра.

→ Заредете акумулаторната батерия.

→ Изчакайте докато температурата на акумулаторната батерия отново е между 0 °C – + 45 °C.

→ Потопете помпата по-дълбоко.

| Проблем | Възможна причина | Отстраняване |
|--|--|--|
| Помпата не се включва или спира. Светодиодът за повреда  свети червено [фиг. O4] | Свръхтемпература на контролния панел. | → Оставете контролния панел да се охлади (напр. скрийте го от слънцето). |
| | В маркуча има въздух. | → Включете помпата веднъж за кратко във водата без маркуч. |
| | В акумулаторната батерия е влязла вода. | → Оставете батерията на защитено място да се изсуши. |
| | Между контактите на батерия в отделението за акумулаторната батерия има капки вода или влага. | → Отстранете капките вода/ влагата със суха кърпа. |
| | Електродвигателят е блокирал. | → Обърнете се към сервиз на GARDENA. |
| Помпата не се включва или спира. Светодиодът за повреда  мига червено [фиг. O4] | Продуктът е повреден. | → Обърнете се към сервиз на GARDENA. |
| | | |
| Помпата не се включва или спира. Светодиодът за повреда  не свети [фиг. O4] | Акумулаторната батерия не е поставена изцяло в гнездото на батерията. | → Поставете акумулаторната батерия изцяло в гнездото на батерията, докато тя се фиксира с изщракване. |
| | Акумулаторната батерия е повредена. | → Заменете акумулаторната батерия. |
| | Продуктът е повреден. | → Обърнете се към сервиз на GARDENA. |
| Процесът на зареждане не е възможен. Индикацията за зареждане на акумулаторната батерия  свети продължително [фиг. O3] | Акумулаторната батерия не е поставена (правилно). | → Поставете акумулаторната батерия правилно върху зарядното устройство. |
| | Контактите на акумулаторната батерия са замърсени. | → Почистете контактите на акумулаторната батерия (напр. чрез многократно поставяне и изваждане на акумулаторната батерия. при необходимост заменете акумулаторната батерия). |
| | Температурата на акумулаторната батерия е извън допустимия диапазон на температура на зареждане. | → Изчакайте докато температурата на акумулаторната батерия отново е между 0 °C – +45 °C. |
| | Акумулаторната батерия е повредена. | → Заменете акумулаторната батерия. |
| Индикацията за зареждане на акумулаторната батерия  не свети [фиг. O3] | Щепселът на зарядното устройство не е включен (правилно). | → Включете щепсела (изцяло) в електрическия контакт. |
| | Повреда в електрическия контакт, хранящия кабел или зарядното устройство. | → Проверете напрежението на мрежата. Оставете при нужда зарядното устройство да бъде проверено от сервиз на GARDENA или при оторизиран търговец. |



УКАЗАНИЕ: При други повреди се обръщайте към Вашия сервизен център на GARDENA. Ремонтите трябва да бъдат изпълнявани само от сервизния център на GARDENA, както и от специализираните търговци, които са оторизирани от GARDENA.

7. ТЕХНИЧЕСКИ ДАННИ

| Акумулаторна помпа | Мярка | Стойност (Арт. 14600) | Стойност (Арт. 14602) |
|--|-------|-----------------------|-----------------------|
| Макс. дебит | л/ч | 2000 | 2000 |
| Макс. налягане | бар | 2,0 | 2,0 |
| Макс. напорна височина | м | 20 | 20 |
| Макс. дълбочина на потапяне | м | 1,8 | 1,8 |
| Макс. температура на водата | °C | 35 | 35 |
| Мин. ниво на водата при експлоатация с опорен крак / без опорен крак (около) | мм | 50 / 25 | 50 / 25 |
| Височина на остатъчната вода с опорен крак / без опорен крак (около) | мм | 25 / 5 | 25 / 5 |
| Тегло (без батерия) | кг | 1,8 | 2,2 |

| Системна акумулаторна | Мярка | Стойност (PBA 18V 2,5Ah W-B) |
|----------------------------------|--------|------------------------------|
| Напрежение на батерията | V (DC) | 18 |
| Капацитет на батерията | Ah | 2,5 |
| Брой на клетките (литиево-йонни) | | 5 |

Зарядни устройства подходящи за система POWER FOR ALL

AL 1810 CV / AL 1815 CV / AL 18V-20 / AL 1830 CV / AL 1880 CV / AL 18V-44

KEES VERBODEN
TUIN EN PARKMACHINES • TER AAR

| Зарядно устройство | Мярка | Стойност (AL 1810 CV) | Стойност (AL 18V-20) |
|--|--------|-----------------------|----------------------|
| Напрежение на мрежата | V (AC) | 220 – 240 | 220 – 240 |
| Честота на мрежата | Hz | 50 – 60 | 50 – 60 |
| Номинална мощност | W | 26 | 50 |
| Напрежение на зареждане на акумулаторната батерия | V (DC) | 18 | 18 |
| Макс. ток на зареждане на акумулаторната батерия | mA | 1000 | 2000 |
| Време за зареждане на акумулаторната батерия (приблизително) | | | |
| PBA 18V 2,0Ah W-B | мин. | 124 | 64 |
| PBA 18V 2,5Ah W-B | мин. | 154 | 79 |
| PBA 18V 4,0Ah W-C | мин. | 244 | 124 |

| | | | |
|---|----|---------|---------|
| Допустима температура на акумулаторната батерия по време на зареждане | °C | 0 – 45 | 0 – 45 |
| Тегло | g | 170 | 210 |
| Клас на безопасност | | □ / II | □ / II |
| Акумулаторни батерии подходящи за система POWER FOR ALL | | PBA 18V | PBA 18V |

BG

8. АКЕСОАРИ/РЕЗЕРВНИ ЧАСТИ

| | | |
|--|---|--|
| GARDENA Системна акумулаторна батерия PBA 18V/45 P4A PBA 18V/72 P4A | Акумулаторна батерия за допълнително време за работа или за подмяна. | Арт. 14903 Арт. 14905 |
| GARDENA Акумулаторно бързо зарядно устройство AL 1830 CV P4A | За бързо зареждане на батерии PBA 18V..W-.. за система POWER FOR ALL. | Арт. 14901 |
| GARDENA Тръба за удължаване | За удължаване на телескопичната тръба. | Арт. 1420 |

9. СЕРВИЗ

Актуалната информация за контакт с нашите служби ще намерите на гърба на последната страница и онлайн:

- България: <https://www.gardena.com/bg/poddrayka/savet/kontakt>

KEES VAN DER SPEK
TUIN EN PARKMACHINES ★ TER AAR

BG

GARDENA Pompë zhytëse me bateri 2000/2 Clear 18V P4A/Pompë e depozitës së ujit të shiut me bateri 2000/2 18V P4A

| | |
|---------------------------|-----|
| 1. KËSHILLA SIGURIE | 238 |
| 2. MONTIMI | 240 |
| 3. PËRDORIMI | 241 |
| 4. MIRËMBAJTJA | 243 |
| 5. MAGAZINIMI | 244 |
| 6. NDREQJA E GABIMEVE | 244 |
| 7. TË DHËNAT TEKNIKE | 245 |
| 8. AKSESORË/PJESË KËMBIMI | 246 |
| 9. SERVIISI | 246 |

Përkthimi i mënyrës së përdorimit nga origjinali.



Ky produkt mund të përdoret nga fëmijët mbi 8 vjeç si dhe nga persona me aftësi të kufizuara fizike, sensorike dhe mentale ose me mungesë përvojë dhe dijeshe, nëse ato do të jenë nën monitorim ose nëse janë instruktuar në lidhje me përdorimin e sigurt të produktit dhe kuptojnë rreziqet që rezultojnë nga kjo gjë. Fëmijët nuk lejohen të luajnë me produktin. Pastrimi dhe mirëmbajtja nga ana

e përdoruesit nuk lejohet të kryhet nga fëmijë nëse nuk janë në monitorim. Në këshillojmë përdorimin e produktit vetëm nga të rinjtë duke filluar nga 16 vjeç.

Përdorimi i parashikuar:

Pompa me bateri GARDENA është e projektuar për heqjen e ujit nga rezervuarët si p.sh. pellgjet, nga depozitat e ujit të shiut si p.sh. kolektorët e ujit të shiut GARDENA ose për vaditjen me një sprenkler ose një sistem vaditjeje të vogël.

Pompa është plotësisht zhytëse (e mbyllur hermetikisht) dhe mund të zhytet nën ujë (Thellësia maksimale e zhytjes, shih 7. TË DHËNAT TEKNIKE).

Njësia e baterisë (bateria dhe mbajtësi i baterisë) nuk duhet të zhytet.

Produkti nuk është i përshtatshëm për përdorimin e vazhdueshëm.



RREZIK!

Nuk duhet pompuar ujë i kripur, ujë i pistë, lëngje gërryese, që marrin zjarr shpejt ose shpërthyes (si p.sh. benzinë, naftë, lëndë kimike të lëngshme), vajra, vajguri si dhe ushqime.

1. KËSHILLA SIGURIE

ME RËNDËSI!

Lexoni me kujdes manualin e përdorimit dhe ruajeni atë që ta lexoni më vonë.

Simbolet mbi produkt:



Lexoni manualin e përdorimit.



Mos e zhytni njësinë e baterisë në ujë.



Hiqni baterinë para pastrimit ose mirëmbajtjes.



Për karkikuesin: Hiqeni spinën menjëherë nga rrjeti elektrik nëse u dëmtua ose u këput përçuesi.

Këshilla të përgjithshme sigurie

Siguria elektrike për karikuesin



RREZIK! Goditja elektrike!
Rrezik plagosje për shkak të goditjes elektrike.

→ Produkti duhet të furnizohet me rrymë elektrike nëpërmjet një ndërprerësi diferencial (RCD) me një rrymë nominative aktivizimi prej maksimumi 30 mA.

Përdorimi i sigurt

Temperatura e ujit nuk duhet të tejkalojë 35 °C.

Pompa nuk lejohet të përdoret kur në ujë ka njerëz.

Ndotja e lëngut mund të shkaktohet nga rrjedhja e lubrificantëve.

Ndarësit e qarkut

Siguresa ndaj lëvizjes në të thatë: Nëse nuk pompohet ujë (rryma minimale) pompa fiket automatikisht.

Në mënyrë që të zbulohet punimi në të thatë, fuqia rritet ndjeshëm në nivelet 1 dhe 2 për rreth 1 sekondë çdo 60 sekonda.

Nëse pompa nuk pompon ujë pas disa përpjekjeve të thithjes ndoshta ka ajër në zorrë.

→ Ndizeni njëherë pompën pa zorrë për një kohë të shkurtër.

Kundërblokuës: Nëse motori bllokohet (mbirymë), pompa fiket automatikisht.

→ Drejtojuni servisit GARDENA.

Ventilim automatik: Kjo pompë është e pajisur me një valvul shkarkimi që eliminon çdo xhep ajri në pompë. Për arsye të funksionit, mund të dalë një sasi e vogël uji mbi pllakën e tipit.

Këshilla sigurie shtesë

Paralajmërimet e sigurisë për bateritë dhe karikuesit e baterisë

→  **Lexoni të gjitha paralajmërimet dhe udhëzimet e sigurisë.** Mosndjekja e paralajmërimeve dhe udhëzimeve mund të rezultojë në goditje elektrike, zjarr dhe/ose lëndime të rënda.

→ **Ruani udhëzimet në një vend të sigurt.** Përdoren karikuesin e baterisë vetëm nëse i njihni të gjitha funksionet e tij dhe mund t'i kryeni ato pa kufizime ose nëse kenë marrë udhëzimet e duhura.

→ **Mos e përdorni produktin në atmosfera shpërthyes.**

→ **Mbikëqyrni fëmijët gjatë përdorimit, pastrimit dhe mirëmbajtjes.** Në këtë mënyrë sigurohet që fëmijët nuk luajnë me karikuesin e baterisë.

→ **Karikoni vetëm bateri me jone litiumi të sistemit POWER FOR ALL lloji PBA 18V me një kapacitet prej 1,5 Ah ose më shumë (5 pila baterie ose më shumë).** Tensioni i baterisë duhet të përputhet me tensionin e karikimit të baterisë të karikuesit të këtij të fundit. Mos karikoni bateri që nuk rikahohen.

Përndryshe, ka rrezik për zjarr dhe shpërthim.

→  **Përdoren karikuesin e baterisë vetëm në ambiente të mbyllura dhe mbajeni larg lagështisë.** Hyrja e ujit në karikuesin e baterisë rrit rrezikun e goditjes elektrike.

→ **Mbani karikuesin e baterisë të pastër.** Për shkak të papastërtisë ka rrezik për goditje elektrike.

→ **Para përdorimit kontrolloni gjithmonë karikuesin e baterisë, duke përfshirë kabllon dhe spinën.** Mos e përdorni karikuesin e baterisë nëse vëreni ndonjë dëmtim. Mos e hapni vetë karikuesin e baterisë, sigurohuni që çdo riparim të kryhet vetëm nga një personel i kualifikuar duke përdorur vetëm pjesë këmbimi origjinale. Karikuesit e baterive, kabllot dhe spinat e dëmtuara rrisin rrezikun e një goditjeje elektrike.

→ **Mos e përdorni karikuesin e baterisë në sipërfaqe lehtësisht të djegshme (p.sh. letër, tekstile, etj.) ose në mjedise të djegshme.** Për shkak të nxehtësisë së karikuesit të baterisë gjatë karikimit ekziston rrezik zjari.

→ **Nëse kabloja e lidhjes duhet zëvendësuar, kjo duhet të kryhet nga GARDENA ose nga një qendër e autorizuar shërbimi për veglat elektrike GARDENA, për të shmangur rreziqet e sigurisë.**

→ **Këto paralajmërimet sigurie vlejnë vetëm për bateritë me jone litiumi 18 V të sistemit „POWER FOR ALL“.**

→ **Karikojini bateritë vetëm me karikues të rekomanduar nga prodhuesi.**

Një karikues baterie që është i përshtatshëm vetëm për një lloj baterie mund të shkaktojë rrezik zjari nëse përdoret me bateri të tjera.

→ **Mund të dalin edhe avuj nëse bateria është e dëmtuar ose përdoret në mënyrë të gabuar.** Sigurohuni që zona të jetë e ajrosur mirë dhe të kërkoni ndihmë mjekësore nëse përjetoni efekte negative. Avujt mund të ngacmojnë aparatit e frymëmarrjes.

→ **Nëse bateria është me defekt, lëngu i baterisë mund të derdhet dhe të lagë objektet pranë saj.** Kontrolloni pjesët e prekura. Pastrojini ose ndërrojnë nëse është e nevojshme.

→ **Në rast se përdoret në mënyrë të papërshtatshme ose nëse është e dëmtuar, nga bateria mund të rrjedhë lëng i ndezshëm.** Shmangni kontaktin. Në rast kontakti aksidental, shpëljajeni me ujë. Nëse lëngu futet në sy, kërkoni ndihmë shtesë mjekësore.

Lëngu që del nga bateria mund të shkaktojë irritime të lëkurës ose djegie.

→ **Përdoreni baterinë vetëm me produktet partnere të sistemit „POWER FOR ALL“.**

Bateritë 18 V që mbajnë mbishkrimin „POWER FOR ALL“ janë plotësisht të përputhshme me produktet në vijim: të gjitha produktet partnere 18 V të sistemit „POWER FOR ALL“.

→ **Shihni rekomandimet e baterisë në manualin e përdorimit për produktin tuaj.** Kjo është mënyra e vetme për të përdorur në mënyrë të sigurt baterinë dhe produktin, si edhe për të mbrojtur bateritë nga mbingarkesat e rrezikshme.

→ **Karikojini bateritë vetëm me karikues të rekomanduar nga prodhuesi ose nga partnerët e sistemit „POWER FOR ALL“.**

Një karikues baterie që është i përshtatshëm vetëm për një lloj të caktuar baterie, përbën rrezik zjari kur përdoret me bateri të tjera (lloji i baterisë: PBA 18 V etj./Karikuesit e përputhshëm të baterisë: AL 18 etj.).

→ **Bateria dërgohet pjesërisht e karikuar.** Për të siguruar performancë të plotë të baterisë, karikoni plotësisht baterinë me karikuesin e baterisë përpara se ta përdorni për herë të parë.

→ **Mbajini bateritë larg fëmijëve.**

→ **Mos e hapni baterinë.** Ekziston rreziku i një qarku të shkurtër.

→ **Mos e lidhni baterinë në qark të shkurtër.** Kur bateria nuk përdoret, mbajeni larg nga kapëset e letrës, monedhat, çelësat, gozhdët, vidat ose nga objektet e tjera të vogla metalike, pasi ato mund të shkaktojnë lidhje të kontakteve.

Një lidhje e shkurtër mes poleve të baterisë mund të shkaktojë djegie ose zjarr.

→ **Kontaktet e baterisë mund të jenë të nxehta pas përdorimit.** Kujdes kontaktet e nxehta kur të hiqni bateritë.

→ **Bateria mund të dëmtohet nga objekte të mprehta të tilla si gozhda, kaçavida ose forca e jashtme.**

Mund të ndodhë një qark i shkurtër i brendshëm dhe bateria mund të marrë flakë, të nxjerrë tym, të shpërthejë ose të mbinxehet.

→ **Mos i bëni kurrë shërbim baterive të dëmtuara.**
Të gjitha mirëmbajtjet e baterive duhet të kryhen vetëm nga prodhuesi ose nga qendrat e autorizuara të shërbimit.

→  **Mbrojeni baterinë nga nxehtësia, duke përfshirë ekspozimin për një kohë të gjatë ndaj rrezeve të diellit, zjarrit, papastërtisë, ujit dhe lagështisë.** Ekziston rreziku i shpërthimit dhe i qarkut të shkurtër.

→ **Përdoroni dhe mbajeni baterinë vetëm në një temperaturë ambienti midis -20 °C dhe +50 °C.**
Për shembull mos e lini baterinë në makinë gjatë verës. Në temperatura < 0 °C, performanca mund të ulet në varësi të pajisjes.

→ **Karikojeni baterinë vetëm në temperatura ambienti midis 0 °C dhe +35 °C.**
Karikimi jashtë diapazonit të temperaturës mund të dëmtojë baterinë ose të rrisë rrezikun për zjarr.

→ **Pas përdorimit lëreni baterinë të ftohet për të paktën 30 minuta, para se ta karikoni apo ta magazinoni.**

Siguria elektrike



RREZIK! Pushim zemre!

Gjatë punës, ky produkt gjeneron një fushë elektromagnetike. Në kushte të caktuara, kjo fushë mund të ndikojë mbi mënyrën e funksionimit të implanta-ve mjekësore aktive ose pasive. Për të përjashtuar rrezikun e situatave që mund të shkaktojnë plagosje të rënda ose vdekjeprurëse, personat me një implantat mjekësor duhet që para përdorimit të këtij produkti të konsultohen me mjekun e tyre dhe prodhuesin e implantatit.

Duhet të kontrolloni rregullisht kabllon e lidhjes.

Para përdorimit të pompës realizoni një kontroll vizual.

Një pompë e dëmtuar nuk duhet përdorur. Në rast dëmtimi, pompën kontrolloheni patjetër pranë servisit GARDENA.

Mbrojini kontaktet e baterisë nga lagështia.

Siguria personale



RREZIK! Rreziku i mbytjes!

Pjesët e vogla mund të gëlltiten me lehtësi. Për shkak të qeseve plastike ekziston rreziku i mbytjes për fëmijë të vegjël. Mbjajni larg fëmijët e vegjël gjatë montimit.

Zhyteni pompën në ujë me një litër në çengel. Tërhiqeni edhe pompën lart.

Art 14602: Në mënyrë alternative, pompa mund të zhytet ose tërhiqet lart nëpërmjet një tubi teleskopik.

Vini re nivelin minimal të ujit në përputhje me Të dhënat teknike.

Mos e lini pompën të punojë më shumë se 10 minuta kundër një ane presioni të mbyllur (p.sh. reduktor presioni i mbyllur).

Mos e përdorni produktin nëse jeni i lodhur, ose jeni nën efektin e alkoolit, drogës, apo ilaçeve. Një moment pakujdesie gjatë operimit mund të shkaktojë plagosje të rënda.

Mos e hapni pompën më shumë se në gjendjen e dërgimit (bëjnë përjashtim vetëm filtri dhe piedestali).

Nëse është pompuar uji i ndotur, piedestali dhe filtri mund të lirohen vetëm me forcë të madhe dhe valvula e shkarkimit mund të qëndrojnë e bllokuar.

→ Lirojeni valvulën e shkarkimit me ajër presioni ose me një tel, nëse është e nevojshme.

2. MONTIMI



RREZIK! Plagosje!

Rrezik plagosje nëse produkti startohet pa vëmendje.

→ Hiqeni baterinë para se të montoni produktin.

Lidhja e zorrës (Art. 14600):

Zorra mund të lidhet në lidhjen e pompës ① nëpërmjet niplës së lidhjes ② [19 mm (3/4")/25 mm (1")] ose nëpërmjet sistemit të lidhjes GARDENA [13 mm (1/2")/15 mm (5/8")/19 mm (3/4)].

Lidhja e tubit me anë të thumbit lidhës [Fig A1/A2/A3]:

Kur tubi gjatë përdorimit është 25 mm (1"), atëherë pompa arrin rendimentin më të lartë të punës.

Tuba 25 mm (1") dhe 19 mm (3/4"), të eilët lidhen me anë të tubit lidhës ② duhet të fiksohen p.sh. me një spirale tubi GARDENA Art. 7192/7191.

| Diametri i tubit | 25 mm (1") | 19 mm (3/4") |
|-------------------------------|---------------------|-----------------------|
| Spirale tubi GARDENA [Fig A1] | Art. 7192 [Fig A2] | Art. 7191 [Fig A3] |
| Lidhja e tubit | Hiqni thumbin tek ② | Mos hiqni asnjë thumb |

- Vidhoseni niplen e lidhjes ② me guaricionin ④ në pompën e lidhjes ① (te zorrat 25 mm (1") niplen e lidhjes ② shkëputeni më parë në ③).
- Prëshqiteni zorrën në niplen lidhëse ② dhe fiksojeni p. sh. me GARDENA fashetë zorre Art. 7192/7191.

Lidhja e tubit nëpërmjet sistemit ndërlidhës GARDENA [Fig A4]:

Me anë të sistemit ndërlidhës GARDENA mund të lidhen tuba 19 mm (3/4")/15 mm (5/8") dhe 13 mm (1/2").

| Diametri i tubit | Lidhja e pompës | |
|------------------|-----------------------------------|-----------|
| 13 mm (1/2") | Pjesë e pompës për lidhje GARDENA | Art. 1750 |
| 15 mm (5/8") | Pjesë e pompës për lidhje GARDENA | Art. 1750 |
| 19 mm (3/4") | Pjesë e pompës për lidhje GARDENA | Art. 1752 |

→ Lidhjeni zorrën nëpërmjet sistemit përkatës të lidhjes GARDENA.

Lidhja e tubit teleskopik (Art. 14602) [Fig A5]:

Kur të vijë çasti për të lidhur zorrën e kopshtit, rekomandojmë të përdorni **bashkues zorre GARDENA**:

– Art. 18215 për 13 mm (1/2") dhe 15 mm (5/8") ose

– Art. 18216 për 19 mm (3/4"). Gjatë përdorimit të një tubi 19 mm (3/4") sasia e ujit e nxjerrë nga pompa është më e madhja.

Tubi teleskopik mund të rregullohet në një gjatësi 57 – 77 cm. Tubi teleskopik mund të të zgjatet disa herë përkatësisht 21 cm me **GARDENA tub zgjatimi art. 1420**.

- Vidhoseni tubin teleskopik ③ në lidhjen e pompës ①. Sigurohuni që guarnicioni i sheshtë ④ qëndron në file të lidhëse ⑤ të tubit teleskopik ③.
- Lirojeni manikotën e filetuar ⑥ të tubit teleskopik ③.
- Rregullojeni tubin teleskopik ③ në lartësinë e dëshiruar.
- Shtrëngojeni sërish manikotën e filetuar ⑥.

Tubi teleskopik ③ është i pajisur me një **GARDENA valvul ndarëse ⑦**. Valvula ndarëse ⑦ mund të përdoret edhe për rregullimin fin të performancës së pompës.

3. PËRDORIMI



RREZIK! Plagosje!

Rrezik plagosje nëse produkti startohet pa vëmendje.

→ Hiqeni baterinë para se ta konfiguroni ose transportoni produktin.

Karikimi i baterisë [Fig O1/O2/O3]:



KUJDES!

→ Vini re tensionin e rrjetit! Tensioni i burimit të energjisë elektrike duhet të përputhet me të dhënat në pllakën e tipit të karikuesit.

Tek GARDENA pompa me bateri Art. 14600-20/-61 dhe 14602-20/-61 përfshihet një bateri dhe një karikues në setin e livrimit.

Falë procesit inteligjent të karikimit, gjendja e karikimit të baterisë dallohet automatikisht dhe karikohet me korrentin përkatës optimal në varësi të temperaturës dhe tensionit të baterisë.

Në këtë mënyrë bateria mbrohet dhe mbahet përherë e karikuar plotësisht kur ruhet në karikues.

- Hapni kapakun ①.
- Shtypni butonin lirues ② dhe hiqni baterinë ③ nga mbajtësi i baterisë ④.
- Lidhjeni karikuesin e baterisë ⑤ në një prizë të rrjetit të energjisë elektrike.
- Shtyjeni karikuesin e baterisë ⑤ mbi bateri ③.

Nëse treguesi i karikimit të baterisë ⑤ në karikues pulson jeshil, bateria karikohet.

Nëse treguesi i karikimit të baterisë ⑤ në karikues ndriçon vazhdimisht me ngjyrë të gjelbër, bateria është karikuar plotësisht (kohëzgjatja e karikimit, shih 7. TË DHËNAT TEKNIKE).

- Kontrolloni në periudha të rregullta kohore nivelin e karikimit gjatë karikimit.
- Nëse bateria ③ është karikuar plotësisht, mund ta shkëputni baterinë ③ nga karikuesi ⑤.

Kuptimi i elementeve të treguesit:

Treguesi në karikues [Fig O3]:

Pulsanti i treguesit të karikimit të baterisë ⑤ – Procesi i karikimit sinjalizohet nëpërmjet pulsimit të treguesit të karikimit të baterisë ⑤.



Drita e vazhdueshme e treguesit të karikimit të baterisë ⑤



Udhëzim: Procesi i karikimit është i mundur vetëm kur temperatura e baterisë është në diapazonin e lejuar të temperaturës së karikimit, shih 7. TË DHËNAT TEKNIKE.

Drita e vazhdueshme e treguesit të karikimit të baterisë ⑤ sinjalizon që bateria është karikuar plotësisht ose që temperatura e baterisë është jashtë diapazonit të temperaturës së karikimit dhe pranda nuk mund të karikohet. Në momentin që arrihet diapazoni i lejuar i temperaturës së bateria karikohet.

Kur bateria nuk është e futur **drita e vazhdueshme e treguesit të karikimit të baterisë ⑤** sinjalizon që spina është e futur në prizë dhe që karikuesi është gati për punë.

Treguesi i gjendjes së karikimit të baterisë në produkt [Fig O1/O4]:

Pas nisjes së produktit tregohet treguesi i gjendjes së karikimit të baterisë [①, ② dhe ③].

| Gjendja e karikimit të baterisë | Treguesi i gjendjes së karikimit të baterisë |
|---------------------------------|--|
| 67 – 100 % e karikuar | ①, ② dhe ③ ndriçojnë me ngjyrë të gjelbër |
| 34 – 66 % e karikuar | ① dhe ② ndriçojnë me ngjyrë të gjelbër |
| 11 – 33 % e karikuar | ① ndriçon me ngjyrë të gjelbër |
| 0 – 10 % e karikuar | ① pulson me ngjyrë të gjelbër |

Nëse LED-i ① pulson me ngjyrë të gjelbër, bateria duhet të karikohet.

Nëse LED-i i defektit ① ndriçon ose pulson, shih 6. NDREQJA E GABIMEVE.

Paneli i kontrollit [Fig O4]:

Butoni i Ndezjes/Fikjes ⑤:

- Shtypni butonin e Ndezjes/Fikjes ⑤ mbi panelin e kontrollit.
Pompa nisët me shkallën e fuqisë të zgjedhur më parë.

Pas ndezjes së pompës tregohet treguesi i gjendjes së karikimit të baterisë ①, ②, ③ me LED-et e gjelbër.

① shkallët e fuqisë (butoni i prurjes)/funksioni i kohëmatësit:

Pompa ka 3 shkallë fuqie të cilët mund të përzgjidhen njëri pas tjetrit me **butonin e prurjes**. Për këtë butoni i prurjes duhet të shtypet për një kohë të shkurtër (rreth 0,5 sek.).

Në varësi të shkallëve të fuqisë **pulsojnë LED-et** ①, ②, ③ për 5 sekonda **blu**.

Nëse butoni i prurjes shtypet për 3 sekonda thirret funksioni i kohëmatësit.

Shkallët e fuqisë:

Modaliteti 1 [① ndriçon blu]:

Fuqia e pompës: maks. 1100 l/h – maks. 0,4 bar

Kohëzgjatja e baterisë: afërsisht 70 minuta (me bateri 2,5 Ah).

Ideale për heqjen e ujit me zorrë të shkurtra, thithjen e let-rave, mbushjen e lagësëve të ujitjes ose vaditjen e bimëve të ndjeshme.

Modaliteti 2 [① dhe ② ndriçojnë blu]:

Fuqia e pompës: maks. 1700 l/h – maks. 1,3 bar

Kohëzgjatja e baterisë: afërsisht 35 minuta (me bateri 2,5 Ah).

Ideale për heqjen e ujit me zorrë më të gjata, vaditje me kokë ujitëse.

Modaliteti 3 [①, ② dhe ③ ndriçojnë blu]:

Fuqia e pompës: maks. 2000 l/h – maks. 2,0 bar

Kohëzgjatja e baterisë: afërsisht 18 minuta (me bateri 2,5 Ah).

Ideale për heqjen e ujit me diferenca lartësie ose zorrë të gjata, vaditje me kokë dushi ose sprenkler, pastrim ose ushqimi i një dushi të kopshtit.

1. Shtypni **butonin e prurjes** ⑥ në panelin e kontrollit.
Shkalla aktuale e fuqisë tregohet për 5 sekonda.
2. Shtypni **butonin e prurjes** ⑥ në panelin e kontrollit aq shpesh derisa të tregohet shkalla e dëshiruar e fuqisë.

Në varësi të kushteve të ambientit (p.sh. rreze direkte të diellit) pompa mund të aktivizojë mbrojtjen e mbinxehjes. Para rivënies në punë mund të nevojitet një fazë e shkurtër ftohjeje.

Funksioni i kohëmatësit:

Me funksionin e kohëmatësit pompa mund të fiket automatikisht pas 5, 10 ose 15 minutash.

Treguesit zgjatë zgjedhjes së kohës së kohëmatësit:

① pulson me alternim gjelbër dhe Kohëmatësi në 5 minuta blu

① dhe ② pulsojnë me alternim gjelbër dhe blu Kohëmatësi në 10 minuta

①, ② dhe ③ pulsojnë me alternim gjelbër dhe blu Kohëmatësi në 15 minuta

1. Mbajeni **butonin e prurjes** ⑥ të shtypur për 3 sekonda.
LED-i ① pulson me alternim gjelbër dhe blu.

2. Shtypni **butonin e prurjes** ⑥ në panelin e kontrollit derisa të tregohet koha e dëshiruar e kohëmatësit.
Nëse për 5 sekonda nuk shtypet asnjë buton nisët funksioni i kohëmatësit. Pompa lëviz sipas kohës së zgjedhur të kohëmatësit dhe më pas fiket automatikisht.

Treguesit pas nisjes së funksionit të kohëmatësit:

| Koha e kohëmatësit 15 min. | Koha e kohëmatësit 10 min. | Koha e kohëmatësit 5 min. | Treguesi i kohëmatësit në LED-et blu |
|-------------------------------|-------------------------------|------------------------------|--------------------------------------|
| Rreth. 15 – 10 min. | Rreth. 10 – 7 min. | Rreth. 5 – 3 min. | ①, ② dhe ③ fiken njëri pas tjetrit |
| Rreth. 10 – 5 min. | Rreth. 7 – 3 min. | Rreth. 3 – 1 min. | ① dhe ② fiken njëri pas tjetrit |
| Rreth. 5 – 0 min. | Rreth. 3 – 0 min. | Rreth. 1 – 0 min. | ① fiket |

5 sekondat e fundit LED-i blu pulson ① shpejt.

Pas nisjes së funksionit të kohëmatësit në fillim tregohet 5 herë koha e kohëmatësit në LED-et blu dhe më pas tregohet 1 herë gjendja e karikimit të baterisë në LED-et e gjelbër.

Këshilla:

Funksioni i kohëmatësit mund të ndërpritet në çdo kohë duke shtypur **butonin Ndezur/Fikur**.

Nëse bateria shkarikohet gjatë funksionit të kohëmatësit, pompa fiket para kohe.

Përdorimet:



KUJDES! Hkatërimi i baterisë!

Njësia e baterisë shkatërrohet kur zhyten në ujë.

→ Mos e zhytni njësinë e baterisë në ujë.

Vini re nivelin minimal të ujit

(shih 7. TË DHËNAT TEKNIKE).

Përdorimi në enë të sheshta [Fig O5]:

Art. 14600: Pompa është e pajisur me një lidhës zorrë që lejon shpejtësia të larta rrjedhjeje.

Art. 14602: Nëse pompa e depozitës së ujit të shiut vendoset në bidonë të sheshtë, p.sh. për të zbratur pishinën e fëmijëve, tubi teleskopik mund të hiqet dhe të zëvendësohet me një **bashkues rubineti 33,3 mm (G1) GARDENA Art. 18202**.

1. Vendoseni njësinë e baterisë ① në një vend të mbrojtur nga uji.
2. Vendoseni pompën në rezervuar.
3. Ndizni pompën.

Thithja e sheshtë [Fig O6]:

Në operimin normal (me pedestal ⑨), arrihet një nivel uji i mbetur prej afërsisht 25 mm. Me thithjen e sheshtë (pa pedestal ⑨) arrihet një nivel uji i mbetur prej afërsisht 5 mm.

1. Rrotullojeni piedestalin ⑨ në drejtim kundërorar dhe hiqeni piedestalin ⑨ (rakord bajonetë).
 2. Sigurohuni që filtri ⑩ të jetë futur siç duhet.
 3. Për rimontimin e piedestalit të thithjes, shihni 4. MIRËMBAJTJA.
- Pompa nuk duhet të vihen në operim pa filtër ⑩.

Pompimi i ujit nga ena [Fig O7]:

Për Art. 14602: Gjatësia e tubit teleskopik ③ duhet të montohet në atë mënyrë, që pompa të mos prekë pjesën fundore të enës mbledhëse. Në këtë mënyrë mbahen larg mbeturinat në enë nga pompa.

Pompa duhet të varet 10 cm mbi bazamentin e mbajtësit për të evituar ndotjen e tepërt.

1. Hapni kllapën në mbajtësin e baterisë ④.
 2. Vareni baterinë ④ nga jashtë, në anën e mbajtësit ose vendoseni në një vend të përshtatshëm dhe të izoluar nga përmbytjet.
 3. **Për Art. 14600:** Vareni pompën në mbajtës duke përdorur një litër (mos e varni me kablo).
- Për Art. 14602:** Vareni pompën me tubin teleskopik ③ në mbajtës.
4. Ndizni pompën.

Ndezja e pompës [Fig O1/O4]:

Start:

1. Hapni kapakun ⑥.
2. Vendoseni baterinë ⑥ në mbajtësin e baterisë ④, derisa ajo të fiksohet duke kërcitur.
3. Mbylleni kapakun ⑥ derisa të dallohet fiksimi i tij. Sigurohuni që kapaku ⑥ i mbajtësit të baterisë të jetë i mbyllur plotësisht.
4. Shtypni butonin Ndezur/Fikur ⑤ në panelin e kontrollit ⑦.
Pompa nisat dhe treguesi i gjendjes së karikimit të baterisë tregohet.

KËSHILLA:

Në varësi të gjatësisë së zorrës dhe llojit të instalimit, pompës mund t'i duhet pak kohë për të pompuar ujë.

Nëse pompa nuk pompon ujë pas disa përpjekjeve të thithjes ndoshta ka ajër në zorrë.

→ Ndizeni njëherë pompën pa zorrë për një kohë të shkurtër.

Stop:

1. Shtypni butonin Ndezur/Fikur ⑤ në panelin e kontrollit ⑦.
Pompa ndalon.
2. Shtypni butonin lirues ⑧ dhe hiqni baterinë ⑥ nga mbajtësi i baterisë ④.



4. MIRËMBAJTJA



RREZIK! Plagosje!

Rrezik plagosje nëse produkti startohet pa vëmendje.

→ Hiqeni baterinë para se të mirëmbani produktin.

Pastrimi i pompës:



RREZIK! Plagosje!

Rrezik plagosje dhe rreziku i dëmtimit të produktit.

→ Mos e pastroni produktin me ujë ose me rrymë uji (sidomos me rrymë uji me presion të lartë).

→ Mos pastroni me kimikate, përfshirë benzinën ose solventët. Disa prej tyre mund të shkatërrojnë pjesë të rëndësishme prej plastike.

→ Pastrojeni pompën me një leckë të njumur.

Pastrimi i filtrit [Fig M1/M2/M3]:

Për të garantuar një operim të vazhdueshëm dhe pa probleme duhet që filtri ⑩ të pastrohet në intervale kohore të rregullta.

Pas transportit të ujit të papastër duhet që filtri të pastrohet menjëherë.

1. Rrotullojeni piedestalin ⑨ në drejtim kundërorar dhe hiqeni piedestalin ⑨ (rakord bajonetë).
2. Rrotullojeni filtrin ⑩ në drejtim kundërorar dhe hiqeni filtrin ⑩ (rakord bajonetë).
3. Pastrojeni filtrin ⑩ dhe piedestalin ⑨ me ujë të rrjedhshëm.
4. Shtypeni filtrin ⑩ mbi pompë në mënyrë të tillë që shigjetat ①/② të qëndrojnë kundrejt njëra-tjetrës.
5. Rrotullojeni filtrin ⑩ në drejtim kundërorar (rakord bajonetë).
6. Shtypeni piedestalin ⑨ mbi pompë në mënyrë të tillë që shigjetat ①/② të qëndrojnë kundrejt njëra-tjetrës.
7. Rrotullojeni piedestalin në drejtim kundërorar (rakord bajonetë).

Pompa nuk duhet të vihen në operim pa filtër ⑩.

Pastrimi i baterisë dhe karikuesit të baterisë:

Sigurohuni që sipërfaqja dhe kontaktet e baterisë dhe të karikuesit të baterisë të jenë gjithmonë të pastra dhe të ë thata, para se të lidhni karikuesin e baterisë.

Mos përdorni ujë të rrjedhshëm.

→ **Karikuesi i baterisë:** Pastroni kontaktet dhe pjesët plastike me një leckë të butë, të thatë.

→ **Bateria:** Pastroni herëpashere hapësirat e ajrimit dhe lidjet e baterisë me një furçë të butë, të pastër dhe të thatë.

DS

5. MAGAZINIMI

Nxjerrja jashtë funksionimit [Fig S1]:

Produkti duhet të ruhet në vende jo të aksesueshme nga fëmijët.

1. Hiqni baterinë.
2. Karikoni baterinë.
3. Kthejeni pompën me kokë poshtë në mënyrë që të dalë jashtë uji i mbetur.
4. Pastrojeni pompën, mbajtësin e baterisë, baterinë dhe karikuesin (shihni 4. MIRËMBAJTJA).
5. Për të kursyer hapësirën e ruajtjes palosni kllapën  dhe shtyjeni nga lart mbajtësin e baterisë në mbajtësin e parashikuar për këtë qëllim në pompë.
6. Ruajeni pompën, baterinë dhe karikuesin e baterisë në një vend të thatë, të mbyllur dhe të sigurt ndaj ngricave.

Asgjësimi i produktit:

(sipas Direktivës 2012/19/BE / S.I. 2013 nr. 3113)



Produkti nuk lejohet të asgjësohet me mbetjet normale të shtëpisë. Ai duhet të asgjësohet në përputhje me rregulloret lokale të mbrojtjes së mjedisit.

ME RËNDËSI!

→ Asgjësojeni produktin nëpërmjet qendrës tuaj vendore të grumbullimit dhe riciklimit.

Asgjësimi i baterisë:



Li-ion

Bateria GARDENA përmban celula joneve litiumi, të cilat në përfundim të jetëgjatësisë së tyre duhet të asgjësohen të ndara nga mbetjet normale të shtëpisë.

ME RËNDËSI!

→ Asgjësojeni bateritë nëpërmjet qendrës tuaj vendore të grumbullimit dhe riciklimit.

1. Shkarkoni plotësisht celulat e joneve të litiumit (drejtojuuni një servisi GARDENA).
2. Sigurojini kontaktet e celulave të joneve të litiumit kundër lidhjes së shkurtër.
3. Hidhni në përputhje me rregullat celulat e joneve të litiumit.

6. NDREQJA E GABIMEVE



RREZIK! Plagosje!

Rrezik plagosje nëse produkti startohet pa vëmendje.

→ Hiqeni baterinë para se diagnostikoni produktin.

| Problemi | Shkaku i mundshëm | Ndihma |
|---|--|--|
| Pompa punon, por nuk qarkullon ujë | Nuk mund të dalë ajri, për shkak se presioni është i mbyllur. (Mbase është përthyer tubi i presionit). | → Hapni tubacionin e presionit (p.sh. valvulën ndarëse, pajisjet e pompimit). |
| | Filluska në këmbën thithëse. | → Pritni maks. 60 sekonda derisa pompa ta ketë shkarkuar vetë ajrin, nëse është e nevojshme, ndizeni/fikeni disa herë. Nëse kjo nuk ndihmon, ndizeni njëherë pompën pa zorrë për një kohë të shkurtër. |
| | Piedestali/filtri është i bllokuar. | → Pastrojeni piedestalin/filtrin. |
| | Niveli i ujit gjatë vënies në përdorim është nën nivelin minimal të ujit. | → Zhyteni pompën më thellë. |
| Pompa funksionon, por fuqia e qarkullimit ulet papritur | Piedestali/filtri është i bllokuar. | → Pastrojeni piedestalin/filtrin. |
| Pompa nuk starton ose ndalet. LED-i  pulson me ngjyrë të gjelbër [Fig O4] | Bateria është bosh. | → Karikoni baterinë. |

| Problemi | Shkaku i mundshëm | Ndihma |
|---|--|--|
| Pompa nuk starton ose ndalet. LED-i (M) i defektit ndriçon kuq [Fig O4] | Temperatura e baterisë është jashtë diapazonit të lejuar. | → Pritni derisa temperatura e baterisë të jetë sërishit midis 0 °C – +45 °C. |
| | Siguresa e lëvizjes pa ujë është aktivizuar. | → Zhyteni pompën më thellë. |
| | Mbitemperaturë e panelit të kontrollit. | → Lëreni panelin e kontrollit të ftohet (p.sh. largojeni nga dielli). |
| | Në zorrë ka ajër. | → Ndizeni njëherë pompën pa zorrë për një kohë të shkurtër. |
| | Është futur ujë në bateri. | → Lëreni baterinë të thahet në një vend të mbrojtur. |
| | Midis kontakteve të baterisë në mbajtësin e baterisë gjenden pika uji ose lagështi. | → Hiqni pikat e ujit/lagështinë me një leckë të thatë. |
| | Motori është bllokuar. | → Drejtijuni servisit GARDENA. |
| Pompa nuk starton ose ndalet. LED-i (M) i defektit pulson kuq [Fig O4] | Produkti ka defekt. | → Drejtijuni servisit GARDENA. |
| Pompa nuk starton ose ndalet. LED-i (M) i defektit nuk ndriçon [Fig O4] | Bateria nuk është futur plotësisht në folenë e baterisë. | → Vendoseni baterinë plotësisht në folenë e baterisë deri sa ajo të fiksohet duke kërcitur. |
| | Bateria ka defekt. | → Zëvendësoni baterinë. |
| | Produkti ka defekt. | → Drejtijuni servisit GARDENA. |
| Procesi i karikimit nuk është i mundur. Treguesi i karikimit të baterisë (L) ndriçon në mënyrë të vazhdueshme [Fig O3] | Bateria nuk është lidhur (korrekt). | → Lidheni baterinë korrekt në karikues. |
| | Kontaktet e baterisë janë të ndotura. | → Pastroni kontaktet e baterisë (p.sh. duke e futur dhe nxjerrë disa herë baterinë. Zëvendësoni baterinë, nëse nevojitet). |
| | Temperatura e baterisë është jashtë diapazonit të lejuar të temperaturës së karikimit. | → Pritni derisa temperatura e baterisë të jetë sërishit midis 0 °C – +45 °C. |
| | Bateria ka defekt. | → Zëvendësoni baterinë. |
| Treguesi i karikimit të baterisë (L) nuk ndriçon [Fig O3] | Spina e karikuesit nuk është futur (korrekt). | → Futni spinën (plotësisht) në prizë. |
| | Priza, kabloja ose karikuesi kanë defekt. | → Kontrolloni tensionin e rrjetit. Nëse nevojitet, kontrolloni karikuesin nga një tregtar i aturizuar me kontratë ose nga GARDENA Service. |



KËSHILLË: Në rast defektesh të tjera ju lutemi, drejtijuni qendrës tuaj të servisit GARDENA. Riparimet lejohen të kryhen nga qendrat e servisit GARDENA si dhe nga tregtarët e specializuar të cilët janë të autorizuar nga GARDENA.

7. TË DHËNAT TEKNIKE

| Pompë me bateri | Njësia | Vlera (Art. 14600) | Vlera (Art. 14602) |
|--|--------|--------------------|--------------------|
| Sasia maks. thithëse | l/h | 2000 | 2000 |
| Presioni maks. | bar | 2,0 | 2,0 |
| Lartësia maks. e hedhjes së ujit | m | 20 | 20 |
| Thellësia maksimale e zhytjes | m | 1,8 | 1,8 |
| Temperatura maks. e lëndëve të qarkullueshme | °C | 35 | 35 |

| <i>Pompë me bateri</i> | Njësia | Vlera (Art. 14600) | Vlera (Art. 14602) |
|--|---------------|---|---------------------------|
| Niveli min. i ujit gjatë përdorimit me piedestal/pa piedestal (rreth) | mm | 50 / 25 | 50 / 25 |
| Niveli i ujit të mbetur me piedestal/pa piedestal (rreth) | mm | 25 / 5 | 25 / 5 |
| Pesha (pa bateri) | kg | 1,8 | 2,2 |
| <i>Bateria e sistemit</i> | Njësia | Vlera (PBA 18V 2,5Ah W-B) | |
| Tensioni i baterisë | V (DC) | 18 | |
| Kapaciteti i baterisë | Ah | 2,5 | |
| Numri i pilave (Li-jon) | | 5 | |
| Karikues baterie të përshtatshëm POWER FOR ALL System | | AL 1810 CV / AL 1815 CV / AL 18V-20 / AL 1830 CV / AL 1880 CV / AL 18V-44 | |
| <i>Karikues i baterisë</i> | Njësia | Vlera (AL 1810 CV) | Vlera (AL 18V-20) |
| Tensioni i rrjetit | V (AC) | 220 – 240 | 220 – 240 |
| Frekuenca e rrjetit | Hz | 50 – 60 | 50 – 60 |
| Fuqia nominale | W | 26 | 50 |
| Tensioni i karikimit të baterisë | V (DC) | 18 | 18 |
| Korreni maks. i karikimit të baterisë | mA | 1000 | 2000 |
| Koha e karikimit të baterisë (afërsisht) | | | |
| PBA 18V 2,0Ah W-B | min. | 124 | 64 |
| PBA 18V 2,5Ah W-B | min. | 154 | 79 |
| PBA 18V 4,0Ah W-C | min. | 244 | 124 |
| Temperatura e lejuar e baterisë gjatë karikimit | °C | 0 – 45 | 0 – 45 |
| Pesha | g | 170 | 210 |
| Klasa e mbrojtjes | | □ / II | □ / II |
| Bateri të përshtatshme POWER FOR ALL System | | PBA 18V | PBA 18V |

8. AKSESORË/PJESË KËMBIMI

| | | |
|---|--|--|
| Bateria e sistemit GARDENA PBA 18V/45 P4A PBA 18V/72 P4A | Bateri për kohëzgjatje shtesë pune ose për ta ndërruar. | Art. 14903 Art. 14905 |
| GARDENA Karikues i shpejtë baterie AL 1830 CV P4A | Për karikimin e shpejtë të baterisë POWER FOR ALL System PBA 18V..W-.. | Art. 14901 |
| GARDENA Tub zgjatimi | Për zgjatimin e tubit teleskopik. | Art. 1420 |

05

9. SERVISI

Ju lutemi t'i gjeni detajet aktuale të kontaktit me shërbimin tonë në faqen e pasme dhe online:

- <https://www.gardena.com/int/support/advice/contact/>

GARDENA Akuga sukelpump 2000/2 Clear 18V P4A/ Akuga vihmaveemahutipump 2000/2 18V P4A

| | |
|--------------------------------|-----|
| 1. OHUTUSJUHISED | 247 |
| 2. MONTAAŽ | 249 |
| 3. KÄSITSEMINE | 250 |
| 4. HOOLDUS | 252 |
| 5. HOIULEPANEK | 252 |
| 6. TÖRGETE KÕRVALDAMINE | 253 |
| 7. TEHNILISED ANDMED | 254 |
| 8. LISATARVIKUD/VARUOSAD | 255 |
| 9. TEENINDUS | 255 |

Instruktsioonide algupärandi tõlge.



Seda toodet võivad kasutada vähemalt 8 aasta vanused ja vanemad lapsed ning piiratud füüsiliste, sensoorsete või vaimsete võimetega isikud ning puudulike kogemuste ja teadmistega isikud, kui neil on järelevaataja või kui neid on toote turvalise kasutamise osas juhendatud ning nad mõistavad sellest tulenevaid ohtusid. Lapsed ei tohi tootega män-

gida. Puhastust ega kasutaja poolset hooldust ei tohi lapsed teha ilma järelevaatajata. Me soovitame, et toodet kasutaks vähemalt 16-aastased isikud.

Otstarbele vastav kasutamine:

GARDENA Akuga pump on ette nähtud vee võtmiseks mahutitest, nagu nt suplusbasseinidest, vihmaveetünnidest, nt GARDENA vihmaveekogujast, ning kastmiseks sõela või väikese vihmutiga.

Pumba korpus on veetihe ning pump paigutatakse vette (Max uputusvõimsus, vt 7. TEHNILISED ANDMED).

Akuplokki (akut ja akukonteinerit) ei tohi sisse sukeldada.

Toode ei sobi püsikäitamiseks.



OHT!

Pumbata ei tohi soolast vett, reovett, sööbivaid, kergesti süttivaid või plahvatusohtlikke vedelikke (nt bensiini, petrooli, nitrolahustit), õlisid, kütteõli ja toiduaineid.

1. OHUTUSJUHISED

TÄHELEPANU!

Lugege kasutusjuhend hoolikalt läbi ja hoidke see uuesti lugemiseks alles.

Tootel olevad sümbolid:



Lugege kasutusjuhendit.



Ärge sukeldage akuplokki vette.



Võtke aku enne puhastamist või hooldust maha.



Laadija kohta: Ühendage pistik otsekohe võrgust lahti, kui juhe sai kahjustada või lõigati läbi.

Üldised ohutusjuhised

Elektriõhutus laadija puhul



**OHT! Elektrilöögi oht!
Vigastuste oht elektrilöögi tõttu.**

→ Toode peab saama voolutoite rikkevoolukaitselüli (FI-lüli, RCD) kaudu, mille nimivool on maksimaalselt 30 mA.

Ohutu käitamine

Veetemperatuur ei tohi ületada 35 °C.

Pumpa ei tohi kasutada, kui vees on inimesi.

Lekkivate määrdeainete tõttu võib vedelik reostuda.

Kaitselülitid

Kuivkäigu kaitse: kui vett ei pumbata (alavool), siis lülitub pump automaatselt välja.

Kuivaltpuhastamise tuvastamiseks suurendatakse võimsust 1. ja 2. tasemetel ligikaudu 1 sekundiks umbes iga 60 sekundi järel.

Kui pump pärast mitmekordseid sissetõmbekatseid vett ei pumba, siis on voolikus tõenäoliselt õhku.

→ Käivitage pump korra vees ilma voolikuta.

Blokeerumiskaitse: kui mootor on blokeerunud (ülevool), siis lülitub pump automaatselt välja.

→ Pöörduge GARDENA teeninduse poole.

Automaatne õhutamine: see pump on varustatud õhus-
tusklapiga, mis kõrvaldab pumbast võimaliku olemasoleva
õhupolstri. Funktsioonist tingituna võib siis ülalpoolt tüübi-
silti väheses koguses vett välja tulla.

Täiendavad ohutusjuhised

Ohutushoiatus akudele ja akulaadijatele

→  **Lugege läbi ohutushoiatused ja -juhised**
Hoiatuste ning juhiste eiramine võib põhjustada
elektrilöögi, tulekahju ja/või raskeid vigastusi.

→ **Hoidke neid juhiseid kindlas kohas.**
Kasutage akulaadijat ainult siis, kui olete tuttav kõigi
selle funktsioonidega ja suudate neid piiranguteta täita
või olete saanud asjakohased juhised.

→ **Ärge kasutage toodet plahvatusohtlikus kesk-
konnas.**

→ **Jälgige lapsi seadme kasutamise, puhastamise
ja hoolduse ajal.**
See tagab, et lapsed ei mängiks akulaadijaga.

→ **Laadige ainult POWER FOR ALL süsteemi
PBA 18V tüüpi liitiumioonakusid alates mahtu-
vusest 1,5 Ah (alates 5 akuelemendist). Aku
pinge peab vastama akulaadija aku laadimis-
pingele. Ärge laadige mittelaetavaid akusid.**
Vastasel juhul tekib tulekahju- ja plahvatusoht.

→  **Kasutage akulaadijat ainult suletud ruumi-
des ja hoidke seda niiskuse eest kaitstult.**
Vee sattumine akulaadijasse suurendab elektri-
löögi ohtu.

→ **Hoidke akulaadija puhtana.**
Mustus kujutab endast elektrilöögi ohtu.

→ **Enne kasutamist kontrollige alati akulaadijat
ning selle kaablit ja pistikut. Ärge kasutage aku-
laadijat, kui märkate kahjustusi. Ärge avage
akulaadijat ise, veenduge, et seda remondivad
ainult kvalifitseeritud töötajad, kasutades ainult
originaalvaruosi.**
Kahjustatud akulaadijad, kaablid ja pistikud suurenda-
vad elektrilöögi ohtu.

→ **Ärge kasutage akulaadijat kergesti süttivatel
pindadel (nt paber, tekstiil jne) ega süttivas kesk-
konnas.**
See kujutab endast tuleohtu, kuna akulaadija kuume-
neb laadimise ajal.

→ **Kui ühenduskaabel vajab väljavahetamist, laske
seda ohutusriskide vältimiseks teha GARDENA
või GARDENA elektritööriistade volitatud hool-
duskeskusel.**

→ **Need ohutushoiatused kehtivad ainult POWER
FOR ALL süsteemi 18 V liitium-ioonakudele.**

→ **Laadige akusid ainult tootja soovitatud akulaadi-
jatega.**

Üht tüüpi akudele sobiv akulaadija võib olla tuleohtlik,
kui kasutada seda teist tüüpi akudega.

→ **Kui aku on kahjustatud või seda kasutatakse
valesti, võivad sellest pääseda välja ka
aurud. Veenduge, et ala on hästi ventileeritud ja
kui teie tervises esineb kõrvalnähte, pöörduge
arsti poole.**

Aurud võivad ärritada hingamisteid.

→ **Kui aku on defektne, võib vedelik välja lekkida
ja külgnevad esemed märjaks teha. Kontrollige
kahjustatud osi. Vajadusel puhastage või vahetage
need välja.**

→ **Kui akut kasutatakse valesti või aku on kahjusta-
tud, võib akust välja lekkida tuleohtlikku vedelik-
ku; vältige sellega kokkupuudet. Kokkupuute
korral loputage kannatada saanud kohta veega.
Kui vedelik satub silma, pöörduge arsti poole.**
Akust lekkinud vedelik võib põhjustada ärritust või põle-
tushaavu.

→ **Kasutage akut ainult POWER FOR ALL süsteemi-
partneri toodetes.**
POWER FOR ALL märgiga 18 V akud ühilduvad täieli-
kult järgmistele toodetega: kõik 18 V POWER FOR ALL
süsteemipartneri tooted.

→ **Järgige oma toote kasutusjuhendis toodud aku
soovitusi.**
See on ainus viis aku ja toote ohutuks kasutamiseks
ning akude kaitsmiseks ohtliku ülekoormuse eest.

→ **Laadige akusid ainult tootja või süsteemi POWER
FOR ALL partnerite soovitatud akulaadijatega.**
Teatud tüüpi akudele sobiv akulaadija kujutab endast
tuleohtu, kui seda kasutatakse koos teiste akudega
(aku tüüp: PBA 18 V jne/Ühilduvad akulaadijad:
AL 18 jne.).

→ **Aku on ostuhetkel osaliselt laetud.**
Aku täieliku jõudluse tagamiseks laadige aku enne
esmakordset kasutamist akulaadijas täielikult täis.

→ **Hoidke akud lastele kättesaamatus kohas.**



→ **Ärge võtke akut lahti. Esineb lühise ohtu.**

→ **Akut ei tohi lühistada. Kui aku pole hetkel kasu-
tuses, hoidke seda eemal kirjaklambritest, münti-
dest, võtmetest, naeltest, kruvidest vms väikes-
test metallesemetest, mis võiksid akuklemme
omavahel ühendada. Akuklemmide lühistamine võib
põhjustada põletushaavu või tulekahju.**

→ **Akukontaktid võivad pärast kasutamist kuumad
olla. Pöörake tähelepanu kuumadele kontaktide-
le, kui eemaldate aku.**

→ **Akut võivad kahjustada teravad esemed, näiteks
nael või kruvikeeraja või väline jõud.**
Võib tekkida sisemine lühis ja aku võib põletada, suit-
seda, plahvatada või üle kuumeneda.

→ **Ärge kunagi hooldage kahjustatud akusid.**
Kõiki akude hooldustöid tohivad teha ainult tootja või
volitatud hoolduskeskused.

→  **Kaitske akut kuumuse, sealhulgas pikaa-
jalise päikesevalguse, tule, mustuse, vee
ja niiskuse eest.**
 *Esineb plahvatuse ja lühise ohtu.*

→ **Kasutage ja hoiustage akut ainult õhutempera-
tuuri vahemikus -20 °C kuni +50 °C.**
Ärge jätke akut näiteks suvel autosse. Temperatuuril
<0 °C võib jõudlus olenevalt seadmest väheneda.

→ **Laadige akut ainult sellises keskkonnas, mille
õhutemperatuur jääb vahemikku 0 °C kuni
+35 °C.**

Laadimine väljaspool seda temperatuurivahemikku
võib akut kahjustada või suurendada tulekahjuohtu.

→ **Pärast kasutamist laske akut enne laadimist või
hoiustamist vähemalt 30 minutit jahtuda.**

Elektriohutus



OHT! Südameseiskuse oht!

Antud toode tekitab käitamisel elektromagnetvälja. See väli võib teatud tingimustes mõjustada aktiivsete või passiivsete meditsiiniliste implantaatide toimimist. Et vältida selliste olukordade tekkimise oht, mis võivad kutsuda esile raskeid või surmavaid vigastusi, peaksid meditsiinilise implantaadiga isikud enne antud toote kasutamist konsulteerima oma arsti ja implantaadi tootjaga.

Kontrollige toitejuhet regulaarselt.

Enne kasutamist tehke pumbale alati visuaalne kontroll.

Kahjustunud pumpa ei tohi kasutada. Pumba kahjustuse korral lasta pump tingimata GARDENA kliendihoolduses üle kontrollida.

Kaitske aku kontakte niiskuse eest.

Isiklik ohutus



OHT! Lämmumise oht!

Väiksemaid osi on võimalik kergesti alla neelata. Plastikkoti tõttu esineb lämmumise oht väikelastele. Hoidke väikelapsed montaaži ajal eemal.

Sukeldage pump vette aasa küljes oleva kőie abil. Tõmmake pump samamoodi üles.

Art. nr. 14602: alternatiivina saab pumba sukeldada/üles tõmmata teleskooportu abil.

Jälgige minimaalset veetaset vastavalt tehnilistele andmetele.

Ärge laske pumbal kauem kui 10 minutit suletud survepoole (nt suletud reguleerimisklapi) vastu töötada.

Ärge kasutage toodet siis, kui olete väsinud või uimastite, alkoholi või ravimite mõju all. Hetkeline tähelepanematus käitamise ajal võib põhjustada raskeid vigastusi.

Ärge avage pumba tehasesst tarnitud seisundist kaugemale (ainsad erandid: filter ja tugijalg).

Kui on pumbatud saastunud vett, siis saab tugijala ja filtri vabastada vaid suurt jõudu rakendades ning õhutusklapp võib olla kinni jäänud.

→ Vabastage õhutusklapp vajaduse korral suruõhu või traadi abil.

2. MONTAAŽ



OHT! Kehavigastuste oht!

Vigastuste oht, juhul kui toode kogemata käivitub.

→ Enne, kui toodet monteerima hakkate, võtke aku maha.

2. Lükake voolik ühendusnipli ② otsa ja kinnitage see nt **GARDENA voolikuklambri** abil, art. nr. 7192/7191.

Vooliku ühendamine (art. nr. 14600):

Vooliku saab ühendada pumbaühendusele ① ühendusnipli ② [19 mm (3/4")/25 mm (1") kaudu või GARDENA pistiksüsteemi [13 mm (1/2")/15 mm (5/8")/19 mm (3/4") kaudu.

Vooliku ühendamine ühendusnipli abil [joonis A1/A2/A3]:

25 mm (1") voolikuga töötab pump maksimaalse tootlikkusega.

25 mm (1") ja 19 mm (3/4") voolikule, mis ühendatakse ühendusnipli ② abil, tuleb kinnitada näiteks **GARDENA voolikuklamber**, art. nr. 7192/7191.

| Vooliku läbimõõ | 25 mm (1") | 19 mm (3/4") |
|---|---------------------------|---------------------------|
| GARDENA voolikuklamber [joonis A1] | art. nr. 7192 [joonis A2] | art. nr. 7191 [joonis A3] |

| Voolikuühendus | Eemaldada nippel ③ juures | Niplit mitte eemaldada |
|----------------|---------------------------|------------------------|
|----------------|---------------------------|------------------------|

- Keerake ühendusnippel ② koos tihendiga ④ pumbaühenduse ① otsa (25 mm (1") voolikute puhul lahutage ühendusnippel ② eelnevalt punkti ③ juurest).

Vooliku ühendamine GARDENA pistiksüsteemi abil [joonis A4]:

GARDENA pistiksüsteemiga saab ühendada 19 mm (3/4")/15 mm (5/8") ja 13 mm (1/2") voolikut.

| Vooliku läbimõõt | Pumba liitmik |
|---------------------|---|
| 13 mm (1/2") | GARDENA Pumbaliitmiku art. nr. 1750 komplekt |
| 15 mm (5/8") | GARDENA Pumbaliitmiku art. nr. 1750 komplekt |
| 19 mm (3/4") | GARDENA Pumbaliitmiku art. nr. 1752 komplekt |

→ Ühendage voolik vastava GARDENA pistiksüsteemi kaudu.

Teleskooportu ühendamine (art. nr. 14602) [joonis A5]:

Aiavooliku ühendamise korral soovitakse kasutada **GARDENA voolikuliitmikku**:

- Art. nr. 18215 13 mm (1/2") ja 15 mm (5/8") või
- Art. nr. 18216 19 mm (3/4"). 19 mm (3/4") voolikud on kõige suurema väljalaskega.

Teleskooportu seadistamisvahemik on 57 – 77 cm. Teleskooportu saab **GARDENA pikendustoru (art. nr. 1420)** abil mitu korda 21 cm haaval pikendada.

1. Keerake teleskoopтору ③ pumbaühenduse ① otsa. Jälgige seejuures, et lametihend ④ istuks teleskoop-
toru ③ ühenduskeermes ⑤.
2. Keerake lahti teleskoopтору ③ kinnitusvõru ⑥.
3. Seadistage teleskoopтору ③ soovitud kõrgusele.
4. Keerake kinnitusvõru ⑥ uuesti kinni.

Teleskoopтору ③ on varustatud **GARDENA sulgur-
lapiga** ⑦. Sulgurklappi ⑦ saab rakendada ka pumba
võimsuse peenreguleerimiseks.

3. KÄSITSEMINE



OHT! Kehavigastuste oht!

Vigastuste oht, juhul kui toode kogemata
käivutub.

→ Enne, kui toodet seadistama või transportima
hakkate, võtke aku maha.

Aku laadimiseks [joonis O1/O2/O3]:



TÄHELEPANU!

→ Järgige võrgupinget! Vooluallika pinge peab laadija
tüübisildil olevate andmetega kokku langema.

**GARDENA akuga pumpade (art. nr. 14600-20/-61 ja
14602-20/-61) puhul kuulub igäihe tarnekomplekti
üks aku ja üks laadija.**

Tänu intelligentsele laadimisprotsessile tuvastatakse aku
laetuse aste automaatselt ning seda laetakse sõltuvalt aku
temperatuurist ja pingest vastavalt laadimise optimaalse
voolutugevusega.

Seeläbi säästate akut ja see jääb laadijas säilitamise puhul
alati täielikult laetuks.

1. Avage kaas ⑧.
2. Vajutage lukustuse vabastusnuppu ① ja võtke aku ②
akukonteinerist ③ välja.
3. Ühendage akulaadija ④ võrgu pistikupesasse.
4. Lükake akulaadija ④ aku ② otsa.

**Akut laetakse, kui laadijal olev aku laadimise märgu-
tuli ⑤ vilgub roheliselt.**

**Aku on täielikult laetud, kui laadijal olev aku laadimi-
se märgutuli ⑤ põleb pidevalt roheliselt**
(Laadimiskestuse, vt 7. TEHNILISED ANDMED).

5. Kontrollige laadimise ajal regulaarsete ajavahemike
tagant laadimisolekut.
6. Kui aku ② on täielikult laetud, siis võite aku ② laadija ④
küljest lahti ühendada.

Märgutulede elementide tähendus:

Laadijal olev märgutuli [joonis O3]:

**Aku laadimise
märgutule ⑤
vilkvu tuli**

Laadimisprotsessi signaaliseeritakse aku laadimi-
se märgutule ⑤ vilkumise teel.

Juhis: laadimisprotsess on võimalik ainult siis,
kui aku temperatuur jääb laadimistemperatuuri
lubatud vahemikku, vt 7. TEHNILISED ANDMED.



**Aku laadimise
märgutule ⑤
püsivalt põlev
tuli**



Aku laadimise märgutule ⑤ püsivalt põlev tuli
signaaliseerib, et aku on täielikult laetud või et
aku temperatuur jääb laadimistemperatuuri
lubatud vahemikust väljapoole ning seepärast ei
saa seda laadida. Niipea kui on jõutud lubatud
temperatuurivahemikku, hakatakse akut laadi-
ma.

Kui akut pole sisse pistetud, siis signaaliseerib
aku laadimise
märgutule ⑤ püsivalt põlev tuli, et võrgupistik
on pistikupesasse ühendatud ja et laadija on käi-
tamisvalmis.

**Tootel olev aku laetuse taseme märgutuli
[joonis O1/O4]:**

**Pärast toote käivitamist näidatakse aku laetuse
taseme märgutuld [①, ② ja ③].**

| Aku laetuse tase | Aku laetuse taseme märgutuli |
|----------------------|---------------------------------|
| 67 – 100 % on laetud | ①, ② ja ③ põlevad roheliselt |
| 34 – 66 % on laetud | ① ja ② põlevad roheliselt |
| 11 – 33 % on laetud | ① põleb roheliselt |
| 0 – 10 % on laetud | ① vilgub roheliselt |

Kui LED ① vilgub roheliselt, siis peab akut laadima.

Kui tõrke LED ④ põleb või vilgub,
vt 6. TÕRGETE KÕRVALDAMINE.

Juhtväli [joonis O4]:

Sisse/Välja nupp:

→ Vajutage juhtväljal asuvat Sisse/Välja nuppu ⑤.
Pump käivutub eelnevalt valitud võimsusastmega.

**Pärast pumba sisselülitamist näidatakse roheliste LED
tuledega aku laetuse taseme märgutuld [①, ②, ③].**

**④ Võimsuse astmed (voolunupp – Flow)
taimerifunktsioon:**

Pumbal on 3 võimsusastet, mida saab voolunupu (Flow)
abil üksteise järel välja tellida. Selleks peab voolunuppu
(Flow) iga kord korra (ca 0,5 sekundiks) vajutama.

Vastavalt võimsusastmele vilguvad LED tuled [①, ②, ③]
5 sekundiks siniselt.

Kui voolunuppu (Flow) vajutatakse 3 sekundiks, siis tellitak-
se välja taimerifunktsioon.

Võimsusastmed:

Režiim 1 (1) süttib siniselt]:

Pumba võimsus: maks 1100 l/h – maks 0,4 bar

Aku tööaeg: ca 70 minutit (2,5 Ah aku puhul).

Ideaalne vee eemaldamiseks lühikeste voolikutega, äratõmbeks kilede pealt, kastekannude täitmiseks või tundlike taimede kastmiseks.

Režiim 2 (1) ja (2) süttivad siniselt]:

Pumba võimsus: maks 1700 l/h – maks 1,3 bar

Aku tööaeg: ca 35 minutit (2,5 Ah aku puhul).

Ideaalne vee eemaldamiseks pikemate voolikutega, kastmiseks kastmissöelaga.

Režiim 3 (1), (2) ja (3) süttivad siniselt]:

Pumba võimsus: maks 2000 l/h – maks 2,0 bar

Aku tööaeg: ca 18 minutit (2,5 Ah aku puhul).

Ideaalne vee eemaldamiseks kõrguste vahede puhul või pikkade voolikutega, kastmiseks söela või vihmutiga, aiavihmuti puhastuseks või toiteks.

- Vajutage juhtväljal olevat voolunuppu (Flow) (m).
Aktuaalne võimsusaste kuvatakse 5 sekundiks.
- Vajutage juhtväljal olevat voolunuppu (Flow) (m) niimitu korda, kuni kuvatakse soovitud võimsusaste.

Sõltuvalt ümbruskonna tingimustest (nt otsesest päikese-kiirgusest) võib pump aktiveerida ülekuumenemiskaitse. Siis võib enne uuesti kasutuselevõttu olla vajalik lühike mahajahutamisfaas.

Taimeri funktsioon:

Taimeri funktsiooni abil saab pumba 5, 10 või 15 minuti pärast automaatselt välja lülitada.

Näidud taimeri aja valiku puhul:

(1) vilgub vaheldumisi roheliselt ja siniselt Taimer on 5 minuti peal

(1) ja (2) vilguvad vaheldumisi roheliselt ja siniselt Taimer on 10 minuti peal

(1), (2) ja (3) vilguvad vaheldumisi roheliselt ja siniselt Taimer on 15 minuti peal

- Hoidke voolunuppu (Flow) (m) 3 sekundiks alla vajutatuna.
LED tuli (1) vilgub vaheldumisi roheliselt ja siniselt.
- Vajutage juhtväljal olevat voolunuppu (Flow) (m) niimitu korda, kuni kuvatakse soovitud taimeri aeg.
Kui 5 sekundi jooksul ühtki nuppu ei vajutata, siis käivitub taimeri funktsioon. Pump töötab vastavalt valitud taimeri ajale ja lülitub seejärel automaatselt välja.

Näidud pärast taimeri funktsiooni käivitamist:

| Taimeri aeg 15 min | Taimeri aeg 10 min | Taimeri aeg 5 min | Taimeri näit siniste LED tuledega |
|-----------------------|-----------------------|----------------------|---|
| Ca. 15 – 10 min | Ca. 10 – 7 min | Ca. 5 – 3 min | (1), (2) ja (3) kustuvad üksteise järel |
| Ca. 10 – 5 min | Ca. 7 – 3 min | Ca. 3 – 1 min | (1) ja (2) kustu- vad üksteise järel |
| Ca. 5 – 0 min | Ca. 3 – 0 min | Ca. 1 – 0 min | (1) kustub |

Viimased 5 sekundit vilgub LED (1) kiiresti.

Pärast taimeri funktsiooni käivitamist näidatakse kõigepealt siniste LED tuledega 5 korda taimeri aega ja seejärel roheliste LED tuledega 1 kord üheks sekundiks aku laetuse taset.

Juhised:

Taimeri funktsiooni saab igal ajal **sisse/välja nuppu** vajutades katkestada.

Kui taimeri funktsiooni ajal aku tühjaks saab, siis lülitub pump enneaegselt välja.

Rakendused:



TÄHELEPANU! Aku purunemise oht!

Akuplokk puruneb, kui see vette sukeldatakse.

→ Ärge sukeldage akuplokki vette.

Jälgige minimaalset veetaset
(vt 7. TEHNILISED ANDMED).

Kasutamine madalates anumates [joonis O5]:

Art. nr. 14600: Pump on varustatud voolikumuhviga, mis võimaldab suuri läbivoolukiirusi.

Art. nr. 14602: Kui vihmaveepaagi pump asetatakse lame-dapõhjalistesse mahutitesse (nt suplusbasseini), saab teleskoopitoru eemaldada ja asendada **33,3 mm (G1) GARDENA Kraaniliitmikuga art. nr. 18202.**

- Asetage akuplokk (2) vee eest kaitstud kohta.
- Asetage pump mahutisse.
- Käivitage pump.

Äratõmme lamedalt pinnalt [joonis O6]:

Tavarežiimil (koos tugijalaga (9)) saavutatakse ca 25 mm jääkvee tase. Äratõmbel lamedalt pinnalt (ilma tugijalata (9)) saavutatakse ca 5 mm jääkvee tase.

- Pöörake tugijalga (9) kellaosuti vastassuunas ja tõmmake tugijalg (9) välja (bajonettsulgur).
- Veenduge, et filter (10) oleks korrektselt sisse pandud.
- Tugijala uuesti monteerimise kohta, vaata 4. HOOLDUS.

Pumpa ei tohi ilma filtrita (10) käitada.

Vee väljapumpamine mahutitest [joonis O7]:

Art. nr. 14602: Teleskoopitoru (3) peaks olema seadistatud nii pikaks, et pump ei puutuks vastu mahuti põhja. Nii ei satu mahutis olev saast pumba sisse.

Pump peaks rippuma ca 10 cm mahuti põhjast kõrgemal, selleks et ülemäärast mustumist takistada.

- Avage akukonteineril (1) olev kaarklamber.
- Riputage akuplokk (2) väljapoole, konteineri küljele või paigutage see sobivasse, üleujutuskindlasse kohta.
- Art. nr. 14600 puhul:** riputage pump mahutisse köie abil (ärge riputage kaabli külge).
Art. nr. 14602 puhul: riputage pump mahutisse teleskoopitoru (3) abil.

4. Käivitage pump.

Pumba käivitamine [joonis O1/O4]:

Käivitamine:

1. Avage kaas ⑧.
2. Pange aku ⑥ akukonteinerisse ①, kuni see kuuldavalt fikseerub.
3. Sulgege kaas ⑧, kuni see tuntuvalt fikseerub.
Tagage, et akukonteineri kaas ⑧ oleks täielikult suletud.
4. Vajutage juhtväljal ① asuvat **Sisse/Välja nuppu** ⑤.
Pump käivitub ja näidatakse aku laetuse taseme märgutuld.

JUHISED:

Vastavalt vooliku pikkusele ja paigaldise liigile võib natuke aega võtta, enne kui pump vett pumpama hakkab.

Kui pump pärast mitmekordseid sissetõmbekatseid vett ei pumpa, siis on voolikus tõenäoliselt õhku.

→ Käivitage pump korraks vees ilma voolikuta.

Peatamine:

1. Vajutage juhtväljal ① asuvat **Sisse/Välja nuppu** ⑤.
Pump peatub.
2. Vajutage lukustuse vabastusnuppu ① ja võtke aku ⑥ akukonteinerist ① välja.

4. HOOLDUS



OHT! Kehavigastuste oht!

Vigastuste oht, juhul kui toode kogemata käivitub.

→ Enne, kui toodet hooldama hakkate, võtke aku maha.

Pumba puhastamine:



OHT! Kehavigastuste oht!

Vigastuste oht ja toote kahjustuste risk.

→ Ärge puhastage toodet veejoaga (iseäranis kõrgsurve veejoaga).

→ Ärge puhastage kemikaalidega, kaasa arvatud bensiini ega lahustitega. Mõned neist võivad hävitada olulisi plastosi.

→ Puhastage pumba niiske lapiga.

Filtri puhastamine [joonis M1/M2/M3]:

Et tagada püsivat, probleemideta käitamist, tuleks filtrit ⑩ puhastada regulaarsete ajavahemike tagant.

Pärast määratud vee pumpamist peab filtri otsekohe puhastama.

1. Pöörake tugijalg ⑨ kellaosuti vastassuunas ja tõmmake tugijalg ⑨ välja (bajonettsulgur).
2. Pöörake filtrit ⑩ kellaosuti suunas ja tõmmake filter ⑩ välja (bajonettsulgur).
3. Puhastage filter ⑩ ja tugijalg ⑨ voolava vee all.
4. Suruge filter ⑩ pumba sisse nii, et kriipsud ①/② oleksid teineteise vastas.
5. Pöörake filtrit ⑩ kellaosuti vastassuunas (bajonettsulgur).
6. Suruge tugijalg ⑨ pumba otsa nii, et kriipsud ①/③ oleksid teineteise vastas.
7. Pöörake tugijalg ⑨ kellaosuti suunas (bajonettsulgur).

Pumpa ei tohi ilma filtrita ⑩ käitada.

Aku ja akulaadija puhastamine:

Enne, kui ühendate akulaadija, tagage, et aku ja akulaadija pealispind ning kontaktid oleksid alati puhtad ja kuivad.

Ärge kasutage voolavat vett.

→ **Akulaadija:** Puhastage kontaktid ja plastosad pehme, kuiva lapiga.

→ **Aku:** Puhastage aku õhutuspilud ning ühendused aeg-ajalt pehme, puhta ja kuiva pintsi abil.

5. HOIULEPANEK

Kasutuselt kõrvaldamine [joonis S1]:

Toodet peab säilitama lastele ligipääsmatuna.

1. Võtke aku maha.
2. Laadige akut.
3. Pöörake pump pea peale, et jääkvesi saaks välja voolata.
4. Puhastage pump, akukonteiner, aku ja akulaadija (vaata 4. HOOLDUS).
5. Ruumi säästvaks säilitamiseks pöörake kaarklamber ⑩ sisse ja lükake akukonteiner ülevalt pumbal olevasse selleks ettenähtud hoidikusse.
6. Pange pump, aku ning akulaadija hoiule kuiva, suletud ja pakasekindlasse kohta.

Toote kasutuselt kõrvaldamine:

(vastavalt direktiivile 2012/19/EL / S.I. 2013 nr 3113)



Toodet ei tohi kasutuselt kõrvaldada koos tavaliste olmejäätmetega. Selle peab kasutuselt kõrvaldama vastavalt kehtivatele kohalikele keskkonnakaitse eeskirjadele.

TÄHELEPANU!

→ Kõrvaldage toode kasutuselt oma kohaliku taaskasutuse kogumisjaama kaudu või selle abil.

Aku kasutuselt kõrvaldamine:



GARDENA aku sisaldab liitium-ioon elemente, mille kasutuselt kõrvaldamine nende kasutusaja lõpul peab toimuma tavalistest olmejäätmetest eraldi.

TÄHELEPANU!

→ Kõrvaldage akud kasutuselt oma kohaliku taaskasutuse kogumisjaama kaudu või selle abil.

1. Laadige liitium-ioon elemendid täielikult tühjaks (pöörduge GARDENA teenindusse).
2. Kindlustage liitium-ioon elementide kontaktid lühise vastu.
3. Kõrvaldage liitium-ioon elemendid kasutuselt nõuete kohaselt.

6. TÕRGETE KÕRVALDAMINE





OHT! Kehavigastuste oht!

Vigastuste oht, juhul kui toode kogemata käivitub.

→ Enne, kui toote tõrkeid kõrvaldama hakkate, võtke aku maha.

| Probleem | Võimalik põhjus | Kõrvaldamine |
|---|---|---|
| Pump töötab, aga ei pumpa | Õhk ei saa välja, kuna survevoolik on kinni. (Survevoolik võib olla ka kokku murtud). | → Avage survevoolik (nt sulgurklapp, jaotusseadmed). |
| | Iminapaga jala all on õhku. | → Oodake maksimaalselt ca 60 sekundit, kuni pump on õhutamise ise läbi viinud; vajaduse korral lülitage mitu korda välja/sisse. Kui see ei aita, siis käivitage pump korraks vees ilma voolikuta. |
| | Tugijalg/filter on ummistunud. | → Puhastage tugijalg/filter. |
| | Veetase on sisselülitamisel minimaalsest veetasemest madalam. | → Sukeldage pump sügavamale sisse. |
| Pump töötab, aga jõudlus langeb järsult | Tugijalg/filter on ummistunud. | → Puhastage tugijalg/filter. |
| Pump ei käivitu või seiskub. LED (L) vilgub roheliselt [joonis O4] | Aku on tühi. | → Laadige akut. |
| Pump ei käivitu või seiskub. Tõrke LED (M) põleb punaselt [joonis O4] | Aku temperatuur jääb lubatud vahemikust väljapoole. | → Oodake, kuni aku temperatuur jääb uuesti vahemikku 0 °C ... +45 °C. |
| | Kuivkäigu kaitse on reageerinud. | → Sukeldage pump sügavamale sisse. |
| | Juhtvälja ületemperatuur. | → Laske juhtväljal maha jahtuda (nt võtke päikese käest ära). |
| | Voolikus on õhku. | → Käivitage pump korraks vees ilma voolikuta. |
| | Akuse on vett sisse tunginud. | → Laske akul kaitstud kohas kuivada. |
| | Akukonteineris olevate aku kontaktide vahel on veetilku või niiskust. | → Eemaldage veetilgad/niiskust kuiva lapi abil. |
| | Mootor on blokeeritud. | → Pöörduge GARDENA teeninduse poole. |
| Pump ei käivitu või seiskub. Tõrke LED (M) vilgub punaselt [joonis O4] | Toode on defektn. | → Pöörduge GARDENA teeninduse poole. |

| Probleem | Võimalik põhjus | Kõrvaldamine |
|--|--|--|
| Pump ei käivitu või seiskub. Tõrke LED  ei põle [joonis O4] | Aku ei ole täielikult akusahtlisse asetatud. | → Asetage aku täielikult akusahtlisse, kuni see kuuldavalt fikseerub. |
| | Aku on defektne. | → Asendage aku. |
| | Toode on defektne. | → Pöörduge GARDENA teeninduse poole. |
| Laadimisprotsess ei ole võimalik. Aku laadimise märgutuli  põleb püsivalt [joonis O3] | Aku ei ole (õigesti) otsa pandud. | → Pange aku korrektselt laadija otsa. |
| | Aku kontaktid on mustunud. | → Puhastage aku kontaktid (nt akut mitu korda otsa pistes ja lahti ühendades. Vajaduse korral asendage aku). |
| | Aku temperatuur jääb laadimistemperatuuri lubatud vahemikust väljapoole. | → Oodake, kuni aku temperatuur jääb uuesti vahemikku 0 °C ... +45 °C. |
| Aku laadimise märgutuli  ei põle [joonis O3] | Aku on defektne. | → Asendage aku. |
| | Laadija võrgupistik ei ole (õigesti) sisse pistetud. | → Pistke võrgupistik (täielikult) pistikusse. |
| | Pistikupesa, võrgukaabel või laadija on defektne. | → Kontrollige võrgupinget. Laske vajaduse korral laadijat volitatud lepingulise edasimüüja või GARDENA teeninduse poolt kontrollida. |



JUHIS: Palun pöörduge muude rikete korral oma GARDENA teeninduskeskusesse. Parandusi tohivad teha ainult GARDENA teeninduskeskused ning GARDENA poolt volitatud spetsialiseerunud jaemüüjad.

KEES VAN DER SPEK
TUIN EN PARKMACHINES • TER AAR

7. TEHNILISED ANDMED

| <i>Akuga pump</i> | Ühik | Väärtus (art. nr. 14600) | Väärtus (art. nr. 14602) |
|--|-----------------------------|---|--------------------------|
| Max jõudlus | l/h | 2000 | 2000 |
| Max rõhk | bar | 2,0 | 2,0 |
| Max pumpamiskõrgus | m | 20 | 20 |
| Max uputussügavus | m | 1,8 | 1,8 |
| Max vee temperatuur | °C | 35 | 35 |
| Minimaalne veetase käitamisel koos tugijalaga/ilma tugijalata (ca) | mm | 50 / 25 | 50 / 25 |
| Jääkvee tase koos tugijalaga/ilma tugijalata (ca) | mm | 25 / 5 | 25 / 5 |
| Kaal (ilma akuta) | kg | 1,8 | 2,2 |
| Süsteemi aku | | | |
| Ühik | Väärtus (PBA 18V 2,5Ah W-B) | | |
| Aku ping | V (DC) | 18 | |
| Aku mahtuvus | Ah | 2,5 | |
| Elementide arv (Li-ioon) | | 5 | |
| Sobivad POWER FOR ALL süsteemi akulaadijad | | AL 1810 CV / AL 1815 CV / AL 18V-20 / AL 1830 CV / AL 1880 CV / AL 18V-44 | |

| Akulaadija | Ühik | Väärtus (AL 1810 CV) | Väärtus (AL 18V-20) |
|---|--------|----------------------|---------------------|
| Võrgupinge | V (AC) | 220 – 240 | 220 – 240 |
| Võrgusagedus | Hz | 50 – 60 | 50 – 60 |
| Nimivõimsus | W | 26 | 50 |
| Aku laadimispinge | V (DC) | 18 | 18 |
| Maksimaalne aku laadimise voolutugevus | mA | 1000 | 2000 |
| Aku laadimisaeg (ca) | | | |
| PBA 18V 2,0Ah W-B | min. | 124 | 64 |
| PBA 18V 2,5Ah W-B | min. | 154 | 79 |
| PBA 18V 4,0Ah W-C | min. | 244 | 124 |
| Aku lubatud temperatuur laadimise ajal | °C | 0 – 45 | 0 – 45 |
| Kaal | g | 170 | 210 |
| Kaitseklass | | □ / II | □ / II |
| Sobivad POWER FOR ALL süsteemi akud | | PBA 18V | PBA 18V |

8. LISATARVIKUD/VARUOSAD

| | | |
|--|---|----------------|
| GARDENA Süsteemi aku PBA 18V/45 P4A PBA 18V/72 P4A | Aku täiendava tööaja tarbeks või vahetuseks. | art. nr. 14903 |
| | | art. nr. 14905 |
| GARDENA Aku kiirilaadija AL 1830 CV P4A | POWER FOR ALL süsteemi akude PBA 18V..W-.. kiireks laadimiseks. | art. nr. 14901 |
| GARDENA Pikendustoru | Teleskooptoru pikenduseks. | art. nr. 1420 |

9. TEENINDUS

Meie teenuse praeguse kontaktteabe leiate tagaküljelt ja veebist:

- Eesti: <https://www.gardena.com/ee/tugj/nouanded/kontakt/>

GARDENA Akumulatorinis panardinamas siurblys 2000/2 Clear 18V P4A/ Akumulatorinis lietaus vandens talpyklų siurblys 2000/2 18V P4A

| | |
|-----------------------------|-----|
| 1. SAUGOS NURODYMAI | 256 |
| 2. SURINKIMAS | 258 |
| 3. NAUDOJIMAS | 259 |
| 4. TECHNINĖ PRIEŽIŪRA | 261 |
| 5. LAIKYMAS | 261 |
| 6. GEDIMŲ ŠALINIMAS | 262 |
| 7. TECHNINIAI DUOMENYS | 263 |
| 8. PRIEDAI/ATSARGINĖS DALYS | 264 |
| 9. SERVISAS | 264 |

Instrukcijos originalo vertimas.



Šiuo gaminiu gali naudotis vyresni nei 8 metų vaikai bei asmenys, turintys fizinių, sensorinių ar protinių sutrikimų, arba neturintys patirties ir žinių, jei jie dirba prižiūrėti arba išmokomi dirbti saugiai ir atpažįsta galimus pavojus. Vaikai negali su gaminiu žaisti. Draudžiama vaikams atlikti valymo ir naudotojo atlieka-

mus techninės priežiūros darbus, jei jie yra neprižiūrėti. Šį gaminį rekomenduojame naudoti jaunimui tikrai nuo 16 metų.

Naudojimas pagal paskirtį:

GARDENA Akumulatorinis siurblys skirtas imti vandenį iš talpyklų, pvz., pripučiamų baseinų, iš lietaus vandens statinių, pvz., GARDENA lietaus vandens rezervuarų arba laistyti purkštuvu ar mažu purkštuku.

Siurblys galima visiškai apsemti (užsandarintas, nepraleidžia vandens) ir panardinti į vandenį (maksimalus panardinimo gylis, žr. 7. skyriuje TECHNINIAI DUOMENYS).

Akumulatoriaus bloko (akumulatoriaus ir akumulatoriaus talpyklos) panardinti negalima.

Šio gaminių negalima eksploatuoti nepertraukiamu režimu.



PAVOJUS!

Draudžiama siurbti sūrų, nešvarų vandenį, esdiančias, lengvai užsiliepsnojančias arba sprogias medžiagas (pvz., benzina, kt. naftos produktus, nitroskiediklius), alyvą, skystą kurą ir maisto produktus.

1. SAUGOS NURODYMAI

SVARBU!

Prašom atidžiai perskaityti eksploatavimo instrukciją ir ją išsaugoti, kad galėtumėte dar kartą perskaityti.

Simboliai ant gaminio:



Perskaitykite eksploatavimo instrukciją.



Nepanardinkite akumulatoriaus bloko į vandenį.



Prieš valymą arba techninę priežiūrą nuimti akumulatorių.



Krovikliui:
Iškart ištraukti kištuką iš tinklo, jei laidas sugadintas arba perpjautas.

Bendrieji saugos nurodymai

Kroviklio elektros sauga



PAVOJUS! Elektros smūgis!
Pavojus susižaloti dėl elektros smūgio.

→ Į gaminį srovė turi būti paduodama per FI jungiklį (RCD), kurio didžiausia nominali paleidimo srovė yra 30 mA.

Saugus eksploatavimas

Vandens temperatūra negali viršyti 35 °C.

Siurblio negalima naudoti, jei vandenyje yra asmenų.

Skystis gali būti užterštas ištekiančiais tepalais.

Apsauginis jungiklis

Sauso veikimo apsauga: jeigu nepumpuojamas vanduo (per mažą srovę), siurblys automatiškai išsijungia.

Kad būtų galima aptikti veikimą be vandens, 1 ir 2 lygiuose maždaug kas 60 sekundžių apytiksliai 1 sekundei pastebimai padidinama galia.

Jei po kelių įsiurbimo bandymų siurblys nepumpuoja vandens, vadinasi, žarnoje gali būti oro.

→ Įjunkite siurbly vandenį vieną kartą trumpam be žarnos.



Blokavimo apsauga: Jeigu variklis užblokuotas (per didelė srovė), siurblys išsijungia automatiškai.

→ Kreipkitės į GARDENA servisą.

Automatinis oro šalinimas: Šiame siurblyje yra įmontuotas oro šalinimo vožtuvas, kuris pašalina oro pūslę, kuri gali susidaryti siurblyje. Todėl dėl šios funkcijos virš specifikacijų lentelės gali iškėti nedidelis kiekis vandens.

Papildomi saugos nurodymai

Akumuliatorių ir akumuliatorių įkroviklių saugos įspėjimas

-  **Perskaitykite visus saugos įspėjimus ir instrukcijas.** Nesilaikydami įspėjimų ir instrukcijų galite sukelti gaisrą, patirti elektros smūgį ir (arba) rimtai susižeisti.
- **Šias instrukcijas laikykite saugioje vietoje.** Akumulatoriaus įkroviklį naudokite tik tuo atveju, jei esate susipažinę su visomis jo funkcijomis ir galite jį naudoti be apribojimų arba esate gavę atitinkamas instrukcijas.
- **Nenaudokite gaminio sprogioje aplinkoje.**
- **Naudojant, valant ir atliekant techninės priežiūros darbus, nepalikite vaikų be priežiūros.** Tokiu būdu užtikrinsite, kad vaikai nežaistų su akumulatoriaus įkrovikliu.
- **Įkraukite tik POWER FOR ALL sistemos PBA tipo 18 V, 1,5 Ah ar didesnės talpos (5 ar daugiau galvaninių elementų) ličio jonų akumulatorius.** Akumulatoriaus įtampa turi atitikti įkroviklio akumuliatorių įkrovimo įtampą. Nekraukite neįkraunamų akumuliatorių. Priešingu atveju gali kilti gaisras arba sprogdimas.
-  **Akumulatoriaus įkroviklį naudokite tik uždaroje patalpoje ir saugokite jį nuo drėgmės.** Dėl į akumulatoriaus įkroviklį patekusio vandens didėja elektros smūgio pavojus.
- **Rūpinkitės akumulatoriaus įkroviklio švara.** Nešvarumai kelia elektros smūgio pavojų.
- **Prieš naudodami, būtinai patikrinkite akumulatoriaus įkroviklį, kabelį ir kištuką.** Pastebėję kokį nors pažeidimą, nenaudokite akumulatoriaus įkroviklio. Neatidarykite akumulatoriaus įkroviklio patys; bet kokius remonto darbus gali atlikti tik kvalifikuotas personalas, naudodamas tik originalias atsargines dalis. Pažeisti akumuliatorių įkrovikliai, kabeliai ir kištukai padidina elektros smūgio pavojų.
- **Nenaudokite akumulatoriaus įkroviklio ant degių paviršių (pvz., popieriaus, tekstilės ir pan.) ar degioje aplinkoje.** Kadangi per įkrovimą akumulatoriaus įkroviklis įkaista, gali kilti gaisro pavojus.
- **Jei reikia pakeisti jungiamąjį laidą, siekiant išvengti su sauga susijusio pavojaus, tai turi atlikti GARDENA arba įgaliotasis techninės priežiūros centras, tvarkantis GARDENA įrankius.**
- **Šie saugos įspėjimai taikomi tik POWER FOR ALL sistemos 18 V ličio jonų akumulatoriams.**
- **Akumulatorius kraukite tik gamintojų rekomenduojamais akumuliatorių įkrovikliais.**

Vieno tipo akumulatoriui tinkamą įkroviklį naudojant kitokiam akumulatoriui įkrauti, gali kilti gaisro pavojus.

- **Jei akumulatorius yra pažeistas arba naudojamas netinkamai, iš jo gali sklisti garai.** Patyrus nepageidaujamą poveikį, pasirūpinkite, kad vieta būtų gerai vėdinama ir kreipkitės į gydytoją. Garai gali dirginti kvėpavimo takus.
- **Jei akumulatorius yra sugedęs, gali iškėti skysčio ir patekti ant šalia esančių objektų.** Patikrinkite paveiktas dalis. Jei reikia, nuvalykite juos arba pakeiskite.
- **Jei akumulatorius naudojamas netinkamai arba yra pažeistas, iš jo gali iškėti degus skystis.** Nelieskite šio skysčio. Ant odos netęcią patekusį skystį nuplaukite vandeniu. Jei skysčio pateko į akis, kreipkitės į gydytoją. Iš akumulatoriaus ištekęs skystis gali sudirginti arba nudeginti.
- **Naudokite tik POWER FOR ALL sistemos partnerių akumulatorius.** POWER FOR ALL ženklų pažymėti 18 V akumulatoriai suderinami su toliau nuodytais gaminiais: visais 18 V POWER FOR ALL sistemos partnerių gaminiais.
- **Vadovaukitės akumulatoriaus naudojimo instrukcijoje pateiktomis rekomendacijomis.** Tai vienintelis būdas saugiai eksploatuoti akumulatorių ir gaminių bei apsaugoti akumuliatorių nuo pavojingos perkrovos.
- **Akumulatorius įkraukite tik gamintojų arba POWER FOR ALL sistemos partnerių rekomenduojamais įkrovikliais.** Tam tikro tipo akumulatoriui skirtas įkroviklis kelia gaisro pavojų, jei yra naudojamas su kitais akumulatoriais (akumulatoriaus tipas: PBA 18V ir t. t./Suderinami akumuliatorių įkrovikliai: AL 18 ir t. t.).
- **Naujas akumulatorius yra iš dalies įkrautas.** Kad akumulatoriaus talpa būtų maksimali, visiškai įkraukite akumuliatorių įkrovikliu prieš naudodami jį pirmąjį kartą.
- **Akumuliatorių laikykite vaikams neprieinamoje vietoje.**
- **Neatidarykite akumulatoriaus.** Kyla trumpojo jungimo pavojus.
- **Nesukelkite akumulatoriaus trumpojo jungimo.** Nenaudojamą akumuliatorių laikykite toliau nuo sąvaržėlių, monetų, raktų, vinių, varžtų ir kitų smulkių metalinių daiktų, galinčių sukurti jungtį tarp gnybtų. Trumpai sujungus akumulatoriaus gnybtus gali kilti gaisras arba galite nudegti.
- **Po naudojimo akumulatoriaus kontaktai gali būti karšti.** Išimdami akumuliatorių saugokitės karštų kontaktų.
- **Akumuliatorių galima pažeisti aštriais daiktais, pavyzdžiui, vinimi ar atsuktuvu, arba paveikiant jėga.** Gali įvykti vidinis trumpasis jungimas, dėl kurio akumulatorius gali užsilpsnoti, skleisti dūmus, sprogti ar perkaisi.
- **Jokiu būdu neatlikite pažeistų akumuliatorių techninės priežiūros.** Visus akumuliatorių techninės priežiūros darbus turi atlikti gamintojas arba įgalioti techninės priežiūros centrai.

-  **Saugokite akumuliatorių nuo šilumos, pvz., nuo ilgalaikio buvimo saulėkaitoje, ugnies, nešvarumų, vandens ir drėgmės. Akumulatorius gali sprogti arba įvykti trumpasis jungimas.**
- **Akumuliatorių naudokite ir laikykite aplinkoje, kurioje vyrauja –20 – +50 °C temperatūra.**
Nepalikite akumulatoriaus automobilyje, pavyzdžiui, vasarą. <0 °C temperatūroje, atsižvelgiant į prietaisą, efektyvumas gali suprastėti.
- **Akumuliatorių įkraukite aplinkoje, kurios temperatūra yra nuo 0 °C iki +35 °C.** Krovimas aplinkoje, kurios temperatūra neatitinka nurodyto intervalo, gali pažeisti akumuliatorių ir didina gaisro pavojų.
- **Po naudojimo, prieš įkraudami arba padėdami į vietą, leiskite akumuliatoriui bent 30 minučių atvėsti.**

Elektros sauga



PAVOJUS! Širdies sustojimas!

Eksplotavimo metu šis gaminys sukuria elektromagnetinį lauką. Tam tikromis sąlygomis šis laukas gali aktyviai ar pasyviai paveikti medicininių implantų veikimą. Kad būtų išvengta pavojaus situacijų, kurios gali sukelti sunkius ar mirtinus sužalojimus, asmenys su mediciniais implantais prieš šio gaminio naudojimą turi pasikonsultuoti su savo gydytoju arba implantų gamintoju.

Reguliariai tikrinkite maitinimo laidą.

Prieš naudojimą visuomet apžiūrėkite siurblių.

Nenaudokite sugadinto siurblio. Sugadintą siurblį būtinai turi patikrinti GARDENA servisas.

Apsaugokite akumulatoriaus kontaktus nuo drėgmės.

Asmeninė sauga



PAVOJUS! Uždusimo pavojus!

Mažomis dalimis galima greitai užspringti. Dėl plastikinio maišelio žaziems vaikams kyla uždusimo pavojus. Todėl surinkimo metu maži vaikai turi būti kuo toliau nuo jūsų.

Panardinkite siurblį į vandenį už virvės žiedė. Taip pat siurblį ir ištraukite.

Gaminys 14602: Siurblį panardinti/ištraukti galima dar ir už teleskopinio vamzdžio.

Laikykitės mažiausio vandens lygio pagal skyrių „Techniniai duomenys“.

Nepalikite įjungto siurblio ilgiau nei 10 minučių, kai slėgio linija uždaryta (pvz., uždarytas reguliavimo vožtuvas).

Gaminio nenaudokite, jei esate pavargę, sergate arba esate apsvaigę nuo alkoholio, narkotikų ar vaistų. Viena neatidumo akimirka darbo metu, ir jūs galite sunkiai susižaloti.

Neatidarykite siurblio daugiau, nei yra pristatytos būklės (vienintelė išimtis: filtras ir atraminė koja).

Jei buvo siurbiamas purvinas vanduo, atraminį pagrindą ir filtrą galima atsukti tik su didele jėga, o oro šalinimo vožtuvas gali būti užsikirtęs.

→ Prireikus, atlaisvinkite oro šalinimo vožtuvą suspaustu oru arba viela.

2. SURINKIMAS



PAVOJUS! Kūno sužalojimai!

Jei gaminys įsijungia atsitiktinai, kyla sužalojimo pavojus.

→ Prieš montuodami gaminį, išimkite akumuliatorių.

Žarnos prijungimas (gaminys 14600):

Žarną galima prijungti prie siurblio jungties ① jungiamąją įmovą ② [19 mm (3/4")/25 mm (1")] arba GARDENA jungčių sistema [13 mm (1/2")/15 mm (5/8")/19 mm (3/4")].

Prijungti žarną naudojant jungiamąją įmovą [pav. A1/A2/A3]:

Naudojant 25 mm (1") žarną siurblys veikia maksimaliu našumu.

25 mm (1") ir 19 mm (3/4") žarnos, prijungtos naudojant jungiamąją įmovą ②, turi būti tvirtinamos pvz.,

GARDENA žarnos spaustuviu, gaminys 7192/7191.

| Žarnos skersmuo | 25 mm (1") | 19 mm (3/4") |
|-------------------------------------|------------------------|------------------------|
| GARDENA Žarnos spaustuvas [pav. A1] | gaminys 7192 [pav. A2] | gaminys 7191 [pav. A3] |

| Žarnos sujungimas | Įmovą atskirti ties ② | Įmovos neatskirti |
|-------------------|-----------------------|-------------------|
| | | |

- Prie siurblio jungties ① prisukite jungiamąją įmovą ② su tarpine ④ (jei žarnos yra 25 mm (1"), prieš tai ties ④ atskirkite jungiamąją įmovą ②).
- Užmaukite žarną ant jungiamosios įmovos ② ir pritvirtinkite, pvz., **GARDENA žarnos spaustuviu, gaminys 7192/7191.**

Prijungti žarną naudojant GARDENA jungčių sistemą [pav. A4]:

Naudojant GARDENA jungčių sistemą galima prijungti 19 mm (3/4")/15 mm (5/8") ir 13 mm (1/2") žarnas.

| Žarnos skersmuo | Siurblio jungtis | |
|-----------------|-----------------------------------|--------------|
| 13 mm (1/2") | GARDENA Siurblio jungimo rinkinys | gaminys 1750 |
| 15 mm (5/8") | GARDENA Siurblio jungimo rinkinys | gaminys 1750 |
| 19 mm (3/4") | GARDENA Siurblio jungimo rinkinys | gaminys 1752 |

→ Prijunkite žarną atitinkama GARDENA jungčių sistema.

Teleskopinio vamzdžio prijungimas (gaminys 14602) [pav. A5]:

Jeigu norite prijungti sodo žarną, rekomenduojame naudoti **GARDENA žarnos jungtį**:

- Gaminys 18215, skirtas 13 mm (1/2") bei 15 mm (5/8") žarnai, ir
- Gaminys 18216, skirtas 19 mm (3/4") žarnai. Naudojant 19 mm (3/4") žarnas purškiamas kiekis didžiausias.

Teleskopinį vamzdį galima nustatyti nuo 57 iki 77 cm. Teleskopinį vamzdį galima pailginti 21 cm, naudojant

GARDENA ilginamąjį vamzdį, gaminys 1420.

1. Prisukite teleskopinį vamzdį ③ prie siurblio jungties ①. Tuo pačiu atkreipkite dėmesį, kad plokščia tarpinė ④ būtų teleskopinio vamzdžio ③ sujungimo srityje ⑤.
2. Nuimkite teleskopinio vamzdžio ③ užspaudimo įvorę ⑥.
3. Nustatykite norimą teleskopinio vamzdžio ③ ilgį.
4. Vėl priveržkite užspaudimo įvorę ⑥.

Teleskopiniame vamzdyje ③ yra įmontuotas **GARDENA uždarymo vožtuvas** ⑦. Uždarymo vožtuvą ⑦ taip pat galima naudoti tiksliam siurblio pajėgumui sureguliuoti.

3. NAUDOJIMAS



PAVOJUS! Kūno sužalojimai!

Jei gaminys įsijungia atsitiktinai, kyla sužalojimo pavojus.

→ Prieš nustatydami ar transportuodami gaminį, išimkite akumuliatorių.

Įkrauti akumuliatorių [pav. O1/O2/O3]:



DĖMESIO!

→ **Laikytis tinklo įtampos!** Elektros energijos šaltinio įtampa turi atitikti duomenis ant kroviklio techninių duomenų plokštelės.

Prie GARDENA akumuliatorių siurblių, gaminys 14600-20/-61 ir 14602-20/-61, pridedamas akumuliatorius ir kroviklis.

Dėl išmaniojo įkrovimo proceso akumuliatoriaus įkrovimo lygis automatiškai atpažįstamas ir priklausomai nuo akumuliatoriaus temperatūros ir įtampos įkraunamas optimalia įkrovimo srove.

Dėl to akumuliatorius yra tausojamas ir laikomas kroviklyje visada išlieka visiškai įkrautas.

1. Pakelkite dangtį ⑧.
2. Paspauskite fiksavimo mygtuką ⑨ ir išimkite akumuliatorių ⑩ iš akumuliatoriaus talpyklos ⑪.
3. Įkiškite akumuliatoriaus kroviklį ⑫ į tinklo lizdą.
4. Užstumkite akumuliatoriaus kroviklį ⑬ ant akumuliatoriaus ⑭.

Kai akumuliatoriaus įkrovimo indikatorius ⑬ ant kroviklio mirksi žaliai, akumuliatorius yra įkraunamas.

Kai akumuliatoriaus įkrovimo indikatorius ⑬ ant kroviklio šviečia žaliai be perstojo, akumuliatorius yra visiškai įkrautas (įkrovimo trukmė, žr. 7. TECHNINIAI DUOMENYS).

5. Įkrovimo metu reguliariai tikrinkite įkrovimo lygį.
6. Jei akumuliatorius ⑭ yra visiškai įkrautas, akumuliatorių ⑭ galite atskirti nuo kroviklio ⑬.

Indikacijos elementų reikšmė:

Indikacija ant kroviklio [pav. O3]:

Mirksintis akumuliatoriaus įkrovimo indikatorius ⑬



įkrovimo procesas rodomas akumuliatoriaus įkrovimo indikatorius ⑬ **mirksėjimu**.

Pastaba: įkrovimo procesas galimas tik tada, kai akumuliatoriaus temperatūra yra leistiname temperatūros intervale, žr. 7. TECHNINIAI DUOMENYS.

Be perstojo šviečiantis akumuliatoriaus įkrovimo indikatorius ⑬



Be perstojo šviečiantis akumuliatoriaus įkrovimo indikatorius ⑬ rodo, kad akumuliatorius yra visiškai įkrautas **arba** akumuliatoriaus temperatūra yra už leistino įkrovimo temperatūros intervalo ribų ir todėl negalima įkrauti. Pasiekus leistiną temperatūros intervalą, akumuliatorius yra iš karto įkraunamas.

Be įkišto akumuliatoriaus **be perstojo šviečiantis akumuliatoriaus įkrovimo indikatorius ⑬** rodo, kad kištukas yra įkištas į kištukinį lizdą ir kroviklis parengtas eksploatuoti.

Akumuliatoriaus įkrovimo lygio indikatorius ant gaminio [pav. O1/O4]:

Paleidus gaminį, rodomas akumuliatoriaus įkrovimo lygio indikatorius ⑬, ⑭ ir ⑮.

| Akumuliatoriaus įkrovimo lygis | Akumuliatoriaus įkrovimo lygio indikatorius |
|--------------------------------|---|
| 67 – 100 % įkrauta | ⑬, ⑭ ir ⑮ šviečia žaliai |
| 34 – 66 % įkrauta | ⑬ ir ⑭ šviečia žaliai |
| 11 – 33 % įkrauta | ⑬ šviečia žaliai |
| 0 – 10 % įkrauta | ⑬ mirksi žaliai |

Jei šviesos diodas ⑬ mirksi žaliai, reikia įkrauti akumuliatorių.

Jei šviečia arba mirksi klaidos šviesos diodas ⑭, žr. 6. GEDIMIŲ ŠALINIMAS.

Valdymo pultelis [pav. O4]:

Įjungimo/Išjungimo mygtukas ⑯:

→ Ant valdymo pultelio paspauskite Įjungimo/Išjungimo mygtuką ⑯.

Siurblys paleidžiamas prieš tai parinktu galios lygiu.

Įjungus siurblių, rodomas **akumuliatoriaus įkrovimo lygio indikatorius ⑬, ⑭, ⑮** su **žaliais šviesos diodais**.

Ⓜ Galios lygio (srauto mygtukas)/ laikmačio funkcija:

Siurblys turi 3 galios lygius, kuriuos galima paeiliui išskviesti **srauto mygtuku**. Tam reikia trumpai (apie 0,5 s) paspausti srauto mygtuką.

Priklausomai nuo pajėgumo lygio 5 sekundes **mėlyna spalva mirksi šviesos diodai** (Ⓛ, Ⓜ, Ⓝ).

Jei srauto mygtukas spaudžiamas 3 sekundes, išskviečiama laikmačio funkcija.

Pajėgumo lygiai:

1 režimas [Ⓛ šviečia mėlynai]:

siurblio pajėgumas – maks. 1100 l/h, maks. 0,4 bar

Akumulatoriaus veikimo trukmė: apie 70 minučių (su 2,5 Ah akumulatoriumi).

Puikiai tinka nususinti trumpomis žarnomis, plėvelėms nusiurbti, laistytuvams pripildyti arba jautriems augalams laistyti.

2 režimas [Ⓛ ir Ⓜ šviečia mėlynai]:

siurblio pajėgumas – maks. 1700 l/h, maks. 1,3 bar

Akumulatoriaus veikimo trukmė: apie 35 minučių (su 2,5 Ah akumulatoriumi).

Puikiai tinka nususinti ilgokomis žarnomis, laistyti laistymo purkštuvais.

3 režimas [Ⓛ, Ⓜ ir Ⓝ šviečia mėlynai]:

siurblio pajėgumas – maks. 2000 l/h, maks. 2,0 bar

Akumulatoriaus veikimo trukmė: apie 18 minučių (su 2,5 Ah akumulatoriumi).

Puikiai tinka nususinti, kai yra aukščių skirtumai, arba ilgomis žarnomis, laistyti purkštuvais arba purkštukais, valyti arba tiekti vandenį sodo dušui.

1. Valdymo pultelyje paspauskite **srauto mygtuką** Ⓜ. 5 sekundes rodoma esamas galios lygis.
2. Valdymo pultelyje spaudinėkite **srauto mygtuką** Ⓜ, kol bus rodomas norimas galios lygis.

Atsižvelgiant į aplinkos sąlygas (pvz., tiesioginius saulės spindulius), siurblys gali aktyvinti apsaugą nuo perkaitimo. Tada prieš atnaujinant eksploataciją gali reikėti trumpos atvėsimo fazės.

Laikmačio funkcija:

Su laikmačio funkcija siurblys galima automatiškai išjungti po 5, 10 arba 15 minučių.

Rodmenys renkantis laikmačio laiką:

Ⓛ pakaitomis mirksi žaliai ir mėlynai Laikmatis ties 5 minutėmis

Ⓛ ir Ⓜ pakaitomis mirksi žaliai ir mėlynai Laikmatis ties 10 minutėmis

Ⓛ, Ⓜ ir Ⓝ pakaitomis mirksi žaliai ir mėlynai Laikmatis ties 15 minutėmis

1. Laikykite **srauto mygtuką** Ⓜ 3 sekundes paspaudę. Šviesos diodas Ⓛ pakaitomis mirksi žaliai ir mėlynai.
2. Valdymo pultelyje spaudinėkite **srauto mygtuką** Ⓜ, kol bus rodomas norimas laikmačio laikas.

Jei srauto mygtukas spaudžiamas 5 sekundes, paleidžiama laikmačio funkcija. Siurblys veikia parinktą laikmačio laiką ir tada automatiškai išsijungia.

Rodmenys paleidus laikmačio funkciją:

| Laikmačio laikas 15 min. | Laikmačio laikas 10 min. | Laikmačio laikas 5 min. | Laikmačio rodmuo mėlynuose šviesos dioduose |
|--------------------------|--------------------------|-------------------------|---|
| Apie 15 – 10 min. | Apie 10 – 7 min. | Apie 5 – 3 min. | Ⓛ, Ⓜ ir Ⓝ paeiliui išsijungia |
| Apie 10 – 5 min. | Apie 7 – 3 min. | Apie 3 – 1 min. | Ⓛ ir Ⓜ paeiliui išsijungia |
| Apie 5 – 0 min. | Apie 3 – 0 min. | Apie 1 – 0 min. | Ⓛ išsijungia |

Paskutines 5 sekundes mėlynas šviesos diodas Ⓛ mirksi greitai.

Paleidus laikmačio funkciją, iš pradžių 5 kartus parodomas laikmačio laikas mėlynuose šviesos dioduose. Tada žaliuose šviesos dioduose vieną sekundę 1 kartą parodomas akumulatoriaus įkrovimo lygis.

Pastabos:

laikmačio funkciją bet kada galima nutraukti paspaudus **l./lšj. mygtuką**.

Jei laikmačio funkcijos metu akumulatorius išseikvojamas, siurblys išsijungia anksčiau laiko.

Naudojimas:



DĖMESIO! Akumulatoriaus sugadinimas!

Akumulatoriaus blokas bus sugadintas, jei bus panardintas į vandenį.

→ **Nepanardinkite akumulatoriaus bloko į vandenį.**

Laikykitės mažiausio vandens lygio (žr. 7. TECHNINIAI DUOMENYS).

Naudojimas negiliose rezervuaruose [pav. O5]:

Gaminys 14600: Siurblyje yra įmontuota žarnos jungtis, dėl kurios galimas didelis srautas.

Gaminys 14602: Jeigu lietaus vandens talpyklos siurblys talpinamas į plokščias talpyklas, pvz., norint ištuštinti baseiną, galima nuimti teleskopinį vamzdį ir pakeisti jį **33,3 mm (G1) GARDENA čiaupo jungtimi gaminys 18202**.

1. Akumulatoriaus bloką Ⓜ padėkite į nuo vandens apsaugotą vietą.
2. Į talpyklą įstatykite siurblys.
3. Paleiskite siurblys.

Negilus siurbimas [pav. O6]:

Įprastu režimu (su atraminio pagrindu Ⓛ) pasiektas likusio vandens aukštis siekia apie 25 mm. Negilaus siurbimo metu (be atraminio pagrindo Ⓛ) pasiektas likusio vandens aukštis siekia apie 5 mm.

1. Pasukite atraminį pagrindą Ⓛ prieš laikrodžio rodyklę ir atraminį pagrindą Ⓛ nuimkite („Bajonet“ uždarymas).
2. Įsitikinkite, kad filtras Ⓜ yra tinkamai įstatytas.
3. Siekdami iš naujo surinkti atraminį pagrindą, žr. 4. TECHNINĖ PRIEŽIŪRA.

Siurblio negalima naudoti be filtro Ⓜ.

Siurbti vandenį iš rezervuaro [pav. O7]:

Gaminys 14602: Turi būti nustatytas toks teleskopinio vamzdžio ③ ilgis, kad siurblys neliestų rezervuaro dugno. Tokiu būdu siurblys apsaugomas nuo rezervuare esančių nešvarumų.

Siurblys turėtų kaboti maždaug 10 cm virš talpyklos dugno, kad būtų išvengta per didelio užterštumo.

1. Ant akumulatoriaus talpyklos ④ atidarykite lanką.
2. Pakabinkite akumulatoriaus bloką ① iš išorės talpyklos šone arba jį padėkite tinkamoje, nuo apšėmimo apsaugotoje vietoje.
3. **Gaminys 14600:** Pakabinkite siurbį talpykloje už virvės (nekabinti už kabelio).
Gaminys 14602: Pakabinkite siurbį talpykloje už teleskopinio vamzdžio ③.

4. Paleiskite siurbį.

Paleisti siurbį [pav. O1/O4]:

Paleidimas:

1. Pakelkite dangtį ⑥.
2. Į akumulatoriaus talpyklą ① įstatykite akumuliatorių ⑥, kad jis girdimai užsifiksuotų.

3. Uždarykite dangtelį ⑧, kad jis aiškiai užsifiksuotų.
Įsitikinkite, kad akumulatoriaus talpyklos dangtelis ⑧ yra visiškai uždarytas.

4. Ant valdymo pultelio ② paspauskite **Įjungimo/ Išjungimo mygtuką** ⑤.
Siurblys pasileidžia ir rodomas akumulatoriaus įkrovimo lygio indikatorius.

PASTABOS:

Priklausomai nuo žarnos ilgio ir ištiesimo būdo gali šiek tiek užtrukti, kol siurblys pradės siurbti vandenį. Jei po kelių įsiurbimo bandymų siurblys nepumpuoja vandens, vadinasi, žarnoje gali būti oro.

→ Įjunkite siurbį vandenyje vieną kartą trumpam be žarnos.

Sustabdymas:

1. Ant valdymo pultelio ② paspauskite **Įjungimo/ Išjungimo mygtuką** ⑤.
Siurblys nustoja veikti.
2. Paspauskite fiksavimo mygtuką ④ ir išimkite akumuliatorių ⑥ iš akumulatoriaus talpyklos ①.

4. TECHNINĖ PRIEŽIŪRA



PAVOJUS! Kūno sužalojimai!

Jei gaminys įsijungia atsitiktinai, kyla sužalojimo pavojus.

→ Prieš techniškai prižiūredami gaminį, išimkite akumuliatorių.

Siurblio valymas:



PAVOJUS! Kūno sužalojimai!

Sužalojimo pavojus ir gaminio sugadinimo rizika.

- Nevalykite gaminio vandens srove (ypač aukšto slėgio vandens srove).
- Nevalykite su chemikalais, įskaitant benziną arba tirpiklius. Kai kurie iš jų gali pažeisti svarbias plastikines dalis.

→ Siurbį valykite drėgna šluoste.

Valyti filtrą [pav. M1/M2/M3]:

Kad būtų užtikrintas ilgalaikis ir sklandus veikimas, filtrą ⑩ reikėtų valyti reguliariais intervalais.

Po nešvaraus vandens siurbimo reikia nedelsiant išvalyti filtrą.

1. Pasukite atraminį pagrindą ⑨ prieš laikrodžio rodyklę ir atraminį pagrindą ⑨ nuimkite („Bajonet“ uždarymas).

2. Pasukite filtrą ⑩ pagal laikrodžio rodyklę ir ištraukite filtrą ⑩ („Bajonet“ uždarymas).

3. Nuplaukite filtrą ⑩ ir atraminį pagrindą ⑨ tekančiu vandeniu.

4. Įspauskite filtrą ⑩ į siurbį taip, kad brūkšneliai ④/⑤ būtų priešpriešiais.

5. Pasukite filtrą ⑩ prieš laikrodžio rodyklę („Bajonet“ uždarymas).

6. Atraminį pagrindą ⑨ užspauskite ant siurblio taip, kad brūkšneliai ④/⑤ būtų priešpriešiais.

7. Pasukite atraminį pagrindą pagal laikrodžio rodyklę („Bajonet“ uždarymas).

Siurblio negalima naudoti be filtro ⑩.

Akumulatoriaus ir akumulatoriaus kroviklio valymas:

Prieš prijungdami akumulatoriaus kroviklį, visuomet užtikrinkite, kad akumulatoriaus ir akumulatoriaus kroviklio paviršius ir kontaktai būtų švarūs ir sausi.

Nenaudokite tekančio vandens.

→ **Akumulatoriaus kroviklis:** Valykite kontaktus ir plastikines dalis minkšta, sausa šluoste.

→ **Akumulatorius:** Retkarčiais valykite ventilacijos angas ir akumulatoriaus jungtis minkštu, švarių ir sausu šepetėliu.

5. LAIKYMAS

Naudojimo pabaiga [pav. S1]:

Gaminį laikykite vaikams neprieinamoje vietoje.

1. Nuimkite akumuliatorių.
2. Įkraukite akumuliatorių.

3. Apverskite siurbį žemyn, kad galėtų ištekti likęs vanduo.

4. Nuvalykite siurbį, akumulatoriaus talpyklą, akumuliatorių ir akumulatoriaus kroviklį (žr. 4. TECHNINĖ PRIEŽIŪRA).



- Kad laikant užimtų mažai vietos, nulenkite lanką ⑩ ir iš viršaus įstatykite akumulatoriaus talpyklą į tam skirtą siurblio laikiklį.
- Laikykite siurblių, akumuliatorių ir akumulatoriaus kroviklį sausoje, uždaroje ir nuo šalnų apsaugotoje vietoje.

Gaminio utilizavimas:

(Pagal Direktyvą 2012/19/ES / S.I. 2013 No. 3113)



Gaminio negalima šalinti su įprastomis buitinėmis atliekomis. Jį reikia šalinti pagal galiojančius vietinius aplinkosaugos reikalavimus.

SVARBU!

→ Šalinkite gaminį vietiniame komunaliniame atliekų surinkimo ir perdirbimo punkte.

Akumulatoriaus šalinimas:



GARDENA akumulatoriuje yra ličio jonų elementų, kurie, pasibaigus jų tarnavimo laikui, turi būti šalinami atskirai nuo įprastų buitinių atliekų.

SVARBU!

→ Šalinkite akumulatorius vietiniame komunaliniame atliekų surinkimo ir perdirbimo punkte.

- Visiškai iškraukite ličio jonų elementus (kreipkitės į GARDENA servisą).
- Apsaugokite ličio jonų elementus nuo trumpojo jungimo.
- Kvalifikuotai šalinkite ličio jonų elementus.

6. GEDIMŲ ŠALINIMAS



PAVOJUS! Kūno sužalojimai!

Jeį gaminys įsijungia atsitiktinai, kyla sužalojimo pavojus.

→ Prieš šalindami gaminio klaidas, išimkite akumuliatorių.

Problema

Siurblys veikia, bet nesiurbia

Galima priežastis

Negali išeiti oras, nes slėginė linija uždaryta. (Pvz., užsilenkusi slėginė žarna).

Oro pūslė siurblio pagrinde.

Užsikimšęs atraminis pagrindas/filtrai. → Išvalykite atraminį pagrindą/filtrą.

Paleidimo į eksploataciją metu vandens lygis žemiau mažiausio vandens lygio.

Užsikimšęs atraminis pagrindas/filtrai. → Išvalykite atraminį pagrindą/filtrą.

Išsikrovęs akumulatorius.

Akumulatoriaus temperatūra yra už leistino temperatūros intervalo ribų.

Suveikė sausosios eigos saugiklis.

Valdymo pultelio virštemperatūris.

Žarņoje yra oro.

Į akumuliatorių pateko vandens.

Sutrikimo / gedimo pašalinimas

→ Atidarykite slėgio liniją. (pvz., uždarymo vožtuvą, laistymo įtaisus).

→ Palaukite maksimaliai apie 60 sekundžių, kol iš siurblio savaime išeis oras, jei reikia, keletą kartų išjunkite ir įjunkite. Jei tai nepaveda, įjunkite siurblių vandenį vieną kartą trumpam be žarnos.

→ Panardinkite siurblių giliau.

→ Išvalykite atraminį pagrindą/filtrą.

→ Įkraukite akumuliatorių.

→ Palaukite, kol akumulatoriaus temperatūra bus vėl tarp 0 °C – +45 °C.

→ Panardinkite siurblių giliau.

→ Leiskite valdymo pulteliui atvėsti (pvz., paimkite nuo saulės).

→ Įjunkite siurblių vandenį vieną kartą trumpam be žarnos.

→ Leiskite akumulatoriui išdžiūti apsaugotoje vietoje.

| Problema | Galima priežastis | Sutrikimo / gedimo pašalinimas |
|--|---|--|
| Siurblys neįsijungia arba sustoja. Klaidos šviesos diodas (M) šviečia raudonai [pav. O4] | Tarp akumuliatoriaus kontaktų akumuliatoriaus talpykloje yra vandens lašų arba drėgmės. | → Pašalinkite vandens lašus/drėgmę sausa šluoste. |
| | Užblokuotas variklis. | → Kreipkitės į GARDENA servisą. |
| Siurblys neįsijungia arba sustoja. Klaidos šviesos diodas (M) mirksi raudonai [pav. O4] | Sugedęs gaminys. | → Kreipkitės į GARDENA servisą. |
| | | |
| Siurblys neįsijungia arba sustoja. Klaidos šviesos diodas (M) nešviečia [pav. O4] | Akumulatorius nėra visiškai įstatytas į akumuliatoriaus laikiklį. | → Į akumuliatoriaus laikiklį iki galo įstatykite akumuliatorių, kad jis girdimai užsifikuotų. |
| | Sugedęs akumulatorius. | → Pakeiskite akumuliatorių. |
| | Sugedęs gaminys. | → Kreipkitės į GARDENA servisą. |
| Įkrovimo procesas neįmanomas. Akumuliatoriaus įkrovimo indikatorius (C) šviečia be perstojo [pav. O3] | Neįstatytas (netinkamai įstatytas) akumuliatorius. | → Tinkamai įstatykite akumuliatorių į kroviklį. |
| | Nešvarūs akumuliatoriaus kontaktai. | → Išvalykite akumuliatoriaus kontaktus (pvz., keletą kartų įjungiant ir išjungiant akumuliatorių. Jei reikia, pakeiskite akumuliatorių). |
| | Akumuliatoriaus temperatūra yra už leistino įkrovimo temperatūros intervalo ribų. | → Palaukite, kol akumuliatoriaus temperatūra bus vėl tarp 0 °C – +45 °C. |
| | Sugedęs akumuliatorius. | → Pakeiskite akumuliatorių. |
| Akumuliatoriaus įkrovimo indikatorius (C) nešviečia [pav. O3] | Neįkištas (netinkamai įkištas) kroviklio kištukas. | → (Visiškai) įkiškite kištuką į kištukinį lizdą. |
| | Sugadinti kištukinis lizdas, maitinimo kabelis arba kroviklis. | → Patikrinkite tinklo įtampą. Jei reikia, kroviklį turi patikrinti įgaliotas prekybos atstovas arba GARDENA servisas. |



PASTABA:

Kitų sutrikimų / gedimų atveju kreipkitės į GARDENA serviso centrą. Remontą gali atlikti tik tai GARDENA serviso centrai bei specializuoti prekybininkai, kuriuos įgalioja firma GARDENA.

7. TECHNINIAI DUOMENYS

| Akumulatorinis siurblys | Vienetas | Vertė (gaminys 14600) | Vertė (gaminys 14602) |
|---|----------|-----------------------|-----------------------|
| Maksimalus našumas | l/h | 2000 | 2000 |
| Maksimalus slėgis | bar | 2,0 | 2,0 |
| Maksimalus kėlimo aukštis | m | 20 | 20 |
| Maksimalus panardinimo gylis | m | 1,8 | 1,8 |
| Maksimali skysčio temperatūra | °C | 35 | 35 |
| Min. vandens lygis paleidžiant į eksploataciją su atraminio pagrindu/be atraminio pagrindo (apie) | mm | 50 / 25 | 50 / 25 |
| Likusio vandens aukštis su atraminio pagrindu/be atraminio pagrindo (apie) | mm | 25 / 5 | 25 / 5 |
| Svoris (be akumuliatoriaus) | kg | 1,8 | 2,2 |

| Sistemos akumulatorius | Vienetas | Vertė (PBA 18V 2,5Ah W-B) | |
|--|-----------------|---|--|
| Akumulatoriaus įtampa | V (DC) | 18 | |
| Akumulatoriaus talpa | Ah | 2,5 | |
| Elementų (ličio jonų) skaičius | | 5 | |
| Tinkami sistemos POWER FOR ALL akumuliatorių krovikliai | | AL 1810 CV / AL 1815 CV / AL 18V-20 / AL 1830 CV / AL 1880 CV / AL 18V-44 | |

| Akumulatoriaus kroviklis | Vienetas | Vertė (AL 1810 CV) | Vertė (AL 18V-20) |
|---|-----------------|---------------------------|--------------------------|
| Tinklo įtampa | V (AC) | 220 – 240 | 220 – 240 |
| Tinklo dažnis | Hz | 50 – 60 | 50 – 60 |
| Vardinė galia | W | 26 | 50 |
| Akumulatoriaus įkrovimo įtampa | V (DC) | 18 | 18 |
| Maks. akumulatoriaus įkrovimo srovė | mA | 1000 | 2000 |
| Akumulatoriaus įkrovimo trukmė (apytikslė) | | | |
| PBA 18V 2,0Ah W-B | min. | 124 | 64 |
| PBA 18V 2,5Ah W-B | min. | 154 | 79 |
| PBA 18V 4,0Ah W-C | min. | 244 | 124 |
| Leidžiama akumulatoriaus temperatūra įkrovimo metu | °C | 0 – 45 | 0 – 45 |
| Svoris | g | 170 | 210 |
| Apsaugos klasė | | □/ II | □/ II |
| Tinkami sistemos POWER FOR ALL akumuliatoriai | | PBA 18V | PBA 18V |

8. PRIEDAI/ATSARGINĖS DALYS

| | | |
|---|--|--|
| GARDENA Sistemos akumulatorius PBA 18V/45 P4A PBA 18V/72 P4A | Akumulatorius papildomam veikimo laikui arba keitimui. | gaminys 14903 gaminys 14905 |
| GARDENA Akumulatoriaus greito krovimo kroviklis AL 1830 CV P4A | Greitai įkrauti GARDENA sistemos POWER FOR ALL akumuliatoriams PBA 18V..W-.. | gaminys 14901 |
| GARDENA Ilginamasis vamzdis | Skirtas teleskopiniam vamzdžiui prailginti. | gaminys 1420 |

9. SERVISAS

Techninės priežiūros tarnybos kontaktinę informaciją rasite galiniame viršelyje ir internete:

- Lietuva: <https://www.gardena.com/lt/pagalba/>

GARDENA Ar akumulatoru darbināms iegremdējamais sūkņis 2000/2 Clear 18V P4A/Ar akumulatoru darbināms lietus ūdens tvertnes sūkņis 2000/2 18V P4A

| | |
|-----------------------------------|-----|
| 1. DROŠĪBAS NORĀDĪJUMI..... | 265 |
| 2. MONTĀŽA | 267 |
| 3. LIETOŠANA | 268 |
| 4. APKOPE..... | 270 |
| 5. UZGLABĀŠANA | 271 |
| 6. KĻŪDU NOVĒRŠANA..... | 271 |
| 7. TEHNISKIE DATI | 273 |
| 8. PIEDERUMI/REZERVES DAĻAS | 274 |
| 9. SERVISS | 274 |

Originālās instrukcijas tulkojums.



Ar šo izstrādājumu drīkst strādāt tikai personas, kas ir vecākas par 8 gadiem. Personas ar ierobežotām psihiskām, fiziskām vai garīgām spējām, kā arī personas, kurām nav pietiekošas pieredzes un zināšanu, drīkst lietot izstrādājumu tikai citas personas uzraudzībā vai pēc instruktažas par drošu izstrādājuma lietošanu un ar to saistītiem riskiem. Bērni nedrīkst spēlēties ar izstrādājumu. Bērni nedrīkst veikt izstrādājuma tīrīšanu un

apkopi, kas jāveic lietotājam, bez pieaugušo uzraudzības. Mēs iesakām ar izstrādājumu strādāt tikai personām, kas ir sasniegušas 16 gadu vecumu.

Lietošana atbilstoši noteiktajam mērķim:

GARDENA ar Akumulatoru darbināmais sūkņis ir paredzēts ūdens sūkņēšanai no tvertnēm, piemēram, no sekliem peldbaseiniem, lietus ūdens mucām, piemēram, no GARDENA lietus ūdens kolektora, vai arī apūdeņošanai ar sprinkleru vai maza izmēra smidzinātāju.

Sūkņis ir pilnībā pārpludināms (ar ūdensnecaurļaidīgu kapsulu) un tiek iegremdēts ūdenī (maks. iegremdēšanas dziļums, skatīt 7. TEHNISKIE DATI).

Akumulatora bloku (akumulatoru un akumulatora tvertni) nedrīkst iegremdēt.

Izstrādājums nav paredzēts darbam ilgstošas darbības režīmā.



BĪSTAMI!

Nedrīkst izmantot sālsūdens, netīra ūdens, stipras iedarbības, viegli uzliesmojošu un sprāgstošu vielu (piemēram, benzīna, dīzeļdegvielas, nitrošķidrinātāja), kā arī eļļu, šķidro kurināmo un pārtikas produktu sūkņēšanai.

1. DROŠĪBAS NORĀDĪJUMI

SVARĪGI!

Lūdzu, uzmanīgi izlasiet un rūpīgi uzglabājat šo lietošanas instrukciju.

Simboli uz izstrādājuma:



Izlasiet lietošanas instrukciju.



Neiegremdējiet akumulatora bloku ūdenī.



Pirms tīrīšanas vai tehniskās apkopes noņemiet akumulatoru.



Attiecībā uz lādētāju:
Ja vads ir bojāts vai sagriezts, nekavējoties atslēdziet kontaktdakšu no tīkla.

Vispārīgie drošības norādījumi

Lādētāja elektriskā drošība



BĪSTAMI! Strāvas trieciens!
Miesas bojājumu gūšanas risks strāvas trieciena rezultātā.

→ Izstrādājumam jābūt aprīkotam ar FI slēdzi (RCD) ar nominālo aktivācijas strāvu maksimāli 30 mA.

Drošs darbs

Ūdens temperatūra nedrīkst pārsniegt 35 °C.

Sūkņi nedrīkst lietot, ja ūdenī atrodas cilvēki.

Šķidrums piesāpājumu varētu izraisīt izplūdušas smērvielas.

Aizsardzības slēdzis

Aizsardzība pret darbību bez ūdens: Ja netiek sūkņēts ūdens (zema strāva), sūkņis automātiski izslēdzas.

Lai konstatētu, kad tvertne ir sausa: jauda 1. un 2. līmeņi būtiski palielinās aptuveni 1 sekundi pēc aptuveni katrām 60 sekundēm.

Ja sūknis pēc vairākiem iesūkšanas mēģinājumiem nesāk sūknēt ūdeni, visticamāk, šļūtenē ir iekļuvis gaiss.

→ Uz īsu brīdi vienu reizi iedarbiniet sūkni ūdeni bez šļūtenes.

Bloķēšanas aizsardzība: Ja motors ir nobloķējies (virsstrāva), sūknis automātiski izslēdzas.

→ Griezieties GARDENA servisā.

Automātiska atgaisošana: Šis sūknis ir aprīkots ar atgaisošanas vārstu, kas sūknī likvidē gaisa spilvenu, ja tāds gadījumā izveidojas. Tādējādi funkcionālu īpatnību dēļ virs tehnisko datu plāksnītes var izplūst neliels daudzums ūdens.

Papildus drošības norādījumi

Brīdinājumi par akumulatoru un akumulatoru lādētāju drošību

→  **Izlasiet visus drošības brīdinājumus un norādījumus.** Neievērojot brīdinājumus un norādījumus, var rasties elektrotrauma, aizdegšanās un/vai smagas traumas.

→ **Glabājiet šos norādījumus drošā vietā.** Izmantojiet akumulatora lādētāju tikai tad, ja pārzināt visas tā funkcijas un spējat tas izmantot bez ierobežojumiem, vai arī esat saņēmuši atbilstošus norādījumus.

→ **Nelietojiet izstrādājumu sprādzienbīstamā vidē.**

→ **Uzraugiet bērns lādētāja lietošanas, tīrīšanas un apkopes laikā.** Tas nepieciešams, lai bērni nerotātos ar akumulatora lādētāju.

→ **Uzlādējiet tikai POWER FOR ALL sistēmas PBA tipa 18 V litija jonu akumulatorus, sākot ar 1,5 Ah ietilpību (vismaz 5 akumulatora elementi).** Akumulatora spriegumam jāatbilst akumulatora lādētāja uzlādes spriegumam. Neuzlādējiet neuzlādējamus akumulatorus.

Pretējā gadījumā pastāv aizdegšanās un sprādziena risks.

→  **Izmantojiet akumulatoru lādētāju tikai slēgtās un sausās telpās.** Ūdens iekļūšana akumulatora lādētājā palielina elektriskās strāvas trieciena risku.

→ **Gādājiet, lai akumulatora lādētājs ir tīrs.** Netīrumi var izraisīt elektriskās strāvas trieciena risku.

→ **Pirms lietošanas vienmēr pārbaudiet akumulatoru lādētāju, tostarp kabeli un kontaktspraudni.** Nelietojiet akumulatora lādētāju, ja pamanāt bojājumus. Neatveriet akumulatora lādētāju patstāvīgi; uzticiet remontdarbu veikšanu tikai kvalificētiem darbiniekiem, izmantojot oriģinālās rezerves daļas.

Bojāti akumulatora lādētāji, kabeli un kontaktspraudņi palielina elektriskās strāvas trieciena risku.

→ **Neizmantojiet akumulatora lādētāju uz viegli uzliesmojošām virsmām (piemēram, uz papīra, tekstilizstrādājumiem utt.) vai degspējīgā vidē.** Pastāv aizdegšanās risks, jo uzlādes laikā akumulatora lādētājs sakarst.

→ **Ja nepieciešams nomainīt savienojuma kabeli, tas jāveic uzņēmumam GARDENA vai pilnvarotam GARDENA elektroinstrumentu apkopes dienestam, lai izvairītos no drošības apdraudējuma.**

→ **Šie brīdinājumi par drošību attiecas tikai uz 18 V litija jonu akumulatoriem, kas paredzēti POWER FOR ALL sistēmai.**

→ **Uzlādējiet akumulatorus tikai ar ražotāja ieteiktiem akumulatoru lādētājiem.**

Akumulatora lādētājs, kas piemērots vienam akumulatoru veidam, var radīt aizdegšanās risku, ja to izmanto cita veida akumulatoram.

→ **Ja akumulators ir bojāts vai tiek izmantots nepareizi, var arī izplūst tvaiki.** Pārliecinieties, ka vieta ir labi vēdināma, un vērsieties pēc medicīniskās palīdzības, ja parādās kādi nevēlami simptomi. Tvaiki var kairināt elpceļus.

→ **Ja akumulators ir bojāts, var izplūst šķidrums un samitrināt līdzās esošos priekšmetus.** Pārbaudiet ietekmētās daļas.

Notīriet tās vai nomainiet, ja nepieciešams.

→ **Ja akumulatoru izmanto nepareizi vai tas tiek bojāts, var izplūst uzliesmojošs šķidrums; izvairieties no saskares ar to.** Ja nejauši notiek saskare, noskalojiet skarto vietu ar ūdeni. Ja šķidrums iekļūst acīs, vērsieties pēc medicīniskās palīdzības.

No akumulatora iztecējis šķidrums var izraisīt kairinājumu vai apdegumus.

→ **Izmantojiet akumulatoru tikai POWER FOR ALL sistēmas partneruzņēmumu izstrādājumos.** Ar POWER FOR ALL zīmi apzīmēti 18 V akumulatori ir pilnībā saderīgi ar šādu aprīkojumu: 18 V POWER FOR ALL sistēmas partneruzņēmumu izstrādājumiem.

→ **Ievērojiet ieteikumus par akumulatoriem, kas ietverti jūsu ierīces lietošanas rokasgrāmatā.** Tas ir vienīgais veids, kā droši darbināt akumulatoru un ierīci un aizsargāt akumulatorus no bīstamas pārslodzes.

→ **Uzlādējiet akumulatorus tikai ar ražotāja vai POWER FOR ALL sistēmas partneru ieteiktajiem akumulatoru lādētājiem.**

Akumulatora lādētājs, kas ir piemērots noteikta veida akumulatoram, rada ugunsbīstamību, ja to lieto kopā ar citiem akumulatoriem (akumulatora tips: PBA 18 V u.c./Saderīgi akumulatoru lādētāji: AL 18 u.c.).

→ **Akumulators piegādes laikā ir daļēji uzlādēts.**

Lai panāktu maksimālu akumulatora veikspēju, pirms tā pirmās lietošanas reizes pilnībā uzlādējiet akumulatoru ar akumulatoru lādētāju.

→ **Glabājiet akumulatorus bērniem nepieejamā vietā.**

Neatveriet akumulatoru. Var rasties īssavienojums.

→ **Neizraisiet akumulatora isslēgumu.** Kad akumulators netiek izmantots, turiet to drošā attālumā no metāla priekšmetiem, piemēram, papīra saspaudēm, monētām, atslēgām, naglām, skrūvēm un citiem nelieliem metāla priekšmetiem, kas var savienot kontaktus.

Akumulatora spaiļu savienošana var radīt apdegumus vai aizdegšanos.

→ **Akumulatora kontakti pēc lietošanas var būt karsti.** Izņemot akumulatoru, pievērsiet uzmanību karstajiem kontaktiem.

→ **Akumulatoru var sabojāt ar smailiem priekšmetiem, piemēram, naglu vai skrūvgriezi, vai ārēja spēka iedarbībā.**

Var rasties iekšējs issavienojums, izraisot akumulatora aizdegšanos, dūmošanu, sprādzieni vai pārkaršanu.

→ **Nekad neveiciet bojātu akumulatoru apkopi.**
Visu veidu akumulatoru tehnisko apkopi drīkst veikt tikai ražotājs vai pilnvaroti apkopes dienesti.

→  **Aizsargājiet akumulatoru pret karstumu, tai skaitā pret ilgstošu saules gaismas iedarbību, pret uguni, netīrumiem, ūdeni un mitrumu.** Var rasties sprādziens un issavienojums.

→ **Lietojiet un uzglabājiet akumulatoru tikai apkārtējās vides temperatūrā no -20 °C līdz +50 °C.**
Piemēram, vasaras laikā neatstājiet akumulatoru automobilī. Ja temperatūra ir <0 °C, veiktspēja var samaznāties atkarībā no ierīces.

→ **Uzlādējiet akumulatoru tikai apkārtējās vides temperatūras diapazonā no 0 °C līdz +35 °C.**
Uzlāde ārpus pieļaujamā temperatūras diapazona var sabojāt akumulatoru un palielināt aizdegšanās risku.

→ **Pēc lietošanas ļaujiet akumulatoram atdzist vismaz 30 minūtes, pirms veicat tā uzlādi vai novietojat glabāšanā.**

Elektriskā drošība



BĪSTAMI! Sirds apstāšanās!

Šis izstrādājums darba laikā rada elektromagnētisko lauku. Šis lauks noteiktos apstākļos var ietekmēt pasīvu vai aktīvu medicīnisko implantātu funkcionēšanu. Lai nepieļautu tādas situācijas, kurās cilvēki var gūt smagus vai nāvīgus ievainojumus, cilvēkiem ar medicīnisko implantātu pirms izstrādājuma lietošanas ieteicams konsultēties ar ārstu vai implantāta ražotāju.

Regulāri pārbaudiet pieslēguma vadu.

Pirms katras lietošanas reizes pārbaudīt sūkni vizuāli.

Bojātu sūkni izmantot nedrīkst. Konstatēta bojājuma gadījumā sūkni obligāti nodot pārbaudei GARDENA servisa centrā.

Aizsargājiet akumulatora kontaktus no mitruma.

Individuālā drošība



BĪSTAMI! Nosmakšanas risks!

Mazas detaļas var viegli norīt. Polietilēna maisiņš rada nosmakšanas risku maziem bērniem. Montāžas darbu izpildes laikā turiet mazus bērnus drošā attālumā.

Izmantojot virvi vai trosi, aiz cilpas iegremdējiet sūkni ūdenī. Tāpat sūkni atkal izvelciet ārā.

Preces nr. 14602: Sūkni iespējams iegremdēt/izvilkt ārā arī, izmantojot teleskopisko cauruli.

Ievērojiet minimālo ūdens līmeni saskaņā ar tehniskajiem datiem.

Nelaut sūknim darboties ilgāk par 10 minūtēm, ja spiediena puse ir aizvērta (piemēram, aizvērts regulatorventilis).

Nestrādājiet ar izstrādājumu, ja esat noguris vai slims vai arī atrodaties narkotisko vielu vai alkohola reibumā, kā arī tad, ja pirms tam esat lietojis medikamentus. Vismazākā nevēlība darba laikā var izraisīt smagas pakāpes miesas bojājumu gūšanu.

Neatveriet sūkni tālāk nekā piegādes brīdī (vienīgais izņēmums: filtrs un pamatne).

Ja ir sūkņēts netīrs ūdens, pamatni un filtru iespējams atvienot tikai, pielietojot lielu spēku, un atgaisošanas vārsts var būt iekļējis.

→ Atvienojiet atgaisošanas vārstu, izmantojot saspiestu gaisu vai stiepli.

2. MONTĀŽA



BĪSTAMI! Miesas bojājums!

Miesas bojājumu gūšanas risks, izstrādājumam sākot darboties nekontrolēti.

→ Pirms veicat izstrādājuma montāžu, izņemiet akumulatoru.

Šļūtenes pievienošana (preces nr. 14600):

Šļūteni pie sūkņa pieslēguma ① var pievienot, izmantojot pieslēguma nipelī ② [19 mm (3/4")/25 mm (1")] vai GARDENA spraudsistēmu [13 mm (1/2")/15 mm (5/8")/19 mm (3/4")].

Šļūtenes pieslēgšana, izmantojot pieslēguma nipelī [Att. A1/A2/A3]:

Izmantojot 25 mm (1") šļūteni, sūknis var darboties, sasniedzot maksimālo jaudu.

25 mm (1") un 19 mm (3/4") šļūtenes, kas tiek pievienotas ar pieslēguma nipelī ② palīdzību, ir jānostiprina, piem., ar **GARDENA šļūtenju žņaugu, preces nr. 7192/7191.**

| Šļūtenes diametrs | 25 mm (1") | 19 mm (3/4") |
|--|---------------------------|---------------------------|
| GARDENA Šļūtenju žņaugu [Att. A1] | preces nr. 7192 [Att. A2] | preces nr. 7191 [Att. A3] |
| Šļūtenju savienojums | Nipeli atvienot pie ① | Nipeli neatvienot |

1. Uzskrūvējiet pieslēguma nipelī ② ar starplikā ④ uz sūkņa pieslēguma ① (25 mm (1") šļūtenēm pieslēguma nipelī ② vispirms pie ① atvienot).

2. Uzbīdīet šļūteni uz pieslēguma nipelī ② un nostipriniet to, piemēram, ar **GARDENA šļūtenju žņaugu, preces nr. 7192/7191.**

Pieslēgt šļūteni ar GARDENA pieslēgšanas sistēmas palīdzību [Att. A4]:

Izmantojot GARDENA spraudsistēmu, iespējams pieslēgt 19 mm (3/4")-/15 mm (5/8")- un 13 mm (1/2")-šļūtenes.

| Šjūtenes diametrs | Sūkņa pieslēgums | |
|-------------------|------------------------------------|-----------------|
| 13 mm (1/2") | GARDENA sūkņa pieslēguma komplekts | preces nr. 1750 |
| 15 mm (5/8") | GARDENA sūkņa pieslēguma komplekts | preces nr. 1750 |
| 19 mm (3/4") | GARDENA sūkņa pieslēguma komplekts | preces nr. 1752 |

→ Pievienojiet šjūteni, izmantojot atbilstīgo GARDENA spraudsistēmu.

Teleskopiskās caurules pievienošana (preces nr. 14602) [Att. A5]:

Ja ir jāpievieno dārza šjūtene, ieteicams izmantot **GARDENA šjūtenes savienotāju**:

- Preces nr. 18215, kas paredzēta 13 mm (1/2") un 15 mm (5/8"), resp.,

- Preces nr. 18216, kas paredzēta 19 mm (3/4"). Izmantojot 19 mm (3/4") šjūtenju vadus, tiek nodrošināts vislielākais izsmidzināšanas daudzums.

Teleskopisko cauruli iespējams noregulēt amplitūdā no 57 līdz 77 cm. Teleskopisko cauruli vairākkārtīgi iespējams pagarināt (pavisam kopā par 21 cm), izmantojot **GARDENA pagarinājuma cauruli, preces nr. 1420**.

1. Uzskrūvējiet teleskopisko cauruli ③ uz sūkņa pieslēguma ①. Raugieties, lai plakanbīve ④ atrastos teleskopiskās caurules ③ pieslēguma vitnē ⑤.
 2. Atvienojiet teleskopiskās caurules ③ nostiprinošo uznavu ⑥.
 3. Noregulējiet teleskopiskajai caurulei ③ nepieciešamo garumu.
 4. Nostiprinošo uznavu ⑥ atkal stingri nostipriniet.
- Teleskopiskā caurule ③ ir aprīkota ar **GARDENA slēgvārstu** ⑦. Slēgvārstu ⑦ var izmantot arī sūkņa jaudas precīzajai regulēšanai.

3. LIETOŠANA



BĪSTAMI! Miesas bojājums!

Miesas bojājumu gūšanas risks, izstrādājumam sākot darboties nekontrolēti.

- Pirms veicat izstrādājuma iestatīšanu vai transportēšanu, izņemiet akumulatoru.

Akumulatora uzlādēšana [Att. O1/O2/O3]:



UZMANĪBU!

- Ievērojiet tīkla spriegumu! Strāvas avota spriegumam jāsakrīt ar norādēm lādētāja tehnisko datu plāksnītē.

Ar akumulatoru darbināmajiem GARDENA sūkņiem, preces nr. 14600-20/-61 un 14602-20/-61, piegādes komplektā ir iekļauts viens akumulators un viens lādētājs.

Pateicoties viedajam uzlādes procesam, akumulatora uzlādes stāvoklis tiek atpazīts automātiski un atkarībā no akumulatora temperatūras un sprieguma tas tiek lādēts ar optimālu lādēšanas strāvu.

Šādi akumulators tiek saudzēts un, paliekot lādētājā, vienmēr ir pilnībā uzlādēts.

1. Atveriet vāku ①.
2. Nospiediet atbloķēšanas taustiņu ① un izņemiet akumulatoru ② no akumulatora tvertnes ③.
3. Pieslēdziet akumulatora lādētāju ④ tīkla rozetei.
4. Uzbidiet akumulatora lādētāju ④ uz akumulatora ②.

Ja lādētāja akumulatora lādēšanas indikācija ④ mirgo zaļā krāsā, akumulators tiek lādēts.

Ja akumulatoru lādēšanas indikācija ④ lādētājā pastāvīgi deg zaļā krāsā, tas nozīmē, ka akumulators ir pilnībā uzlādēts (lādēšanas ilgums skat. 7. TEHNISKIE DATI).

5. Lādēšanas laikā regulāri pārbaudiet uzlādes līmeni.
6. Kad akumulators ② ir pilnīgi uzlādēts, varat atvienot akumulatoru ② no lādētāja ④.

Indikāciju elementu nozīme:

Indikācija lādētājā [Att. O3]:

Mirgojošs gaismas signāls akumulatora lādēšanas indikācijā ④



Par uzlādes procesu signalizē akumulatora lādēšanas indikācijas ④ **mirgošana**.

Norāde! Uzlādes process ir iespējams tikai tad, ja akumulatora temperatūra ir pieļaujamajā uzlādes temperatūras diapazonā, skat. 7. TEHNISKIE DATI.

Pastāvīgs gaismas signāls akumulatora lādēšanas indikācijā ④



Akumulatora lādēšanas indikācijas ④ **pastāvīgais gaismas signāls** signalizē, ka akumulators ir pilnībā uzlādēts **vai** ka akumulatora temperatūra ir ārpus pieļaujamā uzlādes temperatūras diapazona un tādēļ to nav iespējams uzlādēt. Tiklīdz ir sasniegts pieļaujamais temperatūras diapazons, notiek akumulatora uzlāde.

Bez ievietota akumulatora akumulatora lādēšanas indikācijas ④ **pastāvīgais gaismas signāls** signalizē, ka tīkla kontaktakša ir ievietota kontaktlīdzdā un lādētājs ir gatavs darbam.

Akumulatora lādēšanas stāvokļa indikācija izstrādājumā [Att. O1/O4]:

Pēc izstrādājuma palaišanas tiek rādīta akumulatora lādēšanas stāvokļa indikācija [①, ② un ③].

| Akumulatora lādēšanas stāvoklis | Akumulatora lādēšanas stāvokļa indikācija |
|---------------------------------|---|
| 67 – 100 % uzlādēts | ①, ② un ③ deg zaļā krāsā |
| 34 – 66 % uzlādēts | ① un ② deg zaļā krāsā |
| 11 – 33 % uzlādēts | ① deg zaļā krāsā |
| 0 – 10 % uzlādēts | ① mirgo zaļā krāsā |

Ja gaismas diode ① mirgo zaļā krāsā, akumulatoru nepieciešams uzlādēt.

Ja kļūdas gaismas diode ② deg vai mirgo, skat. 6. KĻŪDU NOVĒRŠANA.

Vadības panelis [Att. O4]:

Ieslēgšanas/Izslēgšanas taustiņš ⑤:

→ Nospiediet ieslēgšanas/Izslēgšanas taustiņu ⑤ vadības panelī.

Sūkņis sāk darboties ar iepriekš izvēlēto jaudas pakāpi.

Pēc sūkņa ieslēgšanas tiek rādīta **akumulatora lādēšanas stāvokļa indikācija** (①, ②, ③) ar **zaļām gaismas diodēm**.

③ jaudas pakāpju (taustiņš „Flow“ („Plūsma”))/ taimera funkcija:

Sūkņim ir 3 jaudas pakāpes, kuras secīgi var atvērt ar taustiņu „Flow“ („Plūsma”). Šai nolūkā taustiņš „Flow“ („Plūsma”) jānospiež uz īsu brīdi (apm. 0,5 sek.).

Atbilstoši jaudas pakāpei **gaismas diodes** (①, ②, ③) 5 sekundes **mirgo zilā krāsā**.

Taustiņu „Flow“ („Plūsma”) spiežot 3 sekundes, tiek atvērta taimera funkcija.

Jaudas pakāpes:

1. režīms: [① deg zilā krāsā]:

sūkņa jauda: maks. 1100 l/h – maks. 0,4 bar

Akumulatora darbības laiks: apm. 70 minūtes (ar 2,5 Ah akumulatoru).

Ideāli piemērots ūdens novadišanai, izmantojot īsas šļūtenes, ūdens nosūknēšanai no plēvēm, lejkannu uzpildīšanai vai jutīgu augu irigācijai.

2. režīms: [① un ② deg zilā krāsā]:

sūkņa jauda: maks. 1700 l/h – maks. 1,3 bar

Akumulatora darbības laiks: apm. 35 minūtes (ar 2,5 Ah akumulatoru).

Ideāli piemērots ūdens novadišanai ar garākām šļūtenēm, irigācijai ar laistīšanas sprinkleru.

3. režīms: [①, ② un ③ deg zilā krāsā]:

sūkņa jauda: maks. 2000 l/h – maks. 2,0 bar

Akumulatora darbības laiks: apm. 18 minūtes (ar 2,5 Ah akumulatoru).

Ideāli piemērots ūdens novadišanai, ja ir augstuma starpība vai izmantojot garas šļūtenes, irigācijai ar sprinkleriem vai smidzinātājiem, dārza dušas tīrīšanai vai barošanai.

1. Nospiediet taustiņu „Flow“ („Plūsma”) ③ vadības panelī.

Pašreizējā jaudas pakāpe tiek rādīta 5 sekundes.

2. Spiediet taustiņu „Flow“ („Plūsma”) ③ vadības panelī tik ilgi, kamēr tiek attēlota vēlamā jaudas pakāpe.

Atkarībā no apkārtējās vides apstākļiem (piem., tieši saules stari) sūkņis var aktivizēt pārkaršanas aizsargfunkciju. Tādā gadījumā pirms ekspluatācijas atsākšanas var būt nepieciešama isa atdzišanas fāze.

Taimera funkcija:

Ar taimera funkciju sūkņi automātiski var izslēgt pēc 5, 10 vai 15 minūtēm.

Rādījumi, izvēloties taimera laiku:

① pārmaiņus mirgo zaļā un zilā krāsā Taimeris uz 5 minūtēm

① un ② pārmaiņus mirgo zaļā un zilā krāsā Taimeris uz 10 minūtēm

①, ② un ③ pārmaiņus mirgo zaļā un zilā krāsā Taimeris uz 15 minūtēm

1. Turiet taustiņu „Flow“ („Plūsma”) ③ nospiestu 3 sekundes.

Gaismas diode ① pārmaiņus mirgo zaļā un zilā krāsā.

2. Spiediet taustiņu „Flow“ („Plūsma”) ③ vadības panelī tik ilgi, kamēr tiek attēlota vēlamā taimera laiks. 5 sekundes nespiežot nevienu taustiņu, ieslēdzas taimera funkcija. Sūkņis darbojas atbilstoši iestatītajam taimera laikam un pēc tam automātiski izslēdzas.

Rādījumi pēc taimera funkcijas ieslēgšanas:

| Taimera laiks 15 min. | Taimera laiks 10 min. | Taimera laiks 5 min. | Taimera rādījums zilajās gaismas diodēs |
|--------------------------|--------------------------|-------------------------|---|
| Apm. 15 – 10 min. | Apm. 10 – 7 min. | Apm. 5 – 3 min. | ①, ② un ③ cita aiz citas nodzies |
| Apm. 10 – 5 min. | Apm. 7 – 3 min. | Apm. 3 – 1 min. | ① un ② cita aiz citas nodzies |
| Apm. 5 – 0 min. | Apm. 3 – 0 min. | Apm. 1 – 0 min. | ① nodzies |

Pēdējās 5 sekundes zilā gaismas diode ① mirgo ātri.

Pēc taimera funkcijas ieslēgšanas vispirms vienu sekundi 5 reizes ar zilo gaismas diožu palīdzību tiek parādīts taimera laiks un pēc tam 1 reizi ar zilo gaismas diožu palīdzību tiek parādīts akumulatora uzlādes stāvoklis.

Norādes:

Taimera funkcijas darbību iespējams jebkurā brīdī pārtraukt, nospiežot **ieslēgšanas/Izslēgšanas taustiņu**.

Ja taimera funkcijas darbības laikā akumulators kļūst tukšs, sūkņis izslēdzas pirms iestatītā laika.

Pielietojums:



UZMANĪBU! Akumulatora sabojāšana!

Akumulatora bloku iegremdējot ūdenī, tas tiek sabojāts.

→ Neiegremdējiet akumulatora bloku ūdenī.

Ievērojiet minimālo ūdens līmeni (skat. 7. TEHNISKIE DATI).

Pielietojums lēzenās tvertnēs [Att. O5]:

Preces nr. 14600: Sūkņis ir aprīkots ar šļūtenu savienotāju, kas nodrošina augstu ūdens caurplūdi.

Preces nr. 14602: Ja lietus ūdens tvertnes sūkņis ir ievietots lēzenā tvertnē, piem., lai iztukšotu seku baseinu, teleskopisko cauruli var noņemt un aizstāt ar **33,3 mm (G1) GARDENA krāna savienotāju preces nr. 18202**.

1. Novietojiet akumulatora bloku ③ no ūdens aizsargātā vietā.

2. Ievietojiet sūkņi tvertnē.

3. Palaidiet sūkņi.

Ūdens atsūkšana no virsmas [Att. O6]:

Im Normālā darba režīmā (ar pamatni ⑨) atlikušā ūdens augstums ir apm. 25 mm. Atsūcot ūdeni no virsmas (bez pamatnes ⑨), atlikušā ūdens augstums ir apm. 5 mm.

1. Grieziet pamatni ④ pretēji pulksteņrādītāju virzienam un nobidiet pamatni ④ (bajonetes aizdare).
2. Pārļiecinieties, ka filtrs ⑩ ir pareizi ievietots.
3. Par atkārtotu pamatnes montāžu, skat. 4. APKOPE. Sūkni nedrīkst darbināt bez filtra ⑩.

Ūdens sūknēšana no tvertnes [Att. O7]:

Attiecībā uz preces nr. 14602: Teleskopiskās caurules garums ③ būtu jānoregulē tā, lai sūknis neskartu tvertnes pamatni. Šādā veidā tiek novērsta tvertnē esošo netīrumu iekļūšana sūknī.

Lai novērstu pārmērīgu netīrumu uzkrāšanos sūknī, ieteicams to ievietot tā, lai tas virs tvertnes pamatnes karātos apm. 10 cm augstumā.

1. Atveriet aptveri pie akumulatora tvertnes ⑩.
2. Uzkariniet akumulatora bloku ① **ārpusē**, tvertnes sānā vai novietojiet to piemērotā, pret ūdens pārplūdi aizsargātā vietā.
3. **Attiecībā uz preces nr. 14600:** Ar virves vai troses palīdzību iekariniet sūkni tvertnē (nekarināt aiz kabeļa).

Attiecībā uz preces nr. 14602: Iekariniet sūkni ar teleskopisko cauruli ③ tvertnē.

4. Palaidiet sūkni.

Sūkņa palaišana [Att. O1/O4]:

Palaišana:

1. Atveriet vāku ⑧.
2. Ievietojiet akumulatoru ⑥ akumulatora tvertnē ⑩ tā, lai tas dzirdami nofiksētos.
3. Noslēdziet vāku ⑧ tā, lai tas jūtami nofiksētos. *Pārļiecinieties, ka akumulatora tvertnes vāks ⑧ ir pilnībā aizvērts.*
4. Nospiediet **ieslēgšanas/Izslēgšanas taustiņu** ⑤ vadības panelī ②. *Sūknis sāk darboties, un tiek rādīta akumulatora lādēšanas stāvokļa indikācija.*

NORĀDES:

Atkarībā no šļūtenes garuma un izvietojuma veida var paiet ilgāks laiks, līdz sūknis sāk sūknēt ūdeni.

Ja sūknis pēc vairākiem iesūkšanas mēģinājumiem nesāk sūknēt ūdeni, visticamāk, šļūtenē ir iekļuvus gaiss.

→ **Uz īsu brīdi vienu reizi iedarbiniet sūkni ūdeni bez šļūtenes.**

Apturēšana:

1. Nospiediet **ieslēgšanas/Izslēgšanas taustiņu** ⑤ vadības panelī ②. *Sūknis apstājas.*
2. Nospiediet atbloķēšanas taustiņu ④ un izņemiet akumulatoru ⑥ no akumulatora tvertnes ⑩.



4. APKOPE



BĪSTAMI! Miesas bojājums!

Miesas bojājumu gūšanas risks, izstrādājumam sākot darboties nekontrolēti.

→ **Pirms veicat izstrādājuma apkopi, izņemiet akumulatoru.**

Sūkņa tīrīšana:



BĪSTAMI! Miesas bojājums!

Miesas bojājumu gūšanas risks un izstrādājuma sabojāšanas risks.

→ **Nemazgājiet izstrādājumu ar ūdens strūklu (īpaši augsta spiediena ūdens strūklu).**

→ **Neizmantojiet tīrīšanai ķīmiskas vielas, ieskaitot benzīnu vai šķīdinātājus. Dažas vielas var bojāt svarīgas plastmasas detaļas.**

→ Sūkņa tīrīšanai izmantojiet mitru lupatiņu.

Filtera tīrīšana [Att. M1/M2/M3]:

Lai nodrošinātu nepārtrauktu, nevainojamu sūkņa darbu, filtrs ⑩ jāiztīra regulāros intervālos.

Pēc netīra ūdens sūknēšanas filtrs nekavējoties jāiztīra.

1. Grieziet pamatni ④ pretēji pulksteņrādītāju virzienam un nobidiet pamatni ④ (bajonetes aizdare).

2. Grieziet filtru ⑩ pulksteņrādītāju virzienā un nobidiet filtru ⑩ (bajonetes aizdare).
3. Izmazgājiet filtru ⑩ un nomazgājiet pamatni ④ zem tekoša ūdens.
4. Filtru ⑩ sūkni spiediet tā, lai svītriņas ①/② atrastos viena otrai pretim.
5. Grieziet filtru ⑩ pretēji pulksteņrādītāju virzienam (bajonetes aizdare).
6. Pamatni ④ uz sūkņa spiediet tā, lai svītriņas ①/③ atrastos viena otrai pretim.
7. Grieziet pamatni pulksteņrādītāju virzienā (bajonetes aizdare).

Sūkni nedrīkst darbināt bez filtra ⑩.

Akumulatora un akumulatora lādētāja tīrīšana:

Pirms pieslēgt akumulatora lādētāju, pārļiecinieties, kas akumulatora un akumulatora lādētāja virsmas un kontakti ir tīri un sausi.

Nemazgājiet zem tekoša ūdens.

→ **Akumulatora lādētājs:** Kontaktu un plastmasas detaļu tīrīšanai izmantojiet mikstu un sausu lupatiņu.

→ **Akumulators:** Ik pa laikam ar mikstu, tīru un sausu otu iztīriet akumulatora ventilācijas spraugas un pieslēgumus.

5. UZGLABĀŠANA

Ekspluatācijas pārtraukšana [Att. S1]:

Uzglabājiet izstrādājumu bērniem nepieejamā vietā.

1. Izņemiet akumulatoru.
2. Uzlādējiet akumulatoru.
3. Apgrieziet sūkni otrādi, lai no tā varētu izplūst atlikušais ūdens daudzums.
4. Iztīriet sūkni, akumulatora tvertni, akumulatoru un akumulatora lādētāju (skatīt 4. APKOPE).
5. Lai uzglabāšana aizņemtu maz vietas, pielieciet aptverī (Ⓜ) un no augšas uzbidiet akumulatora tvertni uz tai paredzētā turētāja sūkni.
6. Uzglabājiet sūkni, akumulatoru un akumulatora lādētāju sausā, slēgtā un no sala iedarbības aizsargātā vietā.

Izstrādājuma utilizācija:

(saskaņā ar direktīvu 2012/19/ES / S.I. 2013 No. 3113)



Izstrādājumu nedrīkst utilizēt kopā ar parastiem sadzīves atkritumiem. Tas ir utilizējams saskaņā ar vietējam vides aizsardzības prasībām.

SVARĪGI!

→ Nododiet izstrādājumu utilizācijai tuvākajā atkritumu apsaimniekošanas uzņēmumā.

Akumulatora utilizācija:



Li-ion

GARDENA akumulators satur litija jonu šūnas, kas pēc ekspluatācijas beigām jāutilizē atsevišķi no sadzīves atkritumiem.

SVARĪGI!

→ Nododiet akumulatorus utilizācijai tuvākajā atkritumu apsaimniekošanas uzņēmumā.

1. Pilnīgi izlādējiet litija jonu šūnas (griezieties GARDENA servisā).
2. Nodrošiniet litija jonu šūnu kontaktus pret īssavienojumu.
3. Pareizi utilizējiet litija jonu šūnas.

6. KĻŪDU NOVĒRŠANA



BĪSTAMI! Miesas bojājums!

Miesas bojājumu gūšanas risks, izstrādājumam sākot darboties nekontrolēti.

→ Pirms veicat izstrādājuma traucējumu novēršanu, izņemiet akumulatoru.

| Problēma | Iespējamais cēlonis | Risinājums |
|---|---|---|
| Sūknis darbojas, bet nesūknē | Nav iespējama gaisa noplūde, jo spiediena vads ir slēgts (iespējams, ir pārlocijusies spiediena šļūtene). | → Atveriet spiediena vadu. (piemēram, slēgvārsts, izvades ierīces). |
| | Gaisa uzkrājums sūkņa pamatnē. | → Pagaidiet maks.60 sekundes, līdz sūknis pats atgaisojas, vajadzības gadījumā sūkni vairākas reizes izslēgt/ieslēgt. Ja tas nepalīdz, uz īsu brīdi iedarbiniet sūkni vienu reizi ūdenī bez šļūtenes. |
| | Ir aizsērējusi pamatne/filtrs. | → Iztīriet pamatni/filtru. |
| | Ūdens līmenis sūkņa palaišanas brīdī ir zemāks par noteikto minimālo ūdens līmeni. | → Iegremdējiet sūkni dziļāk. |
| Sūknis darbojas, bet sūknēšanas jauda pēkšņi samazinās | Ir aizsērējusi pamatne/filtrs. | → Iztīriet pamatni/filtru. |
| Sūknis neieslēdzas vai apstājas. Gaismas diode (Ⓜ) mirgo zaļā krāsā [Att. O4] | Akumulators ir tukšs. | → Uzlādējiet akumulatoru. |

| Problēma | Iespējamais cēlonis | Risinājums |
|---|---|--|
| Sūkņis neieslēdzas vai apstājas. Kļūdas gaismas diode (M) deg sarkanā krāsā [Att. O4] | Akumulatora temperatūra ārpus pieļaujamā diapazona. | → Pagaidiet, līdz akumulatora temperatūra atkal ir robežās no 0 °C līdz +45 °C. |
| | Nostrādājusi aizsardzība pret darbību bez ūdens. | → Iegremdējiet sūkni dziļāk. |
| | Pārāk augsta vadības paneļa temperatūra. | → Ļaujiet vadības panelim atdzist (piem., pārvietojiet uz vienu, kas neatrodas saulē). |
| | Gaiss šļūtenē. | → Uz īsu brīdi vienu reizi iedarbiniet sūkni ūdenī bez šļūtenes. |
| | Akumulatorā iekļuvis ūdens. | → Ļaujiet akumulatoram aizsargātā vietā izžūt. |
| | Starp akumulatora kontaktiem akumulatora tvertnē atrodas ūdens pilieni vai mitrums. | → Nosusiniet ūdens pilienus/ mitrumu ar sausu lupatiņu. |
| | Motors ir bloķēts. | → Vērsieties GARDENA servisā. |
| Sūknis neieslēdzas vai apstājas. Kļūdas gaismas diode (M) mirgo sarkanā krāsā [Att. O4] | Izstrādājums ir bojāts. | → Vērsieties GARDENA servisā. |
| Sūknis neieslēdzas vai apstājas. Kļūdas gaismas diode (M) nedeg [Att. O4] | Akumulators nav līdz galam ievietots akumulatora turētājā. | → Ievietojiet akumulatoru līdz galam turētājā, līdz akumulators dzirdami nokļūst. |
| | Akumulators ir bojāts. | → Nomainiet akumulatoru. |
| | Izstrādājums ir bojāts. | → Vērsieties GARDENA servisā. |
| Uzlāde nav iespējama. Akumulatora lādēšanas indikācija (L) deg bez pārtraukuma [Att. O3] | Akumulators nav uzstādīts (pareizi). | → Uzstādiet akumulatoru pareizi uz lādētāja. |
| | Akumulatora kontakti ir netīri. | → Notīriet akumulatora kontaktus (piem., vairākas reizes ievietojiet un izņemot akumulatoru. Ja nepieciešams nomainiet akumulatoru). |
| | Akumulatora temperatūra ārpus pieļaujamā lādēšanas temperatūras diapazona. | → Pagaidiet, līdz akumulatora temperatūra atkal ir robežās no 0 °C līdz +45 °C. |
| Akumulatora lādēšanas indikācija (L) nedeg [Att. O3] | Akumulators ir bojāts. | → Nomainiet akumulatoru. |
| | Lādētāja tīkla kontaktdakša nav (pareizi) iesprausta. | → Ievietojiet tīkla kontaktdakšu (līdz galam) kontaktligzdā. |
| | Kontaktilgзда, tīkla kabelis vai lādētājs ir bojāti. | → Pārbaudiet tīkla spriegumu. Nepieciešamības gadījumā uzticiet lādētāja pārbaudi autorizētam tīgotājam, ar kuru ir noslēgts līgums par klientu apkalpošanu, vai GARDENA servisam. |



NORĀDE: Citu traucējumu rašanās gadījumā, lūdzu, griezties tuvākajā **GARDENA servisa centrā**. Remontu drīkst veikt tikai **GARDENA servisa centros** vai **GARDENA autorizētos specializētajos veikalos**.

7. TEHNISKIE DATI

| Ar akumulatoru darbināms sūknis | Vienība | Vērtība (preces nr. 14600) | Vērtība (preces nr. 14602) |
|--|---------|----------------------------|----------------------------|
| Maks. caurplūdums | l/h | 2000 | 2000 |
| Maks. spiediens | bar | 2,0 | 2,0 |
| Maks. sūkņēšanas augstums | m | 20 | 20 |
| Maks. iegremdēšanas dziļums | m | 1,8 | 1,8 |
| Maks. materiāla temperatūra | °C | 35 | 35 |
| Min. ūdens līmenis ekspluatācijas sākšanas brīdī ar pamatni/ bez pamatnes (apm.) | mm | 50 / 25 | 50 / 25 |
| Atlikušā ūdens augstums ar pamatni/ bez pamatnes (apm.) | mm | 25 / 5 | 25 / 5 |
| Svars (bez akumulatora) | kg | 1,8 | 2,2 |

| Sistēmas akumulators | Vienība | Vērtība (PBA 18V 2,5Ah W-B) |
|-------------------------------|---------|-----------------------------|
| Akumulatora spriegums | V (DC) | 18 |
| Akumulatora jauda | Ah | 2,5 |
| Elementu skaits (litija jonu) | | 5 |

Piemēroti POWER FOR ALL sistēmas akumulatora lādētāji

AL 1810 CV / AL 1815 CV / AL 18V-20 / AL 1830 CV / AL 1880 CV / AL 18V-44

KEES VAN DER SPEK
TUIN EN PARKMACHINES • TER AAR

| Akumulatora lādētājs | Vienība | Vērtība (AL 1810 CV) | Vērtība (AL 18V-20) |
|--|---------|----------------------|---------------------|
| Tīkla spriegums | V (AC) | 220 – 240 | 220 – 240 |
| Tīkla frekvence | Hz | 50 – 60 | 50 – 60 |
| Nominālā jauda | W | 26 | 50 |
| Akumulatora lādēšanas spriegums | V (DC) | 18 | 18 |
| Maks. akumulatora lādēšanas strāva | mA | 1000 | 2000 |
| Akumulatora lādēšanas laiks (apm.) | | | |
| PBA 18V 2,0Ah W-B | min. | 124 | 64 |
| PBA 18V 2,5Ah W-B | min. | 154 | 79 |
| PBA 18V 4,0Ah W-C | min. | 244 | 124 |
| Pieļaujamā akumulatora temperatūra uzlādes laikā | °C | 0 – 45 | 0 – 45 |
| Svars | g | 170 | 210 |
| Aizsardzības klase | | □ / II | □ / II |
| Piemēroti POWER FOR ALL sistēmas akumulatori | | PBA 18V | PBA 18V |

8. PIEDERUMI/REZERVES DAĻAS

| | | |
|---|--|--|
| GARDENA Sistēmas akumulators PBA 18V/45 P4A PBA 18V/72 P4A | Akumulators papildus darba laikam vai nomaiņai. | preces nr. 14903 preces nr. 14905 |
| GARDENA Ātrais akumulatoru lādētājs AL 1830 CV P4A | Ātrai POWER FOR ALL sistēmas akumulatoru PBA 18 V..W-.. uzlādei. | preces nr. 14901 |
| GARDENA Pagarinājuma caurule | Teleskopiskās caurules pagarināšanai. | preces nr. 1420 |

9. SERVISS

Skatiet pašreizējo servisa centra kontaktinformāciju aizmugurējā lapā un tiešsaistē:

- <https://www.gardena.com/lv/serviss-un-atbalsts/meklet-veikalu-servisa-centru/>

KEES VAN DER SPEK
TUIN EN PARKMACHINES ✦ TER AAR

Pumpen-Kennlinien

Performance characteristics

Courbes de performance

Prestatiegrafiek

Kapacitetskurva

Ydelses karakteristika

Pumpun ominaiskäyrä

Pumpekarakteristikk

Curva di rendimento

Curva característica

de la bomba

Características de

performance

Charakterystyka pompy

Szivattyú-jelleggörbe

Charakteristika čerpadla

Charakteristiky čerpadla

Χαρακτηριστικό διάγραμμα

Характеристика насоса

Karakteristika črpalka

Obilježja pumpe

Karakteristika pumpe

Крива характеристики насоса

Caracteristică pompă

Pompa karakter eğrisi

Помпена характеристика

Fuqia e pompës

Pumba karakteristik

Siurblio charakteristinė kreivė

Σύκρη raksturlikne

2000/2 Clear 18V P4A

Art. 14600

2000/2 18V P4A

Art. 14602

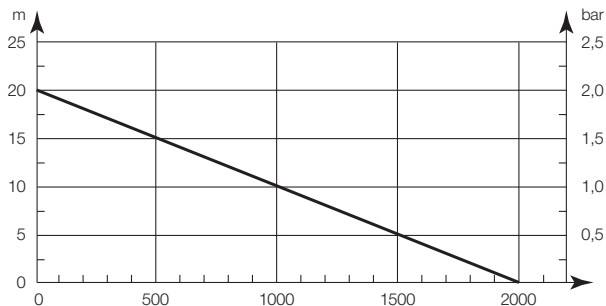

KEES VAN DER SPEK
TUIN EN PARKMACHINES * TER AAR



| | | | |
|----|--------------------------------------|--|--|
| de | EU-Konformitätserklärung | | Der Unterzeichnende bestätigt als Bevollmächtigter des Herstellers, der GARDENA Germany AB, PO Box 7454, S-103 92, Stockholm, Schweden, dass das (die) nachfolgend bezeichnete(n) Gerät(e) in der von uns in Verkehr gebrachten Ausführung die Anforderungen der harmonisierten EU-Richtlinien, EU-Sicherheitsstandards und produktspezifischen Standards erfüllt/erfüllen. Bei einer nicht mit uns abgestimmten Änderung des (der) Geräte(s) verliert diese Erklärung ihre Gültigkeit. EU-Richtlinien ⁽¹⁾ Harmonisierte Normen ⁽²⁾ Hinterlegte Dokumentation ⁽³⁾ Anbringungs-jahr der CE-Kennzeichnung ⁽⁴⁾ Ulm, den (Ausstellungsdatum) ⁽⁵⁾ |
| en | EU Declaration of conformity | | The undersigned hereby certifies as the authorized representative of the manufacturer, GARDENA Germany AB, PO Box 7454, S-103 92, Stockholm, Sweden, that, when leaving our factory, the unit(s) indicated below is/are in accordance with the harmonised EU guidelines, EU standards of safety and product specific standards. This certificate becomes void if the unit(s) is/are modified without our approval. EU directives ⁽¹⁾ Harmonised standards ⁽²⁾ Deposited documentation ⁽³⁾ Year of CE marking ⁽⁴⁾ Ulm, (date of issue) ⁽⁵⁾ |
| fr | Déclaration UE de conformité | | Le soussigné déclare, en tant que mandataire du fabricant, la GARDENA Germany AB, PO Box 7454, S-103 92, Stockholm, Suède, qu'à la sortie de ses usines le matériel neuf désigné ci-dessous était conforme aux prescriptions des directives européennes énoncées ci-après et conforme aux règles de sécurité et autres règles qui lui sont applicables dans le cadre de l'Union européenne. Toute modification portée sur ce(s) produit(s) sans l'accord exprès de notre part supprime la validité de ce certificat. Directives européennes ⁽¹⁾ Normes harmonisées ⁽²⁾ Documentation déposée ⁽³⁾ Année d'apposition du marquage CE ⁽⁴⁾ Fait à Ulm, le (date de délivrance) ⁽⁵⁾ |
| bg | ЕС Декларация за съответствие | | Долуподписаният удостоверява като пълномощник на производителя GARDENA Germany AB, PO Box 7454, S-103 92, Stockholm, Швеция, че по-долу описаният(ите) уред(и) във варианта на изпълнение пуснат от нас на пазара изпълнява/изпълняват изискванията на хармонизираните ЕС-директиви, ЕС-норми за безопасност и специфичните норми за продукцията. В случай на промяна на уреда(ите), която не е съгласувана с нас, тази декларация губи своята валидност. Директиви на ЕС ⁽¹⁾ Хармонизирани стандарти ⁽²⁾ Внесени документи ⁽³⁾ Година на CE маркировка ⁽⁴⁾ Улм, (дата на издаване) ⁽⁵⁾ |
| cs | EU prohlášení o shodě | | Podepsaná osoba zplnomocněná výrobcem GARDENA Germany AB, PO Box 7454, S-103 92, Stockholm, Švédsko potvrzuje, že v následujícím uvedený(-é) přístroj(-e) v provedení námi uvedeném na trh splňuje/splňují požadavky směrnice EU, bezpečnostních norem EU a norem specifických pro výrobek. V případě změny přístroje(-ů), která s námi nebyla dohodnuta, ztrácí toto prohlášení svou platnost. Směrnice EU ⁽¹⁾ Harmonizované normy ⁽²⁾ Uložené dokumentace ⁽³⁾ Rok označení CE ⁽⁴⁾ Ulm, (datum vydání) ⁽⁵⁾ |
| da | EU-overensstemmelseerklæring | | Underskriveren bekræfter som fuldmægtig for producenten, GARDENA Germany AB, PO Box 7454, S-103 92, Stockholm, Sverige, at det (de) efterfølgende betegnede apparat(er) i den af os markedsførte udførelse opfylder kravene i de harmoniserede EU-direktiver, EU-sikkerhedsstandarder og produktspecifikke standarder. Foretaget en ændring af apparatet/apparaterne, der ikke er aftalt med os, mister denne erklæring sin gyldighed. EU-direktiver ⁽¹⁾ Harmoniserede standarder ⁽²⁾ Deponeret dokumentation ⁽³⁾ År for CE-mærkning ⁽⁴⁾ Ulm, (udstedelsesdato) ⁽⁵⁾ |
| el | Δήλωση συμμόρφωσης ΕΕ | | Ο υπογεγραμμένος βεβαιώνει ως πληρεξούσιος του κατασκευαστή, της εταιρείας GARDENA Germany AB, Τ.Θ. 7454, Στοκχόλμη, Σουηδία, ότι η (οι) παρακάτω αναφερόμενη(ες) συσκευή(ές) στην έκδοσή που τίθεται από εμάς σε κυκλοφορία πληροί/πληρούν τις απαιτήσεις των εναρμοσόμενων οδηγιών της ΕΕ, προτύπων ασφαλείας της ΕΕ και των ειδικών για το προϊόν προτύπων. Σε περίπτωση τροποποίησης της (των) συσκευής(ών) χωρίς προηγούμενη συνεννόηση με την εταιρεία μας παύει να ισχύει η δήλωση. Οδηγίες ΕΕ ⁽¹⁾ Εναρμονισμένα πρότυπα ⁽²⁾ Κατατεθειά τεκμηρίωση ⁽³⁾ Έτος σήμανσης CE ⁽⁴⁾ Ulm, (ημερομηνία έκδοσης) ⁽⁵⁾ |
| es | Declaración UE de conformidad | | El firmante confirma, en calidad de apoderado del fabricante GARDENA Germany AB, PO Box 7454, S-103 92 Estocolmo (Suecia), que el/los aparato(s) mencionado(s) a continuación cumple(n), en la versión lanzada al mercado por nuestra empresa, los requisitos de las directivas de la UE armonizadas, los estándares de seguridad de la UE y los estándares específicos del producto. La presente declaración perderá su validez si se modifica(n) el/los aparato(s) sin previa aprobación por nuestra parte. Directivas UE ⁽¹⁾ Normas armonizadas ⁽²⁾ Documentación depositada ⁽³⁾ Año de marca-CE ⁽⁴⁾ Ulm (Alemania), (fecha de emisión) ⁽⁵⁾ |
| et | ELi vastavusdeklaratsioon | | Allakirjutanu kinnitab tootja, GARDENA Germany AB, PO Box 7454, S-103 92, Stockholm, Rootsi, poolt volitatud isikuna, et järgnevalt nimetatud seade (seadmed) täidab (täidavad) meie poolt turule toodud versiooni kujul harmoneeritud EL-i direktiivide, EL-i ohutusstandardite ja tootepõhiste standardite nõudeid. Seadmel (seadmetel) meiega kooskõlastamata muudatuse tegemise korral kaotab käesolev deklaratsioon oma kehtivuse. ELi direktiivid ⁽¹⁾ Harmoneeritud standardid ⁽²⁾ Talletatud dokumentatsioon ⁽³⁾ CE-märgise aasta ⁽⁴⁾ Ulm, (väljaandmiskuupäev) ⁽⁵⁾ |





| | | | |
|----|--|--|---|
| fi | EU-vaatimustenmukaisuusvakuutus | | Allekirjoittanut vahvistaa valmistajan, GARDENA Germany AB, PO Box 7454, S-103 92, Tukholma, Ruotsi, valtuuttamana henkilönä, että seuraava laite täyttää/ seuraavat laitteet täyttävät meidän toimittamassa mallissa yhdenmukaistettujen EU-direktiivien, EU-turvallisuusmääräysten ja tuotekohtaisten standardien vaatimukset. Laitteen/laitteiden muutoksissa, joista ei ole sovittu meidän kanssamme, menettää tämä selvitys voimaansaolonsa. EU-direktiivit ⁽¹⁾ Yhdenmukaistetut standardit ⁽²⁾ Dokumentaatio ⁽³⁾ CE-merkinnän vuosi ⁽⁴⁾ Ulm, (julkaisupäivä) ⁽⁵⁾ |
| hr | EU izjava o sukladnosti | | Dolje potpisani kao opunomoćenik proizvođača, tvrtke GARDENA Germany AB, PO Box 7454, S-103 92, Stockholm, Švedska, potvrđujemo da niže navedeni uređaj(i) odgovarajuće izvedbe koji/koje smo iznijeli na tržište ispunjavaju kriterije uskladenih direktiva EU i sigurnosnih standarda EU kao i standarda koji se tiču proizvoda. Ova izjava gubi valjanost u slučaju izmjena uređaja koje nisu prethodno ugovorene s nama. EU direktive ⁽¹⁾ Uskladene norme ⁽²⁾ Prikupljena dokumentacija ⁽³⁾ Godina CE oznake ⁽⁴⁾ Ulm, (datum izdavanja) ⁽⁵⁾ |
| hu | EU-megfelelőségi nyilatkozat | | Az alulírott, a GARDENA Germany AB, Pf. 7454, S-103 92, Stockholm, Svédország megbízotti minőségében megerősíti, hogy az áltunk alábbi kivitelben forgalomba hozott, lent nevezett eszköz(ök) megfelel(nek) az uniós irányelvekkel összhangba hozott nemzeti előírások követelményeinek, az EU biztonsági szabványainak és a konkrét termékre vonatkozó szabványoknak. Az eszköz(ök)nek velünk nem egyeztetett módosítása esetén ez a nyilatkozat érvényét veszti. EU irányelvek ⁽¹⁾ Harmonizált szabványok ⁽²⁾ Benyújtott dokumentáció ⁽³⁾ A CE-jelzés éve ⁽⁴⁾ Ulm, (kiadás dátuma) ⁽⁵⁾ |
| it | Dichiarazione di conformità UE | | Il sottoscritto, in quanto soggetto autorizzato dal produttore, GARDENA Germany AB, PO Box 7454, S-103 92, Stoccolma, Svezia, dichiara che l'apparecchio/gli apparecchi di seguito denominato/i, nella versione da noi immessa in commercio, soddisfa/ no i requisiti delle direttive UE armonizzate, degli standard di sicurezza europei e degli standard specifici per il prodotto. La presente dichiarazione perde di validità in caso di modifica dell'apparecchio/degli apparecchi non concordata con noi. Direttive UE ⁽¹⁾ Norme armonizzate ⁽²⁾ Documentazione depositata ⁽³⁾ Anno di marcatura CE ⁽⁴⁾ Ulm, (data di emissione) ⁽⁵⁾ |
| lt | ES atitikties deklaracija | | Pasirašantysis, kaip gamintojo, GARDENA Germany AB, PO Box 7454, S-103 92, Stokholmas, Švedija, įgaliotasis atstovas patvirtina, kad žemiau nurodyto(-ų) prietaiso(-ų) modeliai, kurie buvo pagaminti mūsų gamyklose, atitinka darniąsias ES direktyvas, ES saugumo standartus ir specifinius gaminio standartus. Atlikus bet kokį prietaiso(-ų) pakeitimą, kuris nėra suderintas su mumis, ši deklaracija praranda galiojimą. ES direktyvos ⁽¹⁾ Darnieji standartai ⁽²⁾ Pridėta dokumentacija ⁽³⁾ CE žymėjimo metai ⁽⁴⁾ Ulm, (išleidimo data) ⁽⁵⁾ |
| lv | ES atbilstības deklarācija | | Zemā parakstījusies persona kā ražotāja, uzņēmuma GARDENA Germany AB, PO Box 7454, S-103 92, Stokholma, Zviedrija, pilnvarotais pārstāvis apstiprina, ka tālāk norādītā(-s) ierīcē(-s) izpildījumā, kādā mēs to (tās) esam laidūši tirgū, atbilst saskaņotajām ES direktīvām, ES drošības standartiem un konkrētajam produktam noteiktajiem standartiem. Ierīcē(-s) veicot ar mums nesaskaņotas izmaiņas, šī deklarācija zaudē savu spēku. ES direktīvas ⁽¹⁾ Saskaņotie standarti ⁽²⁾ Dokumentācijas atrašanās vieta ⁽³⁾ CE marķējuma gads ⁽⁴⁾ Ulm, (izdošanas datums) ⁽⁵⁾ |
| nl | EU-conformiteitsverklaring | | De ondergetekende bevestigt als gevolmachtigde van de fabrikant, GARDENA Germany AB, PO Box 7454, S-103 92, Stockholm, Zweden, dat het/ de onderstaand vermelde apparaat/apparaten in de door ons in de handel gebrachte uitvoering voldoet/voldoen aan de eisen van de geharmoniseerde EU-richtlijnen, EU-veiligheidsnormen en productspecifieke normen. Bij een niet met ons afgestemde verandering van het apparaat/de apparaten verliest deze verklaring haar geldigheid. EU-richtlijnen ⁽¹⁾ Geharmoniseerde normen ⁽²⁾ Gedeponeerde documentatie ⁽³⁾ Jaar van CE-markering ⁽⁴⁾ Ulm, (datum van afgifte) ⁽⁵⁾ |
| no | EF-samsvarserklæring | | Undertegnede bekrefter herved, som autorisert representant for produsenten, GARDENA Germany AB, PO Box 7454, S-103 92, Sztokholm, Sverige, at enheten(e) angitt nedenfor er i samsvar med harmoniserte EU-retningslinjer, EU-standarder for sikkerhet og produktspesifikke standarder når de(n) forlater vår fabrikk. Denne bekref-telsen blir ugyldig hvis enheten(e) endres uten vårt samtykke. EU-direktiver ⁽¹⁾ Harmoniserte standarder ⁽²⁾ Deponerte dokumentasjon ⁽³⁾ CE-merkjingsår ⁽⁴⁾ Ulm, (utgivelsesdato) ⁽⁵⁾ |
| pl | Deklaracja zgodności UE | | Niżej podpisany potwierdza jako upoważniony przedstawiciel producenta, spółki GARDENA Germany AB, PO Box 7454, S-103 92, Sztokholm, Szwecja, że określone poniżej urządzenie/-nia w wersji wprowadzonej przez nas do obrotu spełnia/-niają wymogi zharmonizowanych dyrektyw UE, norm bezpieczeństwa UE oraz norm dotyczą-cych konkretnych produktów. Niniejsza deklaracja traci ważność w przypadku wprowadzenia niezgodnych z nami zmian urządzenia/-nia. Dyrektywy UE ⁽¹⁾ Normy zharmonizowane ⁽²⁾ Zdeponowana dokumentacja ⁽³⁾ Rok oznakowania CE ⁽⁴⁾ Ulm, (data wydania) ⁽⁵⁾ |



| | | | |
|----|---|-------------------------|---|
| pt | Declaração de Conformidade UE | | O abaixo-assinado, na qualidade de representante do fabricante, GARDENA Germany AB, PO Box 7454, S-103 92, Stockholm, Schweden, confirma que o(s) aparelho(s) a seguir designado(s) no modelo lançado por nós no mercado cumpre/cumprem os requisitos das diretivas UE harmonizadas, as normas de segurança UE e as normas específicas para estes produtos. Esta declaração perde a sua validade se forem realizadas alterações no(s) aparelho(s) sem o nosso consentimento. Diretivas da UE ⁽¹⁾ Normas uniformizadas ⁽²⁾ Documentação depositada ⁽³⁾ Ano de marcação CE ⁽⁴⁾ Ulm, (data de emissão) ⁽⁵⁾ |
| | Bomba submersível a bateria/Bomba do depósito de água de chuva com bateria | Artigo n.º | |
| ro | Declarație de conformitate UE | | Semnatarul, în calitate sa de împuternicit al producătorului GARDENA Germany AB, PO Box 7454, S-103 92, Stockholm, Suedia, confirmă că aparatul (aparatele) descrise în cele ce urmează, în execuția pusă de noi pe piață îndeplinesc (îndeplinesc) cerințele directivelor armonizate UE, ale standardelor de siguranță UE și ale standardelor specifice produsului. În cazul modificării fără aprobarea noastră prealabilă a aparatului (aparaterelor), această declarație își pierde valabilitatea. Directivile UE ⁽¹⁾ Standardele armonizate ⁽²⁾ Documentație depusă ⁽³⁾ Anul marcatului CE ⁽⁴⁾ Ulm, (data emiterii) ⁽⁵⁾ |
| | Pompă submersibilă cu acumulator / Pompă pentru rezervor de apă de ploaie, cu acumulator | Art. nr. | |
| ru | Декларация соответствия ЕС | | Нижеподписавшийся официальный представитель компании GARDENA Germany AB, PO Box 7454, S-103 92, г. Стокгольм, Швеция, настоящим удостоверяет, что в момент отгрузки с завода указанные ниже изделия соответствуют согласованным директивам ЕС, стандартам безопасности ЕС и стандартам для конкретного изделия. Данный сертификат аннулируется в случае модификации изделия без нашего разрешения. Директивы ЕС ⁽¹⁾ Гармонизированные стандарты ⁽²⁾ Размещенная документация ⁽³⁾ Год маркировки CE ⁽⁴⁾ Ульм, (дата публикации) ⁽⁵⁾ |
| | Акумуляторный погружной насос/ Акумуляторный насос для резервуаров с дождевой водой | Арт. № | |
| sk | EU vyhlásenie o zhode | | Dolu podpísaný potvrdzuje, ako splnomocnený zástupca výrobcu, GARDENA Germany AB, PO Box 7454, S-103 92, Štokholm, Švédsko, že ďalej označené zariadenie/a vo vyhotovení uvedenom na trh spĺňa/jú požiadavky harmonizovaných smerníc EÚ, bezpečnostných štandardov EÚ a predpisov, špecifických pre dané výrobky. Pri zmene zariadenia/zariadení, ktorá nebola odsúhlasená našou spoločnosťou, stráca toto vyhlásenie platnosť. Smernice EÚ ⁽¹⁾ Harmonizované normy ⁽²⁾ Uložená dokumentácia ⁽³⁾ Rok udelenia označenia CE ⁽⁴⁾ Ulm, (datum vydania) ⁽⁵⁾ |
| | Akumulátorové ponorné čerpadlo/ Akumulátorové čerpadlo do suda na dažďovú vodu | č. v. | |
| sl | EU Izjava o skladnosti | | Spodaj podpisani kot pooblaščenec proizvajalca GARDENA Germany AB, PO Box 7454, S-103 92, Stockholm, Švedska, potrjuje, da v nadaljevanju označene naprave v izvedbi, v kakršni smo jih dali v promet, izpolnjujejo zahteve usklajenih direktiv EU, varnostnega standarda EU in standardov, ki veljajo za posamezne izdelke. V primeru spremembe naprave, ki ni usklajena z nami, ta izjava neha veljati. Direktive EU ⁽¹⁾ usklajeni standardi ⁽²⁾ deponirana dokumentacija ⁽³⁾ letnica oznake CE ⁽⁴⁾ Ulm, (datum izdaje) ⁽⁵⁾ |
| | Akumulatorska potopna črpalka/ Akumulatorska črpalka za sod z deževnico | Št. izd. | |
| sq | Deklarata e përputhjes së BE-së | | Nëpërmjet këtij dokumenti, i nënshkruari vërteton si përfaqësuesi i autorizuar i prodhuesit, GARDENA Germany AB, PO Box 7454, S-103 92, Stockholm, Sweden, se, në momentin e largimit nga fabrika, njësia/njësitë e përcaaktuara më poshtë është/ janë në përputhje me udhëzimet e harmonizuara të BE-së, standardet e sigurisë të BE-së dhe standardet specifike të produktit. Kjo certifikatë bëhet e pavlefshme nëse njësia/njësitë modifikohet/modifikohen pa miratimin tonë. Direktivat e BE-së ⁽¹⁾ Standardet e harmonizuara ⁽²⁾ Dokumentacioni i depozituar ⁽³⁾ Viti i markimit CE ⁽⁴⁾ Ulm, (data e lëshimit) ⁽⁵⁾ |
| | Pompë zhytëse me bateri/ Pompë e depozitës së ujit të shiut me bateri | Nr. i artikullit | |
| sr | Deklaracija EU o usaglašenosti | | Dole potpisani ovim potvrđuje kao ovlašćeni predstavnik proizvođača kompanije GARDENA Germany AB, PO Box 7454, S-103 92 Stokholm, Švedska, ovim potvrđuje da dole navedeni uređaji u obliku plasiranom na tržište ispunjavaju zahteve harmonizovanih EU smernica, EU bezbednosnih standarda i standarda za određene proizvode. Ova izjava postaje ništavna u slučaju izmene uređaja koje nismo odobrili. EU direktive ⁽¹⁾ Usklađeni standardi ⁽²⁾ Predata dokumentacija ⁽³⁾ Godina CE znaka ⁽⁴⁾ Ulm, (datum izdavanja) ⁽⁵⁾ |
| | Baterijska potopna pumpa/ Baterijska pumpa za rezervoare kišnice | Br. stavke | |
| sv | EU-försäkran om överensstämmelse | | Undertecknad intygar som befullmäktigad företrädare för tillverkaren, GARDENA Germany AB, PO Box 7454, S-103 92, Stockholm, Sverige, att nedan angivna apparat/ nedan angivna apparater i det utförande vi har släppt på marknaden, uppfyller fordringarna i de harmoniserade EU-direktiven, EU-säkerhetsstandarderna och de produktspecifika standarderna. Denna försäkran upphör att gälla vid en ändring av apparaten/apparaterna som inte har stämmts av med oss. EU-direktiv ⁽¹⁾ Harmoniserade standarder ⁽²⁾ Anvisad dokumentation ⁽³⁾ Är för CE-märkning ⁽⁴⁾ Ulm, (datum för utförande) ⁽⁵⁾ |
| | Batteridrivnen dränkbär pump/ Batteridrivnen pump för regnvattentunna | Artikelnr | |
| tr | AB uygunluk beyanı | | Aşağıda imzası bulunan GARDENA Germany AB, PO Box 7454, S-103 92, Stockholm, İsveç üretici yetkilisi, aşağıda belirtilen ünitelerin fabrikamızdan ayrılmış üyümü hale getirilmiş AB yönergeleri, AB güvenlik standartları ve ürüne özel standartlara uygun olduğunu onaylamaktadır. Üniteler, onayımız olmadan değiştirilirse bu sertifikta geçerliliğini yitirir. AB direktifleri ⁽¹⁾ Uyumlaştırılmış standartlar ⁽²⁾ Gönderilen belgeler ⁽³⁾ CE işareti yılı ⁽⁴⁾ Ulm, (yayın tarihi) ⁽⁵⁾ |
| | Akülü dalgıç pompa/ Akülü yağmur varilii dalgıç pompası | Parça No. | |



| | | | | |
|----|--|---|---|--|
| uk | Декларація відповідності ЄС | Особи, що підписали цей документ як представники виробника, компанії GARDENA Germany AB, PO Box 7454, S-103 92, Стокгольм, Швеція, цим документом затверджує, що на момент виходу з нашого заводу вироби, що зазначені нижче, відповідали узгодженим вказівкам ЄС, стандартам ЄС із безпеки та спеціальним стандартам, застосовним до цих виробів. У разі внесення не затверджених нами змін до виробів, цей сертифікат анулюється. Директиви ЄС ⁽¹⁾ Гармонізовані стандарти ⁽²⁾ Депонована документація ⁽³⁾ Рік маркування CE ⁽⁴⁾ Ульм, (дата випуску) ⁽⁵⁾ | | |
| | Акумуляторний занурювальний насос / Акумуляторний насос для резервуарів з дощовою водою | Арт. № | | |
| | CW Pump 2000/2 Clear 18V P4A | 14600 | (1) 2006/42/EG 2014/30/EU 2011/65/EU | (2) EN ISO 12100 EN 60335-1 EN IEC 60335-2-41 EN 55014-1 EN 55014-2 |
| | RWT Pump 2000/2 18V P4A | 14602 | | |
| | | | (3) GARDENA Manufacturing GmbH Technische Dokumentation M. Kugler Hans-Lorenser-Str. 40 D-89079 Ulm | (4) 2020 (5) 30.10.2020 |
| | | |  |  Reinhard Pompe Vice President Products |
| | | | |  Wolfgang Engelhardt Vice President Supply Chain |

KEES VAN DER SPEK
TUIN EN PARKMACHINES * TER AAR



| | |
|---|---|
| Declaration of Conformity The manufacturer, GARDENA Germany AB, PO Box 7454, S-103 92, Stockholm, Sweden, hereby certifies, when leaving our factory, the unit(s) indicated below is/are in accordance with the UK Regulations, designated standards of safety and product specific designated standards. This certificate becomes void if the units are modified without our approval. | |
| Description of the product: | Submersible Pump |
| Type: | CW Pump 2000/2 Clear 18V P4A RWT Pump 2000/2 18V P4A |
| Article number: | 14600 14602 |
| UK regulations: | S.I. 2016/1091 S.I. 2012/3032 S.I. 2016/1101 |
| Designated standards: | EN ISO 12100 EN 60335-1 EN IEC 60335-2-41 EN 62233 EN 55014-1 EN 55014-2 |
| Authorised representative: Deposited documentation: | Husqvarna UK Limited Preston Road Aycliffe County Durham DL5 6UP United Kingdom |
| Aycliffe, 29.10.2021 Authorised representative |  John Thompson Director |

KEES VAN DER SPEK
TUIN EN PARKMACHINES * TER AAR

Deutschland / Germany

GARDENA Manufacturing GmbH
Central Service
Hans-Lorenser-Straße 40
D-89079 Ulm
Produktfragen:
(+49) 731 490-123
Reparaturen:
(+49) 731 490-290
www.gardena.com/de/kontakt

Albania

KRAFT SHPK
Autostrada Tirane-Durres
Km 7
1051 Tirane
Phone: (+355) 69 877 7821
info@kraft.al

Argentina

ROBERTO C. RUMBO S.R.L.
Predio Norlog
Lote 7
Benavidez, ZC: 1621
Buenos Aires
Phone: (+54) 11 5263-7862
ventas@rumbosrl.com.ar

Armenia

AES Systems LLC
Marshal Babajanyan Avenue 56/2
0022 Yerevan
Phone: (+374) 60 651 651
masisohanyan@icloud.com

Australia

Husqvarna Australia Pty. Ltd.
Locked Bag 5
Central Coast BC
NSW 2252
Phone: (+61) (0) 2 4352 7400
customer.service@husqvarna.com.au

Austria / Österreich

Husqvarna Austria GmbH
Industriezeile 36
4010 Linz
Tel.: (+43) 732 77 01 01-485
www.gardena.com/at/service/beratung/
kontakt/

Azerbaijan

Progres Xüsusi Firması
Aliyar Aliyev 212, Bakı, Azərbaycan
Sales: +994 70 326 07 14
Aftersales: +994 77 326 07 14
www.progress-garden.az
info@progress-garden.az

Bahrain

M.H. Al-Mahroos
BUILDING 208, BLOCK 356,
ROAD 328
Salhiya
Phone: +973 1740 8090
almahroos@almahroos.com

Belarus / Беларусь

ООО «Мастер Гарден»
220118, г. Минск,
улица Шаранговича, дом 7а
Тел. (+375) 17 257 00 33
mg@mastergarden.by

Belgium

Husqvarna Belgium nv
Gardena Division
Leuvensesteenweg 542
Planet II E
1930 Zaventem
België

Bosnia / Herzegovina

Silk Trade d.o.o.
Postovna Zona Vila Br. 20
Info: (+387) 61 165 593
info@silkttrade.com.ba

Brazil

Nordtech Maquinas e Motores Ltd.
Avenida Juscelino Kubitschek
de Oliveira Curitiba
3003 Brazil
Phone: (+55) 41 3595-9600
contato@nordtech.com.br
www.nordtech.com.br

Bulgaria

AGROLAND България АД
бул. 8 Декември, № 13
Офис 5
1700 Студентски град
София
Тел.: (+359) 24 66 6910
info@agroland.eu

Canada / USA

GARDENA Canada Ltd.
125 Edgeware Road
Unit 15 A
Brampton L6Y 0P5
ON, Canada
Phone: (+1) 905 792 93 30
gardena.customerservice@
husqvarnagroup.com

Chile

REPRESENTACIONES JCE S.A.
AV. DEL VALLE NORTE 857 PISO 4
HUECHURABA, SANTIAGO, CHILE
Phone: (+56) 2 2414 2600
contacto@jce.cl

China

办公室地址:
上海市长宁区金钟路788号荟聚办
公楼D栋7楼03-05单元
Office Add:
Unit3-5, 7F, Livat Tower D, No.788, Jin
Zhong Rd., Chang Ning Dist., Shanghai,
PRC 200335

Colombia

Equipos de Toyama Colombia SAS
Cra. 68 D No 25 B 86 Of. 618
Edificio Torre Central
Bogotá
Phone: +57 (1) 703 95 20 /
+57 (1) 703 95 22
serviciocliente@toyama.com.co
www.toyama.com.co

Costa Rica

Exim CIA Costa Rica
Calle 25A, B° Montealegre
Zapote
San José
Costa Rica
Phone: (+506) 2221-5654 /
(+506) 2221-5659
eximcostarica@gmail.com

Croatia

Husqvarna Austria GmbH
Industriezeile 36
4010 Linz
Phone: (+43) 732 77 01 01-485
service.gardena@husqvarnagroup.com

Cyprus

Pantelis Papadopoulos S.A.
92 Athinou Avenue
Athens
10442 Greece
Phone: (+30) 21 0519 3100
info@papadopoulos.com.gr

Czech Republic

Gardena
Service Center Vrbo
c/o Husqvarna
Manufacturing CZ s.r.o.
Jesenická 14b
79326 Vrbo pod Prádemem
Phone: 800 100 425
servis@gardena.cz

Denmark

GARDENA DANMARK
Lejrvej 19, st.
3500 Værløse
Tlf.: (+45) 70 26 47 70
gardena@husqvarnagroup.com
www.gardena.com/dk

Dominican Republic

BOSQUESA, S.R.L.
Carretera Santiago Licey
Km. 5 ½
Esquina Copal II.
Santiago De Los Caballeros
51000 Dominican Republic
Phone: (+1) 809-562-0476
contacto@bosquesa.com.do

Egypt

Universal Agencies Co
26, Abdel Hamid Lofly St.
Giza
Phone: (+20) 3 761 57 57

Estonia

Husqvarna Eesti OÜ
Valdeku 132
EE-11216 Tallinn
info@gardena.ee

Finland

Oy Husqvarna Ab
Juurakotie 5 B 2
01510 Vantaa
www.gardena.fi

France

Husqvarna France
9/11 Allée des pierres mayettes
92635 Gennevilliers Cedex
France
http://www.gardena.com/fr
N° AZUR: 0 810 00 78 23
(Prix d'un appel local)

Georgia

Transporter LLC
#70, Bellashvili street
0159 Tbilisi, Georgia
Number: (+995) 322 14 71 71
info@transporter.com.ge
www.transporter.com.ge

**Service Address and
Importer to Great Britain**

Husqvarna UK Ltd
Preston Road
Aycliffe Industrial Park
Newton Aycliffe
County Durham
DL5 6UP
Phone: (+44) (0) 344 844 4558
info.gardena@husqvarna.co.uk

Greece

ΠΑΠΑΔΟΠΟΥΛΟΣ ΑΕΒΕ
Λεωφ. Αθηνών 92
Αθήνα
T.K. 104 42
Ελλάδα
Τηλ. (+30) 210 5193 100
info@papadopoulos.com.gr

Hong Kong

Tung Tai Company
151-153 Hoi Bun Road
Kwun Tong, Kowloon
Hong Kong
Phone: (+852) 3583 1662
admin@tungtaico.com

Hungary

Husqvarna Magyarország Kft.
Ezred u. 1 – 3
1044 Budapest
Phone: (+36) 1 251-4161
vezszolgalat.husqvarna@
husqvarnagroup.com

Iceland

BYKO ehf.
Skemmuvegi 2a
200 Kópavogur
Phone: (+354) 515 4000
byko@byko.is

MHG Verslun ehf

Vikurhvarf 8
203 Kópavogur
Phone: (+354) 544 4656

India

B K RAMAN AND CO
Plot No. 185, Industrial Area,
Phase-2, Ram Darbar
Chandigarh
160002 India
Phone: (+91) 98140 06530
raman@jaganhardware.com

Iraq

Alshiemal Alakhdar Company
Al-Faysaleeh, Near Estate Bank
Mosul
Phone: (+964) 78 18 46 75

Ireland

Liffey Distributors Ltd.
309 NW Business Park, Ballycoolen
15 Dublin
Phone: (+353) 1 824 2600
info@liffeyd.com

Israel

HAGARIN LTD.
2 Nahal Harif St.
8122201 Yavne
internet@hagarin.co.il
Phone: (+972) 8-932-0400

Italy

Husqvarna Italia S.p.A.
Centro Direzionale Planum
Via del Lavoro 2, Scala B
22036 ERBA (CO)
Phone: (+39) (0) 31 4147700
assistenza.italia@it.husqvarna.com

Japan

Husqvarna Zenohq Co. Ltd. Japan
1-9 Minamidai, Kawagoe
350-1165 Saitama
Japan
gardena-jp@husqvarnagroup.com

Kazakhstan

ТОО "Ламед"
Russion
Адрес: Казакстан, г. Алматы,
ул. Тажмабаевой, 155/1
Тел.: (+7) (727) 355 64 00 /
(+7) (700) 355 64 00
lamed@lamed.kz

Kazakh

Мекен-жайы: Казакстан,
Алматы қ.,
қж. Тажмабаевой, 155/1
Тел.: (+7) (727) 355 64 00 /
(+7) (700) 355 64 00
lamed@lamed.kz

Kuwait

Palms Agro Production Co
Al Rai- Fourth Ring Road – Block 56.
P.O Box: 1976 Safat
13020 Al-Rai
Phone: (+965) 24 73 07 45
info@palms-kw.com

Kyrgyzstan

0050 Alye Maki
Av. Molodaya Guardia 83
720014 Bishkek
Phone: (+996) 312 322115

Latvia

Husqvarna Latvija SIA
Ulbrokas 19A
LV-1021 Riga
info@gardena.lv

Lebanon

Technomec
Safra Highway (Beirut – Tripoli) Center
622 Mezher Bldg.
P.O.Box 215
Jounieh
Phone: (+961) 9 853527 /
(+961) 3 855481
tecnomec@idm.net.lb

Lithuania

UAB Husqvarna Lietuva
Atleties pl. 77C
LT-52104 Kaunas
info@gardena.lt

Luxembourg

Magasins Jules Neuberg
39, rue Jacques Stas
Luxembourg-Gasperich 2549
Case Postale No. 12
Luxembourg 2010
Phone: (+352) 40 14 01
api@neuberg.lu

Malaysia

Glomedic International Sdn Bhd
Jalan Ruang No. 30
Shah Alam, Selangor
40150 Malaysia
Phone: (+60) 3-7734 7997
oase@glomedic.com.my

Malta

I.V. Portelli & Sons Ltd.
85, 86, Triq San Pawl
Rabat - RBT 1240
Phone: (+356) 2145 4289

Mauritius

Espace Maison Ltée
La City Trianon, St Jean
Quatre Bornes
Phone: (+230) 460 85 85
digital@espacemaison.mu

Mexico

AFOSA
Av. Lopez Mateos Sur # 5019
Col. La Calma 45070
Zapopan, Jalisco, Mexico
Phone: (+373) 22 857 126
isolis@afosa.com.mx

Moldova

Convel SRL
Republica Moldova,
mun. Chisinau,
sos. Muncesti 284
Phone: (+373) 22 857 126
www.convel.md

Mongolia

Soyol Gardening Shop
Narnii Rd
Ulaanbaatar
14230 Mongolia
Phone: +976 7777 5080
soyolj@magicnet.mn

Morocco

Proekip
64 Rue de la Participation
Casablanca-Roches Noires
20303 Morocco
Phone: (+212) 661342107
hicham.hafani@proekip.ma

Netherlands

Husqvarna Nederland B.V.
GARDENA Division
Postbus 50131
1305 AC ALMERE
Phone: (+31) 36 521 00 10
info@gardena.nl

Neth. Antilles

Jonka Enterprises N.V.
Sta. Rosa Weg 196
P.O. Box 8200
Curaçao
Phone: (+599) 9 767 66 55
info@jonka.com

New Zealand

Husqvarna New Zealand Ltd.
PO Box 76-437
Manukau City 2241
Phone: (+64) (0) 9 9202410
support.nz@husqvarna.co.nz

North Macedonia

Sinpeks d.o.o.
Ul. Kravarski Pat Bb
7000 Bitola
Phone: (+389) 47 20 85 00
sinpeks@nt.net.mk

Norway

Husqvarna Norge AS
Gardena Division
Trøskeneveien 36
1708 Sarpsborg
info@gardena.no

Northern Cyprus

Mediterranean Home & Garden
No 150 Alsancak, Karaöjanoğlu
Caddesi Girne
Phone: (+90) 392 821 33 80
info@medgardener.com

Oman

General Development Services
PO 1475, PC - 111
Seeb
111 Oman
Phone: 96824582816
gdsoman@gdsoman.com

Paraguay

Agrofield SRL
AV. CHOFERES DEL CHACO
1449 C/25 DE MAYO
Asunción
Phone: (+595) 21 608 656
consultas@agrofield.com.py

Peru

Sierras y Herramientas Forestal SAC
Av. Las Gaviotas 833, Chorrillos
Lima
Phone: (+51) 1 2 52 02 52
supervisorventas1@siersac.com
www.siersac.com

Philippines

Royal Dragon Traders Inc
10 Linaw Street, Barangay
Saint Peter Quezon City
1114 Philippines
Phone: (+63) 2 7426893
aida.fernandez@rdti.com.ph

Poland

Gardena Service Center Vrbno
c/o Husqvarna Manufacturing CZ
s.r.o. Jesenícká 146
79326 Vrbno pod Prádemem
Czech Republic
Phone: (22) 336 78 90
servis@gardena.pl

Portugal

Husqvarna Portugal, SA
Lagoa - Albarraque
2635 - 595 Rio de Mouro
Phone: (+351) 21 922 85 30
Fax: (+351) 21 922 85 36
info@gardena.pt

Romania

Madex International Srl
Soseaua Odaii 117 - 123,
RO 013603 Bucuresti, S1
Phone: (+40) 21 352 7603
madex@ines.ro

Russia / Россия

ООО "Хускварна"
141400, Московская обл.,
г. Химки,
улица Ленинградская,
владение 39, стр.6
Бизнес Центр
"Химки Бизнес Парк",
помещение 0802_04
http://www.gardena.ru

Saudi Arabia

SACO
Takhassusi Main Road
P.O. Box: 86387
Riyadh 12863
40011 Saudi Arabia
Phone: (966) 11 482 8877
webmaster@saco-ksa.com

Al Futtaim Pioneer Trading
5147 Al Farooq Dist.
Riyadh 7991
Phone: (+971) 4 206 6700
Owais.Khan@alfuttaim.com

Serbia

Domel d.o.o.
Slobodana Đurića 21
11000 Belgrade
Phone: (+381) 11 409 57 12
office@domel.rs

Singapore

Hy-Ray PRIVATE LIMITED
40 Jalan Pemimpin
#02-08 Tat Ann Building
Singapore 577185
Phone: (+65) 6253 2277
info@hyray.com.sg

Slovak Republic

Gardena
Service Center Vrbno
c/o Husqvarna
Manufacturing CZ s.r.o.
Jesenická 146
79326 Vrbno pod Prádemem
Phone: 0800 154044
servis@gardena.sk

Slovenia

Husqvarna Austria GmbH
Industriezeile 36
4010 Linz
Phone: (+43) 732 77 01 01-485
service.gardena@husqvarnagroup.com

South Africa

Husqvarna South Africa (Pty) Ltd
Lifestyle Business Park –
Ground Floor Block A Cnr
Beyers Naude Drive and Ysterhout
Road Randpark Ridge, Randburg
Phone: (+27) 10 015 5750
service@gardena.co.za

South Korea

Kyung Jin Trading Co., Ltd
8F Haengbok Building, 210,
Gangnam-Daero 137-891 Seoul
Phone: (+82) 2 574 6300
kjh@kjh.co.kr

Spain

Husqvarna España S.A.
Calle de Rivas nº 10
28052 Madrid
Phone: (+34) 91 708 05 00
atencioncliente@gardena.es

Sri Lanka

Hunter & Company Ltd.
130 Front Street
Colombo
Phone: 94-11 232 81 71
hunters@eureka.lk

Suriname

Deto Handelmaatschappij N.V.
Kernkampweg 72-74
P.O. Box: 12782
Paramaribo
Suriname
Phone: (+597) 43 80 50
info@deto.sr

Sweden

Husqvarna AB /
GARDENA Sverige
Drottninggatan 2
561 82 Huskvarna
Sverige
Phone: (+46) (0) 36-14 60 02
service@gardena.se

Switzerland / Schweiz

Husqvarna Schweiz AG
Consumer Products
Industriestrasse 10
5506 Mägenwil
Phone: (+41) (0) 62 887 37 90
info@gardena.ch

Taiwan

Hong Ying Trading Co., Ltd.
No. 46 Wu-Kun-Wu Road
New Taipei City
Phone: (+886) (02) 2298 1486
salesgd1@frfriends.com.tw

Tajikistan

ARIERS JV LLC
39, Ayni Street, 734024
Dushanbe, Tajikistan

Thailand

Spica Co. Ltd
243/2 Onnuh Rd., Prawat
Bangkok
10250 Thailand
Phone: (+66) (0)2721 7373
surapong@spica-siam.com

Tunisia

Société du matériel agricole et maritime
Nouveau port de peche de Stax Bp 33
Stax 3065
Phone: (+216) 98 419047/
(+216) 74 497614
commercial@smantunisia.com

Türkiye

Dost Bahçe
Yunus Mah. Adil Sk. No:3
Kartal
Istanbul
34873 Türkiye
Phone: (+90) 216 389 39 39

Turkmenistan

I.E. Orazmuhammedov Nurmuhammet
80 Ataturk,
BERKARAR Shopping Center,
Ground floor, A77b,
Ashgabat 744000
TURKMENISTAN
Phone: (+993) 12 468859
Mob: (+993) 62 222887
info@jayhymzat.com /
bekgiyev@jayhymzat.com
www.jayhymzat.com

UAE

Al-Futtaim ACE Company
L.L.C Building, Al Rebat Street
Festival City, Dubai
7880 UAE
Phone: (+971) 4 206 6700
ace@alfuttaim.ae

Ukraine / Україна

AT «Антіст»
вул. Петропавлівська 4
08130, Київська обл.
Києво-Святошинський р-н. с.
Петропавлівська Борщаівка Україна
Тел.: (+38) 0 800 503 000

Uruguay

FELI SA
Entre Rios 1083
11800 Montevideo
Phone: (+598) 22 03 18 44
info@telisa.com.uy

Uzbekistan

AGROHOUSE MChJ
O'zbekiston, 111112
Toshkent viloyati
Toshkent tumani
Hasanboy QFY, THAY yoqasida
Phone: (+998)-93-5414141 /
(+998)-71-2096868
info@agro.house
www.agro.house

Vietnam

Vision Joint Stock Company
8T1-17, Khu biêt thu –
Khu Doan ngoai giao Nguyen Xuan
Khoat
Xuan Dinh, Bac Tu Liem
Hanoi, Vietnam
Phone: (+8424)-38462833/34
quynhnm@visionjsc.com.vn

Zimbabwe

Cutting Edge
159 Citroen Rd, Msasa
Harare
Phone: (+263) 8677 008685
sales@cuttingedge.co.zw