

SmallCut 23/18V P4A

Art. 14702

**DE Betriebsanleitung**

Akku-Trimmer

**EN Operator's manual**

Battery Trimmer

**FR Mode d'emploi**

Coupe-bordures à batterie

**NL Gebruiksaanwijzing**

Accu-trimmer

**SV Bruksanvisning**

Accu-trimmer

**DA Brugsanvisning**

Accu-trimmer

**FI Käyttöohje**

Akkutrimmeri

**NO Bruksanvisning**

Accu trimmer

**IT Istruzioni per l'uso**

Trimmer a batteria

**ES Instrucciones de empleo**

Recortabordes con Accu

**PT Manual de instruções**

Aparador a bateria

**PL Instrukcja obsługi**

Akumulatorowa podkaszarka

**HU Használati utasítás**

Akumulátoros fűszegélynyíró

**CS Návod k obsluze**

Akumulátorový trimmer

**SK Návod na obsluhu**

Akumulátorový vyžínač

**EL Οδηγίες χρήσης**

Κοιρευτικό μπαταρίας

**RU Инструкция по эксплуатации**

Аккумуляторный триммер

**SL Navodilo za uporabo**

Akumulatorski obrezovalnik

**HR Upute za uporabu**

Baterijski trimer

**SR/ Uputstvo za rad**

Baterijska trimer-kosilica

**UK Інструкція з експлуатації**

Акумуляторний-тример

**RO Instrucțiuni de utilizare**

Trimmer cu acumulator

**TR Kullanma Kılavuzu**

Akülü tirpan

**BG Инструкция за експлоатация**

Akku-Тример

**SQ Manual përdorimi**

Prerësi me bateri

**ET Kasutusjuhend**

Akuga trimmer

**LT Eksploatavimo instrukcija**

Akumuliatorinė žolijaprovė

**LV Lietošanas instrukcija**

Ar akumulatoru darbināms trimmeris

DE

EN

FR

NL

SV

DA

FI

NO

IT

ES

PT

PL

HU

CS

SK

EL

RU

SL

HR

SR/  
BS

UK

RO

TR

BG

SQ

ET

LT

LV

**KEES VAN DER SPEK**  
TUIN EN PARKMACHINES ★ TER AAR

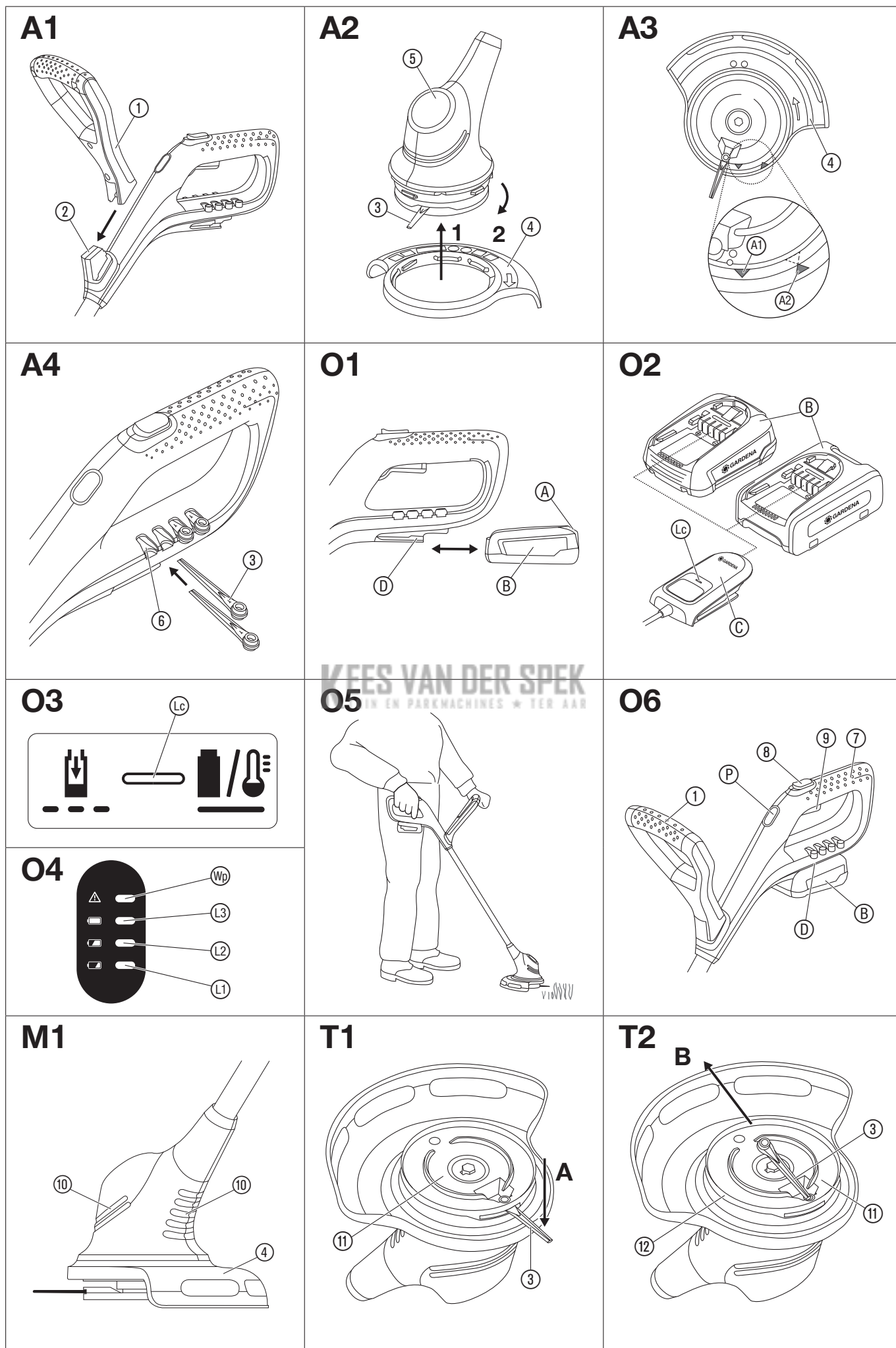

## DE Akku-Trimmer

1. SICHERHEIT .....	4
2. MONTAGE .....	5
3. BEDIENUNG .....	6
4. WARTUNG .....	6
5. LAGERUNG .....	7
6. FEHLERBEHEBUNG .....	7
7. TECHNISCHE DATEN .....	7
8. LIEFERBARES ZUBEHÖR .....	8
9. SERVICE/GARANTIE .....	8

### Originalbetriebsanleitung.



Dieses Produkt kann von Kindern ab 8 Jahren und darüber sowie von Personen mit verringerten physischen, sensorischen oder mentalen Fähigkeiten oder Mangel an Erfahrung und Wissen benutzt werden, wenn sie beaufsichtigt oder bezüglich des sicheren Gebrauchs des Produkts unterwiesen wurden und die daraus resultierenden Gefahren verstehen. Kinder dürfen nicht mit dem Produkt spielen. Reinigung und Benutzer-Wartung dürfen nicht von Kindern ohne Beaufsichtigung durchgeführt werden. Wir empfehlen eine Benutzung des Produkts erst für Jugendliche ab 16 Jahren.

### Bestimmungsgemäße Verwendung:

Der **GARDENA Trimmer** ist für das Trimmen und Schneiden von Rasen und Grasflächen im privaten Haus- und Hobbygarten bestimmt.

Das Produkt ist nicht für den Langzeitbetrieb geeignet.



### GEFAHR! Körperverletzung!

→ **Verwenden Sie das Produkt nicht zum Schneiden von Hecken, zum Zerkleinern von Material oder zum Kompostieren.**

## 1. SICHERHEIT

### WICHTIG!

Lesen Sie die Gebrauchsanweisung sorgfältig und bewahren Sie diese zum Nachlesen auf.

### Symbole auf dem Produkt:



Lesen Sie die Betriebsanleitung.



Abstand halten.



Tragen Sie stets einen zugelassenen Gehörschutz.  
Tragen Sie stets einen zugelassenen Sichtschutz.



Akku vor der Reinigung oder Wartung abnehmen.



Nicht dem Regen aussetzen.

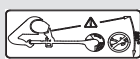

**GEFAHR! Verletzungsgefahr für andere Personen!**  
Halten Sie andere Personen von dem Bereich fern, in dem Sie arbeiten.



Für das Ladegerät:  
Stecker sofort vom Netz trennen, wenn die Leitung beschädigt oder durchtrennt wurde.

## Allgemeine Sicherheitshinweise

### Elektrische Sicherheit



### GEFAHR! Stromschlag!

**Verletzungsgefahr durch Stromschlag.**

→ **Das Produkt muss über eine Fehlerstromschutzeinrichtung (RCD) mit einem Nennauslösestrom von höchstens 30 mA mit Strom versorgt werden.**

Vermeiden Sie eine abnormale Körperhaltung und halten Sie immer das Gleichgewicht, damit Sie jederzeit einen sicheren Stand an Hängen haben. Gehen Sie, laufen Sie nicht.

Berühren Sie keine sich bewegenden gefährlichen Teile, bevor die Maschine vom Netzanschluss getrennt wurde und die beweglichen gefährlichen Teile vollständig zum Stillstand gekommen sind.

Tragen Sie während des Betriebs der Maschine jederzeit festes Schuhwerk und lange Hosen.

### Sicherer Betrieb

#### 1 Schulung

- Lesen Sie die Anweisungen aufmerksam. Machen Sie sich mit den Stellteilen und der sachgemäßen Verwendung der Maschine vertraut.
- Erlauben Sie niemals Personen, die mit diesen Anweisungen nicht vertraut sind, oder Kindern die Verwendung der Maschine. Örtlich geltende Vorschriften können das Alter des Benutzers beschränken.
- Es ist zu beachten, dass der Benutzer selbst für Unfälle oder Gefährdungen gegenüber anderen Personen oder deren Besitz verantwortlich ist.

#### 2 Vorbereitung

- Vor der Benutzung ist die Anschluss- und Verlängerungsleitung auf Anzeichen von Beschädigung oder Alterung zu überprüfen. Wird die Leitung während des Gebrauchs beschädigt, ist sie unverzüglich vom Netz zu trennen. **DIE LEITUNG NICHT BERÜHREN, BEVOR SIE VOM NETZ GETRENNT IST.** Die Maschine nicht verwenden, wenn die Leitung beschädigt oder verschlissen ist.
- Vor der Benutzung ist die Maschine optisch auf beschädigte, fehlende oder falsch angebrachte Schutzvorrichtungen oder -abdeckungen zu überprüfen.
- Niemals die Maschine in Betrieb nehmen, wenn sich Personen, insbesondere Kinder, oder Haustiere in der Nähe befinden.

#### 3 Betrieb

- Anschluss- und Verlängerungsleitung von der Schneideinrichtung fernhalten.
- Augenschutz und festes Schuhwerk sind über den gesamten Zeitraum der Benutzung der Maschine zu tragen.
- Die Verwendung der Maschine unter Schlechtwetterbedingungen, insbesondere bei Blitzrisiko, ist zu vermeiden.
- Die Maschine nur bei Tageslicht oder bei guter künstlicher Beleuchtung verwenden.
- Niemals die Maschine mit beschädigter Abdeckung oder Schutzvorrichtung bzw. ohne Abdeckung oder Schutzvorrichtungen verwenden.
- Den Motor nur einschalten, wenn sich Hände und Füße außer Reichweite der Schneideinrichtung befinden.
- Stets die Maschine von der Stromversorgung trennen (d.h. den Stecker vom Stromnetz trennen, die Sperreinrichtung oder die herausnehmbare Batterie entfernen):
  - immer, wenn die Maschine unbeaufsichtigt gelassen wird;
  - vor dem Entfernen einer Blockierung;
  - vor der Überprüfung, Reinigung oder Bearbeitung der Maschine;
  - nach dem Kontakt mit einem Fremdkörper;
  - immer, wenn die Maschine beginnt ungewöhnlich zu vibrieren.
- Vorsicht vor Verletzungen durch die Schneideinrichtung an Füßen und Händen.
- Stets sicherstellen, dass die Lüftungsöffnungen frei von Fremdkörpern gehalten werden.

#### 4 Instandhaltung und Aufbewahrung

- Die Maschine ist von der Stromversorgung zu trennen (d.h. den Stecker vom Stromnetz trennen, die Sperreinrichtung oder die herausnehmbare Batterie entfernen), bevor die Wartungs- oder Reinigungsarbeiten durchgeführt werden.
- Nur die vom Hersteller empfohlenen Ersatz- und Zubehörteile sind zu verwenden.
- Die Maschine ist regelmäßig zu überprüfen und zu warten. Die Maschine nur in einer Vertragswerkstatt instand setzen lassen.
- Ist die Maschine nicht in Gebrauch, ist sie außerhalb der Reichweite von Kindern aufzubewahren.

## Zusätzliche Sicherheitshinweise

### Sicherer Umgang mit Akkus



Lesen Sie alle Sicherheitshinweise und Anweisungen.

Versäumnisse bei der Einhaltung der Sicherheitshinweise und Anweisungen können elektrischen Schlag, Brand und/oder schwere Verletzungen verursachen.

**Bewahren Sie diese Anweisungen gut auf.** Benutzen Sie das Ladegerät nur, wenn Sie alle Funktionen voll einschätzen und ohne Einschränkungen durchführen können oder entsprechende Anweisungen erhalten haben.

→ **Beaufsichtigen Sie Kinder bei Benutzung, Reinigung und Wartung.** Damit wird sichergestellt, dass Kinder nicht mit dem Ladegerät spielen.

→ **Laden Sie nur Li-Ionen Akkus des POWER FOR ALL System Typs PBA 18V ab einer Kapazität von 1,5 Ah (ab 5 Akkuzellen). Die Akkuspannung muss zur Akku-Ladespannung des Ladegerätes passen. Laden Sie keine nicht wiederaufladbaren Akkus.**

Ansonsten besteht Brand- und Explosionsgefahr.



**Halten Sie das Ladegerät von Regen oder Nässe fern.**  
Das Eindringen von Wasser in ein Elektrogerät erhöht das Risiko eines elektrischen Schlages.

→ **Halten Sie das Ladegerät sauber.**  
Durch Verschmutzung besteht die Gefahr eines elektrischen Schlages.

→ **Überprüfen Sie vor jeder Benutzung Ladegerät, Kabel und Stecker. Benutzen Sie das Ladegerät nicht, sofern Sie Schäden feststellen. Öffnen Sie das Ladegerät nicht selbst und lassen Sie es nur von qualifiziertem Fachpersonal und nur mit Original-Ersatzteilen reparieren.**

Beschädigte Ladegeräte, Kabel und Stecker erhöhen das Risiko eines elektrischen Schlages.

→ **Betreiben Sie das Ladegerät nicht auf leicht brennbarem Untergrund (z. B. Papier, Textilien etc.) bzw. in brennbarer Umgebung.** Wegen der beim Laden auftretenden Erwärmung des Ladegerätes besteht Brandgefahr.

→ Wenn ein Ersatz der Anschlussleitung erforderlich ist, dann ist dies von GARDENA oder einer autorisierten Kundendienststelle für GARDENA-Elektrowerkzeuge auszuführen, um Sicherheitsgefährdungen zu vermeiden.

→ **Betreiben Sie das Produkt nicht während es geladen wird.**

→ **Diese Sicherheitshinweise gelten nur für Li-Ionen Akkus des POWER FOR ALL Systems PBA 18V.**

→ **Verwenden Sie den Akku nur in Produkten der POWER FOR ALL System Hersteller.**

Nur so wird der Akku vor gefährlicher Überlastung geschützt.

→ **Laden Sie die Akkus nur mit Ladegeräten auf, die vom Hersteller empfohlen werden.**

Durch ein Ladegerät, das für eine bestimmte Art von Akku geeignet ist, besteht Brandgefahr, wenn es mit anderen Akkus verwendet wird.

→ **Der Akku wird teilgeladen ausgeliefert.** Um die volle Leistung des Akkus zu gewährleisten, laden Sie vor dem ersten Einsatz den Akku vollständig im Ladegerät auf.

→ **Bewahren Sie Akkus außerhalb der Reichweite von Kindern auf.**

→ **Öffnen Sie den Akku nicht.** Es besteht die Gefahr eines Kurzschlusses.

→ **Bei Beschädigung und unsachgemäßem Gebrauch des Akkus können Dämpfe austreten. Der Akku kann brennen oder explodieren.**

Führen Sie Frischluft zu und suchen Sie bei Beschwerden einen Arzt auf. Die Dämpfe können die Atemwege reizen.

→ **Bei falscher Anwendung oder beschädigtem Akku kann brennbare Flüssigkeit aus dem Akku austreten. Vermeiden Sie den Kontakt damit. Bei zufälligem Kontakt mit Wasser abspülen. Wenn die Flüssigkeit in die Augen kommt, nehmen Sie zusätzliche ärztliche Hilfe in Anspruch.** Austretende Akkuflüssigkeit kann zu Hautreizungen oder Verbrennungen führen.

→ **Bei defektem Akku kann Flüssigkeit austreten und angrenzende Gegenstände benetzen. Überprüfen Sie betroffene Teile.**

Reinigen Sie diese oder tauschen Sie sie gegebenenfalls aus.

→ **Schließen Sie den Akku nicht kurz. Halten Sie den nicht benutzten Akku fern von Büroklammern, Münzen, Schlüsseln, Nägeln, Schrauben oder anderen kleinen Metallgegenständen, die eine Überbrückung der Kontakte verursachen könnten.**

Ein Kurzschluss zwischen den Akkukontakten kann Verbrennungen oder Feuer zur Folge haben.

→ **Die Kontakte der Batterie können nach dem Gebrauch heiß sein. Achten Sie auf die heißen Kontakte, wenn Sie die Batterie entfernen.**

→ **Durch spitze Gegenstände wie z. B. Nagel oder Schraubenzieher oder durch äußere Kräfteinwirkung kann der Akku beschädigt werden.**

Es kann zu einem internen Kurzschluss kommen und der Akku brennen, rauchen, explodieren oder überhitzen.

→ **Warten Sie niemals beschädigte Akkus.**

Sämtliche Wartung von Akkus sollte nur durch den Hersteller oder bevollmächtigte Kundendienststellen erfolgen.

→  **Schützen Sie den Akku vor Hitze, z. B. auch vor dauernder Sonneneinstrahlung, Feuer, Schmutz, Wasser und Feuchtigkeit.**  
Es besteht Explosions- und Kurzschlussgefahr.

→ **Betreiben und lagern Sie den Akku nur bei einer Umgebungstemperatur zwischen -20 °C und +50 °C.**

Lassen Sie den Akku z. B. im Sommer nicht im Auto liegen. Bei Temperaturen < 0 °C kann es gerätespezifisch zu Leistungseinschränkung kommen.

→ **Laden Sie den Akku nur bei Umgebungstemperaturen zwischen 0 °C und +45 °C.** Laden außerhalb des Temperaturbereiches kann den Akku beschädigen oder die Brandgefahr erhöhen.

→ **Lassen Sie den Akku nach dem Gebrauch mindestens 30 Minuten lang abkühlen, bevor Sie ihn laden oder lagern.**

#### Elektrische Sicherheit



#### GEFAHR! Herzstillstand!

Dieses Produkt erzeugt beim Betrieb ein elektromagnetisches Feld. Dieses Feld kann sich unter bestimmten Bedingungen auf die Funktionsweise aktiver oder passiver medizinischer Implantate auswirken. Um die Gefahr von Situationen, die zu schweren oder tödlichen Verletzungen führen können, auszuschließen, sollten Personen mit einem medizinischen Implantat vor dem Gebrauch dieses Produkts ihren Arzt und den Hersteller des Implantats konsultieren.

Verlegen Sie externe Netzkabel im sichtbaren Bereich. Überprüfen Sie vor dem Schneiden den Bereich auf versteckte Kabel.

Verwenden Sie das Akku-Produkt nur zwischen 0 °C bis 40 °C.

Entnehmen Sie den Akku im Falle eines Notfalls.

Verwenden Sie das Produkt nicht in der Nähe eines Wassers oder für die Teichpflege.

Schützen Sie die Akkukontakte vor Feuchtigkeit.

#### Persönliche Sicherheit



#### GEFAHR! Erstickungsgefahr!

**Kleinere Teile können leicht verschluckt werden. Durch den Polybeutel besteht Erstickungsgefahr für Kleinkinder. Halten Sie Kleinkinder während der Montage fern.**

Finger einklemmen: Achten Sie auf Ihre Finger, wenn Sie die Schutzabdeckung montieren.

Wenn der Trimmer stark vibriert, ersetzen Sie das Messer und prüfen Sie den Messerhalter auf Beschädigung.

Überprüfen Sie vor dem Gebrauch, ob die Verschleißrippe in Ordnung ist.

Transportieren Sie den Trimmer am vorderen Griff.

Verwenden Sie persönliche Schutzausrüstung.

Tragen Sie Handschuhe zum Reinigen der Schneidvorrichtung.

Tragen Sie immer einen Augenschutz.

Schutzausrüstungen wie Handschuhe, rutschfeste Sicherheitsschuhe oder Gehörschutz, die für entsprechende Bedingungen verwendet werden, verringern Körperverletzungen.

Seien Sie vorsichtig bei der Einstellung des Produkts, um das Einklemmen der Finger zwischen beweglichen und festen Teilen der Maschine oder beim Zusammenbau der Schutz-Abdeckung zu verhindern.

Verwenden Sie kein Wasser oder chemische Stoffe zum Reinigen des Schutzes oder anderer Teile des Trimmers.

Ziehen Sie alle Muttern, Bolzen und Schrauben fest, um sicherzustellen, dass das Produkt in einem sicheren Arbeitszustand ist.

Zerlegen Sie das Produkt nicht weiter als der Lieferstatus.

Warnung! Beim Tragen des Gehörschutzes und aufgrund des Geräusches, das durch das Produkt erzeugt wird, kann der Benutzer sich annähernde Personen übersehen.

Während Betrieb und Transport achten Sie besonders auf die Gefahr für andere Menschen.

Bleiben Sie wachsam, beobachten Sie, was Sie tun und verwenden Sie den gesunden Menschenverstand beim Betreiben eines Elektrowerkzeugs.

Verwenden Sie kein Elektrowerkzeug, während Sie müde oder unter dem Einfluss von Drogen, Alkohol oder Medikamenten sind.

Ein Moment der Unaufmerksamkeit beim Betreiben von Elektrowerkzeugen kann zu schweren Verletzungen führen.

## 2. MONTAGE



#### GEFAHR! Körperverletzung!

**Schnittverletzungsgefahr falls das Produkt unbeabsichtigt startet.**

→ **Warten Sie bis das Kunststoff-Messer zum Stillstand gekommen ist und entnehmen Sie den Akku bevor Sie das Produkt montieren.**

#### Zusatzgriff montieren [Abb. A1]:

→ Schieben Sie den Zusatzgriff ① auf das Griffoberteil ②, bis die Verbindung hörbar einrastet (**click**).

#### Schutz-Abdeckung montieren [Abb. A2/A3]:



#### GEFAHR!

**Das Produkt darf nur verwendet werden wenn die Schutzabdeckung montiert ist.**

1. Stecken Sie die Schutz-Abdeckung ④ auf den Trimmerkopf ⑤. Führen Sie dabei das Kunststoff-Messer ③ durch die Öffnung der Schutz-Abdeckung ④.
2. Drehen Sie die Schutz-Abdeckung ④, bis sich diese vollständig aufdrücken lässt (die Pfeile ①/② liegen gegenüber).
3. Drehen Sie die Schutz-Abdeckung ④ gegen den Uhrzeigersinn, bis die Verbindung hörbar einrastet (**click**).

#### Kunststoff-Messer am Griff befestigen [Abb. A4]:

Im Lieferumfang enthalten sind 5 Kunststoff-Messer ③. Davon befinden sich 4 Ersatz-Kunststoff-Messer in den Aussparungen ⑥ am Griff.

Für die Montage des Kunststoff-Messers in den Messerträger siehe 6. FEHLERBEHEBUNG *Kunststoff-Messer austauschen*.

### 3. BEDIENUNG



#### GEFAHR! Körperverletzung!

Schnittverletzungsgefahr falls das Produkt unbeabsichtigt startet.

→ Warten Sie bis das Kunststoff-Messer zum Stillstand gekommen ist und entnehmen Sie den Akku bevor Sie das Produkt transportieren.

#### Akku laden [Abb. 01/02/03]:



#### ACHTUNG!

**Beachten Sie die Netzspannung!** Die Spannung der Stromquelle muss mit den Angaben auf dem Typenschild des Ladegerätes übereinstimmen.

#### Beim GARDENA Akku-Trimmer Art. 14702-55 ist kein Akku und kein Ladegerät im Lieferumfang enthalten.

Durch das intelligente Ladeverfahren wird der Ladezustand des Akkus automatisch erkannt und abhängig von Akkutemperatur und -spannung mit dem jeweils optimalen Ladestrom geladen.

Dadurch wird der Akku geschont und bleibt bei Aufbewahrung im Ladegerät immer vollständig aufgeladen.

1. Drücken Sie die Entriegelungs-Taste (A) und entnehmen Sie den Akku (B) aus der Akku-Aufnahme (D).
2. Schließen Sie das Akku-Ladegerät (C) an eine Netzsteckdose an.
3. Schieben Sie das Akku-Ladegerät (C) auf den Akku (B).

Wenn die Akku-Ladeanzeige (E) am Ladegerät grün blinkt, wird der Akku geladen.

Wenn die Akku-Ladeanzeige (E) am Ladegerät permanent grün leuchtet, ist der Akku vollständig geladen (Ladedauer, siehe 7. TECHNISCHE DATEN).

4. Prüfen Sie in regelmäßigen Abständen den Ladezustand beim Laden.
5. Wenn der Akku (B) vollständig geladen ist, können Sie den Akku (B) vom Ladegerät (C) trennen.

#### Bedeutung der Anzeigeelemente:

#### Anzeige am Ladegerät [Abb. 03]:

##### Blinkt Akku-Ladeanzeige (E)

Der Ladevorgang wird durch **Blinken** der Akku-Ladeanzeige (E) signalisiert.



**Hinweis:** Der Ladevorgang ist nur möglich, wenn die Temperatur des Akkus im zulässigen Ladetemperaturbereich ist, siehe 7. TECHNISCHE DATEN.

##### Dauerlicht Akku-Ladeanzeige (E)

Das **Dauerlicht** der Akku-Ladeanzeige (E) signalisiert, dass der Akku vollständig aufgeladen ist **oder** dass die Temperatur des Akkus außerhalb des zulässigen Ladetemperaturbereiches ist und deshalb nicht geladen werden kann. Sobald der zulässige Temperaturbereich erreicht ist, wird der Akku geladen.



Ohne eingesteckten Akku signalisiert das **Dauerlicht** der Akku-Ladeanzeige (E), dass der Netzstecker in die Steckdose eingesteckt ist und das Ladegerät betriebsbereit ist.

#### Akku-Ladezustands-Anzeige (P) am Produkt [Abb. 04/06]:

Nach dem Start des Produkts wird die Akku-Ladezustands-Anzeige (P) für 5 Sekunden angezeigt.

Akku-Ladezustand	Akku-Ladezustands-Anzeige
67 – 100 % geladen	(U), (L) und (C) leuchten grün
34 – 66 % geladen	(U) und (L) leuchten grün
11 – 33 % geladen	(U) leuchtet grün
0 – 10 % geladen	(U) blinkt grün

Wenn die LED (U) grün blinkt, muss der Akku geladen werden.

Wenn die Fehler-LED (M) leuchtet oder blinkt, siehe 6. FEHLERBEHEBUNG.

#### Arbeitsposition [Abb. 05]:

Zum Standard-Trimmen.

#### Trimmer starten [Abb. 01/06]:



#### GEFAHR! Körperverletzung!

Es besteht Verletzungsgefahr, wenn das Produkt beim Loslassen des Start-Hebels nicht anhält.

→ Umgehen Sie nicht die Sicherheitsvorrichtungen oder Schalter. Befestigen Sie beispielsweise nicht den Start-Hebel am Griff.

Das Produkt ist mit einer Zweischar-Sicherheitsvorrichtung (Start-Hebel mit Einschaltsperr) ausgestattet, die ein unbeabsichtigtes Einschalten des Produkts verhindert.

#### Starten:

1. Setzen Sie den Akku (B) in die Akku-Aufnahme (D) bis dieser hörbar einrastet.
2. Halten Sie den Zusatzgriff (I) mit einer Hand.
3. Halten Sie den Hauptgriff (J) mit der anderen Hand, schieben Sie die Einschaltsperr (K) nach vorn und ziehen Sie den Start-Hebel (L).  
Der Trimmer startet und die Akku-Ladezustands-Anzeige (P) wird für 5 Sekunden angezeigt.
4. Lassen Sie die Einschaltsperr (K) wieder los.

**ACHTUNG!** Vermeiden Sie den Kontakt des Kunststoff-Messers und des Messerträgers mit harten Gegenständen (Mauer, Steine, Zäune usw.), um ein Verschleifen oder Abbrechen des Kunststoff-Messers oder des Messerträgers zu verhindern.

#### Stoppen:

1. Lassen Sie den Start-Hebel (L) los.  
Der Trimmer stoppt.
2. Drücken Sie die Entriegelungs-Taste (A) und entnehmen Sie den Akku (B) aus der Akku-Aufnahme (D).

### 4. WARTUNG



#### GEFAHR! Körperverletzung!

Schnittverletzungsgefahr falls das Produkt unbeabsichtigt startet.

→ Warten Sie bis das Kunststoff-Messer zum Stillstand gekommen ist und entnehmen Sie den Akku bevor Sie das Produkt warten.

#### Trimmer reinigen [Abb. M1]:



#### GEFAHR! Körperverletzung!

Verletzungsgefahr und Risiko einer Beschädigung des Produkts.

- Reinigen Sie das Produkt nicht mit Wasser oder einem Wasserstrahl (insbesondere Hochdruckwasserstrahl).
- Reinigen Sie nicht mit Chemikalien, einschließlich Benzin oder Lösungsmitteln. Einige können wichtige Kunststoffteile zerstören.

Die Lüftungsschlitze müssen immer sauber sein.

1. Reinigen Sie die Lüftungsschlitze (N) mit einer weichen Bürste (verwenden Sie keinen Schraubendreher).
2. Reinigen Sie alle beweglichen Teile nach jedem Gebrauch. Entfernen Sie besonders Gras- und Schmutzreste aus der Schutzabdeckung (O).

#### Akku und Akku-Ladegerät reinigen:

Stellen Sie sicher, dass die Oberfläche und die Kontakte des Akkus und des Akku-Ladegeräts stets sauber und trocken sind, bevor Sie das Akku-Ladegerät anschließen.

Verwenden Sie kein fließendes Wasser.

- **Akku-Ladegerät:** Reinigen Sie die Kontakte und die Kunststoffteile mit einem weichen, trockenen Tuch.
- **Akku:** Reinigen Sie gelegentlich die Lüftungsschlitze und die Anschlüsse des Akkus mit einem weichen, sauberen und trockenen Pinsel.

## 5. LAGERUNG

### Außerbetriebnahme:

**Das Produkt muss für Kinder unzugänglich aufbewahrt werden.**

1. Entnehmen Sie den Akku.
2. Laden Sie den Akku.
3. Reinigen Sie den Trimmer, den Akku und das Akku-Ladegerät (siehe 4. WARTUNG).
4. Bewahren Sie den Trimmer, den Akku und das Akku-Ladegerät an einem trockenen, geschlossenen und frostsicheren Ort auf.

### Entsorgung:

(gemäß RL2012/19/EU/S.I. 2013 No. 3113)



Das Produkt darf nicht über den normalen Haushaltsmüll entsorgt werden. Es muss gemäß den geltenden lokalen Umweltschutzvorschriften entsorgt werden.

### WICHTIG!

→ Entsorgen Sie das Produkt über oder durch Ihre örtliche Recycling-Sammelstelle.

### Entsorgung des Akkus:



Der Akku enthält Lithium-Ionen-Zellen, die am Ende ihrer Lebensdauer getrennt vom normalen Hausmüll zu entsorgen sind.

Li-ion

### WICHTIG!

→ Entsorgen Sie die Akkus über oder durch Ihre örtliche Recycling-Sammelstelle.

1. Entladen Sie die Lithium-Ionen-Zellen vollständig (wenden Sie sich an den GARDENA Service).
2. Sichern Sie die Lithium-Ionen-Zellen-Kontakte gegen Kurzschluss.
3. Entsorgen Sie die Lithium-Ionen-Zellen fachgerecht.

## 6. FEHLERBEHEBUNG

KEES VAN DER BEEK  
TUIN EN BAMBACHTSPECIALISTEN TER AAR



**GEFAHR! Körperverletzung!**

**Schnittverletzungsgefahr falls das Produkt unbeabsichtigt startet.**

→ Warten Sie bis das Kunststoff-Messer zum Stillstand gekommen ist und entnehmen Sie den Akku bevor Sie Fehler des Produkts beheben.

### Kunststoff-Messer austauschen [Abb. T1/T2]:



**GEFAHR! Schnittverletzung!**

→ Verwenden Sie keine metallischen Schneidelemente oder Ersatz- und Zubehörteile, die nicht von GARDENA vorgesehen sind.

Wenn die Verschleiß-Rippe ⑫ nicht mehr sichtbar ist, muss der Messerträger ⑪ ausgetauscht werden. Wenden Sie sich an den GARDENA Service.

Die Kunststoff-Messer dürfen maximal auf halbe Länge abgenutzt sein. Es dürfen nur original GARDENA-Ersatzmesser RotorCut verwendet werden. Die Ersatz-Kunststoff-Messer sind bei Ihrem GARDENA-Händler oder direkt beim GARDENA-Service erhältlich.

- GARDENA Ersatzmesser RotorCut für Turbotrimmer Art. 5368

### Kunststoff-Messer entnehmen:

1. Drehen Sie den Trimmer um.
2. Drücken Sie das Kunststoff-Messerende leicht nach unten (A), schieben Sie das Kunststoff-Messer ③ nach innen durch den Messerträger ⑪ (B) und ziehen Sie es heraus.

### Kunststoff-Messer einsetzen:

→ Schieben Sie das neue Kunststoff-Messer ③ durch den Metall-Schlitz des Messerträgers ⑪ bis die Verbindung hörbar einrastet (click). Wenn das neue Kunststoff-Messer korrekt eingesetzt ist, lässt es sich leicht schwenken.

Problem	Mögliche Ursache	Abhilfe
<b>Trimmer schneidet nicht oder schlecht</b>	Kunststoff-Messer ist abgenutzt oder zu kurz.	→ Tauschen Sie das Kunststoff-Messer aus.
	Kunststoff-Messer ist abgebrochen.	→ Tauschen Sie das Kunststoff-Messer aus.
<b>Trimmer vibriert stark</b>	Kunststoff-Messer ist zu stark abgenutzt und erzeugt eine Unwucht.	→ Tauschen Sie das Kunststoff-Messer aus.
	Messerträger ist abgenutzt.	→ Tauschen Sie den Messerträger aus.
<b>Trimmer lässt sich nicht anhalten</b>	Start-Hebel klemmt.	→ Entnehmen Sie den Akku, und lösen Sie den Start-Hebel.
<b>Trimmer startet nicht oder stoppt. LED ⑬ blinkt grün [Abb. 04]</b>	Akku ist leer.	→ Laden Sie den Akku.
<b>Trimmer startet nicht oder stoppt. Fehler-LED ⑭ leuchtet rot [Abb. 04]</b>	Akkutemperatur ist außerhalb des zulässigen Bereichs.	→ Warten Sie bis die Akkutemperatur wieder zwischen 0 °C – + 45 °C liegt.
	Zwischen den Akkukontakten am Trimmer befinden sich Wassertropfen oder Feuchtigkeit.	→ Entfernen Sie die Wassertropfen/ Feuchtigkeit mit einem trockenen Tuch.
	Motor ist blockiert.	→ Entfernen Sie das Hindernis. Starten Sie wieder.
<b>Trimmer startet nicht oder stoppt. Fehler-LED ⑭ blinkt rot [Abb. 04]</b>	Produkt ist defekt.	→ Wenden Sie sich an den GARDENA Service.
<b>Trimmer startet nicht oder stoppt. Fehler-LED ⑭ leuchtet nicht [Abb. 04]</b>	Akku ist nicht vollständig in die Akku-Aufnahme eingesetzt.	→ Setzen Sie den Akku vollständig in die Akku-Aufnahme ein bis dieser hörbar einrastet.
	Akku ist defekt.	→ Ersetzen Sie den Akku.
	Produkt ist defekt.	→ Wenden Sie sich an den GARDENA Service.
<b>Ladevorgang ist nicht möglich. Akku-Ladeanzeige ⑮ leuchtet dauerhaft [Abb. 03]</b>	Akku ist nicht (richtig) aufgesetzt.	→ Setzen Sie den Akku korrekt auf das Ladegerät auf.
	Akkukontakte sind verschmutzt.	→ Reinigen Sie die Akkukontakte (z. B. durch mehrfaches Ein- und Ausstecken des Akkus. Ggf. den Akku ersetzen).
	Akkutemperatur ist außerhalb des zulässigen Lade-temperaturbereichs.	→ Warten Sie bis die Akkutemperatur wieder zwischen 0 °C – + 45 °C liegt.
<b>Akku-Ladeanzeige ⑮ leuchtet nicht [Abb. 03]</b>	Akku ist defekt.	→ Ersetzen Sie den Akku.
	Netzstecker des Ladegerätes ist nicht (richtig) eingesteckt.	→ Stecken Sie den Netzstecker (vollständig) in die Steckdose.
	Steckdose, Netzkabel oder Ladegerät ist defekt.	→ Prüfen Sie die Netzspannung. Lassen Sie ggf. das Ladegerät durch einen autorisierten Vertragshändler oder durch den GARDENA Service prüfen.



**HINWEIS:** Bitte wenden Sie sich bei anderen Störungen an Ihr GARDENA Service-Center. Reparaturen dürfen nur von den GARDENA Service-Centern sowie von Fachhändlern durchgeführt werden, die von GARDENA autorisiert sind.

## 7. TECHNISCHE DATEN

Akku-Trimmer	Einheit	Wert (Art. 14702)
Nennstrom	A	3,0
Nennspannung	V (DC)	18
Schnittbreite	cm	23
Drehzahl des Messerträgers	U/min.	9500
Gewicht (ohne Akku)	g	1630
Schalldruckpegel L <sub>PA</sub> <sup>1</sup> Unsicherheit k <sub>PA</sub>	dB (A)	77 3,0
Schalleistungspegel L <sub>WA</sub> <sup>2</sup> : gemessen / garantiert Unsicherheit k <sub>WA</sub>	dB (A)	85 / 86 1,5

Akku-Trimmer	Einheit	Wert (Art. 14702)
Handarmschwingung $a_{vhw}^{(1)}$	$m/s^2$	3,2
Unsicherheit $k_{vhw}$		1,5

Messverfahren gemäß: <sup>1)</sup> EN 50636-2-91 <sup>2)</sup> RL 2000/14/EC / S.I. 2001 No.1701



**HINWEIS:** Der angegebene Vibrationsemissionswert wurde entsprechend einem genormten Prüfverfahren gemessen und kann zum Vergleich von Elektrowerkzeugen miteinander herangezogen werden. Dieser Wert kann auch für die vorläufige Beurteilung der Exposition verwendet werden. Der Vibrationsemissionswert kann während der tatsächlichen Verwendung des Elektrowerkzeugs variieren.

System-Akku	Einheit	Wert (Art. 14902) PBA 18V 2,0Ah W-B
Akku-Spannung	V (DC)	18
Akku-Kapazität	Ah	2,0
Anzahl der Zellen (Li-Ion)		5

Geeignete POWER FOR ALL System Akku-Ladegeräte: AL 1810 CV / AL 1815 CV / AL18-20 / AL 1830 CV / AL 1880 CV.

Akku-Ladegerät AL 1810 CV P4A	Einheit	Wert (Art. 14900)
Netzspannung	V (AC)	220 – 240
Netzfrequenz	Hz	50 – 60
Nennleistung	W	26
Akku-Ladespannung	V (DC)	18
Max. Akku-Ladestrom	mA	1000
Akku-Ladezeit 80 % / 97 – 100 % (ca.)		
PBA 18V 2,0Ah W-B	min.	96 / 124
PBA 18V 2,5Ah W-B	min.	120 / 154
PBA 18V 4,0Ah W-C	min.	192 / 244

Zulässiger Ladetemperaturbereich	°C	0 – 45
----------------------------------	----	--------

Gewicht entsprechend EPTA-Procedure 01:2014	kg	0,17
---	----	------

Schutzklasse		□ / II
--------------	--	--------

Geeignete POWER FOR ALL System Akkus: PBA 18V.

## 8. LIEFERBARES ZUBEHÖR

GARDENA Ersatzmesser RotorCut für Turbotrimmer	Zum Austausch verbrauchter Kunststoff-Messer.	Art. 5368
GARDENA Ersatz-Messer-träger	Über den GARDENA Service erhältlich.	
GARDENA System-Akku PBA 18V/45 P4A PBA 18V/72 P4A	Akku für zusätzliche Laufzeit oder zum Austausch.	Art. 14903 Art. 14905
GARDENA Akku-Schnell-ladegerät AL 1830 CV P4A	Zum schnellen Laden des POWER FOR ALL System Akkus PBA 18V..W-..	Art. 14901

## 9. SERVICE/GARANTIE

### Wir bieten Ihnen umfangreiche Serviceleistungen:

- Qualifizierte, schnelle und kostengünstige Reparatur durch unseren **Zentralen Reparaturservice** – Bearbeitungsdauer in unserem Hause max. 5 Arbeitstage
- Einfache und kostengünstige Rücksendung an GARDENA – Rücksendeportale unter [www.gardena.com/de/service/reparatur-service](http://www.gardena.com/de/service/reparatur-service) – **Abhol-Service:** Abholung innerhalb von 2 Tagen – nur innerhalb Deutschlands
- Kompetente Beratung bei Störung/Reklamation durch unseren **Technischen Service**
- Schnelle und kostengünstige Ersatzteilversorgung durch unseren **Zentralen Ersatzteil-Service** – Bearbeitungsdauer in unserem Hause max. 2 Arbeitstage

### Service-Anschrift

GARDENA Manufacturing GmbH Service  
Hans-Lorenser-Str. 40, D-89079 Ulm

### Ihre direkte Verbindung zum Service in Deutschland

Telefon (07 31) 4 90 + Durchwahl  
[www.gardena.com/de/service/](http://www.gardena.com/de/service/)

### Technische Störungen/Reklamationen

Telefon 290 Fax 389 E-mail: [service@gardena.com](mailto:service@gardena.com)

### Reparaturen/Antworten auf Kostenvorschläge

Telefon 300 Fax 249 E-mail: [service@gardena.com](mailto:service@gardena.com)

### Ersatzteilbestellung/Allgemeine Produktberatung

Telefon 123 Fax 249 E-mail: [service@gardena.com](mailto:service@gardena.com)

### Abholservice

(0 18 03) / 30 81 00 oder (0 18 03) / 00 16 89  
(0,09 €/je angefangene Min. Festnetz,  
Mobilfunk max. 0,42 €/je angefangene Min.)

### Ihre direkte Verbindung zum Service: Unsere Kunden in Österreich und in der Schweiz wenden sich bitte an die Servicestelle (Anschrift siehe Umschlagseite)

in Österreich (+43) (0) 732 77 01 01-485  
[service.gardena@husqvarnagroup.com](mailto:service.gardena@husqvarnagroup.com)

in der Schweiz (+41) (0) 62 887 37 90  
[info@gardena.ch](mailto:info@gardena.ch)

### Garantieerklärung:

Die Garantie wird nur gemäß den Bestimmungen auf der beiliegenden Garantiekarte gewährt.

### Verschleißteile:

Das Kunststoff-Messer und der Messerträger sind Verschleißteile und somit von der Garantie ausgenommen.

## EN Battery Trimmer

1. SAFETY	9
2. ASSEMBLY	10
3. OPERATION	10
4. MAINTENANCE	11
5. STORAGE	11
6. TROUBLESHOOTING	11
7. TECHNICAL DATA	12
8. ACCESSORIES	12
9. SERVICE/WARRANTY	12

### Translation of the original instructions.

 This product may be used under supervision, or if instruction regarding the safe use of the product has been provided and the resulting dangers have been understood, by children aged 8 and above, as well as by persons with physical, sensory or mental disabilities or a lack of experience and knowledge. Children must not be allowed to play with the product. Cleaning and user maintenance must not be performed by children without supervision. The use of this product by young people under the age of 16 is not recommended.

### Intended use:

The **GARDENA Trimmer** is intended to trim and to cut lawn and areas of grass in private domestic gardens and allotments.

The product is not intended for long term use.



**DANGER! Risk of physical injury!**

→ Do not use the product to cut hedges, to chop up material or to make compost.

# 1. SAFETY

## IMPORTANT!

Read the operator's manual carefully before use and keep for future reference.

### Symbols on the product:



Read operator's manual.



Keep bystanders away.



Always wear approved hearing protection.  
Always wear approved eye protection.



Remove the Battery before cleaning or maintenance.



Do not expose to rain.

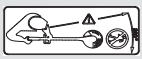

**DANGER!** Risk of injury to other people!  
Keep other people out of the area where you are working.



For the charger:  
Remove plug from the mains immediately if the cable is damaged or cut.

### General safety warnings

#### Electrical safety



**DANGER!** Electric shock!

**Risk of injury due to electric shock.**

→ The product must be supplied through a residual current device (RCD) having a rated residual operating current not exceeding 30 mA.

Do not overreach and keep the balance at all times. Always be sure of the footing on slopes. Walk, never run.

Do not touch moving hazardous parts before the machine is disconnected from the mains and the moving hazardous parts have come to a complete stop.

Always wear substantial footwear and long trousers while operating the machine.

#### Safe operating practices

##### 1 Training

- Read the instructions carefully. Be familiar with the controls and the correct use of the machine.
- Never allow children or people unfamiliar with these instructions to use the machine. Local regulations can restrict the age of the operator.
- Keep in mind that the operator or user is responsible for accidents or hazards occurring to other people or their property.

##### 2 Preparation

a) Before use check the supply and extension cord for signs of damage or aging. If the cord becomes damaged during use, disconnect the cord from the supply immediately.

**DO NOT TOUCH THE CORD BEFORE DISCONNECTING THE SUPPLY.**  
Do not use the machine if the cord is damaged or worn.

b) Before use, always visually inspect the machine for damaged, missing or misplaced guards or shields.

c) Never operate the machine while people, especially children, or pets are nearby.

##### 3 Operation

- Keep supply and extension cords away from cutting means.
- Wear eye protection and stout shoes at all times while operating the machine.
- Avoid using the machine in bad weather conditions especially when there is a risk of lightning.
- Use the machine only in daylight or good artificial light.
- Never operate the machine with damaged guards or shields or without guards or shields in place.
- Switch on the motor only when the hands and feet are away from the cutting means.
- Always disconnect the machine from the power supply (i.e. remove the plug from the mains, remove the disabling device or removable battery)
  - whenever the machine is left unattended;
  - before clearing a blockage;
  - before checking, cleaning or working on the machine;
  - after striking a foreign object;
  - whenever the machine starts vibrating abnormally.

- Take care against injury to feet and hands from the cutting means.
- Always ensure that the ventilation openings are kept clear of debris.

#### 4 Maintenance and storage

- Disconnect the machine from the power supply (i.e. remove the plug from the mains, remove the disabling device or removable battery) before carrying out maintenance or cleaning work.
- Use only the manufacturer's recommended replacement parts and accessories.
- Inspect and maintain the machine regularly. Have the machine repaired only by an authorized repairer.
- When not in use, store the machine out of the reach of children.

### Additional safety warnings

#### Battery safety



Read all the safety and general instructions.

Failure to observe the safety and general instructions may result in electric shock, fire and/or serious injury.

**Store these instructions in a safe place.**

Only use the charger if you can fully evaluate all functions and carry them out without restrictions, or if you have received corresponding instructions.

→ **Supervise children during use, cleaning and maintenance.**

This will ensure that children do not play with the charger.

→ **Charge only lithium-ion batteries of the POWER FOR ALL system type PBA 18V with a capacity of 1.5 Ah or more (5 battery cells or more). The battery voltage must match the battery charging voltage of the charger. Do not charge any non rechargeable batteries.**

Otherwise there is a risk of fire and explosion.

→ **Do not expose the charger to rain or wet conditions.**



Water entering a power tool will increase the risk of electric shock.

→ **Keep the charger clean.** Dirt poses a risk of electric shock.

→ **Always check the charger, cable and plug before use. Stop using the charger if you discover any damage. Do not open the charger yourself, and have it repaired only by a qualified specialist using only original replacement parts.**

Damaged chargers, cables and plugs increase the risk of electric shock.

→ **Do not operate the charger on an easily ignited surface (e.g. paper, textiles, etc.) or in a flammable environment.**

There is a risk of fire due to the charger heating up during operation.

→ In order to avoid safety hazards, if the power supply cord needs to be replaced, this must be done by GARDENA or by a customer service centre that is authorised to repair GARDENA power tools.

→ **Do not operate the product while it is charging.**

**Products sold in GB only:** Your product is fitted with an BS 1363/A approved electric plug with internal fuse (ASTA approved to BS 1362). If the plug is not suitable for your socket outlets, it should be cut off and an appropriate plug fitted in its place by an authorised customer service agent. The replacement plug should have the same fuse rating as the original plug. The severed plug must be disposed of to avoid a possible shock hazard and should never be inserted into a mains socket elsewhere.

→ **These safety warnings apply only for lithium-ion batteries of the POWER FOR ALL system PBA 18V.**

→ **Only use the battery with products of the POWER FOR ALL system manufacturers.** This is the only way in which you can protect the battery against dangerous overload.

→ **Recharge only with the charger specified by the manufacturer.**

A charger that is suitable for one type of battery pack may create a risk of fire when used with another battery pack.

→ **The battery is supplied partially charged.**

To ensure full battery capacity, fully charge the battery in the charger before using your power tool for the first time.

→ **Keep battery packs out of the reach of children.**

→ **Do not open the battery.** There is a risk of short-circuiting.

→ **In case of damage and improper use of the battery, vapours may be emitted. The battery can set alight or explode.**

Ensure the area is well ventilated and seek medical attention should you experience any adverse effects. The vapours may irritate the respiratory system.

→ **If used incorrectly or if the battery is damaged, flammable liquid may be ejected from the battery. Contact with this liquid should be avoided. If contact accidentally occurs, rinse off with water. If the liquid comes into contact with your eyes, seek additional medical attention.**

Liquid ejected from the battery may cause irritation or burns.

→ **If the battery is damaged liquid can be ejected and cover nearby surfaces. Check affected parts.**

Clean these parts or change them if necessary.

→ **Do not short-circuit the battery pack. When the battery pack is not in use, keep it away from other metal objects, like paper clips, coins, keys, nails, screws or other small metal objects, that can make a connection from one terminal to another.**

Shorting the battery terminals together may cause burns or a fire.

→ **The battery contacts can be hot after use. Be careful of the hot contacts when removing the battery.**

→ **The battery can be damaged by pointed objects such as nails or screwdrivers or by force applied externally.** An internal short circuit may occur, causing the battery to burn, smoke, explode or overheat.

→ **Never service damaged battery packs.** Service of battery packs should only be performed by the manufacturer or authorized service providers.

→  **Protect the battery against heat, e.g. against continuous intense sunlight, fire, dirt, water and moisture.**  
There is a risk of explosion and short-circuiting.

→ **Only operate and store the battery at an ambient temperature between -20 °C and +50 °C.** Do not leave the battery in your car in the summer, for example. At temperatures of <0 °C some devices may experience a loss of power.

→ **Only charge the battery at an ambient temperature which is between 0 °C and +45 °C.** Charging outside of this temperature range can increase the risk of damage to the battery and pose a fire hazard.

→ **After use, allow the battery to cool down for at least 30 minutes before charging or storing.**

#### Electrical safety



#### **DANGER! Cardiac arrest!**

**This product makes an electromagnetic field while it operates. This field may under some conditions interfere with active or passive medical implants. To decrease the risk of conditions that can possibly injure or kill, we recommend persons with medical implants to speak with their physician and the medical implant manufacturer before you operate the product.**

Keep the external mains cable in visible area. Check the area of hidden cables before cutting.

Only use the battery product between 0 °C to 40 °C.

Disconnect the battery in case of emergency.

Do not use the product nearby a water, or for pond care.

Protect the battery contacts from moisture.

#### Personal safety



#### **DANGER! Risk of suffocation!**

**Small parts can be easily swallowed. There is also a risk that the poly-bag can suffocate toddlers. Keep toddlers away when you assemble the product.**

Finger entrapment: Watch out for your fingers while assembling the protective cover. If the trimmer vibrates heavily, replace the blade and check the blade holder for damage.

Check the wear rib if ok before usage.

Use the front handle to transport the trimmer.

Use personal protective equipment.

Wear gloves for cleaning the cutting device.

Always wear eye protection.

Protective equipment such as gloves, non-skid safety shoes, or hearing protection used for appropriate conditions will reduce personal injuries.

Be careful during adjustment of the product to prevent entrapment of the fingers between moving and fixed parts of the machine, or while assembling the protective cover.

Don't use water, or chemical substances for cleaning the guard or other parts of the trimmer.

Keep all nuts, bolts and screws tight to be sure the product is in a safe working condition.

Do not disassemble the product further than the delivery status.

Warning! When wearing hearing protection, and due to the noise produced by the product, the operator may not notice persons approaching.

While operation and transport pay special attention to the hazard for other people.

Stay alert, watch what you are doing and use common sense when operating a power tool.

Do not use a power tool while you are tired or under the influence of drugs, alcohol or medication.

A moment of inattention while operating power tools may result in serious personal injury.

## 2. ASSEMBLY



#### **DANGER! Risk of physical injury!**

**Cut injury when the product starts accidentally.**

→ **Wait for the plastic blades to stop and remove the battery before you assemble the product.**

#### **To assemble the additional handle [Fig. A1]:**

→ Slide the additional handle ① on the top part of the handle ② until it audibly engages (**click**).

#### **To assemble the protective cover [Fig. A2/A3]:**



#### **DANGER!**

**The product may only be used when the protective cover is assembled.**

1. Put the protective cover ④ to the trimmer head ⑤ while you feed the plastic blade ③ through the opening in the protective cover ④.
2. Rotate the protective cover ④ until it can be completely pushed on (the arrows ④①/④② face each other).
3. Rotate the protective cover ④ anti-clockwise until the connection audibly engages. (**click**).

#### **To attach the plastic blade to handle [Fig. A4]:**

The scope of delivery includes 5 plastic blades ③. There are 4 spare plastic blades in the openings ⑥ on the handle.

For the assembly of the plastic blade into the blade holder, see 6. TROUBLESHOOTING *To replace the plastic blade.*

## 3. OPERATION



#### **DANGER! Risk of physical injury!**

**Cut injury when the product starts accidentally.**

→ **Wait for the plastic blade to stop and remove the battery before you transport the product.**

#### **To charge the battery [Fig. O1/O2/O3]:**



#### **CAUTION!**

**Note the mains voltage!** The voltage of the power source must match the voltage specified on the rating plate of the charger.

**For the GARDENA Battery Trimmer Art. 14702-55 there is no battery and no charger in the scope of delivery.**

Thanks to the intelligent charging process, the charge condition of the battery is automatically detected and then charged up with the optimal charge current depending on battery temperature and voltage.

In this way, the battery is treated with care and remains permanently fully charged when it is stored in the charger.

1. Push the locking button ① and remove the battery ② from the battery holder ③.
2. Connect the battery charger ④ into a mains socket.
3. Slide the battery charger ④ onto the battery ②.

**When the battery charge indicator ⑤ at the charger flashes green the battery is being charged.**

**When the battery charge indicator ⑤ at the charger illuminates permanently green the battery is completely charged** (Charging time, see 7. TECHNICAL DATA).

4. Examine the charge status regularly while you charge.
5. When the battery ② is completely charged, you can disconnect the battery ② from the charger ④.

#### **Meaning of the indication elements:**

##### **Indication on the charger [Fig. O3]:**

**Flashing of the Battery Charge Indicator ⑤** The charging procedure is indicated by **flashing** of the battery charge indicator ⑤.



**Note:** The charging procedure is only possible when the battery temperature is within the allowable charging temperature range, see 7. TECHNICAL DATA.

**Continuous Lighting of the Battery Charge Indicator ⑤**

**Continuous lighting** of the battery charge indicator ⑤ indicates that the battery is fully charged or that the temperature of the battery is not within the allowable charging temperature range and can therefore not be charged.



When the battery is not inserted, **continuous lighting** of the battery charge indicator ⑤ indicates that the mains plug is inserted in the socket outlet and that the battery charger is ready for operation.

##### **Battery charge status indication ⑥ on the product [Fig. O4/O6]:**

**After starting the product, the battery charge status indication ⑥ is displayed for 5 seconds.**

Battery charge status	Battery charge status indication
67 – 100 % charged	Ⓐ, Ⓑ and Ⓒ illuminate green
34 – 66 % charged	Ⓐ and Ⓑ illuminate green
11 – 33 % charged	Ⓐ illuminates green
0 – 10 % charged	Ⓐ flashes green

If the LED Ⓐ flashes green, the battery must be charged.

If the error LED Ⓓ is illuminated or flashing, see 6. TROUBLESHOOTING.

#### Working position [Fig. O5]:

For standard trimming.

#### To start the trimmer [Fig. O1/O6]:



**DANGER! Risk of physical injury!**

**Risk of injury if the product does not stop when you release the start lever.**

→ Do not bypass the safety devices or switches. For example do not attach the start lever to the handle.

The product is provided with a two-switch safety device (start lever with starting lockout) to prevent the product from being turned on by accident.

#### To start:

- Put the battery Ⓑ into the battery holder Ⓒ until it audibly engages.
- Hold the additional handle Ⓓ with one hand.
- Hold the main handle Ⓔ with the other hand, slide the starting lock-out Ⓔ forward and pull the start lever Ⓕ.  
*The trimmer starts and the battery charge status indication Ⓐ is displayed for 5 seconds.*
- Release the starting lockout Ⓔ again.

**CAUTION!** Avoid contact of the plastic blade and the blade carrier with hard objects (walls, stones, fences etc.) to prevent the plastic blade and the blade carrier from wearing or breaking.

#### To stop:

- Release the start lever Ⓕ.  
*The trimmer stops.*
- Push the locking button Ⓖ and remove the battery Ⓑ from the battery holder Ⓒ.

## 4. MAINTENANCE



**DANGER! Risk of physical injury!**

**Cut injury when the product starts accidentally.**

→ Wait for the plastic blade to stop and remove the battery before you maintain the product.

#### To clean the Trimmer [Fig. M1]:



**DANGER! Risk of physical injury!**

**Risk of injury and risk of damage to the product.**

- Do not clean the product with water or with a water jet (in particular high-pressure water jet).
- Do not clean with chemicals including petrol or solvents. Some can destroy critical plastic parts.

The airflow slots must always be clean.

- Clean the airflow slots Ⓗ with a soft brush (do not use a screwdriver).
- Clean all movable parts after each operation. Especially remove any grass and dirt from the protective cover Ⓖ.

#### To clean the battery and the battery charger:

Make sure that the surface and the contacts of the battery and the battery charger always are clean and dry before you connect the battery charger.

**Do not use running water.**

- **Battery charger:** Clean the contacts and the plastic parts with a soft and dry cloth.
- **Battery:** Occasionally clean the ventilation slots and the terminals on the battery using a soft brush that is clean and dry.

## 5. STORAGE

#### To put into storage:

The product must be stored away from children.

- Remove the battery.
- Charge the battery.
- Clean the trimmer, the battery and the battery charger (see 4. MAINTENANCE).
- Store the trimmer, the battery and the battery charger in a dry, enclosed and frost-free place.

#### Disposal:

(in accordance with RL2012/19/EC/S.I. 2013 No. 3113)



The product must not be disposed of to normal household waste. It must be disposed of in line with local environmental regulations.

#### IMPORTANT!

→ Dispose of the product through or via your municipal recycling collection centre.

#### Disposal of the battery:



The battery contains lithium-ion cells that should not be disposed of with normal household waste at the end of its life.

Li-ion

#### IMPORTANT!

→ Dispose of the batteries through or via your municipal recycling collection centre.

- Discharge the lithium-ion cells completely (contact the GARDENA Service).
- Protect the contacts on the lithium-ion cells against short circuits.
- Dispose of the lithium-ion cells properly.

## 6. TROUBLESHOOTING



**DANGER! Risk of physical injury!**

**Cut injury when the product starts accidentally.**

→ Wait for the plastic blade to stop and remove the battery before you troubleshoot the product.

#### To replace the plastic blade [Fig. T1/T2]:



**DANGER! Risk of cutting injuries!**

→ Do not use metal cutting elements or spare parts and accessories not intended for use by GARDENA.

If the wear rib Ⓙ is no longer visible, the blade carrier Ⓜ must be replaced. Contact the GARDENA Service.

The plastic blades may only become worn to half the original length at most. Only use original GARDENA Spare Blades RotorCut. Spare plastic blades are available from your GARDENA dealer or direct from GARDENA Service.

- GARDENA Spare Blades RotorCut for Turbotrimmer Art. 5368

#### To remove the plastic blade:







- Turn the trimmer over.
- Push the end of the plastic blade down slightly (A), slide the plastic blade Ⓝ inside through the blade carrier Ⓜ (B) and pull it out.

#### To insert the plastic blade:

→ Slide the new plastic blade Ⓝ from inside through the slot in metal of the blade carrier Ⓜ until it audibly engages (click).

*When the new plastic blade is correctly inserted, it can be moved more easily.*

Problem	Possible Cause	Remedy
Trimmer is not cutting cleanly or not cutting at all	Plastic blade is worn or too short.	→ Replace the plastic blade.

Problem	Possible Cause	Remedy
Trimmer is not cutting cleanly or not cutting at all	Plastic blade is broken off.	→ Replace the plastic blade.
Trimmer vibrates severely	Plastic blade is excessively worn and creates an unbalance.	→ Replace the plastic blade.
	Blade carrier is worn.	→ Replace the blade carrier.
Trimmer can no longer be stopped	Start lever is stuck.	→ Remove the battery and loosen the start lever.
Trimmer does not start or stops. LED  is flashing green [Fig. 04]	Battery is empty.	→ Charge the battery.
Trimmer does not start or stops. Error-LED  is illuminated red [Fig. 04]	Battery temperature is outside the permissible temperature range.	→ Wait until the battery temperature is between 0 °C – + 45 °C again.
	There are drops of water or moisture between the battery contacts on the trimmer.	→ Remove the water drops/moisture with a dry cloth.
	Engine is blocked.	→ Remove the obstacle. Start again.
Trimmer does not start or stops. Error-LED  is flashing red [Fig. 04]	Product is defective.	→ Contact the GARDENA Service.
Trimmer does not start or stops. Error-LED  is not illuminated [Fig. 04]	Battery is not put completely into the battery holder.	→ Put the battery completely into the battery holder until it audibly engages.
	Battery is defective.	→ Replace the battery.
	Product is defective.	→ Contact the GARDENA Service.
Charging is not possible. Battery charge indicator  is continuously illuminated [Fig. 03]	The battery is not connected (correctly).	→ Connect the battery to charger correctly.
	Battery contacts are dirty.	→ Clean the battery contacts (e. g. by connecting and disconnecting the battery several times. Replace the battery if necessary.
	Battery temperature is outside the permissible charging temperature range.	→ Wait until the battery temperature is between 0 °C – + 45 °C again.
	Battery is defective.	→ Replace the battery.
Battery charge indicator  is not illuminated [Fig. 03]	Mains plug of the charger is not (correctly) plugged in.	→ Insert the mains plug into the mains socket (completely).
	Socket outlet, mains cable or charger is defective.	→ Check the mains voltage. Let the charger be checked if necessary by an authorised specialist dealer or the GARDENA Service.



**NOTE:** For any other malfunctions please contact the GARDENA service department. Repairs must only be done by GARDENA service departments or specialist dealers approved by GARDENA.

## 7. TECHNICAL DATA

Battery Trimmer	Unit	Value (Art. 14702)
Rated current	A	3.0
Rated voltage	V (DC)	18
Cutting width	cm	23
Rpm of blade carrier	R/min.	9500
Weight (without Battery)	g	1630
Sound pressure level $L_{pA}$ <sup>1)</sup> Uncertainty $k_{pA}$	dB (A)	77 3.0
Sound power level $L_{WA}$ <sup>2)</sup> : measured/guaranteed Uncertainty $k_{WA}$	dB (A)	85 / 86 1.5
Hand/arm vibration $a_{vhw}$ <sup>1)</sup> Uncertainty $k_{vhw}$	m/s <sup>2</sup>	3.2 1.5

Measuring process complying with: <sup>1)</sup> EN 50636-2-91 <sup>2)</sup> RL 2000/14/EC / S.I. 2001 No.1701



**NOTE:** The stated vibration emission value has been measured according to a standardised test procedure and can be used for comparison of one electric power tool with another. It can also be used for preliminary evaluation of exposure. The vibration emission value can vary during actual use of the electric power tool.

System Battery	Unit	Value (Art. 14902) PBA 18V 2,0Ah W-B
Battery voltage	V (DC)	18
Battery capacity	Ah	2,0
Number of cells (Li-Ion)		5
Appropriate POWER FOR ALL system Battery Chargers: AL 1810 CV / AL 1815 CV / AL18-20 / AL 1830 CV / AL 1880 CV.		
Battery Charger AL 1810 CV P4A	Unit	Value (Art. 14900)
Mains voltage	V (AC)	220 – 240
Mains frequency	Hz	50 – 60
Rated power	W	26
Battery charging voltage	V (DC)	18
Max. battery charging current	mA	1000
Battery charging time 80 %/ 97 – 100 % (approx.)		
PBA 18V 2,0Ah W-B	min.	96 / 124
PBA 18V 2,5Ah W-B	min.	120 / 154
PBA 18V 4,0Ah W-C	min.	192 / 244
Permitted charging temperature range	°C	0 – 45
Weight according to EPTA-Procedure 01:2014	kg	0,17
Protection class		□ / II
Appropriate POWER FOR ALL system Batteries: PBA 18V.		

## 8. ACCESSORIES

GARDENA Spare Blades RotorCut for Turbotrimmer	As replacement for consumed plastic blades.	Art. 5368
GARDENA Replacement blade carrier	Available via the GARDENA Service.	
GARDENA System Battery PBA 18V/45 P4A PBA 18V/72 P4A	Battery for additional duration or for replacement.	Art. 14903 Art. 14905
GARDENA Battery Quick Charger AL 1830 CV P4A	Charger for fast charging the POWER FOR ALL System Batteries PBA 18V..W-..	Art. 14901

## 9. SERVICE/WARRANTY

### Service:

Please contact the address on the enclosed warranty card.

### Warranty statement:

The warranty is only granted according to the warranty conditions printed on the enclosed warranty card.

### Consumables:

The plastic blade and the blade carrier are consumables and are not included in the warranty.

## FR Coupe-bordures à batterie

1. SECURITE .....	13
2. MONTAGE .....	14
3. UTILISATION .....	14
4. MAINTENANCE .....	15
5. ENTREPOSAGE .....	15
6. DÉPANNAGE .....	16
7. CARACTÉRISTIQUES TECHNIQUES .....	16
8. ACCESSOIRES .....	17
9. SERVICE/GARANTIE .....	17

## Traduction des instructions originales.



Ce produit peut être utilisé par des enfants de plus de 8 ans ainsi que par des personnes ayant des capacités physiques, sensorielles ou mentales amoindries, ou un déficit d'expériences ou de connaissances, si ceux-ci sont sous surveillance ou s'ils ont été instruits sur une utilisation sûre de l'appareil ou sur les dangers inhérents. Il est interdit aux enfants de jouer avec ce produit. Le nettoyage et l'entretien par l'utilisateur ne doivent pas être effectués par des enfants sans surveillance. L'âge recommandé pour l'utilisation du produit par des jeunes gens est de 16 ans au moins.

### Utilisation conforme :

Le **Coupe-bordures GARDENA** sert à tailler et couper le gazon et les surfaces de pelouse dans le jardin familial ou de loisir.

Le produit ne convient pas à une utilisation prolongée.



**DANGER ! Risque de blessure !**

→ **N'utilisez pas le produit pour couper des haies, pour réduire en morceaux du matériau ou pour faire du compostage.**

## 1. SECURITE

### IMPORTANT !

Lisez la notice d'utilisation attentivement et conservez-la pour vous y référer ultérieurement.

### Symboles sur le produit :



Lisez le mode d'emploi.



Gardez vos distances.



Portez toujours une protection auditive agréée.  
Portez toujours des lunettes de protection agréées.



Retirez la batterie avant tout nettoyage ou maintenance.



Ne pas exposer à la pluie.

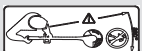

**DANGER ! Risque de blessure des personnes à proximité !** Tenir les personnes à distance de la zone où vous travaillez.



Pour le chargeur :  
Coupez immédiatement la fiche du secteur lorsqu'une ligne électrique a été endommagée ou sectionnée.

### Consignes de sécurité générales

#### Sécurité électrique



**DANGER ! Électrocution !**

Risque de blessure par électrocution.

→ Le produit doit être alimenté en courant par un disjoncteur FI (RCD) avec un courant de déclenchement nominal de 30 mA maximum.

Évitez une position corporelle anormale et maintenez toujours l'équilibre afin de toujours rester bien stable dans les pentes. Déplacez-vous pas à pas, ne marchez pas.

Ne touchez aucune pièce dangereuse en mouvement avant d'avoir débranché la machine du secteur et avant que les pièces dangereuses en mouvement ne soient complètement à l'arrêt.

Lorsque la machine est en service, portez toujours des chaussures robustes et des pantalons longs.

## Sécurité de fonctionnement

### 1 Formation

- Lisez la notice attentivement. Familiarisez-vous avec les commandes et l'utilisation conforme de la machine.
- N'autorisez jamais des personnes qui ne connaissent pas les présentes consignes ou des enfants à utiliser la machine. Des prescriptions en vigueur localement peuvent restreindre l'âge l'utilisateur.
- Il faut noter que l'utilisateur est lui-même responsable des accidents ou mises en danger d'autres personnes ou de ses propres biens.

### 2 Préparation

- Avant utilisation, il faut vérifier la présence de signes de dommages ou de vieillissement sur le cordon de branchement et la rallonge. Si le cordon est endommagé en cours d'utilisation, il faut le débrancher immédiatement du secteur. **NE PAS TOUCHER LE CORDON AVANT QU'IL SOIT DÉBRANCHÉ DU SECTEUR.** Ne pas utiliser la machine si le cordon est endommagé ou usé.
- Avant utilisation, vérifier visuellement si les dispositifs et capots de sécurité de la machine sont endommagés, absents ou mal installés.
- Ne jamais mettre la machine en marche si des personnes, notamment des enfants, ou des animaux domestiques se trouvent à proximité.

### 3 Fonctionnement

- Tenir le cordon de branchement et la rallonge à distance du dispositif de coupe.
- Il faut porter une protection des yeux et de solides chaussures pendant toute la durée d'utilisation de la machine.
- Il faut éviter d'utiliser la machine dans de mauvaises conditions météorologiques, notamment en cas de risque de foudre.
- N'utiliser la machine qu'à la lumière du jour ou avec un bon éclairage artificiel.
- Ne jamais utiliser la machine avec un couvercle ou un dispositif de sécurité endommagé ou sans couvercle ni dispositifs de sécurité.
- N'allumer le moteur que si les mains et les pieds se trouvent hors de portée du dispositif de coupe.
- Toujours débrancher la machine de l'alimentation électrique (c'est-à-dire débrancher la fiche du secteur, retirer le dispositif de blocage ou la pile amovible) :
  - si la machine est laissée sans surveillance;
  - avant de retirer un blocage;
  - avant de contrôler, nettoyer ou traiter la machine;
  - après un contact avec un corps étranger;
  - si la machine commence à vibrer de façon inhabituelle.
- Attention aux blessures occasionnées aux pieds et aux mains par le dispositif de coupe.
- Toujours s'assurer que les ouvertures d'aération sont exemptes de corps étrangers.

### 4 Entretien et rangement

- La machine doit être débranchée de l'alimentation électrique (c'est-à-dire débrancher la fiche du secteur, retirer le dispositif de verrouillage ou la pile amovible), avant de réaliser les travaux de maintenance et d'entretien.
- Il ne faut utiliser que des pièces de rechange et accessoires recommandés par le fabricant.
- La machine doit être vérifiée et bénéficier d'une maintenance régulièrement. L'entretien de la machine ne doit être réalisé que dans un atelier agréé.
- Si la machine n'est pas utilisée, elle doit être rangée hors de portée des enfants.

### Consignes de sécurité supplémentaires

#### Maniement sûr des batteries



**Lisez toutes les consignes de sécurité et instructions.**

Tout manquement au respect des consignes de sécurité et instructions peut être la cause d'un choc électrique, d'un incendie et/ou de blessures graves.

**Veillez bien conserver les présentes instructions.** Utilisez le chargeur de batterie uniquement si vous pouvez cerner pleinement toutes les fonctions et les exécuter sans restrictions ou avez reçu les instructions correspondantes.

→ **Surveillez les enfants lors de l'utilisation, du nettoyage et de la maintenance.**

Ceci garantit que les enfants ne jouent pas avec le chargeur de batterie.

→ **Chargez uniquement des batteries Li-ion du type POWER FOR ALL System PBA 18V. à partir d'une capacité de 1,5 Ah (à partir de 5 cellules de batterie). La tension de batterie doit correspondre à la tension de charge de batterie du chargeur de batterie.** Ne rechargez pas de batteries non rechargeables. Il y a sinon un risque d'incendie et d'explosion.

→ **Gardez le chargeur de batterie à distance de la pluie et de l'humidité.** De l'eau qui pénètre dans un appareil électrique augmente le risque de choc électrique.

→ **Gardez le chargeur de batterie propre.**

L'encrassement entraîne un risque de choc électrique.

→ **Vérifiez le chargeur de batterie, le câble et la fiche avant chaque utilisation. N'utilisez pas le chargeur de batterie si vous constatez des dommages. N'ouvrez pas le chargeur de batterie vous-même et faites-le réparer uniquement par du personnel spécialisé et qualifié et uniquement avec des pièces de rechange d'origine.** Des chargeurs de batterie, câbles et fiches endommagés augmentent le risque de choc électrique.

→ **N'utilisez pas le chargeur de batterie sur une surface facilement inflammable (p. ex. papier, textiles, etc.) ou dans un environnement inflammable.** Risque d'incendie en raison de l'échauffement du chargeur de batterie qui survient en cours de charge.

→ S'il est nécessaire de remplacer le câble de raccordement, l'opération doit être réalisée par GARDENA ou un service après-vente autorisé pour les outils électriques GARDENA afin d'éviter tout risque lié à la sécurité.

→ **N'utilisez pas le produit quand il est en cours de charge.**

→ **Ces consignes de sécurité s'appliquent uniquement pour les batteries Li-ion POWER FOR ALL PBA System 18V.**

→ **Utilisez la batterie uniquement dans des produits des fabricants du POWER FOR ALL System.**

C'est la seule façon de protéger la batterie d'une surcharge dangereuse.

→ **Chargez les batteries uniquement avec des chargeurs de batterie recommandés par le fabricant.** Un chargeur destiné à un type particulier de batteries est exposé au risque d'incendie s'il est utilisé avec d'autres batteries.

→ **La batterie est livrée partiellement chargée.**

Pour garantir la pleine puissance de la batterie, chargez-la entièrement dans le chargeur de batterie avant la première utilisation.

→ **Rangez les batteries hors de portée des enfants.**

→ **N'ouvrez pas la batterie.** Risque de court-circuit.

→ **Des vapeurs peuvent s'échapper en cas de dommages et d'utilisation inappropriée de la batterie. La batterie peut brûler ou exploser.**

Respirez de l'air frais et consultez un médecin en cas de troubles. Les vapeurs peuvent irriter les voies respiratoires.

→ **Un liquide inflammable peut s'échapper de la batterie si elle est mal utilisée ou endommagée. Évitez tout contact avec ce liquide. En cas de contact involontaire, rincez avec de l'eau. Si le liquide entre en contact avec les yeux, adressez-vous immédiatement à un médecin.** Le liquide s'échappant des batteries peut provoquer des démangeaisons ou des brûlures.

→ **Si la batterie est défectueuse, du liquide peut s'en échapper et mouiller les objets attenants. Vérifiez les pièces concernées.**

Nettoyez-les ou remplacez-les le cas échéant.

→ **Ne mettez pas la batterie en court-circuit. Gardez la batterie non utilisée à distance des trombones, pièces de monnaie, clés, clous, vis ou autres petits objets métalliques pouvant provoquer un pontage des contacts.** Un court-circuit entre les contacts de la batterie peut avoir pour conséquence des brûlures ou un incendie.

→ **Les contacts de la pile peuvent être chauds après utilisation. Faites attention aux contacts chauds quand vous enlevez la pile.**

→ **La batterie peut être endommagée par des objets pointus, tels que des clous ou un tournevis, ou l'action d'une force extérieure.**

Cela peut provoquer un court-circuit interne et la batterie peut brûler, fumer, exploser ou surchauffer.

→ **Ne procédez jamais à la maintenance de batteries endommagées.**

Toute la maintenance de batteries ne doit être réalisée que par le fabricant ou par des services après-vente autorisés.

→  **Protégez la batterie de la chaleur mais aussi d'un rayonnement solaire prolongé, du feu, de la saleté, de l'eau et de l'humidité.**



Risque d'explosion et de court-circuit.

→ **Utilisez et stockez la batterie uniquement à une température ambiante comprise entre -20 °C et +50 °C.**

En été, ne laissez pas la batterie p. ex. dans la voiture. Pour les températures < 0 °C, il peut y avoir une restriction de puissance en fonction de l'appareil.

→ **Chargez la batterie uniquement à des températures ambiantes comprises entre 0 °C et +45 °C.** La charge en dehors de la plage de températures peut endommager la batterie ou augmenter le risque d'incendie.

→ **Après utilisation, laissez la batterie refroidir au moins 30 minutes avant de la charger ou de la stocker.**

#### Sécurité électrique



**DANGER ! Arrêt cardiaque !**

**Ce produit génère un champ électromagnétique en cours de fonctionnement. Dans certaines conditions, ce champ peut avoir des effets sur le fonctionnement d'implants médicaux actifs ou passifs. Pour exclure le danger de situations pouvant entraîner des blessures graves ou mortelles, les personnes disposant d'un implant médical doivent consulter leur médecin et le fabricant de l'implant avant d'utiliser ce produit.**

Posez le cordon d'alimentation externe dans une zone visible. Avant la coupe, vérifiez si un câble dissimulé est présent dans la zone.

Utilisez le produit à batterie exclusivement entre 0 °C et 40 °C.

Dans un cas d'urgence, retirez la batterie.

N'utilisez pas le produit à proximité d'eau ou pour l'entretien du bassin.

Protégez les contacts de la batterie contre l'humidité.

#### Sécurité individuelle



**DANGER ! Risque d'asphyxie !**

**Les petites pièces peuvent être avalées. Les petits enfants peuvent s'étouffer avec le sac en plastique. Maintenez les petits enfants à l'écart pendant le montage.**

Doigts coincés : faites attention à vos doigts quand vous montez le cache de protection.

Si le coupe-bordures vibre fortement, remplacez la lame et vérifiez si le support de lame est endommagé.

Vérifiez avant usage que le témoin d'usure est en bon état.

Transportez le coupe-bordures par la poignée avant.

Utilisez un équipement de protection individuelle.

Portez des gants de jardin pour nettoyer le dispositif de coupe.

Portez toujours des lunettes de protection.

Des équipements de protection tels que gants de jardin, chaussures de sécurité antidérapantes ou une protection auditive, utilisées pour les circonstances correspondantes, diminuent les risques de blessure.

Soyez prudent lors du réglage du produit afin d'éviter de vous coincer les doigts entre les parties mobiles et fixes de la machine ou lors de l'assemblage du cache de protection.

N'utilisez pas d'eau ni de produits chimiques pour nettoyer la protection ou d'autres pièces du coupe-bordures.

Maintenez tous les écrous, boulons et vis bien serrés afin de garantir que le produit se trouve dans un bon état de fonctionnement.

Ne démontez pas le produit au-delà de l'état de livraison.

Avertissement ! Lors du port de la protection auditive et en raison du bruit dégagé par le produit, il se peut que l'utilisateur ne voit pas des personnes qui s'approchent.

Lors du fonctionnement et du transport, veillez en particulier au danger potentiel pour d'autres personnes.

Restez vigilant, observez ce que vous faites et utilisez votre bon sens lors de l'utilisation d'un outil électrique.

N'utilisez pas d'outil électrique si vous êtes fatigué ou sous l'influence de drogues, d'alcool ou de médicaments.

Un moment d'inattention lors de l'utilisation d'outils électriques peut causer des blessures graves.

## 2. MONTAGE



**DANGER ! Risque de blessure !**

**Risque de blessure par coupures si le produit démarre de façon inopinée.**

→ **Attendez que la lame en plastique se soit arrêtée et retirez la batterie avant de monter le produit.**

#### Monter la poignée supplémentaire [fig. A1] :

→ Poussez la poignée supplémentaire ① sur la partie supérieure de la poignée ② jusqu'à ce que la liaison s'enclenche de façon audible (**clac**).

#### Monter le cache de protection [fig. A2/A3] :



**DANGER !**

**Le produit ne peut être utilisé que si le cache de protection est monté.**

1. Enfoncez le cache de protection ④ sur la tête du coupe-bordures ⑤. Guidez la lame en plastique ③ au travers de l'ouverture du cache de protection ④.
2. Tournez le cache de protection ④ jusqu'à ce que celui-ci soit complètement emmanché (les deux flèches ⑩/⑪ sont face à face).
3. Tournez le cache de protection ④ dans le sens anti-horaire jusqu'à ce que la liaison s'enclenche de façon audible (**clac**).

#### Fixer la lame en plastique sur la poignée [fig. A4] :

Sont comprises dans la livraison 5 lames en plastique ③. Dont 4 lames de rechange en plastique se trouvent dans les logements ⑥ de la poignée.

Pour le montage de la lame en plastique dans le porte-lames, voir 6. DÉPANNAGE *Remplacer la lame en plastique.*

## 3. UTILISATION



**DANGER ! Risque de blessure !**

**Risque de blessure par coupures si le produit démarre de façon inopinée.**

→ **Attendez que la lame en plastique se soit arrêtée et retirez la batterie avant de transporter le produit.**

#### Charger la batterie [fig. O1/O2/O3] :



**ATTENTION !**

**Respectez la tension de secteur !** La tension de la source de courant doit correspondre aux indications figurant sur la plaque signalétique du chargeur de batterie.

**Avec le coupe-bordures à batterie GARDENA réf. 14702-55, aucune batterie ni aucun chargeur de batterie ne sont compris à la livraison.**

Le procédé de charge intelligent permet de détecter automatiquement le niveau de charge de la batterie et de charger avec le courant de charge optimal, indépendamment de la température et de la tension de la batterie.

La batterie est ainsi préservée et reste toujours pleinement chargée lorsqu'elle est rangée dans le chargeur de batterie.

1. Appuyez sur le bouton de déverrouillage (A) et retirez la batterie (B) du récepteur de la batterie (D).
2. Branchez le chargeur de batterie (C) à une prise de courant.
3. Glissez le chargeur de batterie (C) sur la batterie (B).

**Si le témoin de contrôle de charge de batterie (L) du chargeur de batterie clignote en vert, la batterie est chargée.**

**Si le témoin de contrôle de charge de batterie (L) du chargeur de batterie s'allume en vert de façon permanente, la batterie est entièrement chargée**

(Durée de chargement, voir 7. CARACTÉRISTIQUES TECHNIQUES).

4. Vérifiez l'état de charge à intervalles réguliers pendant la charge.
5. Si la batterie (B) est entièrement chargée, vous pouvez débrancher la batterie (B) du chargeur (C).

**Signification des éléments d'affichage :**

**Affichage sur le chargeur de batterie [fig. O3] :**

**Lumière clignotante témoin de contrôle de charge de batterie (L)**



La charge est signalée par un **clignotement** du témoin de contrôle de charge de batterie (L).

**Remarque :** la charge est uniquement possible si la température de la batterie est dans la plage de température de charge admise, voir 7. CARACTÉRISTIQUES TECHNIQUES.

**Lumière permanente témoin de contrôle de charge de batterie (L)**



La **lumière permanente** du témoin de contrôle de charge vert de batterie (L) signale que la batterie est entièrement chargée ou que la température de la batterie est en dehors de la plage de température de charge admise et qu'il est par conséquent impossible de charger. Dès que la plage de température admise est atteinte, la batterie est chargée.

Sans batterie enfichée, la **lumière permanente** du témoin de contrôle de charge de batterie (L) signale que la fiche est dans la prise et que le chargeur est prêt.

**Affichage de l'état de charge de la batterie (P) sur le produit [fig. O4/O6] :**

Après le démarrage du produit, l'affichage de l'état de charge de la batterie (P) est affiché pendant 5 secondes.

État de charge de la batterie	Affichage de l'état de charge de la batterie
chargée à 67 – 100 %	(U), (L) et (P) s'allument en vert
chargée à 34 – 66 %	(U) et (L) s'allument en vert
chargée à 11 – 33 %	(U) s'allume en vert
chargée à 0 – 10 %	(U) clignote en vert

**Si la LED (U) clignote en vert, la batterie doit être chargée.**

Si la LED de défaut (M) s'allume ou clignote, voir 6. DÉPANNAGE.

**Position de travail [fig. O5] :**

Pour l'élagage standard.

**Démarrer le coupe-bordures [fig. O1/O6] :**

**DANGER ! Risque de blessure !**  
**Il y a risque de blessures si le produit ne s'arrête pas lorsque le levier de démarrage est relâché.**  
 → **Ne contournez pas les dispositifs de sécurité ou interrupteurs. Par exemple, ne fixez pas le levier de démarrage à la poignée.**

**Le produit est équipé d'un dispositif de sécurité à deux interrupteurs (levier de démarrage avec touche de blocage) qui empêche toute mise en marche accidentelle du produit.**

**Démarrage :**

1. Mettez la batterie (B) dans le récepteur de la batterie (D) jusqu'à ce qu'elle s'enclenche de façon audible.

2. Tenez la poignée supplémentaire (1) d'une main.
3. Tenez la poignée principale (7) avec l'autre main et poussez la touche de blocage (8) vers l'avant, puis tirez le levier de démarrage (9).  
*Le coupe-bordures démarre et l'affichage de l'état de charge de la batterie (P) est affiché pendant 5 secondes.*
4. Relâchez la touche de blocage (8).

**ATTENTION !** Évitez que la lame en plastique et le porte-lames n'entrent en contact avec des objets durs (mur, pierre, clôture, etc.) afin d'empêcher que ceux-ci ne s'usent ou ne cassent.

**Arrêt :**

1. Relâcher le levier de démarrage (9).  
*Le coupe-bordures s'arrête.*
2. Appuyez sur le bouton de déverrouillage (A) et retirez la batterie (B) du récepteur de la batterie (D).

## 4. MAINTENANCE



**DANGER ! Risque de blessure !**

**Risque de blessure par coupures si le produit démarre de façon inopinée.**

→ **Attendez que la lame en plastique se soit arrêtée et retirez la batterie avant de procéder à la maintenance du produit.**

**Nettoyage du coupe-bordures [fig. M1] :**



**DANGER ! Risque de blessure !**

**Risque de blessure et de dommage au produit.**

→ **Ne nettoyez pas le produit avec de l'eau ou avec un jet d'eau (surtout un jet d'eau à haute pression).**

→ **N'utilisez pas de produits chimiques, ni d'essence ou de solvants pour le nettoyage. Certains peuvent détruire des pièces importantes en plastique.**

**Les fentes d'aération doivent toujours être propres.**

1. Nettoyer la fente d'aération (10) avec une brosse souple (n'utilisez pas de tournevis).
2. Nettoyez toutes les pièces mobiles après chaque utilisation. Éliminez du cache de protection (4) en particulier les restes d'herbe et de saleté.

**Nettoyage de la batterie et du chargeur de batterie :**

Assurez-vous que la surface et les contacts de la batterie et du chargeur de batterie sont toujours propres et secs avant de brancher le chargeur de batterie.

**N'utilisez pas d'eau courante.**

→ **Chargeur de batterie :** Nettoyez les contacts et les parties en plastique avec un chiffon doux et sec.

→ **Batterie :** Nettoyez occasionnellement la fente d'aération et les branchements de la batterie avec un pinceau doux, propre et sec.

## 5. ENTREPOSAGE

**Mise hors service :**

**Le produit doit être rangé hors de portée des enfants.**

1. Retirez la batterie.
2. Chargez la batterie.
3. Nettoyez le coupe-bordures, la batterie et le chargeur de batterie (voir 4. MAINTENANCE).
4. Rangez le coupe-bordures, la batterie et le chargeur de batterie dans un endroit sec, fermé et à l'abri du gel.

**Élimination :**

(conformément à la directive 2012/19/UE/S.I. 2013 No. 3113)



Le produit ne doit pas être jeté avec les déchets ménagers normaux. Il doit être éliminé conformément aux prescriptions locales de protection de l'environnement en vigueur.

**IMPORTANT !**

→ Éliminez le produit par le biais de votre point de collecte et de recyclage local.

## Élimination de la batterie :



Li-ion

La batterie contient des piles au lithium-ion qui doivent être éliminées séparément des déchets ménagers normaux quand elles arrivent en fin de vie.

### IMPORTANT !

→ Éliminez les batteries par le biais de votre point de collecte et de recyclage local.

1. Déchargez entièrement les piles au lithium-ion (adressez-vous à votre service après-vente GARDENA).
2. Protégez les contacts des piles au lithium-ion contre tout court-circuit.
3. Éliminez les piles au lithium-ion de façon appropriée.

## 6. DÉPANNAGE



**DANGER ! Risque de blessure !**

**Risque de blessure par coupures si le produit démarre de façon inopinée.**

→ Attendez que la lame en plastique se soit arrêtée et retirez la batterie avant d'éliminer les défauts du produit.

### Remplacer la lame en plastique [fig. T1/T2] :



**DANGER ! Risque de coupures !**

→ N'utilisez aucun élément de coupe métallique, aucune pièce de rechange et accessoires qui ne sont pas prévus par GARDENA.

Lorsque le témoin d'usure ⑫ n'est plus visible, le porte-lames ⑪ doit être remplacé. Adressez-vous au service après-vente GARDENA.

Les lames en plastique doivent être usées au maximum à mi-longueur. Seules des lames de rechange originales GARDENA RotorCut doivent être utilisées. Les lames de rechange en plastique sont disponibles auprès de votre revendeur GARDENA ou directement auprès du service GARDENA.

- Lame de rechange GARDENA RotorCut pour coupe-bordures

réf. 5368

### Retirer la lame en plastique :

1. Retournez le coupe-bordures.
2. Appuyez l'extrémité de la lame en plastique légèrement vers le bas (A), poussez la lame en plastique ③ vers l'intérieur au-travers du porte-lames ⑪ (B) et l'extraire.

### Insérer la lame en plastique :

→ Poussez la nouvelle lame en plastique ③ au-travers de la fente métallique du porte-lames ⑪ jusqu'à ce que la liaison s'enclenche de façon audible (clic).

La nouvelle lame en plastique se laisse facilement pivoter si elle est correctement insérée.

Problème	Cause possible	Remède
Le coupe-bordures ne démarre pas ou coupe mal	La lame en plastique est usée ou trop courte.	→ Remplacez la lame en plastique.
	La lame en plastique est cassée.	→ Remplacez la lame en plastique.
Le coupe-bordures vibre fortement	La lame en plastique est trop usée et produit un déséquilibre.	→ Remplacez la lame en plastique.
	Le porte-lames est usé.	→ Remplacez le porte-lames.
Il n'est pas possible d'arrêter le coupe-bordures	Le levier de démarrage est bloqué.	→ Retirez la batterie et dégagez le levier de démarrage.
Le coupe-bordures ne démarre pas ou s'arrête. La LED ① clignote en vert [fig. 04]	La batterie est vide.	→ Chargez la batterie.
Le coupe-bordures ne démarre pas ou s'arrête. La LED de défaut ② s'allume en rouge [fig. 04]	La température de la batterie est en dehors de la plage admise.	→ Attendez jusqu'à ce que la température de la batterie soit à nouveau comprise entre 0 °C – + 45 °C.

Problème	Cause possible	Remède
Le coupe-bordures ne démarre pas ou s'arrête. La LED de défaut ② s'allume en rouge [fig. 04]	Il y a des gouttes d'eau ou de l'humidité entre les contacts de la batterie du coupe-bordures.	→ Enlevez les gouttes d'eau/l'humidité à l'aide d'un chiffon sec.
	Le moteur est bloqué.	→ Retirez l'obstacle. Démarrez à nouveau.
Le coupe-bordures ne démarre pas ou s'arrête. La LED de défaut ② clignote en rouge [fig. 04]	Le produit est défectueux.	→ Adressez-vous au service après-vente GARDENA.
	La batterie n'est pas complètement enfilée dans le récepteur de la batterie.	→ Mettez la batterie complètement dans le récepteur de la batterie jusqu'à ce qu'elle s'enclenche de façon audible.
	La batterie est défectueuse.	→ Remplacez la batterie.
La charge n'est pas possible. Le témoin de contrôle de charge de batterie ③ s'allume durablement [fig. 03]	Le produit est défectueux.	→ Adressez-vous au service après-vente GARDENA.
	La batterie n'est pas mise en place (correctement).	→ Mettez la batterie correctement en place dans le chargeur de batterie.
	Les contacts de la batterie sont encrassés.	→ Nettoyez les contacts de la batterie (p. ex. en mettant et enlevant la batterie plusieurs fois. Le cas échéant, remplacez la batterie).
Le témoin de contrôle de charge de batterie ③ ne s'allume pas [fig. 03]	La température de la batterie est en dehors de la plage de température de charge admise.	→ Attendez jusqu'à ce que la température de la batterie soit à nouveau comprise entre 0 °C – + 45 °C.
	La batterie est défectueuse.	→ Remplacez la batterie.
	La fiche du chargeur de batterie n'est pas (correctement) enfilée.	→ Enfichez la fiche (entièrement) dans la prise.
Le témoin de contrôle de charge de batterie ③ ne s'allume pas [fig. 03]	La prise, le cordon d'alimentation ou le chargeur de batterie est défectueux.	→ Vérifiez la tension de secteur. Faites vérifier le cas échéant le chargeur de batterie par un concessionnaire agréé ou par le service GARDENA.



**CONSEIL :** veuillez vous adresser à votre centre de service après-vente GARDENA pour tout autre incident. Les réparations doivent uniquement être effectuées par les centres de service après-vente GARDENA ainsi que des revendeurs autorisés par GARDENA.

## 7. CARACTÉRISTIQUES TECHNIQUES

Coupe-bordures à batterie	Unité	Valeur (réf. 14702)
Courant nominal	A	3,0
Tension nominale	V (DC)	18
Largeur de coupe	cm	23
Vitesse de rotation du porte-lames	tr/mn	9500
Poids (sans batterie)	g	1630
Niveau de pression acoustique $L_{pA}^{(1)}$ Incertitude $k_{pA}$	dB (A)	77 3,0
Niveau de puissance acoustique $L_{WA}^{(2)}$ : mesuré / garanti Incertitude $k_{WA}$	dB (A)	85 / 86 1,5
Vibration main-bras $a_{vhw}^{(1)}$ Incertitude $k_{vhw}$	m/s <sup>2</sup>	3,2 1,5

Procédé de mesure conformément à : <sup>1)</sup> EN 50636-2-91 <sup>2)</sup> RL 2000/14/EC / S.I. 2001 No.1701



**CONSEIL :** la valeur d'émissions de vibrations mentionnée a été mesurée conformément à un procédé de contrôle normalisé et peut être utilisée pour comparer des outils électriques les uns avec les autres. Cette valeur peut également être utilisée pour l'évaluation provisoire de l'exposition. La valeur d'émissions de vibrations peut varier pendant l'utilisation effective de l'outil électrique.

Batterie du système	Unité	Valeur (réf. 14902) PBA 18V 2,0Ah W-B
Tension de la batterie	V (DC)	18
Capacité de la batterie	Ah	2,0

Batterie du système	Unité	Valeur (réf. 14902) PBA 18V 2,0Ah W-B
Nombre de cellules (Li-Ion)		5
Chargeurs de batterie adéquats POWER FOR ALL System : AL 1810 CV / AL 1815 CV / AL18-20 / AL 1830 CV / AL 1880 CV.		
Chargeur de batterie AL 1810 CV P4A	Unité	Valeur (réf. 14900)
Tension du secteur	V (AC)	220 – 240
Fréquence du secteur	Hz	50 – 60
Puissance nominale	W	26
Tension de charge de la batterie	V (DC)	18
Courant de charge max. de la batterie	mA	1000
Temps de charge de la batterie 80% / 97 – 100% (env.)		
PBA 18V 2,0Ah W-B	min.	96 / 124
PBA 18V 2,5Ah W-B	min.	120 / 154
PBA 18V 4,0Ah W-C	min.	192 / 244
Plage de température de charge admise	°C	0 – 45
Poids conformément à EPTA-Procédure 01:2014	kg	0,17
Classe de protection		□ / II

Batteries adéquates POWER FOR ALL : PBA 18V.

## 8. ACCESSOIRES

Lame de rechange GARDENA RotorCut pour coupe-bordures	Pour le remplacement de lames en plastique usées.	réf. 5368
Porte-lame de rechange GARDENA	Disponible par le service après-vente GARDENA	
Batterie du système GARDENA PBA 18V/45 P4A PBA 18V/72 P4A	Batterie pour durée de fonctionnement supplémentaire ou pour l'échange.	réf. 14903 réf. 14905
Chargeur rapide de batterie GARDENA AL 1830 CV P4A	Pour la charge rapide de la batterie POWER FOR ALL System PBA 18V..W-..	réf. 14901

## 9. SERVICE/GARANTIE

### Service :

Veuillez contacter l'adresse figurant sur le certificat de garantie joint.

### Déclaration de garantie :

La garantie est consentie uniquement d'après les dispositions figurant sur le certificat de garantie joint.

### Pièces d'usure :

La lame en plastique et le porte-lames sont des pièces d'usure et ne sont donc pas couvertes par la garantie.

## NL Accu-trimmer

1. VEILIGHEID	17
2. MONTAGE	19
3. BEDIENING	19
4. ONDERHOUD	20
5. OPBERGEN	20
6. STORINGEN VERHELPEN	20
7. TECHNISCHE GEGEVENS	21
8. TOEBEHOREN	21
9. SERVICE/GARANTIE	21

## Vertaling van de originele instructies.



Dit product kan worden gebruikt door kinderen vanaf 8 jaar en ouder evenals door personen met verminderde lichamelijke, sensorische of mentale capaciteiten of gebrek aan ervaring en kennis, wanneer zij onder toezicht staan of m.b.t. het veilige gebruik van het product werden geïnstrueerd en de daaruit voortvloeiende risico's begrijpen. Kinderen mogen niet met het product spelen. Kinderen mogen het product niet zonder toezicht reinigen of onderhouden. Wij adviseren jongeren het product pas vanaf 16 jaar te gebruiken.

### Gebruik volgens de voorschriften:

De **GARDENA Trimmer** is bestemd voor het trimmen en maaien van gazons en gras in tuinen van particulieren en hobbyisten.

Het product is niet geschikt om langdurig te gebruiken.



**GEVAAR! Lichamelijk letsel!**

→ Gebruik het product niet voor het snoeien van heggen, voor het kleinmaken van tuinafval of om te composteren.

## 1. VEILIGHEID

### BELANGRIJK!

Lees de gebruiksaanwijzing zorgvuldig en bewaar deze om later nog eens te kunnen nalezen.

### Symbolen op het product:



Lees de gebruiksaanwijzing.



Afstand houden.



Draag altijd goedgekeurde gehoorbescherming.  
Draag altijd goedgekeurde oogbescherming.



Verwijder de accu vóór reinigings- of onderhoudswerkzaamheden.



Stel het apparaat niet bloot aan regen.



**GEVAAR! Verwondingsgevaar voor andere personen!**  
Houd andere personen uit de buurt van het gedeelte waar u werkt.



Voor de acculader:  
Trek de stekker direct uit het stopcontact, wanneer het snoer beschadigd of doorgesneden werd.

### Algemene veiligheidsaanwijzingen

#### Elektrische veiligheid



**GEVAAR! Elektrische schok!**

Risico op letsel door een elektrische schok.

→ Het product moet worden gevoed via een aardlekschakelaar (RCD) met een nominale aardlekstroom van maximaal 30 mA.

V voorkom een abnormale lichaamshouding en zorg dat u altijd uw evenwicht behoudt, zodat u altijd veilig op hellingen staat. Loop normaal, ren niet.

Raak geen bewegende, gevaarlijke onderdelen aan voordat de stroomtoevoer naar de machine is onderbroken en de bewegende, gevaarlijke onderdelen volledig tot stilstand zijn gekomen.

Draag tijdens de bediening van de machine altijd stevige schoenen en een lange broek.

## Veilige werking

### 1 Scholing

- Lees de handleiding aandachtig door. Maakt u zich vertrouwd met de afstelcomponenten en het oordeelkundige gebruik van de machine.
- Sta het nooit toe aan personen die niet vertrouwd zijn met deze instructies of aan kinderen om de machine te gebruiken. Ter plaatse geldende voorschriften kunnen strengere eisen stellen aan de leeftijd van de gebruiker.
- Er dient op te worden gelet dat de gebruiker zelf bij ongevallen of ontstane gevaren verantwoordelijk is tegenover derden of hun eigendommen.

### 2 Voorbereiding

- Voor het gebruik dient de aansluit- en verlengsnoer ten aanzien van tekenen van beschadiging of ouderdom te worden onderzocht. Indien het snoer tijdens het gebruik beschadigd wordt, dient deze onmiddellijk van het net te worden gescheiden. **RAAK HET SNOER NIET AAN, VOORDAT HET VAN HET NET WORDT GESCEIDEN.** Gebruik de machine niet, wanneer het snoer beschadigd of versleten is.
- Voor het gebruik dient de machine optisch ten aanzien van beschadigde, ontbrekende of verkeerd aangebrachte beschermende voorzieningen of -kappen te worden gecontroleerd.
- Neem de machine nooit in gebruik, wanneer er personen, met name kinderen, of huisdieren in de buurt zijn.

### 3 Gebruik

- Aansluit- en verlengsnoer uit de buurt van de snij-inrichting houden.
- Tijdens het gehele gebruik van de machine dient men stevige schoenen en een oogbeschermer te worden gedragen.
- Het gebruik van de machine bij slecht weer, met name bij gevaar voor blikseminslag, dient te worden voorkomen.
- De machine mag alleen bij daglicht of bij goede kunstverlichting worden gebruikt.
- Gebruik de machine nooit met een beschadigde veiligheidskap of beschermende voorziening resp. zonder veiligheidskap of beschermende voorzieningen.
- Schakel de motor alleen in wanneer de handen en voeten buiten het bereik van de snij-inrichting zijn.
- Scheid de machine altijd van de stroomvoorziening (d.w.z. stekker van het stroomnet scheiden, de blokkeerinrichting of de uitneembare batterij verwijderen)
  - altijd, wanneer de machine zonder toezicht wordt gelaten;
  - voor het verwijderen van een blokkering;
  - voor het controleren, reinigen of bewerken van de machine;
  - na het contact met een vreemd voorwerp;
  - altijd wanneer de machine abnormaal begint te trillen.
- Pas op voor verwondingen door de snij-inrichtingen aan voeten en handen.
- Zorg er altijd voor dat de ventilatie-openingen vrij worden gehouden van vreemde voorwerpen.

### 4 Onderhoud en bewaring

- De machine dient van de stroomvoorziening te worden gescheiden (d.w.z. stekker uit het stopcontact trekken, de blokkeerinrichting of de uitneembare accu verwijderen), voordat er onderhouds- of reinigingswerkzaamheden worden uitgevoerd.
- Alleen de door de fabrikant aanbevolen reserveonderdelen en accessoires mogen worden gebruikt.
- de machine dient regelmatig te worden gecontroleerd en te worden onderhouden. Laat de machine uitsluitend door een dealer/werkplaats repareren.
- Als de machine niet in gebruik is, dient deze buiten het bereik van kinderen te worden bewaard.

## Extra veiligheidsaanwijzingen

### Veilige omgang met accu's



#### Lees alle veiligheidsaanwijzingen en instructies.

Nalatigheden bij het in acht nemen van de veiligheidsaanwijzingen en instructies kunnen een elektrische schok, brand en/of ernstige verwondingen veroorzaken.

**Bewaar deze instructies goed.** Gebruik de acculader alleen, wanneer u alle functies volledig kunt beoordelen en zonder beperkingen kunt uitvoeren of desbetreffende instructies hebt gekregen.

→ **Houd toezicht op kinderen bij gebruik, reiniging en onderhoud.**

Daarmee wordt gewaarborgd dat kinderen niet met de acculader spelen.

→ **Laad alleen Li-ion accu's op van het POWER FOR ALL-systeem van het type PBA 18V. vanaf een capaciteit van 1,5 Ah (vanaf 5 accucellen). De accuspanning moet passen bij de accu-oplaadspanning van de acculader. Laad geen accu's op die niet oplaadbaar zijn.** Anders bestaat er brand- en explosiegevaar.

→ **Houd de acculader uit de buurt van regen of vocht.**

Het binnendringen van water in een elektrisch apparaat verhoogt het risico op een elektrische schok.

→ **Zorg dat de acculader schoon blijft.**

Door verontreiniging bestaat het risico op een elektrische schok.

→ **Controleer de acculader, het snoer en de stekker vóór elk gebruik.**

**Gebruik de acculader niet, wanneer u schade constateert. Open de acculader niet zelf en laat deze alleen repareren door gekwalificeerd geschoold personeel en alleen met originele onderdelen.** Beschadigde acculaders, snoeren en stekkers verhogen het risico op een elektrische schok.

→ **Gebruik de acculader niet op een ondergrond die gemakkelijk in brand kan vliegen (bijv. papier, textiel enz.) of in een brandbare omgeving.**

Er bestaat brandgevaar doordat de acculader tijdens het opladen warm wordt.

→ Wanneer de voedingskabel moet worden vervangen, moet dit door GARDENA of een erkende klantenservicedienst voor elektrische gereedschappen van GARDENA worden uitgevoerd om veiligheidsrisico's te voorkomen.

→ **Gebruik het product niet terwijl het wordt opgeladen.**

→ **Deze veiligheidsaanwijzingen gelden alleen voor Li-ion accu's van het POWER FOR ALL-systeem PBA 18V.**

→ **Gebruik de accu alleen in producten van de fabrikanten van het POWER FOR ALL-systeem.**

Alleen zo wordt de accu beschermd tegen gevaarlijke overbelasting.

→ **Laad de accu's alleen op met acculaders die door de fabrikant worden aanbevolen.**

Een acculader die voor een bepaald soort accu geschikt is kan in brand vliegen, wanneer er andere accu's op worden aangesloten.

→ **De accu wordt gedeeltelijk opgeladen geleverd.**

Om de volledige capaciteit van de accu te waarborgen, dient u de accu vóór het eerste gebruik volledig in de acculader op te laden.

→ **Berg accu's buiten de reikwijdte van kinderen op.**

→ **Open de accu niet.** Er bestaat een risico op kortsluiting.

→ **Bij beschadiging en onvakkundig gebruik van de accu kunnen dampen vrijkomen. De accu kan in brand vliegen of exploderen.**

Zorg voor frisse lucht en raadpleeg een arts bij klachten. De dampen kunnen de luchtwegen prikkelen.

→ **Bij verkeerd gebruik of een beschadigde accu kan brandbare vloeistof uit de accu lekken. Voorkom contact hiermee. Bij toevallig contact met water afspoelen. Wanneer de vloeistof in de ogen komt, moet u bovendien een arts raadplegen.**

Weglekkende accuvloeistof kan leiden tot huidirritaties of brandwonden.

→ **Wanneer de accu defect is kan vloeistof weglekken en aangrenzende voorwerpen bevochtigen. Controleer desbetreffende onderdelen.**

Reinig deze of vervang ze indien nodig.

→ **Sluit de accu niet kort. Houd de niet-gebruikte accu uit de buurt van paperclips, munten, sleutels, spijkers, schroeven of andere kleine metalen voorwerpen die een overbrugging van de contacten zouden kunnen veroorzaken.** Kortsluiting tussen de accucontacten kan brandwonden of brand tot gevolg hebben.

→ **De contacten van de batterij kunnen na gebruik heet zijn. Let op de hete contacten, wanneer u de batterij verwijdert.**

→ **Door spitse voorwerpen zoals bijv. spijkers of een schroevendraaier of door externe krachtenwerking kan de accu beschadigd raken.**

Er kan kortsluiting ontstaan en de accu kan in brand vliegen, gaan roken of exploderen of oververhit raken.

→ **Pleeg nooit onderhoud aan beschadigde accu's.**

Elk onderhoud van accu's dient te worden uitgevoerd door de fabrikant of een gevolmachtigde klantenservicedienst.



→ **Bescherm de accu tegen hitte, bijv. ook tegen langdurige zoninstraling, vuur, vuil, water en vocht.**



Er bestaat explosie- en kortsluitgevaar.

→ **Gebruik en bewaar de accu alleen bij een omgevingstemperatuur tussen -20 °C en +50 °C.**

Laat de accu bijv. 's zomers niet in de auto liggen. Bij temperaturen < 0 °C kan zich apparaatspecifiek een beperking van de capaciteit voordoen.

→ **Laad de accu alleen op bij omgevingstemperaturen tussen 0 °C en +45 °C.** Opladen buiten dit temperatuurbereik kan de accu beschadigen of het brandgevaar verhogen.

→ **Laat de accu na gebruik ten minste 30 minuten lang afkoelen, voordat u deze oplaadt of opbergt.**

### Elektrische veiligheid



#### GEVAAR! Hartstilstand!

Dit product genereert tijdens de werking een elektromagnetisch veld. Dit veld kan onder bepaalde omstandigheden invloed hebben op de werkwijze van actieve of passieve medische implantaten. Om het gevaar van situaties die kunnen leiden tot ernstige of dodelijke verwondingen uit te sluiten, dienen personen met een medisch implantaat hun arts en de fabrikant van het implantaat te raadplegen alvorens dit product te gebruiken.

Leg externe netsnoeren binnen het zichtbare gebied. Controleer het gebied vóór het snoeien op verborgen kabels.

Gebruik het product met de accu alleen tussen 0 °C tot 40 °C.

Verwijder de accu in geval van nood.

Gebruik het product niet in de buurt van water of voor vijveronderhoud.

Bescherm de accucontacten tegen vocht.

### Persoonlijke veiligheid



#### GEVAAR! Verstikkingsgevaar!

Kleinere onderdelen kunnen gemakkelijk worden ingeslikt. De polyzak vormt een verstikkingsgevaar voor kleine kinderen. Houd kleine kinderen tijdens de montage uit de buurt.

Vingers knellen: let op uw vingers, wanneer u de veiligheidsafdekking monteert.

Wanneer de trimmer hevig trilt, dient u het mes te vervangen en de meshouder op beschadiging te controleren.

Controleer vóór gebruik of de slijtagerib in orde is.  
 Transporteer de trimmer altijd aan de voorste handgreep.  
 Gebruik een persoonlijke beschermingsuitrusting.  
 Draag handschoenen om het maaigedeelte schoon te maken.  
 Draag altijd een veiligheidsbril.  
 Beschermende uitrustingen zoals handschoenen, slipvaste veiligheidsschoenen of gehoorbescherming, die onder desbetreffende omstandigheden worden gebruikt, verminderen het risico op lichamelijk letsel.  
 Wees voorzichtig bij de instelling van het product om inklemmen van vingers tussen bewegende en vaste onderdelen van de machine of bij het in elkaar zetten van de mesbescherming te verhinderen.  
 Gebruik geen water of chemische stoffen om de veiligheidskap of andere onderdelen van de trimmer schoon te maken.  
 Zorg ervoor dat alle moeren, bouten en schroeven stevig zijn vastgedraaid, om te waarborgen dat het product veilig functioneert.  
 Demonteer het product niet verder dan de staat waarin het werd geleverd.  
 Waarschuwing! Tijdens het dragen van gehoorbescherming en vanwege het lawaai dat het product maakt, kan de gebruiker personen die naderen over het hoofd zien.  
 Tijdens het gebruik en transport dient u vooral op het gevaar voor andere mensen te letten.  
 Blijf alert, let goed op wat u doet en gebruik uw gezonde verstand wanneer u elektrisch gereedschap gebruikt.  
 Gebruik geen elektrisch gereedschap, wanneer u moe bent of onder invloed staat van drugs, alcohol of medicijnen.  
 Eén moment van onoplettendheid bij het gebruik van elektrische gereedschappen kan leiden tot ernstige verwondingen.

## 2. MONTAGE

**GEVAAR! Lichamelijk letsel!**  
**Risico op snijwonden wanneer het product onopzettelijk start.**  
 → **Wacht tot het kunststof mes tot stilstand is gekomen en verwijder de accu voordat u het product monteert.**

### Extra handgreep monteren [afb. A1]:

→ Schuif de extra handgreep ① op het bovengedeelte van de handgreep ②, totdat de verbinding hoorbaar vastklikt (**klik**).

### Veiligheidskap monteren [afb. A2/A3]:

**GEVAAR!**  
**Het product mag alleen worden gebruikt wanneer de veiligheidskap is gemonteerd.**

1. Steek de veiligheidskap ④ op de trimmerkop ⑤. Voer het kunststof mes ③ daarbij door de opening van de veiligheidskap ④.
2. Draai de veiligheidskap ④, totdat deze er volledig kan worden opgedrukt (de pijlen ①/② liggen tegenover elkaar).
3. Draai de veiligheidskap ④ tegen de wijzers van de klok in, tot de verbinding hoorbaar vastklikt (**klik**).

### Kunststof messen in de handgreep bevestigen [afb. A4]:

Bij de leveringsomvang zijn 5 kunststof messen ③ inbegrepen. Daarvan bevinden zich 4 kunststof reservemessen in de uitsparingen ⑥ van de handgreep.  
 Voor de montage van het kunststof mes in de meshouder, zie 6. STORINGEN VERHELPEN *Kunststof mes vervangen*.

## 3. BEDIENING

**GEVAAR! Lichamelijk letsel!**  
**Risico op snijwonden wanneer het product onopzettelijk start.**  
 → **Wacht tot het kunststof mes tot stilstand is gekomen en verwijder de accu voordat u het product transporteert.**

### Accu opladen [afb. O1/O2/O3]:

**LET OP!**  
**Neem de netspanning in acht!** De spanning van de stroombron moet overeenkomen met de gegevens op het typeplaatje van de acculader.

### Bij de leveringsomvang van de GARDENA accutrimmer art. 14702-55 is geen accu en geen acculader inbegrepen.

Dankzij het intelligente oplaadprocedé wordt de laadtoestand van de accu automatisch herkend en wordt de accu, afhankelijk van de accutemperatuur en -spanning, met de telkens optimale oplaadstroom opgeladen.

Daardoor wordt de accu ontzien en blijft bij bewaren in de acculader altijd volledig opgeladen.

1. Druk de ontgrendelingsstoets ① in en verwijder de accu ② uit de accuhouder ③.
  2. Sluit het oplaadapparaat ④ aan op een stopcontact.
  3. Schuif de acculader ⑤ op de accu ②.
- Wanneer de accu-oplaadaanduiding ⑥ groen knippert, wordt de accu opgeladen.**
- Wanneer de accu-oplaadaanduiding ⑥ op de acculader permanent groen brandt, is de accu volledig opgeladen** (oplaadduur, zie 7. TECHNISCHE GEGEVENS).
4. Controleer de oplaadtoestand tijdens het opladen regelmatig.
  5. Wanneer de accu ② volledig is opgeladen, kunt u de accu ② van de acculader ⑤ verwijderen.

### Betekenis van de aanduidingselementen:

**Aanduidingen op de acculader [afb. O3]:**

**Knipperlicht accu-oplaadaanduiding ⑥** Het opladen wordt weergegeven door het knipperen van de accu-oplaadaanduiding ⑥.

**Aanwijzing:** Het opladen is alleen mogelijk, wanneer de temperatuur van de accu zich binnen het toegestane oplaadtemperatuurbereik bevindt, zie 7. TECHNISCHE GEGEVENS.

**Continuïelicht accu-oplaadaanduiding ⑥** Het **continuïelicht** van de accu-oplaadaanduiding ⑥ geeft aan dat de accu volledig is opgeladen, of dat de temperatuur van de accu zich buiten het toegestane oplaadtemperatuurbereik bevindt en er daarom niet kan worden opgeladen. Zodra het toegestane temperatuurbereik is bereikt, wordt de accu opgeladen.

Zonder dat de accu ingestoken is, signaleert het **continuïelicht** van de accu-oplaadaanduiding ⑥, dat de stekker in het stopcontact is gestoken en de acculader klaar voor gebruik is.

### Laadtoestandsaanduiding van de accu ⑦ op het product [afb. O4/O6]:

**Nadat het product is gestart, wordt de laadtoestandsaanduiding van de accu ⑦ gedurende 5 seconden weergegeven.**

Laadtoestand van de accu	Laadtoestandsaanduiding van de accu
67 – 100 % opgeladen	①, ② en ③ branden groen
34 – 66 % opgeladen	① en ② branden groen
11 – 33 % opgeladen	① brandt groen
0 – 10 % opgeladen	① knippert groen

### Wanneer de LED ⑧ groen knippert, moet de accu worden opgeladen.

Wanneer de fouten-LED ⑨ brandt of knippert, zie 6. STORINGEN VERHELPEN.

### Werkpositie [afb. O5]:

Om normaal te trimmen.

### Trimmer starten [afb. O1/O6]:

**GEVAAR! Lichamelijk letsel!**  
**Er bestaat verwondingsgevaar wanneer het product bij het loslaten van de start-hendel niet stopt.**  
 → **Omzeil de veiligheidsvoorzieningen of schakelaars niet. Maak de start-hendel bijvoorbeeld niet aan de handgreep vast.**

Het product is uitgerust met een veiligheidsvoorziening met twee schakelaars (start-hendel met inschakelblokkering), waardoor onopzettelijk inschakelen van het product wordt voorkomen.

#### Starten:

1. Plaats de accu (B) in de accuhouder (D) totdat deze hoorbaar vastklikt.
2. Houd de extra handgreep (1) met één hand vast.
3. Houd de hoofdhandgreep (7) met de andere hand vast, schuif de inschakelblokkering (8) naar voren en druk de starthendel (9) in.  
*De trimmer start en de laadtoestandsaanduiding van de accu (P) wordt gedurende 5 seconden weergegeven.*
4. Laat de inschakelblokkering (8) weer los.

**LET OP!** Voorkom dat het kunststof mes en de meshouder in aanraking komen met harde voorwerpen (muur, stenen, omheiningen enz.), om te voorkomen dat het kunststof mes of de meshouder slijt of afbreekt.

#### Stoppen:

1. Laat de start-hendel (9) los.  
*De trimmer stopt.*
2. Druk de ontgrendelingsstoets (A) in en verwijder de accu (B) uit de accuhouder (D).

## 4. ONDERHOUD



#### GEVAAR! Lichamelijk letsel!

Risico op snijwonden wanneer het product onopzettelijk start.

→ Wacht tot het kunststof mes tot stilstand is gekomen en verwijder de accu voordat u het product onderhoudt.

#### Trimmer reinigen [afb. M1]:



#### GEVAAR! Lichamelijk letsel!

Verwondingsgevaar en risico op beschadiging van het product.

- Maak het product niet schoon met water of met een waterstraal (in het bijzonder niet onder hoge druk).
- Reinig niet met chemicaliën, inclusief benzine of oplosmiddelen. Sommige stoffen kunnen belangrijke kunststof onderdelen beschadigen.

#### De ventilatiegleuven moeten altijd schoon zijn.

1. Reinig de ventilatiegleuf (10) met een zachte borstel (gebruik geen schroevendraaier).
2. Maak alle bewegende delen na elk gebruik schoon. Verwijder vooral gras- en vuilresten uit de veiligheidskap (4).

#### Accu en oplaadapparaat reinigen:

Zorg ervoor dat het oppervlak en de contacten van de accu en van het oplaadapparaat altijd schoon en droog zijn, voordat u het oplaadapparaat aansluit.

#### Gebruik geen stromend water.

- **Acculader:** Reinig de contacten en de kunststof onderdelen met een zachte, droge doek.
- **Accu:** Reinig de ventilatiegleuf en de aansluitingen van de accu af en toe met een zachte, schone en droge kwast.

## 5. OPBERGEN

#### Buitenbedrijfstelling:

Het product moet voor kinderen ontoegankelijk worden bewaard.

1. Verwijder de accu.
2. Laad de accu op.
3. Reinig de trimmer, de accu en het oplaadapparaat (zie 4. ONDERHOUD).
4. Berg de trimmer, de accu en het oplaadapparaat op een droge, dichte en vorstbestendige plaats op.

#### Afvoeren:

(conform RL2012/19/EU/S.I. 2013 No. 3113)



Het product mag niet met het normale huishoudelijke afval worden afgevoerd. Het moet volgens de geldende lokale milieuvorschriften worden afgevoerd.

#### BELANGRIJK!

→ Voer het product via uw plaatselijke recyclingverzamelpunt af.

#### Accu afvoeren:



De accu bevat lithium-ioncellen die aan het eind van hun levensduur gescheiden van het normale huishoudelijke afval moeten worden afgevoerd.

Li-ion

#### BELANGRIJK!

→ Voer de accu's via uw plaatselijke recyclingverzamelpunt af.

1. Ontlaad de lithium-ioncellen volledig (wend u tot de GARDENA servicedienst).
2. Beveilig de contacten van de lithium-ioncellen tegen kortsluiting.
3. Voer de lithium-ioncellen op vakkundige wijze af.

## 6. STORINGEN VERHELPEN



#### GEVAAR! Lichamelijk letsel!

Risico op snijwonden wanneer het product onopzettelijk start.

→ Wacht tot het kunststof mes tot stilstand is gekomen en verwijder de accu voordat u de storting van het product verhelpt.

#### Kunststof mes vervangen [afb. T1/T2]:



#### GEVAAR! Snijwonden!

→ Gebruik geen metalen snijelementen of reserveonderdelen en accessoires die niet door GARDENA voor een bepaald doel zijn bestemd.

Wanneer de slijtagerib (12) niet meer zichtbaar is, moet de meshouder (11) worden vervangen. Wendt u zich tot de GARDENA servicedienst.

De kunststof messen mogen maximaal tot de halve lengte versleten zijn. Er mogen alleen originele GARDENA-reservemessen RotorCut worden gebruikt. De kunststof reservemessen zijn verkrijgbaar bij uw GARDENA-dealer of rechtstreeks bij de GARDENA-service.

- GARDENA-reservemes RotorCut voor turbotrimmer art. 5368

#### Kunststof mes verwijderen:

1. Draai de trimmer om.
2. Druk het kunststof mesuiteinde iets naar beneden (A), schuif het kunststof mes (3) naar binnen door de meshouder (11) (B) en trek het eruit.

#### Kunststof mes monteren:

→ Schuif het nieuwe kunststof mes (3) door de metalen gleuf van de meshouder (11) totdat de verbinding hoorbaar vastklikt (klik).  
*Wanneer het nieuwe kunststof mes correct is gemonteerd, kan het gemakkelijk worden gedraaid.*

Probleem	Mogelijke oorzaak	Oplossing
Trimmer maait niet of slecht	Kunststof mes is versleten of te kort.	→ Vervang het kunststof mes.
	Kunststof mes is afgebroken.	→ Vervang het kunststof mes.
Trimmer trilt hevig	Kunststof mes is te sterk versleten en zorgt voor onbalans.	→ Vervang het kunststof mes.
	Meshouder is versleten.	→ Vervang de meshouder.
Trimmer kan niet worden stilgezet	Start-hendel klemt.	→ Verwijder de accu en maak de start-hendel los.
Trimmer start niet of stopt. LED (13) knippert groen [afb. 04]	Accu is leeg.	→ Laad de accu op.

Probleem	Mogelijke oorzaak	Oplossing
<b>Trimmer start niet of stopt. Fouten-LED (M) brandt rood [afb. 04]</b>	Temperatuur van de accu ligt buiten het toegestane bereik.	→ Wacht tot de temperatuur van de accu weer tussen 0 °C en + 45 °C ligt.
	Tussen de accucontacten op de trimmer bevinden zich waterdruppels of vocht.	→ Verwijder de waterdruppels/het vocht met een droge doek.
	Motor is geblokkeerd.	→ Verwijder het obstakel. Start opnieuw.
<b>Trimmer start niet of stopt. Fouten-LED (M) knippert rood [afb. 04]</b>	Product is defect.	→ Wendt u zich tot de GARDENA servicedienst.
	Accu is niet volledig in de accuhouder geplaatst.	→ Plaats de accu volledig in de accuhouder totdat deze hoorbaar vastklikt.
<b>Trimmer start niet of stopt. Fouten-LED (M) brandt niet [afb. 04]</b>	Accu is defect.	→ Vervang de accu.
	Product is defect.	→ Wendt u zich tot de GARDENA servicedienst.
	Accu is niet (juist) geplaatst.	→ Plaats de accu correct op de acculader.
<b>Opladen is niet mogelijk. Accu-oplaadaanduiding (C) brandt continu [afb. 03]</b>	Accucontacten zijn vuil.	→ Reinig de accucontacten (bijv. door de accu meerdere keren in de acculader te steken en weer te verwijderen. Vervang de accu indien nodig).
	Temperatuur van de accu bevindt zich buiten het toegestane oplaadtemperatuurbereik.	→ Wacht tot de temperatuur van de accu weer tussen 0 °C en + 45 °C ligt.
	Accu is defect.	→ Vervang de accu.
<b>Accu-oplaadaanduiding (C) brandt niet [afb. 03]</b>	Stekker van de acculader is niet (juist) ingestoken.	→ Steek de stekker (volledig) in het stopcontact.
	Stopcontact, netsnoer of acculader is defect.	→ Controleer de netspanning. Laat de acculader indien nodig door een erkende gespecialiseerde dealer of door de GARDENA servicedienst controleren.

 **AANWIJZING:** Wend u bij andere storingen tot uw GARDENA servicecenter. Reparaties mogen alleen door de GARDENA servicecenters en door speciaalzaken worden uitgevoerd, die door GARDENA zijn goedgekeurd.

## 7. TECHNISCHE GEGEVENS

Accu-trimmer	Eenheid	Waarde (art. 14702)
Nominale stroom	A	3,0
Nominale spanning	V (DC)	18
Maatbreedte	cm	23
Toerental van de meshouder	t.p.m.	9500
Gewicht (zonder accu)	g	1630
Geluidsdrukniveau $L_{pA}^{1)}$ Onzekerheid $k_{pA}$	dB (A)	77 3,0
Geluidsvermogensniveau $L_{WA}^{2)}$ : gemeten/gegarandeerd Onzekerheid $k_{WA}$	dB (A)	85 / 86 1,5
Hand-armtrillingen $a_{vhw}^{1)}$ Onzekerheid $k_{vhw}$	$m/s^2$	3,2 1,5

Meetmethoden volgens: <sup>1)</sup> EN 50636-2-91 <sup>2)</sup> RL 2000/14/EC / S.I. 2001 No.1701

 **AANWIJZING:** De vermelde vibratie-emissiewaarde werd gemeten overeenkomstig een genormeerde keuringsprocedure en kan worden geraadpleegd om elektrische gereedschappen met elkaar te vergelijken. Deze waarde kan ook worden gebruikt voor de voorlopige beoordeling van de blootstelling. De vibratie-emissiewaarde kan tijdens het werkelijke gebruik van het elektrische gereedschap variëren.

Systeemaccu	Eenheid	Waarde (art. 14902) PBA 18V 2,0Ah W-B
Accuspanning	V (DC)	18
Accucapaciteit	Ah	2,0
Aantal cellen (Li-ion)		5

Geschikte acculaders van het POWER FOR ALL-systeem: AL 1810 CV / AL 1815 CV / AL18-20 / AL 1830 CV / AL 1880 CV.

Acculader AL 1810 CV P4A	Eenheid	Waarde (art. 14900)
Netspanning	V (AC)	220 – 240
Netfrequentie	Hz	50 – 60
Nominaal vermogen	W	26
Accu-oplaadspanning	V (DC)	18
Max. accu-oplaadstroom	mA	1000
Accu-oplaadtijd 80% / 97 – 100% (ca.)		
PBA 18V 2,0Ah W-B	min.	96 / 124
PBA 18V 2,5Ah W-B	min.	120 / 154
PBA 18V 4,0Ah W-C	min.	192 / 244
Toegestaan oplaadtemperatuurbereik	°C	0 – 45
Gewicht conform EPTA-procedure 01:2014	kg	0,17
Beschermklasse		□ / II

Geschikte POWER FOR ALL-systeemaccu's: PBA 18V.

## 8. TOEBEHOREN

<b>GARDENA-Reservemes RotorCut voor turbotrimmer</b>	Voor het vervangen van versleten kunststof messen.	art. 5368
<b>GARDENA Reserve-messendrager</b>	Verkrijgbaar via de GARDENA servicedienst.	
<b>GARDENA Systeemaccu PBA 18V/45 P4A PBA 18V/72 P4A</b>	Accu voor extra looptijd of om te vervangen.	art. 14903 art. 14905
<b>GARDENA Accu-snellader AL 1830 CV P4A</b>	Om POWER FOR ALL-systeemaccu's PBA 18V..W.-snel op te laden.	art. 14901

## 9. SERVICE/GARANTIE

**Service:**

Neem contact op via de contactgegevens op de bijgaande garantietaal.

**Garantieverklaring:**

De garantie wordt alleen gegeven volgens de bepalingen op de bijgaande garantietaal.

**Slijtdelen:**

Het kunststof mes en de meshouder zijn slijtdelen en vallen dus niet onder de garantie.

## SV Accu-trimmer

1. SÄKERHET	22
2. MONTERING	23
3. HANDHAVANDE	23
4. UNDERHÅLL	24
5. LAGRING	24
6. ÅTGÄRDA FEL	24
7. TEKNISKA DATA	25
8. TILLBEHÖR	25
9. SERVICE/GARANTI	25

**Översättning av originalanvisningarna.**

 Den här produkten kan användas av barn från 8 år och äldre och personer med fysisk, sensorisk eller mental funktionsnedsättning eller bristande erfarenhet och kunskap, om de hålls under uppsikt eller har fått instruktioner om säker användning av produkten och förstår farorna

som kan uppstå från användningen. Barn får inte leka med produkten. Rengöring och användarunderhåll får inte genomföras av barn utan uppsikt. Vi rekommenderar att produkten används av ungdomar över 16 år.

### Avsedd användning:

**GARDENA Trimmer** är avsedd att trimma och klippa gräsmattor och gräsytor i villa- och hobbyträdgårdar.

Produkten är inte konstruerad för långtidsanvändning.



#### FARA! Kroppsskada!

→ Använd inte produkten för att klippa häckar, för att sönderdela material eller för att kompostera.

## 1. SÄKERHET

### VIKTIGT!

Läs noggrant bruksanvisningen och spara den för senare bruk.

#### Symboler på produkten:



Läs bruksanvisningen.



Håll avstånd.



Använd alltid godkända hörselskydd.  
Använd alltid godkända ögonskydd.



Ta bort batteriet innan rengöring eller underhåll.



Utsätt inte apparaten för regn.

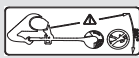

**FARA!**  
Skaderisk för andra personer!  
Håll andra personer borta från området du jobbar i.



För batteriladdaren:  
Dra ut kontakten direkt från nätet om ledningen har skadats eller blivit kapad.

#### Allmänna säkerhetsanvisningar

##### Elsäkerhet



#### FARA! Elektrisk stöt!

Skaderisk genom elektrisk stöt.

→ Produkten måste matas med ström via en jordfelsbrytare (RCD) med en nominell utlösningsström på högst 30 mA.

Undvik onormal kroppshållning och håll alltid balansen så att du alltid står säker i slutningar. Gå, spring inte.

Berör inga farliga delar som rör sig innan maskinen har kopplats bort från anslutningen till elnätet och de rörliga farliga delarna har stannat helt.

Ha alltid rejäla skor och långbyxor när maskinen används.

##### Säker drift

###### 1 Träning

- Läs anvisningarna noggrant. Gör dig förtrodd med reglagen och korrekt användning av maskinen.
- Låt aldrig personer eller barn som inte är förtrodda med de här anvisningarna använda maskinen. Lokalt gällande föreskrifter kan begränsa användarens ålder.
- Observera att användaren själv är ansvarig för olyckor eller faror som händer med andra personer eller deras egendom.

###### 2 Förberedelse

- Kontrollera om anslutnings- och förlängningskabeln har tecken på skador eller åldrande innan användningen. Om kabeln skadas under användningen måste den fränskiljas från nätet omedelbart. **BERÖR INTE KABELN INNAN DEN ÄR FRÄNSKILD FRÅN NÄTET.** Använd inte maskinen om kabeln är skadad eller sliten.
- Kontrollera maskinen optiskt innan användningen om skyddsanordningar eller övertäckningar är skadade, saknas eller felaktigt ditsatta.

- Använd aldrig maskinen om det finns personer, särskilt barn, eller husdjur i närheten.

### 3 Drift

- Håll anslutnings- och förlängningskabeln borta från skäransordningen.
- Hela tiden när maskinen används måste man använda ögonskydd och rejäla skor.
- Undvik att använda maskinen när det är dåligt väder, särskilt när det är risk för åska.
- Använd endast maskinen i dagsljus eller god konstgjord belysning.
- Använd aldrig maskinen med skadad övertäckning eller skyddsanordning eller utan övertäckning eller skyddsanordningar.
- Sätt endast på motorn när händer och fötter är utom räckhåll för skäransordningen.
- Fränskilj alltid maskinen från elförsörjningen (dvs. koppla bort stickproppen från elnätet, ta bort spärranordningen eller det borttagbara batteriet)
  - alltid när maskinen lämnas utan uppsikt;
  - innan en blockering tas bort;
  - innan kontroll, rengöring eller arbete på maskinen;
  - efter kontakt med ett främmande objekt;
  - alltid om maskinen börjar att vibrera onormalt.
- Se upp med skador från skäransordningen på fötter och händer.
- Se alltid till att ventilationsöppningarna hålls fria från främmande objekt.

### 4 Underhåll och förvaring

- Maskinen ska fränskiljas från strömförsörjningen (dvs. stickproppen ska fränskiljas från elnätet, spärranordningen eller det borttagbara batteriet tas ut) innan underhålls- eller rengöringsarbetena genomförs.
- Endast de reserv- och tillbehörsdelar som tillverkaren rekommenderar får användas.
- Maskinen skall kontrolleras och underhållas med jämna mellanrum. Låt endast en auktoriserad verkstad reparera maskinen.
- När maskinen inte används skall den förvaras utom räckhåll för barn.

#### Extra säkerhetsanvisningar

##### Säker hantering av batterier



#### Läs alla säkerhetsanvisningar och anvisningar.

Om man bortser från att efterfölja säkerhetsanvisningarna och anvisningarna kan detta leda till elektrisk stöt, brand och/eller allvarliga skador.

**Spara den här bruksanvisningen ordentligt.** Använd endast batteriladdaren om du helt kan bedöma alla funktioner och och kan genomföra dem utan begränsningar eller har fått relevanta instruktioner.

→ **Håll barn under uppsikt vid användning, rengöring och underhåll.** Därmed säkerställs att barn inte leker med batteriladdaren.

→ **Ladda endast litiumjonbatterier i POWER FOR ALL-systemet av typen PBA 18V fr.o.m. en kapacitet på 1,5 Ah (fr.o.m. 5 battericeller). Batterispänningen måste passa till batteriladdarens batteriladdningsspänning. Ladda inte engångsbatterier.** I annat fall finns brand- och explosionsfara.

→ **Håll batteriladdaren borta från regn och väta.**

Tränger vatten in i elektrisk utrustning ökar risken för en elektrisk stöt.

→ **Håll batteriladdaren ren.** Genom smuts finns risk för elektrisk stöt.

→ **Kontrollera batteriladdare, kabel och kontakt innan varje användning. Använd inte batteriladdaren om du ser att det finns skador. Öppna inte batteriladdaren själv och låt endast kvalificerad fackpersonal reparera den och endast med originalreservdelar.**

Skadade batteriladdare, kablar och kontakter ökar risken att få en elektrisk stöt.

→ **Använd inte batteriladdaren på lättantändligt underlag (t.ex. papper, textilier etc.) eller i antändlig omgivning.** Genom den uppvärmning av batteriladdaren som förkommer vid uppladdning finns brandrisk.

→ Om anslutningskabeln måste bytas ut, måste det göras av GARDENA eller någon auktoriserad kundtjänst för GARDENA elverktyg för att undvika säkerhetsrisker.

→ **Använd inte produkten när den laddas upp.**

→ **Dessa säkerhetsanvisningar gäller endast för litiumjonbatterier för POWER FOR ALL-systemet PBA 18V.**

→ **Använd endast batteriet i produkter från tillverkaren av POWER FOR ALL-systemet.** Endast så skyddas batteriet mot farlig överbelastning.

→ **Ladda endast batterierna med batteriladdare som rekommenderas av tillverkaren.** En batteriladdare som är lämpad för en viss typ av batterier innebär brandrisk om den används med andra batterier.

→ **Batteriet levereras uppladdat till en del.** För att garantera full effekt för batteriet, ladda upp det helt i batteriladdaren innan den första användningen.

→ **Förvara batterierna utom räckhåll för barn.**

→ **Öppna inte batteriet.** Det finns risk för kortslutning.

→ **Vid skada och felaktig användning av batteriet kan ångor komma ut. Batteriet kan börja brinna eller explodera.** Släpp in frisk luft och uppsök läkare om du har besvär. Ångorna kan irritera luftvägarna.

→ **Vid felaktigt användning eller om batteriet är skadat kan antändlig vätska komma ut ur batteriet. Undvik kontakt med denna. Spola av med vatten om du kommer i kontakt med vätskan av misstag. Om vätskan kommer in i ögonen, se dessutom till att få hjälp av läkare.**

Batterivätska som kommer ut kan leda till hudirritationer eller brännskador.

→ **Är batteriet defekt kan vätska komma ut och hamna på föremål i närheten. Kontrollera de drabbade delarna.**

Rengör dem eller byt ut dem om det behövs.

→ **Kortslut inte batteriet. Håll batteriet som inte används borta från gem, mynt, nycklar, spikar, skruvar och andra små metallföremål som kan göra att kontaktarna kortsluts.**

En kortslutning mellan batterikontaktarna kan leda till brännskador eller brand.

→ **Batteriets kontakter kan vara varma efter användningen. Tänk på de varma kontaktarna när du tar bort batteriet.**

→ **Batteriet kan skadas av spetsiga föremål som t.ex. spik eller skruvmejslar eller genom yttre kraftpåverkan.**

Det kan leda till en intern kortslutning och batteriet börja brinna, ryka, explodera eller överhettas.

→ **Underhåll aldrig skadade batterier.** Allt underhåll av batterier bör endast göras av tillverkaren eller auktoriserad kundtjänst.

→ **Skydda batteriet mot värme, t. ex. också mot ihållande solstrålning, eld, smuts, vatten och fuktighet.**



Det finns risk för explosion och kortslutning.

→ **Använd och förvara endast batteriet i en omgivningstemperatur mellan -20 °C och +50 °C.**

Låt t. ex. inte batteriet ligga i bilen på sommaren.

Vid temperaturer <0 °C kan sämre prestanda förekomma beroende på enhet.

→ **Ladda endast batteriet vid omgivningstemperaturer mellan 0 °C och +45 °C.** Laddning utanför det här temperaturintervallet kan skada batteriet eller öka brandrisken.

→ **Låt batteriet svalna minst 30 minuter efter användningen innan du laddar eller förvarar det.**

#### Elsäkerhet



**FARA! Hjärtstillestånd!**

Den här produkten skapar ett elektromagnetiskt fält under driften. Det här fältet kan under vissa omständigheter påverka funktionssättet för aktiva eller passiva medicinska implantat. För att utesluta faran från situationer som kan leda till allvarliga eller dödliga skador, bör personer med ett medicinskt implantat konsultera läkare och tillverkaren av implantatet innan den här produkten används.

Dra externa nätkablar så att de är synliga. Innan du klipper, kontrollera om det finns dolda kablar i området.

Använd endast Accu-produkten mellan 0 °C till 40 °C.

Ta bort bort batteriet i en nödsituation.

Använd inte produkten i närheten av vatten eller för dammskötsel.

Skydda batterikontaktarna mot fuktighet.

#### Personlig säkerhet



**FARA! Kvävningsfara!**

Mindre delar kan lätt sväljas. Plastpåsar innebär kvävningsfara för små barn. Håll små barn borta under monteringen.

Klämma fingrar: var observant på fingrarna när du monterar skyddsövertäckningen.

Om trimmern vibrerar starkt, byt ut kniven och kontrollera om knivhållaren är skadad.

Kontrollera produkten innan användningen att slitkanten är OK.

Transportera trimmern i främre handtaget.

Använd personlig skyddsutrustning.

Använd handskar för att rengöra skärplanordningen.

Använd alltid ögonskydd.

Skyddsutrustning som handskar, halksäkra säkerhetsskor eller hörselskydd, vilka används för passande situationer minskar kroppsskador.

Var försiktig när produkten ställs in för att förhindra att fingrarna kläms mellan rörliga och fasta delar på maskinen eller när skyddsövertäckningen sätts samman. Använd inte vatten eller kemiska medel för att rengöra skyddet eller andra delar på trimmern.

Ha alla muttrar och skruvar fastskruvade för att säkerställa att produkten har en säker arbetsstatus.

Plocka inte isär produkten mer än den status den hade vid leveransen.

Varning! När hörselskyddet används och på grund av ljudet som skapas av produkten kan användaren missa personer som närmar sig.

Var särskilt uppmärksam för faran för andra människor vid användning och transport.

Var uppmärksam, observera vad du gör och använd sunt människoförstånd när ett elverktyg används.

Använd inte elverktyg om du är trött eller är påverkad av droger, alkohol eller medicin.

Ett ögonblicks uppmärksamhet när elverktyg används kan leda till allvarliga skador.

## 2. MONTERING



**FARA! Kroppsskada!**

**Fara för skärskador om produkten startar oavsiktligt.**

→ **Vänta tills plastkniven har stannat och ta ut batteriet innan du monterar produkten.**

### Montera extra handtag [bild A1]:

→ Skjut det extra handtaget ① på handtagets överdel ② så att det hörs att förbindelsen hakar in (**klick**).

### Montera skyddsövertäckningen [bild A2/A3]:



**FARA!**

**Produkten får endast användas när skyddsövertäckningen är monterad.**

1. Sätt skyddsövertäckningen ④ på trimmerhuvudet ⑤. För då plastkniven ③ genom öppningen på skyddsövertäckningen ④.
2. Vrid på skyddsövertäckningen ④ tills den går att trycka på helt (pilarna ⑩/⑪ är mitt emot varandra).
3. Vrid skyddsövertäckningen ④ moturs så det hörs att förbindelsen hakar in (**klick**).

### Fästa plastkniven på handtaget [bild A4]:

I leveransomfånget ingår 5 plastknivar ③. Av dessa finns 4 reservplastknivar i hålligheterna ⑥ på handtaget.

För att montera plastkniven i knivfästet se 6. ÅTGÄRDA FEL  
Byta plastkniv.

## 3. HANDHAVANDE



**FARA! Kroppsskada!**

**Fara för skärskador om produkten startar oavsiktligt.**

→ **Vänta tills plastkniven har stannat och ta ut batteriet innan du transporterar produkten.**

### Ladda batteriet [bild O1/O2/O3]:



**FARA!**

**Beakta nätspänningen!** Strömkällans spänning måste överensstämma med uppgifterna på batteriladdarens typskylt.

### För GARDENA batteridriven trimmer art. 14702-55 ingår inte batteri och batteriladdare i leveransen.

Genom den intelligenta laddningsprocessen identifieras automatiskt batteriets laddningsstatus och laddas med den just optimala laddningsströmmen beroende på batteritemperaturen och -spänningen.

Därför skonas batteriet och förblir alltid helt uppladdat när det förvaras i batteriladdaren.

1. Tryck på upplåsningsknappen ④ och ta ut batteriet ⑧ från batterihållaren ⑤.
2. Anslut batteriladdaren ③ till ett nätuttag.
3. Skjut batteriladdaren ③ på batteriet ⑧.

**När batteriladdningsindikeringen ⑥ på batteriladdaren blinkar grönt laddas batteriet upp.**

**När batteriladdningsindikeringen ⑥ på batteriladdaren lyser grönt konstant, är batteriet helt uppladdat** (Laddningstid, se 7. TEKNISKA DATA).

4. Kontrollera med jämna mellanrum laddningsstatusen vid uppladdningen.
5. När batteriet ⑧ är helt uppladdat, kan du koppla bort batteriet ⑧ från batteriladdaren ③.

### Indikeringselementens betydelse:

#### Angivelse på batteriladdaren [bild O3]:

**Blinkande sken batteriladdningsindikering ⑥**



Laddningen signaleras genom att batteriladdningsindikeringen ⑥ blinkar.

**Observera:** Det går endast att ladda när batteriets temperatur ligger inom det tillåtna laddningstemperaturintervallet se 7. TEKNISKA DATA.



**Konstant sken batteriladdningsindikering** 

**Konstant sken** för batteriladdningsindikeringen  signalerar att batteriet är helt uppladdat **eller** att batteriets temperatur är utan för det tillåtna laddningstemperaturintervallet och därför inte kan laddas upp. Så snart det tillåtna temperaturintervallet har uppnåtts laddas batteriet upp.

Utan isatt batteri signalerar **konstant sken** för batteriladdningsindikeringen  att kontakten är isatt i uttaget och att batteriladdaren är klar att användas.

**Indikator för batteriladdningsnivå  på produkten [bild O4/O6]:**

När produkten har startats visas indikatorn för batteriladdningsnivå  under 5 sekunder.

Batteriladdningsnivå	Indikator för batteriladdningsnivå
67 – 100 % laddat	 ,  och  lyser grönt
34 – 66 % laddat	 och  lyser grönt
11 – 33 % laddat	 lyser grönt
0 – 10 % laddat	 blinkar grönt

**När LED  blinkar grönt måste batteriet laddas upp.**

Om fel-LED:en  lyser eller blinkar, se 6. ÅTGÄRDA FEL.

**Arbetsposition [bild O5]:**

För standardtrimning.









**Starta trimmern [bild O1/O6]:****FARA! Kroppsskada!**

Det finns skaderisk om produkten inte stannar när man släpper startspaken.

→ **Kringgå inte säkerhetsanordningarna eller strömbrytare. Fäst exempelvis inte startspaken på handtaget.**





Produkten är utrustad med en säkerhetsanordning med dubbelbrytare (startspak med påkopplingspär), vilken förhindrar en oavsiktlig start av produkten.

**Starta:**

- Sätt batteriet  i batterihållaren  så att det hörs att det hakar in.
- Håll det extra handtaget  med en hand.
- Håll huvudhandtaget  med den andra handen, skjut påkopplingspärren  framåt och dra i startspaken . *Trimmern startar och indikatorn för batteriladdningsnivå  visas under 5 sekunder.*
- Släpp påkopplingspärren  igen.

**FARA!** Undvik att plastkniven och knivfästet kommer i kontakt med hårda föremål (murar, stenar, staket osv.) för att förhindra att plastkniven eller knivfästet slits eller bryts av.

**Stoppa:**

- Släpp startspaken . *Trimmern stannar.*
- Tryck på upplåsningsknappen  och ta ut batteriet  från batterihållaren .

**4. UNDERHÅLL****FARA! Kroppsskada!**

Fara för skärskador om produkten startar oavsiktligt.



→ Vänta tills plastkniven har stannat och ta ut batteriet innan du underhåller produkten.

**Rengöra trimmern [bild M1]:****FARA! Kroppsskada!**

Fara för personskador och risk att produkten skadas.

- Rengör inte produkten med vatten eller vattenstråle (i synnerhet inte vattenstråle med högtryck).
- Rengör den inte med kemikalier, inklusive bensin eller lösningsmedel. Vissa kan förstöra viktiga plastdelar.

**Ventilationsslitsarna måste alltid vara rena.**

- Rengör ventilationsslitsarna  med en mjuk borste (använd inte skruvmejsel).
- Rengör alla rörliga delar efter varje användning. Ta särskilt bort gräs- och smutsrester från skyddsövertäckningen .

**Rengöra batteriet och batteriladdaren:**

Se till att ytorna och kontaktorna på batteriet och batteriladdaren alltid är rena och torra innan batteriladdaren ansluts.

**Använd inte rinnande vatten.**

→ **Batteriladdare:** Rengör kontaktorna och plastdelarna med en mjuk, torr trasa.

→ **Batteri:** Rengör ventilationsslitsarna och batteriets anslutningar emellanåt med en mjuk, ren och torr pensel.

**5. LAGRING****Urdrifttagning:****Produkten måste förvaras utom räckhåll för barn.**

- Ta bort batteriet.
- Ladda batteriet.
- Rengör trimmern, batteriet och batteriladdaren (se 4. UNDERHÅLL).
- Förvara trimmern, batteriet och batteriladdaren på ett torrt, stängt och frostsäkert ställe.

**Avfallshantering:**

(enligt direktiv 2012/19/EU/S.I. 2013 No. 3113)



Produkten får inte kastas som vanligt hushållsavfall. Den måste avfallshanteras enligt de gällande lokala miljöföreskrifterna.

**VIKTIGT!**

→ Avfallshantera din produkt hos kommunens återvinningscentral.

**Avfallshantering av batteriet:**

Batteriet innehåller litium-jon-celler, som inte ska avfallshanteras som normalt hushållsavfall när de är förbrukade.

**Li-ion****VIKTIGT!**

→ Avfallshantera batterierna hos kommunens återvinningscentral.

- Ladda ur litium-jon-cellererna helt (kontakta GARDENA Service).
- Säkra kontaktorna på litium-jon-cellererna mot kortslutning.
- Avfallshantera litium-jon-cellererna fackmässigt.

**6. ÅTGÄRDA FEL****FARA! Kroppsskada!**

Fara för skärskador om produkten startar oavsiktligt.

→ Vänta tills plastkniven har stannat och ta ut batteriet innan du åtgärdar fel på produkten.

**Byta plastkniv [bild T1/T2]:****FARA! Skärskador!**

→ Använd inte skärelement av metall eller reserv- eller tillbehörsdelar som inte är godkända av GARDENA.

Om slitkanten  inte syns längre måste knivfästet  bytas ut. Kontakta GARDENA service.

Plastknivarna får vara slitna till maximalt halva längden. Endast original GARDENA reservkniv RotorCut får användas. Reservplastknivarna finns hos din GARDENA-återförsäljare eller direkt hos GARDENA kundservice.

- GARDENA Reservkniv RotorCut är turbotrimmer art. 5368

## Ta ut plastkniven:

- Vänd på trimmern.
- Tryck plastknivänden lätt nedåt (A), skjut plastkniven (3) inåt genom knivfästet (11) (B) och dra ut den.

## Sätta in plastkniven:

- Skjut den nya plastkniven (3) genom metallslitsen på knivfästet (11) så det hörs att förbindelsen hakar in (klick).  
Om den nya plastkniven är korrekt isatt går den enkelt att röra på.

Problem	Möjlig orsak	Åtgärd
Trimmer klipper inte eller klippar dåligt	Plastkniven är sliten eller för kort.	→ Byt ut plastkniven.
	Plastkniven har gått av.	→ Byt ut plastkniven.
Trimmer vibrerar starkt	Plastkniven är för starkt sliten och skapar en obalans.	→ Byt ut plastkniven.
	Knivfästet är slitet.	→ Byt ut knivfästet.
Trimmern går inte att stanna	Startspak kärvar.	→ Ta ut batteriet och lossa startspaken.
Trimmern startar inte eller stoppar. LED (1) blinkar grönt [bild 04]	Batteriet är tomt.	→ Ladda batteriet.
Trimmern startar inte eller stoppar. Fel-LED (16) lyser rött [bild 04]	Batteritemperaturen är utanför det tillåtna intervallet.	→ Vänta tills batteritemperaturen ligger mellan 0 °C – + 45 °C igen.
	Mellan batterikontaktarna på trimmern finns vattendroppar eller fukt.	→ Ta bort vattendropparna/fukten med en torr trasa.
	Motorn är blockerad.	→ Ta bort hindret. Starta igen.
Trimmern startar inte eller stoppar. Fel-LED (16) blinkar rött [bild 04]	Produkten är defekt.	→ Kontakta GARDENA service.
	Batteriet är inte helt insatt i batterihållaren.	→ Sätt in batteriet helt i batterihållaren så det hörs att det hakar in.
	Batteriet är defekt.	→ Byt ut batteriet.
Trimmern startar inte eller stoppar. Fel-LED (16) lyser inte [bild 04]	Produkten är defekt.	→ Kontakta GARDENA service.
	Batteriet är inte helt insatt i batterihållaren.	→ Sätt in batteriet helt i batterihållaren så det hörs att det hakar in.
	Batteriet är defekt.	→ Byt ut batteriet.
Laddning är inte möjlig. Batteriladdningsindikeringen (15) lyser konstant [bild 03]	Batteriet är inte (rätt) påsatt.	→ Sätt på batteriet korrekt på batteriladdaren.
	Batterikontaktarna är smutsiga.	→ Rengör batterikontaktarna (t. ex. genom att sätta i eller ut batteriet flera gånger, byt ev. ut batteriet).
	Batteritemperaturen är utanför det tillåtna laddnings-temperaturintervallet.	→ Vänta tills batteritemperaturen ligger mellan 0 °C – + 45 °C igen.
Batteriladdningsindikeringen (15) lyser inte [bild 03]	Batteriet är defekt.	→ Byt ut batteriet.
	Batteriladdarens kontakt är inte (rätt) isatt.	→ Sätt in kontakten (helt) i uttaget.
	Uttag, nätkabel eller batteriladdare är defekt.	→ Kontrollera nätspänningen. Låt ev. en auktoriserad GARDENA-återförsäljare eller GARDENA service kontrollera batteriladdaren.



**OBSERVERA:** Kontakta ditt GARDENA servicecenter vid andra störningar. Reparationer får endast utföras av GARDENA servicecentren och av fackhandel som är auktoriserad av GARDENA.

## 7. TEKNISKA DATA

Accu-trimmer	Enhet	Värde (art. 14702)
Märkström	A	3,0
Märkspänning	V (DC)	18
Klippbredd	cm	23
Knivfästets varvtal	r/min	9500
Vikt (utan batteri)	g	1630
Ljudtrycknivå L <sub>PA</sub> <sup>1)</sup> Osäkerhet k <sub>PA</sub>	dB (A)	77 3,0

Accu-trimmer	Enhet	Värde (art. 14702)
Ljudeffektnivå L <sub>WA</sub> <sup>2)</sup> mätt/garanterat Osäkerhet k <sub>WA</sub>	dB (A)	85 / 86 1,5
Hand-arm-vibration a <sub>vhw</sub> <sup>1)</sup> Osäkerhet k <sub>vhw</sub>	m/s <sup>2</sup>	3,2 1,5

Mätförfarande enligt: <sup>1)</sup> EN 50636-2-91 <sup>2)</sup> RL 2000/14/EC / S.I. 2001 No.1701



**OBSERVERA:** Det angivna vibrationsemissionsvärdet har mätts enligt ett normerat provningsförfarande och kan användas för att jämföra med andra elverktyg. Detta värde kan även användas för preliminär bedömning av exponeringen. Vibrationsemissionsvärdet kan variera vid den faktiska användningen av elverktyget.

Systembatteri	Enhet	Värde (art. 14902) PBA 18V 2,0Ah W-B
Batterispänning	V (DC)	18
Batterikapacitet	Ah	2,0
Antal celler (li-jon)		5

Passande POWER FOR ALL-system batteriladdare: AL 1810 CV / AL 1815 CV / AL 18-20 / AL 1830 CV / AL 1880 CV.

Batteriladdare AL 1810 CV P4A	Enhet	Värde (art. 14900)
Nätspänning	V (AC)	220 – 240
Nätfrekvens	Hz	50 – 60
Märkeffekt	W	26
Batteriladdningsspänning	V (DC)	18
Max. batteriladdningsström	mA	1000

Batteriladdningstid 80 % / 97 – 100 % (ca.)	Enhet	Värde
PBA 18V 2,0Ah W-B	min.	96 / 124
PBA 18V 2,5Ah W-B	min.	120 / 154
PBA 18V 4,0Ah W-C	min.	192 / 244

Tillåtet laddnings-temperaturintervall	Enhet	Värde
	°C	0 – 45

Vikt uppfyller EPTA-Procedure 01:2014	Enhet	Värde
	kg	0,17

Kapslingsklass	
	□ / II

Passande POWER FOR ALL systembatterier: PBA 18V.

## 8. TILLBEHÖR

GARDENA Reservkniv RotorCut för turbotrimmer	För utbyte av förbrukade plastknivar.	art. 5368
GARDENA Reservknivfäste	Fås via GARDENA Service.	
GARDENA Systembatteri PBA 18V/45 P4A PBA 18V/72 P4A	Batteri för extra körtid eller för byte.	art. 14903 art. 14905
GARDENA Batterisnabb-laddare AL 1830 CV P4A	För snabb laddning av POWER FOR ALL systembatterier PBA 18V.-W-..	art. 14901

## 9. SERVICE/GARANTI

### Service:

Vänligen kontakta adressen på det bifogade garantibeviset.

### Garantibevis:

Garantin ges endast enligt bestämmelserna på det bifogade garantibeviset.

### Slitdelar:

Plastkniven och knivfästet är slitdelar och omfattas därför inte av garantin.

## DA Accu-trimmer

1. SIKKERHED	26
2. MONTERING	27
3. BETJENING	27
4. VEDLIGEHOLDELSE	28
5. OPBEVARING	28
6. FEJLAFHJÆLPNING	28
7. TEKNISKE DATA	29
8. TILBEHØR	29
9. SERVICE/GARANTI	30

DA

### Oversættelse af den originale vejledning.



Dette produkt må godt bruges af børn fra og med 8 år, samt af personer med nedsatte fysiske, sensoriske eller mentale evner eller manglende erfaring og viden under forudsætning af, at de vejledes i brugen af apparatet og instrueres i de risici, der er forbundet dermed. Desuden må de kun bruge apparatet under opsyn. Børn må ikke lege med produktet. Rengøring og vedligeholdelse må kun gennemføres af børn, hvis de er under opsyn. Vi anbefaler, at produktet ikke anvendes af unge under 16 år.

### Tilsligtet anvendelse:

**GARDENA Trimmeren** er beregnet til at trimme og klippe græsplæner og græsflader i private haver og kolonihaver.

Produktet er ikke egnet til langtidsbrug.



**FARE! Legemsbeskadigelse!**

→ Undlad at bruge produktet til at skære hække/til findeling af materialer eller til kompostering.

## 1. SIKKERHED

### VIGTIGT!

Læs brugsanvisningen omhyggeligt, og opbevar den i nærheden til senere brug.

### Symboler på produktet:



Læs brugsvejledningen.



Hold afstand.



Brug altid et tilladt høreværn.  
Brug altid tilladte sikkerhedsbriller.



Inden rengøring eller vedligeholdelse skal accuen tages af.



Må ikke udsættes for regn.

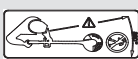

**FARE! Fare for kvæstelser på andre personer!**  
Hold andre personer på afstand af det område, du arbejder i.



Til accu-opladeren:  
Træk straks stikket ud af stikdåsen, hvis ledningen har taget skade eller er skåret over.

### Generelle sikkerhedshenvisninger

#### Elektrisk sikkerhed



**FARE! Elektrisk stød!**

Fare for personskader pga. elektrisk stød.

→ Produktet skal forsynes med strøm via et FI-relæ (RCD) med en nominal brydestrøm på højst 30 mA.

Undgå en unormal kropsholdning og hold altid balancen, så du altid står sikkert på skråninger. Gå, løb ikke.

Undlad at røre ved bevægelige, farlige dele, før maskinens stik er trukket ud og de bevægelige dele står helt stille.

Gå altid i faste sko og lange bukser, når du bruger maskinen.

### Sikker drift

#### 1 Kursus

a) Læs anvisningen opmærksomt. Gør dig fortrolig med betjeningsgrebene og maskinens korrekte anvendelse.

b) Lad aldrig personer, som ikke er fortrolig med disse anvisninger, eller børn, bruge maskinen. Brugerens alder kan begrænses af de lokalt gældende forskrifter.

c) Der skal tages højde for, at brugeren selv er ansvarlig for uheld eller den fare han udsætter andre personer eller deres ejendom for.

#### 2 Forberedelse

a) Inden brug skal el-kablet og forlængerledningen kontrolleres for beskadigelser eller ældning. Hvis ledningen beskadiges under brug, skal stikket straks trækkes ud. RØR IKKE LEDNINGEN, FØR STIKKET ER TRUKKET UD. Brug ikke maskinen, hvis ledningen er beskadiget eller slidt.

b) Inden brug skal der foretages en visuel kontrol af maskinen for beskadigede, manglende eller forkert anbragte beskyttelsesanordninger eller -skærme.

c) Tag aldrig maskinen i brug, hvis der er personer, specielt børn, eller husdyr i nærheden.

#### 3 Drift

a) Hold el-kabel og forlængerledning væk fra skæranordningen.

b) Der skal både bæres øjenværn og faste sko, så længe maskinen er i brug.

c) Undgå at bruge maskinen i dårligt vejr, specielt ved risiko for lyn og torden.

d) Brug kun maskinen i dagslys eller ved god, kunstig belysning.

e) Brug aldrig maskinen, hvis skærme eller beskyttelsesanordninger enten er defekte eller mangler.

f) Tænd kun for motoren, når hænder og fødder er udenfor skæreanordningens rækkevidde.

g) Afbryd altid maskinens strømforsyning (dvs. træk stikket ud, fjern spærreanordningen eller tag batterierne ud)

1) hvis maskinen bliver efterladt uden opsyn;

2) inden en blokering fjernes;

3) inden kontrol, rengøring eller bearbejdning af maskinen;

4) efter kontakt med et fremmedlegeme;

5) hvis maskinen begynder at vibrere unormalt.

h) Pas på ikke at kvæste hænder og fødder med skæreanordningen.

i) Sørg altid for, at der ikke sidder fremmedlegemer i ventilationsåbningerne.

#### 4 Istandsættelse og opbevaring

a) Afbryd maskinens strømforsyning (dvs. træk stikket ud, fjern spærreanordningen eller tag batterierne ud) inden der gennemføres vedligeholdelse eller rengøring.

b) Brug kun de reserve- og tilbehørsdele, som producenten anbefaler.

c) Maskinen skal kontrolleres og vedligeholdes med jævne mellemrum. Lad kun maskinen reparere på et autoriseret værksted.

d) Når maskinen ikke er i brug, skal den opbevares utilgængeligt for børn.

### Yderligere sikkerhedshenvisninger

#### Sikker håndtering af accuen



Læs alle sikkerhedshenvisninger og alle anvisninger.

Manglende overholdelse af sikkerhedshenvisningerne og anvisningerne kan medføre elektrisk stød, brand og/eller alvorlige personskader.

**Sørg for at opbevare disse anvisninger omhyggeligt.** Anvend kun opladeren, hvis du har fuldt overblik over alle funktioner og kan udføre dem uden begrænsninger eller har modtaget tilsvarende anvisninger.

→ **Børn skal holdes under opsyn ved brug, rengøring og vedligeholdelse.** Således sikres det, at børn ikke leger med opladeren.

→ **Oplad kun li-ion accuer af POWER FOR ALL System typen PBA 18V fra en kapacitet på 1,5 Ah (fra 5 Accuceller). Accuens spænding skal passe til opladerens accu-ladespænding. Du må ikke genoplade almindelige batterier.** Ellers er der risiko for brand og eksplosion.

→  **Hold opladeren væk fra regn eller fugt.** At der trænger vand ind i et elektrisk apparat, øger risikoen for et elektrisk stød.

→ **Hold opladeren ren.** Der er fare for et elektrisk stød på grund af snavs.

→ **Kontroller oplader, kabel og stik før hver anvendelse. Brug ikke opladeren, hvis du konstaterer beskadigelser. Åbn ikke selv opladeren, og lad den kun reparere af kvalificeret fagpersonale og kun med originale reservedele.** Skadede ledninger øger risikoen for et elektrisk stød.

→ **Anvend ikke opladeren på let antændelig underlag (f. eks. papir, stof etc.) eller i brændbare omgivelser.**

Der er brandfare på grund af opvarmningen, som opstår ved opladning.

→ Hvis el-ledningen skal udskiftes, så skal det gøres af GARDENA eller en kundetjeneste, som er autoriseret til elektriske GARDENA-værktøjer, så sikkerheden er garanteret.

→ **Anvend ikke produktet, mens det oplades.**

→ Disse sikkerhedshenvisninger gælder kun for li-ion accuer fra POWER FOR ALL Systems PBA 18V.

→ Anvend kun accuen i produkter fra POWER FOR ALL Systems-producenten. Kun sådan beskyttes accuen mod farlig overbelastning.

→ Oplad kun accuerne i opladere, der anbefales af producenten.

Med en oplader, der er egnet til en bestemt slags accu, er der brandfare, hvis den bruges sammen med andre accuer.

→ Accuen leveres delvist opladet. For at garantere accuens fulde effekt, så oplad accuen fuldstændigt i opladeren før den første anvendelse.

→ Opbevar accuerne udenfor børns rækkevidde.

→ Åbn ikke accuen. Der er fare for kortslutning.

→ Ved beskadigelse og forkert brug af accuerne kan der udskilles dampe. Accuen kan brænde eller eksplodere. Tilføj frisk luft, og opsøg en læge i tilfælde af helbredsmæssige problemer. Dampene kan irritere luftvejene.

→ Ved forkert anvendelse eller beskadigede accu kan der sive brændbar væske ud af accuen. Undgå kontakten hermed. Ved tilfældig kontakt skylles væsken af med vand. Hvis væsken kommer ind i øjnene, så kontakt desuden lægen.

Udskilt væske fra accuer kan medføre hudirritationer eller forbrændinger.

→ Ved defekt accu kan der sive væske ud, som væder andre genstande. Kontroller de berørte dele. Rengør disse, eller udskift dem om nødvendigt.

→ Kortslut ikke accuen. Hold den ikke brugte accu borte fra klips, mønter, nøgler, søm, skruer eller andre små metalgenstande, som kan kortslutte kontakterne. En kortslutning mellem accuens kontakter kan medføre forbrændinger eller ildebrand.

→ Batterikontakterne kan være varme efter brug. Vær opmærksom på de varme kontakter, når du fjerner batteriet.

→ Accuen kan blive beskadiget af spidse genstande som f.eks. søm eller skruetrækkere eller på grund af ydre kraftpåvirkninger. Der kan opstå en intern kortslutning og accuen kan brænde, ryge, eksplodere eller overophede.

→ Vedligehold aldrig beskadigede accuer. Alle former for vedligeholdelse af accuer må kun udføres af producenten eller autoriserede kundeservicetjenester.

→  Beskyt accuen mod varme, f.eks. også mod konstant sollys, ild, snavs, vand og fugtighed.

 Der er fare for eksplosion og kortslutning.

→ Anvend og opbevar altid accuen ved en omgivelsestemperatur mellem -20 °C og +50 °C.

Lad eksempelvis ikke accuen ligge i bilen om sommeren. Ved temperaturer < 0 °C kan der afhængigt af apparatet opstå begrænsninger af ydelsen.

→ Oplad kun accuen ved omgivelsestemperaturer mellem 0 °C og +45 °C. Opladning uden for temperaturområdet kan beskadige accuen eller øge brandfaren.

→ Efter brug skal du lade accuen køle af i mindst 30 minutter, før du oplader eller opbevarer den.

#### Elektrisk sikkerhed



#### FARE! Hjertestop!

Produktet opretter et elektromagnetisk felt under driften. Dette felt kan under bestemte betingelser have indflydelse på funktionen af aktive eller passive medicinske implantater. For at udelukke livsfarlige situationer, der kan medføre alvorlige kvæstelser med døden til følge, bør personer med et medicinsk implantat sætte sig i forbindelse med en læge eller implantatets producent, inden dette produkt anvendes.

Før eksterne netkabler i det synlige område. Kontrollér området for skjulte kabler, før du trimmer græsset.

Brug kun det batteridrevne produkt ved temperaturer på mellem 0 °C og 40 °C.

I nødstilfælde tages accuen ud.

Undlad at bruge produktet til pleje af en dam eller i nærheden af vand.

Beskyt accuens kontakter mod fugt.

#### Personlig sikkerhed



#### FARE! Fare for kvælning!

Små dele kan nemt sluges. Der er risiko for, at små børn kan blive kvælt i polyposen. Hold små børn på afstand under monteringen.

Klemning af fingre: Pas på dine fingre, når du monterer sikkerhedsafdækningen. Hvis trimmeren vibrerer stærkt, så udskift kniven, og kontroller knivholderen for beskadigelser.

Kontrollér inden brug, om slidribben er i orden.

Transporter trimmeren i det forreste håndtag.

Brug personligt sikkerhedsudstyr.

Bær handsker ved rengøringen af skæret.

Bær altid sikkerhedsbriller.

Sikkerhedsudstyr som handsker, skridsikre sikkerhedssko eller høreværn, der bruges til respektive betingelser, mindsker personskader.

Vær forsigtig under justeringen af produktet for at undgå, at der kommer fingre i klemme imellem bevægelige og faste dele af maskinen eller ved samlingen af sikkerhedsafdækningen.

Undlad at bruge vand eller kemiske stoffer til rengøringen af værnet eller andre dele af trimmeren.

Hold fast på alle møtrikker, bolte og skruer for at sikre, at produktet er i en sikker arbejdstilstand.

Skil ikke produktet ad i flere dele end det blev leveret.

Advarsel! På grund af høreværnet og maskinens lyde kan brugeren overse personer, som nærmer sig.

Under driften og transporten bør du især passe på farene for andre mennesker.

Vær på vagt, hold øje med hvad du laver og brug din sunde menneskeforstand, når du bruger et elektrisk værktøj.

Undlad at bruge elektrisk værktøj, når du er træt eller påvirket af narko, alkohol eller medicin.

Når du bruger et elektrisk værktøj, kan et øjeblikks uopmærksomhed medføre alvorlige personskader.

## 2. MONTERING



#### FARE! Legemsbeskadigelse!

Risiko for snitlæsioner, såfremt produktet starter utilsigtet.

→ Vent, indtil plastkniven står stille, og tag accuen ud, før du monterer produktet.

#### Monter ekstra håndtag [fig. A1]:

→ Skub det ekstra håndtag ① på håndtagets øverste del ②, indtil forbindelsen går hørbart i hak (klik).

#### Monter sikkerhedsafdækning [fig. A2/A3]:



#### FARE!

Produktet må kun bruges, når sikkerhedsafdækningen er monteret.

1. Sæt sikkerhedsafdækningen ④ på trimmerhovedet ⑤. Før plastkniven ③ gennem åbningen på sikkerhedsafdækningen ④.
2. Drej sikkerhedsafdækningen ④, indtil den kan trykkes helt på (pilene ①/② ligger overfor).
3. Drej sikkerhedsafdækningen ④ mod uret, indtil forbindelsen hørbart går i hak (klik).

#### Fastgør plastkniven på håndtaget [fig. A4]:

5 plastknive ③ er inkluderet i leverancen. Heraf sidder de 4 reserveplastknive i udsparingerne ⑥ på håndtaget.

For montering af plastkniven i knivholderen, se 6. FEJLAFHJÆLPNING Udskift plastkniven.

## 3. BETJENING



#### FARE! Legemsbeskadigelse!

Risiko for snitlæsioner, såfremt produktet starter utilsigtet.

→ Vent, indtil plastkniven står stille, og tag accuen ud, før du transporterer produktet.

#### Oplad accuen [fig. O1/O2/O3]:



#### BEMÆRK!

Overhold netspændingen! Strømkildens spænding skal stemme overens med opladerens typeskilt.

#### Ved GARDENA accu-trimmer Varenr. 14702-55 medfølger der ikke en accu og ikke nogen batterioplader ved leveringen.



Med den intelligente opladning registreres accuens ladetilstand automatisk, og afhængigt af accuens temperatur og spænding oplades den med den optimale ladestrøm.

Dette er med til at skåne accuen, og ved opbevaring i opladeren er den altid fuldstændigt opladet.

1. Tryk på oplåsningsknappen ①, og tag accuen ② ud af accuholderen ③.
2. Tilslut accuopladeren ④ til en stikdåse.
3. Skub accu-opladeren ④ på accuen ②.

Når accu-kontrollampen ⑤ på opladeren blinker grønt, bliver accuen ladet op.

Hvis accu-kontrollampen  på opladeren lyser permanent grønt, er accuen ladet helt op (opladningstid, se 7. TEKNISKE DATA).

- Kontroller ind imellem hvordan opladningen skrider frem.
- Når accuen  er opladet helt, kan du trække accuen  ud af opladeren .

### Indikatorernes betydning:

#### Indikator på opladeren [fig. O3]:

**Blinklys, accu-kontrollampe** 



Opladningen signaliseres ved, at accu-kontrollampen  blinker.

**BEMÆRK:** Opladningen er kun mulig, når accuernes temperatur er inden for det tilladte temperaturområde for opladning, se 7. TEKNISKE DATA.

**Konstant lys, accu-kontrollampe** 





Når accu-kontrollampen  lyser konstant, betyder det, at accuen er ladet fuldstændigt op, eller at accuens temperatur er uden for det tilladte temperaturområde for opladning, og at accuen derfor ikke kan lades op. Så snart temperaturen er inden for det tilladte område, bliver accuen ladet op.

Uden en isat accu betyder accu-kontrollampens **konstante lys** , at stikket sidder i stikdåsen, og at opladeren er klar til drift.

#### Accu-opladningsindikator på produktet [fig. O4/O6]:

Efter produktets opstart vises accu-opladningsindikatoren  i 5 sekunder.

Accu-ladetilstand	Accu-opladningsindikator
67 – 100 % opladet	 ,  og  lyser grønt
34 – 66 % opladet	 og  lyser grønt
11 – 33 % opladet	 lyser grønt
0 – 10 % opladet	 blinker grønt

Når LED-lampen  blinker grønt, skal accuen oplades.

Hvis fejl-LED'en  lyser eller blinker, se 6. FEJLAFHJÆLPNING.

#### Arbejdsposition [fig. O5]:

Til standard-trimming.

#### Start trimmeren [fig. O1/O6]:











**FARE! Legemsbeskadigelse!**

Der er fare for kvæstelser, hvis produktet ikke standser, når starthåndtaget slippes.

→ Ignorer ikke sikkerhedsanordningerne eller kontakterne. F.eks. må du ikke fastgøre starthåndtaget til håndtaget.





Produktet har en dobbeltkontakt-sikkerhedsanordning (start-håndtag med sikkerhedsafbryder), som forhindrer, at man utilsigtet tænder produktet.

#### Start:

- Sæt accuen  i batteriåbningen , indtil det hørbart går i hak.
  - Hold i det ekstra håndtag  med den ene hånd.
  - Hold hovedgrebet  med den anden hånd, skub sikkerhedsafbryderen  fremad, og træk i starthåndtaget .
- Trimmeren starter og accu-opladningsindikatoren  vises i 5 sekunder.
- Slip igen sikkerhedsafbryderen .

**BEMÆRK!** Undgå, at plastkniven og knivholderen kommer i kontakt med hårde genstande (mure, sten, hegn osv.) for at undgå, at plastkniven eller knivholderen slides eller knækker.

#### Stop:

- Slip starthåndtaget .  
Trimmeren stopper.
- Tryk på oplåsningsknappen , og tag accuen  ud af accuholderen .

## 4. VEDLIGEHOLDELSE



**FARE! Legemsbeskadigelse!**

Risiko for snitlæsioner, såfremt produktet starter utilsigtet.

→ Vent, indtil plastkniven står stille, og tag accuen ud, før du vedligeholder produktet.

#### Rens trimmeren [fig. M1]:



**FARE! Legemsbeskadigelse!**

Fare for kvæstelser og risiko for beskadigelse af produktet.

→ Produktet må ikke rengøres med vand eller med en vandstråle (især ikke under højtryk).

→ Må ikke renses med kemikalier samt benzin eller opløsningsmidler. Nogle af disse kan ødelægge vigtige kunststofdele.

#### Ventilationsslidserne skal altid være rene.

- Rengør luftslidserne  med en blød børste (brug ikke en skruetrækker).
- Rengør alle bevægelige dele efter brug. Fjern især græs og snavs fra sikkerhedsafdækningen .

#### Rengøring af den genopladelige accu og accuopladeren:

Sørg for, at den genopladelige accu og accuopladerens overflader og kontakter altid er rene og tørre, før du tilslutter accuopladeren.

#### Brug ikke flydende vand.

→ **Oplader:** Rengør kontakterne og plastdelene med en blød, tør klud.

→ **Accu:** Rengør af og til ventilationsslidserne og accuens tilslutninger med en blød ren og tør pensel.

## 5. OPBEVARING

#### Afbrydelse af brugen:

##### Produktet skal opbevares utilgængeligt for børn.

- Tag accuen ud.
- Oplad accuen.
- Rengør trimmeren, accuen og accuopladeren (se 4. VEDLIGEHOLDELSE).
- Opbevar trimmeren, accuen og opladeren på et tørt, lukket og frostsikret sted.

#### Bortskaffelse:

(iht. Dir. 2012/19/EU/S.I. 2013 No. 3113)



Produktet må ikke bortskaffes via normalt husholdningsaffald. Det skal bortskaffes iht. de gældende lokale miljøforskrifter.

#### VIGTIGT!

→ Bring produktet hen til en miljøstation i nærheden.

#### Bortskaffelse af accuerne:



Accuen har lithium-ion-celler, som ikke må bortskaffes i normalt husholdningsaffald, når de ikke kan bruges mere.

#### Li-ion

#### VIGTIGT!

→ Bring accuen hen til en miljøstation i nærheden.

- Aflad lithium-ion-cellerne helt (henvend dig til din GARDENA service).
- Sikr lithium-ion-cellerne mod kortslutning.
- Bortskaf lithium-ion-cellerne korrekt.

## 6. FEJLAFHJÆLPNING



**FARE! Legemsbeskadigelse!**

Risiko for snitlæsioner, såfremt produktet starter utilsigtet.

→ Vent, indtil plastkniven står stille, og tag accuen ud, før du afhjælper fejlen på produktet.

## Udskift plastkniven [fig. T1/T2]:



**FARE! Snitsår!**

→ Brug aldrig skæreelementer i metal eller reserve- og tilbehørsdele, som ikke er godkendt af GARDENA.

Hvis slidribben ⑫ ikke er synlig mere, skal knivholderen ⑪ udskiftes. Henvend dig til GARDENA Service.

Plastknivene må maks. nedslides til halv længde. Brug kun de originale GARDENA reserveknive RotorCut. Reserve-plastknivene fås hos din GARDENA-forhandler eller direkte hos din GARDENA-service.

- GARDENA reserveknive RotorCut for turbotrimmer

Varenr. 5368

### Fjern plastkniven:

1. Vend trimmeren om.
2. Tryk enden af plastkniven lidt ned (A), skub plastkniven ③ indad gennem knivholderen ⑪ (B) og træk den ud.

### Sæt plastkniven i:

- Skub den nye plastkniv ③ gennem knivholderens metalslids ⑪, indtil forbindelsen hørbart går i hak (klik).  
Når den nye plastkniv er sat rigtigt i, kan den nemt drejes.

Problem	Mulig årsag	Afhjælpning
Trimmeren skærer dårligt eller slet ikke	Plastkniven er slidt eller for kort.	→ Skift plastkniven ud.
	Plastkniven er knækket.	→ Skift plastkniven ud.
Trimmeren vibrerer stærkt	Plastkniven er alt for slidt og bringer ubalance.	→ Skift plastkniven ud.
	Knivholderen er slidt.	→ Udskift knivholderen.
Trimmeren kan ikke standses	Starthåndtaget har sat sig fast.	→ Tag accuen ud, og løs starthåndtaget.
Trimmeren starter ikke eller stopper. LED ⑩ blinker grønt [fig. 04]	Accuen er tom.	→ Oplad accuen.
Trimmeren starter ikke eller stopper. Fejl-LED ⑩ lyser rødt [fig. 04]	Accuens temperatur ligger uden for det tilladte område.	→ Vent til accuens temperatur igen ligger mellem 0 °C – + 45 °C.
	Mellem accuens kontakter på trimmeren sidder der vanddråber eller fugt.	→ Fjern vanddråberne/fugten med en tør klud.
	Motoren er blokeret.	→ Fjern forhindringen. Start igen.
Trimmeren starter ikke eller stopper. Fejl-LED ⑩ blinker rødt [fig. 04]	Produktet er defekt.	→ Henvend dig til GARDENA Service.
	Accuen er ikke sat rigtigt ind i holderen.	→ Sæt accuen i holderen, indtil det hørbart går i hak.
	Accuen er defekt.	→ Udskift accuen.
Opladning er ikke mulig. Accu-kontrollampen ⑨ lyser konstant [fig. 03]	Produktet er defekt.	→ Henvend dig til GARDENA Service.
	Accuen er ikke sat (rigtigt) i.	→ Sæt accuen korrekt på opladeren.
	Accuens kontakter er snavsede.	→ Rengør accuens kontakter (f.eks. ved flere gange at tage accuen ud og sætte den igen. Udskift evt. accuen).
	Accuens temperatur ligger udenfor det tilladte område for opladning.	→ Vent til accuens temperatur igen ligger mellem 0 °C – + 45 °C.
Accu-kontrollampen ⑨ lyser ikke [fig. 03]	Accuen er defekt.	→ Udskift accuen.
	Opladerens stik er ikke sat (rigtigt) i.	→ Sæt stikket (fuldstændigt) i stikdåsen.
	Stikdåse, ledning eller oplader er defekt.	→ Kontroller netspændingen. Lad evt. GARDENA's service eller en af GARDENA autoriseret kontraktforhandler kontrollere opladeren.



**BEMÆRK:** Henvend dig til dit GARDENA Servicecenter i tilfælde af andre fejl. Reparationer må kun udføres af GARDENA Servicecentre eller af forhandlere, som er autoriseret af GARDENA.

## 7. TEKNISKE DATA

Accu-trimmer	Enhed	Værdi (Varenr. 14702)
Nominal strøm	A	3,0
Nominal spænding	V (DC)	18
Skærebredde	cm	23
Omdrejningstal knivholderen	O/min.	9500
Vægt (uden genopladelig accu)	g	1630
Lydtrykniveau $L_{pA}^{1)}$	dB (A)	77
Usikkerhed $k_{pA}$		3,0
Lydeffektniveau $L_{WA}^{2)}$ målt/garanteret	dB (A)	85 / 86
Usikkerhed $k_{WA}$		1,5
Håndarmsvibration $a_{vhw}^{1)}$	m/s <sup>2</sup>	3,2
Usikkerhed $k_{vhw}$		1,5

Målemetode iht.: <sup>1)</sup> EN 50636-2-91 <sup>2)</sup> RL 2000/14/EC / S.I. 2001 No.1701



**BEMÆRK:** Den anførte vibrationsemissionsværdi blev målt iht. en standardiseret kontrolmetode og kan bruges til at sammenligne elektriske værktøjer med hinanden. Denne værdi kan også bruges til en foreløbig vurdering af eksponeringen. Vibrationsemissionsværdien kan variere under værktøjets virkelige anvendelse.

System-accu	Enhed	Værdi (Varenr. 14902) PBA 18V 2,0Ah W-B
Accuspænding	V (DC)	18
Accukapacitet	Ah	2,0
Antal celler (Li-ion)		5
Egnede POWER FOR ALL System accu-opladere: AL 1810 CV / AL 1815 CV / AL18-20 / AL 1830 CV / AL 1880 CV.		
Accu-oplader AL 1810 CV P4A	Enhed	Værdi (Varenr. 14900)
Netspænding	V (AC)	220 – 240
Netfrekvens	Hz	50 – 60
Nominal styrke	W	26
Accu-opladningsspænding	V (DC)	18
Maks. accu-opladningsstrøm	mA	1000
Accuens opladningstid 80% / 97 – 100% (ca.)		
PBA 18V 2,0Ah W-B	min.	96 / 124
PBA 18V 2,5Ah W-B	min.	120 / 154
PBA 18V 4,0Ah W-C	min.	192 / 244
Tilladt temperaturområde for opladning	°C	0 – 45
Vægt i overensstemmelse med EPTA-Procedure 01:2014	kg	0,17
Kapslingsklasse		□ / II

Egnede POWER FOR ALL System accuer: PBA 18V.

## 8. TILBEHØR

GARDENA Reserveknive RotorCut for turbotrimmer	Til udskiftning af brugte plastknive.	Varenr. 5368
GARDENA Reserveknivholder	Fås hos GARDENA servicecenter.	
GARDENA System accu PBA 18V/45 P4A PBA 18V/72 P4A	Accu til ekstra brug eller til udskift.	Varenr. 14903 Varenr. 14905
GARDENA Accu-hurtigoplader AL 1830 CV P4A	Til hurtig opladning af POWER FOR ALL System accuer PBA 18V..W-..	Varenr. 14901

## 9. SERVICE/GARANTI

### Service:

Kontakt venligst adressen på det medfølgende garantikort.

### Garantierklæring:

Garantien ydes kun i henhold til bestemmelserne på det medfølgende garantikort.

### Sliddele:

Plastkniven og knivholderen er sliddele og dermed undtaget fra garantien.

DA

FI

## FI Akkutrimmeri

1. TURVALLISUUS	30
2. KOKOONPANO	31
3. KÄYTTÖ	31
4. HUOLTO	32
5. SÄILYTYS	32
6. VIKOJEN KORJAUS	33
7. TEKNISET TIEDOT	33
8. LISÄTARVIKKEET	34
9. HUOLTOPALVELU/TAKUU	34

### Alkuperäisohjeen käännös.



Tätä tuotetta saavat käyttää yli 8-vuotiaat lapset sekä henkilöt, joilla on alentunut fyysinen, aistinvainainen tai psyykinen toimintakyky tai puutteelliset tiedot, kun heitä tällöin valvotaan tai kun he ovat saaneet tuotteen turvallista käyttöä koskevat ohjeet ja ymmärtävät käyttöön liittyvät vaarat. Lapset eivät saa leikkiä tuotteen kanssa. Lapset eivät saa ilman valvontaa tehdä laitteen puhdistusta eikä käyttäjän tehtäviin kuuluvaa huoltoa. Suosittelemme, että tuotetta käyttävät vasta yli 16-vuotiaat.

### Määräystenmukainen käyttö:

**GARDENAN Akkutrimmeri** on tarkoitettu nurmikon ja nurmialueiden viimeistelyyn ja leikkaukseen yksityisissä koti- ja harrastuspuutarhoissa. Tuote ei sovellu pitkäaikaiseen käyttöön.



**VAARA! Henkilövammat!**

→ Älä käytä tuotetta pensasaitojen leikkaamiseen, materiaalien silppuamiseen tai kompostoimiseen.

## 1. TURVALLISUUS

### TÄRKEÄÄ!

Lue käyttöohje huolellisesti ja säilytä se myöhempää tarvetta varten.

### Tuotteessa olevat merkit:



Lue käyttöohje.



Pidä etäisyyttä.



Käytä aina hyväksytyjä kuulosuojaimia.  
Käytä aina hyväksytyjä suojalaseja.



Poista akku ennen puhdistusta tai huoltoa.



Älä altista sateelle.

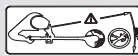

**VAARA!**  
Loukkaantumisvaara muille henkilöille!  
Pidä muut henkilöt pois alueelta, jossa työskentelet.



**Laturi:**  
Irrota pistoke välittömästi verkosta, jos johto on vaurioitunut tai katkennut.

### Yleiset turvaohjeet

#### Sähköturvallisuus



**VAARA! Sähköisku!**

**Loukkaantumisvaara sähköiskusta.**

→ Virta on syötettävä tuotteeseen vikavirtasuojakytkimellä (vvs), jonka nimellinen laukaisuvirta on enintään 30 mA.

Vältä epätavallista vartalon asentoa ja säilytä aina tasapaino, jotta sinulla on tukeva asento rinteissä. Kävele, älä juokse.

Älä koske liikkuviin vaarallisiin osiin ennen kuin kone on irrotettu verkkoliitännästä ja liikkuvat vaaralliset osat ovat täydellisesti pysähtyneet.

Käytä aina konetta käyttäessä tukevia kenkiä ja pitkiä housuja.

#### Turvallinen käyttö

##### 1 Koulutus

- Lue ohjeet huolellisesti. Tutustu koneen säätöosiin ja asianmukaiseen käyttöön.
- Älä koskaan salli henkilöiden, jotka eivät ole tutustuneet näihin ohjeisiin, tai lasten käyttää konetta. Paikalliset määräykset voivat rajoittaa käyttäjän ikää.
- On huomioitava, että käyttäjä on itse vastuussa omista onnettomuuksien tai vaaratilanteiden aiheuttamisesta muille henkilöille tai heidän omaisuudelle.

##### 2 Esivalmistelu

- Ennen käyttöä on tarkastettava liitäntä- ja jatkojohdot vaurioiden tai kulumisten merkeistä. Jos johto vaurioituu käytön aikana, se on irrotettava välittömästi sähköverkosta. ÄLÄ KOSKE JOHTOON ENNEN KUIN SE ON IRROTETTU SÄHKÖVERKOSTA. Älä käytä konetta, jos johto on vaurioitunut tai kulunut.
- Ennen käyttöä koneen suojarusteet ja suojukset on tarkastettava silmämääräisesti vaurioiden, puutosten tai väärän asennuksen varalta.
- Älä koskaan ota konetta käyttöön, jos lähellä oleskelee henkilöitä, varsinkin lapsia, tai eläimiä.

##### 3 Käyttö

- Pidä liitäntä- ja jatkojohto kaukana leikkuujärjestelmästä.
- Koneen käytön aikana on koko ajan käytettävä silmäsuojaimia ja kiinteitä kenkiä.
- Koneen käyttöä on vältettävä huonolla ilmalla, erityisesti ukkosella salamoidessa.
- Käytä konetta vain päivänvalossa tai hyvin valaistulla alueella.
- Älä koskaan käytä konetta, jonka suojus tai suojarusteet ovat vaurioituneet tai jos suojus tai suojarusteet puuttuvat.
- Käynnistä moottori vain, kun kädet ja jalat ovat kaukana leikkuujärjestelmästä.
- Irrota kone aina virtalähteestä (ts. irrota pistoke sähköverkosta, poista estojärjestelmä tai poistettava akku)
  - aina, kun kone jätetään ilman valvontaa
  - ennen eston poistoa
  - ennen koneen tarkastusta, puhdistusta tai käsittelyä
  - vieraaseen esineeseen kosketuksen jälkeen
  - aina, jos kone alkaa täräistä epätavallisesti.
- Varo leikkuujärjestelmän aiheuttamaa loukkaantumisvaaraa jaloille ja käsille.
- Varmista aina, että tuuletusaukoissa ei ole vieraita esineitä.

##### 4 Kunnossapito ja säilytys

- Kone on irrotettava sähkönjakelusta (ts. vedä pistoke irti sähköverkosta, poista lukitusjärjestelmä tai poistettava paristo), ennen huolto- tai puhdistustöiden suorittamista.
- Käytä ainoastaan valmistajan suosittelemia varaosia ja lisävarusteita.
- Kone on tarkastettava ja huollettava säännöllisesti. Anna kone huollettavaksi ainoastaan valtuutetulle korjaamolle.
- Jos kone ei ole käytössä, se on säilytettävä lasten ulottumattomissa.

### Lisänä olevat turvaohjeet

#### Akkujen turvallinen käyttö



Lue kaikki turva- ja muut ohjeet.

Puutteet turva- tai muiden ohjeiden noudattamisessa voivat aiheuttaa sähköiskun, tulipalon ja/tai vakavia loukkaantumisvaaroja.

**Säilytä nämä ohjeet huolellisesti.** Käytä laturia vain, jos pystyt arvioimaan kaikki toiminnot täydellisesti ja suorittamaan ne ilman rajoituksia tai kun olet saanut vaadittavat ohjeet.

→ **Valvo lapsia laitteen käytössä, puhdistuksessa ja huollossa.**

Näin varmistetaan, ettei lapset leiki laturilla.

→ **Lataa ainoastaan POWER FOR ALL System tyyppin PBA 18V Li-ion-akkuja, joiden kapasiteetti on 1,5 Ah (alk. 5 akkukunnona). Akkujännitteen on sovittava laturin akun latausjännitteeseen. Älä lataa uudelleen akkuja, joita ei ole tarkoitettu ladattaviksi.**

Muuten aiheutuu tulipalo- ja räjähdysvaara.

→  **Suojaa laturi sateelta ja kosteudelta.** Veden pääseminen sähkölaitteeseen aiheuttaa suuremman sähköiskun vaaran.

→ **Pidä laturi puhtaana.** Likaantuminen aiheuttaa sähköiskun vaaran.

→ **Tarkasta laturi, johto ja pistoke ennen jokaista käyttöä. Älä käytä laturia, jos huomaat vaurioita. Älä avaa laturia itse ja anna se ainoastaan pätevän ammattihenkilön korjattavaksi ja vain alkuperäisiä varaosia käytämällä.**

Vaurioituneet laturit, johdot ja pistokkeet lisäävät sähköiskun vaaraa.

→ **Älä käytä laturia helposti palavalla alustalla (esim. paperi, kankaat ym.) tai herkästi syttyvässä ympäristössä.**

Latauksen aikana tapahtuva laturin kuumeneminen aiheuttaa tulipalovaaran.

→ Liitäntäjohdon varakappaletta tarvittaessa se on annettava GARDENAn tai valtuutetun GARDENA-sähkötyökalujen asiakaspalvelun vaihdettavaksi turvallisuusvaarojen välttämiseksi.

→ **Älä käytä tuotetta ladattaessa.**

→ **Nämä turvaohjeet pätevät vain POWER FOR ALL System PBA 18V Li-Ion-akuille.**

→ **Käytä akkua vain POWER FOR ALL System -valmistajien tuotteissa.**

Ainoastaan näin akkua suojataan vaaralliselta ylikuormitukselta.

→ **Lataa akkua ainoastaan valmistajan suosittelemilla latureilla.**

Laturi, joka on tarkoitettu ainoastaan tiettyntyyppisille akuille, aiheuttaa tulipalovaaran, jos sitä käytetään muiden akkujen kanssa.

→ **Akku toimitetaan osittain ladattuna.** Akun täyden tehon takaamiseksi lataa akku täydellisesti laturissa ennen akun ensimmäistä käyttökertaa.

→ **Säilytä akut lasten ulottumattomissa.**

→ **Älä avaa akkua.** Se aiheuttaa oikosulun vaaran.

→ **Akusta voi päästä höyryä, jos se on vaurioitunut tai sitä käytetään epäasianmukaisesti. Akku voi palaa tai räjähtää.**

Tuuleta raukaalla ilmalla ja käännä oireiden esiintyessä lääkärin puoleen. Höyryt voivat ärsyttää hengitysteitä.

→ **Väärin käytettynä tai akun ollessa vaurioitunut siitä voi valua syttyvää nestettä ulos. Vältä kosketusta siihen. Vahingossa tapahtuneessa kosketuksessa huuhtelee vedellä. Jos nestettä pääsee silmiin, käännä lisäksi lääkärin puoleen.**

Ulosvaluva akkuneste voi johtaa ihoärsytyksiin tai palovammoihin.

→ **Viollisesta akusta voi valua nestettä ulos ja likastuttaa lähellä olevia esineitä. Tarkasta likaantuneet osat.**

Puhdista tai vaihda ne tarvittaessa.

→ **Älä oikosulje akkua. Pidä käyttämättömät akut poissa paperiliittimien, kolkoiden, avaimien, nauhojen, ruuvien ja muiden pienten metalliesineiden läheisyydestä, jotka voisivat silloittaa navat.**

Oikosulku akkukontaktien välillä voi johtaa palovammoihin tai tulipaloon.

→ **Pariston kontaktit voivat olla kuumia käytön jälkeen. Ole varovainen kuumien kontaktien kanssa, kun poistat paristot.**

→ **Terävät esineet, kuten naulat tai ruuvinvääntimet samoin kuin ulkoiset kuormitukset voivat vaurioittaa akkua.**

Tämä voi aiheuttaa sisäisen oikosulun ja akun palamisen, savuamisen, räjähtämisen tai ylikuumentumisen.

→ **Älä koskaan huolla vaurioituneita akkuja.**

Kaikki akkujen huollot tulee antaa ainoastaan valmistajan tai valtuutetun asiakaspalvelun hoidettavaksi.

→  **Suojaa akkua kuumuudelta, esim. myös jatkuvalta auringonsäteilyltä, tuulelta, lialta, vedeltä ja kosteudelta.**

 Ne aiheuttavat räjähdys- ja oikosulkuvaaran.

→ **Käytä ja varastoi akku vain -20 °C ... +50 °C lämpötiloissa.**

Älä jätä akkua esim. kesällä autoon. Alle 0 °C lämpötila voi aiheuttaa laitekohtaisesti tehon rajoittumista.

→ **Lataa akku ainoastaan, kun ympäristölämpötila on 0 °C ... +45 °C.**

Lataus lämpötila-alueen ulkopuolella voi vaurioittaa akkua tai lisätä tulipalon vaaraa.

→ **Anna akun jäähtyä käytön jälkeen vähintään 30 minuuttia ennen kuin lataat tai varastoit sen.**

#### Sähköturvallisuus

 **VAARA! Sydämenpysähdys!**

Tämä tuote tuottaa käytössä sähkömagneettisen kentän. Kenttä voi tiettyissä olosuhteissa vaikuttaa aktiivisten tai passiivisten lääkinnällisten implanttien toimintaan. Jotta vakaviin loukkaantumisiin tai kuolemaan johtavien tilanteiden vaara voidaan välttää, lääkinnällistä implanttia käyttävien henkilöiden tulisi ennen tuotteen käyttöä kääntyä lääkärinsä ja implantin valmistajan puoleen.

Asenna ulkoinen verkkojohto näkyvälle alueelle. Tarkasta alue piilossa olevien johtojen varalta ennen leikkausta.

Käytä akkutuotetta vain 0 °C – 40 °C lämpötilassa.

Poista akku hätätapauksessa.

Älä käytä tuotetta veden lähellä tai lampien hoitoon.

Suojaa akun kontaktipinnat kosteudelta.

#### Henkilökohtainen turvallisuus



**VAARA! Tukehtumisvaara!**

**Pienet osat voidaan niellä helposti. Muovipussin vuoksi pienten lasten tukehtumisvaara. Pidä pienet lapset kaukana kokoamisen aikana.**

Sormien kiinni jääminen: Varo sormiasi, kun asennat suojuksen.

Jos trimmeri tärisee voimakkaasti, vaihda terä ja tarkasta teränpidin vaurioiden varalta.

Tarkasta ennen käyttöä, onko kulutuskaari kunnossa.

Kanna trimmeriä aina etukahvasta kiinni pitäen.

Käytä henkilökohtaisia suojarusteita.

Käytä käsineitä teräosien puhdistuksessa.

Käytä aina silmäsuojaimia.

Suojavarusteet, kuten käsineet, liukumattomat turvakengät tai kuulosuojaimet, joita käytetään kyseisissä olosuhteissa, pienentävät henkilövammojen mahdollisuutta.

Varo tuotetta säädettäessä, etteivät sormet jää puristuksiin koneen liikkuvien ja kiinteiden osien väliin tai suojuksia koottaessa.

Älä käytä vettä tai kemiallisia aineita suojan tai trimmerin muiden osien puhdistamiseen.

Pidä kaikki mutterit ja ruuvit tiukkoina varmistaaksesi tuotteen turvallisen työtilan.

Älä pura konetta toimitustilaa enempää.

Varoitus! Kuulosuojainta käytettäessä ja tuotteen aiheuttaman melun vuoksi on mahdollista, että lähestyvät henkilöt jäävät huomaamatta.

Huomioi käytön ja kuljetuksen aikana erityisesti muille henkilöille aiheutuvat vaarat.

Ole tarkkana, tarkkaile, mitä teet ja säilytä maalaisjärki sähkötyökaluja käyttäessä.

Älä käytä sähkötyökaluja, jos olet väsynyt tai huumeiden, alkoholin tai lääkeaineiden vaikutuksen alaisena.

Pieni tarkkaavaisuuden hepaantuminen sähkölaitetta käyttäessä voi johtaa vakaviin loukkaantumisiin.

## 2. KOKOONPANO



**VAARA! Henkilövammat!**

**Viitohaavojen vaara, jos tuote käynnistyy vahingossa.**

→ **Odota, kunnes muoviterä on pysähtynyt ja poista akku ennen kuin asennat tuotteen.**

#### Lisäkahvan asentaminen [kuva A1]:

→ Työnnä lisäkahva ① kahvan yläosaan ②, kunnes liitos napsahtaa kuuluvasti (**klik**).

#### Suojuksen asentaminen [kuva A2/A3]:



**VAARA!**

**Tuotetta saa käyttää ainoastaan asennetulla suojuksella.**

1. Kiinnitä suojuksen ④ trimmeripäähän ⑤. Pujota muoviterä ③ suojuksen ④ aukon läpi.
2. Kierrä suojusta ④, kunnes sen voi painaa kunnolla paikalleen (nuolet ①/② ovat vastakkain).
3. Käännä suojusta ④ vastapäivään, kunnes liitos napsahtaa kuuluvasti (**klik**).

#### Muoviterän kiinnittäminen kahvaan [kuva A4]:

Toimitus sisältää 5 muoviterää ③. Näitä löytyy 4 muovista varaterää kahvan syvennyksessä ⑥.

Muoviterän asennuksesta teränkannattimeen katso kohtaa

6. VIKOJEN KORJAUS *Muoviterän vaihtaminen.*

## 3. KÄYTTÖ



**VAARA! Henkilövammat!**

**Viitohaavojen vaara, jos tuote käynnistyy vahingossa.**

→ **Odota, kunnes muoviterä on pysähtynyt ja poista akku ennen kuin kuljetat tuotetta.**

## Akun lataus [kuva O1/O2/O3]:



### HUOMIO!

**Huomioi verkkojännite!** Virtalähteen jännitteen on vastattava laturin tyyppikilven tietoja.

### GARDENan akkutrimmerin, tuotenro 14702-55, toimitukseen ei sisälly akkua eikä laturia.

Älykkään latausmenetelmän ansiosta akun lataustila tunnistetaan automaattisesti ja se ladataan akun lämpötilan ja jännitteen mukaan optimaalisella latausvirralla.

Näin akkua säästetään ja se pysyy laturissa säilytettäessä aina täydellisesti ladattuna.

1. Paina lukituksen vapautuspainiketta (A) ja poista akku (B) akun kiinnittimestä (D).
2. Kytke akun laturi (C) pistorasiaan.
3. Työnnä akun laturi (C) akkuun (B).

**Jos akun latauksen merkkivalo (L) laturissa vilkkuu vihreänä, akkua ladataan.**

**Jos akun latauksen merkkivalo (L) laturissa palaa jatkuvasti vihreänä, akku on täynnä**

(Latauksen kesto, katso 7. TEKNISET TIEDOT).

4. Tarkasta lataustila ladattaessa säännöllisesti.
5. Jos akku (B) on ladattu täyteen, akku (B) voidaan irrottaa laturista (C).

### Näyttöelementtien merkitykset:

#### Näyttö laturissa [kuva O3]:

**Vilkkuva akun latauksen merkkivalo (L)**

Lataustoiminto ilmoitetaan akun latauksen merkkivalon (L) vilkkumisella.



**Huomautus:** Lataustoiminto on vain mahdollinen, kun akun lämpötila on sallitulla latauksen lämpötila-alueella katso 7. TEKNISET TIEDOT.

**Jatkuvasti palava akun latauksen merkkivalo (L)**

Akun latauksen merkkivalon (L) **jatkuva valo** ilmoittaa, että akku on täynnä tai akun lämpötila ei ole sallitulla latauksen lämpötila-alueella eikä sitä sen vuoksi voida ladata. Heti kun sallittu lämpötila-alue saavutetaan, akku ladataan.



Ilman kiinnitettyä akkua akun latauksen merkkivalon (L) **jatkuva valo** ilmoittaa, että virtapistoke on kiinnitetty pistorasiaan ja laturi on käyttövalmis.

### Akun varaustilan näyttö (P) tuotteessa [kuva O4/O6]:

**Tuotteen käynnistämisen jälkeen akun varaustilan näyttö (P) näytetään 5 sekuntia.**

Akun varaustila	Akun varaustilan näyttö
67 – 100 % ladattu	(L), (L) ja (L) palavat vihreänä
34 – 66 % ladattu	(L) ja (L) palavat vihreänä
11 – 33 % ladattu	(L) palaa vihreänä
0 – 10 % ladattu	(L) vilkkuu vihreänä

**Jos LED (L) vilkkuu vihreänä, akku on ladattava.**

Jos vika-LED (M) palaa tai vilkkuu, katso 6. VIKOJEN KORJAUS.

### Työasento [kuva O5]:

Vakioleikkaukseen

### Trimmerin käynnistys [kuva O1/O6]:



#### VAARA! Henkilövammat!

**Loukkaantumisvaara, jos tuote ei pysähdy käynnistysvivusta irrottaessa.**

→ Älä ohita turvajärjestelmiä tai kytkintä. Älä esimerkiksi kiinnitä käynnistysvipua kahvaan.

**Tuote on varustettu kahden kytkimen turvajärjestelmällä (käynnistysvipu, jossa kytkennänesto), joka estää tuotteen tahattoman päällekytkemisen.**

#### Käynnistys:

1. Aseta akku (B) akun kiinnitykseen (D), kunnes se kiinnittyy kuuluvasti paikoilleen.

2. Pidä kiinni lisäkahvasta (1) yhdellä kädellä.

3. Pidä toisella kädellä pääkahvasta (7), työnnä kytkennänesto (8) eteen ja vedä käynnistysvipua (9).

*Trimmeri käynnistyy ja akun varaustilan näyttö (P) näytetään 5 sekuntia.*

4. Päästä jälleen kytkennänestosta (8).

**HUOMIO!** Vältä muoviterän ja teränkannattimen osumista koviin esineisiin (muuri, kivet, aidat jne.) muoviterän tai teränkannattimen kulumisen tai katkeamisen estämiseksi.

#### Pysäytys:

1. Vapauta käynnistysvipu (9).

*Trimmeri pysähtyy.*

2. Paina lukituksen vapautuspainiketta (A) ja poista akku (B) akun kiinnittimestä (D).

## 4. HUOLTO



#### VAARA! Henkilövammat!

**Viiltohaavojen vaara, jos tuote käynnistyy vahingossa.**

→ Odota, kunnes muoviterä on pysähtynyt ja poista akku ennen kuin huollat tuotteen.

### Trimmerin puhdistus [kuva M1]:



#### VAARA! Henkilövammat!

**Loukkaantumisvaara ja tuotteen vaurioitumisriski.**

→ Älä puhdista tuotetta vedellä tai vesisuihkulla (varsinkaan painepesurin vesisuihkulla).

→ Älä puhdista kemikaaleilla, bensiinillä tai liuotaineilla. Tämä voi tuhota tärkeitä muoviosia.

#### Tuuletusrakojen on oltava aina puhtaita.

1. Puhdista tuuletusraot (10) pehmeällä harjalla (älä käytä ruuvinvännintä).
2. Puhdista kaikki liikkuvat osat joka käytön jälkeen. Poista varsinkin ruohon jäänteet ja muut liat suojuksesta (4).

### Akun ja laturin puhdistaminen:

Varmista, että akun ja laturin pinnat ja kontaktit ovat aina puhtaita ja kuivia ennen laturin kiinni kytkemistä.

#### Älä käytä juoksevaa vettä.

→ **Akun laturi:** Puhdista kosketinpinnat ja muoviosat pehmeällä, kuivalla liinalla.

→ **Akku:** Puhdista välillä tuuletusraot ja akun liitännät pehmeällä, puhtaalla ja kuivalla pensselillä.

## 5. SÄILYTYS

### Käytöstä poistaminen:

#### Tuote on säilytettävä lasten ulottumattomissa.

1. Poista akku.
2. Lataa akku.
3. Puhdista trimmeri, akku ja laturi (katso 4. HUOLTO).
4. Säilytä trimmeri, akku ja akun laturi kuivassa, suljetussa ja pakkaselta suojatussa paikassa.

#### Hävittäminen:

(direktiivin 2012/19/EU/S.I. 2013 No. 3113 mukaan)



Tuotetta ei saa hävittää tavallisen kotitalousjätteen mukana.

Se on hävitettävä voimassa olevien paikallisten ympäristönsuojelumääräysten mukaisesti.

#### TÄRKEÄÄ!

→ Hävitä tuote paikallisen kierrätyskeskuksen kautta.

## Akun hävittäminen:



Li-ion

Akussa on litiumionikennot, jotka on hävitettävä käyttöön umpeuduttua erillään tavallisesta kotitalousjätteestä.

## TÄRKEÄÄ!

→ Hävitä akut paikallisen kierrätyskeskuksen tai keräyspisteen kautta.

1. Anna litiumionikentöjen tyhjäntä täydellisesti (käännä GARDENA-huoltopalvelun puoleen).
2. Varmista litiumionikentöjen kontaktit oikosulkua vastaan.
3. Hävitä litiumionikentöjen asianmukaisesti.

## 6. VIKOJEN KORJAUS



**VAARA! Henkilövammat!**

**Viiltohaavojen vaara, jos tuote käynnistyy vahingossa.**

→ Odota, kunnes muoviterä on pysähtynyt ja poista akku ennen kuin korjaat tuotteesta ilmenneet viat.

### Muoviterän vaihtaminen [kuva T1/T2]:



**VAARA! Viiltovamma!**

→ Älä käytä metallisia leikkuuelementtejä tai vara- ja lisäosia, jotka eivät ole GARDENAN hyväksymiä.

Jos kulutuskaari ei ole enää näkyvässä, teränsäntin on vaihdettava. Käännä GARDENA-huoltopalvelun puoleen.

Muoviterät saavat olla kuluneet korkeintaan puoleen pituuteen. Sallittuja ovat vain alkuperäiset GARDENAN RotorCut-varaterät. Muoviset varaterät saat omalta GARDENA-jälleenmyyjältäsi tai suoraan GARDENA-huoltopalvelusta.

- GARDENA RotorCut-varaterät turbotrimmeriin tuotenro 5368

### Muoviterän poistaminen:

1. Käännä trimmeri ympäri.
2. Paina muoviterän pää kevyesti alas (A), työnnä muoviterä (3) sisään teränsäntimen (1) läpi (B) ja vedä se ulos.

### Muoviterän kiinnittäminen:

→ Työnnä uusi muoviterä (3) teränsäntimen (1) metallisen raon läpi, kunnes liitos napsahtaa kuuluvasti (klik).  
Kun uusi muoviterä on kiinnitetty oikein, sitä voidaan kääntää kevyesti.

Ongelma	Mahdollinen syy	Korjaus
Trimmeri ei leikkaa tai se leikkaa huonosti	Muoviterä on kulunut tai liian lyhyt.	→ Vaihda muoviterä.
	Muoviterä on katkennut.	→ Vaihda muoviterä.
Trimmeri tärisee voimakkaasti	Muoviterä on kulunut liikaa ja aiheuttaa epätasapainon.	→ Vaihda muoviterä.
	Teränsäntin on kulunut.	→ Vaihda teränsäntin.
Trimmeriä ei voi pysäyttää	Käynnistysvipu jumissa.	→ Poista akku ja vapauta käynnistysvipu.
Trimmeri ei käynnisty tai sammuu. LED  vilkkuu vihreänä [kuva O4]	Akku on tyhjä.	→ Lataa akku.
Trimmeri ei käynnisty tai sammuu. Vika-LED  palaa punaisena [kuva O4]	Akun lämpötila ei ole sallitulla alueella.	→ Odota, kunnes akun lämpötila on jälleen 0 °C ... +45 °C.
	Trimmerin akkukontaktien välissä on vesipisaroita tai kosteutta.	→ Pyyhi vesipisarat/kosteus kuivalla liinalla pois.
	Moottori on jumissa.	→ Poista este. Käynnistä uudelleen.
Trimmeri ei käynnisty tai sammuu. Vika-LED  vilkkuu punaisena [kuva O4]	Tuote on rikki.	→ Käännä GARDENA-huoltopalvelun puoleen.

Ongelma	Mahdollinen syy	Korjaus
Trimmeri ei käynnisty tai sammuu. Vika-LED  ei pala [kuva O4]	Akku ei ole täysin paikoillaan akun kiinnityksessä.	→ Aseta akku täysin paikoilleen akun kiinnitykseen, kunnes se kiinnittyy kuuluvasti paikoilleen.
Trimmeri ei käynnisty tai sammuu. Vika-LED  ei pala [kuva O4]	Akku on rikki.	→ Vaihda akku.
	Tuote on rikki.	→ Käännä GARDENA-huoltopalvelun puoleen.
Lataustoiminto ei ole mahdollista. Akun latauksen merkkivalo  palaa jatkuvasti [kuva O3]	Akkua ei ole asennettu (oikein).	→ Aseta akku oikein paikoilleen laturiin.
	Akun kontaktit ovat likaantuneet.	→ Puhdista akun kontaktit (esim. kiinnittämällä ja poistamalla akkua useamman kerran. Vaihda akku tarvittaessa).
Akun lämpötila ei ole sallitulla latauksen lämpötila-alueella.	Akku on rikki.	→ Odota, kunnes akun lämpötila on jälleen 0 °C ... +45 °C.
	Akku on rikki.	→ Vaihda akku.
Akun latauksen merkkivalo  ei pala [kuva O3]	Laturin pistoketta ei ole kytketty (oikein).	→ Kytke pistoke (täydellisesti) pistorasiaan.
	Pistoke, verkkojohto tai laturi on rikki.	→ Tarkasta verkkojännite. Anna tarvittaessa laturi valtuutetun jälleenmyyjän tai GARDENA-huollon tarkastettavaksi.



**HUOMAUTUS:** Käännä muissa häiriötapaauksissa GARDENA-huoltopalvelun puoleen. Korjaukset saa suorittaa ainoastaan GARDENA-huoltopalvelu tai GARDENAN valtuuttamat erikoisliikkeet.

## 7. TEKNISET TIEDOT

Akkutrimmeri	Yksikkö	Arvo (tuotenro 14702)
Nimellisvirta	A	3,0
Nimellisjännite	V (DC)	18
Leikkuuleveys	cm	23
Teränsäntin kierrosnopeus	1/min	9500
Paino (ilman akkua)	g	1630
Äänenpainetaso $L_{pA}^{1)}$	dB (A)	77
Epävarmuus $k_{pA}$		3,0
Äänitehotaso $L_{WA}^{2)}$ mitattu/taattu		85 / 86
Epävarmuus $k_{WA}$	dB (A)	1,5
Käsiin kohdistuva värinä $a_{vhw}^{1)}$	$m/s^2$	3,2
Epävarmuus $k_{vhw}$		1,5

Mittausmenetelmä: <sup>1)</sup> EN 50636-2-91 <sup>2)</sup> RL 2000/14/EC / S.I. 2001 No.1701



**HUOMAUTUS:** Ilmoitettu värinäpäästöarvo mitattiin määräysten mukaisen tarkastusmenetelmän mukaisesti ja sitä voidaan käyttää vertailussa muiden sähkökalujen kanssa. Tätä arvoa voidaan käyttää myös altistumisen väliaikaiseen arviointiin. Värinäpäästöarvo voi vaihdella sähkökalun todellisen käytön aikana.

Järjestelmäakku	Yksikkö	Arvo (tuotenro 14902) PBA 18V 2,0Ah W-B
Akkujännite	V (DC)	18
Akkukapasiteetti	Ah	2,0
Kennojen lukumäärä (Li-ion)		5

Sopivat POWER FOR ALL System- akun laturit: AL 1810 CV / AL 1815 CV / AL18-20 / AL 1830 CV / AL 1880 CV.

Akun laturi AL 1810 CV P4A	Yksikkö	Arvo (tuotenro 14900)
Verkköjännite	V (AC)	220 – 240
Verkkotaajuus	Hz	50 – 60
Nimellisteho	W	26
Akun latausjännite	V (DC)	18
Maks. akun latausvirta	mA	1000

Akun latausaika 80 % / 97 – 100 % (noin)		
PBA 18V 2,0Ah W-B	min.	96 / 124
PBA 18V 2,5Ah W-B	min.	120 / 154
PBA 18V 4,0Ah W-C	min.	192 / 244

Akun laturi AL 1810 CV P4A	Yksikkö	Arvo (tuotenro 14900)
Sallittu latauslämpötila-alue	°C	0 – 45
Paino EPTA-Procedure 01:2014 mukaan	kg	0,17
Suojaluokka		□ / II

Sopivat POWER FOR ALL System -akut: PBA 18V.

## 8. LISÄTARVIKKEET

GARDENAN RotorCut- varaterät turbotrimmeriin	Käytetyn muoviterän vaihtoon.	tuotenro 5368
GARDENA Varateränkannatin	Saatavissa GARDENA Service -huoltopalvelun kautta.	
GARDENA-Järjestelmäakku PBA 18V/45 P4A PBA 18V/72 P4A	Akku käyttöajan pidennystä varten tai vaihtoon.	tuotenro 14903 tuotenro 14905
GARDENAn Akkukäyttöinen pikalaturi AL 1830 CV P4A	Nopeaan POWER FOR ALL System -akun PBA 18V..W-.. lataukseen.	tuotenro 14901

## 9. HUOLTOPALVELU/TAKUU

### Huoltopalvelu:

Ota yhteyttä oheisessa takuukortissa olevaan osoitteeseen.

### Takuuilmoitus:

Takuu annetaan ainoastaan oheisen takuukortin määräysten mukaan.

### Kuluvat osat:

Muoviterä ja teränkannatin ovat kuluvia osia eivätkä sen vuoksi kuulu takuun piiriin.

## NO Accu trimmer

1. SIKKERHET	34
2. MONTASJE	35
3. BETJENING	36
4. VEDLIKEHOLD	36
5. LAGRING	36
6. UTBEDRE FEIL	37
7. TEKNISKE DATA	37
8. TILBEHØR	38
9. SERVICE/GARANTI	38

### Oversettelse av de originale instruksjonene.



Dette produktet kan brukes av barn fra og med 8 år og personer med reduserte fysiske, sensoriske eller mentale evner, såfremt de er under tilsyn eller er blitt undervist om sikker bruk av produktet og forstår farene som resulterer av dette. Barn skal ikke leke med produktet. Rengjøring og brukervedlikehold skal ikke utføres av barn uten tilsyn. Vi anbefaler bruk av produktet først for ungdommer fra og med 16 år.

### Riktig anvendelse:

**GARDENA Trimmer** er bestemt for trimming og kutting av plener og gressflater i den private hus- og hobbyhage.

Produktet er ikke egnet til drift over lang tid.



### FARE! Personskader!

→ Produktet må ikke anvendes til å klippe hekker, til å oppdele materiale i små stykker eller til kompostering.

## 1. SIKKERHET

### VIKTIG!

Les nøye gjennom bruksanvisningen og oppbevar denne til senere bruk.

### Symboler på produktet:



Les bruksanvisningen.



Hold avstand.



Bruk alltid godkjent hørselvern.  
Bruk alltid godkjent synsvern.



Ta av batteriet før rengjøring eller vedlikehold.



Saksen skal ikke utsettes for regn.

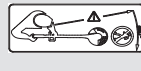

FARE! Fare for at andre personer kan komme til skade!  
Hold andre personer borte fra området du arbeider i.



For laderen:  
Trekk straks støpselet ut av uttaket hvis ledningen blir skadet eller revet over.

### Generelle sikkerhetsanvisninger

#### Elektrisk sikkerhet



### FARE! Strømstøt!

Fare for personskade på grunn av strømstøt.

→ Produktet må forsynes med strøm via en FI-bryter (RCD) med en nominell utløsingsstrøm på maks. 30 mA.

Unngå en unormal kroppsholdning og hold alltid balansen, slik at du alltid står sikkert ved heng. Gå, ikke løp.

Ikke berør noen av de bevegelige, farlige delene før maskinen er koblet fra strømmen og de bevegelige, farlige delene har stoppet helt.

Bruk alltid fast skotøy og langbukser ved bruk av maskinen.

#### Sikker drift

##### 1 Opplæring

- Les anvisningen oppmerksomt. Gjør deg kjent med deler som kan innstilles og riktig bruk av maskinen.
- Tillatt aldri personer, som ikke er kjent med disse anvisningene, eller barn å bruke maskinen. Lokale forskrifter kan beskjære brukers alder.
- Vær oppmerksom på at brukeren selv er ansvarlig for ulykker eller fare vedrørende andre personer og deres eiendom.

##### 2 Forberedelse

- Før bruk skal tilkoblings- og forlengelseskabler kontrolleres med hensyn tegn på skade eller aldring. Blir ledningen skadd under bruk skal den straks kobles fra nettet. BERØR IKKE LEDNINGEN, FØR DEN SKILT FRA NETTET. Bruk ikke maskinen, hvis ledningen er sakdd eller slitt.
- Før bruk skal maskinen kontrolleres optisk om den har skadde, manglende eller galt monterte verneinnretninger eller tildekninger.
- Sett aldri maskinen i drift, hvis det oppholder seg personer, spesielt barn, eller husdyr i nærheten.

##### 3 Drift

- Hold tilkoblings- og forlengelsesledninger bort fra kutteinnretningen.
- Øyvern og faste sko skal bæres i hele den tid maskinen benyttes.
- Bruk av maskinene under dårlige værforhold, spesielt ved risiko for lyn, skal unngås.
- Benytt maskinen kun med dagslys eller god, kunstig belysning.
- Benytt aldri maskinen med skadd tildekning eller verneinnretning, hhv. uten tildekning eller verneinnretninger.
- Innkoble maskinen kun, hvis hender og føtter befinner seg utenfor kutteinnretningens rekkevidde.

g) Skill alltid maskinen fra strømforsyningen (dvs. dra ut stikk-kontakten, fjern sperrerinnretningen eller det demonterbare batteriet)

- 1) alltid, hvis maskinen blir stående uten oppsikt;
- 2) før en blokkering fjernes;
- 3) før kontroll, rengjøring eller bearbeidelse av maskinen;
- 4) etter kontakt med et fremmedlegeme;
- 5) alltid, hvis maskinen begynner å vibrere på uvanlig måte.
- h) forsiktig pga. mulige skader av føtter og hender.
- i) Forsikre deg alltid om at luftingsåpninger holdes fri for fremmedlegemer.

#### 4 Vedlikehold og oppbevaring

- a) Maskinen skal kobles fra strømforsyningen (dvs. koble støpselet fra strømmenet eller fjern sperrerinnretningen eller det uttakbare batteriet) før vedlikeholds- eller rengjøringsarbeid utføres.
- b) Berytt kun de reserve- og tilbehørsdeler som anbefales av produsenten.
- c) Maskinen skal kontrolleres og vedlikeholdes regelmessig. Maskinen skal kun istandsettes i et merkeverksted.
- d) Er maskinen ikke i bruk, skal den oppbevares utenfor barns rekkevidde.

### Ekstra sikkerhetsanvisninger

#### Sikker håndtering av batterier



##### Les alle sikkerhetsanvisninger og bruksanvisninger.

Hvis sikkerhetsanvisningene og bruksanvisningene ikke overholdes, kan det føre til elektriske støt, brann og/eller alvorlige personskader.

##### Oppbevar denne anvisningen på et trygt sted.

Bruk laderen kun når du kjenner til alle funksjonene og kan overholde dem uten begrensninger eller har mottatt de riktige instruksjonene.

→ **Hold barn under oppsyn ved bruk, rengjøring og vedlikehold.** Slik sørger du for at barn ikke leker med laderen.

→ **Lad kun Li-ion-batterier av systemet POWER FOR ALL type PBA 18V fra en kapasitet på 1,5 Ah (fra 5 battericeller). Batterispenningen må passe til laderens batteriladepening. Ikke lad opp ikke-oppladbare batterier.** Dette medfører brann- og eksplosjonsfare.



**Hold laderen unna regn eller fuktighet.** Hvis det trenger vann inn i et elektrisk apparat, øker risikoen for elektrisk støt.

→ **Hold laderen ren.** Smuss øker faren for elektrisk støt.

→ **Kontroller laderen, ledningen og støpselet før hver bruk. Ikke bruk laderen hvis den er skadet. Ikke åpne laderen selv, få den kun reparert av kvalifiserte fagfolk og kun med originale reservedeler.**

Skadde ledere, ledninger og støpsler øker risikoen for elektrisk støt.

→ **Ikke bruk laderen på lett brennbart underlag (f.eks. papir, tekstiler osv.) eller i brennbare omgivelser.**

Under ladingen blir laderen varm og det er brannfare.

→ Hvis det er nødvendig å skifte ut tilkoblingsledningen, må dette utføres av GARDENA eller en autorisert kundeservice for GARDENA elektroverktøy for å unngå sikkerhetsrisikoer.

→ **Ikke bruk produktet mens det blir ladet.**

→ **Disse sikkerhetsanvisningene gjelder kun for Li-ion-batteriet i systemet POWER FOR ALL PBA 18V.**

→ **Bruk batteriet kun i produkter fra produsenten av POWER FOR ALL-systemet.** Kun slik blir batteriet beskyttet mot farlig overbelastning.

→ **Lad batteriet kun med ladere som anbefales av produsenten.**

Med en lader som er egnet for en bestemt type batterier, er det brannfare hvis den brukes med andre batterier.

→ **Batteriet leveres delvis ladet.** For å garantere full effekt fra batteriet, må du lade det helt opp før første gangs bruk.

→ **Oppbevar batterier utilgjengelig for barn.**

→ **Ikke åpne batteriet.** Da er det fare for kortslutning.

→ **Ved skader og feil bruk av batteriet kan det lekke ut damper. Batteriet kan brenne eller eksplodere.** Ventil med frisk luft og oppsøk en lege hvis du får plager. Dampene kan irritere luftveiene.

→ **Ved feil bruk eller skadet batteri kan brennbar væske sive ut av batteriet. Unngå kontakt med denne. Ved tilfeldig kontakt, skyl med vann. Hvis du får væsken i øynene, må du i tillegg oppsøke en lege.**

Utsivende batterivæske kan føre til hudirritasjoner eller forbrenninger.

→ **Ved defekt batteri kan væske lekke ut og dekke nærliggende gjenstander. Kontroller de gjeldende delene.** Rengjør disse delene eller skift dem ev. ut.

→ **Ikke kortslutt batteriet. Hold batteriet som ikke er i bruk, på avstand fra binders, mynter, nøkler, spikre, skruer eller andre små metallgjenstander som kan forårsake en overbroing av kontaktene.**

En kortslutning mellom batterikontaktene kan føre til forbrenninger eller brann.

→ **Batterikontaktene kan være varme etter bruk. Vær oppmerksom på de varme kontaktene når du tar ut batteriet.**

→ **Batteriet kan bli skadet av spisse gjenstander, som f.eks. spiker eller skrujern, eller fra andre kraftpåvirkninger.** Det kan føre til en intern kortslutning og batteriet kan begynne å brenne, ryke, eksplodere eller bli overopphetet.

→ **Vedlikehold aldri skadde batterier.** Samtidig vedlikehold av batterier må kun utføres av produsenten eller et autorisert kundesenter.



→ **Beskytt batteriet mot varme, f.eks. mot kontinuerlig direkte sollys, brann, smuss, vann og fuktighet.**



Det er fare for kortslutning.

→ **Bruk og lagre batteriet kun ved en omgivelsestemperatur mellom -20 °C og +50 °C.** Om sommeren må du ikke la batteriet ligge f.eks. i bilen.

Ved temperaturer <0 °C kan det skje en apparatspesifikk effektbegrensning.

→ **Lad batteriet kun ved omgivelsestemperaturer mellom 0 °C og +45 °C.** Lading utenfor temperaturområdet kan skade batteriet eller øke brannfaren.

→ **La batteriet avkjøles i minst 30 minutter etter bruk før du lader det eller legger det bort for oppbevaring.**

#### Elektrisk sikkerhet



##### FARE! Hjertestans!

Dette produktet genererer et elektromagnetisk felt under drift. Dette feltet kan under visse betingelser påvirke funksjonen til aktive eller passive medisinske implantater. For å utelukke fare ved situasjoner som kan føre til alvorlige eller dødelige personskader, skal personer med et medisinsk implantat rådføre seg med lege og produsenten av implantatet før bruk av dette produktet.

Legg en ekstern nettleddning i det synlige området. Kontroller området for skjulte ledninger før du klipper.

Bruk batteriproduktet kun mellom 0 °C og 40 °C.

Ta ut batteriet i tilfelle en nødsituasjon.

Ikke bruk produktet i nærheten av vann eller til vedlikehold av dammer.

Beskytt batterikontaktene mot fuktighet.

#### Personlig sikkerhet



##### FARE! Fare for kvelning!

Mindre deler kan lett svelges. Plastposer utgjør fare for kvelning for småbarn. Hold småbarn på avstand under monteringen.

Fare for å klemme fingrene: Pass på fingrene dine når du monterer beskyttelsesdekelet.

Hvis trimmeren vibrerer kraftig, må du skifte ut kniven og kontrollere knivholderen for skader.

Kontroller at slittekanten er i orden før bruk.

Transporter trimmeren etter det fremre håndtaket.

Bruk personlig verneutstyr.

Bruk hansker for rengjøring av skjæreinretningen.

Bruk alltid øyevern.

Verneutstyr som hansker, sklisikre sikkerhetssko eller hørselvern som brukes for tilsvarende betingelser, reduserer legemsbeskadigelse.

Vær forsiktig når produktet stilles inn eller beskyttelsesdekelet monteres, slik at du forhindrer at fingrene klemmes inn mellom bevegelige og faste deler på maskinen.

Ikke bruk vann eller kjemiske stoffer til rengjøring av vernet eller andre deler av trimmeren.

Hold alle muttere, skruer og bolter fast tiltrukket for å sikre at produktet er i sikker arbeidstilstand.

Ikke demonter produktet mer enn til den tilstanden det hadde ved levering.

Advarsel! Ved bruk av hørselvern og på grunn av støyen som produseres av produktet, kan brukeren overse personer som nærmer seg.

Vær spesielt oppmerksom på farer for andre personer under drift og transport.

Hold deg oppmerksom, observer hva du gjør og bruk sunn menneskelig fornuft ved bruk av et elektroverktøy.

Ikke bruk elektroverktøy når du er trøtt eller påvirket av narkotika, alkohol eller medikamenter.

Et øyeblikks uoppmerksomhet ved drift av elektroverktøy kan føre til alvorlige skader.

## 2. MONTASJE



##### FARE! Personskader!

Fare for kuttskader hvis produktet starter utilsiktet.

→ **Vent til plastkniven er stanset og ta ut batteriet før du monterer produktet.**

#### Montere tilleggshåndtaket [fig. A1]:

→ Skyv tilleggshåndtaket ① på håndtakets overdel ② til forbindelsen smetter hørbart på plass (klikk).

#### Monter beskyttelsesdekelet [fig. A2/A3]:



##### FARE!

Produktet skal kun brukes når beskyttelsesdekelet er montert.

1. Sett beskyttelsesdekelet ④ på trimmerhodet ⑤. Før plastkniven ③ gjennom åpningen i beskyttelsesdekelet ④.
2. Vri beskyttelsesdekelet ④ til det kan trykkes opp helt (pilene ①/② ligger overfor hverandre).

3. Vri beskyttelsesdekslet ④ mot urviseren til forbindelsen smekker hørbart på plass (**klikk**).

### Feste plastkniven på håndtaket [fig. A4]:

Leveransen omfatter 5 plastkniver ③. 4 av disse er reserve-plastkniver i åpningene ⑥ på håndtaket.

For montering av plastkniven i knivholderen, se 6. UTBEDRE FEIL Skift plastkniv.

## 3. BETJENING



### FARE! Personskader!

Fare for kuttskader hvis produktet starter utilsiktet.

→ Vent til plastkniven er stanset og ta ut batteriet før du transporterer produktet.

NO

### Lade batteriet [fig. O1/O2/O3]:



### OBS!

Vær oppmerksom på nettspenningen! Spenningen til strømkilden må stemme overens med spesifikasjonene på laderens typeskilt.

### Batteri og lader er ikke inkludert i leveransen av GARDENA batteridrevet trimmer art. 14702-55.

Med den intelligente ladeprosessen blir ladetilstanden til batteriet automatisk registrert og ladet med optimal ladestrøm i forhold til av batteritemperaturen og -spenningen.

Slik blir batteriet skånet og forblir alltid helt oppladet når det oppbevares i laderen.

1. Trykk på opplåsingstasten ④ og ta batteriet ⑥ ut av batterioptaket ⑩.
2. Koble batteriladeren ③ til et strømuttak.
3. Skyv batteriladeren ③ på batteriet ⑥.

Når batteriladelampen ④ på laderen blinker grønt, blir batteriet ladet.

Når batteriladelampen ④ på laderen lyser permanent grønt, er batteriet fulladet (Ladevarighet se 7. TEKNISKE DATA).

4. Kontroller ladetilstanden i regelmessige intervaller ved lading.
5. Når batteriet ⑥ er fulladet, kan du koble batteriet ⑥ fra laderen ③.

### Betydning av visningselementene:

#### Visning på laderen [fig. O3]:

##### Blinkende lys batteriladelampen ④

Ladeprosessen signaliseres med blinking på batteriladelampen ④.

**Merk:** Lading er kun mulig hvis temperaturen til batteriet ligger innenfor tillatt ladetemperaturområde, se 7. TEKNISKE DATA.



##### Permanent lys batteriladelampen ④

Det permanente lyset på batteriladelampen ④ signaliserer at batteriet er fulladet eller at temperaturen til batteriet ligger utenfor tillatt ladetemperaturområde, og batteriet derfor ikke kan lades. Så snart tillatt ladetemperaturområde er nådd, blir batteriet ladet.

Når batteriet ikke er satt inn, signaliserer det permanente lyset til batteriladelampen ④ at strømspøselet er satt i stikkkontakten og at laderen er klar til bruk.



#### Visning av batteriladetilstanden ⑤ på produktet [fig. O4/O6]:

Når produktet startes, vises batteriladetilstanden ⑤ i 5 sekunder.

Batteriladetilstand	Visning av batteriladetilstand
Ladet 67 – 100 %	⑤, ⑥ og ⑦ lyser grønt
Ladet 34 – 66 %	⑤ og ⑥ lyser grønt
Ladet 11 – 33 %	⑤ lyser grønt
Ladet 0 – 10 %	⑤ blinker grønt

#### Når LED-en ⑤ blinker grønt, må batteriet lades.

Hvis feil-LED-en ⑧ lyser eller blinker, se 6. UTBEDRE FEIL.

### Arbeidsposisjon [fig. O5]:

For standard-trimming.

### Starte trimmeren [fig. O1/O6]:



### FARE! Personskader!

Det er fare for personskade hvis produktet ikke stopper når startspaken slippes.

→ Ikke overstyr sikkerhetsinnretningene eller bryteren. Fest for eksempel ikke startspaken på håndtaket.

Produktet er utstyrt med en sikkerhetsmekanisme med to brytere (startspak med innkoblingssperre) som forhindrer utilsiktet innkobling av produktet.

#### Starte:

1. Sett batteriet ⑥ inn i batterioptaket ⑩ inntil det klikker på plass.
2. Hold tilleggshåndtaket ① med én hånd.
3. Hold hovedhåndtaket ⑦ med den andre hånden, skyv innkoblingssperren ⑧ fremover og trekk i startspaken ⑨.  
Trimmeren starter og batteriladetilstanden ⑤ vises i 5 sekunder.
4. Slipp innkoblingssperren ⑧ igjen.

**OBS!** For å forhindre at plastkniven eller knivholderen slites eller brekker, er det viktig å unngå at plastkniven og knivholderen berører harde gjenstander (mur, steiner, gjerder osv.).

#### Stoppe:

1. Slipp startspaken ⑨.  
Trimmeren stopper.
2. Trykk på opplåsingstasten ④ og ta batteriet ⑥ ut av batterioptaket ⑩.

## 4. VEDLIKEHOLD



### FARE! Personskader!

Fare for kuttskader hvis produktet starter utilsiktet.

→ Vent til plastkniven er stanset og ta ut batteriet før du vedlikeholder produktet.



### FARE! Personskader!

Fare for personskader og risiko for skade på produktet.

→ Produktet må ikke rengjøres med vann eller vannstråle (spesielt ikke med høytrykksstråle).

→ Ikke bruk kjemikalier, inkl. bensin eller løsningsmidler, til rengjøring. Enkelte av dem kan ødelegge viktige plastdeler.

#### Lufteslissene må alltid være rene.

1. Rengjør luftslissen ⑩ med en myk børste (ikke bruk skrutrekker).
2. Rengjør alle bevegelige deler etter hver bruk. Fjern spesielt gress- og smussrester fra beskyttelsesdekslet ④.

#### Rengjøre batteri og batterilader:

Se til at overflaten og kontaktene til batteriet og batteriladeren alltid er rene og tørre før du kobler til batteriladeren.

#### Ikke bruk rennende vann.

→ **Batterilader:** Rengjør kontaktene og plastdelene med en myk, tørr klut.

→ **Batteri:** Rengjør lufteslissene og tilkoblingene til batteriet av og til med en myk, ren og tørr pensel.

## 5. LAGRING

#### Ta ut av bruk:

Produktet må oppbevares utilgjengelig for barn.

1. Ta ut batteriet.
2. Lad batteriet.
3. Rengjør trimmeren, batteriet og batteriladeren (se 4. VEDLIKEHOLD).
4. Oppbevar trimmeren, batteriet og batteriladeren på et tørt, lukket og frostsikkert sted.

## Avfallshåndtering:

(i henhold til direktiv 2012/19/EU/S.I. 2013 No. 3113)



Produktet skal ikke kastes sammen med vanlig husholdningsavfall. Det må kastes i henhold til de gjeldende lokale miljøforskriftene.

### VIKTIG!

→ Kast produktet via eller på den lokale resirkuleringsinnsamlingsstasjonen.

## Avfallshåndtering av batteriet:



Batteriet inneholder litiumion-elementer, som ved utløp av levetiden skal kastes separat fra det normale husholdningsavfallet.

Li-ion

### VIKTIG!

→ Kast batteriene via eller på den lokale resirkuleringsinnsamlingsstasjonen.

1. Lad litiumionelementene fullstendig ut (henvend deg til GARDENA service).
2. Sikre litiumionelementkontakter mot kortslutning.
3. Kast litiumionelementene på fagmessig riktig måte.

## 6. UTBEDRE FEIL



### FARE! Personskader!

Fare for kuttskader hvis produktet starter utilsiktet.

→ Vent til plastkniven er stanset og ta ut batteriet før du utbedrer feil på produktet.

### Skifte ut plastkniven [fig. T1/T2]:



### FARE! Kuttsår!

→ Ikke bruk skjæreelementer av metall eller reserve- og tilbehørsdeler som ikke er godkjent av GARDENA.

Når slitekanten ⑫ ikke lenger er synlig, må knivholderen ⑪ skiftes ut. Henvend deg til GARDENA service.

Plastknivene skal være maksimalt nedslitt til halvparten. Det må kun brukes originale GARDENA RotorCut reservekniv. Reserveplastknivene får du hos din GARDENA-forhandler eller direkte hos GARDENA service.

- GARDENA RotorCut reservekniv for turbotrimmer art. 5368

### Ta ut plastkniven:

1. Snu trimmeren.
2. Skyv enden av plastkniven litt nedover (A), skyv plastkniven ③ innover gjennom knivholderen ⑪ (B) og trekk den ut.

### Sette inn plastkniven:

→ Skyv den nye plastkniven ③ gjennom metallslissen i knivholderen ⑪ til forbindelsen smetter hørbart på plass (klikk).  
Når den nye plastkniven er satt korrekt inn, er det lett å svinge den.

Problem	Mulig årsak	Utbedring
Trimmeren skjærer ikke eller skjærer dårlig	Plastkniven er slitt eller for kort.	→ Skift ut plastkniven.
	Plastkniven er brukket.	→ Skift ut plastkniven.
Trimmeren vibrerer kraftig	Plastkniven er for nedslitt og fører til ubalanse.	→ Skift ut plastkniven.
	Knivholderen er slitt.	→ Skift ut knivholderen.
Trimmeren kan ikke stoppes	Startspaken er klemt fast.	→ Ta ut batteriet og løsne startspaken.
Trimmeren starter ikke eller stopper. LED ① blinker grønt [fig. 04]	Batteriet er tomt.	→ Lad batteriet.

Problem	Mulig årsak	Utbedring
Trimmeren starter ikke eller stopper. Feil-LED ④ lyser rødt [fig. 04]	Batteritemperaturen er utenfor det tillatte området.	→ Vent til batteritemperaturen ligger mellom 0 °C – +45 °C igjen.
	Det er vandrdåper eller fuktighet mellom batterikontaktene på trimmeren.	→ Fjern vandrdåper/fuktigheten med en tørr klut.
	Motoren er blokkert.	→ Fjern hindringen. Start på nytt.
Trimmeren starter ikke eller stopper. Feil-LED ④ blinker rødt [fig. 04]	Produktet er defekt.	→ Henvend deg til GARDENA service.
Trimmeren starter ikke eller stopper. Feil-LED ④ lyser ikke [fig. 04]	Batteriet er ikke satt helt inn i batterioptaket.	→ Sett batteriet helt inn i batterioptaket til du hører at det smetter på plass.
	Batteriet er defekt.	→ Skift ut batteriet.
	Produktet er defekt.	→ Henvend deg til GARDENA service.
Lading er ikke mulig. Batteriladelampen ⑤ lyser permanent [fig. 03]	Batteriet er ikke satt (riktig) på.	→ Sett batteriet riktig på laderen.
	Batterikontaktene er skitne.	→ Rengjør batterikontaktene (f. eks. ved å koble batteriet til og fra flere ganger. Skift ev. ut batteriet).
	Batteritemperaturen er utenfor det tillatte ladetemperaturområdet.	→ Vent til batteritemperaturen ligger mellom 0 °C – +45 °C igjen.
	Batteriet er defekt.	→ Skift ut batteriet.
Batteriladelampen ⑤ lyser ikke [fig. 03]	Strømstøpelet til laderen er ikke satt (riktig) inn.	→ Sett strømstøpelet (helt) inn i stikkkontakten.
	Stikkontakt, strømledning eller lader er defekt.	→ Kontroller nettspenningen. Få ev. laderen kontrollert av en autorisert forhandler eller av GARDENA Service.



MERK: Henvend deg til GARDENA servicesenter ved andre feil. Reparasjoner skal kun foretas av GARDENA servicesentre samt fagforhandlere som er autorisert av GARDENA.

## 7. TEKNISKE DATA

Accu trimmer	Enhet	Verdi (art. 14702)
Merkestrøm	A	3,0
Merkespenning	V (DC)	18
Klippebredde	cm	23
Bladholderens turtall	o/min	9500
Vekt (uten batteri)	g	1630
Lydtryknivå $L_{pA}$ <sup>1)</sup>	dB (A)	77
Usikkerhet $k_{pA}$		3,0
Lydeffektivnivå $L_{WA}$ <sup>2)</sup> : målt/garantert	dB (A)	85 / 86
Usikkerhet $k_{WA}$		1,5
Hånd/arm-vibrasjon $a_{vhw}$ <sup>1)</sup>	m/s <sup>2</sup>	3,2
Usikkerhet $k_{vhw}$		1,5

Måleprosess i henhold til: <sup>1)</sup> EN 50636-2-91 <sup>2)</sup> RL 2000/14/EC/S.I. 2001 No.1701



MERK: Den angitte vibrasjonsemissionsverdien ble målt iht. en standardisert testprosess og kan brukes til å sammenligne elektroverktøy med hverandre. Denne verdien kan også brukes til foreløpig bedømmelse av eksposisjonen. Vibrasjonsemissionsverdien kan variere i løpet av faktisk bruk av elektroverktøyet.

Systembatteri	Enhet	Verdi (art. 14902) PBA 18V 2,0Ah W-B
Batterispenning	V (DC)	18
Batterikapasitet	Ah	2,0
Antall celler (Li-Ion)		5
Egnede POWER FOR ALL System batteriladere: AL 1810 CV / AL 1815 CV / AL18-20 / AL 1830 CV / AL 1880 CV.		
Batterilader AL 1810 CV P4A	Enhet	Verdi (art. 14900)
Nettspenning	V (AC)	220 – 240

Batterilader AL 1810 CV P4A	Enhet	Verdi (art. 14900)
Nettfrekvens	Hz	50 – 60
Nominell effekt	W	26
Batteriladespenning	V (DC)	18
Maks. batteri-ladestrøm	mA	1000
<b>Batteriladetid 80% / 97 – 100% (ca.)</b>		
PBA 18V 2,0Ah W-B	min.	96 / 124
PBA 18V 2,5Ah W-B	min.	120 / 154
PBA 18V 4,0Ah W-C	min.	192 / 244
Tillatt ladetemperaturråde	°C	0 – 45
Vekt i henhold til EPTA-Procedure 01:2014	kg	0,17
Verneklasse		□ / II

Egnede POWER FOR ALL System batterier: PBA 18V.

## 8. TILBEHØR

GARDENA RotorCut reserve-kniv for turbotrimmer	Til utskiftning av oppbrukte plastkniver.	art. 5368
GARDENA Reserve knivholder	Kan fås via GARDENA servicen.	
GARDENA Systembatteri PBA 18V/45 P4A PBA 18V/72 P4A	Batteri for ekstra driftstid eller til utskiftning.	art. 14903 art. 14905
GARDENA Batteri-hurtiglader AL 1830 CV P4A	For rask lading av POWER FOR ALL System-batterier PBA 18V..W-..	art. 14901

## 9. SERVICE/GARANTI

### Service:

Ta kontakt med adressen på det vedlagte garantikortet.

### Garantierklæring:

Garanti gis kun i henhold til bestemmelsene på det vedlagte garantikortet.

### Slitasjedeler:

Plastkniven og knivholderen er slitedeler, og dermed unntatt fra garantien.

## IT Trimmer a batteria

1. SICUREZZA	38
2. MONTAGGIO	40
3. UTILIZZO	40
4. MANUTENZIONE	41
5. CONSERVAZIONE	41
6. ELIMINAZIONE DEI GUASTI	41
7. DATI TECNICI	42
8. ACCESSORI	42
9. SERVIZIO/GARANZIA	42

### Traduzione delle istruzioni originali.



Questo prodotto può essere utilizzato da bambini dagli 8 anni in su nonché da persone con capacità fisiche, sensoriali o mentali ridotte o con un bagaglio ristretto di esperienze e conoscenze, purché vengano supervisionati e siano stati istruiti circa l'utilizzo sicuro del prodotto e i pericoli legali al suo uso. Non lasciare giocare i bambini con questo prodotto. Ai bambini è consentito pulire ed eseguire la manutenzione del prodotto solo sotto la supervisione

di un adulto. Si sconsiglia l'utilizzo del prodotto da parte di adolescenti di età inferiore a 16 anni.

### Destinazione d'uso:

Il GARDENA Trimmer si utilizza per potare e tagliare erba e prati di case e giardini curati per hobby.

Il prodotto non è adatto per un utilizzo prolungato.



**PERICOLO! Lesione corporea!**

→ Non utilizzate il prodotto per il taglio di siepi, per sminuzzare materiale ovvero per compostare.

## 1. SICUREZZA

### IMPORTANTE!

Si prega di leggere attentamente le istruzioni per l'uso e di conservarle per rileggerle.

### Simboli sul prodotto:



Leggere le istruzioni per l'uso.



Tenere le distanze.



Indossare sempre un dispositivo di protezione dell'udito. Indossare sempre un dispositivo di protezione degli occhi autorizzato.



Rimuovere la batteria prima della manutenzione o della pulizia.



Non esporlo alla pioggia.

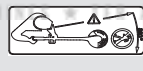

**PERICOLO! Pericolo di lesioni per altre persone!**  
Allontanare altre persone dalla zona di lavoro.



Per il caricabatterie:  
Togliere subito la spina dalla rete se il cavo è stato danneggiato o tagliato.

### Norme generali di sicurezza

#### Sicurezza elettrica

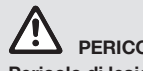

**PERICOLO! Scossa di corrente!**

Pericolo di lesioni causate da scossa di corrente!

→ Il prodotto deve essere alimentato da un interruttore differenziale (RCD) con corrente operativa nominale di massimo 30 mA.

Evitare di assumere posizioni del corpo anormali e mantenere sempre l'equilibrio per rimanere stabili. Camminare, non correre.

Non toccare alcuna delle parti pericolose che si muovono prima di staccare la macchina dal collegamento alla rete e che le stesse parti si siano fermate completamente.

Quando si utilizza la macchina indossare sempre calzature resistenti e pantaloni lunghi.

#### Funzionamento più sicuro

##### 1 Addestramento

- Leggere attentamente le istruzioni. Impraticarsi nell'utilizzo dei dispositivi di comando e imparare a utilizzare la macchina in modo corretto.
- Non consentire mai a persone che non hanno letto a fondo le presenti istruzioni, o ai bambini, di utilizzare la macchina. Disposizioni applicabili a livello locale possono aumentare l'età di utilizzo dell'utente.
- Attenzione: l'utente è responsabile in caso di incidenti o pericoli nei confronti di terzi o loro proprietà.

##### 2 Predisposizione

- Prima dell'utilizzo deve essere verificata sul cavo di collegamento e di prolungamento la presenza di eventuali danni o segni d'usura. Se, durante l'utilizzo, il cavo è danneggiato, occorre staccarlo immediatamente dalla rete. **NON TOCCARE IL CAVO PRIMA DI STACCARLO DALLA RETE.** Non utilizzare la macchina nel caso in cui il cavo sia danneggiato o usurato.
- Prima dell'utilizzo controllare visivamente sulla macchina se i dispositivi o i coperchi di protezione sono danneggiati, mancano o sono inseriti nel modo sbagliato.

c) Non mettere mai in moto la macchina se nelle vicinanze si trovano persone, in particolare bambini, o animali domestici.

### 3 Funzionamento

- Tenere a distanza il cavo di collegamento e di prolungamento dallo strumento di taglio.
- Per tutto il periodo di utilizzo della macchina devono essere indossati occhiali protettivi e scarpe resistenti.
- L'utilizzo della macchina in presenza di cattive condizioni atmosferiche, in particolare in caso di lampi, deve essere evitato.
- Utilizzare la macchina solo alla luce del giorno o in presenza di una buona illuminazione artificiale.
- Non utilizzare mai la macchina in presenza di danni al coperchio o al dispositivo di protezione ovvero in loro assenza.
- Accendere il motore solo quando le mani e i piedi si trovano fuori dalla portata dello strumento di taglio.
- Staccare sempre l'apparecchio dall'alimentatore (ossia togliere la spina dalla presa, togliere il dispositivo di blocco o la batteria estraibile)
  - se la macchina viene lasciata incustodita;
  - prima di togliere un blocco
  - prima di controllare, pulire o lavorare sulla macchina;
  - dopo un contatto con un corpo estraneo;
  - sempre, quando la macchina inizia a vibrare in modo inusuale.
- Fare attenzione a non ferirsi piedi e mani con lo strumento di taglio.
- Assicurarsi sempre che le aperture per l'aerazione siano tenute libere da corpi estranei.

### 4 Manutenzione e deposito

- La macchina va staccata dall'alimentazione (ossia staccare la spina dalla presa, rimuovere il dispositivo di arresto o la batteria estraibile) prima che siano effettuati i lavori di manutenzione o pulizia.
- Devono essere utilizzati solamente i pezzi di ricambio e gli accessori suggeriti dal produttore.
- La macchina deve essere regolarmente controllata e mantenuta. Far riparare la macchina solamente in un'officina autorizzata.
- Se la macchina non è utilizzata, deve essere immagazzinata a distanza di sicurezza dai bambini.

## Norme di sicurezza aggiuntive

### Utilizzo sicuro della batteria



#### Leggere tutte le norme di sicurezza e le istruzioni.

Il mancato rispetto delle norme di sicurezza e delle istruzioni potrebbe causare scosse elettriche, incendi e/o lesioni gravi.

**Conservare le istruzioni con cura.** Utilizzare il caricabatteria solo se tutte le funzioni sono state valutate integralmente, se possono essere eseguite senza restrizioni oppure se si sono ricevute istruzioni corrispondenti.

→ **Sorvegliare i bambini durante le operazioni di utilizzo, pulizia e manutenzione.**

In questo modo viene assicurato che i bambini non giochino con il caricabatteria.

→ **Caricare solo batterie agli ioni di litio del tipo POWER FOR ALL System PBA 18V. a partire da una capacità di 1,5 Ah (a partire da 5 celle all'interno della batteria). La tensione della batteria deve essere adatta alla tensione di ricarica del caricabatteria. Non caricare batterie non ricaricabili.** Altrimenti sussiste pericolo di incendio e di esplosione.

→ **Tenere il caricabatteria lontano da pioggia e umidità.**



La penetrazione di acqua in un apparecchio elettrico aumenta il pericolo di scosse elettriche.

→ **Tenere il caricabatteria pulito.**

Se esso è sporco, sussiste il pericolo di scosse elettriche.

→ **Prima di ogni impiego controllare caricabatteria, cavo e connettore. Non utilizzare il caricabatteria se si riscontrano danni. Non aprire il caricabatteria personalmente e farlo riparare solamente da elettricisti qualificati e unicamente con parti di ricambio originali.**

Caricabatteria, cavi e connettori danneggiati aumentano il pericolo di scosse elettriche.

→ **Non mettere in funzione il caricabatteria su un fondo facilmente infiammabile (ad es. carta, tessuti, ecc.) o in un ambiente infiammabile.** Per effetto del riscaldamento che si verifica durante l'operazione di ricarica del caricabatteria sussiste pericolo di incendio.

→ La sostituzione del cavo di collegamento, quando necessaria, deve essere eseguita da GARDENA o da un servizio di assistenza clienti autorizzato per apparecchi elettrici GARDENA per evitare pericoli per la sicurezza.

→ **Non mettere in funzione il prodotto mentre è in carica.**

→ **Le presenti norme di sicurezza valgono solo per batterie agli ioni di litio del sistema POWER FOR ALL PBA 18V.**

→ **Utilizzare la batteria solo in prodotti dei costruttori del sistema POWER FOR ALL.**

Solo in questo modo la batteria viene protetta da pericoloso sovraccarico.

→ **Caricare le batterie solamente con caricabatterie consigliati dal produttore.**

Sussiste pericolo di incendio se su un caricabatteria vengono utilizzate batterie diverse da quelle per le quali esso è destinato.

→ **La batteria viene fornita parzialmente carica.**

Per garantire le piene prestazioni della batteria, prima di utilizzarla per la prima volta ricaricarla completamente nel caricabatteria.

→ **Conservare le batterie lontano dalla portata dei bambini.**

→ **Non aprire la batteria.** Sussiste il pericolo di cortocircuito.

→ **Se la batteria è danneggiata o viene utilizzata in modo improprio possono generarsi dei vapori. La batteria può prendere fuoco o esplodere.**

Fare entrare aria pulita e, in caso di disturbi, consultare un medico. I vapori possono irritare le vie respiratorie.

→ **In caso di utilizzo errato o di batteria danneggiata, può fuoriuscire del liquido combustibile dalla batteria. Evitare il contatto. In caso di contatto fortuito risciacquare con acqua. Se il liquido entra in contatto con gli occhi ricorrere aggiuntivamente all'aiuto del medico.** I liquidi che fuoriescono dalla batteria possono causare irritazioni cutanee o ustioni.

→ **In caso di batteria difettosa può fuoriuscire del liquido e inumidire gli oggetti adiacenti. Verificare le parti interessate.**

Pulirle o eventualmente sostituirle.

→ **Non cortocircuitare la batteria. Tenere la batteria non utilizzata lontano da clip, monete, chiavi, chiodi, viti o altri piccoli oggetti in metallo che potrebbero causare un ponte tra i contatti.**

Un cortocircuito tra i contatti della batteria può causare ustioni o incendi.

→ **I contatti della batteria possono essere molto caldi dopo l'uso. Si raccomanda quindi di prestare attenzione quando si rimuove la batteria.**

→ **La batteria può danneggiarsi con oggetti appuntiti come ad es. un ago o un cacciavite oppure mediante l'azione di forze esterne.**

Può verificarsi un cortocircuito interno e la batteria può prendere fuoco, fumare, esplodere o surriscaldarsi.

→ **Non effettuare la manutenzione di batterie danneggiate.**

Tutte le operazioni di manutenzione delle batterie devono essere effettuate solo dal produttore o da servizi di assistenza clienti autorizzati.

→  **Proteggere la batteria dal calore, ad es. anche dall'esposizione continua al sole, incendio, sporcizia, acqua e umidità.**



Sussiste pericolo di esplosione e cortocircuito.

→ **Mettere in funzione e conservare la batteria solo a una temperatura ambiente compresa tra -20 °C e +50 °C.**

Non lasciare la batteria in auto ad es. in estate. In presenza di temperature < 0 °C le prestazioni possono subire restrizioni specifiche per gli apparecchi.

→ **Ricaricare la batteria solo in presenza di temperature ambiente comprese tra 0 °C e +45 °C.** La ricarica a temperature non comprese nell'intervallo indicato danneggia la batteria o aumentano il pericolo di incendio.

→ **Dopo l'uso lasciare raffreddare la batteria per almeno 30 minuti prima di ricaricarla o di conservarla.**

### Sicurezza elettrica



**PERICOLO! Arresto cardiaco!**

Questo prodotto durante il suo funzionamento genera un campo elettromagnetico. Questo campo può, in presenza di particolari situazioni, agire sul funzionamento di impianti medici attivi o passivi. Per escludere il pericolo di situazioni che possano condurre a lesioni gravi o mortali le persone che hanno un impianto medico devono, prima dell'utilizzo di questo prodotto, consultarsi con il proprio medico e il produttore dell'impianto.

Posare cavi di alimentazione esterni nell'area visibile. Prima del taglio controllare l'eventuale presenza di cavi nascosti nell'area.

Utilizzare il prodotto con batteria solo tra gli 0 °C e i 40 °C.

Togliere la batteria in caso di emergenza.

Non utilizzare il prodotto nelle vicinanze dell'acqua o per la manutenzione degli stagni.

Proteggere dall'umidità i contatti della batteria.

### Sicurezza personale



**PERICOLO! Pericolo di soffocamento!**

I piccoli pezzi possono essere ingeriti facilmente. I sacchetti in polietilene rappresentano un pericolo di soffocamento per i bambini piccoli. Tenere i bambini lontano durante il montaggio.

Schiacciamento delle dita: prestare attenzione alle dita quando si monta la copertura protettiva.

Se il trimmer vibra fortemente, sostituire la lama e verificare la presenza di danni sul portalamina.

Prima dell'uso verificare che la costola di usura sia regolare.

Trasportare il trimmer tenendolo sulla impugnatura anteriore.

Utilizzare dispositivi di sicurezza personali.

Per la pulizia del dispositivo di taglio utilizzare i guanti.

Indossare sempre occhiali protettivi.

I dispositivi di protezione quali guanti, scarpe di sicurezza antiscivolo o protettori auricolari, da usare nelle condizioni opportune, evitano di procurarsi lesioni corporee.

Al momento della regolazione del prodotto prestare attenzione per evitare che le dita si incastrino tra parti mobili e fisse della macchina oppure durante il montaggio della copertura protettiva.

Non utilizzare acqua o elementi chimici per pulire la protezione o altre parti del trimmer.

Serrare a fondo tutti i dadi e le viti per assicurarsi che il prodotto sia in buone condizioni.

Non scomporre ulteriormente il prodotto rispetto alla situazione della consegna.

Avviso! L'uso di protettori auricolari e i rumori causati dal prodotto potrebbero far sì che l'utilizzatore non noti la presenza di persone che si avvicinano.

Durante l'utilizzo e il trasporto fare particolare attenzione ai pericoli per altre persone.

Quando si utilizza un apparecchio elettrico rimanere vigili, fare attenzione a ciò che si fa e agire sempre consapevolmente.  
Non utilizzare mai gli apparecchi elettrici in condizioni di stanchezza o sotto l'influsso di droghe, alcol o farmaci.  
Un momento di disattenzione durante l'utilizzo di apparecchi elettrici può essere causa di gravi lesioni.

## 2. MONTAGGIO



**PERICOLO! Lesione corporea!**

**Pericolo di procurarsi ferite da taglio nel caso in cui il prodotto parta involontariamente.**

→ Prima di montare il prodotto aspettare che la lama di plastica si sia fermata e togliere la batteria.

### Montaggio dell'impugnatura supplementare [fig. A1]:

→ Spingere l'impugnatura supplementare ① sulla parte superiore dell'impugnatura ② fino a quando si sente lo scatto del collegamento (clic).

### Montaggio della copertura protettiva [fig. A2/A3]:



**PERICOLO!**

**Il prodotto può essere utilizzato solo se la copertura protettiva è montata.**

1. Inserire la copertura protettiva ④ sulla testa del trimmer ⑤. Condurre la lama di plastica ③ attraverso l'apertura della copertura protettiva ④.
2. Girare la copertura protettiva ④, finché si lascia completamente comprimere (le frecce ④/④ si trovano una di fronte l'altra).
3. Ruotare la copertura protettiva ④ in senso antiorario, fino a quando si sente lo scatto del collegamento (clic).

### Fissaggio della lama di plastica sull'impugnatura [fig. A4]:

La dotazione comprende 5 lame di plastica ③. Di queste, 4 lame di plastica di ricambio si trovano negli incavi ⑥ sull'impugnatura.

Per il montaggio della lama di plastica nel portalamo, si veda al paragrafo 6. ELIMINAZIONE DEI GUASTI *Sostituzione delle lame di plastica.*

## 3. UTILIZZO



**PERICOLO! Lesione corporea!**

**Pericolo di procurarsi ferite da taglio nel caso in cui il prodotto parta involontariamente.**

→ Prima di trasportare il prodotto aspettare che la lama di plastica si sia fermata e togliere la batteria.

### Come caricare la batteria [fig. O1/O2/O3]:



**ATTENZIONE!**

**Osservare la tensione di rete.** La tensione della fonte elettrica deve coincidere con le indicazioni riportate sulla targhetta del caricabatteria.

### Nella dotazione del GARDENA Trimmer a batteria art. 14702-55 non sono compresi batteria e caricabatteria.

Grazie all'intelligente processo di ricarica lo stato di carica della batteria viene riconosciuto automaticamente e la batteria viene ricaricata in funzione della sua temperatura e tensione con la corrente di carica ottimale.

In questo modo la batteria viene preservata e rimane sempre completamente carica in caso di stoccaggio del caricabatteria.

1. Premere il tasto di sblocco ① e togliere la batteria ② dal suo alloggiamento ③.
2. Collegare il caricabatteria ④ ad una presa.
3. Spingere il caricabatteria ④ sulla batteria ②.

**Quando la spia di carica della batteria ⑤ sul caricabatteria lampeggia di verde, la batteria è in carica.**

**Quando la spia di carica della batteria ⑤ sul caricabatteria è accesa di verde in modo permanente, la batteria è completamente carica** (durata della carica, vedi 7. DATI TECNICI).

4. Durante la carica verificare ad intervalli di tempi regolari lo stato della ricarica.
5. Una volta che la batteria ② è completamente carica, è possibile toglierla dal caricabatteria ④.

### Significato degli elementi di visualizzazione:

#### Visualizzazione sul caricabatteria [fig. O3]:

**Luce lampeggiante spia di carica della batteria ⑤**



La ricarica viene segnalata dalla **luce lampeggiante** della spia di carica batteria ⑤.

**Nota:** la ricarica è possibile solo se la temperatura della batteria è compresa nell'intervallo della temperatura di ricarica consentito, vedi 7. DATI TECNICI.

**Luce continua spia di carica della batteria ⑤**



La **luce continua** della spia di carica della batteria ⑤ segnala che la batteria è completamente carica **oppure** che la temperatura della batteria non è compresa nell'intervallo della temperatura di ricarica consentito e pertanto la batteria non può essere ricaricata. Non appena viene raggiunto l'intervallo di temperatura consentito, la batteria viene ricaricata.

Senza batteria inserita, la **luce continua** della spia di carica della batteria ⑤ segnala che la spia è inserita nella presa e che il caricabatteria è pronto per l'uso.

#### Spia dello stato di carica della batteria ⑥ sul prodotto [fig. O4/O6]:

**Dopo l'avvio del prodotto la spia dello stato di carica della batteria ⑥ viene visualizzata per 5 secondi.**

#### Stato di carica della batteria      Spia dello stato di carica della batteria

67 – 100 % di carica	①, ② e ③ sono accesi di verde
34 – 66 % di carica	① e ② sono accesi di verde
11 – 33 % di carica	① è acceso di verde
0 – 10 % di carica	① lampeggia di verde

**Quando il LED ① lampeggia di verde, si deve ricaricare la batteria.**

Quando il LED di comunicazione guasti ④ è acceso o lampeggia, vedi 6. ELIMINAZIONE DEI GUASTI.

#### Posizione di lavoro [fig. O5]:

Per il taglio standard.

#### Avvio del trimmer [fig. O1/O6]:



**PERICOLO! Lesione corporea!**

**Se il prodotto non si ferma quando si lascia la leva di avvio sussiste un pericolo di lesione!**

→ **Non bypassare i dispositivi di sicurezza o l'interruttore. Non fissare, ad esempio, la leva di avvio sull'impugnatura.**

**Il prodotto è dotato di un dispositivo di sicurezza a due interruttori (leva di avvio con blocco di accensione) che impediscono l'avvio involontario del prodotto.**

#### Avvio:

1. Inserire la batteria ② nel suo alloggiamento ③ finché la si sente scattare.
2. Tenere con una mano l'impugnatura supplementare ①.
3. Tenere l'impugnatura principale ⑦ con l'altra mano, spingere il blocco di accensione ⑧ in avanti e tirare la leva di avvio ⑨.  
*Il trimmer parte e la spia di stato di carica della batteria ⑥ viene visualizzata per 5 secondi.*
4. Lasciare nuovamente il blocco di accensione ⑧.

**ATTENZIONE!** Evitare il contatto della lama di plastica e del portalamo con oggetti duri (muro, pietre, steccati, ecc.) per evitare una chiusura o rottura della lama di plastica o del portalamo.

#### Arresto:

1. Rilasciare la leva di avvio ⑨.  
*A questo punto il trimmer si blocca.*
2. Premere il tasto di sblocco ① e togliere la batteria ② dal suo alloggiamento ③.

## 4. MANUTENZIONE



### PERICOLO! Lesione corporea!

Pericolo di procurarsi ferite da taglio nel caso in cui il prodotto parta involontariamente.

→ Prima di eseguire la manutenzione sul prodotto aspettare che la lama di plastica si sia fermata e togliere la batteria.

### Pulizia del trimmer [fig. M1]:



### PERICOLO! Lesione corporea!

Pericolo di lesioni e rischio di danni al prodotto.

→ Non pulire il prodotto con acqua o getti d'acqua (in particolare ad alta pressione).

→ Non pulire con prodotti chimici, inclusi benzina o solventi. Alcuni possono distruggere le parti in plastica.

### Le fessure di areazione devono sempre essere pulite.

1. Pulire le fessure dell'aria ⑩ con una spazzola morbida (non utilizzare il cacciavite).
2. Dopo ogni utilizzo pulire tutte le parti mobili. In particolare devono essere tolti dalla copertura protettiva i resti di erba e di sporco ④.

### Come pulire batteria e caricabatterie:

Assicurarsi che la superficie ed i contatti del caricabatterie e dell'alloggiamento della batteria siano sempre puliti ed asciutti prima di collegare il caricabatterie.

### Non utilizzare acqua corrente.

→ **Caricabatteria:** Con un panno morbido e asciutto pulire i contatti e le parti in plastica.

→ **Batteria:** Pulire di tanto in tanto le fessure di areazione e gli attacchi della batteria con un pennello morbido, pulito e asciutto.

## 5. CONSERVAZIONE

### Messa fuori servizio:

Il prodotto deve essere conservato in modo non accessibile ai bambini.

1. Togliere la batteria.
2. Caricare la batteria.
3. Pulire il trimmer, quindi la batteria e il caricabatterie (vedi 4. MANUTENZIONE).
4. Conservare il trimmer, la batteria ed il caricabatterie in luogo secco, chiuso e al riparo dal gelo.

### Smaltimento:

(ai sensi della direttiva 2012/19/UE/S.I. 2013 No. 3113)



Il prodotto non può essere smaltito insieme ai normali rifiuti domestici. Deve essere smaltito in base alle prescrizioni ambientali localmente applicabili.

### IMPORTANTE!

→ Smaltire il prodotto nel o tramite il punto di raccolta locale per il riciclaggio.

### Smaltimento della batteria:



La batteria contiene celle agli ioni di litio che, al termine della propria durata, devono essere smaltite separatamente dai normali rifiuti domestici.

Li-ion

### IMPORTANTE!

→ Smaltire le batterie nel o tramite il punto di raccolta locale per il riciclaggio.

1. Scaricare completamente le cellule agli ioni di litio (rivolgersi all'Assistenza Clienti GARDENA).
2. Mettere in sicurezza le cellule agli ioni di litio da cortocircuiti.
3. Smaltire le cellule agli ioni di litio in modo appropriato.

## 6. ELIMINAZIONE DEI GUASTI



### PERICOLO! Lesione corporea!

Pericolo di procurarsi ferite da taglio nel caso in cui il prodotto parta involontariamente.

→ Prima di eliminare i difetti del prodotto aspettare che la lama di plastica si sia fermata e togliere la batteria.

### Sostituzione della lama di plastica [fig. T1/T2]:



### PERICOLO! Ferite da taglio!

→ Non utilizzare elementi da taglio metallici oppure pezzi di ricambio e accessori che non siano previsti da GARDENA.

Se la costola di usura ⑫ non è più visibile, il portalame ⑪ deve essere sostituito. Rivolgersi all'Assistenza Clienti GARDENA.

Le lame di plastica possono essere usurate al massimo alla mezza lunghezza. Possono essere utilizzate solamente lame di ricambio RotorCut GARDENA originali. Le lame di plastica di ricambio sono disponibili presso il rivenditore GARDENA di fiducia ovvero direttamente presso l'Assistenza Clienti GARDENA.

- Lama di ricambio RotorCut GARDENA per il turbotrimmer

art. 5368

### Prelievo della lama di plastica:

1. Ruotare il trimmer.
2. Premere l'estremità della lama di plastica leggermente verso il basso (A), spingere la lama di plastica ③ verso l'interno attraverso il portalame ⑪ (B) ed estrarla.

### Inserimento della lama di plastica:

→ Spingere la nuova lama di plastica ③ attraverso la fessura metallica del portalame ⑪ fino a quando si sente lo scatto del collegamento (clic). Se la lama di plastica è correttamente inserita, può essere orientata facilmente.

Problema	Possibile causa	Rimedio
Il trimmer non taglia o taglia male	La lama di plastica è usurata o troppo corta.	→ Sostituire la lama di plastica.
	La lama di plastica è rotta.	→ Sostituire la lama di plastica.
Il trimmer vibra fortemente	La lama di plastica è usurata eccessivamente e di conseguenza produce uno squilibrio.	→ Sostituire la lama di plastica.
	Il portalame è usurato.	→ Sostituire il portalame.
Non è possibile fermare il trimmer	La leva di avvio è bloccata.	→ Togliere la batteria e allentare la leva di avvio.
Il trimmer non si avvia o si arresta. Il LED ① lampeggia di verde [fig. 04]	La batteria è scarica.	→ Caricare la batteria.
Il trimmer non si avvia o si arresta. Il LED di comunicazione guasti ② è acceso di rosso [fig. 04]	La temperatura della batteria non è compresa nell'intervallo consentito.	→ Attendere finché la temperatura della batteria si attesta nuovamente tra 0 °C e +45 °C.
	Tra i contatti della batteria nel trimmer sono presenti gocce d'acqua o umidità.	→ Rimuovere le gocce d'acqua/l'umidità con un panno asciutto.
	Il motore è bloccato.	→ Eliminare l'ostacolo. Riavviare.
Il trimmer non si avvia o si arresta. Il LED di comunicazione guasti ② lampeggia di rosso [fig. 04]	Il prodotto è difettoso.	→ Rivolgersi all'Assistenza Clienti GARDENA.
	La batteria non è inserita completamente nel suo alloggiamento.	→ Inserire la batteria completamente nel suo alloggiamento finché la si sente scattare in posizione.
Il trimmer non si avvia o si arresta. Il LED di comunicazione guasti ② non è acceso [fig. 04]	La batteria è difettosa.	→ Sostituire la batteria.
	Il prodotto è difettoso.	→ Rivolgersi all'Assistenza Clienti GARDENA.

Problema	Possibile causa	Rimedio
La ricarica non è possibile. La spia di carica della batteria  rimane accesa [fig. 03]	La batteria non è (correttamente) collocata.	→ Collocare la batteria correttamente sul caricabatteria.
	I contatti della batteria sono sporchi.	→ Pulire i contatti della batteria (ad es. inserendo e togliendo più volte la batteria. Eventualmente sostituire la batteria).
	La temperatura della batteria non è compresa nell'intervallo della temperatura di ricarica consentito.	→ Attendere finché la temperatura della batteria si attesta nuovamente tra 0 °C e +45 °C.
	La batteria è difettosa.	→ Sostituire la batteria.

La spia di carica della batteria  non si accende [fig. 03]	La spina del caricabatteria non è (correttamente) inserita.	→ Inserire la spina (completamente) nella presa.
	La presa, il cavo di alimentazione o il caricabatteria è difettoso.	→ Controllare la tensione di rete. Far controllare il caricabatteria da un rivenditore autorizzato o dall'Assistenza Clienti GARDENA.



**NOTA:** rivolgersi, in presenza di altri problemi, all'Assistenza Clienti GARDENA di competenza. Le riparazioni possono essere eseguite solamente dall'Assistenza Clienti GARDENA così come da rivenditori specializzati che sono autorizzati da GARDENA.

IT

ES

## 7. DATI TECNICI

Trimmer a batteria	Unità	Valore (art. 14702)
Corrente nominale	A	3,0
Tensione nominale	V (DC)	18
Larghezza	cm	23
Giri / minuto bobina portafilo	g/min.	9500
Peso (senza batteria)	g	1630
Livello di pressione sonora $L_{DA}^{1)}$ Incertezza $k_{DA}$	dB (A)	77
		3,0
Livello di emissione sonora $L_{WA}^{2)}$ misurata / garantita Incertezza $k_{WA}$	dB (A)	85 / 86
		1,5
Oscillazione mano braccio $a_{hwh}^{1)}$ Incertezza $k_{hwh}$	m/s <sup>2</sup>	3,2
		1,5

Procedura di misurazione secondo: <sup>1)</sup> EN 50636-2-91 <sup>2)</sup> RL 2000/14/EC / S.I. 2001 No.1701



**NOTA:** il valore di emissione delle vibrazioni fornito è stato misurato in base a una procedura di verifica normata e può essere utilizzato per un confronto tra apparecchi elettrici. Questo valore può essere utilizzato anche per la valutazione provvisoria dell'esposizione. Il valore di emissione delle vibrazioni può variare durante l'utilizzo effettivo dell'apparecchio elettrico.

Batteria di sistema	Unità	Valore (art. 14902) PBA 18V 2,0Ah W-B
Tensione batteria	V (DC)	18
Capacità della batteria	Ah	2,0
Numero di celle (ioni di litio)		5

Caricabatterie adeguati per batterie del sistema POWER FOR ALL: AL 1810 CV / AL 1815 CV / AL18-20 / AL 1830 CV / AL 1880 CV.

Caricabatteria AL 1810 CV P4A	Unità	Valore (art. 14900)
Corrente di rete	V (AC)	220 – 240
Frequenza di rete	Hz	50 – 60
Potenza nominale	W	26
Tensione di ricarica della batteria	V (DC)	18
Corrente di carica max. batteria	mA	1000
Tempo di ricarica della batteria 80% / 97 – 100% (ca.)	PBA 18V 2,0Ah W-B	min. 96 / 124
	PBA 18V 2,5Ah W-B	min. 120 / 154
	PBA 18V 4,0Ah W-C	min. 192 / 244

Caricabatteria AL 1810 CV P4A	Unità	Valore (art. 14900)
Intervallo della temperatura di ricarica consentito	°C	0 – 45
Peso secondo la procedura EPTA 01:2014	kg	0,17
Grado di protezione		 / II

Batterie adeguate del sistema POWER FOR ALL: PBA 18V.

## 8. ACCESSORI

Lama di ricambio RotorCut GARDENA per il turbotrimmer	Per sostituire lame di plastica consumate.	art. 5368
Portalama di riserva GARDENA	Disponibile presso l'Assistenza Clienti GARDENA.	
Batteria di sistema GARDENA PBA 18V/45 P4A PBA 18V/72 P4A	Batteria per durate ulteriori o per la sostituzione.	art. 14903 art. 14905
Caricabatterie rapido GARDENA AL 1830 CV P4A	Per caricare rapidamente la batteria del sistema POWER FOR ALL PBA 18V..W-..	art. 14901

## 9. SERVIZIO / GARANZIA

### Servizio:

Prendere contatto all'indirizzo riportato sulla scheda di garanzia allegata.

### Dichiarazione di garanzia:

La garanzia è concessa solamente in conformità con le disposizioni sulla scheda di garanzia allegata.

### Parti usurate:

La lama di plastica e il portalama sono parti che si possono usurare e quindi escluse dalla garanzia.

## ES Recortabordes con Accu

1. SEGURIDAD .....	43
2. MONTAJE .....	44
3. MANEJO .....	44
4. MANTENIMIENTO .....	45
5. ALMACENAMIENTO .....	45
6. SOLUCIÓN DE AVERÍAS .....	46
7. DATOS TÉCNICOS .....	46
8. ACCESORIOS .....	47
9. SERVICIO/GARANTÍA .....	47

### Traducción de las instrucciones de empleo originales.



Los niños a partir de los 8 años y en adelante así como personas con discapacidad física, sensoria o mental, o bien con falta de experiencia y conocimientos sólo pueden usar el producto bajo la supervisión de una persona responsable, o si son instruidas en cuanto al empleo seguro del producto y comprenden los posibles peligros resultantes. Los niños deberán ser vigilados para asegurarse de que no pueden jugar con el producto. Los niños sólo pueden limpiar o mantener el producto bajo vigilancia de una persona responsable. El uso de este producto está indicado para jóvenes mayores de 16 años.

### Uso adecuado:

El Recortabordes GARDENA resulta idóneo para retestar y cortar el césped y superficies de hierba en el jardín privado y del aficionado.

El producto no se ha concebido para un funcionamiento de larga duración.



**¡PELIGRO! ¡Lesiones corporales!**

→ El producto no se debe utilizar para cortar setos, ni para trocear material ni para compostar.

## 1. SEGURIDAD

### ¡IMPORTANTE!

Lea las instrucciones de uso y guárdelas a mano para su consulta posterior.

#### Explicación de los símbolos en el producto:



Lea las instrucciones de empleo.



Guardar distancia.



Póngase siempre una protección de los oídos autorizada.  
Póngase siempre una protección de los ojos autorizada.



Retire el Accu antes de proceder a la limpieza o mantenimiento.



No lo exponga a la lluvia.

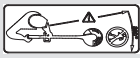

**¡PELIGRO! Riesgo de lesiones para otras personas!**  
Mantenga alejadas a otras personas de la zona en la que esté trabajando.



Para el cargador:  
Desenchúfelo de inmediato de la red si el cable está dañado o cortado.

### Avisos generales de seguridad

#### Seguridad eléctrica



**¡PELIGRO! ¡Descarga eléctrica!**

Riesgo de lesión por descarga eléctrica.

→ El producto se debe alimentar a través de un dispositivo de corriente residual (RCD) con una corriente nominal residual de funcionamiento no superior a 30 mA.

Preste atención siempre mientras trabaja con el producto a adoptar una postura segura y firme, así como también a mantener en todo momento el equilibrio. Camine, no corra.

No toque las piezas peligrosas en movimiento hasta haber desenchufado la máquina de la red eléctrica y espere a que todas las piezas peligrosas móviles se hayan parado por completo.

Póngase siempre mientras la máquina está en funcionamiento calzado fuerte y pantalones largos.

#### Funcionamiento seguro

##### 1 Formación

a) Lea detenidamente las instrucciones de empleo. Familiarícese con las piezas de ajuste y la utilización apropiada de la máquina.

b) No permita nunca a personas no familiarizadas con estas instrucciones o a niños la utilización de la máquina. Las normativas locales pueden limitar la edad del usuario.

c) Se deberá considerar que el usuario mismo es responsable de accidentes o de la seguridad frente a otras personas o su propiedad.

##### 2 Preparativos antes del uso

a) Antes de cada uso, el cable de conexión y alargador se deben inspeccionar para comprobar que no hay presentes daños o desgaste. Si el cable se dañara durante el uso, se deberá desenchufar de inmediato de la red.  
**NO TOCAR EL CABLE HASTA HABERLO DESENCHUFADO DE LA RED.**  
No utilizar la máquina si el cable está dañado o desgastado.

b) Antes de cada uso, inspeccionar la máquina visualmente para comprobar si las unidades o cubiertas protectoras están dañadas, presentes o mal colocadas.

c) No poner nunca en marcha la máquina si hay personas, particularmente niños, o animales dentro del área peligrosa.

### 3 Funcionamiento

a) El cable de conexión y alargador se deberán mantener fuera del alcance de la unidad de corte.

b) Llevar siempre gafas protectoras y calzado apropiado mientras se utiliza la máquina.

c) Se deberá evitar la utilización de la máquina bajo condiciones climatológicas desfavorables, particularmente en caso de haber riesgo de rayos.

d) Utilizar la máquina únicamente a la luz del día o con una buena iluminación artificial.

e) No utilizar nunca la máquina si la cubierta o la unidad protectora están dañadas, o bien la cubierta o las unidades protectoras no están montadas.

f) Conectar el motor únicamente si las manos y los pies están fuera del área de trabajo de la unidad de corte.

g) Desenchufar la máquina del suministro de corriente (es decir, desenchufar la clavija de enchufe de la red eléctrica), retirar la unidad de bloqueo o la pila extraíble)

1) siempre cuando la máquina se deja sin vigilancia;

2) antes de eliminar un bloqueo;

3) antes inspeccionar, limpiar o tratar la máquina;

4) tras haber entrado en contacto con un cuerpo extraño;

5) siempre cuando la máquina empieza a vibrar de un modo no habitual.

h) Cuidado: riesgo de lesión en manos y pies a causa de la unidad de corte.

i) Habrá que asegurarse siempre de que las entradas de aire de ventilación están libres de cuerpos extraños.

### 4 Conservación y almacenamiento

a) Desenchufar la máquina del suministro de corriente (es decir, desenchufar la clavija de enchufe de la red eléctrica, retirar la unidad de bloqueo o la batería extraíble) antes de realizar los trabajos de mantenimiento o limpieza.

b) Utilizar sólo las piezas de recambio o accesorios recomendados por el fabricante.

c) La máquina se deberá comprobar y mantener a intervalos regulares de tiempo. La máquina se deberá reparar únicamente en un taller concertado.

d) Si la máquina no se utiliza, se deberá guardar fuera del alcance de los niños.

### Avisos adicionales de seguridad

#### Trato seguro de los Accus



Lea todos los avisos de seguridad e instrucciones.

La falta de observación de los avisos e instrucciones de seguridad podría resultar en descarga eléctrica, incendio y/o heridas graves.

**Guarde bien estas instrucciones.** Utilice el cargador únicamente si conoce perfectamente todas sus funciones y es capaz de aplicarlas sin limitaciones, o si ha recibido las instrucciones correspondientes.

→ **Vigile a los niños durante el uso, la limpieza y el mantenimiento.**

De este modo puede asegurarse de que no jueguen con el cargador.

→ **Cargue únicamente baterías de iones de litio del sistema POWER FOR ALL, modelo PBA de 18 V, con una capacidad mínima de 1,5 Ah (a partir de 5 células de batería). La tensión de la batería debe corresponderse con la tensión de carga del cargador. No cargue baterías no recargables.** De lo contrario hay peligro de incendio y de explosión.

→ **No exponga el cargador a la lluvia o a la humedad.**

El agua que penetra en un aparato eléctrico hace que aumente el riesgo de descarga eléctrica.

→ **Mantenga limpio el cargador.**

Si está sucio podría producirse una descarga eléctrica.

→ **Examine el cargador, el cable y el enchufe antes de cada uso. No utilice el cargador si observa algún daño. No abra usted mismo el cargador. Solamente encargue su reparación a personal cualificado que utilice exclusivamente piezas de recambio originales.** Los cargadores, cables y enchufes dañados aumentan el riesgo de descarga eléctrica.

→ **No haga funcionar el cargador sobre una base fácilmente inflamable (como papel, tela, etc.) o en un entorno inflamable.** El cargador se calienta durante el proceso de carga y por lo tanto hay peligro de incendio.

→ Si es necesario cambiar el cable de alimentación, deberá encomendarse su sustitución a GARDENA o a un punto de servicio al cliente autorizado para reparar herramientas eléctricas GARDENA, a fin de evitar riesgos de seguridad.

→ **No haga funcionar el producto mientras se está cargando.**

→ **Estos avisos de seguridad solo son válidos para baterías de iones de litio del sistema POWER FOR ALL PBA de 18 V.**

→ **Utilice la batería únicamente en productos del fabricante del sistema POWER FOR ALL.**

Solo así puede protegerse la batería contra una sobrecarga peligrosa.

→ **Cargue las baterías exclusivamente con cargadores recomendados por el fabricante.** Existe peligro de incendio en caso de utilizar el cargador con baterías distintas a las especificadas.

→ **La batería se entrega parcialmente cargada.**

Para garantizar el pleno rendimiento de la batería, cárguela por completo en el cargador antes de su primera utilización.

→ **Almacene las baterías fuera del alcance de los niños.**

→ **No abra la batería.** Hay peligro de cortocircuito.

→ **Si la batería resulta dañada o se utiliza de forma incorrecta podrían salir vapores de la misma. La batería podría incendiarse o explotar.**

Ventile el lugar y, en caso de sufrir molestias, consulte a un médico. Los vapores pueden irritar las vías respiratorias.

→ **En caso de uso incorrecto o de daños en la batería, podría salir líquido inflamable. Evite todo contacto con el mismo. En caso de entrar en**

contacto casualmente con el líquido, lávese con abundante agua. Si el líquido entra en contacto con los ojos, se deberá consultar además a un médico. El líquido que sale de la batería puede causar irritaciones cutáneas o quemaduras.

→ Si la batería está estropeada, podría salir líquido y mojar los objetos contiguos. Examine las piezas afectadas.

Límpielas o, si es preciso, sustitúyalas.

→ No ponga la batería en cortocircuito. Mientras no se utilice la batería, manténgala alejada de sujetapapeles, monedas, llaves, clavos, tornillos u otros objetos metálicos pequeños que puedan provocar un puenteado.

Un cortocircuito entre los contactos de la batería puede causar quemaduras o provocar un incendio.

→ Los contactos de la batería pueden calentarse con el uso. Tenga cuidado al extraer la batería: los contactos pueden estar calientes.

→ La batería puede resultar dañada a causa de objetos puntiagudos como clavos o destornilladores o por efecto de fuerzas mecánicas externas. Podría producirse un cortocircuito interno que haría que la batería ardiera, humeara, explotara o se sobrecalentara.

→ Nunca repare baterías dañadas. Cualquier operación de mantenimiento de baterías debe ser realizada exclusivamente por el fabricante o por puntos de servicio al cliente expresamente autorizados.

→ Resguarde la batería del calor — también de una irradiación solar continuada — y protéjala del fuego, la suciedad, el agua y la humedad.

Hay riesgo de explosión y cortocircuito.

→ Para el funcionamiento y el almacenamiento de la batería se requiere una temperatura ambiente comprendida entre  $-20\text{ °C}$  y  $+50\text{ °C}$ .

En verano, por ejemplo, no deje la batería en el interior del vehículo. En función del aparato, si la temperatura desciende por debajo de los  $0\text{ °C}$  puede verse mermado su rendimiento.

→ Cargue la batería solamente a temperaturas ambiente comprendidas entre  $0\text{ °C}$  y  $+45\text{ °C}$ . Cargar la batería fuera de este rango de temperaturas puede provocar daños en la misma o aumentar el peligro de incendio.

→ Deje enfriar la batería después del uso durante 30 minutos, como mínimo, antes de recargarla o de guardarla.

#### Seguridad eléctrica



**¡PELIGRO! ¡Parada cardíaca!**

Este producto genera un campo electromagnético durante el funcionamiento. Este campo puede influir, bajo determinadas circunstancias, en el modo de funcionamiento de implantes médicos activos o pasivos. Con el fin de evitar el riesgo de situaciones que pudieran conllevar lesiones graves o incluso mortales, las personas que lleven un implante médico deberán consultar al médico y fabricante del implante antes de usar este producto.

Tienda los cables a la red externos de manera que queden a la vista. Antes de empezar a cortar, compruebe si hay cables ocultos en la zona.

Utilice el producto con Accu únicamente a temperaturas entre  $0\text{ °C}$  y  $40\text{ °C}$ .

Retire el Accu en caso de emergencia.

No utilice el producto para mantener estanques, ni tampoco cerca del agua.

Resguarde los contactos de la batería de la humedad.

#### Seguridad personal



**¡PELIGRO! ¡Peligro de asfixia!**

Las piezas pequeñas se pueden ingerir con facilidad. Los niños pequeños corren el riesgo de asfixiarse con la bolsa. Por este motivo, mantenga a los niños pequeños alejados del lugar de montaje.

Posible aprisionamiento de los dedos: tenga cuidado con los dedos al acoplar la cubierta protectora.

Si el recortabordes vibra fuertemente, sustituya la cuchilla y examine el portacuchillas para comprobar si está dañado.

Compruebe antes del uso si el reborde desgastable está en buen estado.

Transporte el recortabordes por el mango delantero.

Utilice el equipo de protección personal.

Póngase guantes para limpiar el dispositivo de corte.

Póngase siempre protección ocular.

El riesgo de lesión se puede reducir utilizando equipos protectores, como p.ej., guantes de seguridad, calzado antideslizante o protección de los oídos que se utilizan en función de las condiciones respectivas.

Tenga cuidado al ajustar el producto, para evitar engancharse los dedos entre las piezas móviles y fijas de la máquina, también al montar la cubierta protectora.

No utilice agua ni sustancias químicas para limpiar la protección u otras piezas del recortabordes.

Mantenga bien apretados todas las tuercas, pernos y tornillos para asegurarse de que el producto está en unas condiciones de uso seguras.

No desmonte el producto más allá del estado en que se le ha entregado.

¡Aviso! Es posible que no se dé cuenta de que se acercan personas debido al ruido producido por el aparato y por llevar protección de los oídos.

Durante el funcionamiento y el transporte del producto preste una atención especial al peligro que puede representar para otras personas.

Proceda con cuidado y atención, así como use el sentido común mientras trabaja con herramientas eléctricas.

No utilice una herramienta eléctrica cuando esté cansado(a) o bajo la influencia de drogas, alcohol o medicinas.

La falta de atención por tan sólo un momento durante el funcionamiento de una herramienta eléctrica puede causar lesiones graves.

## 2. MONTAJE



**¡PELIGRO! ¡Lesiones corporales!**

Si el producto se pone en marcha accidentalmente, se corre el peligro de cortarse.

→ Espere hasta que la cuchilla de plástico se haya detenido y retire la batería antes de montar el producto.

#### Montaje de la empuñadura adicional [fig. A1]:

→ Deslice la empuñadura adicional ① de manera que encaje sobre la parte superior de la empuñadura ② y haga engatillar hasta que queden encajadas emitiendo un sonido perceptible (**clic**).

#### Montaje de la cubierta protectora [fig. A2/A3]:



**¡PELIGRO!**

El producto sólo se puede utilizar si la cubierta protectora está montada.

1. Coloque la cubierta protectora ④ sobre el cabezal del recortabordes ⑤. Haga pasar la cuchilla de plástico ③ por la abertura de la cubierta protectora ④.
2. Gire la cubierta protectora ④ hasta que se pueda colocar a presión (haciendo coincidir las puntas de las flechas ①/②).
3. Gire la cubierta protectora ④ en sentido contrario al de las agujas del reloj hasta que quede encajada emitiendo un sonido perceptible (**clic**).

#### Sujetar la cuchilla de plástico en el asa [fig. A4]:

El volumen de entrega incluye 5 cuchillas de plástico ③. De ellas, 4 son de repuesto y se encuentran en unos alojamientos ⑥ practicados en el asa.

Para el montaje de la cuchilla de plástico en el dispositivo portacuchillas, consultar el capítulo 6. SOLUCIÓN DE AVERÍAS *Sustituir la cuchilla de plástico*.

## 3. MANEJO



**¡PELIGRO! ¡Lesiones corporales!**

Si el producto se pone en marcha accidentalmente, se corre el peligro de cortarse.

→ Espere hasta que la cuchilla de plástico se haya detenido y extraiga la batería antes de transportar el producto.

#### Cargar el Accu [fig. O1/O2/O3]:



**¡ATENCIÓN!**

¡Tenga en cuenta la tensión de red! La tensión de la fuente eléctrica debe coincidir con la indicada en el rótulo de modelo del cargador.

#### El recortabordes con Accu GARDENA ref. 14702-55 no incluye la batería ni el cargador en el volumen de entrega.

El procedimiento inteligente de carga reconoce automáticamente el nivel de carga de la batería y procede a cargarla con la corriente óptima teniendo en cuenta la temperatura y la tensión de la batería.

Esto preserva la batería y permite tenerla completamente cargada cuando está guardada en el cargador.

1. Apriete la tecla de desbloqueo ① y retire la batería ② de su alojamiento ③.
2. Conecte el cargador ④ a una toma de red.
3. Acople el cargador ④ a la batería ②.

**Cuando el indicador de carga de la batería ⑤ que hay en el cargador parpadea en verde, se está cargando la batería.**

**Cuando el indicador de carga de la batería ⑤ que hay en el cargador permanece encendido en verde, significa que la batería está completamente cargada**

(para la duración de la carga, consulte 7. DATOS TÉCNICOS).

4. Compruebe a intervalos regulares de tiempo el estado de carga mientras está cargando.

5. Cuando la batería ⑥ esté completamente cargada, ya puede retirarla del cargador ③.

### Significado de los indicadores:

#### Indicador del cargador [fig. O3]:

Luz intermitente de carga de la batería ⑬



El proceso de carga se visualiza mediante el **parpadeo** del indicador de carga de la batería ⑬.

**Nota:** solo es posible cargar si la temperatura de la batería se encuentra dentro del rango admisible de temperaturas, consulte 7. DATOS TÉCNICOS.

Luz fija del indicador de carga de la batería ⑭



La **luz fija** del indicador de carga de la batería ⑭ señala que la batería ya está completamente cargada o que la temperatura de la batería está fuera del rango admisible de temperaturas y, por lo tanto, no es posible cargarla. En cuanto se alcanza una temperatura admisible, se procede a cargar la batería.

Si la batería no está acoplada, la **luz fija** del indicador de carga de la batería ⑭ significa que el enchufe está conectado a la toma de corriente y que el cargador está listo para el funcionamiento.

#### Indicador de nivel de carga de la batería ⑰ en el producto [fig. O4/O6]:

Tras poner en marcha el producto, el indicador del nivel de carga de la batería ⑰ se enciende durante 5 segundos.

Nivel de carga de la batería	Indicador del nivel de carga de la batería
un 67 a un 100 % de la carga	⑱, ⑲ y ⑳ se iluminan en verde
un 34 a un 66 % de la carga	⑱ y ⑲ se iluminan en verde
un 11 a un 33 % de la carga	⑱ se ilumina en verde
un 0 a un 10 % de la carga	⑱ parpadea en verde

Si el LED ⑱ parpadea en verde, debe cargarse la batería.

Si el LED de error ㉑ se enciende o parpadea, consulte 6. SOLUCIÓN DE AVERÍAS.

#### Posición de trabajo [fig. O5]:

Para el recorte estándar.

#### Puesta en marcha del recortabordes [fig. O1/O6]:



**¡PELIGRO! ¡Lesiones corporales!**

**Riesgo de lesión si el producto no se detiene al soltar la palanca de arranque**

→ **No puentee nunca los dispositivos de seguridad ni los interruptores. Por ejemplo, no fije la palanca de arranque al asa de fijación.**

El producto está equipado con un dispositivo de seguridad de doble interruptor (palanca de arranque con bloqueo de seguridad) que evita una conexión accidental del producto.

#### Puesta en marcha:

- Monte el Accu ⑥ en el alojamiento del Accu ⑩ hasta que quede encajado emitiendo un sonido perceptible.
- Agarre la empuñadura adicional ① con una mano.
- Agarre con la otra mano la empuñadura principal ⑦, empuje el bloqueo de seguridad ⑧ hacia delante y tire de la palanca de arranque ⑨.  
*El recortabordes se pone en marcha y el indicador de nivel de carga de la batería ⑰ se enciende durante 5 segundos.*
- A continuación, suelte el bloqueo de seguridad ⑧.

**¡ATENCIÓN!** Evite el contacto de la cuchilla de plástico y del dispositivo portacuchillas con objetos duros (muros, piedras, vallas, etc.) para evitar el desgaste o la rotura de la cuchilla de plástico o del dispositivo portacuchillas.

#### Parada:

- Suelte la palanca de arranque ⑨.  
*El recortabordes se detiene.*
- Apriete la tecla de desbloqueo ④ y retire la batería ⑥ de su alojamiento ⑩.

## 4. MANTENIMIENTO



**¡PELIGRO! ¡Lesiones corporales!**

Si el producto se pone en marcha accidentalmente, se corre el peligro de cortarse.

→ Espere hasta que la cuchilla de plástico se haya detenido y extraiga la batería antes de realizar el mantenimiento del producto.

#### Limpieza del recortabordes [fig. M1]:



**¡PELIGRO! ¡Lesiones corporales!**

**Peligro de lesión y riesgo de dañar el producto.**

→ **No limpie el producto con agua ni tampoco con un chorro de agua (particularmente no limpie utilizando alta presión).**

→ **No limpie con productos químicos, inclusive bencina ni disolventes. Algunos pueden destruir piezas de plástico importantes.**

Las entradas de aire de ventilación siempre deben estar limpias.

- Limpie las entradas de aire de ventilación ⑩ con un cepillo blando (no utilice un destornillador).
- Después de cada uso, limpie todas las piezas móviles. Ante todo retire los restos de hierba y suciedad de la cubierta protectora ④.

#### Limpieza del Accu y del cargador:

Asegúrese de que la superficie y los contactos del Accu y del cargador siempre estén limpios y secos antes de conectar el cargador.

**No utilice agua corriente.**

→ **Cargador:** Limpie los contactos y las piezas de plástico con un paño suave y seco.

→ **Batería:** Limpie de vez en cuando las entradas de aire de ventilación y los contactos de la batería con un pincel suave, limpio y seco.

KEES VAN DER SPEK  
TUIN EN PARKHACHT

## 5. ALMACENAMIENTO

#### Puesta fuera de servicio:

El producto se deberá guardar fuera del alcance de los niños.

- Retire el Accu.
- Cargue el Accu.
- Limpie el recortabordes, el Accu y el cargador (consulte 4. MANTENIMIENTO).
- Guarde el recortabordes, el Accu y el cargador en un lugar seco, cerrado y a prueba de heladas.

#### Cómo eliminar el producto usado:

(según normativa Directiva 2012/19/UE/S.I. 2013 No. 3113)



El producto no deberá eliminarse con la basura doméstica normal. Se deberá eliminar según las normativas medioambientales vigentes locales.

#### ¡IMPORTANTE!

→ Elimine el producto a través o por medio del puesto recolector de reciclaje del municipio respectivo.

#### Cómo eliminar el Accu usado:



El Accu contiene células de iones de litio que no se pueden juntar con las basuras domésticas normales al final de su vida útil.

Li-ion

#### ¡IMPORTANTE!

→ Elimine los Accus a través o por medio del puesto recolector de reciclaje del municipio respectivo.

- Descargue las células de iones de litio por completo (dirjase al Servicio Técnico de GARDENA).
- Asegure los contactos de las células de iones de litio contra cortocircuito.
- Elimine adecuadamente las células de iones de litio.

## 6. SOLUCIÓN DE AVERÍAS



**¡PELIGRO! ¡Lesiones corporales!**

Si el producto se pone en marcha accidentalmente, se corre el peligro de cortarse.

→ Espere hasta que la cuchilla de plástico se haya detenido y extraiga la batería antes de solucionar las averías del producto.

### Sustituir la cuchilla de plástico [fig. T1/T2]:



**¡PELIGRO! Heridas por corte!**

→ No utilice jamás elementos de corte metálicos ni recambios o accesorios no previstos por GARDENA.

Cuando ya no se ve el reborde desgastable (12), debe cambiarse el dispositivo portacuchillas (11). Póngase en contacto con el Servicio Técnico de GARDENA.

Las cuchillas de plástico pueden estar desgastadas como máximo hasta la mitad de su longitud. Sólo se pueden utilizar cuchillas de repuesto RotorCut de GARDENA. Las cuchillas de plástico de repuesto se pueden solicitar a un distribuidor de productos GARDENA o directamente al servicio posventa de GARDENA.

- Cuchilla de repuesto RotorCut de GARDENA para recortabordes ref. 5368

### Desmontaje de la cuchilla de plástico:

1. Gire el recortabordes.
2. Presione la punta de la cuchilla de plástico ligeramente hacia abajo (A), desplace la cuchilla de plástico (3) hacia adentro a través del dispositivo portacuchillas (11) (B) y extráigala.

### Montaje de la cuchilla de plástico:

→ Introduzca la nueva cuchilla de plástico (3) por la ranura metálica del dispositivo portacuchillas (11) hasta que encaje de forma perceptible (clíc).

*Si la nueva cuchilla de plástico está colocada correctamente, es posible moverla hacia los lados con facilidad.*

Problema	Posible causa	Solución
El recortabordes no corta o corta mal	La cuchilla de plástico está desgastada o es demasiado corta.	→ Sustituya la cuchilla de plástico.
	La cuchilla de plástico está rota.	→ Sustituya la cuchilla de plástico.
El recortabordes vibra fuertemente	La cuchilla de plástico está muy desgastada y causa un desequilibrio.	→ Sustituya la cuchilla de plástico.
	El dispositivo portacuchillas está desgastado.	→ Sustituya el dispositivo portacuchillas.
El recortabordes no se puede detener	La palanca de arranque se agarrota.	→ Retire el Accu y suelte la palanca de arranque.
El recortabordes no se pone en marcha o se detiene repentinamente. El LED (16) parpadea en verde [fig. 04]	La batería está descargada.	→ Cargue la batería.
El recortabordes no se pone en marcha o se detiene repentinamente. El LED de error (16) se ilumina en rojo [fig. 04]	La temperatura de la batería queda fuera del rango admisible.	→ Espere hasta que la temperatura de la batería se encuentre entre 0 °C y +45 °C.
	Entre los contactos de la batería del recortabordes hay gotas de agua o humedad.	→ Quite las gotas de agua/la humedad con un paño seco.
	El motor está bloqueado.	→ Retire el obstáculo. Vuelva a ponerlo en marcha.
El recortabordes no se pone en marcha o se detiene repentinamente. El LED de error (16) parpadea en rojo [fig. 04]	El producto está averiado.	→ Póngase en contacto con el Servicio Técnico de GARDENA.

Problema	Posible causa	Solución
El recortabordes no se pone en marcha o se detiene repentinamente. El LED de error (16) no se enciende [fig. 04]	La batería no se ha montado correctamente en su alojamiento.	→ Coloque la batería correctamente en su alojamiento hasta que quede encajada emitiendo un sonido perceptible.
	La batería está estropeada.	→ Sustituya la batería.
	El producto está averiado.	→ Póngase en contacto con el Servicio Técnico de GARDENA.
No se puede cargar la batería. El indicador de carga de la batería (15) permanece encendido [fig. 03]	La batería no está en su lugar o no está bien colocada.	→ Acople correctamente la batería al cargador.
	Los contactos de la batería están sucios.	→ Limpie los contactos de la batería (p. ej., acoplado y desacoplado varias veces la batería. Si es preciso, sustituya la batería).
	La temperatura de la batería queda fuera del rango de temperaturas admisibles para la carga.	→ Espere hasta que la temperatura de la batería se encuentre entre 0 °C y +45 °C.
El indicador de carga de la batería (15) no se enciende [fig. 03]	La batería está estropeada.	→ Sustituya la batería.
	El enchufe del cargador no está (correctamente) enchufado.	→ Inserte completamente el enchufe en la toma de corriente.
	La toma de corriente, el cable de red o el cargador están estropeados.	→ Verifique la tensión de red. Si es preciso, solicite la inspección del cargador a un concesionario autorizado o al servicio de atención al cliente de GARDENA.



**NOTA:** En caso de avería, rogamos dirigirse a su Centro de Servicio Técnico de GARDENA. Únicamente los Centros de Servicio Técnico de GARDENA, así como los distribuidores autorizados por GARDENA, pueden realizar reparaciones en sus productos.

## 7. DATOS TÉCNICOS

Recortabordes con Accu	Unidad	Valor (ref. 14702)
Intensidad nominal	A	3,0
Tensión nominal	V (DC)	18
Ancho de corte	cm	23
Velocidad del soporte de la cuchilla	rpm	9500
Peso (sin Accu)	g	1630
Nivel de presión acústica $L_{pA}^{(1)}$	dB (A)	77
Inseguridad $k_{pA}$		3,0
Nivel de potencia acústica $L_{WA}^{(2)}$		
medido/garantizado	dB (A)	85 / 86
Inseguridad $k_{WA}$		1,5
Vibración brazo-mano $a_{vhw}^{(1)}$	$m/s^2$	3,2
Inseguridad $k_{vhw}$		1,5

Método de medición: <sup>1)</sup> EN 50636-2-91 <sup>2)</sup> RL 2000/14/EC / S.I. 2001 No.1701



**NOTA:** el valor indicado de emisión de vibraciones se ha medido según un procedimiento de verificación estandarizado y se puede utilizar para comparar una herramienta eléctrica con otra. Este valor puede utilizarse para realizar una evaluación preliminar de la exposición. El valor de emisión de vibraciones puede variar durante el uso efectivo de la herramienta eléctrica.

Batería del sistema	Unidad	Valor (ref. 14902) PBA 18V 2,0Ah W-B
Tensión del Accu	V (DC)	18
Capacidad del Accu	Ah	2,0
Número de celdas (iones de litio)		5
Cargadores adecuados para baterías del sistema POWER FOR ALL: AL 1810 CV / AL 1815 CV / AL 18-20 / AL 1830 CV / AL 1880 CV.		
Cargador AL 1810 CV P4A	Unidad	Valor (ref. 14900)
Tensión a la red	V (AC)	220 – 240

Cargador AL 1810 CV P4A	Unidad	Valor (ref. 14900)
Frecuencia de la red	Hz	50 – 60
Potencia nominal	W	26
Tensión de carga de la batería	V (DC)	18
Corriente máx. de carga de la batería	mA	1000
Duración de la carga de la batería 80%/97 – 100% (aprox.)		
PBA 18V 2,0Ah W-B	min.	96 / 124
PBA 18V 2,5Ah W-B	min.	120 / 154
PBA 18V 4,0Ah W-C	min.	192 / 244
Rango admisible de temperaturas para la carga	°C	0 – 45
Peso según el procedimiento EPTA 01:2014	kg	0,17
Nivel de protección		□ / II

Baterías adecuadas para el sistema POWER FOR ALL: PBA 18 V.

## 8. ACCESORIOS

Cuchilla de repuesto RotorCut de GARDENA para recortabordes	Para cambiar cuchillas de plástico desgastadas.	ref. 5368
Dispositivo portacuchillas de recambio GARDENA	A la venta a través del servicio de asistencia al cliente GARDENA.	
Batería del sistema GARDENA PBA 18V/45 P4A PBA 18V/72 P4A	Accu para una autonomía prolongada y para el intercambio.	ref. 14903 ref. 14905
Cargador rápido de batería GARDENA AL 1830 CV P4A	Para cargar rápidamente la batería del sistema POWER FOR ALL PBA 18V..W-..	ref. 14901

## 9. SERVICIO/GARANTÍA

### Servicio:

Rogamos ponerse en contacto con la dirección postal indicada en la tarjeta de garantía adjunta.

### Declaración de garantía:

La garantía solo se concede de acuerdo con las disposiciones de la tarjeta de garantía adjunta.

### Piezas de desgaste:

La cuchilla de plástico y el dispositivo portacuchillas son piezas de desgaste y, por lo tanto, están excluidos de la garantía.

## PT Aparador a batería

1. SEGURANÇA	47
2. MONTAGEM	49
3. FUNCIONAMENTO	49
4. MANUTENÇÃO	50
5. ARMAZENAMENTO	50
6. RESOLUÇÃO DE AVARIAS	50
7. DADOS TÉCNICOS	51
8. ACESSÓRIOS	51
9. ASSISTÊNCIA/GARANTIA	51

### Tradução do manual de instruções original.



Este produto pode ser usado por crianças com idade superior a 8 anos e por pessoas com capacidades físicas, sensoriais ou mentais reduzidas ou com insu-

ficiente experiência e conhecimentos, quando estas sejam supervisionadas ou recebam instruções relativamente ao uso do aparelho e compreendam os perigos daí resultantes. As crianças não devem brincar com o produto. A limpeza e a manutenção pelo utilizador não devem ser realizadas por crianças sem supervisão. Recomendamos que o produto seja usado apenas por pessoas com idade igual ou superior a 16 anos.

### Utilização prevista:

O Aparador GARDENA destina-se a aparar e a cortar relva e superfícies relvadas em jardins privados e na jardinagem de lazer.

O produto não está indicado para um funcionamento de longa duração.



**PERIGO! Lesões no corpo!**

→ O produto não pode ser usado para cortar sebes, para triturar material no âmbito da compostagem.

## 1. SEGURANÇA

### IMPORTANTE!

Leia o manual de instruções com atenção e guarde-o para consulta futura.

### Símbolos no produto:



Leia o manual de instruções.



Manter a distância.



Use sempre uma proteção auditiva homologada.  
Use sempre uma proteção visual homologada.



Remova a bateria antes da limpeza ou da manutenção.



Não expor à chuva.

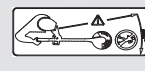

**PERIGO! Perigo de ferimentos para outras pessoas!**  
Mantenha outras pessoas afastadas da área onde está a trabalhar.



Relativamente ao carregador:  
Desligar imediatamente a ficha da tomada quando o cabo estiver danificado ou tiver sido cortado.

### Advertências gerais de segurança

#### Segurança elétrica



**PERIGO! Choque elétrico!**

Perigo de ferimentos devido a choque elétrico.

→ O produto tem de ser alimentado através de um dispositivo de proteção diferencial residual (RCD) com uma corrente de disparo nominal máxima de 30 mA.

Evite uma postura fora do normal e mantenha sempre o equilíbrio, para garantir uma posição sempre segura em planos inclinados. Caminhe, não corra.

Não toque em peças perigosas que estejam em movimento, antes de desligar a máquina da alimentação elétrica e de as peças perigosas terem parado completamente o seu movimento.

Durante a utilização da máquina, utilize sempre calçado resistente e calças compridas.

#### Operação segura

##### 1 Formação

a) Leia as instruções com atenção. Familiarize-se com as peças de ajuste e a utilização correta da máquina.

b) Nunca permita que pessoas, que não estejam familiarizadas com estas instruções, nem crianças, utilizem a máquina. Os regulamentos legais em vigor podem limitar a idade do utilizador.

c) Deve ter-se atenção que o utilizador é responsável por acidentes ou perigos que possam afetar outras pessoas ou a sua propriedade.

ES

PT

## 2 Preparação

- a) Antes da utilização, deve verificar-se se a ligação e o cabo extensível apresentam sinais de danos ou desgaste. Se o cabo ficar danificado durante a utilização, deverá ser desligado imediatamente da tomada. **NÃO TOCAR NO CABO, ANTES DE O DESLIGAR DA TOMADA.** Não utilizar a máquina, quando o cabo estiver danificado ou gasto.
- b) Antes da utilização, a máquina deve ser verificada visualmente quanto a dispositivos ou coberturas de proteção danificadas, ausentes ou incorretas.
- c) Nunca colocar a máquina em funcionamento, se existirem pessoas, em especial crianças, ou animais domésticos na sua proximidade.

## 3 Funcionamento

- a) Manter o cabo de ligação e o cabo extensível afastados do dispositivo de corte.
- b) Deve usar-se proteção ocular e calçado antiderrapante durante o tempo de utilização da máquina.
- c) Deve evitar-se a utilização da máquina com más condições atmosféricas, sobretudo se houver previsão de trovoadas.
- d) Usar a máquina apenas com luz do dia ou com boa iluminação artificial.
- e) Nunca usar a máquina com a cobertura ou o dispositivo de proteção danificado ou sem a cobertura ou dispositivos de proteção.
- f) Ligar o motor apenas quando as mãos e os pés estiverem fora do alcance do dispositivo de corte.
- g) Desligar sempre a máquina da corrente (por ex. retirar a ficha da tomada, remover o dispositivo de bloqueio ou a bateria amovível)
- 1) quando deixar a máquina sem vigilância;
  - 2) antes de remover um bloqueio;
  - 3) antes da verificação, limpeza ou processamento da máquina;
  - 4) após o contacto com um elemento estranho;
  - 5) quando a máquina começar a vibrar de forma estranha.
- h) Cuidado para não ferir pés e mãos no dispositivo de corte.
- i) Certificar-se de que as aberturas de ventilação não têm elementos estranhos.

## 4 Conservação e armazenamento

- a) A máquina deve ser desligada da corrente (ou seja, retirar a ficha da tomada, remover o dispositivo de bloqueio ou a bateria amovível), antes de serem efetuados os trabalhos de manutenção ou limpeza.
- b) Utilizar apenas as peças de substituição e os acessórios recomendados pelo fabricante.
- c) Verificar e efetuar a manutenção regular à máquina. A máquina deve ser entregue para reparação apenas numa oficina contratada.
- d) Quando não estiver a ser utilizada, a máquina deve ser guardada fora do alcance de crianças.

## Advertências de segurança adicionais

### Utilizar as baterias em segurança



**Leia todas as advertências de segurança e instruções.**

Falhas no cumprimento das advertências de segurança e instruções podem resultar em choque elétrico, incêndio e/ou ferimentos graves.

**Guarde estas instruções em segurança.** Utilize o carregador apenas quando conseguir avaliar todas as funções e executá-las sem restrições ou quando tiver recebido instruções para tal.

→ **Supervisione as crianças durante a utilização, limpeza e manutenção.** Isto garantirá que as crianças não brincam com o carregador.

→ **Carregue apenas baterias de íons de lítio do tipo POWER FOR ALL System PBA 18V, a partir de uma capacidade de 1,5 Ah (a partir de 5 células). A tensão da bateria tem de corresponder à tensão de carregamento de baterias do carregador. Não carregue baterias que não sejam recarregáveis.** Caso contrário, há risco de incêndio e explosão.

→  **Não exponha o carregador à chuva ou humidade.** A entrada de água num aparelho elétrico aumenta o risco de um choque elétrico.

→ **Mantenha o carregador limpo.** A sujidade aumenta o risco de um choque elétrico.

→ **Antes de cada utilização verifique o carregador, o cabo e a ficha. Não utilize o carregador se detetar a presença de danos. Não abra o carregador por conta própria e apenas permita que seja reparado por pessoal técnico qualificado e apenas com peças de substituição originais.** Carregadores, cabos e fichas danificados aumentam o risco de um choque elétrico.

→ **Não opere o carregador em superfícies facilmente inflamáveis (por ex. papel, têxteis, etc.) ou num ambiente inflamável.** Há risco de incêndio devido ao aquecimento do carregador ocorrido durante o carregamento.

→ Se for necessário substituir o cabo elétrico, isto deve ser feito pela GARDENA ou por um centro de assistência ao cliente autorizado para ferramentas elétricas GARDENA, de forma a evitar riscos para a segurança.

→ **Não utilize o produto enquanto este estiver a carregar.**

→ **Estas advertências de segurança apenas se aplicam a baterias de íons de lítio do POWER FOR ALL Systems PBA 18V.**

→ **Utilize a bateria apenas em produtos do fabricante POWER FOR ALL Systems.** Só assim se consegue proteger a bateria de sobrecarga perigosa.

→ **Carregue a bateria apenas com os carregadores recomendados pelo fabricante.** Há risco de incêndio se um carregador, indicado para um determinado tipo de baterias, for utilizado com outro tipo de baterias.

→ **A bateria é fornecida parcialmente carregada.**

Para garantir a potência máxima da bateria, carregue totalmente a bateria no carregador antes da primeira utilização.

→ **Guarde a bateria fora do alcance de crianças.**

→ **Não abra a bateria.** Há risco de curto-circuito.

→ **Podem sair vapores em caso de danos e utilização incorreta da bateria. A bateria pode arder ou explodir.**

Assegure uma boa ventilação e procure ajuda médica em caso de sintomas. Os vapores podem irritar as vias respiratórias.

→ **Uma má utilização ou uma bateria danificada pode provocar a saída de líquido inflamável da bateria. Evite o contacto. Se, mesmo assim, houver contacto, lave com água. Se o líquido entrar em contacto com os olhos, procure ajuda médica.**

O líquido derramado da bateria pode provocar irritações cutâneas ou queimaduras.

→ **Se a bateria estiver com defeito, pode sair líquido e humedecer objetos adjacentes. Verifique as peças afetadas.**

Limpe-as ou substitua-as, se necessário.

→ **Não coloque a bateria em curto-circuito. Mantenha a bateria não utilizada afastada de cliques, moedas, chaves, pregos, parafusos ou outros pequenos objetos de metal que possam curto-circuitar os contactos.**

Um curto-circuito entre os contactos da bateria pode provocar queimaduras ou um incêndio.

→ **Os contactos da pilha podem estar quentes após a utilização.**

**Preste atenção aos contactos quentes quando remover a pilha.**

→ **A bateria pode ficar danificada por objetos afiados como, por ex., pregos ou chave de fendas ou pela aplicação de força exterior.**

Pode provocar um curto-circuito interno e queimar a bateria, provocar fumo, explosão ou aquecimento excessivo.

→ **Nunca repare baterias danificadas.**

Qualquer manutenção da bateria deve ser feita apenas pelo fabricante ou por centros de assistência ao cliente autorizados.

→  **Proteja a bateria contra o calor, por ex., contra radiação solar prolongada, fogo, sujidade, água e humidade.**



Há risco de explosão e curto-circuito.

→ **Utilize e armazene a bateria apenas com uma temperatura ambiente entre -20 °C e +50 °C.**

Por exemplo, no verão não deixe a bateria dentro do carro. Com temperaturas < 0 °C pode ocorrer uma limitação no desempenho específica do aparelho.

→ **Carregue a bateria apenas com temperaturas ambiente entre 0 °C e +45 °C.** O carregamento fora desta gama de temperatura pode danificar a bateria ou aumentar o risco de incêndio.

→ **Antes de carregar ou armazenar a bateria, deixe-a arrefecer durante, pelo menos, 30 minutos após a utilização.**

## Segurança elétrica



**PERIGO! Paragem cardíaca!**

Este produto cria um campo eletromagnético durante o funcionamento. Em determinadas condições, este campo pode afetar o modo de funcionamento de implantes médicos ativos ou passivos. Para evitar situações de risco que possam provocar ferimentos graves ou mortais, as pessoas com um implante médico devem consultar o seu médico e o fabricante do implante antes da utilização deste produto.

Coloque o cabo de rede externo na área visível. Antes do corte verifique se há cabos escondidos na área.

Utilize o produto a bateria apenas com temperaturas entre 0 °C e 40 °C.

Remova a bateria em caso de emergência.

Não utilize o produto perto da água nem para a limpeza de lagos.

Proteja os contactos da bateria contra a humidade.

## Segurança pessoal



**PERIGO! Risco de asfixia!**

**As peças mais pequenas podem ser engolidas. O saco de plástico representa um risco de asfixia para crianças. Mantenha as crianças afastadas durante a montagem.**

Entalar dedos: preste atenção para não entalar os seus dedos quando estiver a montar a cobertura de proteção.

Se o aparador vibrar muito, substitua a lâmina e verifique se o porta-lâminas apresenta danos.

Antes da utilização, verifique se a nervura de desgaste está em ordem.

Transporte o aparador pela pega dianteira.

Utilize equipamento de proteção individual.

Use luvas quando limpar o dispositivo de corte.

Use sempre uma proteção dos olhos.

Equipamentos de proteção, tais como luvas, calçado de segurança antiderrapante ou proteção auditiva, que sejam usados nas respetivas condições, diminuem o risco de ferimentos.

Seja cauteloso ao ajustar o produto, para evitar entalar os dedos entre as peças móveis e fixas da máquina ou durante a montagem da cobertura de proteção.

Para limpar a proteção ou outras peças do aparador não utilize água nem substâncias químicas.

Mantenha todas as porcas, pernos e parafusos apertados, para garantir que o produto se encontra num estado seguro para o trabalho.

Não desmonte o produto em componentes menores aos incluídos na máquina aquando da entrega.

Advertência! Ao usar a proteção auditiva e devido ao ruído produzido pelo produto, o utilizador poderá não se dar conta da aproximação de pessoas.

Durante a utilização e o transporte preste especial atenção a perigos para outras pessoas.

Esteja alerta, preste atenção ao que faz e use o bom senso quando utilizar uma ferramenta elétrica.

Não utilize nenhuma ferramenta elétrica se estiver cansado ou sob influência de drogas, álcool ou medicamentos.

Um momento de desatenção durante a utilização de ferramentas elétricas pode provocar ferimentos graves.

## 2. MONTAGEM



**PERIGO! Lesões no corpo!**

**Risco de ferimentos por corte caso o produto arranque acidentalmente.**

→ **Aguarde até que a lâmina de plástico pare e remova a bateria antes de montar o produto.**

### Montar o manípulo suplementar [fig. A1]:

→ Empurre o manípulo suplementar ① para a parte superior da pega ②, até a ligação ser audível (**clique**).

### Montar a cobertura de proteção [fig. A2/A3]:



**PERIGO!**

**O produto só pode ser usado quando a cobertura de proteção estiver montada.**

1. Encaixe a cobertura de proteção ④ na cabeça do aparador ⑥. Para isso, passe a lâmina de plástico ③ pela abertura da cobertura de proteção ④.
2. Gire a cobertura de proteção ④, até esta poder ser totalmente encaixada (as setas ⑩/⑪ encontram-se opostas).
3. Gire a cobertura de proteção ④ no sentido dos ponteiros do relógio, até ouvir o ruído de encaixe (**clique**).

### Fixar a lâmina de plástico no punho [fig. A4]:

O material fornecido contém 5 lâminas de plástico ③. 4 lâminas de substituição de plástico encontram-se nos entalhes ⑥ presentes no punho.

Para a montagem da lâmina de plástico nos porta-lâminas consulte o ponto 6. RESOLUÇÃO DE AVARIAS *Trocar lâminas de plástico.*

## 3. FUNCIONAMENTO



**PERIGO! Lesões no corpo!**

**Risco de ferimentos por corte caso o produto arranque acidentalmente.**

→ **Aguarde até a lâmina de plástico parar e retire a bateria antes de transportar o produto.**

### Carregar a bateria [fig. O1/O2/O3]:



**ATENÇÃO!**

**Respeite a tensão de rede!** A tensão da fonte de corrente tem de coincidir com as indicações na placa de identificação do carregador.

**O aparador a bateria GARDENA n.º ref. 14702-55 não inclui bateria nem carregador.**

Graças ao processo de carregamento inteligente, o estado de carregamento da bateria é detetado automaticamente e é carregado com a corrente de carga ideal em função da temperatura e da tensão da bateria.

Dessa forma, a bateria é preservada e permanece sempre totalmente carregada durante o armazenamento no carregador.

1. Pressione a tecla de desbloqueio ④ e retire a bateria ⑧ do alojamento da bateria ⑩.
2. Ligue o carregador da bateria ⑨ a uma tomada.
3. Insira o carregador da bateria ⑨ na bateria ⑧.

**Quando a indicação de carga da bateria ④ piscar a verde no carregador, significa que a bateria está a ser carregada.**

**Se a indicação de carga da bateria ④ no carregador permanecer acesa a verde, significa que a bateria está completamente carregada** (duração do carregamento, consulte 7. DADOS TÉCNICOS).

4. Verifique regularmente o nível de carga durante o carregamento.
5. Quando a bateria ⑧ estiver totalmente carregada, pode separar a bateria ⑧ do carregador ⑨.

### Significado dos elementos de indicação:

#### Indicação no carregador [fig. O3]:

**Luz intermitente indicação de carga da bateria ④**



O processo de carregamento é assinalado pelo **piscar** da indicação de carga da bateria ④.

**Nota:** o processo de carregamento apenas é possível quando a temperatura da bateria se encontra na gama de temperatura de carregamento permitida, consulte 7. DADOS TÉCNICOS.

**Luz permanente indicação de carga da bateria ④**



A **luz permanente** da indicação de carga da bateria ④ assinala que a bateria está totalmente carregada **ou** que a temperatura da bateria está fora da gama de temperatura de carregamento permitida e, por isso, não pode ser carregada. Assim que a gama de temperatura permitida for alcançada, a bateria será carregada.

Sem uma bateria encaixada, a **luz permanente** da indicação de carga da bateria ④ assinala que a ficha de rede está inserida na tomada e que o carregador está operacional.

#### Indicação do estado de carga da bateria ⑤ no produto [fig. O4/O6]:

**Após o arranque do produto, a indicação do estado de carga da bateria ⑤ é indicada durante 5 segundos.**

Estado de carga da bateria	Indicação do estado de carga da bateria
67 – 100 % carregada	①, ② e ③ acesos em verde
34 – 66 % carregada	① e ② acesos em verde
11 – 33 % carregada	① acesos em verde
0 – 10 % carregada	① pisca em verde

**Se o LED ④ piscar em verde, significa que a bateria tem de ser carregada.**

Se o LED de avaria ⑩ acender ou piscar, consulte 6. RESOLUÇÃO DE AVARIAS.

#### Posição de trabalho [fig. O5]:

Para aparar normalmente.

#### Iniciar o aparador [fig. O1/O6]:



**PERIGO! Lesões no corpo!**

**Há risco de ferimentos se o produto não parar depois de a alavanca de arranque ser solta.**

→ **Não desative os equipamentos de segurança nem os interruptores. Por exemplo, não prenda a alavanca de arranque no punho.**

**O produto está dotado de um equipamento de segurança de dois interruptores (alavanca de arranque com bloqueio de ligação), que impede uma ligação acidental do produto.**

#### Arranque:

1. Introduza a bateria ⑧ no alojamento da bateria ⑩ até ouvir o ruído de encaixe.
2. Segure no manípulo suplementar ① com uma mão.
3. Segure no punho principal ⑦ com a outra mão, empurre o bloqueio de ligação ⑧ para a frente e puxe a alavanca de arranque ⑨.  
*O aparador arranca e a indicação do estado de carga da bateria ⑤ é exibida durante 5 segundos.*
4. Solte novamente o bloqueio de ligação ⑧.

**ATENÇÃO!** Evite o contato da lâmina de plástico e do porta-lâminas com objetos duros (muros, pedras, vedações, etc.), para evitar o desgaste ou a rutura da lâmina de plástico ou do porta-lâminas.

#### Paragem:

1. Solte a alavanca de arranque ⑨.  
*O aparador para.*

2. Pressione a tecla de desbloqueio (A) e retire a bateria (B) do alojamento da bateria (C).

## 4. MANUTENÇÃO



**PERIGO! Lesões no corpo!**

Risco de ferimentos por corte caso o produto arranque acidentalmente.

- Aguarde até que a lâmina de plástico pare e retire a bateria antes de fazer a manutenção ao produto.

### Limpar o aparador [fig. M1]:



**PERIGO! Lesões no corpo!**

Perigo de ferimentos e risco de danos no produto.

- Não limpe o produto com água nem com jato de água (especialmente jato de alta pressão).
- Não use produtos químicos na limpeza, incluindo gasolina ou solventes. Alguns destes podem destruir peças de plástico importantes.

### As ranhuras de ventilação têm de estar sempre limpas.

1. Limpe as ranhuras de ar (D) com uma escova macia (não utilize uma chave de parafusos).
2. Limpe todas as peças móveis após a utilização. Remova sobretudo restos de relva e sujidade da cobertura de proteção (E).

### Limpar a bateria e o carregador da bateria:

Certifique-se que a superfície e os contactos da bateria e do carregador da bateria estão sempre limpos e secos antes de ligar o carregador.

#### Não utilize água corrente.

- **Carregador da bateria:** Limpe os contactos e as peças em plástico com um pano macio e seco.
- **Bateria:** Limpe ocasionalmente as ranhuras de ventilação e as ligações da bateria com um pano macio, limpo e seco.

## 5. ARMAZENAMENTO

### Colocação fora de serviço:

#### O produto tem de ser guardado num local não acessível a crianças.

1. Remova a bateria.
2. Carregue a bateria.
3. Limpe o aparador, a bateria e o carregador (consulte 4. MANUTENÇÃO).
4. Guarde o aparador, a bateria e o carregador num local seco, fechado e protegido da geada.

### Eliminação:

(conforme a Diretiva 2012/19/UE/S.I. 2013 No. 3113)



O produto não pode ser colocado no lixo doméstico normal. Tem de ser eliminado de acordo com as regras ambientais locais em vigor.

#### IMPORTANTE!

- Elimine o produto no centro de recolha e reciclagem da sua área de residência.

### Eliminação da bateria:



A bateria contém células de iões de lítio que, no final da sua vida útil, devem ser separadas do lixo doméstico normal.

**Li-ion**

#### IMPORTANTE!

- Elimine as baterias no centro de recolha e reciclagem da sua área de residência.
1. Descarregue totalmente as células de iões de lítio (contacte a assistência GARDENA).

2. Proteja os contactos das células de iões de lítio contra curto-circuito.
3. Elimine as células de iões de lítio corretamente.

## 6. RESOLUÇÃO DE AVARIAS



**PERIGO! Lesões no corpo!**

Risco de ferimentos por corte caso o produto arranque acidentalmente.

- Aguarde até que a lâmina de plástico pare e retire a bateria antes de eliminar erros no produto.

### Trocar a lâmina de plástico [fig. T1/T2]:



**PERIGO! Perigo de corte!**

- Não utilize elementos de corte metálicos, peças de substituição nem acessórios, que não sejam fabricados pela GARDENA.

Quando a nervura de desgaste (F) deixar de ser visível, é necessário substituir o porta-lâminas (G). Contacte a assistência GARDENA.

As lâminas de plástico podem apresentar um desgaste de até metade do comprimento. Só devem ser usadas lâminas de substituição RotorCut originais da GARDENA. As lâminas de substituição de plástico estão disponíveis no seu distribuidor GARDENA ou diretamente na assistência GARDENA.

- Lâmina de substituição RotorCut da GARDENA para aparador de relva n.º ref. 5368

### Retirar a lâmina de plástico:

1. Vire o aparador ao contrário.
2. Pressione a extremidade da lâmina de plástico levemente para baixo (A), empurre a lâmina de plástico (C) para dentro através do porta-lâminas (D) e puxe-a para fora.

### Colocar a lâmina de plástico:

- Empurre a nova lâmina de plástico (C) pela ranhura de metal do porta-lâminas (D) até ouvir a ligação encaixar (**clique**). Se a nova lâmina de plástico estiver corretamente inserida, ela gira com facilidade.

Problema	Causa possível	Resolução
O aparador não corta ou corta mal	A lâmina de plástico está gasta ou demasiado curta.	→ Troque a lâmina de plástico.
	A lâmina de plástico está partida.	→ Troque a lâmina de plástico.
O aparador vibra muito	A lâmina de plástico está muito gasta e provoca um desequilíbrio.	→ Troque a lâmina de plástico.
	O porta-lâminas está gasto.	→ Troque o porta-lâminas.
O aparador não para	A alavanca de arranque emperra.	→ Remova a bateria e solte a alavanca de arranque.
O aparador não liga ou para. LED (I) pisca em verde [fig. 04]	A bateria está sem carga.	→ Carregue a bateria.
O aparador não liga ou para. LED de avaria (II) acesa em vermelho [fig. 04]	A temperatura da bateria encontra-se fora da gama permitida.	→ Aguarde até a temperatura da bateria ficar novamente entre 0 °C – +45 °C.
	Entre os contactos da bateria no aparador existem gotas de água ou humidade.	→ Remova as gotas de água/humidade com um pano seco.
	Motor está bloqueado.	→ Remova o obstáculo. Tente de novo o arranque.
O aparador não liga ou para. LED de avaria (III) pisca a vermelho [fig. 04]	O produto está com defeito.	→ Contacte a assistência GARDENA.
O aparador não liga ou para. LED de avaria (IV) não acende [fig. 04]	Carregador ou cabo de carregamento não estão ligados corretamente.	→ Ligue corretamente o carregador e o cabo de carregamento.
	A bateria está com defeito.	→ Substitua a bateria.
	O produto está com defeito.	→ Contacte a assistência GARDENA.

Problema	Causa possível	Resolução
<b>O processo de carregamento não é possível.</b> <b>Indicação de carga da bateria ( ) sempre acesa [fig. 03]</b>	A bateria não está (corretamente) encaixada.	→ Insira corretamente a bateria no carregador.
	Os contactos da bateria estão sujos.	→ Limpe os contactos da bateria (por ex. encaixando e desencaixando várias vezes a bateria. Event. substituir a bateria).
	A temperatura da bateria encontra-se fora da gama de temperatura de carregamento permitida.	→ Aguarde até a temperatura da bateria ficar novamente entre 0 °C – +45 °C.
	A bateria está com defeito.	→ Substitua a bateria.
<b>Indicação de carga da bateria ( ) não acende [fig. 03]</b>	A ficha de rede do carregador não está (corretamente) inserida.	→ Insira a ficha de rede na tomada (na totalidade).
	A tomada, o cabo de alimentação ou o carregador está com defeito.	→ Verifique a tensão de rede. Permita que event. o carregador seja verificado por um fornecedor autorizado ou pela assistência GARDENA.



**NOTA:** se existirem outras avarias, contacte o seu centro de assistência GARDENA. As reparações apenas podem ser realizadas por centros de assistência GARDENA e por revendedores especializados, autorizados pela GARDENA.

## 7. DADOS TÉCNICOS

Aparador a bateria	Unidade	Valor (n.º ref. 14702)
Corrente nominal	A	3,0
Tensão nominal	V (DC)	18
Largura de corte	cm	23
Número de rotações do suporte das lâminas	rpm	9500
Peso (sem bateria)	g	1630
Nível de pressão sonora $L_{pA}^{1)}$	dB (A)	77
Incerteza $k_{pA}$		3,0
Nível de potência acústica $L_{WA}^{2)}$ : medido/garantido	dB (A)	85 / 86
Incerteza $k_{WA}$		1,5
Vibração da mão-braço $a_{vhw}^{1)}$	$m/s^2$	3,2
Incerteza $k_{vhw}$		1,5

Método de medição em conformidade com: <sup>1)</sup> EN 50636-2-91 <sup>2)</sup> RL 2000/14/EC / S.I. 2001 No.1701



**NOTA:** o nível de vibrações foi medido de acordo com o método de verificação normalizado e pode ser usado para a comparação de ferramentas elétricas. Este valor também pode ser usado para a avaliação preliminar da exposição. O nível de vibrações pode variar durante a utilização propriamente dita da ferramenta elétrica.

Bateria do sistema	Unidade	Valor (n.º ref. 14902) PBA 18V 2,0Ah W-B
Tensão da bateria	V (DC)	18
Capacidade da bateria	Ah	2,0
Quantidade de células (de íons de lítio)		5

Carregadores adequados para baterias POWER FOR ALL System: AL 1810 CV / AL 1815 CV / AL 18-20 / AL 1830 CV / AL 1880 CV.

Carregador da bateria AL 1810 CV P4A	Unidade	Valor (n.º ref. 14900)
Tensão de rede	V (AC)	220 – 240
Frequência de rede	Hz	50 – 60
Potência nominal	W	26
Tensão de carregamento da bateria	V (DC)	18
Corrente de carga máx. Bateria	mA	1000
Tempo de carregamento da bateria 80% / 97 – 100% (aprox.)		
PBA 18V 2,0Ah W-B	min.	96 / 124
PBA 18V 2,5Ah W-B	min.	120 / 154
PBA 18V 4,0Ah W-C	min.	192 / 244

Carregador da bateria AL 1810 CV P4A	Unidade	Valor (n.º ref. 14900)
Gama de temperatura de carregamento permitida	°C	0 – 45
Peso conforme o EPTA-Procedure 01:2014	kg	0,17
Classe de proteção		□ / II

Baterias adequadas POWER FOR ALL System: PBA 18V.

## 8. ACESSÓRIOS

Lâmina de substituição RotorCut da GARDENA para aparador de relva	Para a troca de lâminas de plástico gastas.	n.º ref. 5368
Porta-lâminas de substituição GARDENA	Disponível nos serviços de assistência GARDENA.	
Bateria do sistema GARDENA PBA 18V/45 P4A PBA 18V/72 P4A	Bateria para tempo de funcionamento adicional ou para troca.	n.º ref. 14903 n.º ref. 14905
Carregador rápido de baterias GARDENA AL 1830 CV P4A	Para um carregamento rápido da bateria POWER FOR ALL System PBA 18V..W-..	n.º ref. 14901

## 9. ASSISTÊNCIA/GARANTIA

### Assistência:

Entre em contacto através do endereço que consta do cartão de garantia.

### Declaração de garantia:

A garantia apenas é prestada em conformidade com as disposições legais que constam do cartão de garantia fornecido juntamente com o produto.

### Peças de desgaste:

A lâmina de plástico e o porta-lâminas são peças de desgaste e estão, por isso, excluídas da garantia.

## PL Akumulatorowa podkaszarka

1. BEZPIECZEŃSTWO	52
2. MONTAŻ	53
3. OBSŁUGA	53
4. KONSERWACJA	54
5. PRZECHOWYWANIE	54
6. USUWANIE USTEREK	55
7. DANE TECHNICZNE	55
8. AKCESORIA	56
9. SERWIS/GWARANCJA	56

### Tłumaczenie instrukcji oryginalnej.



Dzieci od 8 r. ż. oraz osoby o ograniczonych zdolnościach fizycznych, sensorycznych lub psychicznych lub też nieposiadające doświadczenia i wiedzy mogą używać produktu pod warunkiem, że są przy tym nadzorowane lub zostały poinstruowane na temat bezpiecznego użytkowania produktu oraz rozumieją niebezpieczeństwa wynikające z jego użycia. Nie wolno dzieciom bawić się produktem. Nie wolno dzieciom dokonywać czyszczenia i konserwacji przez użytkownika urządzenia, jeżeli nie są one przy tym nadzorowane. Produkt nie powinien być użytkowany przez osoby w wieku poniżej 16. roku życia.

### Użytkowanie zgodnie z przeznaczeniem:

Podkaszarka GARDENA jest przeznaczona do podkaszania lub przycinania trawy na trawnikach w ogrodach przydomowych i ogródkach działkowych.



## NIEBEZPIECZEŃSTWO! Ryzyko obrażeń ciała!

→ Produktu nie wolno używać do przycinania żywopłotów lub do rozdrabniania roślin przeznaczonych do kompostowania.

# 1. BEZPIECZEŃSTWO

### WAŻNE!

Należy starannie zapoznać się z instrukcją obsługi i zachować ją do późniejszego wykorzystania.

### Symbolle umieszczone na produkcie:



Należy przeczytać instrukcję obsługi.



Zachować odstęp.



Należy zawsze nosić dopuszczone środki ochrony słuchu. Należy zawsze nosić dopuszczone środki ochrony oczu.



Przed rozpoczęciem czyszczenia lub konserwacji zdjąć akumulator.



Nie narażać na działanie deszczu.



NIEBEZPIECZEŃSTWO! Ryzyko odniesienia obrażeń przez inne osoby! Osobom postronnym należy uniemożliwić dostęp do miejsca, w którym prowadzone są prace.



Dotyczy ładowarki: w przypadku uszkodzenia lub przecięcia przewodu natychmiast odłączyć wtyczkę od zasilania sieciowego.

### Ogólne wskazówki bezpieczeństwa

#### Bezpieczeństwo elektryczne



NIEBEZPIECZEŃSTWO! Ryzyko porażenia prądem elektrycznym!

Ryzyko obrażeń ze względu na porażenie prądem elektrycznym.

→ Produkt musi być zasilany prądem za pośrednictwem wyłącznika różnicowoprądowego (RCD) o znamionowym prądzie wyzwalającym maksymalnie 30 mA.

Należy unikać nienormalnej postawy ciała i zachowywać zawsze równowagę, aby zawsze mieć stabilne oparcie na zboczach. Nie należy biegać, tylko chodzić.

Nie dotykać poruszających się, niebezpiecznych części, zanim urządzenie nie zostanie odłączone od przyłącza sieciowego, a poruszające się, niebezpieczne części całkowicie się zatrzymają.

Podczas używania urządzenia należy zawsze nosić sztywne obuwie oraz długie spodnie.

#### Bezpieczna obsługa

##### 1 Szkolenie

- Dokładnie zapoznać się z instrukcją. Należy zapoznać się z elementami nastawczymi i właściwym użytkowaniem urządzenia.
- Nigdy nie dopuszczać, aby urządzenie obsługiwały osoby niezapoznane z niniejszą instrukcją lub dzieci. Lokalne przepisy mogą ograniczać wiek osoby uprawnionej do obsługi urządzenia.
- Należy pamiętać, że użytkownik jest odpowiedzialny za wypadki lub zagrożenia innych osób lub ich własności.

##### 2 Przygotowanie

- Przed rozpoczęciem użytkowania należy sprawdzić przewód przyłączeniowy i przewód przedłużający pod kątem uszkodzeń lub zużycia. W przypadku uszkodzenia przewodu podczas użytkowania natychmiast odłączyć zasilanie. NIE DOTYKAĆ PRZEWODU PRZED ODŁĄCZENIEM OD SIECI. Nie używać urządzenia, jeśli przewód jest uszkodzony lub zużyty.
- Przed rozpoczęciem użytkowania należy sprawdzić urządzenie pod kątem uszkodzonych, brakujących lub nieprawidłowo zamontowanych urządzeń ochronnych i osłon.
- Nigdy nie uruchamiać urządzenia, jeśli w pobliżu znajdują się inne osoby, szczególnie dzieci, lub zwierzęta.

### 3 Praca

- Przewód przyłączeniowy i przewód przedłużający trzymać z dala od urządzenia tnącego.
- Przez cały czas używania urządzenia nosić ochronę oczu i solidne obuwie.
- Należy unikać używania urządzenia w złych warunkach pogodowych, szczególnie przy zagrożeniu uderzeniem pioruna.
- Urządzenia używać tylko przy świetle dziennym lub przy dobrym oświetleniu sztucznym.
- Nigdy nie używać urządzenia z uszkodzoną osłoną lub urządzeniem ochronnym, bądź bez osłony lub urządzeń ochronnych.
- Silnik włączać tylko wtedy, gdy dłonie i stopy znajdują się poza zasięgiem urządzenia tnącego.
- Zawsze odłączać urządzenie od zasilania (tzn. wyciągać wtyczkę, usuwać urządzenie blokujące lub wymienną baterię)
  - zawsze, gdy urządzenie pozostawiane jest bez nadzoru;
  - przed usunięciem blokady;
  - przed kontrolą, czyszczeniem lub pracami w obrębie urządzenia;
  - po kontakcie z innym przedmiotem;
  - zawsze, gdy urządzenie zaczyna nietypowo wibrować.
- Niebezpieczeństwo zranienia stóp i dłoni przez urządzenie tnące.
- Zawsze sprawdzać, czy otwory wentylacyjne nie są zatkane.

### 4 Konserwacja i przechowywanie

- Przed przystąpieniem do konserwacji lub czyszczenia odłączyć urządzenie od zasilania (tzn. wyciągnąć wtyczkę z gniazda, usunąć urządzenie blokujące lub wymienną baterię).
- Stosować tylko zalecane przez producenta części zamienne i akcesoria.
- Urządzenie należy regularnie sprawdzać i konserwować. Naprawę urządzenia należy zlecać tylko autoryzowanym punktom serwisowym.
- Jeśli urządzenie nie jest używane, powinno ono być przechowywane poza zasięgiem dzieci.

### Dodatkowe wskazówki bezpieczeństwa

#### Bezpieczne obchodzenie się z akumulatorem



Należy przeczytać wszystkie wskazówki bezpieczeństwa oraz zalecenia.

Zaniedbania w kwestii przestrzegania wskazówek bezpieczeństwa oraz zaleceń mogą doprowadzić do porażenia prądem elektrycznym, pożaru oraz/lub ciężkich obrażeń ciała.

Niniejsze zalecenia należy starannie przechowywać.

Ładowarki należy używać tylko wtedy, gdy użytkownik jest w stanie w pełni ocenić wszystkie funkcje i może korzystać z nich bez ograniczeń lub otrzymał odpowiednie zalecenia.

→ Należy nadzorować dzieci podczas używania, czyszczenia lub konserwacji. Pozwoli to zagwarantować, że dzieci nie będą bawić się ładowarką.

→ Ładować tylko akumulatory systemowe litowo-jonowe POWER FOR ALL typu PBA 18V. od pojemności 1,5 Ah (od 5 ogniwi). Napięcie akumulatora musi być zgodne z napięciem ładowania ładowarki. Nie należy ładować baterii jednorazowych.

W przeciwnym razie istnieje niebezpieczeństwo pożaru i wybuchu.

→ Nie należy narażać ładowarki na działanie deszczu lub wilgoci.



Wnikanie wody do urządzenia elektrycznego zwiększa zagrożenie porażenia prądem elektrycznym.

→ Ładowarkę należy utrzymywać w czystości.

Zabrudzenie zwiększa ryzyko porażenia prądem elektrycznym.

→ Przed każdym użyciem sprawdzić ładowarkę, kabel i wtyczkę. W przypadku wykrycia uszkodzeń nie używać ładowarki. Nie otwierać samodzielnie ładowarki, jej naprawę należy zlecać wyłącznie wykwalifikowanym pracownikom i tylko z zastosowaniem oryginalnych części zamiennych.

Uszkodzone ładowarki, kable i wtyczki zwiększają ryzyko porażenia prądem elektrycznym.

→ Nie używać ładowarki na łatwopalnym podłożu (np. papierze, tekstyliach itd.) lub w sąsiedztwie substancji łatwopalnych. Ze względu na nagrzewanie się ładowarki podczas ładowania istnieje niebezpieczeństwo pożaru.

→ Ze względów bezpieczeństwa wymiany kabla przyłączeniowego powinna dokonać firma GARDENA lub autoryzowane centrum serwisowe elektronarzędzi GARDENA.

→ Nie używać produktu podczas ładowania.

→ Niniejsze wskazówki bezpieczeństwa dotyczą tylko akumulatorów systemowych litowo-jonowych POWER FOR ALL PBA 18V.

→ Akumulator wykorzystywać tylko w produktach oferowanych przez producentów systemu POWER FOR ALL.

Pozwoli to ochronić akumulator przed niebezpiecznym przeciążeniem.

→ Akumulatory należy ładować tylko w ładowarkach zalecanych przez producenta.

W przypadku ładowarki przeznaczonej do określonego typu akumulatorów istnieje zagrożenie pożarowe, jeśli będzie ona używana z innymi akumulatorami.

→ Akumulator jest dostarczany w stanie częściowego naładowania.

Aby zapewnić pełną wydajność akumulatora, należy przed pierwszym użyciem całkowicie naładować akumulator w ładowarce.

→ Akumulatory należy przechowywać poza zasięgiem dzieci.

→ Nie otwierać akumulatora. Istnieje niebezpieczeństwo zwarcia.

→ W przypadku uszkodzenia lub nieodpowiedniego użytkownika akumulatora może dojść do wydzielenia się oparów. Może dojść do zapłonu lub wybuchu akumulatora. Zapewnić dopływ świeżego powietrza, a w razie wystąpienia dolegliwości skontaktować się z lekarzem. Opary mogą spowodować podrażnienie dróg oddechowych.

→ W przypadku nieprawidłowego użytkowania lub uszkodzonego akumulatora może dojść do wycieku łatwopalnego płynu. Unikać kontaktu z płynem. W razie przypadkowego kontaktu miejsce zetknięcia należy opłukać wodą. W razie kontaktu płynu z oczami należy skorzystać z pomocy lekarskiej. Wyciekający płyn akumulatorowy może powodować podrażnienia skóry lub oparzenia.

→ W przypadku uszkodzenia akumulatora wyciekający płyn może spowodować zamoczenie przedmiotów znajdujących się w pobliżu. Należy sprawdzić narażone elementy.

W razie konieczności należy je wyczyścić lub ewentualnie wymienić.

→ Nie doprowadzać do zwarcia akumulatora. Nieużywany akumulator należy przechowywać z dala od spinaczy biurowych, monet, kluczy, gwoździ, śrub lub innych metalowych przedmiotów, które mogłyby doprowadzić do zwarcia styków. Zwarcie na stykach akumulatora może doprowadzić do oparzeń lub powstania ognia.

→ Po użyciu styki baterii mogą być gorące. Podczas wyjmowania baterii uważać na gorące styki.

→ Kontakt z ostrymi przedmiotami, takimi jak gwoździe lub wkrętki, bądź działaniem siły zewnętrznej może spowodować uszkodzenie akumulatora. Może dojść do wewnętrznego zwarcia, które może doprowadzić do zapłonu, dymienia, wybuchu lub przegrzania akumulatora.

→ Nigdy nie przeprowadzać konserwacji uszkodzonych akumulatorów. Konserwacja akumulatorów powinna zostać przeprowadzona wyłącznie przez producenta lub autoryzowane centrum serwisowe.

→ Chronić akumulator przed gorącym np. długotrwałym działaniem promieni słonecznych, ogniem, brudem, wodą i wilgocią. Istnieje ryzyko wybuchu lub zwarcia.



→ Akumulator należy eksploatować i przechowywać w temperaturze otoczenia od  $-20\text{ }^{\circ}\text{C}$  do  $+50\text{ }^{\circ}\text{C}$ .

Nie pozostawiać akumulatora w samochodzie np. latem. Przy temperaturach  $<0\text{ }^{\circ}\text{C}$  może w zależności od urządzenia dojść do spadku wydajności.

→ Akumulator ładować wyłącznie w temperaturach otoczenia w zakresie od  $0\text{ }^{\circ}\text{C}$  do  $+45\text{ }^{\circ}\text{C}$ . Ładowanie poza dopuszczalnym zakresem temperatury może doprowadzić do uszkodzenia akumulatora lub zwiększyć zagrożenie pożarowe.

→ Po użyciu odczekać min. 30 minut do schłodzenia akumulatora, aby go naładować lub przechować.

#### Bezpieczeństwo elektryczne



**NIEBEZPIECZEŃSTWO! Zatrzymanie akcji serca!**

Podczas pracy produkt wytwarza pole elektromagnetyczne. W określonych warunkach pole to może oddziaływać na aktywne i pasywne implanty medyczne. Aby uniknąć ryzyka poważnych lub śmiertelnych obrażeń ciała, zalecamy osobom posiadającym implanty medyczne przed użyciem produktu skontaktować się z lekarzem lub producentem implantu.

Zewnętrzne kable zasilające ułożyć w taki sposób, aby były widoczne. Przed rozpoczęciem przycinania sprawdzić, czy na danym obszarze nie ma ukrytych kabli. Produktu wyposażonego w akumulator używać wyłącznie w temperaturze w zakresie od  $0\text{ }^{\circ}\text{C}$  do  $40\text{ }^{\circ}\text{C}$ .

W sytuacji awaryjnej wyjąć akumulator.

Nie używać produktu w pobliżu wody lub też do pielęgnacji stawów.

Styki akumulatora chronić przed wilgocią.

#### Bezpieczeństwo osobiste



**NIEBEZPIECZEŃSTWO! Ryzyko uduszenia!**

Istnieje ryzyko połknięcia drobnych części. W przypadku małych dzieci istnieje ryzyko uduszenia plastikową torebką. Dzieci należy trzymać z dala od miejsca montażu produktu.

Ryzyko przytraśnięcia palców: podczas montażu osłony uważać na palce.

W przypadku silnych wibracji podkaszarki wymienić nóż i sprawdzić mocowanie noża pod kątem uszkodzeń.

Przed użyciem sprawdzić, czy wskaźnik zużycia jest w dobrym stanie.

Podkaszarkę przenosić, trzymając za przedni uchwyt.

Należy nosić środki ochrony indywidualnej.

Nosić rękawice do czyszczenia zespołu tnącego.

Nosić zawsze okulary ochronne.

Wyposażenie ochronne, takie jak rękawice, obuwie antypoślizgowe lub też ochrona słuchu, jakie powinno być używane w odpowiednich warunkach, ogranicza zagrożenie zranieniem.

Należy zachować ostrożność podczas ustawiania produktu, aby uniknąć zakleszczenia palców pomiędzy ruchomymi i stałymi częściami urządzenia lub podczas montażu osłony podkaszarki.

Nie używać wody lub też środków chemicznych do czyszczenia osłony lub innych części podkaszarki.

Dokręcić wszystkie nakrętki i śruby, aby upewnić się, że produkt umożliwi bezpieczne wykonywanie pracy.

Nie demontować produktu w zakresie wykraczającym poza zakres dostawy.

Ostrzeżenie! W przypadku noszenia ochrony słuchu oraz ze względu na hałas generowany przez produkt, użytkownik może nie zauważyć zbliżających się osób.

Podczas eksploatacji i transportu zwracać szczególną uwagę na zagrożenie dla innych ludzi.

Należy zachować czujność, obserwować, co się robi, i używać zdrowego rozsądku podczas korzystania z elektronarzędzia.

Nie używać elektronarzędzia w stanie zmęczenia lub choroby, bądź też pod wpływem narkotyków, alkoholu lub leków.

Chwila nieuwagi podczas używania elektronarzędzia może doprowadzić do ciężkich obrażeń.

## 2. MONTAŻ



**NIEBEZPIECZEŃSTWO! Ryzyko obrażeń ciała!**

**Ryzyko zranienia w przypadku uruchomienia produktu bez nadzoru.**

→ Przed przystąpieniem do montowania produktu należy zaczekać, aż nóż z tworzywa sztucznego się zatrzyma, i wyjąć akumulator.

#### Montaż dodatkowego uchwytu [rys. A1]:

→ Dodatkowy uchwyt ① wsunąć na górną część uchwytu ② aż do zatrzaśnięcia (klik).

#### Montaż osłony [rys. A2/A3]:



**NIEBEZPIECZEŃSTWO!**

**Produkt może być używany tylko wtedy, gdy zamontowana jest osłona.**

1. Założyć osłonę ④ na głowicę podkaszarki ⑤. Nóż z tworzywa sztucznego ③ wsunąć w otwór osłony ④.
2. Przekręcić osłonę ④ do momentu, aż będzie można ją całkowicie wcisnąć (strzałki ④/④ powinny znajdować się naprzeciwko siebie).
3. Przekręcić osłonę ④ w kierunku przeciwnym do ruchu wskazówek zegara aż do słyszalnego zatrzaśnięcia (klik).

#### Mocowanie noży z tworzywa sztucznego na uchwycie [rys. A4]:

W zestawie zawarty jest 5 noży z tworzywa sztucznego ③. 4 zapasowe noże z tworzywa sztucznego znajdują się w gniazdach ⑥ umieszczonych na uchwycie.

Wskazówki dotyczące montażu noża z tworzywa sztucznego w uchwycie noża patrz rozdz. 6. USUWANIE USTEREK Wymiana noża z tworzywa sztucznego.

## 3. OBSŁUGA



**NIEBEZPIECZEŃSTWO! Ryzyko obrażeń ciała!**

**Ryzyko zranienia w przypadku uruchomienia produktu bez nadzoru.**

→ Przed przystąpieniem do transportu produktu należy zaczekać, aż nóż z tworzywa sztucznego się zatrzyma, a następnie wyjąć akumulator.

#### Ładowanie akumulatora [rys. O1/O2/O3]:



**UWAGA!**

**Zwracać uwagę na napięcie sieciowe!** Napięcie pochodzące ze źródła prądu musi być zgodne z napięciem określonym na tabliczce znamionowej ładowarki.

#### W przypadku podkaszarki akumulatorowej GARDENA art. 14702-55 akumulator i ładowarka nie są zawarte w zestawie.

W ramach inteligentnego ładowania stan naładowania akumulatora zostanie automatycznie rozpoznany i akumulator zostanie naładowany optymalnym prądem ładowania każdorazowo dostosowanym do temperatury i napięcia akumulatora.

Pozwala to chronić akumulator, który w przypadku przechowywania w ładowarce pozostaje zawsze całkowicie naładowany.

1. Nacisnąć przycisk odblokowujący ① i wyjąć akumulator ② z mocowania akumulatora ③.
2. Podłączyć ładowarkę akumulatorów ④ do gniazda zasilania sieciowego.
3. Wsunąć ładowarkę akumulatorów ④ na akumulator ②.

**Jeśli wskaźnik stanu naładowania ⑤ na ładowarce miga na zielono, akumulator jest ładowany.**

Jeśli wskaźnik stanu naładowania ④ na ładowarce stale świeci się na zielono, akumulator jest całkowicie naładowany (czas ładowania, patrz 7. DANE TECHNICZNE).

- Podczas ładowania należy regularnie sprawdzać stan naładowania.
- Gdy akumulator ③ jest całkowicie naładowany, można odłączyć akumulator ③ od ładowarki ④.

#### Znaczenie symboli na wyświetlaczu:

##### Wskazania na ładowarce [rys. O3]:

**Miganie wskaźnika stanu naładowania ④** Proces ładowania jest sygnalizowany miganie wskaźnika stanu naładowania ④.



**Wskazówka:** proces ładowania jest możliwy tylko wtedy, gdy temperatura akumulatora leży w dopuszczalnym zakresie temperatur ładowania, patrz 7. DANE TECHNICZNE.

**Stale świecenie wskaźnika stanu naładowania ④**



**Stale świecenie** wskaźnika stanu naładowania ④ sygnalizuje całkowite naładowanie akumulatora lub informuje o tym, że temperatura akumulatora leży poza dopuszczalnym zakresem temperatury ładowania i dlatego akumulator nie może być ładowany. Ładowanie akumulatora rozpocznie się po osiągnięciu dopuszczalnej temperatury ładowania.

Jeśli akumulator nie jest podłączony, **stale świecenie** wskaźnika stanu naładowania ④ sygnalizuje, że wtyczka sieciowa jest umieszczona w gniazdku i ładowarka jest gotowa do pracy.

##### Wskazanie stanu naładowania akumulatora ⑤ na produkcie [rys. O4/O6]:

Po uruchomieniu produktu wskazanie stanu naładowania akumulatora ⑤ jest wyświetlane przez 5 sekund.

Stan naładowania akumulatora	Wskazanie stanu naładowania akumulatora
Stan naładowania 67 – 100 %	Diody ①, ② i ③ świecą się na zielono
Stan naładowania 34 – 66 %	Diody ① i ② świecą się na zielono
Stan naładowania 11 – 33 %	Dioda ① świeci się na zielono
Stan naładowania 0 – 10 %	Dioda ① miga na zielono

Jeśli dioda ① miga na zielono, należy naładować akumulator.

Jeśli dioda usterki ④ świeci się lub miga, patrz 6. USUWANIE USTEREK.

##### Pozycja robocza [rys. O5]:

Do standardowego podkaszania.

##### Uruchamianie podkaszarki [rys. O1/O6]:



**NIEBEZPIECZEŃSTWO! Ryzyko obrażeń ciała!**

**Ryzyko obrażeń ciała, jeśli po zwolnieniu dźwigni uruchamiającej produkt nie wyłączy się.**

→ Nigdy nie mostkować urządzeń zabezpieczających lub wyłącznika. Na przykład nie podwiązywać dźwigni uruchamiającej na uchwycie.

Produkt jest wyposażony w podwójny wyłącznik bezpieczeństwa (dźwignia uruchamiająca z wyłącznikiem z blokadą do pracy ciągłej), zabezpieczający przed niezamierzonym włączeniem produktu.

##### Uruchamianie:

- Wsunąć akumulator ③ w mocowanie akumulatora ④ aż do jego słyszalnego zablokowania.
  - Przytrzymać uchwyt dodatkowy ① jedną ręką.
  - Drugą ręką chwycić za uchwyt główny ②, przesunąć wyłącznik z blokadą do pracy ciągłej ③ do przodu i pociągnąć dźwignię uruchamiającą ④.
- Podkaszarka uruchamia się i wskazanie stanu naładowania akumulatora ⑤ jest wyświetlane przez 5 sekund.

4. Zwolnić ponownie wyłącznik z blokadą do pracy ciągłej ③.

**UWAGA!** Unikać kontaktu noża z tworzywa sztucznego i uchwytu noża z twardymi przedmiotami (mur, kamienie, ogrodzenia itd.), aby zapobiec zużyciu bądź złamaniu noża z tworzywa sztucznego lub uchwytu noża.

##### Zatrzymywanie:

- Zwolnić dźwignię uruchamiającą ④.  
Podkaszarka zatrzymuje się.
- Nacisnąć przycisk odblokowujący ⑤ i wyjąć akumulator ③ z mocowania akumulatora ④.

## 4. KONSERWACJA



**NIEBEZPIECZEŃSTWO! Ryzyko obrażeń ciała!**

**Ryzyko zranienia w przypadku uruchomienia produktu bez nadzoru.**

→ Przed przystąpieniem do konserwacji produktu należy zaccakać, aż nóż z tworzywa sztucznego się zatrzyma, i wyjąć akumulator.

##### Czyszczenie podkaszarki [rys. M1]:



**NIEBEZPIECZEŃSTWO! Ryzyko obrażeń ciała!**

**Ryzyko zranienia i uszkodzenia produktu.**

→ Nie czyścić produktu wodą lub strumieniem wody (zwłaszcza pod ciśnieniem).

→ Nie używać do czyszczenia chemikaliów, m.in. benzyny lub rozpuszczalników. Niektóre z nich mogą zniszczyć ważne części z tworzywa sztucznego.

##### Szczeliny wentylacyjne powinny być zawsze czyste.

- Szczeliny wentylacyjne ⑩ wyczyścić miękką szczotką (nie używać śrubokrętu).
- Po każdym użyciu należy wyczyścić wszystkie ruchome części. Usunąć zwłaszcza resztki trawy i zanieczyszczeń z osłony ④.

##### Czyszczenie akumulatora i ładowarki akumulatorów:

Przed podłączeniem ładowarki akumulatorów upewnić się, że powierzchnia oraz styki akumulatora i ładowarki akumulatorów są zawsze czyste i suche.

##### Nie używać bieżącej wody.

→ **Ładowarka akumulatorów:** Oczyszczyć styki oraz elementy z tworzywa sztucznego przy użyciu miękkiej, suchej szmatki.

→ **Akumulator:** Od czasu do czasu oczyścić szczeliny wentylacyjne oraz styki akumulatora przy użyciu miękkiego, czystego i suchego pędzelka.

## 5. PRZECHOWYWANIE

##### Przerwa w używaniu:

##### Produkt przechowywać poza zasięgiem dzieci.

- Wyjąć akumulator.
- Naładować go.
- Oczyszczyć podkaszarkę, akumulator i ładowarkę akumulatorów (patrz 4. KONSERWACJA).
- Przechowywać podkaszarkę, akumulator oraz ładowarkę akumulatorów w suchym, zamkniętym i zabezpieczonym przed działaniem mrozu miejscu.

##### Utylizacja:

(zgodnie z dyrektywą 2012/19/UE/S.I. 2013 No. 3113)



Produktu nie wolno utylizować razem z normalnymi odpadami komunalnymi. Produkt należy zutylizować zgodnie z lokalnymi przepisami ochrony środowiska.

##### WAŻNE!

→ Produkt należy zutylizować za pośrednictwem lokalnego zakładu utylizacji odpadów.

##### Utylizacja akumulatora:



Akumulator zawiera ogniwa litowo-jonowe. W związku z tym nie może być usuwany razem z normalnymi odpadami komunalnymi, lecz powinien zostać przekazany do utylizacji.

##### Li-ion

##### WAŻNE!

→ Akumulator należy zutylizować za pośrednictwem lokalnego zakładu utylizacji odpadów.

- Należy całkowicie rozładować ogniwa litowo-jonowe (skontaktować się z serwisem GARDENA).
- Styki ogniw litowo-jonowych zabezpieczyć przez zwarcie.
- Fachowo zutylizować ogniwa litowo-jonowe.

## 6. USUWANIE USTEREK



**NIEBEZPIECZEŃSTWO! Ryzyko obrażeń ciała!**

Ryzyko zranienia w przypadku uruchomienia produktu bez nadzoru.

→ Przed przystąpieniem do usuwania usterki produktu należy zaczekać, aż nóż z tworzywa sztucznego się zatrzyma, i wyjąć akumulator.

**Wymiana noża z tworzywa sztucznego [rys. T1/T2]:**



**NIEBEZPIECZEŃSTWO! Rany cięte!**

→ Nie stosować metalowych części tnących, części zamiennych lub osprzętu dodatkowego nieprzewidzianego przez firmę GARDENA.

Jeżeli wskaźnik zużycia ⑫ jest niewidoczny, należy wymienić uchwyt noża ⑪. Skontaktować się z serwisem GARDENA.

Noże z tworzywa sztucznego mogą być zużyte maksymalnie w połowie. Można stosować tylko oryginalne noże zapasowe GARDENA RotorCut. Zapasowe noże z tworzywa sztucznego są dostępne w punktach sprzedaży oferujących wyroby GARDENA lub w serwisie firmy GARDENA.

• Nóż zapasowy GARDENA RotorCut do podkaszarki art. 5368

**Wymywanie noża z tworzywa sztucznego:**

- Obrócić podkaszarkę.
- Delikatnie nacisnąć końcówkę noża z tworzywa sztucznego (A), wsunąć nóż z tworzywa sztucznego ③ do środka przez uchwyt noża ⑩ (B), a następnie wyciągnąć nóż.

**Montaż noża z tworzywa sztucznego:**

→ Nowy nóż z tworzywa sztucznego ③ wsunąć przez metalową szczelinę uchwytu noża ⑩ aż do zatrzaśnięcia (klik).  
Prawidłowo zamontowany nóż z tworzywa sztucznego daje się lekko obrócić.

Problem	Możliwa przyczyna	Postępowanie
Podkaszarka nie tnije lub tnije w stopniu niedostatecznym	Nóż z tworzywa sztucznego jest zużyty lub za krótki.	→ Wymienić nóż z tworzywa sztucznego.
	Nóż z tworzywa sztucznego jest złamany.	→ Wymienić nóż z tworzywa sztucznego.
Podkaszarka mocno drga	Nóż z tworzywa sztucznego jest za bardzo zużyty i przyczynia się do nieprawidłowego wyważenia.	→ Wymienić nóż z tworzywa sztucznego.
	Uchwyt noża jest zużyty.	→ Wymienić uchwyt noża.
Nie można zatrzymać podkaszarki	Przycisk Start zablokowany.	→ Wyjąć akumulator i zwolnić przycisk Start.
Podkaszarka nie uruchamia się lub zatrzymuje. Dioda ⑬ miga na zielono [rys. 04]	Akumulator jest rozładowany.	→ Naładować akumulator.
Podkaszarka nie uruchamia się lub zatrzymuje. Dioda usterki ⑭ świeci się na czerwono [rys. 04]	Temperatura akumulatora poza dopuszczalnym zakresem.	→ Odczekać, aż temperatura akumulatora ponownie będzie leżeć w zakresie od 0 °C do +45 °C.
	Między styki akumulatora podkaszarki dostały się krople wody lub wilgoć.	→ Usunąć krople wody/wilgoć suchą szmatką.
	Silnik jest zablokowany.	→ Usunąć przyczynę blokady. Uruchomić ponownie.
Podkaszarka nie uruchamia się lub zatrzymuje. Dioda usterki ⑭ miga na czerwono [rys. 04]	Produkt jest uszkodzony.	→ Skontaktować się z serwisem GARDENA.
	Akumulator nie jest poprawnie umieszczony w mocowaniu.	→ Umieścić akumulator w mocowaniu aż do słyszalnego zablokowania.
Podkaszarka nie uruchamia się lub zatrzymuje. Dioda usterki ⑭ nie świeci się [rys. 04]	Akumulator jest uszkodzony.	→ Wymienić akumulator.
	Produkt jest uszkodzony.	→ Skontaktować się z serwisem GARDENA.

Problem	Możliwa przyczyna	Postępowanie
Proces ładowania nie jest możliwy. Wskaźnik stanu naładowania ⑮ świeci się stale [rys. 03]	Akumulator nie jest (prawidłowo) wsunięty.	→ Wsunąć akumulator prawidłowo na ładowarkę.
	Styki akumulatora są zabrudzone.	→ Oczyszczyć styki akumulatora (np. poprzez kilkakrotne wsunięcie i wysunięcie akumulatora. Ewentualnie wymienić akumulator).
	Temperatura akumulatora poza dopuszczalnym zakresem temperatur ładowania.	→ Odczekać, aż temperatura akumulatora ponownie będzie leżeć w zakresie od 0 °C do +45 °C.
	Akumulator jest uszkodzony.	→ Wymienić akumulator.
Wskaźnik stanu naładowania ⑮ nie świeci się [rys. 03]	Wtyczka ładowarki nie jest (prawidłowo) podłączona.	→ Włożyć wtyczkę (całkowicie) do gniazdka.
	Gniazdko, kabel zasilający lub ładowarka jest uszkodzona.	→ Sprawdzić napięcie sieciowe. Ewentualnie zlecić sprawdzenie ładowarki przez autoryzowanego partnera handlowego lub serwis GARDENA.



**WSKAZÓWKA:** w przypadku wystąpienia innych zakłóceń prosimy o kontakt z serwisem GARDENA. Naprawy mogą być wykonywane tylko przez punkty serwisowe GARDENA lub przez autoryzowanych przedstawicieli GARDENA.

## 7. DANE TECHNICZNE

Akumulatorowa podkaszarka	Jednostka	Wartość (art. 14702)
Prąd znamionowy	A	3,0
Napięcie znamionowe	V (DC)	18
Szerokość cięcia	cm	23
Obroty nośnika noża	obr./min	9500
Waga (bez akumulatora)	g	1630
Poziom ciśnienia akustycznego L <sub>PA</sub> <sup>1)</sup>	dB (A)	77
Niepewność pomiaru k <sub>PA</sub>		3,0
Poziom mocy akustycznej L <sub>WA</sub> <sup>2)</sup> ; zmierzony / gwarantowany	dB (A)	85 / 86
Niepewność pomiaru k <sub>WA</sub>		1,5
Wibracje dłoń/ramię a <sub>vhw</sub> <sup>1)</sup>	m/s <sup>2</sup>	3,2
Niepewność pomiaru k <sub>vhw</sub>		1,5

Metoda pomiarowa zgodnie z: <sup>1)</sup> EN 50636-2-91 <sup>2)</sup> RL 2000/14/EC / S.I. 2001 No.1701



**WSKAZÓWKA:** podany poziom emisji wibracji został zmierzony zgodnie ze znormalizowaną metodą kontroli i może być stosowany do porównywania elektronarzędzia z innymi narzędziami tego typu. Wartość ta może być stosowana również do wstępnej oceny ekspozycji. Poziom emisji wibracji może różnić się podczas rzeczywistego użytkowania elektronarzędzia.

Akumulator systemowy	Jednostka	Wartość (art. 14902) PBA 18V 2,0Ah W-B
Napięcie akumulatora	V (DC)	18
Pojemność akumulatora	Ah	2,0
Liczba ogniw (litowo-jonowych)		5
Odpowiednie ładowarki akumulatorów systemowych POWER FOR ALL: AL 1810 CV / AL 1815 CV / AL18-20 / AL 1830 CV / AL 1880 CV.		
Ładowarka akumulatorów AL 1810 CV P4A	Jednostka	Wartość (art. 14900)
Napięcie sieciowe	V (AC)	220 – 240
Częstotliwość sieciowa	Hz	50 – 60
Moc znamionowa	W	26
Napięcie ładowania akumulatora	V (DC)	18
Maks. prąd ładowania akumulatora	mA	1000
Czas ładowania akumulatora 80% / 97 – 100% (ok.)		
PBA 18V 2,0Ah W-B	min.	96 / 124
PBA 18V 2,5Ah W-B	min.	120 / 154
PBA 18V 4,0Ah W-C	min.	192 / 244

Ładowarka akumulatorów AL 1810 CV P4A	Jednostka	Wartość (art. 14900)
Dopuszczalny zakres temperatury ładowania	°C	0 – 45
Ciężar podany zgodnie z procedurą EPTA 01:2014	kg	0,17
Klasa zabezpieczenia		□ / II

Odpowiednie akumulatory systemowe POWER FOR ALL: PBA 18V.

## 8. AKCESORIA

GARDENA Nóż zapasowy RotorCut do podkaszarki	Do wymiany zużytych noży z tworzywa sztucznego.	art. 5368
GARDENA Zapasowy nośnik noża	Artykuł dostępny za pośrednictwem serwisu GARDENA.	
GARDENA Akumulator Systemowy PBA 18V/45 P4A PBA 18V/72 P4A	Zapasowy akumulator zapewniający dodatkowy czas pracy.	art. 14903 art. 14905
GARDENA Szybka ładowarka akumulatorów AL 1830 CV P4A	Do szybkiego ładowania akumulatora systemowego POWER FOR ALL PBA 18V..W-...	art. 14901

## 9. SERWIS/GWARANCJA

### Serwis:

Prosimy skorzystać z adresu zamieszczonego na załączonej karcie gwarancyjnej.

### Oświadczenie gwarancyjne:

Gwarancja jest udzielana tylko zgodnie z postanowieniami zawartymi na załączonej karcie gwarancyjnej.

### Części eksploatacyjne:

Noż z tworzywa sztucznego i uchwyt noża to części zużywające się, które nie są objęte gwarancją.

## HU Akkumulátoros fűszegélynyíró

1. BIZTONSÁG . . . . .	56
2. SZERELÉS . . . . .	58
3. KEZELÉS . . . . .	58
4. KARBANTARTÁS . . . . .	58
5. TÁROLÁS . . . . .	59
6. HIBAELHÁRÍTÁS . . . . .	59
7. MŰSZAKI ADATOK . . . . .	60
8. TARTOZÉKOK . . . . .	60
9. SZERVIZ/GARANCIA . . . . .	60

### Az eredeti útmutató fordítása.



8 éves kor feletti gyermekek, valamint csökkent fizikai, érzékszervi vagy mentális képességekkel élő, vagy hiányos tapasztalatokkal és tudással rendelkező személyek a terméket csak másik személy felügyelete mellett, vagy olyan esetben használhatják, ha megfelelő eligazítást kapnak a termék biztonságos működtetéséről, és megértik az abból eredő veszélyeket. Gyermekeknek tilos játszani a termékkel. Gyermekek felügyelet nélkül nem végezhetnek tisztítást vagy felhasználó általi karbantartást. A termék használatát csak 16 éven felüli fiatalok számára ajánljuk.

### Rendeltetésszerű használat:

A GARDENA Fűszegélynyíró a privát házi- és hobbikertek gyepszőnyegének és fűfelületének körülvágására és lenyírására tervezték. A termék hosszú ideig tartó működtetésre nem alkalmas.



**VESZÉLY! Személyi sérülés veszélye!**

→ A terméket ne használja sövények lenyírására, anyagok felaprítására, vagy komposztálásra.

## 1. BIZTONSÁG

### FONTOS!

Olvassa el figyelmesen a használati utasítást, és őrizze meg gondosan, hogy később is fellapozhassa.

### Szimbólumok a terméken:

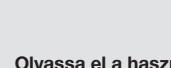

Olvassa el a használati utasítást.

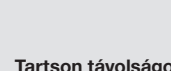

Tartson távolságot.



Viseljen mindig minősített hallásvédőt.  
Viseljen mindig minősített szemvédőt.



Tisztítás vagy karbantartás előtt vegye le az akkumulátort.



Ne tegye ki a terméket esőnek.



**VESZÉLY! Az eszköz közelében állókat sérülés veszélye fenyegeti! Senkit ne engedjen belépni az eszköz munkaterületére.**



**A töltőkészülékhez: Azonnal húzza ki a hálózattól a csatlakozódugót, ha a vezeték megsérült vagy át lett vágva.**

### Általános biztonsági útmutatások

#### Elektromos biztonság



**VESZÉLY! Áramütés!**

Áramütés miatti sérülésveszély.

→ A terméket fel kell szerelni egy hibaáram-védőkapcsolóval (RCD), amelynél a névleges kioldóáram erőssége legfeljebb 30 mA.

Kerülje a rendellenes testtartásokat, és mindig ügyeljen arra, hogy ne veszítse el az egyensúlyát, és biztonságosan álljon a lejtős területeken is. Lassan menjen, ne rohanjon.

Ne érjen hozzá a mozgó, veszélyes alkatrészekhez, mielőtt kihúzta volna a gép hálózati csatlakozóját, és a mozgó, veszélyes alkatrészek teljesen nyugalmi helyzetbe nem kerültek.

A gép működtetése során mindig viseljen erős lábbelit és hosszú nadrágot.

#### Biztonságos üzemelés

##### 1 Oktatás

a) Az útmutatást figyelmesen olvassa el. Tanulja meg jól a gép működtetését és szakszerű használatát.

b) Soha ne engedje meg, hogy a gépet gyerekek használják, vagy olyan személyek kezeljék, akik nem ismerik ezeket az útmutatásokat. A helyi előírások korlátozhatják a használó személy életkorát.

c) Gondoljon arra, hogy a gép működtetője vagy használója felel azokért a balesetekért vagy veszélyeztetésekért, amelyek más személyeknél vagy azok tulajdonában bekövetkeznek.

##### 2 Előkészítés

a) Használat előtt ellenőrizze a csatlakozó vagy hosszabbító vezetékét sérülés vagy öregedés szempontjából. Ha a vezeték megsérült használat közben, haladéktalanul válassza el a hálózattól.

**NE ÉRJEN HOZZÁ A VEZETÉKHEZ, AMÍG NEM VÁLASZTotta EL AZT A HÁLÓZATTÓL.**

Ne használja a gépet, ha a vezeték sérült vagy elhasznált.

b) Használat előtt szemrevételezéssel ellenőrizze a gépet, hogy nincsenek-e sérült, hiányzó vagy helytelenül felszerelt védőberendezések vagy védőlemezek.

c) Soha ne működtesse a gépet, ha a közelben személyek, főleg gyerekek vagy háziállatok vannak.

### 3 Működtetés

- A csatlakozó és hosszabbító vezetékét tartsa távol a vágószerkezettől.
- A gép használata közben mindig viseljen szemvédőt és erős lábbelit.
- Ne használja a gépet, ha rosszak az időjárási körülmények, különösen akkor, ha fennáll a villámlás veszélye.
- A gépet csak nappal vagy jó mesterséges világításnál használja.
- Soha ne használja a gépet, ha megsérült a burkolata vagy védőberendezése, ill. ha nincs burkolata vagy nincsenek védőberendezései.
- A motort csak akkor kapcsolja be, ha a kezek és lábak kívül vannak a vágószerkezet hatótávolságán.
- A gépet mindig válassza el az áramellátástól (vagyis a csatlakozódugót húzza ki a villanyhálózatból, a zárószerkezetet vagy a kivehető akkumulátort távolítsa el)

  - mindig, amikor a gépet felügyelet nélkül hagyja;
  - reteszelés eltávolítása előtt;
  - a gép ellenőrzése, megtisztítása vagy a géppel való foglalkozás előtt;
  - azután, hogy idegen testtel érintkezett;
  - mindig, amikor a gép szokatlanul elkezd remegni.

- Vigyázat, nehogy a vágószerkezet megsértse a lábát és kezét.
- Mindig ügyeljen arra, hogy a szellőző nyílásokban ne legyenek idegen anyagdarabok.

### 4 Karbantartás és megőrzés

- Mielőtt nekifogna a karbantartási- vagy tisztítási munkáknak, válassza le a gépet az elektromos hálózatról (vagyis, húzza ki a csatlakozódugót a hálózati aljzatból, vegye ki belőle a reteszelt szerkezetet vagy az akkumulátort).
- Csak a gyártó által ajánlott pótalkatrészeket és tartozékokat használja.
- A gépet rendszeresen át kell vizsgálni és karban kell tartani. A gépet csak engedélyezett műhellyel javíttassa.
- Használaton kívül a gépet csak olyan helyen tárolja, ahol a gyerekek nem férhetnek hozzá.

## További biztonsági útmutatások

### Biztonságos bánásmód az akkumulátorokkal



**Olvasson el minden biztonsági útmutatást és utasítást.**

A biztonsági útmutatások és utasítások be nem tartása áramütést, tüzet és/vagy súlyos sérüléseket okozhat.

**Őrizze meg jól ezt a használati utasítást.** Csak akkor használja a töltő készüléket, ha az összes funkció használhatóságát teljes mértékben meg tudja ítélni és azokat el is tudja végezni.

→ **A készülék használata, tisztítása és karbantartása közben tartsa rajta a szemét a gyerekeken.**

Igy biztos lehet benne, hogy a gyermekek nem fognak játszani a töltő készülékkel.  
→ **Csak POWER FOR ALL rendszerű, PBA 18V típusú, 1,5 Aó-nál nagyobb kapacitású, (minimum 5 cellás) Li-Ion akkumulátorokat töltsön vele. Az akkumulátor feszültségének egyeznie kell a töltő készülék akkumulátor-töltő feszültségével. Ne töltsön vele nem tölthető akkumulátorokat.** Más-különben tűz és robbanás veszélyének teszi ki magát.

→  **Ügyeljen rá, hogy a töltő készüléket ne érje eső vagy nedvesség.** Ha víz jut az elektromos készülékek belsejébe, megnő az áramütés kockázata.

→ **Tartsa tisztán a töltő készüléket.** Az elkoszolódás áramütés veszélyével jár.

→ **Használat előtt vizsgálja át a töltő készüléket, kábelt és csatlakozódugót.** Ha sérüléseket tapasztal, ne használja a töltő készüléket. Saját kezűleg ne nyissa fel a töltő készüléket! Ha javítani kell, csak képzett szakemberrel, és csak eredeti pótalkatrészek felhasználásával végeztesse el a munkát. A megrongálódott töltő készülékek, kábelek és csatlakozódugók miatt megnő az áramütés kockázata.

→ **Ne használja a töltő készüléket gyúlékony felületen (pl. papíron, textilálon stb.), ill. éghető környezetben.**

A töltő készülék a töltés során felmelegszik, így tűzveszély keletkezik.

→ Ha szükségessé válik a csatlakozóvezeték cseréje, akkor azt a GARDENA-nak, vagy a GARDENA elektromos kéziszerszám forgalmazók hivatalos ügyfélszolgálatának kell elvégeznie a biztonsági kockázatok elkerülése érdekében.

→ **Töltés alatt ne üzemeltesse a terméket.**

→ **Ezek a biztonsági útmutatások csak a POWER FOR ALL rendszerű, PBA 18V típusú Li-Ion akkumulátorokra vonatkoznak.**

→ **Csak a POWER FOR ALL rendszer gyártója által készített termékekben használja az akkumulátort.**

Csak így kímélheti meg az akkumulátort a veszélyes túlterheléstől.

→ **Csak a gyártó által ajánlott töltőkészülékekkel töltsen az akkumulátorokat.** Amennyiben a meghatározott típusú akkumulátorok töltésére tervezett töltő készüléket más akkumulátorokkal használja, tűzveszély áll elő.

→ **Az akkumulátor részben töltött állapotban kerül a polcokra.** Az akkumulátor csak akkor tudja leadni a teljes teljesítményét, ha az első használat előtt teljesen feltölti a töltő készülékkel.

→ **Tartsa olyan helyen az akkumulátorokat, ahol nem férhetnek hozzá gyermekek.**

→ **Ne nyissa fel az akkumulátort.** Zárlat veszélye fenyeget.

→ **A megrongálódott, vagy szakszerűtlen módon használt akkumulátorból gőzök léphetnek ki. Az akkumulátor meggulladhat vagy szétgurranhat.** Hagyja, hogy friss levegő érje. Ha pedig panaszai vannak, forduljon orvoshoz. A gőzök izgató hatással lehetnek a légutakra.

→ **A helytelenül használt, vagy megrongálódott akkumulátorból éghető folyadékok juthat ki. Kerülje a folyadékkal való érintkezést. Ha véletlenül mégis hozzáért, öblítse le a helyét vízzel. Ha a folyadék a szemébe kerül,**

**orvos segítségét is vegye igénybe.** Az akkumulátorból kilépő folyadék bőrirritációhoz vagy égési sérülésekhez vezethet.

→ **A meghibásodott akkumulátorból folyadék juthat ki, amely a vele szomszédos tárgyakra is rákerülhet. Vizsgálja át az érintett részeket.** Tisztítsa meg, vagy adott esetben cserélje ki őket.

→ **Ne zárja rövide az akkumulátort. Ne tegye a nem használt akkumulátort gémkapcsok, pénzérmék, kulcsok, szögek, csavarok vagy egyéb apró fémtárgyak közelébe, mivel ezek áthidalhatják az érintkezőket.** Az akkumulátor érintkezői között fellépő zárlatnak égési sérülés vagy tűz lehet a következménye.

→ **Használat után az elem forró lehet. Ezért az elem kivételekor számoljon vele a forró felületek megérintésekor.**

→ **Éles tárgyak, mint pl. szögek vagy csavarhúzó, vagy külső erő megrongálhatja az akkumulátort.**

Az akkumulátor belsejében zárlat keletkezhet, így az meggulladhat, füstölhet, szétgurranhat vagy túlhevülhet.

→ **Megrongálódott akkumulátorokat soha ne vessen alá karbantartásnak.**

Az akkumulátorokon mindennemű karbantartást lehetőség szerint csak a gyártónak vagy a hivatalos ügyfélszolgálatoknak szabad végezni.

→  **Övja az akkumulátorokat hőtől, így többek között pl. tartós napsugárzástól, tűztől, piszoktól, víztől és nedvességtől.**



Robbanás és zárlat veszélye fenyeget.

→ **Az akkumulátort csak -20 °C és +50 °C közötti környezeti hőmérsékleten szabad üzemeltetni és tárolni.**

Nyáron pl. ne hagyja az akkumulátort az autóban. 0 °C alatti hőmérsékleteken az ilyen készülékekre jellemző teljesítménykorlátozások jelentkezhetnek.

→ **Az akkumulátort csak 0 °C és +45 °C közötti környezeti hőmérsékleten szabad tölteni.**

A megadott hőmérsékleti tartományon kívüli töltés károsíthatja az akkumulátort, vagy növelheti a tűz kockázatát.

→ **Használat után hagyja legalább 30 percig hűlni az akkumulátort, mielőtt tölteni kezdené, vagy elrakná.**

### Elektromos biztonság



**VESZÉLY! Szívleállítás!**

**Ez a termék az üzemelés során elektromágneses mezőt hoz létre. Ez a mező bizonyos körülmények között hatással lehet az aktív és passzív orvosi implantátumok működési módjára. A súlyos vagy halálos kimenetelű sérülések elkerülése érdekében azt javasoljuk, hogy az orvosi implantátummal rendelkező személyek a termék használata előtt beszéljenek erről az orvosukkal, vagy az implantátum gyártójával.**

Vezesse a külső hálózati kábelt jól látható helyen. A vágás elkezdése előtt nézze meg, hogy a területen nincsenek-e rejtett kábelek.

Az akkumulátoros terméket csak 0 °C és 40 °C között használja.

Vészhelyzet esetén vegye ki az akkumulátort.

A terméket ne használja víz közelében, vagy kerti tavak gondozására.

Övja az akkumulátor érintkezőit a nedvességtől.

### Személyi biztonság



**VESZÉLY! Fulladásveszély!**

**Az apróbb alkatrészek könnyen lenyelhetők. A nejlonzacskó miatt kisgyermeknek fulladás veszélye fenyeget. Szereléskor tartsa távol a kisgyermeket.**

Ujjbecsapódási veszély! A védőburkolat felszerelésekor ügyeljen az ujjaira.

Ha a szegélynyíró erősen rezeg, cserélje le a kést és vizsgálja meg, hogy nem sérült-e meg a késtartó.

Használat előtt vizsgálja át, hogy rendben van-e a kopás-kiegyenlítő borda.

A szegélynyírót az első fogantyúnál fogva szállítsa.

Használjon személyi védőfelszerelést.

Viseljen kesztyűt a vágószerkezet tisztítása során.

Viseljen mindig védőszemüveget.

A védőfelszerelések, mint pl. kesztyű, csúszásmentes biztonsági cipő, vagy fülvédő használata a megfelelő körülményekhez, csökkenti a testi sérülések kockázatát.

A termék beállításakor legyen óvatos, nehogy az ujj a gép mozgó és álló részei közé szoruljon, vagy összeszereléskor nehogy akadályozza a védőburkolat helyre ugrását.

Ne használjon vizet vagy vegyi anyagokat a fűszegélynyíró védelmének vagy más alkatrészeinek a tisztításához.

A csavaranyák és csavarok legyenek mindig erősen meghúzva, a termék biztonságos munkavégzési állapotának biztosítása érdekében.

A terméket ne szedje szét a kiszállítási állapotánál jobban.

Figyelmeztetés! A fülvédő viselése esetén, és a termék által keltett zajok miatt előfordulhat, hogy a felhasználó nem veszi észre a közeledő személyeket.

Az üzemeltetés és a szállítás során különösen ügyeljen arra, hogy ne veszélyeztessen más embereket.

Legyen éber, figyeljen oda, hogy mit csinál, és használja a józan eszét az elektromos szerszám működtetésekor.

Soha ne használja az elektromos szerszámot, ha fáradt, vagy kábítószert, alkoholt vagy gyógyszerek hatása alatt áll.

Az elektromos szerszám gépek üzemeltetése közben már egyetlen pillanatnyi figyelmekihagyás is súlyos sérülésekhez vezethet.

## 2. SZERELÉS



### VESZÉLY! Személyi sérülés veszélye!

Vágási sérülés veszélye fenyegeti, ha a termék akaratlanul beindul.

→ Mielőtt szerelni kezdené a terméket, várja meg, hogy a műanyag kés nyugalmi állapotba kerüljön, és vegye ki az akkumulátort.

### Pótfogantyú felszerelése [ábra A1]:

→ Húzza rá az ① fogantyútoldatot a fogantyú ② felső részére annyira, hogy az hallhatóan a helyére ugorjon (kattanjon).

### Védőburkolat felszerelése [ábra A2/A3]:



### VESZÉLY!

A terméket csak akkor szabad használni, ha a védőburkolat fel van szerelve.

- Húzza rá a ④ védőburkolatot a fűszegélynyíró ⑤ fejrészére. Ennek során bújtsa át a ③ műanyag kést a ④ védőburkolat nyílásán.
- Forgassa el annyira a ④ védőburkolatot, hogy teljesen rányomódjon (az ①/② nyíl egymással szemben legyen).
- Forgassa el a ④ védőburkolatot az óramutató járásával ellentétes irányban annyira, hogy az hallhatóan a helyére ugorjon (kattanjon).

### Műanyag kések rögzítése a fogantyún [ábra A4]:

A csomag tartozékai közt 5 darab ③ műanyag kés van. A fogantyún lévő ⑥ nyílásokban 4 darab műanyag pótkés található.

A műanyag kés késtartóba történő beszerelésének ismertetése lásd a 6. HIBAELHÁRÍTÁS *Műanyag kés cseréje címszó alatt található.*

## 3. KEZELÉS



### VESZÉLY! Személyi sérülés veszélye!

Vágási sérülés veszélye fenyegeti, ha a termék akaratlanul beindul.

→ Mielőtt nekifogna a termék szállításába, várja meg, hogy a műanyag kés nyugalmi állapotba kerüljön, és vegye ki az akkumulátort.

### Akkumulátor feltöltése [ábra O1/O2/O3]:



### FIGYELEM!

Figyeljen a hálózati feszültségre! Az áramforrás feszültségének egyeznie kell a töltő készülék típusábláján szereplő adatokkal.

### A GARDENA cikksz. 14702-55 sz.-ú akkumulátoros fűszegélynyíró csomagolása nem tartalmazza sem az akkumulátort, sem a töltő-készüléket.

Az intelligens töltési folyamat automatikusan felismeri az akkumulátor töltöttségi szintjét, és az akkumulátor hőmérsékletétől és feszültségétől függően mindenkor optimális töltőárammal végzi a töltést.

Ez kíméli az akkumulátort, amely a töltőben történő tárolás esetén is mindig teljesen feltöltött marad.

- Nyomja meg az ① kireteszelő gombot, és vegye ki a ② akkumulátort a ③ akkumulátor befogóból.
- Csatlakoztassa az akkutöltő-készüléket ④ egy hálózati csatlakozóaljzathoz.
- Tolja rá a ⑤ akkumulátortöltő készüléket a ⑥ akkumulátorra.

Ha a töltő készüléken lévő ⑦ akkumulátor töltésjelző lámpa zölden villog, ez azt jelzi, hogy az akkumulátor töltése folyamatban van.

Ha a töltő készüléken lévő ⑦ akkumulátor töltésjelző lámpa állandó zöld fényel ég, ez azt jelzi, hogy az akkumulátor teljesen fel van töltve (Töltési idő, lásd a 7. MŰSZAKI ADATOK).

- A töltés során rendszeres időközönként ellenőrizze a töltési állapotot.
- Ha az akkumulátor ⑧ teljesen feltöltődött, leválaszthatja a ⑨ akkumulátort a ⑩ töltő készülékről.

### A kijelző elemek jelentése:

#### Kijelzés a töltő készüléken [ábra O3]:

Akkumulátor villogó töltésjelző fény ⑪



A töltési művelet folyását az ⑪ akkumulátor töltésjelző villogása jelzi.

Útmutatás: Töltési művelet csak akkor folyhat, ha az akkumulátor hőmérséklete a megengedett töltési hőmérséklettartományban van lásd a 7. MŰSZAKI ADATOK.

Akkumulátor állandó töltésjelző fény ⑫



Az ⑫ akkumulátor töltésjelző állandó fénye azt jelzi, hogy az akkumulátor teljesen fel van töltve, vagy a hőmérséklet a megengedett töltési hőmérséklettartományon kívül van, és ezért nem végezhető töltés. Mielőtt a hőmérséklet visszatér a megengedett tartományba, folytatódik az akkumulátor töltése.

Ha nincs bedugva akkumulátor, az ⑫ akkumulátor töltésjelző állandó fénye azt jelzi, hogy a hálózati csatlakozó be van dugva a hálózati aljzatba, és a töltő készülék üzemkész.

#### ⑬ akkumulátor töltöttségi állapot kijelző a terméken [ábra O4/O6]:

A termék beindítása után 5 másodpercre kijelző a ⑬ akkumulátor töltöttségi állapot kijelző.

Akkumulátor töltöttségi állapot	Akkumulátor töltöttségi állapot kijelző
67 – 100 %-ig feltöltve	⑬, ⑭ és ⑮ zöld fényel világít
34 – 66 %-ig feltöltve	⑬ és ⑭ zöld fényel világít
11 – 33 %-ig feltöltve	⑬ zöld fényel világít
0 – 10 %-ig feltöltve	⑬ zöld fényel villog

#### Ha az ⑬ LED zöld fényel villog, fel kell tölteni az akkumulátort.

Ha a ⑯ hibajelző LED világít vagy villog, lásd a 6. HIBAELHÁRÍTÁS.

#### Munkavégzési helyzet [ábra O5]:

Standard fűszegély nyíráshoz.

#### A fűszegélynyíró beindítása [ábra O1/O6]:



### VESZÉLY! Személyi sérülés veszélye!

Sérülésveszély áll fenn, ha a termék az indítókar elengedésekor nem kapcsol ki.

→ Ne iktassa ki a biztonsági berendezéseket vagy kapcsolókat. Például, ne rögzítse hozzá az indítókart a fogantyúhoz.

A termék két kapcsolós biztonsági szerkezettel (bekapcsolásgátló záras indítókarral) van felszerelve, amely megakadályozza a termék akaratlan bekapcsolását.

#### Elindítás:

- Helyezze be az akkumulátort ⑮ az akku-befogóba ⑯, amíg az hallhatóan bekattan.
- Egyik kezével fogja meg az ① fogantyútoldatot.
- Másik kezével fogja meg a ⑦ főfogantyút, tolja előre a ⑧ bekapcsolásgátló zárat, és húzza meg a ⑨ indítókart. A szegélynyíró elindul, és 5 másodpercre jelzést ad a ⑬ akkumulátor töltöttségi állapot kijelző.
- Engedje el újból a ⑧ bekapcsoló zárat.

FIGYELEM! Ügyeljen arra, hogy a műanyag kés és a késtartó ne érintkezzen kemény tárgyakkal (fallal, kövekkel, kerítéssel, stb...), nehogy elkopjon vagy eltörjön a műanyag kés vagy a késtartó.

#### Leállítás:

- Engedje el az indítókart ⑨. A fűszegélynyíró leáll.
- Nyomja meg az ① kireteszelő gombot, és vegye ki a ② akkumulátort a ③ akkumulátor befogóból.

## 4. KARBANTARTÁS



### VESZÉLY! Személyi sérülés veszélye!

Vágási sérülés veszélye fenyegeti, ha a termék akaratlanul beindul.

→ Mielőtt nekifogna a termék karbantartásába, várja meg, hogy a műanyag kés nyugalmi állapotba kerüljön, és vegye ki az akkumulátort.

## A damilos fűszegélynyíró megtisztítása [ábra M1]:



### VESZÉLY! Személyi sérülés veszélye!

Sérülésveszély, és a termék károsodásának kockázata.

- Ne tisztítsa a terméket vízzel vagy vízszugárral (nagy nyomású vízszugárral pedig különösen ne).
- Tisztításhoz ne használjon vegyszereket, így benzint vagy oldószereket se. Egyes vegyszerek tönkre tehetnek fontos műanyag alkatrészeket.

### A szellőzőnyílásoknak mindig tisztának kell lenniük.

1. Tisztítsa ki a légréseket ⑩ egy puha kefével (ne használjon csavarhúzózt).
2. Minden használat után tisztítsa meg minden mozgó alkatrészt. Távolítsa el főként a fű- és szennyeződésmaradványokat a védőburkolatról ④.

### Az akkumulátor és az akkutöltő-készülék tisztítása:

Biztosítsa, hogy az akkumulátor és az akkutöltő-készülék felülete és érintkezői mindig tiszták és szárazak legyenek, mielőtt az akkutöltő-készüléket a hálózatra csatlakoztatja.

### A tisztításhoz ne használjon folyóvizet.

- **Akkumulátor töltő készülék:** Tisztítsa meg az érintkezőket és a műanyag részeket puha, száraz kendővel.
- **Akkumulátor:** Esetleg tisztítsa meg az akkumulátor szellőzőrését és a csatlakozóit puha, tiszta és száraz ecsettel.

## 5. TÁROLÁS

### Üzemen kívül helyezés:

#### A terméket gyermekektől elzárt helyen kell őrizni.

1. Vegye ki az akkumulátort.
2. Töltse fel az akkumulátort.
3. Tisztítsa meg a fűszegélynyíró, az akkumulátort és az akkumulátor töltőkészüléket (lásd 4. KARBANTARTÁS).
4. A fűszegélynyíró, az akkumulátort és az akkumulátor töltőkészüléket száraz, zárt és fagymentes helyen tárolja.

### Ártalmatlanítás:

(2012/19/EU jelű IE szerint/S.I. 2013 No. 3113)



Nem szabad a terméket a normál háztartási hulladékkal együtt kidobni. A hatályos helyi környezetvédelmi előírásoknak megfelelően kell ártalmatlanítani.

### FONTOS!

- Adja le a terméket a helyi újrahasznosító gyűjtőhelyen, vagy bizza rájuk az ártalmatlanítását.

### Az akkumulátor ártalmatlanítása:



Akkumulátor lítium-ion cellákat tartalmaz, amelyeket élettartamuk végén a normál háztartási hulladéktól elkülönítve kell ártalmatlanítani.

### Li-ion FONTOS!

- Adja le az akkumulátorokat a helyi újrahasznosító gyűjtőhelyen, vagy bizza rájuk az ártalmatlanításukat.

1. Merítse le teljesen a lítium-ion cellákat (forduljon a GARDENA szervizhez).
2. Biztosítsa a lítium-ion cellák érintkezőit rövidzárlat ellen.
3. A lítium-ion cellákat szakszerűen kell ártalmatlanítani.

## 6. HIBAELHÁRÍTÁS



### VESZÉLY! Személyi sérülés veszélye!

Vágási sérülés veszélye fenyegeti, ha a termék akaratlanul beindul.

- Mielőtt nekifogna a termék hibáinak elhárításába, várja meg, hogy a műanyag kés nyugalmi állapotba kerüljön, és vegye ki az akkumulátort.

## A műanyag kés kicserélése [ábra T1/T2]:



### VESZÉLY! Sérülésveszély!

- Csak a GARDENA által rendelkezésre bocsájtott fém vágóelemeket, vagy pótalkatrészeket és tartozékokat használja.

Ha a ⑫ kopás-kiegyenlítő borda többé már nem látható, ki kell cserélni a ⑪ késtartót. Lépjen kapcsolatba a GARDENA szervizzel.

A műanyag kések legfeljebb a hosszuk feléig kophatnak el. Csak eredeti GARDENA RotorCut pótkéceket szabad használni. A műanyag pótkécek a helyi GARDENA kereskedőnél vagy közvetlenül a GARDENA szervizben szerezhetők be.

- GARDENA RotorCut pótkés turbo fűszegélynyíróhoz

cikksz. 5368

### A műanyag kés kivétele:

1. Fordítsa meg a fűszegélynyíró.
2. Gyengéden nyomja le a műanyag kés végét (A), a ⑪ késtartón keresztül nyomja befelé, majd húzza ki a ③ műanyag kést (B).

### Műanyag kés berakása:

- Nyomja be a ③ műanyag kést a ⑪ késtartó fémrészeinek nyílásán keresztül annyira, hogy az hallhatóan a helyére ugorjon (kattanjon). Ha helyes módon rakta be az új műanyag kést, könnyen el lehet fordítani.

Probléma	Lehetséges oka	Megoldása
A fűszegélynyíró egyáltalán nem, vagy csak rosszul vág	A műanyag kés elkopott, vagy túl rövid. A műanyag kés letörött.	→ Cserélje ki a műanyag kést. → Cserélje ki a műanyag kést.
A fűszegélynyíró erősen berezeg	A műanyag kés erősen elkopott és forgás közben üt. A késtartó elkopott.	→ Cserélje ki a műanyag kést. → Cserélje ki a késtartót.
A fűkasza nem állítható meg	Az indítókar szorul.	→ Vegye ki az akkumulátort, és oldja ki az indítókart.
A fűszegélynyíró nem indul el, vagy leáll. Az ① LED zöld fénnel villog [ábra 04]	Akkumulátor lemerült.	→ Töltse fel az akkumulátort.
A fűszegélynyíró nem indul el, vagy leáll. A ② hibajelző LED piros fénnel világít [ábra 04]	Az akkumulátor hőmérséklete a megengedett tartományon kívül van. A fűszegélynyíró akkumulátorának érintkezői közé vízcseppek vagy nedvesség került. A motor blokkolva van.	→ Várjon, amíg az akkumulátor hőmérséklete ismét 0 °C – + 45 °C között lesz. → Távolítsa el a vízcseppeket/ nedvességet száraz kendővel. → Távolítsa el az akadályt. Indítsa el újra.
A fűszegélynyíró nem indul el, vagy leáll. A ③ hibajelző LED pirosan villog [ábra 04]	A termék hibás.	→ Lépjen kapcsolatba a GARDENA szervizzel.
A fűszegélynyíró nem indul el, vagy leáll. A ④ hibajelző LED nem világít [ábra 04]	Az akkumulátor nincs teljesen berakva az akkutartó rekeszbe. Az akkumulátor hibás. A termék hibás.	→ Rakja be teljesen az akkumulátort az akkutartó rekeszbe annyira, hogy hallhatóan a helyére ugorjon. → Cserélje le az akkumulátort. → Lépjen kapcsolatba a GARDENA szervizzel.
Töltési művelet nem lehetséges. Az ⑤ akkumulátor töltésjelző állandóan világít [ábra 03]	Az akkumulátor nincs (jól) rárakva. Az akkumulátor érintkezők el vannak koszolódva. Az akkumulátor hőmérséklete a megengedett töltési hőmérséklettartományon kívül van. Az akkumulátor hibás.	→ Rakja rá az akkumulátort helyesen a töltő készülékre. → Tisztítsa meg az akkumulátor érintkezőket (pl. az akkumulátor többszöri bedugásával és kihúzásával. Esetleg cserélje le az akkumulátort). → Várjon, amíg az akkumulátor hőmérséklete ismét 0 °C – + 45 °C között lesz. → Cserélje le az akkumulátort.
Az ⑥ akkumulátor töltésjelző nem világít [ábra 03]	A töltő készülék hálózati csatlakozója töltőegység nincs (jól) bedugva.	→ Dugja be a hálózati csatlakozót (tövig) a hálózati aljzatba.

Probléma	Lehetséges oka	Megoldása
Az  akkumulátor töltésjelző nem világít [ábra 03]	A hálózati aljzat, hálózati kábel vagy töltő készülék meghibásodott.	→ Vizsgálja meg a hálózati feszültséget. Esetleg vizsgálta meg a töltő készüléket valamelyik megbízott szerződéses kereskedővel vagy a GARDENA szervizzel.



**ÚTMUTATÁS:** Egyéb üzemzavarok esetén forduljon a GARDENA területileg illetékes szervizközpontjához. Javításokat csak a GARDENA szervizközpontokkal, valamint a GARDENA szerződött szakkereskedőivel szabad végezni.

## 7. MŰSZAKI ADATOK

Akkumulátoros fűszegélynyíró	Egység	Érték (cikksz. 14702)
Névleges áram	A	3,0
Névleges feszültség	V (DC)	18
Vágási szélesség	cm	23
A késtartó fordulatszáma	U/perc	9500
Tömeg (akkumulátor nélkül)	g	1630
Hangnyomásszint $L_{pA}^{1)}$	dB (A)	77
Bizonytalanság $k_{pA}$		3,0
Hangteljesítmény szint $L_{WA}^{2)}$ : mért/garantált	dB (A)	85 / 86
Bizonytalanság $k_{WA}$		1,5
Kéz/kar rezgés $a_{vhw}^{1)}$	$m/s^2$	3,2
Bizonytalanság $k_{vhw}$		1,5

Mérési eljárás: <sup>1)</sup> EN 50636-2-91 <sup>2)</sup> RL 2000/14/EC / S.I. 2001 No.1701



**ÚTMUTATÁS:** A megadott rezgés kibocsátási értéket szabványosított vizsgálati eljárásnak megfelelő módon mértük meg, így az eredmény alkalmas elektromos szerszámok egymással történő összehasonlítására. Ez az érték a kitévés előzetes megítélésére is felhasználható. A rezgés kibocsátási érték az elektromos szerszám tényleges használata során változhat.

Rendszer-akkumulátor	Egység	Érték (cikksz. 14902) PBA 18V 2,0Ah W-B
Akkumulátor feszültség	V (DC)	18
Akkumulátor kapacitás	Ah	2,0
A (Li-Ion) cellák darabszáma		5

Alkalmas POWER FOR ALL rendszerű akkumulátor töltő készülékek: AL 1810 CV / AL 1815 CV / AL 18-20 / AL 1830 CV / AL 1880 CV.

Akkumulátor töltő készülék AL 1810 CV P4A	Egység	Érték (cikksz. 14900)
Hálózati feszültség	V (AC)	220 – 240
Hálózati frekvencia	Hz	50 – 60
Névleges teljesítmény	W	26
Akkumulátor töltő feszültség	V (DC)	18
Max. akkumulátor töltő áram	mA	1000
Akkumulátor töltési idő 80% / 97 – 100% (kb.)		
PBA 18V 2,0Ah W-B	perc	96 / 124
PBA 18V 2,5Ah W-B	perc	120 / 154
PBA 18V 4,0Ah W-C	perc	192 / 244
Megengedett töltési hőmérséklet tartomány	°C	0 – 45
Tömeg az EPTA-Procedure 01:2014-nak megfelelően	kg	0,17
Érintésvédelmi osztály		□ / II

Alkalmas POWER FOR ALL rendszerű akkumulátorok PBA 18V.

## 8. TARTOZÉKOK

GARDENA RotorCut pótkés turbo fűszegélynyíróhoz	Elhasználódott műanyag kések kicseréléséhez.	cikksz. 5368
GARDENA Pót késtartó	Beszerezhető a GARDENA szervizen keresztül.	

GARDENA Rendszer-akkumulátor PBA 18V/45 P4A PBA 18V/72 P4A	Akkumulátor a plusz működési idő érdekében vagy cseréjéhez.	cikksz. 14903 cikksz. 14905
GARDENA Akkumulátor gyorstöltő készülék AL 1830 CV P4A	A POWER FOR ALL rendszerű PBA 18V..W... akkumulátorok gyors feltöltéséhez.	cikksz. 14901

## 9. SZERVIZ / GARANCIA

### Szerviz:

Kérjük, hogy a mellékelt garancialevélen feltüntetett címre írjon nekünk.

### Garancianyilatkozat:

A garanciaszolgáltatást csak a mellékelt garanciakártya rendelkezéseinek megfelelően nyújtjuk.

### Kopóalkatrészek:

A műanyag kés és a késtartó kopóalkatrésznek számít, és így ki van zárva a garancia köréből.

## CS Akumulátoros trimmer

1. BEZPEČNOST	60
2. MONTÁŽ	62
3. OBSLUHA	62
4. ÚDRŽBA	63
5. SKLADOVÁNÍ	63
6. ODSTRANOVÁNÍ CHYB	63
7. TECHNICKÁ DATA	64
8. PŘÍSLUŠENSTVÍ	64
9. SERVIS/ZÁRUKA	64

### Překlad originálních pokynů.



Tento produkt mohou používat děti od věku 8 let a osoby se sníženými fyzickými, smyslovými nebo mentálními schopnostmi nebo nedostatkem zkušeností a znalostí, pokud jsou pod dohledem nebo byly ohledně bezpečného používání přístroje zaškoleny a rozumí tomu, jaké nebezpečí z toho vyplývá. Děti si s produktem nesmějí hrát. Čištění a uživatelskou údržbu nesmí provádět děti bez dohledu. Doporučujeme, aby produkt používali mladiství až od 16 let.

### Využití odpovídající určenému účelu:

Trimmer GARDENA je určen na stříhání a sekání trávníku a travnatých ploch na soukromých domácích a hobby zahradách.

Produkt není vhodný pro dlouhodobý provoz.



**NEBEZPEČÍ! Poranění!**

→ Produkt nepoužívejte na stříhání živých plotů, na drcení materiálu nebo na kompostování.

## 1. BEZPEČNOST

### DŮLEŽITÉ!

Přečtěte pečlivě tento návod na použití a uchovejte ho pro opětovné přečtení.

## Symbole na produktu:



Přečtěte si návod na provoz.



Udržovat odstup.



Vždy noste schválenou ochranu sluchu.

Vždy noste schválenou ochranu zraku.



Před čistěním nebo údržbou vždy odpojit akumulátor.



Nevystavovat dešti.

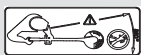

**NEBEZPEČÍ! Nebezpečí poranění ostatních osob!**  
Udržujte ostatní osoby dále od oblastí, ve které pracujete.



Pro nabíječku:  
Pokud je kabel poškozen nebo prořiznut, ihned vytáhnout zástrčku ze síťové zásuvky.

## Obecné bezpečnostní pokyny

### Elektrická bezpečnost



**NEBEZPEČÍ! Úraz elektrickým proudem!**

Nebezpečí poranění elektrickým proudem.

→ Produkt musí být elektricky napájen přes FI-spínač (RCD) se jmenovitým vypínacím proudem maximálně 30 mA.

Vyhnete se abnormálnímu držení těla a neustále udržujte rovnováhu, abyste měli i na svazích vždy bezpečný postoj. Chodte, neběhejte.

Nedotýkejte se nebezpečných pohyblivých dílů, dokud není stroj oddělen od síťového přípoje a nebezpečné pohyblivé díly se nezastaví.

Během provozu stroje noste vždy pevnou obuv a dlouhé kalhoty.

### Bezpečný provoz

#### 1 Školení

- Přečtěte pozorně návod. Seznamte se s díly, které se mají nastavovat, a odborným použitím stroje.
- Nikdy nedovoďte osobám, které nejsou seznámeny s těmito pokyny nebo dětem, používání stroje. Místné platné předpisy mohou stanovit stáří uživatele.
- Je třeba dbát na to, že uživatel je sám zodpovědný za nehody nebo ohrožení ostatních osob nebo jejich majetku.

#### 2 Příprava

- Před použitím je třeba zkontrolovat připojovací a prodlužovací vedení, zda nevykazují poškození nebo stárnutí. Pokud je vedení během používání poškozeno, musí být neprodleně odděleno od sítě.  
**VEDENÍ SE NEDOTÝKAT, DOKUD NENÍ ODDĚLENO OD SÍTĚ.**  
Stroj nepoužívat, pokud je vedení poškozeno nebo opotřebováno.
- Před použitím stroj vizuálně zkontrolovat, zda na něm nechýbí, zda nejsou špatně namontovány nebo zda nejsou poškozeny bezpečnostní zařízení nebo kryty.
- Stroj nikdy neuvádět do provozu, pokud se v blízkosti nacházejí osoby, zejména děti, nebo domácí zvířata.

#### 3 Provoz

- Připojovací a prodlužovací vedení udržovat mimo řezací zařízení.
- Po celou dobu používání stroje nosit ochranu zraku a pevnou obuv.
- Vyloučit používání stroje za špatných povětrnostních podmínek zejména při riziku blesků.
- Stroj používat jen při denním světle nebo při dobrém umělém osvětlení.
- Nikdy nepoužívat stroj s poškozeným krytem nebo poškozeným bezpečnostním zařízením resp. bez krytu nebo bez bezpečnostních zařízení.
- Motor zapnout jen tehdy, když jsou ruce a nohy mimo dosah řezacího zařízení.
- Vždy oddělit stroj od elektrického napájení (tzn. oddělit zástrčku od sítě, odstranit blokovací zařízení nebo vyjimatelné baterie)
  - pokud je stroj zanechán bez dozoru;
  - před odstraněním blokování;
  - před kontrolou, čistěním nebo prací na stroji;
  - po kontaktu s cizím tělesem;
  - pokud začal stroj neobvykle vibrovat.
- Pozor na zranění, které může způsobit řezací zařízení na nohách a rukou.
- Vždy zabezpečit, aby byly větrací otvory udržovány volně.

#### 4 Ošetřování a uskladnění

- Stroj oddělit od elektrického napájení (tzn. oddělit zástrčku od sítě, odstranit blokovací zařízení nebo vyjimatelnou baterii) dříve, než budou prováděny práce údržby nebo čistění.

- Používat jen výrobcem doporučené náhradní díly a příslušenství.
- Stroj pravidelně kontrolovat a pravidelně na něm provádět údržbu. Stroj nechávat opravovat jen v autorizované dílně.
- Pokud stroj není používán, je třeba ho držet mimo dosah dětí.

## Dodatečné bezpečnostní pokyny

### Bezpečná manipulace s akumulátory



Přečtěte všechny bezpečnostní pokyny a nařízení.

Zanedbání dodržování bezpečnostních pokynů a nařízení může mít za následek úraz elektrickým proudem, požár a/nebo těžká zranění.

**Dobře tyto pokyny uchovejte.** Nabíječku používejte, pouze pokud máte všechny funkce plně pod kontrolou a můžete je provádět bez omezení nebo jste obdrželi odpovídající pokyny.

→ Při používání, čistění a údržbě dohlížejte na děti.

Tim je zajištěno, že si děti s nabíječkou nebudou hrát.

→ Nabíjejte pouze akumulátory Li-Ion typ PBA 18V systému POWER FOR ALL od kapacity 1,5 Ah (od 5 akumulátorových článků). Napětí akumulátoru musí odpovídat nabíjecímu napětí nabíječky. Nenabíjejte akumulátory, které k nabíjení nejsou určeny. Jinak hrozí nebezpečí požáru a exploze.

→ Nevystavujte nabíječku dešti nebo vlhku. Vniknutí vody do elektrického přístroje zvyšuje nebezpečí úrazu elektrickým proudem.

→ Nabíječku udržujte v čistotě.

Znečištění zvyšuje riziko úrazu elektrickým proudem.

→ Před každým použitím zkontrolujte nabíječku, kabel a konektor.

Pokud zjistíte nějaké poškození, nabíječku nepoužívejte. Sami nabíječku neotvírejte a nechte ji opravit pouze kvalifikovaným odborným personálem a pouze s použitím originálních náhradních dílů.

Poškozené nabíječky, kabely a konektory zvyšují riziko úrazu elektrickým proudem.

→ Nabíječku neprovazujte na snadno zápalném podkladu (např. papír, textil atd.) resp. v hořlavém prostředí.

Teplota, které se při nabíjení vyvíjí, znamená riziko požáru.

→ Pokud je nutná výměna napájecího kabelu, musí být provedena servisem GARDENA nebo servisem autorizovaným pro elektrické přístroje GARDENA, aby bylo vyloučeno ohrožení bezpečnosti.

→ Pokud se produkt nabíjí, nepoužívejte ho.

→ Tyto bezpečnostní pokyny platí pouze pro akumulátory Li-Ion PBA 18V systému POWER FOR ALL.

→ Akumulátory používejte pouze v produktech výrobce systému POWER FOR ALL. Jen tak je akumulátor chráněn před nebezpečným přetížením.

→ Akumulátory nabíjejte pouze pomocí nabíječek, které jsou doporučené výrobcem.

Nabíječka, která je určena pro určitý druh akumulátorů, může při použití s jinými akumulátory způsobit požár.

→ Akumulátor je expedován částečně nabitý.

Pro zajištění plného výkonu akumulátoru, nabíjejte akumulátor před prvním použitím úplně v nabíječce.

→ Akumulátory udržujte mimo dosah dětí.

→ Akumulátor neotvírejte. Mohlo by dojít ke zkratu.

→ Při poškození a neodborném použití akumulátoru z něj mohou vycházet páry. Akumulátor může hořet nebo explodovat.

Při potížích přiveďte čerstvý vzduch a vyhledejte lékaře. Páry mohou podráždit dýchací cesty.

→ Při nesprávném použití nebo poškozeném akumulátoru může z akumulátoru vytékat hořlavá kapalina. Vyhnete se kontaktu s touto kapalinou. V případě náhodného kontaktu omýt zasažené místo vodou. Pokud se dostane tato kapalina do očí, vyhledejte lékařskou pomoc.

Kapalina vytékající z akumulátorů může vést k podráždění kůže nebo popálení.

→ Při vadném akumulátoru může kapalina vytékat a smočit okolní předměty. Dotčené díly zkontrolujte.

Vyčistěte je nebo je případně vyměňte.

→ Akumulátor nezkratujte. Dohlédněte, aby nebyly nepoužívané akumulátory v blízkosti kancelářských svorek, mincí, klíčů, hřebíků nebo jiných drobných kovových předmětů, které by mohly způsobit přemostění (zkrat) kontaktů.

Zkrat mezi kontakty akumulátoru může mít za následek popálení nebo oheň.

→ Po použití mohou být kontakty baterie horké. Při odstraňování baterie dejte pozor na horké kontakty.

→ Akumulátor může být poškozen špičatými předměty, jako např. hřebíkem nebo šroubovákem nebo působením vnější síly.

Může dojít k internímu zkratu a akumulátor může začít hořet, může explodovat nebo se přehřívat.

→ Na poškozených akumulátorech nikdy neprovádějte údržbu.

Veškerou údržbu akumulátorů by měl provádět pouze výrobce nebo autorizovaný servis.

→ Akumulátor chraňte před horkem, např. i před trvalým slunečním zářením, ohněm, nečistotami, vodou a vlhkostí.

Nebezpečí exploze a zkratu.

→ Akumulátor provozujte a skladujte jen při okolních teplotách v rozsahu -20 °C až +50 °C.

Nenechte akumulátor např. v létě ležet v autě. Při teplotách <0 °C může být v závislosti na přístroji omezen výkon.

→ Akumulátor nabíjejte jen při okolních teplotách v rozsahu 0 °C až +45 °C. Nabíjení mimo uvedený rozsah teplot může akumulátor poškodit nebo zvýšit riziko požáru.

→ Po použití nechte akumulátor před nabíjením nebo uskladněním alespoň 30 minut vychladnout.

## Elektrická bezpečnost



### NEBEZPEČÍ! Zástava srdce!

Tento produkt vytváří za provozu elektromagnetické pole. Toto pole může za určitých podmínek působit na funkci aktivních nebo pasivních lékařských implantátů. Aby se vyloučily nebezpečné situace, které by mohly vést k těžkým nebo smrtelným poraněním, měly by osoby s lékařským implantátem před použitím produktu konzultovat svého lékaře a výrobce implantátů.

Externí síťový kabel ved'te po viditelné oblasti. Před sekáním zkontrolujte, zda se v oblasti nevyskytují skryté kabely.

Akumulátorový produkt používejte jen při teplotách 0 °C až 40 °C.

V nouzové situaci vyndejte akumulátor.

Produkt nepoužívejte v blízkosti vody nebo na ošetřování rybníčků.

Kontakty akumulátoru chraňte před vlhkostí.

## Osobní bezpečnost



### NEBEZPEČÍ! Nebezpečí udušení!

Menší díly mohou být snadno spolknuty. Při použití polyetylenových sáčků hrozí malým dětem nebezpečí udušení. Děti se musí během montáže zdržovat v dostatečné vzdálenosti.

Skřípnutí prstů: Při nasazování ochranného krytu si dávejte pozor na prsty.

Pokud trimmer silně vibruje, vyměňte nůž a zkontrolujte držák nože.

Před použitím zkontrolujte, zda je v pořádku žebro indukující opotřebení.

Trimmer transportujte za přední madlo.

Používejte osobní ochrannou výstroj.

Při čištění řezacího ústrojí noste rukavice.

Noste vždy ochranu očí.

Ochranné prostředky, jako jsou rukavice, protiskluzové bezpečnostní boty nebo ochrana sluchu, které jsou používány pro odpovídající podmínky, snižují riziko poranění.

Při nastavování produktu buďte opatrní, aby se Vám nesevěly prsty mezi pohyblivé a pevné díly stroje nebo při sestavování ochranného krytu.

Při čištění jištění nebo jiných dílů trimmeru nepoužívejte vodu nebo chemické látky.

Udržujte matice a šrouby pevně dotaženy, aby bylo zajištěno, že je produkt v bezpečném pracovním stavu.

Produkt nedemontujte více než byl stav při dodání.

Výstraha! Při nošení ochrany sluchu a kvůli hluku, který produkt vytváří, může uživatel přehlédnout přibližující se osoby.

Během provozu a transportu zabraňte zejména ohrožení jiných osob.

Buďte ostražití, sledujte, co děláte a při používání elektrického nářadí používejte zdravý lidský rozum.

Nepoužívejte elektrické nářadí, pokud jste unavení nebo pod vlivem drog, alkoholu nebo léků.

Chvilka nepozornosti při práci s elektrickým nářadím může vést k těžkým zraněním.

## 2. MONTÁŽ



### NEBEZPEČÍ! Poranění!

Nebezpečí pořežení při neúmyslném spuštění produktu.

→ Než začnete provádět montáž na produktu, počkejte, až se plastový nůž zastaví a sundejte akumulátor.

### Montáž přídatné rukojeti [obr. A1]:

→ Nasuňte přídatnou rukojeť ① na horní část rukojeti ②, až spojení slyšitelně zaklapne (cvaknutí).

### Montáž ochranného krytu [obr. A2/A3]:



### NEBEZPEČÍ!

Produkt smí být používán pouze s namontovaným ochranným krytem.

- Nasadte ochranný kryt ④ na hlavu trimmeru ⑤. Přitom ved'te plastový nůž ③ otvorem v ochranném krytu ④.
- Natočte ochranný kryt ④ tak, až ho lze úplně dotlačit (obě šipky ①/② leží proti sobě).
- Otáčejte ochranný kryt ④ proti směru pohybu hodinových ručiček až spojení slyšitelně zaklapne (cvaknutí).

### Upevnění plastového nože na rukojeti [obr. A4]:

Součástí dodávky je 5 plastových nožů ③. Z toho 4 kusy náhradních plastových nožů jsou ve vybraních ⑥ na rukojeti.

Při montáži plastového nože do držáku nože

viz 6. ODSTRANOVÁNÍ CHYB Výměna plastového nože.

## 3. OBSLUHA



### NEBEZPEČÍ! Poranění!

Nebezpečí pořežení při neúmyslném spuštění produktu.

→ Než budete produkt transportovat, počkejte, až se plastový nůž zastaví a sundejte akumulátor.

### Nabíjení akumulátoru [obr. O1/O2/O3]:



### POZOR!

Pozor na síťové napětí! Napětí zdroje proudu musí odpovídat údajům na typovém štítku nabíječky.

### U akumulátorového trimmeru GARDENA č.v. 14702-55 nejsou akumulátor a nabíječka součástí dodávky.

Inteligentní nabíjení automaticky rozezná stav nabití akumulátoru a v závislosti na teplotě a napětí akumulátoru ho vždy nabíjí optimálním nabíjecím proudem.

Tím se akumulátor šetří a při uchovávání v nabíječce je vždy plně nabit.

- Stlačte uvolňovací tlačítka ① a akumulátor ② vyndejte z jeho úchyty ③.
- Připojte nabíječku ④ do síťové zásuvky.
- Nasuňte nabíječku akumulátorů ④ na akumulátor ②.

**Pokud bliká kontrolka nabíjení akumulátoru ⑤ na nabíječce zeleně, akumulátor se nabíjí.**

**Pokud svítí kontrolka nabíjení akumulátoru ⑤ na nabíječce trvale zeleně, je akumulátor plně nabit** (trvání nabíjení, viz 7. TECHNICKÁ DATA).

- Při nabíjení kontrolujte v pravidelných intervalech stav nabití.
- Pokud je akumulátor ② plně nabit, můžete akumulátor ② oddělit od nabíječky ④.

### Význam indikačních prvků:

#### Indikace na nabíječce [obr. O3]:

likající světlo kontrolky nabíjení akumulátoru ⑤



Nabíjení je signalizováno blikáním kontrolky nabíjení akumulátoru ⑤.

**Poznámka:** Nabíjení je možné pouze tehdy, pokud je teplota akumulátoru v přípustném rozsahu teplot pro nabíjení, viz 7. TECHNICKÁ DATA.

Trvalé svícení kontrolky nabíjení akumulátoru ⑤



Trvalé svícení kontrolky nabíjení akumulátoru ⑤ signalizuje, že je akumulátor plně nabit nebo že je teplota akumulátoru mimo přípustný rozsah teplot pro nabíjení a nemůže být proto nabíjen. Jakmile dojde k dosažení přípustného rozsahu teplot, akumulátor se začne nabíjet.

Bez zastrčeného akumulátoru signalizuje trvalé svícení kontrolky nabíjení akumulátoru ⑤, že je síťová zástrčka zasunuta v zásuvce a že je nabíječka připravena k provozu.

#### Indikátor stavu nabití akumulátoru ⑥ na produktu [obr. O4/O6]:

Po startu produktu se na 5 sekund zobrazí indikátor stavu nabití akumulátoru ⑥.

Stav nabití akumulátoru	Indikátor stavu nabití akumulátoru
67 – 100 % nabit	①, ② a ③ svítí zelen
34 – 66 % nabit	① a ② svítí zelen
11 – 33 % nabit	① svítí zelen
0 – 10 % nabit	① bliká zeleně

**Pokud LED ① bliká zeleně, musí být akumulátor nabit.**

Pokud svítí nebo bliká chybová LED ④, viz 6. ODSTRANOVÁNÍ CHYB.

#### Pracovní poloha [obr. O5]:

Pro standardní trimování.

## Spuštění trimmeru [obr. O1/O6]:



### NEBEZPEČÍ! Poranění!

Nebezpečí poranění, pokud se produkt při puštění spouštěcí páčky nezastaví.

→ **Nepřemostujte bezpečnostní zařízení nebo spínač. Nepřipevňujte například startovní páčku k rukojeti.**

Produkt je vybaven bezpečnostním zařízením se dvěma spínači (startovní páčka s blokováním zapnutí), které zabraňuje neúmyslnému zapnutí produktu.

### Spuštění:

1. Nasadte akumulátor (B) do úchytu (D) tak, až zřetelně zaklapne.
2. Jednou rukou držte přídatnou rukojeť (1).
3. Druhou rukou držte hlavní rukojeť (2), posuňte blokování zapnutí (E) dopředu a zatáhněte za startovní páčku (9).  
*Trimmer startuje a na 5 sekund se rozsvítí indikátor stavu nabití akumulátoru (P).*
4. Blokování zapnutí (E) uvolněte.

**POZOR!** Zabráňte kontaktu plastového nože a držáku nože s tvrdými předměty (zed, kameny, ploty atd.), abyste zabránili odření nebo prasknutí plastového nože nebo držáku nože.

### Zastavení:

1. Puštěte spouštěcí páčku (9).  
*Trimmer se zastaví.*
2. Stlačte uvolňovací tlačítka (A) a akumulátor (B) vyndejte z jeho úchytu (D).

## 4. ÚDRŽBA



### NEBEZPEČÍ! Poranění!

Nebezpečí pořezání při neúmyslném spuštění produktu.

→ **Než začnete provádět údržbu produktu, počkejte, až se plastový nůž zastaví a sundejte akumulátor.**

### Čištění trimmeru [obr. M1]:



### NEBEZPEČÍ! Poranění!

Nebezpečí poranění a riziko poškození produktu.

- Nečistěte produkt vodou nebo vodním paprskem (zejména ne pod vysokým tlakem).
- Nečistěte chemikáliemi, včetně benzínu nebo ředidel. Některé mohou zničit důležité plastové díly.

### Větrací štěrbinu musí být vždy čistá.

1. Vzduchové štěrbinu (M) čistěte měkkým kartáčkem (nepoužívejte šroubovák).
2. Po každém použití všechny pohyblivé díly vyčistěte. Zejména odstraňte zbytky trávy a nečistoty z ochranného krytu (4).

### Čištění akumulátoru a nabíječky:

Než připojíte nabíječku, zajistěte, aby byly povrch a kontakty akumulátoru a nabíječky vždy čisté a suché.

### Nepoužívejte tekoucí vodu.

- **Nabíječka akumulátorů:** Kontakty a plastové díly vyčistěte měkkým suchým hadrem.
- **Akumulátor:** Občas vyčistěte větrací štěrbinu a připoje akumulátoru měkkým, čistým a suchým štětcem.

## 5. SKLADOVÁNÍ

### Vyřazení z provozu:

Produkt musí být uchovávan mimo dosah dětí.

1. Vyndejte akumulátor.
2. Akumulátor nabijte.
3. Vyčistěte trimmer, akumulátor a nabíječku (viz 4. ÚDRŽBA).

4. Trimmer, akumulátor a nabíječku skladujte na suchém, uzavřeném místě, zajištěném proti mrazu.

### Likvidace:

(podle RL2012/19/EU/S.I. 2013 No. 3113)



Produkt nesmí být likvidován spolu s běžným domácím odpadem. Musí být likvidován podle platných místních ekologických předpisů.

### DŮLEŽITÉ!

→ Likvidujte produkt prostřednictvím Vašeho místního recyklačního sběrného místa.

### Likvidace akumulátoru:



Akumulátor obsahuje lithium-iontové články, které se na konci jejich životnosti likvidují odděleně od normálního domácího odpadu.

### Li-ion

### DŮLEŽITÉ!

→ Likvidujte akumulátory přes nebo prostřednictvím místního recyklačního sběrného místa.

1. Lithium-iontové články plně vybijte (obratte se na servis GARDENA).
2. Zajistěte kontakty lithium-iontových článků proti zkratu.
3. Lithium-iontové články likvidujte odborně.

## 6. ODSTRAŇOVÁNÍ CHYB



### NEBEZPEČÍ! Poranění!

Nebezpečí pořezání při neúmyslném spuštění produktu.

→ **Než začnete odstraňovat chybu produktu, počkejte, až se plastový nůž zastaví a sundejte akumulátor.**

### Výměna plastového nože [obr. T1/T2]:



### NEBEZPEČÍ! Pořezání nožikem!

→ **Nepoužívejte žádné kovové řezací prvky, náhradní díly nebo příslušenství, které nejsou od GARDENA předpokládány.**

Pokud již není viditelné žebro indikující opotřebení (N), musí být držák nože (I) vyměněn. Obratte se na servis GARDENA.

Plastové nože smí být opotřebeny maximálně na polovinu délky. Smí se používat jen náhradní nože RotorCut GARDENA. Náhradní plastové nože lze získat ve Vašem obchodu GARDENA nebo přímo v servisu GARDENA.

- GARDENA náhradní nůž RotorCut pro turbotrimmer č.v. 5368

### Vyndání plastového nože:





1. Otočte trimmer.
2. Stlačte konec plastového nože lehce dolů (A), posuňte plastový nůž (3) držákem nože (I) (B) dovnitř a vytáhněte ho ven.

### Vložení plastového nože:

→ Zasuňte nový plastový nůž (3) kovovou štěrbinou do držáku nože (I) tak, až spojení slyšitelně zaklapne (**cvaknutí**).

*Když je nový plastový nůž správně zasazen, lze s ním snadno kývat.*

Problém	Možná příčina	Náprava
Trimmer neseká nebo seká špatně	Plastový nůž je opotřebovaný nebo příliš krátký.	→ Plastový nůž vyměňte.
	Plastový nůž je zlomený.	→ Plastový nůž vyměňte.
Trimmer silně vibruje	Plastový nůž je silně opotřebovaný a vytváří nevyváženost.	→ Plastový nůž vyměňte.
	Držák nože je opotřebován.	→ Vyměňte držák nože.
Trimmer nelze zastavit	Spouštěcí páčka sevřena.	→ Vyndejte akumulátor a pusťte spouštěcí páčku.
Trimmer nelze spustit nebo se zastavil. LED (L) bliká zeleně [obr. O4]	Akumulátor je vybitý.	→ Nabijte akumulátor.

Problém	Možná příčina	Náprava
Trimmer nelze spustit nebo se zastavil. Chybová LED  svítí červeně [obr. 04]	Teplota akumulátoru je mimo přípustný rozsah.	→ Počkejte, až se teplota akumulátoru dostane opět do rozsahu 0 °C – +45 °C.
	Mezi kontakty akumulátoru na trimmeru jsou kapky vody nebo vlhkost.	→ Odstraňte kapky vody/vlhkost suchým hadrem.
	Motor je zablokovaný.	→ Odstraňte překážku. Opakujte spuštění.
Trimmer nelze spustit nebo se zastavil. Chybová LED  bliká červeně [obr. 04]	Produkt je vadný.	→ obraťte se na servis GARDENA.
	Akumulátor není správně nasazen do úchyty akumulátoru.	→ Nasadíte akumulátor úplně do úchyty akumulátoru tak, až slyšitelně zaklapne.
Trimmer nelze spustit nebo se zastavil. Chybová LED  nesvítí [obr. 04]	Akumulátor je vadný.	→ Vyměňte akumulátor.
	Produkt je vadný.	→ obraťte se na servis GARDENA.
	Akumulátor není (správně) nasazen.	→ Nasadíte akumulátor správně na nabíječku.
Nabíjení není možné. Kontrolka nabíjení akumulátoru  svítí trvale [obr. 03]	Kontakty akumulátoru jsou znečištěny.	→ Vyčistěte kontakty akumulátoru (např. vícenásobným nasazením a vysazením akumulátoru. popř. akumulátor vyměňte).
	Teplota akumulátoru je mimo přípustný rozsah teplot pro nabíjení.	→ Počkejte, až se teplota akumulátoru dostane opět do rozsahu 0 °C – +45 °C.
	Akumulátor je vadný.	→ Vyměňte akumulátor.
Kontrolka nabíjení akumulátoru  nesvítí [obr. 03]	Síťová zástrčka nabíječky není (správně) zastrčena.	→ Síťovou zástrčku zastrčte (úplně) do zásuvky.
	Zásuvka, síťový kabel nebo nabíječka jsou vadné.	→ Zkontrolujte síťové napětí. Nechte popř. zkontrolovat nabíječku autorizovaným obchodním partnerem nebo servisem GARDENA.



**POZNÁMKA:** V případě jiných poruch se prosím obraťte na Vaše servisní centrum GARDENA. Opravy smí provádět pouze servisní centra GARDENA a odborní prodejci, kteří jsou firmou GARDENA autorizováni.

## 7. TECHNICKÁ DATA

Akumulátorový trimmer	Jednotka	Hodnota (č.v. 14702)
Jmenovitý proud	A	3,0
Jmenovité napětí	V (DC)	18
Šířka stříhu	cm	23
Počet otáček držáku nože	ot./min	9500
Hmotnost (bez akumulátoru)	g	1630
Hladina akustického tlaku $L_{pA}$ <sup>1)</sup>	dB (A)	77
Nejistota $k_{pA}$		3,0
Hladina akustického výkonu $L_{WA}$ <sup>2)</sup> ; naměřená/zaručená	dB (A)	85 / 86
Nejistota $k_{WA}$		1,5
Vibrace ruky-paže a $a_{vhw}$ <sup>1)</sup>	m/s <sup>2</sup>	3,2
Nejistota $k_{vhw}$		1,5

Metoda měření podle: <sup>1)</sup> EN 50636-2-91 <sup>2)</sup> RL 2000/14/EC / S.I. 2001 No.1701



**POZNÁMKA:** Udaná hodnota emise vibrací byla změřena podle normované metody měření a může tak být použita ke srovnávání elektrických přístrojů navzájem. Tato hodnota může být použita i pro předběžné posouzení expozice. Hodnota emise vibrací se může při reálném používání elektrického nářadí měnit.

Akumulátorový systém	Jednotka	Hodnota (č.v. 14902) PBA 18V 2,0Ah W-B
Napětí akumulátoru	V (DC)	18
Kapacita akumulátoru	Ah	2,0
Počet článků (Li-Ion)		5

Vhodné nabíječky akumulátorů systému POWER FOR ALL: AL 1810 CV / AL 1815 CV / AL18-20 / AL 1830 CV / AL 1880 CV.

Nabíječka akumulátorů AL 1810 CV P4A	Jednotka	Hodnota (č.v. 14900)
Síťové napětí	V (AC)	220 – 240
Síťová frekvence	Hz	50 – 60
Jmenovitý výkon	W	26
Nabíjecí napětí akumulátoru	V (DC)	18
Max. nabíjecí proud akumulátoru	mA	1000
Doba nabíjení akumulátoru 80% / 97 – 100% (asi)		
PBA 18V 2,0Ah W-B	min.	96 / 124
PBA 18V 2,5Ah W-B	min.	120 / 154
PBA 18V 4,0Ah W-C	min.	192 / 244
Přípustný rozsah teplot pro nabíjení	°C	0 – 45
Váha podle procedury EPTA 01:2014	kg	0,17
Třída ochrany		□ / II

Vhodné akumulátory systému POWER FOR ALL: PBA 18V.

## 8. PŘÍSLUŠENSTVÍ

GARDENA Náhradní nůž RotorCut pro turbotrimmer	Na výměnu za opotřebovaný plastový nůž.	č.v. 5368
GARDENA Náhradní držák nožů	Lze získat prostřednictvím GARDENA Service.	
GARDENA Akumulátorový systém PBA 18V/45 P4A PBA 18V/72 P4A	Akumulátor pro přídavný běh nebo na výměnu.	č.v. 14903 č.v. 14905
GARDENA Rychlonabíječka akumulátorů AL 1830 CV P4A	Pro rychlé nabíjení akumulátorů PBA 18V..W-.. systému POWER FOR ALL..	č.v. 14901

## 9. SERVIS/ZÁRUKA

### Servis:

Kontaktujte prosím adresu na přiloženém záručním listu.

### Záruční podmínky:

Záruka je zaručena jen podle podmínek na přiložené záruční kartě.

### Díly podléhající opotřebení:

Plastový nůž a držák nože jsou díly podléhající opotřebení a jsou tak vyloučeny ze záruky.

Kontaktní údaje na Servisní centrum GARDENA naleznete na poslední straně tohoto návodu.

### Czech Republic

Gardena  
Service Center Vrbno  
c/o Husqvarna  
Manufacturing CZ s.r.o.  
Jesenická 146  
79326 Vrbno pod Pradedem  
Phone: 800 100 425  
servis@gardena.cz

# SK Akumulátorový vyžinač

1. BEZPEČNOSŤ .....	65
2. MONTÁŽ .....	66
3. OBSLUHA .....	66
4. ÚDRŽBA .....	67
5. SKLADOVANIE .....	67
6. ODSTRANOVANIE PORÚCH .....	68
7. TECHNICKÉ ÚDAJE .....	68
8. PRÍSLUŠENSTVO .....	69
9. SERVIS/ZÁRUKA .....	69

## Preklad originálneho návodu na obsluhu.



Tento výrobok môžu používať deti staršie ako 8 rokov, ako aj osoby so zníženými fyzickými, zmyslovými alebo mentálnymi schopnosťami alebo nedostatkom skúseností a vedomostí, ak sú pod dohľadom alebo boli o bezpečnom používaní zariadenia poučené a pochopili z toho vyplývajúce nebezpečenstvá. Deti sa s výrobkom nesmú hrať. Deti nesmú vykonávať čistenie a bežnú údržbu bez dohľadu. Obsluhu tohto výrobku odporúčame zveriť mladistvým až od veku 16 rokov.

## Určené použitie:

Vyžinač GARDENA je určený pre strihanie a rezanie trávnikov a trávnych plôch pri súkromných domoch a v okrasných záhradkách.

Výrobok nie je určený na dlhodobú prevádzku.



### NEBEZPEČENSTVO! Ublíženie na zdraví!

→ Nepoužívajte výrobok na strihanie kríkov, ani na sekание materiálov alebo kompostovanie.

## 1. BEZPEČNOSŤ

### DÔLEŽITÉ!

Prečítajte si starostlivo návod na obsluhu a uschovajte ho pre ďalšie použitie.

### Symbole na výrobku:



Prečítajte si návod na obsluhu.



Dodržiavajte odstup.



Používajte vždy schválené prostriedky na ochranu sluchu. Používajte vždy schválené prostriedky na ochranu zraku.



Pred čistením alebo vykonaním údržby vyberte akumulátor.



Nevystavujte pôsobeniu dažďa.

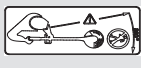

**NEBEZPEČENSTVO! Nebezpečenstvo zranenia iných osôb!** Zabráňte prístupu iných osôb do oblastí, v ktorej pracujete.



Pre nabíjačku: V prípade, že je vedenie poškodené alebo prerušené, odpojte okamžite zástrčku od siete.

### Všeobecné bezpečnostné upozornenia

#### Elektrická bezpečnosť



**NEBEZPEČENSTVO! Zásah elektrickým prúdom!** Nebezpečenstvo zranenia zásahom elektrického prúdu.

→ Napájanie výrobku elektrickým prúdom musí byť vybavené prúdovým chráničom (RCD) s menovitým spúšťacím prúdom minimálne 30 mA.

Vyvarujte sa neobvyklému držaniu tela, dbajte vždy na bezpečný postoj a stále udržiavajte rovnováhu. Pohybujte sa pokojnou chôdzou, nebežte.

Nedotýkajte sa nebezpečne sa pohybujúcich dielov predtým, ako odpojíte zariadenie od sieťového napájania a až potom ako sa nebezpečne pohybujúce diely úplne zastavia.

Počas prevádzky zariadenia používajte vždy pevné topánky a dlhé nohavice.

### Bezpečná prevádzka

#### 1 Školenie

- Prečítajte si pozorne návod. Zoznámte sa s ovládacími prvkami a odborným použitím zariadenia.
- Nikdy nedovoľte používať zariadenie osobám, ktoré sa neoboznámili s týmto návodom alebo deťom. Predpisy platné v mieste použitia môžu vek používateľa obmedziť.
- Je potrebné si uvedomiť, že používateľ je sám zodpovedný za úrazy alebo nebezpečenstvo, ktorému vystaví tretie osoby alebo ich majetok.

#### 2 Príprava

- Pred použitím skontrolujte elektrický prípoj a predlžovací kábel, či nie sú poškodené alebo nejavia známky starnutia. V prípade, že dôjde k poškodeniu elektrického kábla počas používania, bezodkladne ho odpojte od elektrickej siete. **POŠKODENEJ KABELÁŽE SA NEDOTÝKAJTE, POKIAL NIE JE ODPOJENÁ OD ELEKTRICKEJ SIETE.** Zariadenie nepoužívajte, ak je elektrický kábel poškodený alebo opotrebovaný.
- Pred používaním vizuálne skontrolujte zariadenie, či nemá poškodené, chýbajúce alebo nesprávne namontované ochranné zariadenie a ochranný kryt.
- Nikdy neuvádzajte zariadenie do prevádzky, ak sa v blízkosti nachádzajú osoby, obzvlášť deti alebo domáce zvieratá.

#### 3 Prevádzka

- Pripojovacie a predlžovacie káble sa nesmú byť v dosahu strihania.
- Počas celej doby používania zariadenia používajte prostriedky na ochranu očí a pevnú obuv.
- Nepoužívajte zariadenia v zlých poveternostných podmienkach, obzvlášť nie pri riziku výskytu blesku.
- Zariadenie používajte len pri dennom svetle alebo dobrom umelom osvetlení.
- Nikdy nepoužívajte zariadenie s poškodeným krytom alebo ochranným zariadením, príp. bez krytu a ochranného zariadenia.
- Motor zapínajte len vtedy, ak máte ruky a nohy mimo strihacieho dosahu.
- Zariadenie odpojte od elektrickej siete (t. z. vytiahnite zástrčku, odstráňte blokovacie zariadenie alebo vymeniteľnú batériu)
  - vždy, ak necháte zariadenie bez dozoru;
  - pred odstránením blokovania;
  - pred kontrolou, čistením alebo pred montážou zariadenia;
  - po kontakte s cudzím telesom;
- vždy, keď začne zariadenie nezvyčajne vibrovať.
- Pozor na zranenia rúk a nôh strihacou hlavou.
- Vždy zabezpečte, aby boli vzduchové otvory voľné a neboli prekryté cudzími telesami.

#### 4 Údržba a skladovanie

- Pred vykonaním údržbárskych alebo čistiacich prác sa musí stroj odpojiť od zdroja prúdu (t. j. odpojiť zástrčku z elektrickej siete, odstrániť blokovacie zariadenie alebo odnímateľnú batériu).
- Používajte len náhradné diely a príslušenstvo odporúčané výrobcom.
- Zariadenie je potrebné kontrolovať a pravidelne vykonávať údržbu. Zariadenie nechajte opravovať len v zmluvnej opravovni.
- Pokiaľ nie je zariadenie v prevádzke, je potrebné ho uskladniť tak, aby bolo mimo dosahu detí.

### Dodatočné bezpečnostné upozornenia

#### Bezpečné zaobchádzanie s akumulátormi



Prečítajte si všetky bezpečnostné upozornenia a pokyny.

Nedodríavanie bezpečnostných upozornení a pokynov môže spôsobiť zásah elektrickým prúdom, požiar a/alebo ťažké poranenia.

#### Dobre si uschovajte tieto pokyny.

Nabíjačku používajte len vtedy, ak všetky funkcie dokážete v plnej miere odhadnúť a vykonať bez obmedzení alebo ste dostali zodpovedajúce pokyny.

→ Pri používaní, čistení a údržbe dohliadajte na deti.

Tým zaistíte, aby sa deti nehrali s nabíjačkou.

→ Nabíjajte iba Li-ion akumulátory systému POWER FOR ALL typu PBA 18V od kapacity 1,5 Ah (od 5 článkov akumulátora). Napätie akumulátora sa musí zhodovať s nabíjacím napätím akumulátora nabíjačky. Nenabíjajte akumulátory, ktoré nie sú dobijateľné. V opačnom prípade hrozí nebezpečenstvo požiaru a výbuchu.

→  Nevystavujte nabíjačku dažďu alebo vlhkosti.

Vniknutie vody do elektrického prístroja zvyšuje riziko zásahu elektrickým prúdom.

→ Udržujte nabíjačku v čistote.

Jej znečistením hrozí nebezpečenstvo zásahu elektrickým prúdom.

→ Pred každým použitím skontrolujte nabíjačku, kábel a zástrčku. Ak zistíte poškodenie, nabíjačku nepoužívajte. Nabíjačku neotvárajte

### sami a nechajte ju opraviť iba kvalifikovaným odborným personálom a iba s originálnymi náhradnými dielmi.

Poškodené nabíjačky, káble a zástrčky zvyšujú riziko zásahu elektrickým prúdom.

→ **Nabíjačku neprevádzkujte na ľahko horľavom podklade (napr. papier, textilie atď.), resp. v horľavom prostredí.**

V dôsledku zahriatia, ku ktorému dochádza pri nabíjaní, hrozí nebezpečenstvo požiaru.

→ Ak je potrebná výmena pripojovacieho kábla, tak ju musí vykonať spoločnosť GARDENA alebo autorizovaný servis pre elektrické náradie GARDENA, aby sa predišlo ohrozeniam bezpečnosti.

→ **Výrobok neprevádzkujte, keď sa nabíja.**

→ **Tieto bezpečnostné upozornenia platia len pre Li-ion akumulátory systému POWER FOR ALL PBA 18V.**

→ **Akumulátor používajte iba vo výrobkoch od výrobcov systémov POWER FOR ALL.**

Len tak je akumulátor chránený pred nebezpečným preťažením.

→ **Akumulátory nabíjajte len v nabíjačkách, ktoré sú odporúčané výrobcom.** Ak sa nabíjačka, ktorá je určená pre určitý druh akumulátorov, používa s inými akumulátormi, hrozí nebezpečenstvo požiaru.

→ **Akumulátor sa dodáva čiastočne nabitý.**

Aby bol zaručený plný výkon akumulátora, pred prvým použitím nabíjajte akumulátor v nabíjačke na jeho plnú kapacitu.

→ **Uchovávajte akumulátory mimo dosahu detí.**

→ **Neotvárajte akumulátor.** Hrozí nebezpečenstvo skratu.

→ **Pri poškodení a nesprávnom použití akumulátora môžu unikáť pary. Akumulátor môže horieť alebo vybuchnúť.**

Privedte čerstvý vzduch a v prípade ťažkostí vyhľadajte lekársku pomoc. Pary môžu spôsobiť podráždenie dýchacích ciest.

→ **Pri nesprávnom použití alebo poškodenom akumulátore môže z akumulátora vytekať horľavá kvapalina. Vyvarujte sa kontaktu s ňou. Pri náhodnom kontakte opláchnite postihnuté miesto vodou. Ak sa vám kvapalina dostane do očí, požiadať o ďalšiu lekársku pomoc.** Kvapalina vytekajúca z akumulátora môže viesť k podráždeniu kože a popáleninám.

→ **Z chybného akumulátora môže vytekať kvapalina a zmáčať susedné predmety. Skontrolujte postihnuté diely.**

Prípadne ich vyčistite alebo vymeňte.

→ **Neskratujte akumulátor. Nepoužívaný akumulátor odkladajte v dostatočnej vzdialenosti od kancelárskych sponiek, mincí, kľúčov, klinčov, skrutiek alebo iných malých kovových predmetov, ktoré by mohli spôsobiť premostenie kontaktov.** Skrat medzi kontaktnými akumulátora môže mať za následok popálenie alebo požiar.

→ **Kontakty batérie môžu byť po použití horúce. Pri odstraňovaní batérie dávajte pozor na horúce kontakty.**

→ **Špicaté predmety, ako napríklad necht alebo skrutkovač, ako aj vonkajšie pôsobenie sily, môžu akumulátor poškodiť.** Môže dôjsť k internému skratu a akumulátor môže horieť, dymiť, vybuchnúť alebo sa prehriať.

→ **Na poškodených akumulátoroch nikdy nevykonávajte údržbu.** Všetku údržbu akumulátorov by mal vykonávať iba výrobca alebo splnomocnené servisy.

→ **Chránite akumulátor pred teplom, napr. aj pred trvalým sinečným žiarením, ohňom, nečistotami, vodou a vlhkosťou.**



Hrozí nebezpečenstvo výbuchu a skratu.

→ **Akumulátor prevádzkujte a skladujte len pri teplote okolia od -20 °C do +50 °C.** Napríklad v lete nenechávajte akumulátor ležať v aute. Pri teplotách <0 °C môže v závislosti od prístroja dôjsť k obmedzeniu výkonu.

→ **Akumulátor nabíjajte iba pri teplote okolia od 0 °C do +45 °C.**

Nabíjanie mimo teplotného rozsahu môže poškodiť akumulátor alebo zvýšiť nebezpečenstvo požiaru.

→ **Po použití nechajte akumulátor vychladnúť aspoň na 30 minút, až potom ho nabíjate alebo uskladníte.**

### Elektrická bezpečnosť



**NEBEZPEČENSTVO! Zástava srdca!**

Tento výrobok vytvára počas prevádzky elektromagnetické pole. Toto pole môže mať za určitých podmienok vplyv na činnosť aktívnych alebo pasívnych medicínskych implantátov. Aby sa eliminovali nebezpečné situácie, ktoré by mohli viesť k ťažkým alebo smrteľným zraneniam, mali by osoby s medicínskym implantátom použitie tohto výrobku konzultovať so svojim lekárom alebo s výrobcom implantátu.

Položte externé sieťové káble vo viditeľnej oblasti. Pred kosením oblastí skontrolujte, či v nej nie sú skryté káble.

Výrobok nabíjaný akumulátormi používajte len v rozsahu teplôt 0 °C až 40 °C.

V núdzovom prípade vyberte akumulátor.

Nepoužívajte výrobok v blízkosti vody alebo na ošetrovanie záhradných rybníkov.

Chránite kontakty akumulátora pred vlhkosťou.

### Osobná bezpečnosť



**NEBEZPEČENSTVO! Nebezpečenstvo zadusení!**

Menšie diely je možné ľahko prehltnúť. Obaly z umelých hmôt predstavujú pre malé deti nebezpečenstvo zadusení. Pri montáži držte malé deti v dostatočnej vzdialenosti.

Priškrpnutie prstov: pri montáži ochranného krytu si dávajte pozor na prsty.

Keď vyžinač silno vibruje, vymeňte nôž a skontrolujte, či nožový držiak nie je poškodený.

Pred použitím skontrolujte, či je oterové rebro v poriadku.

Vyžinač prenášajte za prednú rukoväť.

Používajte osobné ochranné prostriedky.

Pri čistení rezného zariadenia používajte ochranné rukavice.

Používajte vždy ochranné okuliare.

Osobné ochranné prostriedky ako rukavice, protišmykové bezpečnostné topánky alebo ochranu sluchu, vhodné pre dané podmienky, znižujú riziko zranenia.

Buďte opatrní pri nastavovaní výrobku, aby ste si nezacvikli prsty medzi pohybujúce a pevné časti stroja alebo pri montáži ochranného krytu.

Na čistenie ochranného krytu ani žiadnych jeho častí nepoužívajte vodu ani žiadne chemikálie.

Postarajte sa o to, aby boli všetky matice a skrutky pevne dotiahnuté a aby bolo zariadenie v takom pracovnom stave, ktorý zaručuje bezpečnosť.

Nedemontujte výrobok na viac častí, ako bol v čase dodania.

Upozornenie! Pri používaní ochrany sluchu a pri hlučnosti spôsobenej výrobkom sa môže stať, že nezbadáte osoby vo Vašej blízkosti.

Počas prevádzky a prepravy dávajte vždy pozor na to, že to môže ohroziť iné osoby.

Buďte vždy pozorní, dávajte pozor na to, čo robíte a pri prevádzke elektrického zariadenia používajte zdravý rozum.

Elektrické náradie nepoužívajte, ak cítite únavu, ochorenie alebo ste pod vplyvom drog, alkoholu alebo liekov.

Jeden moment nepozornosti pri prevádzke elektrického náradia môže viesť k ťažkým úrazom.

## 2. MONTÁŽ



**NEBEZPEČENSTVO! Ublíženie na zdraví!**

**Nebezpečenstvo porezania v prípade, že výrobok náhodne naštartuje.**

→ **Predtým, ako budete výrobok montovať, počkajte, kým sa plastový nôž zastaví a vyberte akumulátor.**

### Montáž prídavnej rukoväte [Obr. A1]:

→ Prídavnú rukoväť ① nasuňte na hornú časť rukoväte ②, až kým spojenie počuteľne nezaklapne (**klik**).

### Montáž ochranného krytu [Obr. A2/A3]:



**NEBEZPEČENSTVO!**

**Výrobok je možné používať len ak je namontovaný ochranný kryt.**

- Ochranný kryt ④ nastrčte na hlavicu vyžinača ⑤. Plastový nôž ③ pritom prevlečte cez otvor ochranného krytu ④.
- Ochranný kryt ④ otáčajte, až kým sa nebude dať úplne pritlačiť (šípky ④/② ležia oproti sebe).
- Ochranný kryt ④ otáčajte proti smeru hodinových ručičiek, až kým spojenie počuteľne nezaklapne (**klik**).

### Upevnenie plastového noža na rukoväť [Obr. A4]:

V rozsahu dodávky sa nachádza 5 plastových nožov ③. Z toho sa nachádzajú 4 náhradné plastové nože vo vybraniach ⑥ na rukoväti.

Pre montáž plastového noža do nosníka nožov pozri

6. ODSTRANOVANIE PORÚCH Výmena plastového noža.

## 3. OBSLUHA



**NEBEZPEČENSTVO! Ublíženie na zdraví!**

**Nebezpečenstvo porezania v prípade, že výrobok náhodne naštartuje.**

→ **Predtým ako budete výrobok prepravovať, počkajte, kým sa plastový nôž zastaví a vyberte akumulátor.**

### Nabíjanie akumulátora [Obr. O1/O2/O3]:



**POZOR!**

**Dodržte sieťové napätie!** Napätie zdroja prúdu sa musí zhodovať s údajmi na typovom štítku nabíjačky.

## Rozsah dodávky GARDENA akumulátorového vyžinača č.v. 14702-55 neobsahuje akumulátor ani nabíjačku.

Vďaka inteligentnému nabíjaniu sa automaticky rozpozná stav nabitia akumulátora a v závislosti od teploty a napätia akumulátora sa vždy nabije optimálnym nabíjacím prúdom.

Akumulátor sa tým šetrí a pri uchovávaní v nabíjačke zostane vždy plne nabitý.

1. Stlačte odblokovacie tlačidlo (A) a vyberte akumulátor (B) z uchytenia akumulátora (D).
2. Pripojte nabíjačku (C) do sieťovej zásuvky.
3. Nasuňte nabíjačku akumulátora (C) na akumulátor (B).

**Keď indikátor nabíjania akumulátora (L) na nabíjačke bliká na zeleno, akumulátor sa nabíja.**

**Keď indikátor nabíjania akumulátora (L) na nabíjačke svieti neprerušovane na zeleno, akumulátor je plne nabitý**

(Doba nabíjania, pozri 7. TECHNICKÉ ÚDAJE).

4. Pri nabíjaní kontrolujte stav nabíjania v pravidelných intervaloch.
5. Keď je akumulátor (B) plne nabitý, môžete akumulátor (B) odpojiť od nabíjačky (C).

### Význam indikačných prvkov:

#### Indikácia na nabíjačke [Obr. O3]:

**Blikajúce svetlo indikátora nabíjania akumulátora (L)**



Nabíjanie signalizuje **blíkajúce** indikátora nabíjania akumulátora (L).  
**Upozornenie:** nabíjanie je možné, len keď je teplota akumulátora v prípustnom rozsahu teploty nabíjania, pozri 7. TECHNICKÉ ÚDAJE.

**Neprerušované svetlo indikátora nabíjania akumulátora (L)**



**Neprerušované svetlo** indikátora nabíjania akumulátora (L) signalizuje, že akumulátor je plne nabitý **alebo** že teplota akumulátora je mimo prípustného rozsahu teploty nabíjania a preto sa nemôže nabíť. Akumulátor sa nabíja hneď, ako sa dosiahne prípustný teplotný rozsah.

Bez zasunutého akumulátora **neprerušované svetlo** indikátora nabíjania akumulátora (L) signalizuje, že sieťová zástrčka je zasunutá do zásuvky a nabíjačka je pripravená na prevádzku.

#### Indikácia stavu nabitia akumulátora (P) na výrobku [Obr. O4/O6]:

Po spustení výrobku sa na 5 sekúnd zobrazí indikácia stavu nabitia akumulátora (P).

Stav nabitia akumulátora	Indikácia stavu nabitia akumulátora
nabitý na 67 – 100 %	(L), (L) a (L) svietia na zeleno
nabitý na 34 – 66 %	(L) a (L) svietia na zeleno
nabitý na 11 – 33 %	(L) svieti na zeleno
nabitý na 0 – 10 %	(L) bliká na zeleno

**Keď LED (L) bliká na zeleno, akumulátor sa musí nabíť.**

Keď chybová LED (M) svieti alebo bliká, pozri 6. ODSTRANOVANIE PORÚCH.

#### Pracovná poloha [Obr. O5]:

Pre štandardné vyžínanie.

#### Spustenie vyžinača [Obr. O1/O6]:



**NEBEZPEČENSTVO! Ublíženie na zdraví!**

**V prípade, že uvoľníte štartovaciu páku a výrobok nezastaví, vzniká nebezpečenstvo zranenia.**

→ Neobchádzajte bezpečnostné prvky alebo spínače. Neupevňujte, napríklad, štartovaciu páku na rukoväť.

**Výrobok je vybavený dvojspínačovým bezpečnostným zariadením (štartovacia páka s blokováním zapnutia), ktoré zamedzuje náhodnému spusteniu výrobku.**

#### Spustenie:

1. Vložte akumulátor (B) do držiaku (D) tak, aby počuteľne zapadol.
2. Jednou rukou držte prídavnú rukoväť (1).
3. Druhou rukou držte hlavnú rukoväť (7), posuňte blokovanie zapnutia (8) dopredu a potiahnite štartovaciu páku (9).  
Vyžinač sa spustí a na 5 sekúnd sa zobrazí indikácia stavu nabitia akumulátora (P).
4. Uvoľnite tlačidlo na blokovanie zapnutia (8).

**POZOR!** Zabráňte kontaktu plastového noža a nosníka nožov s tvrdými predmetmi (múr, kamene, ploty a pod.), aby ste zamedzili opotrebovaniu alebo zlomeniu plastového noža alebo nosníka nožov.

#### Zastavenie:

1. Pustite štartovaciu páku (9).  
Vyžinač sa zastaví.
2. Stlačte odblokovacie tlačidlo (A) a vyberte akumulátor (B) z uchytenia akumulátora (D).

## 4. ÚDRŽBA



**NEBEZPEČENSTVO! Ublíženie na zdraví!**

**Nebezpečenstvo porezania v prípade, že výrobok náhodne naštartuje.**

→ Predtým, ako budete vykonávať údržbu výrobku, počkajte, kým sa plastový nôž zastaví a vyberte akumulátor.

#### Čistenie trimmera [Obr. M1]:



**NEBEZPEČENSTVO! Ublíženie na zdraví!**

**Nebezpečenstvo zranenia a riziko poškodenia výrobku.**

→ Výrobok nikdy nečistite vodou alebo prúdom vody (najmä nie prúdom vody pod vysokým tlakom).

→ Na čistenie nepoužívajte chemikálie, vrátane benzínu alebo riedidiel. Niektoré z nich môžu poškodiť dôležité plastové diely.

#### Vzduchové štrbiny musia byť vždy čisté.

1. Očistite vzduchové štrbiny (10) mäkkou kefkou (nepoužívajte skrutkovač).
2. Pohybujúce sa časti očistite po každom použití. Odstráňte obzvlášť trávu a zbytky nečistôt z krytu (4).

#### Čistenie akumulátora a nabíjačky:

Predtým, ako pripojíte akumulátor, vždy sa uistite, že je povrchová plocha akumulátora a nabíjačky čistá a suchá.

#### Nepoužívajte tečúcu vodu.

→ **Nabíjačka akumulátora:** Kontakty a plastové diely očistite mäkkou a suchou handričkou.

→ **Akumulátor:** Občas vyčistite vzduchové štrbiny a prípojky akumulátora mäkkým, čistým a suchým štetcom.

## 5. SKLADOVANIE

#### Odstavenie z prevádzky:

**Výrobok musí byť skladovaný na mieste, ktoré je neprístupné deťom.**

1. Vyberte akumulátor.
2. Akumulátor nabite.
3. Očistite vyžinač, akumulátor a nabíjačku (pozri 4. ÚDRŽBA).
4. Vyžinač, akumulátor a nabíjačku skladujte na suchom, uzavretom mieste zabezpečenom voči mrazu.

#### Likvidácia:

(v zmysle Smernice 2012/19/EÚ/S.I. 2013 No. 3113)



Výrobok sa nesmie likvidovať v bežnom domácom odpade. Musí sa zlikvidovať podľa platných miestnych predpisov týkajúcich sa ochrany životného prostredia.

#### DÔLEŽITÉ!

→ Výrobok zlikvidujte na miestne príslušnom zbernom a recyklačnom mieste.

#### Likvidácia akumulátorov:



Akumulátor obsahuje lítium-iónové články, ktoré je potrebné na konci ich životnosti zlikvidovať oddelene od bežného domáceho odpadu.

Li-ion

## DÔLEŽITÉ!

→ Akumulátory zlikvidujte na miestne príslušnom zbernom a recyklačnom mieste.

1. Lítium-iónové články úplne vybite (obráťte sa na Servis GARDENA).
2. Kontakty lítiovo-iónových článkov zabezpečte voči skratovaniu.
3. Lítium-iónové články odborne zlikvidujte.

## 6. ODSTRAŇOVANIE PORÚCH



**NEBEZPEČENSTVO! Ublíženie na zdraví!**

**Nebezpečenstvo porezania v prípade, že výrobok náhodne naštartuje.**

→ Pred odstraňovaním chyby výrobku počkajte, kým sa plastový nôž zastaví a vyberte akumulátor.

### Výmena plastového noža [Obr. T1/T2]:



**NEBEZPEČENSTVO! Porezanie nožikom!**

→ Nepoužívajte kovové rezné prvky alebo náhradné diely a príslušenstvo, ktoré nie sú schválené výrobcom GARDENA.

Keď už oterové rebro ⑫ nie je viditeľné, musí sa vymeniť nožový nosník ⑪. Obráťte sa na servis GARDENA.

Plastové nože smú byť opotrebované maximálne na polovičnú dĺžku. Používať sa smú len originálne náhradné nože GARDENA RotorCut. Náhradné plastové nože sú dostupné u predajcov GARDENA alebo priamo v servise GARDENA.

- Náhradný nôž GARDENA RotorCut pre turbotrimmer č.v. 5368

### Odobratie plastového noža:

1. Obráťte vyžinač.
2. Koniec plastového noža zľahka potlačte nadol (A), posuňte plastový nôž ③ dovnútra cez nosník nožov ⑪ (B) a vytiahnite ho.

### Nasadenie plastového noža:

→ Nový plastový nôž ③ prestrčte cez kovovú štrbinu nosníka nožov ⑪, až kým spojenie počuteľne nezaklapne (klik).  
Keď je nový plastový nôž správne nasadený, dá sa ľahko otáčať.

Problém	Možná príčina	Odstránenie
Vyžinač nereže alebo reže zle	Plastový nôž je opotrebovaný alebo príliš krátky.	→ Vymeňte plastový nôž.
	Plastový nôž je zlomený.	→ Vymeňte plastový nôž.
Vyžinač silno vibruje	Plastový nôž je nadmerne opotrebovaný a spôsobuje nevyváženosť.	→ Vymeňte plastový nôž.
	Nosník nožov je opotrebovaný.	→ Vymeňte nosník nožov.
Vyžinač sa nedá zastaviť	Štartovacia páka zostáva zablokovaná.	→ Vyberte akumulátor a uvoľnite štartovaciu páku.
Vyžinač neštartuje alebo sa zastavuje. LED ① bliká na zeleno [Obr. 04]	Akumulátor je vybitý.	→ Nabite akumulátor.
Vyžinač neštartuje alebo sa zastavuje. Chybová LED ② svieti na červeno [Obr. 04]	Teplota akumulátora je mimo prípustného rozsahu.	→ Počkajte, kým bude teplota akumulátora opäť medzi 0 °C – + 45 °C.
	Medzi kontaktmi akumulátora na vyžinači sa nachádzajú vodné kvapky alebo vlhkosť.	→ Vodné kvapky/vlhkosť odstráňte suchou handričkou.
	Motor je blokovaný.	→ Odstráňte prekážku. Naštartujte znovu.
Vyžinač neštartuje alebo sa zastavuje. Chybová LED ③ bliká na červeno [Obr. 04]	Výrobok je chybný.	→ Obráťte sa na servis GARDENA.
Vyžinač neštartuje alebo sa zastavuje. Chybová LED ④ nesvieti [Obr. 04]	Akumulátor nie je úplne vložený do uchytenia akumulátora.	→ Vložte akumulátor úplne do uchytenia akumulátora, kým počuteľne nezapadne.
	Akumulátor je chybný.	→ Vymeňte akumulátor.
	Výrobok je chybný.	→ Obráťte sa na servis GARDENA.

Problém	Možná príčina	Odstránenie
Nabíjanie nie je možné. Indikátor nabíjania akumulátora ⑤ svieti neprerušovane [Obr. 03]	Akumulátor nie je (správne) nasadený.	→ Akumulátor správne nasadíte na nabíjačku.
	Kontakty akumulátora sú znečistené.	→ Vyčistite kontakty akumulátora (napr. viacnásobným pripojením a odpojením akumulátora. Prípadne vymeňte akumulátor).
	Teplota akumulátora je mimo prípustného rozsahu teploty nabíjania.	→ Počkajte, kým bude teplota akumulátora opäť medzi 0 °C – + 45 °C.
	Akumulátor je chybný.	→ Vymeňte akumulátor.
Indikátor nabíjania akumulátora ⑥ nesvieti [Obr. 03]	Sieťová zástrčka nabíjačky nie je (správne) zasunutá.	→ Zasuňte sieťovú zástrčku (úplne) do zásuvky.
	Zásuvka, sieťový kábel alebo nabíjačka sú chybné.	→ Skontrolujte sieťové napätie. Prípadne nechajte nabíjačku skontrolovať u autorizovaného predajcu alebo v servise GARDENA.



**UPOZORNENIE:** Pri iných poruchách sa obráťte na servisné stredisko GARDENA. Opravy môžu vykonávať len servisné strediská GARDENA alebo predajcovia, ktorí sú certifikovaní výrobcom GARDENA.

## 7. TECHNICKÉ ÚDAJE

Akumulátorový vyžinač	Jednotka	Hodnota (č.v. 14702)
Menovitý prúd	A	3,0
Menovité napätie	V (DC)	18
Šírka kosenia	cm	23
Počet otočiek držiaka noža	ot/min	9500
Hmotnosť (bez akumulátora)	g	1630
Hladina akustického tlaku $L_{pa}^{(1)}$	dB (A)	77
Odchýlka $k_{pa}$		3,0
Hladina akustického výkonu $L_{wa}^{(2)}$ meraná/garantovaná	dB (A)	85 / 86
Odchýlka $k_{wa}$		1,5
Vibrácie prenášané do ramena $a_{vhw}^{(1)}$	m/s <sup>2</sup>	3,2
Odchýlka $k_{vhw}$		1,5

Spôsob merania podľa: <sup>1)</sup> EN 50636-2-91 <sup>2)</sup> RL 2000/14/EC / S.I. 2001 No.1701



**UPOZORNENIE:** Uvedená hodnota vibračnej emisie bola zistená normovaným skúšobným spôsobom a môže byť porovnaná s inými elektrickými nástrojmi. Táto hodnota môže byť použitá aj pre predbežné posúdenie expozície. Hodnota vibračnej emisie sa môže pri skutočnom použití elektrického nástroja meniť.

Systémový akumulátor	Jednotka	Hodnota (č.v. 14902)
		<b>PBA 18V 2,0Ah W-B</b>
Napätie akumulátora	V (DC)	18
Kapacita akumulátora	Ah	2,0
Počet článkov (Li-Ion)		5
Vhodné nabíjačky akumulátora systému POWER FOR ALL: AL 1810 CV / AL 1815 CV / AL18-20 / AL 1830 CV / AL 1880 CV.		
Nabíjačka akumulátora AL 1810 CV P4A	Jednotka	Hodnota (č.v. 14900)
Sieťové napätie	V (AC)	220 – 240
Sieťová frekvencia	Hz	50 – 60
Menovitý výkon	W	26
Nabíjacie napätie akumulátora	V (DC)	18
Max. nabíjací prúd akumulátora	mA	1000
Doba nabíjania akumulátora 80 % / 97 – 100 % (cca)		
PBA 18V 2,0Ah W-B	min.	96 / 124
PBA 18V 2,5Ah W-B	min.	120 / 154
PBA 18V 4,0Ah W-C	min.	192 / 244
Prípustný rozsah teploty nabíjania	°C	0 – 45

Nabíjačka akumulátora AL 1810 CV P4A	Jednotka	Hodnota (č.v. 14900)
Hmotnosť zodpovedá EPTA-Procedure 01:2014	kg	0,17
Trieda ochrany	□ / II	

Vhodné akumulátory systému POWER FOR ALL: PBA 18V.

## 8. PRÍSLUŠENSTVO

GARDENA Náhradný nôž RotorCut pre turbotrimmer	Na výmenu použitých plastových nožov.	č.v. 5368
GARDENA Náhradné uchytenie noža	K dispozícii prostredníctvom servisu GARDENA.	
GARDENA Systémový akumulátor PBA 18V/45 P4A PBA 18V/72 P4A	Akumulátor pre prídavný chod alebo na výmenu.	č.v. 14903 č.v. 14905
GARDENA Rýchlonabíjačka akumulátoru AL 1830 CV P4A	Na rýchle nabíjanie akumulátora systému POWER FOR ALL PBA 18V..W-..	č.v. 14901

## 9. SERVIS/ZÁRUKA

### Servis:

Kontaktujte, prosím, adresu na priloženom záručnom liste.

### Vyhlásenie o poskytnutí záruky:

Záruka sa poskytuje len podľa ustanovení na priloženom záručnom liste.

### Spotrebné diely:

Plastový nôž a nosník nožov sú spotrebné diely, a preto sú vyňaté zo záruky.

Kontaktné údaje na Servisné centrum GARDENA nájdete na poslednej strane tohto návodu.

### Slovak Republic

Gardena  
Service Center Vrbno  
c/o Husqvarna  
Manufacturing CZ s.r.o.  
Jesenická 146  
79326 Vrbno pod Pradedem  
Phone: 0800 154044  
servis@gardena.sk

## EL Κουρευτικό μπαταρίας

1. ΑΣΦΑΛΕΙΑ	69
2. ΣΥΝΑΡΜΟΛΟΓΗΣΗ	71
3. ΧΕΙΡΙΣΜΟΣ	71
4. ΣΥΝΤΗΡΗΣΗ	72
5. ΑΠΟΘΗΚΕΥΣΗ	72
6. ΑΝΤΙΜΕΤΩΠΙΣΗ ΣΦΑΛΜΑΤΩΝ	72
7. ΤΕΧΝΙΚΑ ΧΑΡΑΚΤΗΡΙΣΤΙΚΑ	73
8. ΕΞΑΡΤΗΜΑΤΑ	73
9. ΣΕΡΒΙΣ/ΕΓΓΥΗΣΗ	73

### Μετάφραση των πρωτότυπων οδηγιών χρήσης.



Αυτό το προϊόν επιτρέπεται να χρησιμοποιείται από παιδιά άνω των 8 ετών καθώς και από άτομα με μειωμένες τις φυσικές, αισθητικές ή διανοητικές ικανότητες ή με έλλειψη πείρας και γνώσεων, εφόσον επιτηρούνται ή έχουν ενημερωθεί για την ασφαλή χρήση του προϊόντος και τους ενδεχόμενους κινδύνους. Τα παιδιά δεν επιτρέπεται να παίζουν με το προϊόν. Ο καθαρισμός και οι εργασίες

συντήρησης που εκτελούνται από τον πελάτη δεν επιτρέπεται να εκτελούνται από μη επιτηρούμενα παιδιά. Συνιστούμε τη χρήση του προϊόντος μόνο από άτομα άνω των 16 ετών.

### Προβλεπόμενη χρήση:

Το **GARDENA Κουρευτικό** προορίζεται για το κούρεμα και την κοπή γκαζόν και επιφανειών γρασιδιού σε ιδιωτικές κατοικίες και ερασιτεχνικούς κήπους.

Το προϊόν δεν ενδείκνυται για λειτουργία μεγάλης διάρκειας.



**ΚΙΝΔΥΝΟΣ! Πρόκληση σωματικής βλάβης!**

→ Μη χρησιμοποιείτε το προϊόν για την κοπή φρακτών από θάμνους, τον τεμαχισμό υλικών ή για λίπασμα.

## 1. ΑΣΦΑΛΕΙΑ

### ΣΗΜΑΝΤΙΚΟ!

Μελετήστε με προσοχή τις οδηγίες χρήσης και φυλάξτε τις για μελλοντική χρήση.

### Σύμβολα επάνω στο προϊόν:



Μελετήστε τις οδηγίες χρήσης.



Κρατήστε απόσταση.



Φοράτε πάντοτε εγκεκριμένες γυαλιές ασφαλείας.  
Φοράτε πάντοτε εγκεκριμένα γυαλιά προστασίας.



Πριν από εργασίες καθαρισμού ή συντήρησης αφαιρέστε τη μπαταρία.



Μην εκθέτετε το μηχάνημα στη βροχή.



**ΚΙΝΔΥΝΟΣ! Κίνδυνος τραυματισμού άλλων ατόμων!**  
Απομακρύνετε άλλα άτομα από το χώρο στον οποίο εργάζεστε.



Για το φορτιστή:  
Αποσυνδέετε αμέσως το φις από την πρίζα αμέσως όταν το καλώδιο έχει υποστεί ζημίες ή έχει κοπεί.

### Γενικές υποδείξεις ασφαλείας

#### Ηλεκτρική ασφάλεια



**ΚΙΝΔΥΝΟΣ! Ηλεκτροπληξία!**

Κίνδυνος τραυματισμού από ηλεκτροπληξία.

→ Το προϊόν πρέπει να τροφοδοτείται με ρεύμα μέσω αντιηλεκτροληξιακού διακόπτη (RCD) με μέγιστο ονομαστικό ρεύμα απόξευξης 30 mA.

Αποφύγετε μη φυσιολογική στάση του σώματος και διατηρείτε πάντα την ισορροπία σας για να στέκεστε πάντα σταθερά σε πλαγιές. Να περπατάτε, μην τρέχετε.

Μην αγγίζετε κινούμενα επικίνδυνα μέρη πριν το μηχάνημα αποσυνδεθεί από τη σύνδεση ηλεκτρικού δικτύου και τα κινούμενα επικίνδυνα μέρη ακινητοποιηθούν εντελώς.

Κατά τη χρήση του μηχανήματος πρέπει να φοράτε πάντα σταθερά υποδήματα και μακρύ παντελόνι.

#### Ασφαλής λειτουργία

##### 1 Εκπαίδευση

α) Διαβάστε τις οδηγίες προσεκτικά. Εξοικειωθείτε με τα όργανα ελέγχου και την ενδεδειγμένη χρήση του μηχανήματος.

β) Μην επιτρέπετε ποτέ τη χρήση της μηχανής σε άτομα τα οποία δεν έχουν εξοικειωθεί με αυτές τις οδηγίες ή σε παιδιά. Ενδέχεται να υπάρχει όριο ηλικίας με βάση τις ισχύουσες νομικές διατάξεις στον τόπο χρήσης.

γ) Προσέξτε ότι ο ίδιος ο χρήστης είναι υπεύθυνος για ατυχήματα ή κινδύνους απέναντι σε άλλα άτομα και την περιουσία τους.

##### 2 Προετοιμασία

α) Πριν από τη χρήση το καλώδιο σύνδεσης και προέκτασης πρέπει να ελέγχεται για ενδείξεις ζημιάς ή γήρανσης. Αν το καλώδιο υποστεί ζημιά κατά τη

SK

EL

διάρκεια της χρήσης, πρέπει να το αποσυνδέσετε αμέσως από τη ηλεκτρικό δίκτυο.

**ΜΗΝ ΑΓΓΙΖΕΤΕ ΤΟ ΚΑΛΩΔΙΟ ΠΡΟΤΟΥ ΑΥΤΟ ΑΠΟΣΥΝΔΕΘΕΙ ΑΠΟ ΤΟ ΗΛΕΚΤΡΙΚΟ ΔΙΚΤΥΟ.**

Μη χρησιμοποιείτε το μηχάνημα, αν το καλώδιο έχει υποστεί ζημιά ή φθορά.

β) Πριν από τη χρήση το μηχάνημα πρέπει να ελέγχεται οπτικά για προστατευτικές διατάξεις ή προστατευτικά καλύμματα που έχουν υποστεί ζημιά, λείπουν ή έχουν τοποθετηθεί λανθασμένα.

γ) Μη θέσετε ποτέ το μηχάνημα σε λειτουργία αν βρίσκονται κοντά άτομα, ιδιαίτερα παιδιά, ή κατοικίδια.

### 3 Λειτουργία

α) Κρατήστε μακριά το καλώδιο σύνδεσης και προέκτασης από τη διάταξη κοπής.

β) Σε όλη τη χρονική διάρκεια χρήσης του μηχανήματος πρέπει να χρησιμοποιείτε προστατευτικά γυαλιά και γερά υποδήματα.

γ) Πρέπει να αποφεύγεται η χρήση του μηχανήματος σε άσχημες καιρικές συνθήκες, ιδιαίτερα σε περίπτωση κινδύνου κεραυνού.

δ) Χρησιμοποιείτε το μηχάνημα μόνο στο φως της ημέρας ή με καλό τεχνητό φωτισμό.

ε) Μη χρησιμοποιείτε ποτέ το μηχάνημα με κάλυμμα ή προστατευτική διάταξη που έχει ζημιά ή χωρίς κάλυμμα ή προστατευτικές διατάξεις.

στ) Ενεργοποιήστε τον κινητήρα μόνο όταν τα χέρια και τα πόδια σας βρίσκονται εκτός της εμβέλειας της διάταξης κοπής.

ζ) Αποσυνδέστε πάντα το μηχάνημα από την ηλεκτρική παροχή (δηλαδή βγάψτε το φως από την ηλεκτρική πρίζα, αφαιρείτε τη διάταξη κλειδώματος ή την αφαιρούμενη μπαταρία)

1) πάντα όταν αφήνετε το μηχάνημα χωρίς επίβλεψη,

2) πριν από την αφαίρεση μπλοκαρίσματος,

3) πριν από τον έλεγχο, τον καθαρισμό ή την επεξεργασία του μηχανήματος,

4) μετά την επαφή με ένα ξένο σώμα,

5) πάντα, όταν το μηχάνημα αρχίζει να δονείται με ασυνήθιστο τρόπο.

η) Προσοχή για τραυματισμούς από τη διάταξη κοπής στα πόδια και στα χέρια.

θ) Εξασφαλίστε πάντα ότι τα ανοίγματα αερισμού θα είναι ελεύθερα από ξένα σώματα.

### 4 Σέρβις και φύλαξη

α) Το μηχάνημα πρέπει να αποσυνδέεται από την ηλεκτρική παροχή (δηλ., αποσυνδέστε το φως από την ηλεκτρική παροχή, αφαιρείτε τη διάταξη φραγής ή την αφαιρούμενη μπαταρία) πριν από την εκτέλεση εργασιών συντήρησης ή καθαρισμού.

β) Πρέπει να χρησιμοποιούνται μόνο τα συνιστώμενα ανταλλακτικά και παρελκόμενα.

γ) Το μηχάνημα πρέπει να ελέγχεται και να συντηρείται τακτικά. Αναθέστε το σέρβις του μηχανήματος μόνο σε συμβεβλημένο συνεργείο.

δ) Αν το μηχάνημα δε χρησιμοποιείται, πρέπει να φυλάσσεται σε μέρος όπου δεν έχουν πρόσβαση παιδιά.

## Πρόσθετες υποδείξεις ασφαλείας

### Ασφαλής χειρισμός των μπαταριών



**Διαβάστε όλες τις υποδείξεις ασφαλείας και τις οδηγίες.**

Σε περίπτωση παραλείψεων κατά την τήρηση των υποδείξεων ασφαλείας και των οδηγιών δεν αποκλείονται ηλεκτροπληξία, πυρκαγιά και/ή σοβαροί τραυματισμοί.

**Φυλάξτε αυτές τις οδηγίες σε ασφαλές μέρος.** Χρησιμοποιήστε το φορτιστή μόνον όταν μπορείτε να αξιολογήσετε στο έπακρο όλες τις λειτουργίες και να τις εκτελείται χωρίς περιορισμούς ή έχετε λάβει σχετικές οδηγίες.

→ **Επιβλέπετε τα παιδιά κατά τη χρήση, τον καθαρισμό και τη συντήρηση.**

Προκειμένου να διασφαλίζεται ότι τα παιδιά δεν παίζουν με το φορτιστή.

→ **Φορτίζετε αποκλειστικά μπαταρίες ιόντων λιθίου του τύπου συστήματος POWER FOR ALL PBA 18V, από μια χωρητικότητα 1,5 Ah (από 5 στοιχεία μπαταρίας). Η τάση της μπαταρίας πρέπει να ταυτίζεται με την τάση φόρτισης μπαταρίας του φορτιστή. Μη φορτίζετε καμία μη επαναφορτιζόμενη μπαταρία.**

Αλλιώς υπάρχει κίνδυνος πυρκαγιάς και έκρηξης.

→ **Μην εκθέτετε το φορτιστή στη βροχή ή στην υγρασία.**



Η διείσδυση νερού σε ηλεκτρικό εργαλείο αυξάνει τον κίνδυνο ηλεκτροπληξίας.

→ **Διατηρείτε το φορτιστή καθαρό.**

Η ρύπανση εγκυμονεί κίνδυνο ηλεκτροπληξίας.

→ **Πριν από κάθε χρήση ελέγχετε το φορτιστή το καλώδιο και το βύσμα. Μη χρησιμοποιήσετε το φορτιστή εάν διαπιστώσετε ζημιές. Μη ανοίγετε οι ίδιοι το φορτιστή και αναθέτετε την επισκευή του αποκλειστικά σε εκπαιδευμένο ειδικευμένο προσωπικό και μόνο με γνήσια ανταλλακτικά.**

Οι φορτιστές, τα καλώδια και τα βύσματα που έχουν υποστεί ζημιές αυξάνουν τον κίνδυνο ηλεκτροπληξίας.

→ **Μην λειτουργείτε το φορτιστή επάνω σε εύφλεκτο επιφάνεια (π.χ., χαρτί, υφάσματα κλπ.) ή σε εύφλεκτο περιβάλλον.**

Λόγω της θέρμανσης που προκύπτει κατά τη φόρτιση του φορτιστή υπάρχει κίνδυνος πυρκαγιάς.

→ **Αν απαιτείται αντικατάσταση του καλωδίου σύνδεσης, αυτή πρέπει να γίνεται από την GARDENA ή εξουσιοδοτημένο τμήμα εξυπηρέτησης πελατών για ηλεκτρικά εργαλεία GARDENA προκειμένου να αποφευχθούν κίνδυνοι που υποβαθμίζουν την ασφάλεια.**

→ **Μην χρησιμοποιείτε το προϊόν όταν το φορτίζετε.**

→ **Αυτές οι υποδείξεις ασφαλείας ισχύουν μόνο για μπαταρίες ιόντων λιθίου του συστήματος POWER FOR ALL PBA 18V.**

→ **Χρησιμοποιείτε τη μπαταρία μόνο σε προϊόντα των κατασκευαστών του συστήματος POWER FOR ALL.**

Μόνο έτσι προστατεύεται η μπαταρία από επικίνδυνη υπερφόρτωση.

→ **Φορτίζετε τις μπαταρίες μόνο με φορτιστές που συνιστά ο κατασκευαστής.** Ένας φορτιστής που ενδείκνυται για συγκεκριμένο τύπο μπαταριών εγκυμονεί κίνδυνο πυρκαγιάς όταν χρησιμοποιείται με άλλες μπαταρίες.

→ **Η μπαταρία παραδίδεται μερικώς φορτισμένη.**

Προκειμένου να διασφαλίζεται η πλήρης ισχύς της μπαταρίας, τη φορτίζετε εντελώς πριν από την πρώτη χρήση στο φορτιστή.

→ **Φυλάσσετε τις μπαταρίες σε μέρος όπου δεν έχουν πρόσβαση παιδιά.**

→ **Μην ανοίξετε τη μπαταρία.** Υπάρχει κίνδυνος βραχυκυκλώματος.

→ **Σε περίπτωση ζημιών και αδόκιμης χρήσης της μπαταρίας μπορούν να εκλυθούν αναθυμιάσεις. Η μπαταρία μπορεί να αναφλεγεί ή να εκραγεί.** Παρέχετε καθαρό αέρα και ζητήστε τη συμβουλή ιατρού σε περίπτωση ενόχλησεων. Οι αναθυμιάσεις μπορούν να ερεθίσουν τις αναπνευστικές οδούς.

→ **Σε περίπτωση εσφαλμένης χρήσης ή ελαττωματικής μπαταρίας μπορεί να διαρρεύσει εύφλεκτο υγρό από τη μπαταρία. Αποφεύγετε την επαφή με το εξερχόμενο υγρό. Σε περίπτωση επαφής, ξεπλύνετε με νερό. Εάν το υγρό έρθει σε επαφή με τα μάτια ζητήστε πρόσθετη ιατρική βοήθεια.**

Το εξερχόμενο υγρό μπαταρίας μπορεί να προκαλέσει δερματικούς ερεθισμούς και εγκαύματα.

→ **Εάν η μπαταρία είναι ελαττωματική, μπορεί να διαρρεύσει υγρό και να διαβρώσει τα παρακείμενα αντικείμενα. Ελέγξτε τα εξαρτήματα που έχουν πληγεί.** Καθαρίστε τα ή αντικαταστήστε κατά περίπτωση.

→ **Μην βραχυκυκλώνετε τη μπαταρία. Φυλάσσετε τη μη χρησιμοποιούμενη μπαταρία μακριά από συνδετήρες, κέρματα, κλειδιά, καρφιά, βίδες ή άλλα μεταλλικά μικροαντικείμενα που θα μπορούσαν να προκαλέσουν γεφύρωση των επαφών.**

Ένα βραχυκύκλωμα μεταξύ των επαφών της μπαταρίας μπορεί να προκαλέσει εγκαύματα ή πυρκαγιά.

→ **Οι επαφές της μπαταρίας μπορεί να έχουν αναπτύξει υψηλή θερμοκρασία μετά τη χρήση. Προσέξτε τις ζεστές επαφές όταν αφαιρείτε τη μπαταρία.**

→ **Αιχμηρά αντικείμενα, όπως, π.χ., καρφιά ή κατασβίδια ή άσκηση εξωτερική δύναμης μπορούν να προκαλέσουν ζημιές στη μπαταρία.**

Μπορεί να προκληθεί εσωτερικό βραχυκύκλωμα και η μπαταρία να αναφλεγεί, να εκλυθεί καπνός, να εκραγεί ή να υπερθερμανθεί.

→ **Μην συντηρείτε ποτέ ελαττωματικές μπαταρίες.**

Η όλη συντήρηση των μπαταριών πρέπει να γίνεται αποκλειστικά από τον κατασκευαστή ή εξουσιοδοτημένα τμήματα εξυπηρέτησης πελατών.

→ **Προστατεύετε τη μπαταρία από τη θερμότητα, π.χ., παρατεταμένη έκθεση στην ηλιακή ακτινοβολία, φωτιά, ακαθαρσίες, νερό και υγρασία.**

Υπάρχει κίνδυνος έκρηξης και βραχυκυκλώματος.

→ **Χρησιμοποιείτε και αποθηκεύετε τη μπαταρία μόνο σε θερμοκρασία περιβάλλοντος μεταξύ  $-20^{\circ}\text{C}$  και  $+50^{\circ}\text{C}$ .** Μην αφήνετε τη μπαταρία στο αυτοκίνητο, π.χ., το καλοκαίρι. Σε θερμοκρασίες  $<0^{\circ}\text{C}$  μπορεί να προκύψει περιορισμός της απόδοσης σε συγκεκριμένες συσκευές.

→ **Φορτίζετε τη μπαταρία αποκλειστικά σε θερμοκρασίες περιβάλλοντος μεταξύ  $0^{\circ}\text{C}$  και  $+45^{\circ}\text{C}$ .**

Η φόρτιση εκτός των ορίων θερμοκρασίας μπορεί να προκαλέσει ζημιές στη μπαταρία ή να αυξήσει τον κίνδυνο πυρκαγιάς.

→ **Αφήστε τη μπαταρία να κρυώσει μετά τη χρήση για τουλάχιστον 30 λεπτά προτού τη φορτίσετε ή την αποθηκεύσετε.**

### Ηλεκτρική ασφάλεια



**KINΔΥΝΟΣ! Καρδιακή ανακοπή!**

Αυτό το προϊόν δημιουργεί ηλεκτρομαγνητικό πεδίο κατά τη λειτουργία. Αυτό το πεδίο μπορεί υπό ορισμένες συνθήκες να επηρεάσει τη λειτουργία ενεργητικών ή παθητικών ιατρικών εμφυτευμάτων. Για να αποκλειστεί ο κίνδυνος καταστάσεων που μπορούν να καταλήξουν σε σοβαρούς ή θανάσιμους τραυματισμούς, τα άτομα που φέρουν ιατρικό εμφύτευμα πρέπει να συμβουλευτούν το ιατρό τους ή τον κατασκευαστή του εμφυτεύματος προτού χρησιμοποιήσουν το μηχάνημα.

Τοποθετείτε τα εξωτερικά καλώδια τροφοδοσίας σε εμφανή περιοχή.

Πριν από την κοπή ελέγχετε την περιοχή για κρυμμένα καλώδια.

Χρησιμοποιείτε το προϊόν μπαταρίας μόνο μεταξύ  $0^{\circ}\text{C}$  έως  $40^{\circ}\text{C}$ .

Βγάλτε την μπαταρία σε περίπτωση έκτακτης ανάγκης.

Μη χρησιμοποιείτε το προϊόν κοντά σε νερό ή για την περιποίηση μικρών λιμνών.

Προστατεύετε τις επαφές της μπαταρίας από την υγρασία.

### Ατομική ασφάλεια



**KINΔΥΝΟΣ! Κίνδυνος ασφυξίας!**

Μικρά εξαρτήματα μπορούν να καταποθούν εύκολα. Η πλαστική σακούλα εγκυμονεί κίνδυνο ασφυξίας για μικρά παιδιά. Απομακρύνετε τα παιδιά κατά τη διάρκεια της συναρμολόγησης.

Σύφιξη δακτύλων: Προσέχετε τα δάκτυλά σας όταν συναρμολογείτε τα προστατευτικά καλύμματα.

Όταν το κουρευτικό τραντάζεται έντονα, αντικαταστήστε το μαχαίρι και ελέγξτε το συγκρατητήρα μαχαίριου για ζημιές.

Πριν από τη χρήση ελέγχετε αν είναι εντάξει η φθειρόμενη ράβδωση.

Μεταφέρετε το κουρευτικό από τη μπροστινή λαβή.

Χρησιμοποιήστε ατομικό προστατευτικό εξοπλισμό.  
Φορέστε γάντια για τον καθαρισμό της διάταξης κοπής.  
Να φοράτε πάντα προστατευτικά γυαλιά.  
Προστατευτικές διατάξεις όπως γάντια, αντιολισθητικά υποδήματα ασφαλείας ή προστατευτικά ακοής που χρησιμοποιούνται για αντίστοιχες συνθήκες μειώνουν τους τραυματισμούς.  
Να είστε προσεκτικοί κατά τη ρύθμιση του προϊόντος για την αποφυγή εγκλωβισμού των δακτύλων μεταξύ των κινητών και των σταθερών μερών του μηχανήματος ή κατά τη συναρμολόγηση του προστατευτικού καλύμματος.  
Μη χρησιμοποιείτε νερό ή χημικές ουσίες για τον καθαρισμό του προστατευτικού ή άλλων τμημάτων του κουρευτικού.  
Διατηρείτε όλα τα παξιμάδια, τα μπουλόνια και τις βίδες σιφγμένα γερά για να διασφαλιστεί ότι η συσκευή βρίσκεται σε ασφαλή κατάσταση για εργασία.  
Μην αποσυναρμολογείτε το προϊόν περισσότερο από την κατάσταση παράδοσης.  
Προειδοποίηση! Όταν ο χρήστης φοράει προστατευτικά ακοής και λόγω του θορύβου που παράγεται από το προϊόν ο χρήστης μπορεί να παραβλέψει άτομα που πλησιάζουν.  
Κατά τη διάρκεια της λειτουργίας προσέξτε ιδιαίτερα τον κίνδυνο για άλλα άτομα.  
Να είστε σε εγρήγορση, να παρατηρείτε τι κάνετε και να χρησιμοποιείτε την κοινή λογική κατά τη χρήση ενός ηλεκτρικού εργαλείου.  
Μη χρησιμοποιείτε κανένα ηλεκτρικό εργαλείο ενώ είστε κουρασμένοι ή υπό την επήρεια ναρκωτικών, οινόπνευματος ή φαρμάκων.  
Μια στιγμή απροσεξίας κατά τη χρήση ηλεκτρικών εργαλείων μπορεί να οδηγήσει σε σοβαρούς τραυματισμούς.

## 2. ΣΥΝΑΡΜΟΛΟΓΗΣΗ



### **ΚΙΝΔΥΝΟΣ! Πρόκληση σωματικής βλάβης!**

Κίνδυνος πρόκλησης τραυμάτων κοπής σε περίπτωση τυχαίας εκκίνησης του προϊόντος.

→ Περιμένετε μέχρι να ακινητοποιηθεί το πλαστικό μαχαίρι και αφαιρέστε τη μπαταρία προτού συναρμολογήσετε το προϊόν.

### **Συναρμολόγηση πρόσθετης λαβής [Εικ. A1]:**

→ Σπρώξτε την πρόσθετη λαβή ① στο επάνω τμήμα της λαβής ② μέχρι να ασφαλίσει με χαρακτηριστικό ήχο (κλικ) ο σύνδεσμος.

### **Συναρμολόγηση του προστατευτικού καλύμματος [Εικ. A2/A3]:**



### **ΚΙΝΔΥΝΟΣ!**

Το προϊόν επιτρέπεται να χρησιμοποιείται μόνο όταν είναι συναρμολογημένο προστατευτικό κάλυμμα.

1. Περάστε το προστατευτικό κάλυμμα ④ στην κεφαλή του κουρευτικού ⑤. Για το σκοπό αυτό περάστε το πλαστικό μαχαίρι ③ μέσα από το άνοιγμα του προστατευτικού καλύμματος ④.
2. Περιστρέψτε το προστατευτικό κάλυμμα ④ μέχρι αυτό να μπορεί να ανοίξει εντελώς με πίεση (τα βέλη ①/② είναι αντικριστά).
3. Περιστρέψτε το προστατευτικό κάλυμμα ④ αριστερόστροφα μέχρι να ασφαλίσει με χαρακτηριστικό ήχο (κλικ) ο σύνδεσμος.

### **Στερέωση του πλαστικού μαχαιριού στη λαβή [Εικ. A4]:**

Στον παραδιδόμενο εξοπλισμό περιλαμβάνονται 5 πλαστικά μαχαίρια ③. Υπάρχουν 4 ανταλλακτικά πλαστικά μαχαίρια στις εσοχές ⑥ της λαβής.

Για τη συναρμολόγηση του πλαστικού μαχαιριού στη βάση μαχαιριού βλ. 6. ANTIMETΩΠΙΣΗ ΣΦΑΛΜΑΤΩΝ Αντικατάσταση πλαστικών μαχαιριών.

## 3. ΧΕΙΡΙΣΜΟΣ



### **ΚΙΝΔΥΝΟΣ! Πρόκληση σωματικής βλάβης!**

Κίνδυνος πρόκλησης τραυμάτων κοπής σε περίπτωση τυχαίας εκκίνησης του προϊόντος.

→ Περιμένετε μέχρι να ακινητοποιηθεί το πλαστικό μαχαίρι και αφαιρέστε τη μπαταρία προτού μεταφέρετε το προϊόν.

## **Φόρτιση μπαταρίας [Εικ. O1/O2/O3]:**



### **ΠΡΟΣΟΧΗ!**

**Λαμβάνετε υπόψη την τάση δικτύου!** Η τάση της πηγής ρεύματος πρέπει να ταυτίζεται με τα στοιχεία που αναγράφονται στην πινακίδα τύπου του φορτιστή.

### **Ο παραδοτέος εξοπλισμός του κουρευτικού μπαταρίας GARDENA, αριθ. προϊόντος 14702-55 δεν περιλαμβάνει μπαταρία ούτε φορτιστή.**

Χάρη στην έξυπνη μέθοδο φόρτισης ανιχνεύεται η κατάσταση φόρτισης της μπαταρίας και η φόρτιση διεξάγεται ανάλογα με τη θερμοκρασία και την τάση της μπαταρίας μας το εκάστοτε βέλτιστο ρεύμα φόρτισης.

Έτσι προστατεύεται η μπαταρία και διατηρείται πάντοτε πλήρως φορτισμένη κατά την αποθήκευση στο φορτιστή.

1. Πιέστε το πλήκτρο απασφάλισης ④ και αφαιρέστε τη μπαταρία ⑥ από την υποδοχή μπαταρίας ⑤.
2. Συνδέστε τον φορτιστή μπαταρίας ③ με πρίζα δικτύου.
3. Σπρώξτε το φορτιστή ③ επάνω στη μπαταρία ⑥.

**Η μπαταρία φορτίζεται όταν η ένδειξη φόρτισης της μπαταρίας ④ στο φορτιστή αναβοσβήνει με πράσινο χρώμα.**

**Η μπαταρία έχει φορτιστεί εντελώς όταν η ένδειξη φόρτισης της μπαταρίας ④ στο φορτιστή ανάβει συνεχώς με πράσινο χρώμα βλ. 7. ΤΕΧΝΙΚΑ ΧΑΡΑΚΤΗΡΙΣΤΙΚΑ).**

4. Να ελέγχετε σε τακτικά διαστήματα την κατάσταση φόρτισης κατά τη φόρτιση.
5. Όταν φορτιστεί εντελώς η μπαταρία ⑥ μπορείτε να αποσυνδέσετε τη μπαταρία ⑥ από το φορτιστή ③.

### **Σημασία των στοιχείων ένδειξης:**

#### **Ένδειξη στο φορτιστή [Εικ. O3]:**

**Αναλάμπουσα ένδειξη φόρτισης μπαταρίας ④**



Η διαδικασία φόρτισης σηματοδοτείται με **αναλαμπή** της ένδειξης φόρτισης μπαταρίας ④.

**Υπόδειξη:** Η διαδικασία φόρτισης είναι δυνατή μόνον όταν η θερμοκρασία της μπαταρίας βρίσκεται εντός των επιτρεπτών ορίων θερμοκρασίας φόρτισης, βλ. 7. ΤΕΧΝΙΚΑ ΧΑΡΑΚΤΗΡΙΣΤΙΚΑ.

**Συνεχώς αναμμένη ένδειξη φόρτισης μπαταρίας ④**



Ο **συνεχής φωτισμός** της ένδειξης φόρτισης μπαταρίας ④ σηματοδοτεί ότι η μπαταρία έχει φορτιστεί εντελώς ή ότι η θερμοκρασία της μπαταρίας είναι εκτός των επιτρεπτών ορίων θερμοκρασίας φόρτισης και συνεπώς δεν μπορεί να διεξαχθεί φόρτιση. Η μπαταρία φορτίζεται μόλις επιτευχθεί το επιτρεπτό εύρος θερμοκρασίας.

Όταν δεν είναι συνδεδεμένη η μπαταρία, ο **συνεχής φωτισμός** της ένδειξης φόρτισης μπαταρίας ④ σηματοδοτεί ότι το βύσμα του ηλεκτρικού καλωδίου είναι συνδεδεμένο με την πρίζα και ο φορτιστής είναι σε λειτουργική ετοιμότητα.

#### **Ένδειξη κατάστασης φόρτισης της μπαταρίας ⑥ στο προϊόν [Εικ. O4/O6]:**

**Μετά την έναρξη λειτουργίας του προϊόντος προβάλλεται για 5 δευτερόλεπτα η ένδειξη κατάστασης φόρτισης της μπαταρίας ⑥.**

Κατάσταση φόρτισης της μπαταρίας	Ένδειξη κατάστασης φόρτισης της μπαταρίας
67 – 100 % φορτισμένη	Οι λυχνίες ①, ② και ③ ανάβουν με πράσινο χρώμα
34 – 66 % φορτισμένη	Οι λυχνίες ① και ② ανάβουν με πράσινο χρώμα
11 – 33 % φορτισμένη	Η λυχνία ① ανάβει με πράσινο χρώμα
0 – 10 % φορτισμένη	Η λυχνία ① αναβοσβήνει με πράσινο χρώμα

#### **Όταν το LED ① αναβοσβήνει με πράσινο χρώμα, πρέπει να φορτιστεί η μπαταρία.**

Όταν το LED σφάλματος ④ ανάβει ή αναβοσβήνει, βλ. 6. ANTIMETΩΠΙΣΗ ΣΦΑΛΜΑΤΩΝ.

#### **Θέση εργασίας [Εικ. O5]:**

Για πρότυπο κόψιμο.

## Εκκίνηση κουρευτικού [Εικ. 01/06]:



### ΚΙΝΔΥΝΟΣ! Πρόκληση σωματικής βλάβης!

Υπάρχει κίνδυνος τραυματισμού όταν ενώ αφήνετε το μοχλό εκκίνησης το προϊόν δεν σταματά.

- Μην παρακάμψετε τις διατάξεις ασφαλείας ή τους διακόπτες. Μη στερεώνετε για παράδειγμα τον μοχλό εκκίνησης στη λαβή.

Το προϊόν διαθέτει διάταξη ασφαλείας δύο διακοπών (μοχλός εκκίνησης με ασφάλεια ενεργοποίησης) που αποτρέπει την ακούσια ενεργοποίηση του προϊόντος.

### Εκκίνηση:

1. Τοποθετήστε την μπαταρία ⑥ μέσα στην υποδοχή μπαταρίας ① μέχρι να ασφαλίσει με χαρακτηριστικό ήχο.
2. Κρατήστε την πρόσθετη λαβή ① με το ένα χέρι.
3. Κρατήστε την κύρια λαβή ⑦ με το άλλο χέρι, σπρώξτε την ασφάλεια ενεργοποίησης ⑧ προς τα εμπρός και τραβήξτε το μοχλό εκκίνησης ⑨.  
Το κουρευτικό τίθεται σε λειτουργία και η ένδειξη κατάσταση φόρτισης της μπαταρίας ⑩ προβάλλεται για 5 δευτερόλεπτα.
4. Απελευθερώστε και πάλι την ασφάλεια ενεργοποίησης ⑧.

**ΠΡΟΣΟΧΗ!** Αποφεύγετε την επαφή του πλαστικού μαχαιριού και της βάσης μαχαιριού με σκληρά αντικείμενα (τοιχούς, πέτρες, φράχτες, κλπ.) για την αποτροπή της φθοράς ή της θραύσης του πλαστικού μαχαιριού ή της βάσης μαχαιριού.

### Διακοπή:

1. Αφήστε τον μοχλό εκκίνησης ⑨.  
Το κουρευτικό σταματά.
2. Πιέστε το πλήκτρο απασφάλισης ④ και αφαιρέστε τη μπαταρία ⑥ από την υποδοχή μπαταρίας ①.

## 4. ΣΥΝΤΗΡΗΣΗ



### ΚΙΝΔΥΝΟΣ! Πρόκληση σωματικής βλάβης!

Κίνδυνος πρόκλησης τραυμάτων κοπής σε περίπτωση τυχαίας εκκίνησης του προϊόντος.

- Περιμένετε μέχρι να ακινητοποιηθεί το πλαστικό μαχαίρι και αφαιρέστε τη μπαταρία προτού συντηρήσετε το προϊόν.

## Καθαρισμός κουρευτικού [Εικ. M1]:



### ΚΙΝΔΥΝΟΣ! Πρόκληση σωματικής βλάβης!

Κίνδυνος τραυματισμού και πρόκλησης ζημίας στο προϊόν.

- Μην καθαρίζετε το προϊόν με νερό ή ριπή νερού (ιδίως ριπή νερού υψηλής πίεσης).
- Μην χρησιμοποιείτε χημικά προϊόντα, συμπεριλαμβανομένης της βενζίνης ή διαλύτες. Ορισμένα από αυτά τα προϊόντα μπορούν να καταστρέψουν σημαντικά πλαστικά εξαρτήματα.

Τα στόμια αερισμού πρέπει να διατηρούνται πάντοτε καθαρά.

1. Καθαρίστε τις σχισμές αέρα ⑩ με μια μαλακή βούρτσα (μη χρησιμοποιείτε κατσαβίδι).
2. Καθαρίστε τα κινούμενα μέρη μετά από κάθε χρήση. Αφαιρέστε ιδιαίτερα υπολείμματα γρασιδιού και ακαθαρσιών από το προστατευτικό κάλυμμα ④.

### Καθαρισμός μπαταρίας και φορτιστή μπαταρίας:

Σιγουρευτείτε πως η επιφάνεια και οι επαφές της μπαταρίας και του φορτιστή της μπαταρίας είναι καθαρές και στεγνές, προτού συνδέσετε τον φορτιστή της μπαταρίας.

**Μην χρησιμοποιείτε τρεχούμενο νερό.**

- **Φορτιστής μπαταρίας:** Καθαρίζετε τις επαφές και τα πλαστικά εξαρτήματα με μαλακό, στεγνό πανί.
- **Μπαταρία:** Καθαρίστε τα στόμια εξαερισμού και τις συνδέσεις της μπαταρίας με μαλακό, καθαρό και στεγνό πινέλο.

## 5. ΑΠΟΘΗΚΕΥΣΗ

### Θέση εκτός λειτουργίας:

Το προϊόν πρέπει να φυλάσσεται σε μέρος στο οποίο δεν έχουν πρόσβαση παιδιά.

1. Βγάλτε την μπαταρία.
2. Φορτίστε την μπαταρία.
3. Καθαρίστε το κουρευτικό, την μπαταρία και τον φορτιστή μπαταρίας (βλ. 4. ΣΥΝΤΗΡΗΣΗ).
4. Φυλάξτε το κουρευτικό, την μπαταρία και τον φορτιστή μπαταρίας σε ξηρό, κλειστό και ασφαλή από παγετό χώρο.

### Απόρριψη:

(σύμφωνα με την οδηγία 2012/19/ΕΕ/Σ.Ι. 2013 Νο. 3113)



Το προϊόν δεν επιτρέπεται να απορριπτεί στα κοινά οικιακά απορρίμματα. Πρέπει να απορριπτεί σύμφωνα με τους ισχύοντες τοπικούς κανονισμούς προστασίας του περιβάλλοντος.

### ΣΗΜΑΝΤΙΚΟ!

→ Διαθέστε το προϊόν μέσω της υπηρεσίας ανακύκλωσης της περιοχής σας.

### Απόρριψη της μπαταρίας:



Η μπαταρία περιέχει στοιχεία ιόντων λιθίου τα οποία πρέπει να απορριπτούν ξεχωριστά από τα κοινά οικιακά απορρίμματα στο τέλος της διάρκειας ζωής τους.

Li-ion

### ΣΗΜΑΝΤΙΚΟ!

→ Διαθέστε τις μπαταρίες μέσω της υπηρεσίας ανακύκλωσης της περιοχής σας.

1. Εκφορτίστε πλήρως τα στοιχεία ιόντων λιθίου (απευθυνθείτε στο Σέρβις της GARDENA).
2. Προστατεύστε τις επαφές των στοιχείων ιόντων λιθίου από βραχυκύκλωμα.
3. Απορρίψτε με τον ενδεδειγμένο τρόπο τα στοιχεία ιόντων λιθίου.

## 6. ΑΝΤΙΜΕΤΩΠΙΣΗ ΣΦΑΛΜΑΤΩΝ



### ΚΙΝΔΥΝΟΣ! Πρόκληση σωματικής βλάβης!

Κίνδυνος πρόκλησης τραυμάτων κοπής σε περίπτωση τυχαίας εκκίνησης του προϊόντος.

- Περιμένετε μέχρι να ακινητοποιηθεί το πλαστικό μαχαίρι και αφαιρέστε τη μπαταρία προτού αντιμετωπίσετε σφάλματα του προϊόντος.

### Αντικατάσταση του πλαστικού μαχαιριού [Εικ. T1/T2]:



### ΚΙΝΔΥΝΟΣ! Τραυματισμός από τη λεπίδα!

- Μην χρησιμοποιείτε μεταλλικά στοιχεία κοπής ή ανταλλακτικά ή παρελκόμενα που δεν είναι εγκεκριμένα από την εταιρεία GARDENA.

Όταν δεν είναι πλέον ορατή η φθειρόμενη ράβδωση ②, πρέπει να αντικατασταθεί η βάση του μαχαιριού ①. Απευθυνθείτε στο Σέρβις της GARDENA.

Τα πλαστικά μαχαίρια επιτρέπεται να έχουν φθαρεί το πολύ έως το ήμισυ του μήκους. Επιτρέπεται να χρησιμοποιείτε αποκλειστικά γνήσια ανταλλακτικά μαχαίρια RotorCut της GARDENA. Τα ανταλλακτικά πλαστικά μαχαίρια διατίθενται από τον αντιπρόσωπο GARDENA της περιοχής σας ή απευθείας από το τμήμα Σέρβις της εταιρείας GARDENA.

- Ανταλλακτικά μαχαίρια RotorCut GARDENA για κουρευτικό

Κωδ. 5368

### Αφαίρεση του πλαστικού μαχαιριού:

1. Αναποδογυρίστε το κουρευτικό.
2. Πιέστε ελαφρώς προς τα κάτω το άκρο του πλαστικού μαχαιριού (A), σπρώξτε το πλαστικό μαχαίρι ③ προς τα μέσα, μέσω της βάσης μαχαιριού ④ (B) και τραβήξτε το προς τα έξω.

## Εγκατάσταση του πλαστικού μαχαίριου:

→ Σπρώξτε το καινούργιο πλαστικό μαχαίρι ③ μέσα από τη μεταλλική σχισμή της βάσης μαχαίριου ④ μέχρι να ασφαλίσει με χαρακτηριστικό ήχο (κλικ) ο σύνδεσμος.  
Όταν έχει εγκατασταθεί σωστά το καινούργιο πλαστικό μαχαίρι, μπορεί να περιστρέφεται εύκολα.

Πρόβλημα	Αιτία	Αντιμετώπιση
Το κουρευτικό δεν κόβει ή η ποιότητα τη κοπής δεν είναι καλή	Το πλαστικό μαχαίρι είναι φθαρμένο ή πολύ κοντό. Το πλαστικό μαχαίρι έχει σπάσει.	→ Αντικαταστήστε το πλαστικό μαχαίρι. → Αντικαταστήστε το πλαστικό μαχαίρι.
Το κουρευτικό παρουσιάζει ισχυρούς κραδασμούς	Το πλαστικό μαχαίρι έχει φθαρεί σε υπερβολικό βαθμό και προκαλεί σφάλμα ζυγοστάθμισης. Η βάση μαχαίριου είναι φθαρμένη.	→ Αντικαταστήστε το πλαστικό μαχαίρι. → Αντικαταστήστε τη βάση μαχαίριου.
Η ουσκευή δεν διακόπτει τη λειτουργία της	Ο μοχλός εκκίνησης κολλάει.	→ Βγάλτε την μπαταρία και λύστε το μοχλό εκκίνησης.
Το κουρευτικό δεν ξεκινά ή σταματά. Το LED ① αναβοσβήνει με πράσινο χρώμα [Εικ. 04]	Άδεια μπαταρία.	→ Φορτίστε την μπαταρία.
Το κουρευτικό δεν ξεκινά ή σταματά. Το LED σφάλματος ② ανάβει με κόκκινο χρώμα [Εικ. 04]	Η θερμοκρασία της μπαταρίας είναι εκτός των επιτρεπτών ορίων. Μεταξύ των επαφών μπαταρίας στο κουρευτικό υπάρχουν σταγονίδια νερού ή υγρασία. Το μοτέρ είναι μπλοκαρισμένο.	→ Περιμένετε μέχρι η θερμοκρασία της μπαταρίας να κυμαίνεται μεταξύ 0 °C και +45 °C. → Αφαιρέστε τα σταγονίδια νερού/την υγρασία με στεγνό πανί. → Αφαιρέστε το εμπόδιο. Ενεργοποιήστε ξανά το μηχανήμα.
Το κουρευτικό δεν ξεκινά ή σταματά. Το LED σφάλματος ③ αναβοσβήνει με κόκκινο χρώμα [Εικ. 04]	Το προϊόν είναι ελαττωματικό.	→ Απευθυνθείτε στο Σέρβις της GARDENA.
Το κουρευτικό δεν ξεκινά ή σταματά. Το LED σφάλματος ④ ανάβει [Εικ. 04]	Η μπαταρία δεν έχει εισαχθεί πλήρως στην υποδοχή μπαταρίας. Η μπαταρία είναι ελαττωματική. Το προϊόν είναι ελαττωματικό.	→ Εισαγάγετε τη μπαταρία πλήρως στην υποδοχή μπαταρίας μέχρι να ασφαλίσει με χαρακτηριστικό ήχο. → Αντικαταστήστε τη μπαταρία. → Απευθυνθείτε στο Σέρβις της GARDENA.
Η διαδικασία φόρτισης δεν είναι δυνατή. Η ένδειξη φόρτισης μπαταρίας ⑤ ανάβει συνεχώς [Εικ. 03]	Η μπαταρία δεν έχει τοποθετηθεί (σωστά). Οι επαφές τις μπαταρίας είναι ακάθαρτες. Η θερμοκρασία της μπαταρίας είναι εκτός των επιτρεπτών ορίων θερμοκρασίας φόρτισης. Η μπαταρία είναι ελαττωματική.	→ Τοποθετήστε τη μπαταρία σωστά στο φορτιστή. → Καθαρίστε τις επαφές της μπαταρίας (π.χ., τοποθετώντας και αφαιρώντας επανειλημμένα τη μπαταρία). Κατά περίπτωση αντικαταστήστε τη μπαταρία). → Περιμένετε μέχρι η θερμοκρασία της μπαταρίας να κυμαίνεται μεταξύ 0 °C και +45 °C. → Αντικαταστήστε τη μπαταρία.
Η ένδειξη φόρτισης μπαταρίας ⑥ δεν ανάβει [Εικ. 03]	Το βύσμα του ηλεκτρικού καλωδίου του φορτιστή δεν έχει συνδεθεί (σωστά). Η πρίζα, το ηλεκτρικό καλώδιο ή ο φορτιστής είναι σε ελαττωματική κατάσταση.	→ Συνδέστε το βύσμα του ηλεκτρικού καλωδίου (πλήρως) στην πρίζα. → Ελέγξτε την τάση του δικτύου. Αναθέστε κατά περίπτωση τον έλεγχο του φορτιστή σε έναν εξουσιοδοτημένο συμβεβλημένο έμπορο ή στο Σέρβις της GARDENA.



**ΥΠΟΔΕΙΞΗ:** Για άλλες βλάβες απευθυνθείτε στο κέντρο σέρβις της εταιρείας GARDENA. Επισκευές επιτρέπεται να εκτελούνται μόνο από τα κέντρα σέρβις της εταιρείας GARDENA καθώς και από εξειδικευμένους αντιπροσώπους εξουσιοδοτημένους από την εταιρεία GARDENA.

## 7. ΤΕΧΝΙΚΑ ΧΑΡΑΚΤΗΡΙΣΤΙΚΑ

Κουρευτικό μπαταρίας	Μονάδα	Τιμή (Κωδ. 14702)
Ονομαστικό ρεύμα	A	3,0
Ονομαστική τάση	V (DC)	18
Πλάτος κοπής	cm	23

Κουρευτικό μπαταρίας	Μονάδα	Τιμή (Κωδ. 14702)
Στροφές του φορέα λεπίδας	στροφές/λεπτό	9500
Βάρος (χωρίς μπαταρία)	g	1630
Στάθμη ηχητικής πίεσης L <sub>PA</sub> <sup>1)</sup> Αβεβαιότητα k <sub>PA</sub>	dB (A)	77 3,0
Στάθμη ηχητικής ισχύος L <sub>WA</sub> <sup>2)</sup> : προσδιοριζόμενη/εγγυημένη Αβεβαιότητα k <sub>WA</sub>	dB (A)	85 / 86 1,5
Ταλάντωση χεριού και βραχίονα a <sub>vhw</sub> <sup>1)</sup> Αβεβαιότητα k <sub>vhw</sub>	m/s <sup>2</sup>	3,2 1,5

Μέθοδος μέτρησης κατά το πρότυπο: <sup>1)</sup> EN 50636-2-91 <sup>2)</sup> RL 2000/14/EC / S.I. 2001 No.1701



**ΥΠΟΔΕΙΞΗ:** Η αναφερόμενη τιμή εκπομπής κραδασμών προσδιορίστηκε σύμφωνα με την πρότυπη μέθοδο ελέγχου και μπορεί να χρησιμοποιηθεί για τη σύγκριση ηλεκτρικών εργαλείων μεταξύ τους. Αυτή η τιμή μπορεί να χρησιμοποιηθεί επίσης για την προσωρινή αξιολόγηση της έκθεσης. Η τιμή εκπομπής κραδασμών μπορεί να διαφέρει κατά τη διάρκεια της πραγματικής χρήσης του ηλεκτρικού εργαλείου.

Μπαταρία συστήματος	Μονάδα	Τιμή (Κωδ. 14902) PBA 18V 2,0Ah W-B
Τάση μπαταρίας	V (DC)	18
Χωρητικότητα μπαταρίας	Ah	2,0
Αριθμός των στοιχείων (ιόντων Li)		5

Κατάλληλοι φορτιστές μπαταρίας συστήματος POWER FOR ALL: AL 1810 CV / AL 1815 CV / AL18-20 / AL 1830 CV / AL 1880 CV.

Φορτιστής μπαταρίας AL 1810 CV P4A	Μονάδα	Τιμή (Κωδ. 14900)
Τάση δικτύου	V (AC)	220 – 240
Συχνότητα δικτύου	Hz	50 – 60
Ισχύς δικτύου	W	26
Τάση φόρτισης μπαταρίας	V (DC)	18
Μέγ. ρεύμα φόρτισης μπαταρίας	mA	1000
Χρόνος φόρτισης μπαταρίας 80% / 97 – 100% (περ.)		
PBA 18V 2,0Ah W-B	λεπτό	96 / 124
PBA 18V 2,5Ah W-B	λεπτό	120 / 154
PBA 18V 4,0Ah W-C	λεπτό	192 / 244
Επιτρεπτά όρια θερμοκρασίας φόρτισης	°C	0 – 45
Βάρος σύμφωνα με τη διαδικασία EPTA-Procedure 01:2014	kg	0,17
Κατηγορία προστασίας		□ / II

Κατάλληλες μπαταρίες συστήματος POWER FOR ALL: PBA 18V.

## 8. ΕΞΑΡΤΗΜΑΤΑ

Ανταλλακτικά μαχαίρια GARDENA RotorCut για κουρευτικό Turbotrimmer	Για αντικατάσταση φθαρμένων πλαστικών μαχαίριων.	Κωδ. 5368
GARDENA Αναπληρωματικός φορέας λεπίδων της	Θα τον βρείτε στο τμήμα εξυπηρέτησης πελατών της GARDENA.	
Μπαταρία συστήματος GARDENA PBA 18V/45 P4A PBA 18V/72 P4A	Μπαταρία για πρόσθετη αυτονομία ή για αντικατάσταση.	Κωδ. 14903 Κωδ. 14905
Ταχυφορτιστής μπαταρίας GARDENA AL 1830 CV P4A	Μπαταρίες για τη γρήγορη φόρτιση του συστήματος POWER FOR ALL PBA 18V..W-..	Κωδ. 14901

## 9. ΣΕΡΒΙΣ/ΕΓΓΥΗΣΗ

### Σέρβις:

Επικοινωνήστε με τη διεύθυνση που αναγράφεται στη συνοδευτική κάρτα εγγύησης.

## Δήλωση εγγύησης:

Η εγγύηση παρέχεται αποκλειστικά με βάση τους όρους που αναγράφονται στη συνοδευτική κάρτα εγγύησης.

## Αναλώσιμα:

Το πλαστικό μαχαίρι και η βάση μαχαίριού είναι αναλώσιμα και συνεπώς εξαιρούνται από την εγγύηση.

## RU Аккумуляторный триммер

1. БЕЗОПАСНОСТЬ.....	74
2. МОНТАЖ.....	75
3. ЭКСПЛУАТАЦИЯ.....	76
4. ТЕХНИЧЕСКОЕ ОБСЛУЖИВАНИЕ.....	77
5. ХРАНЕНИЕ.....	77
6. УСТРАНЕНИЕ НЕИСПРАВНОСТЕЙ.....	77
7. ТЕХНИЧЕСКИЕ ДАННЫЕ.....	78
8. ПРИНАДЛЕЖНОСТИ.....	78
9. СЕРВИС/ГАРАНТИЯ.....	78

### Перевод оригинальных инструкций.



Данное изделие может использоваться детьми возрастом от 8 лет и лицами с ограниченными физическими, сенсорными или умственными способностями или с недостаточным опытом и знаниями, если они будут работать под надзором, им будет разъяснен порядок безопасной работы с устройством и связанные с этим опасности. Не допускается игра детей с изделием. Детям не разрешается выполнять проверку и обслуживание устройства без надзора взрослых. Мы не рекомендуем пользоваться изделием детям младше 16 лет.

### Применение в соответствии с назначением:

**GARDENA Триммер** предназначен для обрезки и стрижки газонов и лужаек в частных садах и на дачах.

Изделие не предназначено для продолжительной работы.



**ОПАСНО! Опасность получения травм!**

→ Не используйте изделие для обрезки кустарника, для измельчения материала или для компостирования.

## 1. БЕЗОПАСНОСТЬ

### ВАЖНО!

Пожалуйста, внимательно прочитайте эту инструкцию по использованию и сохраните ее для чтения в дальнейшем.

### Символы на изделии:



Прочитайте инструкцию по эксплуатации.



Соблюдать расстояние.



Постоянно используйте разрешенные средства защиты слуха. Постоянно используйте разрешенные средства защиты глаз.



Перед чисткой или техническим обслуживанием снять аккумулятор.



Береечь от дождя.

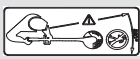

**ОПАСНО! Опасность травмирования других людей!**  
Не подпускайте других людей к месту, где вы работаете.



Для зарядного устройства:

Если кабель был поврежден или порван, следует немедленно вынуть вилку из розетки.

## Общие указания по технике безопасности

### Электрическая безопасность



**ОПАСНО! Поражение электротоком!**

Угроза травмирования из-за поражения электротоком.

→ Питание изделия должно производиться через устройство защитного отключения (УДТ) с номинальным током срабатывания не выше 30 мА.

Избегайте ненормального положения тела и всегда удерживайте равновесие, чтобы в любое время сохранять устойчивое положение на склоне. Ходите, не бегайте.

Не прикасайтесь к движущимся опасным частям, пока вы не отсоедините машину от электросети и движущиеся опасные части не останутся полностью.

Во время работы машины необходимо всегда носить прочную обувь и длинные брюки.

### Безопасность эксплуатации

#### 1 Обучение

- Внимательно прочитайте инструкцию. Ознакомьтесь с органами управления и надлежащим применением машины.
- Никогда не позволяйте пользоваться машиной детям и лицам, не изучившим данную инструкцию. Местные предписания могут ограничить возраст пользователей инструмента.
- Следует помнить, что пользователь сам несет ответственность за возможные несчастные случаи, а также за угрозу для других лиц или их имущества.

#### 2 Подготовка

- Перед применением необходимо проверить соединительный и удлинительный кабели на признаки повреждения или износа. В случае повреждения кабеля во время работы необходимо немедленно отсоединить его от сети.  
**НЕ ПРИКАСАЙТЕСЬ К КАБЕЛЮ, ПОКА ОН НЕ БУДЕТ ОТСОЕДИНЕН ОТ СЕТИ.**  
Не пользуйтесь машиной, кабель которой поврежден или изношен.
- Перед работой необходимо визуально проверить машину на поврежденные, отсутствующие или неправильно установленные предохранительные устройства или кожухи.
- Никогда не начинайте работу с машиной, если рядом находятся люди, в особенности дети, либо домашние животные.

#### 3 Эксплуатация

- Соединительный и удлинительный кабели держите вдали от режущего устройства.
- Средства защиты глаз и прочную обувь необходимо носить в течение всего времени использования машины.
- Следует избегать применения машины в плохих погодных условиях, в особенности при угрозе грозы.
- Эксплуатировать машину следует только при дневном свете или хорошем искусственном освещении.
- Никогда не эксплуатируйте машину с поврежденным кожухом или предохранительным устройством, либо без кожуха или предохранительных устройств.
- Включайте мотор только при условии, что руки и ноги находятся вне зоны действия режущего устройства.
- Всегда отключайте машину от электросети (т.е. вынимайте вилку из электросети, снимайте запорное устройство или съемную батарею)
  - 1) всегда, когда машина остается без присмотра;
  - 2) перед снятием блокировки;
  - 3) перед проверкой, чисткой или обработкой машины;
  - 4) после контакта с посторонними телами;
  - 5) всегда при начале необычных вибраций машины.
- Остерегайтесь травмирования ног и рук режущим устройством.
- Постоянно проверяйте, не забыты ли вентиляционные отверстия посторонними предметами.

#### 4 Содержание в исправности и хранение

- Машину необходимо отсоединить от источника электропитания (т.е. вынуть вилку из электророзетки, снять блокирующее устройство или съемную батарею), прежде чем можно будет перейти к работам по техническому обслуживанию или чистке.
- Необходимо использовать только рекомендованные изготовителем запасные части и принадлежности.

- c) Машина требует регулярной проверки и технического обслуживания. Ремонт машины следует осуществлять только в гарантийной мастерской.
- d) Когда машина не используется, ее следует хранить в месте, недоступном для детей.

## Дополнительные указания по технике безопасности

### Безопасное обращение с аккумулятором



**Прочитайте все указания по технике безопасности и инструкции.**

Небрежность в соблюдении указаний техники безопасности и инструкций может привести к поражению электрическим током, пожару и/или тяжелым травмам.

#### Бережно храните эти инструкции.

Пользуйтесь зарядным устройством только при условии, что вы можете полностью оценить все функции и выполнить их без ограничений или получили соответствующие инструкции.

→ **При пользовании, чистке и техническом обслуживании контролируйте детей.**

Этим вы обеспечите, что дети не будут играть с зарядным устройством.

→ **Заряжайте только литий-ионные аккумуляторы системы POWER FOR ALL типа PBA 18V емкостью не менее 1,5 Ач (5 и более аккумуляторных элементов). Напряжение аккумулятора должно соответствовать напряжению зарядки аккумулятора, выдаваемому зарядным устройством. Не заряжайте перезаряжаемые аккумуляторы.**

В противном случае существует опасность пожара и взрыва.

→ **Оберегайте зарядное устройство от дождя или сырости.** Попадание воды в электрическое устройство повышает риск поражения электрическим током.

→ **Поддерживайте чистоту зарядного устройства.** В случае загрязнения существует опасность поражения электрическим током.

→ **Перед каждым использованием проверяйте зарядное устройство, кабель и штекер. Не пользуйтесь зарядным устройством, если найдены повреждения. Не производите самостоятельное вскрытие зарядного устройства и производите его ремонт только силами квалифицированного персонала с использованием оригинальных запасных частей.** Поврежденные зарядные устройства, кабели и штекеры повышают риск поражения электрическим током.

→ **Не эксплуатируйте зарядное устройство на легковоспламеняющихся поверхностях (например, бумага, текстиль и т.п.) или в горючей среде.** Из-за нагрева зарядного устройства в процессе зарядки существует опасность возгорания.

→ Если требуется замена соединительного кабеля, то во избежание снижения уровня надежности следует выполнить эту операцию силами специалистов GARDENA или в авторизованном сервисном центре, обслуживающем электроинструменты GARDENA.

→ **Не пользуйтесь изделием во время его зарядки.**

→ **Эти указания техники безопасности относятся только к литий-ионным аккумуляторам системы POWER FOR ALL PBA 18V.**

→ **Применяйте аккумулятор только в изделиях изготовителя системы POWER FOR ALL.** Только таким образом можно защитить аккумулятор от опасной перегрузки.

→ **Заряжайте аккумуляторы только в рекомендованных изготовителем зарядных устройствах.** От зарядного устройства, предназначенного для определенного типа аккумуляторов, исходит опасность возгорания при его использовании с другими аккумуляторами.

→ **Аккумулятор поставляется в частично заряженном состоянии.** Чтобы добиться максимальной эффективности аккумулятора, перед первым использованием полностью зарядите аккумулятор в зарядном устройстве.

→ **Храните аккумуляторы в недоступных для детей местах.**

→ **Не вскрывайте аккумулятор.**

Существует опасность короткого замыкания.

→ **При повреждении и ненадлежащем использовании аккумуляторов из них могут выделяться пары. Аккумулятор может загореться или взорваться.** Обеспечьте доступ свежего воздуха и в случае недомогания обратитесь к врачу. Пары могут раздражать дыхательные пути.

→ **При неправильном применении или повреждении из аккумулятора может вытечь горячая жидкость. Избегайте контакта с ней. При случайном контакте промойте пораженное место водой. Если жидкость попала в глаза, обратитесь за дополнительной врачебной помощью.** Вытекшая из аккумулятора жидкость может вызвать раздражение кожи или химические ожоги.

→ **Если аккумулятор поврежден, из него может вытечь жидкость и намочить соседние предметы. Проверьте пораженные части.** Очистите их или замените в случае необходимости.

→ **Не допускайте короткого замыкания аккумулятора. Держите неиспользуемый аккумулятор вдали от скрепок, монет, ключей, гвоздей, винтов и других мелких металлических предметов, которые могут вызвать замыкание контактов.** Короткое замыкание между контактами аккумулятора может привести к ожогам или к возгоранию.

→ **При использовании контакты батареи могут нагреваться.**

При снятии батареи помните об ее горячих контактах.

→ **Аккумулятор может быть поврежден острыми предметами, например, гвоздем или отверткой, либо воздействием внешней нагрузки.** Это может привести к внутреннему короткому замыканию и аккумулятору загорится, задымится, взорвется или перегреется.

→ **Никогда не ремонтируйте поврежденные аккумуляторы.**

Любое техническое обслуживание аккумуляторов должно производиться только изготовителем или уполномоченными им станциями технического обслуживания.



→ **Защищайте аккумулятор от жары, например, от длительного нахождения на солнце, открытого пламени, грязи, воды и влаги.**

Существует опасность взрыва и короткого замыкания.

→ **Эксплуатируйте и храните аккумулятор только при температурах от -20 °C до +50 °C.**

Не оставляйте аккумулятор в автомобиле, например, летом. При температурах < 0 °C у отдельных типов устройств возможно снижение производительности.

→ **Заряжайте аккумулятор только при окружающих температурах в диапазоне от 0 °C до +45 °C.**

Зарядка вне этого диапазона температур может привести к повреждению аккумулятора или повысить риск возгорания.

→ **После использования дайте аккумулятору остыть в течение не менее 30 минут, прежде чем начать зарядку или отложить его на хранение.**

### Электрическая безопасность



**ОПАСНО! Остановка сердца!**

Это изделие создает во время работы электромагнитное поле. В определенных обстоятельствах это поле может повлиять на функционирование активных или пассивных медицинских имплантатов. Во избежание опасности возникновения ситуаций, которые могут привести к тяжелым или смертельным травмам, лица, пользующиеся медицинскими имплантатами, перед использованием этого изделия должны проконсультироваться со своим врачом и изготовителем имплантата.

Разложите внешний сетевой кабель на виду. Прежде чем начать косить, проверьте зону на наличие скрытых проводов.

Используйте аккумуляторное изделие только при температурах между 0 °C и 40 °C.

В случае аварии снимите аккумулятор.

Не используйте изделие вблизи воды или для ухода за прудами.

Защищайте контакты аккумулятора от влаги.

### Личная безопасность



**ОПАСНО! Опасность задохнуться!**

**Мелкие детали могут быть легко проглочены. Из-за полиэтиленового пакета для маленьких детей существует опасность задохнуться. Во время монтажа не подпускайте близко маленьких детей.**

Прищемление пальцев: будьте осторожны с пальцами при установке защитной крышки.

Если триммер сильно вибрирует, замените нож и проверьте держатель ножа на наличие повреждений.

Перед применением проверьте, в порядке ли износоустойчивое ребро.

Перемещайте триммер за переднюю рукоятку.

Пользуйтесь индивидуальными средствами защиты.

Надевайте перчатки для чистки режущего устройства.

Всегда носите средства защиты глаз.

Средства защиты, например, перчатки, нескользящая защитная обувь или средства защиты слуха, используемые в определенных условиях, снижают опасность травмирования.

Будьте осторожны при настройке изделия, чтобы предотвратить защемление пальцев между подвижными и неподвижными частями машины или при сборке защитного кожуха.

Не используйте воду или химические реактивы для чистки защиты или других частей триммера.

Следите за тем, чтобы все гайки, болты и винты были туго затянуты, что гарантирует надежное рабочее состояние изделия.

Не разбирайте изделие больше, чем он разобран в состоянии поставки.

Предупреждение! При использовании средств защиты слуха и из-за шума, создаваемого изделием, пользователь может не заметить приближающихся людей.

Во время работы и транспортировки обращайтесь особое внимание на угрозу для других людей.

Сохраняйте бдительность, следите за тем, что вы делаете и руководствуйтесь здравым смыслом в процессе работы с электроинструментом.

Не работайте с электроинструментом, будучи в состоянии усталости, а также под влиянием наркотиков, алкоголя или медикаментов.

Одно мгновение невнимательности при работе с электроинструментами может привести к тяжелым последствиям.

## 2. МОНТАЖ



**ОПАСНО! Опасность получения травмы!**

**Опасность порезов при непреднамеренном запуске изделия.**

→ **Дождитесь полной остановки пластмассового ножа и снимите аккумулятор, прежде чем вы начнете монтаж изделия.**

### Монтаж дополнительной рукоятки [Рис. А1]:

→ Надвиньте дополнительную рукоятку ① на верхнюю часть рукоятки ② до слышимой фиксации в соединении (щелчок).

### Монтаж защитного кожуха [Рис. А2/А3]:

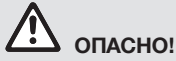

**ОПАСНО!**

Изделие разрешается использовать только при установленном защитном кожухом.

1. Наденьте защитный кожух ④ на головку триммера ⑤. При этом проденьте пластмассовый нож ③ через отверстие защитного кожуха ④.
2. Поворачивайте защитный кожух ④, пока он не будет полностью сдавливаться (стрелки ⑩/⑪ находятся друг напротив друга).
3. Поворачивайте защитный кожух ④ против часовой стрелки до слышимой фиксации (щелчок).

### Закрепление пластмассового ножа на рукоятке [Рис. А4]:

В комплект поставки входят 5 пластмассовых ножей ③. Из них 4 запасных пластмассовых ножа находятся в выемках ⑥ на рукоятке.

Установка пластмассового ножа в ножедержатель описана в 6. УСТРАНЕНИЕ НЕИСПРАВНОСТЕЙ Замена пластмассового ножа.

## 3. ЭКСПЛУАТАЦИЯ



**ОПАСНО! Опасность получения травмы!**

Опасность порезов при непреднамеренном запуске изделия.

→ Подождите, пока пластиковый нож остановится, и извлеките аккумулятор перед транспортировкой изделия.

### Зарядка аккумулятора [Рис. О1/О2/О3]:



**ВНИМАНИЕ!**

Учитывайте сетевое напряжение! Напряжение источника тока должно соответствовать данным на фирменной табличке зарядного устройства.

### У GARDENA аккумуляторного триммера арт. 14702-55 в комплекте поставки нет аккумулятора и зарядного устройства.

Благодаря продуманной процедуре зарядки автоматически определяется уровень заряда аккумулятора и в зависимости от температуры и напряжения аккумулятора зарядка производится с оптимальной на данный момент силой тока.

За счет этого аккумулятор сохраняется и, оставленный в зарядном устройстве, всегда заряжается до максимального уровня.

1. Нажмите кнопку разблокировки ① и выньте аккумулятор ② из аккумуляторного разъема ③.
2. Подключите зарядное устройство аккумулятора ④ в сетевую розетку.
3. Надвиньте зарядное устройство ④ на аккумулятор ②.

Когда индикатор зарядки аккумулятора ⑤ на зарядном устройстве мигает зеленым цветом, аккумулятор заряжается.

Когда индикатор зарядки аккумулятора ⑤ на зарядном устройстве непрерывно светится зеленым цветом, аккумулятор полностью заряжен (Время зарядки, см. 7. ТЕХНИЧЕСКИЕ ДАННЫЕ).

4. Во время зарядки регулярно проверяйте уровень зарядки.
5. Когда аккумулятор ② полностью зарядился, вы можете отсоединить аккумулятор ② от зарядного устройства ④.

### Значение элементов индикации:

#### Индикатор на зарядном устройстве [Рис. О3]:

Мигающий свет индикатора зарядки аккумулятора ⑤



О процессе зарядки сигнализирует мигание индикатора зарядки аккумулятора ⑤.

Указание: Процесс зарядки возможен лишь при условии, что температура аккумулятора находится в допустимом диапазоне температур зарядки см. 7. ТЕХНИЧЕСКИЕ ДАННЫЕ.

Непрерывное свечение индикатора зарядки аккумулятора ⑤



Непрерывное свечение индикатора зарядки аккумулятора ⑤ сигнализирует о том, что аккумулятор полностью заряжен или что температура аккумулятора находится за пределами допустимого диапазона температур зарядки и поэтому он не может быть заряжен. Как только температура окажется в допустимом диапазоне температур, аккумулятор заряжается.

Без вставленного аккумулятора непрерывное свечение индикатора зарядки аккумулятора ⑤ сигнализирует о том, что сетевая вилка вставлена в розетку и зарядное устройство готово к работе.

#### Индикатор уровня зарядки аккумулятора ⑥ на изделии [Рис. О4/О6]:

После запуска изделия индикатор уровня зарядки аккумулятора ⑥ активируется на 5 секунд.

Уровень зарядки аккумулятора	Индикатор уровня зарядки аккумулятора
Заряжено на 67 – 100 %	①, ② и ③ светятся зеленым цветом
Заряжено на 34 – 66 %	① и ② светятся зеленым цветом
Заряжено на 11 – 33 %	① светится зеленым цветом
Заряжено на 0 – 10 %	① мигает зеленым цветом

Если светодиод ① мигает зеленым цветом, необходимо зарядить аккумулятор.

Если светодиод Ошибка ④ светится или мигает, см. 6. УСТРАНЕНИЕ НЕИСПРАВНОСТЕЙ.

### Рабочая позиция [Рис. О5]:

Для стандартного кошения травы.

### Запуск триммера [Рис. О1/О6]:



**ОПАСНО! Опасность получения травмы!**

Существует опасность травмирования, если изделие не останавливается при отпускании пускового рычага.

→ Не обходите предохранительные устройства или переключатели. Например, не закрепляйте пусковой рычаг на рукоятке.

Изделие оснащено предохранительным устройством с двумя выключателями (пусковой рычаг с блокировкой включения), которое предотвращает случайное включение изделия.

#### Запуск:

1. Вставьте аккумулятор ② в ответную часть аккумулятора ③ до щелчка фиксатора.
2. Удерживайте рукой дополнительную рукоятку ①.
3. Удерживая главную рукоятку ⑦ другой рукой, сдвиньте блокировку включения ⑧ вперед и потяните за пусковой рычаг ⑨. Триммер запускается и индикатор уровня зарядки аккумулятора ⑥ активируется на 5 секунд.
4. Снова отпустите кнопку блокировки включения ⑧.

**ВНИМАНИЕ!** Во избежание износа или поломки пластмассового ножа или ножедержателя избегайте контакта пластмассового ножа и ножедержателя с твердыми объектами (стены, камни, заборы и т.д.).

#### Остановка:

1. Отпустите пусковой рычаг ⑨. Триммер останавливается.
2. Нажмите кнопку разблокировки ① и выньте аккумулятор ② из аккумуляторного разъема ③.

## 4. ТЕХНИЧЕСКОЕ ОБСЛУЖИВАНИЕ



**ОПАСНО! Опасность получения травмы!**

Опасность порезов при непреднамеренном запуске изделия.

→ Дождитесь остановки пластмассового ножа и выньте аккумулятор, прежде чем приступить к техническому обслуживанию изделия.

### Чистка триммера [Рис. M1]:



**ОПАСНО! Опасность получения травмы!**

Опасность травмирования и риск повреждения изделия.

→ Не разрешается очищать изделие в воде или под струей воды (в особенности с помощью моек высокого давления).

→ Не производите чистку с помощью химикатов, в том числе бензина или растворителей. Некоторые вещества могут разрушить важные пластмассовые детали.

### Вентиляционные щели должны быть постоянно чистыми.

1. Очистите вентиляционные щели ⑩ мягкой щеткой (не используйте отвертку).
2. После каждого использования очистите все подвижные части. В особенности удалите остатки травы и грязь из-под защитного кожуха ④.

### Чистка аккумулятора и зарядного устройства аккумулятора:

Перед подключением зарядного устройства аккумулятора убедитесь, что поверхности и контакты аккумулятора и зарядного устройства аккумулятора чистые и сухие.

#### Не пользуйтесь проточной водой.

- **Зарядное устройство аккумулятора:** Очищайте контакты и пластмассовые детали мягкой сухой салфеткой.
- **Аккумулятор:** Время от времени очищайте мягкой, чистой и сухой кистью вентиляционные щели и подводы аккумулятора.

## 5. ХРАНЕНИЕ

### Вывод из эксплуатации:

#### Изделие необходимо хранить в недоступном для детей месте.

1. Снимите аккумулятор.
2. Зарядите аккумулятор.
3. Очистите триммер, аккумулятор и зарядное устройство аккумулятора (см. 4. ТЕХНИЧЕСКОЕ ОБСЛУЖИВАНИЕ).
4. Храните триммер, аккумулятор и зарядное устройство аккумулятора в сухом, закрытом и защищенном от отрицательных температур помещении.

### Утилизация:

(согласно Директивы 2012/19/EC/S.I. 2013 No. 3113)



Не допускается выбрасывать изделие с обычным бытовым мусором. Его необходимо утилизировать в соответствии с действующими местными предписаниями по защите окружающей среды.

### ВАЖНО!

→ Утилизируйте изделие через местный пункт приемки вторсырья.

### Утилизация аккумулятора:



Li-ion

Аккумулятор представляет собой литий-ионную батарею, которая по истечению срока службы должна утилизироваться отдельно от обычного бытового мусора.

### ВАЖНО!

→ Утилизируйте аккумуляторы через местный пункт приемки вторсырья.

1. Полностью разрядите литий-ионные батареи (обратитесь в GARDENA сервисный центр).
2. Защищайте контакты литий-ионных батарей от короткого замыкания.
3. Надлежащим образом утилизируйте литий-ионные батареи.

## 6. УСТРАНЕНИЕ НЕИСПРАВНОСТЕЙ



**ОПАСНО! Опасность получения травмы!**

Опасность порезов при непреднамеренном запуске изделия.

→ Дождитесь полной остановки пластмассового ножа и выньте аккумулятор, прежде чем устранять неисправности изделия.

### Замена пластмассового ножа [Рис. T1/T2]:



**ОПАСНО! Можно порезаться!**

→ Не используйте металлические режущие элементы или запасные части и принадлежности, не предусмотренные фирмой GARDENA.

Если износостойкое ребро ⑫ больше невидимо, необходимо заменить ножедержатель ⑪. Обратитесь в GARDENA Сервисный центр.

Пластмассовые ножи разрешается стачивать не более чем на половину их длины. Разрешается применять только оригинальные запасные ножи RotorCut от GARDENA. Запасные пластмассовые ножи можно приобрести у вашего торгового представителя GARDENA или непосредственно в сервисном центре GARDENA.

- Запасной нож RotorCut GARDENA для турботриммера

арт. 5368

### Снятие пластмассового ножа:

1. Переверните триммер.
2. Слегка нажмите вниз на конец пластмассового ножа (A), сдвиньте пластмассовый нож ③ через ножедержатель ⑪ вовнутрь (B) и вытяните его.





### Установка пластмассового ножа:

→ Задвигайте новый пластмассовый нож ③ через металлический шлиц ножедержателя ⑪, пока не услышите фиксации соединения (щелчок).

Если новый пластмассовый нож установлен правильно, его можно слегка покачивать.

Проблема	Возможная причина	Устранение
Триммер не косит или косит плохо	Пластмассовый нож изношен или слишком короткий.	→ Замените пластмассовый нож.
	Пластмассовый нож сломан.	→ Замените пластмассовый нож.
Триммер сильно вибрирует	Пластмассовый нож слишком сильно изношен и имеет дисбаланс.	→ Замените пластмассовый нож.
	Ножедержатель изношен.	→ Замените ножедержатель.
Триммер не останавливается	Пусковой рычаг клинит.	→ Снимите аккумулятор и отпустите пусковой рычаг.
Триммер не запускается или останавливается.	Аккумулятор разряжен.	→ Зарядите аккумулятор.
Светодиод ⑬ мигает зеленым цветом [Рис. O4]		
Триммер не запускается или останавливается. Светодиод Ошибка ⑭ светится красным цветом [Рис. O4]	Температура аккумулятора вне допустимого диапазона.	→ Дождитесь, пока температура аккумулятора снова окажется между 0 °C и + 45 °C.
	Между контактами аккумулятора триммера имеются капли воды или влага.	→ Сухой тряпкой удалите капли воды/влагу.
	Мотор заблокирован.	→ Устраните помеху. Произведите повторный запуск.

RU

Проблема	Возможная причина	Устранение
Триммер не запускается или останавливается. Светодиод  мигает красным цветом [Рис. 04]	Изделие неисправно.	→ Обратитесь в GARDENA Сервисный центр.
Триммер не запускается или останавливается. Светодиод  не светится [Рис. 04]	Аккумулятор вставлен в аккумуляторное гнездо не полностью.	→ Вставьте аккумулятор в аккумуляторное гнездо полностью до щелчка фиксатора.
	Аккумулятор неисправен.	→ Замените аккумулятор.
	Изделие неисправно.	→ Обратитесь в GARDENA Сервисный центр.
Процесс зарядки невозможен. Индикатор зарядки аккумулятора  непрерывно светится [Рис. 03]	Аккумулятор не установлен (правильно).	→ Правильно установите аккумулятор в зарядное устройство.
	Контакты аккумулятора загрязнены.	→ Очистите контакты аккумулятора (например, несколько раз вставив и вынув аккумулятор. В случае необходимости замените аккумулятор).
	Температура аккумулятора вне допустимого диапазона температур зарядки.	→ Дождитесь, пока температура аккумулятора снова окажется между 0 °C и + 45 °C.
	Аккумулятор неисправен.	→ Замените аккумулятор.
Индикатор зарядки аккумулятора  не светится [Рис. 03]	Сетевая вилка зарядного устройства не вставлена (правильно).	→ (Полностью) вставьте сетевую вилку в розетку.
	Розетка, сетевой кабель или зарядное устройство неисправно.	→ Проверьте сетевое напряжение. При необходимости отдайте зарядное устройство на проверку авторизованному торговому представителю или в GARDENA сервисный центр.



**УКАЗАНИЕ:** в случае других неисправностей, пожалуйста, обращайтесь в свой GARDENA сервисный центр. Ремонт разрешается производить только в GARDENA сервисных центрах, а также у дилеров, авторизованных в GARDENA.

KEES VAN DER SPEK  
TUIN EN PARKHUIS

## 7. ТЕХНИЧЕСКИЕ ДАННЫЕ

Аккумуляторный триммер	Ед.изм.	Значение (арт. 14702)
Номинальный ток	А	3,0
Номинальное напряжение	В (пост.)	18
Ширина резки	см	23
Число оборотов держателя ножа	об/мин	9500
Вес (без аккумулятора)	г	1630
Уровень звукового давления $L_{pA}^{1)}$ Погрешность $k_{pA}$	дБ (А)	77
		3,0
Уровень звуковой мощности $L_{WA}^{2)}$ : измеренный/ гарантированный Погрешность $k_{WA}$	дБ (А)	85 /
		86 1,5
Вибрация на рукоятке $a_{vhw}^{1)}$ Погрешность $k_{vhw}$	м/сек <sup>2</sup>	3,2
		1,5

Метод измерения согласно: <sup>1)</sup> EN 50636-2-91 <sup>2)</sup> RL 2000/14/EC / S.I. 2001 No.1701



**УКАЗАНИЕ:** Приведенное значение вибромиссии было измерено в соответствии со стандартным методом испытаний и может использоваться при сравнении электроинструментов друг с другом. Это значение может также использоваться для предварительной оценки подверженности воздействию. Значение вибромиссии может изменяться во время реального использования электроинструмента.

Системный аккумулятор	Ед.изм.	Значение (арт. 14902) PBA 18V 2,0Ah W-B
Напряжение аккумулятора	В (пост.)	18
Емкость аккумулятора	Ач	2,0

Системный аккумулятор	Ед.изм.	Значение (арт. 14902) PBA 18V 2,0Ah W-B
Количество ячеек (Li-Ion)		5

Подходящие зарядные устройства аккумуляторов системы POWER FOR ALL: AL 1810 CV / AL 1815 CV / AL18-20 / AL 1830 CV / AL 1880 CV.

Зарядное устройство аккумулятора AL 1810 CV P4A	Ед.изм.	Значение (арт. 14900)
Напряжение	В (пер.)	220 – 240
Частота сети	Гц	50 – 60
Номинальная мощность	Вт	26
Напряжение зарядки аккумулятора	В (пост.)	18
Макс. ток зарядки аккумулятора	мА	1000
Время зарядки аккумулятора 80% / 97 – 100% (примерно)	PBA 18V 2,0Ah W-B	мин 96 / 124
	PBA 18V 2,5Ah W-B	мин 120 / 154
	PBA 18V 4,0Ah W-C	мин 192 / 244
Допустимый диапазон температур зарядки	°C	0 – 45
Вес в соответствии с процедурой EPTA 01:2014	кг	0,17
Класс защиты		□ / II

Подходящие аккумуляторы системы POWER FOR ALL: PBA 18V.

## 8. ПРИНАДЛЕЖНОСТИ

Запасной нож RotorCut GARDENA для турботриммера	Для замены использованного пластмассового ножа.	арт. 5368
GARDENA Запасной суппорт ножа	Доступен через любого официального дилера GARDENA.	
GARDENA Системный аккумулятор PBA 18V/45 P4A PBA 18V/72 P4A	Аккумулятор для дополнительной работы или на замену.	арт. 14903 арт. 14905
GARDENA Зарядное устройство для быстрой зарядки аккумулятора AL 1830 CV P4A	Для быстрой зарядки аккумулятора системы POWER FOR ALL PBA 18V..W..	арт. 14901

## 9. СЕРВИС/ГАРАНТИЯ

### Сервис:

Обратитесь, пожалуйста, по указанному в прилагаемой гарантийной карте адресу.

### Гарантийные обязательства:

Гарантия предоставляется только в соответствии с положениями прилагаемой гарантийной карты.

### Изнашиваемые детали:

Пластмассовый нож и ножедержатель являются изнашиваемыми деталями и на них не распространяется гарантия.

### Инструкции производителя для Российской Федерации

**Изготовитель:**  
GARDENA Germany AB,  
PO Box 7454, S-103 92 Stockholm, Sweden  
Страна изготовления указана на товаре.

## Официальный импортер на территорию России:

ООО «Хускварна»,  
141400, Московская область, г. Химки,  
ул. Ленинградская, владение 39,  
строение 6,  
помещение № ОВ02\_04

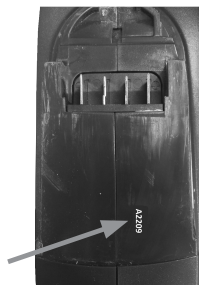

Серийный номер: A2209

A	22*	09
1-й серии (индекс производства)	Год выпуска	Календарная неделя выпуска

\* Последние две цифры года выпуска 2022 (третий и четвертый знак).

## SL Akumulatorski obrezovalnik

1. VARNOST.....	79
2. MONTAŽA.....	80
3. UPORABA.....	81
4. VZDRŽEVANJE.....	81
5. SHRANJEVANJE.....	81
6. ODPRAVLJANJE NAPAK.....	82
7. TEHNIČNI PODATKI.....	82
8. PRIBOR.....	83
9. SERVISNA SLUŽBA/GARANCIJA.....	83

### Prevod izvirnih navodil.



Otroci od 8 let starosti naprej ter osebe z omejenimi fizičnimi, zaznavnimi ali duševnimi sposobnostmi ali s pomanjkljivimi izkušnjami ter znanjem ta izdelek smejo uporabljati le, če jih pri tem nekdo nadzoruje ali so dobili navodila o varni uporabi izdelka in razumejo nevarnosti, ki izhajajo iz njene uporabe. Otroci se ne smejo igrati z izdelkom. Otroci ne smejo izvajati čiščenja in vzdrževanja v obsegu za uporabnike, če pri tem niso pod nadzorom. Uporabo izdelka priporočamo šele pri mladostnikih od starosti 16 let naprej.

### Predvidena uporaba:

**GARDENA Obrezovalnik** je predviden za obrezovanje in košnjo trate in travnatih površin v okolici zasebnih hiš ali na ljubiteljskih vrtovih.

Izdelek ni primeren za dolgotrajno delovanje.



**NEVARNOST! Telesne poškodbe!**

→ Izdelka ne uporabljajte za rezanje žive meje, za sekljanje materiala ali za namene kompostiranja.

## 1. VARNOST

### ПОМЕБНО!

Skrbno preberite navodila za uporabo in jih shranite za poznejše branje.

### Simboli na izdelku:



Preberite navodila za uporabo.



Ohranjajte varno razdaljo.



Vedno nosite odobreno zaščito sluha.  
Vedno nosite odobreno zaščito oči.



Pred čiščenjem ali vzdrževanjem odstranite akumulator.



Naprave ne izpostavljajte dežju.

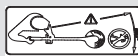

**NEVARNOST! Nevarnost telesnih poškodb pri drugih osebah! Druge osebe naj se ne približujejo področju, kjer delate.**



**Za polnilnik:**  
Če je prišlo do poškodbe ali prereza napeljave, vtič takoj ločite od električnega omrežja.

## Splošni varnostni napotki

### Električna varnost



**NEVARNOST! Električni udar!**

Nevarnost telesnih poškodb zaradi električnega udara.

→ Napajanje izdelka z električnim tokom mora potekati s pomočjo FI-stikala (RCD) z nazivnim diferenčnim tokom največ 30 mA.

Izogibajte se neprimerni telesni drži in vedno ohranjajte ravnotežje, da zmeraj ohranite varen položaj na pobočjih. Delo izvajajte med hojo, ne tecite.

Ne dotikajte se premikajočih se nevarnih delov, preden stroj ni ločen od omrežnega priključka in se premikajoči se nevarni deli niso povsem zaustavili.

Med delovanjem stroja ves čas nosite trpežno obutev in dolge hlače.

### Varen način delovanja

#### 1 Usposabljanje

- Natančno preberite navodila. Seznanite se z nadzornimi elementi in ustrezno uporabo stroja.
- Uporabe naprave nikoli ne dovolite osebam, ki ne poznajo teh navodil, ali otrokom. Lokalno veljavni predpisi lahko pomenijo omejitve starosti uporabnikov.
- Upoštevati je treba, da je uporabnik sam odgovoren za nesreče ali ogroženost drugih oseb ali njihove lastnine.

#### 2 Priprava

- Pred uporabo je treba preveriti priključno in podaljševalno napeljavo glede znakov poškodb ali staranja. Če se napeljava med uporabo poškoduje, jo je nemudoma treba ločiti od električnega omrežja.  
**NAPELJAVE SE NE DOTIKAJTE, PREDEN JE NE LOČITE OD ELEKTRIČNEGA OMREŽJA.**  
Naprave ne uporabljajte, če je napeljava poškodovana ali obrabljena.
- Pred uporabo napravo optično preverite glede poškodovanih, manjkajočih ali napačno nameščenih zaščitnih priprav ali pokrovov.
- Naprave nikoli ne začnite uporabljati, če se v njeni bližini nahajajo osebe, še posebej otroci, ali domače živali.

#### 3 Delovanje

- Priključna in podaljševalna napeljava nikoli ne sme zaiti v bližino rezalne priprave.
- Ves čas uporabe naprave morate nositi zaščito oči in zdržljive čevlje.
- Izogibajte se uporabi naprave v slabih vremenskih razmerah, še posebej pri možnosti pojava strele.
- Napravo uporabljajte samo pri dnevni svetlobi ali pri dobri umetni svetlobi.
- Stroja nikoli ne uporabljajte s poškodovanim pokrovom ali zaščitno pripravo oz. brez pokrova ali zaščitnih priprav.
- Motor vklopite le, ko vaše roke in noge niso na doseg rezalne priprave.
- Napravo vedno ločite od vira napajanja z električnim tokom (električni vtič torej izklopite iz električnega omrežja, odstranite zaporno pripravo ali odstranljivo baterijo)
  - kadar napravo pustite brez nadzora;
  - preden začnete odstranjevati blokado;
  - preden začnete napravo preverjati, čistiti ali izvajati dela na njej;
  - po stiku s tujkom;
  - vedno, kadar naprava začne vibrirati na nenavaden način.
- Previdno zaradi možnosti telesnih poškodb na nogah in rokah z rezalno pripravo.
- Vedno preverite, ali se v prezračevalnih odprtinah ne nahajajo tujki.

#### 4 Vzdrževanje in shranjevanje

- Stroj je treba ločiti od vira oskrbe z električnim tokom (električni vtič torej izklopite iz električnega omrežja, odstranite zaporno pripravo ali odstranljivo baterijo), preden začnete izvajati vzdrževalna dela ali čiščenje.
- Uporabljajte samo nadomestne dele in dele pribora, ki jih priporoča proizvajalec.

RU

SL

- c) Napravo je treba redno preverjati in vzdrževati. Napravo dajte popraviti samo v pooblaščenih delavnicah.
- d) Ko se naprava ne uporablja, jo je treba shraniti izven dosega otrok.

## Dodatni varnostni napotki

### Varno ravnanje z akumulatorji



#### Preberite vse varnostne napotke in navodila.

Nedоследno upoštevanje varnostnih napotkov in navodil lahko povzroči električni udar, požar in/ali težke telesne poškodbe.

**Ta navodila dobro shranite.** Polnilnik uporabljajte le, če lahko v celoti ocenite vse njegove funkcije in jih izvajate brez omejitev ali ste prejeli ustrezna navodila.

→ **Otroke pri uporabi, čiščenju in vzdrževanju nadzorujte.**

Tako je zagotovljeno, da se otroci ne igrajo s polnilnikom.

→ **Polnite samo litij-ionske akumulatorje tipa sistema POWER FOR ALL PBA 18V. od kapacitete 1,5 Ah naprej (od 5 akumulatorskih celic). Nape-  
test akumulatorja mora ustrezati napetosti polnjenja akumulatorja polnil-  
nika. Ne polnite akumulatorjev, ki niso predvideni za polnjenje.**

Drugeče obstaja nevarnost požara in eksplozije.

→ **Polnilnik hranite zunaj vpliva dežja ali vlage.** Vdor vode v električno napravo poveča tveganje električnega udara.

→ **Polnilnik ohranjate čist.**

Obstaja nevarnost električnega udara zaradi umazanije.

→ **Pred vsako uporabo preverite polnilnik, kabel in vtič. Polnilnika ne uporabljajte, če ugotovite poškodbe. Polnilnika ne odpirajte sami in ga dajte v popravilo samo strokovno usposobljenim osebam, ki naj uporabl-  
ljajo samo originalne nadomestne dele.**

Poškodovani polnilniki, kabli in vtiči povečajo tveganje električnega udara.

→ **Polnilnika ne uporabljajte na hitro vnetljivi podlagi (npr. na papirju, tekstilu) oz. v gorljivi okolici.**

Zaradi segrevanja polnilnika pri polnjenju obstaja nevarnost požara.

→ Če je treba priključno napeljavo zamenjati, mora to storiti podjetje GARDENA ali pooblaščen servisna služba za električna orodja GARDENA, da ne pride do ogrožanja varnosti.

→ **Izdelka med polnjenjem ne uporabljajte.**

→ **Ti varnostni napotki veljajo samo za litij-ionske akumulatorje sistema POWER FOR ALL PBA 18V.**

→ **Akumulator uporabljajte samo v izdelkih proizvajalcev sistema POWER FOR ALL.**

Samo tako je akumulator zaščiten pred nevarno preobremenitvijo.

→ **Akumulatorje polnite samo s polnilniki, ki jih priporoča proizvajalec.**

Zaradi polnilnika, ki je primeren za določeno vrsto akumulatorjev, obstaja nevar-  
nost požara, če se uporablja z drugimi akumulatorji.

→ **Akumulator se dobavi delno napoljen.** Za zagotavljanje polne zmogljivosti akumulatorja pred prvo uporabo akumulator popolnoma napolnite v polnilniku.

→ **Akumulatorje shranite zunaj dosega otrok.**

→ **Akumulatorja ne odpirajte.** Obstaja nevarnost kratkega stika.

→ **Pri poškodbi in neustrezni uporabi akumulatorja lahko uhajajo hlapi.** Akumulator lahko zagori ali eksplodira. Dovajajte sveži zrak in v primeru težav poiščite zdravniško pomoč. Hlapi lahko dražijo dihala.

→ **V primeru napačne uporabe ali poškodovanega akumulatorja lahko iz akumulatorja uhaja gorljiva tekočina. Izogibajte se stiku z njo. Pri nehotem stiku mesto izperite z vodo. Če tekočina zaide v oči, poiščite dodatno zdravniško pomoč.**

Izstopajoča akumulatorska tekočina lahko privede do razdraženja kože ali opeklin.

→ **Iz okvarjenega akumulatorja lahko uhaja tekočina, ki omoči predmete v okolici. Preverite zadevne dele.** Dele očistite ali jih po potrebi zamenjajte.

→ **Akumulatorja ne zvežite na kratko. Akumulatorja, ki ga ne uporabljate, ne približujte pisarniškim sponkam, kovancem, ključem, žbljem, vijakom ali drugim manjšim kovinskim predmetom, ki bi lahko povzročili premo-  
stitev kontaktov.**

Kratek stik med kontakti akumulatorja lahko povzroči opekline ali ogenj.

→ **Kontakti baterije bi lahko bili po uporabi vroči. Pri odstranjevanju baterije bodite pozorni na vroče kontakte.**

→ **Akumulator se lahko poškoduje zaradi koničastih predmetov kot npr. žbljev ali izvijačev ali zaradi zunanjih vplivov sile.** Pride lahko do notranjega kratkega stika, akumulator pa lahko zagori, se kadi, eksplodira ali se pregreje.

→ **Nikoli ne vzdržujte poškodovanih akumulatorjev.** Vsakršno vzdrževanje akumulatorjev naj izvaja samo proizvajalec ali pooblaščen servisna služba.

→ **Akumulator zaščitite pred vročino, npr. tudi pred trajno sončno svetlobo, ognjem, umazanijo, vodo in vlago.**

Obstaja nevarnost eksplozije in kratkega stika.

→ **Akumulator uporabljajte in hranite samo pri temperaturi okolice med**

**-20 °C in +50 °C.** Akumulatorja ne pustite npr. poleti ležati v avtomobilu.

Pri temperaturah < 0 °C lahko pride do specifičnih omejitev zmogljivosti naprave.

→ **Akumulator polnite samo pri temperaturah okolice med 0 °C in +45 °C.** Polnjenje izven tega temperaturnega območja lahko akumulator poškoduje ali pa poveča nevarnost požara.

→ **Po uporabi akumulator pustite ohlajati najmanj 30 minut, preden ga polnite ali shranite.**

### Električna varnost



#### NEVARNOST! Zaustavitev delovanja srca!

Ta izdelek med delovanjem povzroči nastanek elektromagnetnega polja. To polje lahko pod določenimi pogoji učinkuje na delovanje aktivnih ali

pasivnih medicinskih vsadkov. Da je izključena nevarnost v primerih, ki bi lahko privedli do težkih ali smrtnih telesnih poškodb, naj se osebe z medicinskim vsadkom pred uporabo tega izdelka posvetujejo s svojim zdravnikom in proizvajalcem vsadka.

Položite zunanje omrežne kable na vidnem območju. Pred obrezovanjem območje preverite glede skritih kablov.

Akumulatorski izdelek uporabljajte samo med 0 °C in 40 °C.

V primeru sile odstranite akumulator.

Izdelka ne uporabljajte v bližini vode ali za nego vrtnih ribnikov.

Zaščitite kontakte akumulatorja pred vlago.

### Osebnostna varnost



#### NEVARNOST! Nevarnost zadržitev!

Manjše dele je mogoče preprosto pogoltniti. Zaradi plastičnih vrečk obstaja nevarnost zadržitve majhnih otrok. Majhni otroci naj se vam med sestavljanjem ne približujejo.

Priprtje prstov: pazite na svoje prste, ko nameščate zaščitni pokrov.

Če obrezovalnik močno vibrira, zamenjajte rezilo in držalo rezila preverite glede poškodb.

Pred uporabo preverite, ali je obrabni rob primeren.

Obrezovalnik prenašajte za sprednji ročaj.

Uporabljajte osebno zaščitno opremo.

Za čiščenje rezalne enote nosite rokavice.

Vedno nosite zaščito oči.

Zaščitna oprema kot rokavice, neдрseči varnostni čevlji ali zaščita sluha, ki se uporablja v ustreznih pogojih, zmanjša nevarnost telesnih poškodb.

Bodite previdni pri nastavljanju izdelka, da preprečite zatikanje prstov med premične in nepremične dele stroja ali pri sestavljanju zaščitnega pokrova.

Ne uporabljajte vode ali kemičnih snovi za čiščenje zaščite ali drugih delov obrezovalnika.

Vse matice, somike in vijake ohranjajte trdno privite, da je izdelek zagotovljeno v varnem delovnem stanju.

Izdelka ne razstavlajte dlje kot je pri stanju ob dobavi.

Opozorilo! Pri nošenju zaščite sluha in zaradi hrupa, ki ga povzroča izdelek, lahko uporabnik spregleda osebe, ki se približujejo.

Med delovanjem in transportom še posebej pazite na nevarnost za druge ljudi.

Ostajajte pozorni, opazujte svoja dejanja in pri uporabi električnega orodja ravnajte razumno in pametno.

Ne uporabljajte električnega orodja, kadar ste utrujeni ali pod vplivom drog, alkohola ali zdravil.

En sam trenutek nepazljivosti pri uporabi električnega orodja lahko privede do težkih telesnih poškodb.

## 2. MONTAŽA



#### NEVARNOST! Telesne poškodbe!

Nevarnost ureznin, če bi se izdelek nenamerno zagnal.

→ **Počakajte, da se plastično rezilo zaustavi in odstranite akumulator, preden izdelek začnete nastavljati ali transportirati.**

### Namestitev dodatnega ročaja [slika A1]:

→ Dodatni ročaj ① nataknete na zgornji del ročaja ②, da se spoj slišno zaskoči (klik).

### Namestitev zaščitnega pokrova [slika A2/A3]:



#### NEVARNOST!

Izdelek je dovoljeno uporabljati le, če je zaščitni pokrov nameščen.

1. Na glavo obrezovalnika ⑤ nataknete zaščitni pokrov ④. Pri tem pazite, da bo plastično rezilo ③ gledalo skozi odprtino v zaščitnem pokrovu ④.
2. Zaščitni pokrov ④ obračajte, dokler ga ni mogoče do konca pritisniti dol (puščici ①/② si kažeta nasproti).
3. Zaščitni pokrov ④ obračajte proti smeri urnega kazalca, da se spoj slišno zaskoči (klik).

### Pritrditev plastičnega rezila na ročaj [slika A4]:

V obsegu dobave je pet plastičnih rezil ③. Od tega so 4 nadomestna plastična rezila v vdolbinah ⑥ na ročaju.

Za namestitev plastičnega rezila v držalo rezil glejte pod 6. ODPRAVLJANJE NAPAK *Menjava plastičnih rezil.*

### 3. UPORABA



**NEVARNOST! Telesne poškodbe!**

Nevarnost ureznin, če bi se izdelek nenamerno zagnal.

→ Počakajte, da se plastično rezilo zaustavi in odstranite akumulator, preden izdelek začnete transportirati.

#### Polnjenje akumulatorja [slika O1/O2/O3]:



**POZOR!**

**Upošteвайте omrežno napetost!** Napetost vira toka se mora ujemati s podatki na tipski tablici polnilnika.

#### Pri GARDENA akumulatorskem obrezovalniku art.-št. 14702-55 akumulator in polnilnik nista del obsega dobave.

S pomočjo inteligentnega postopka polnjenja se stanje napoljenosti akumulatorja zazna samodejno, polnjenje pa se izvede z ustreznim optimalnim polnilnim tokom, odvisno od temperature in napetosti akumulatorja.

Tako se akumulator obvaruje in pri shranjevanju v polnilniku vedno ostane v celoti napolnjen.

1. Pritisnite tipko za sprostitvev (A) in odstranite akumulator (B) iz nastavka za akumulator (D).
2. Priključite polnilnik akumulatorjev (C) na omrežno vtičnico.
3. Potisnite polnilnik akumulatorjev (C) na akumulator (B).

**Kadar prikaz napoljenosti akumulatorja (L) na polnilniku utripa zeleno, se akumulator polni.**

**Kadar prikaz napoljenosti akumulatorja (L) na polnilniku trajno sveti zeleno, je akumulator v celoti napolnjen** (za čas polnjenja glejte pod 7. TEHNIČNI PODATKI).

4. Pri polnjenju redno preverjajte stanje napoljenosti.
5. Ko je akumulator (B) v celoti napolnjen, lahko akumulator (B) ločite od polnilnika (C).

#### Pomen elementov prikaza:

##### Prikaz na polnilniku [slika O3]:

**Utripajoča luč prikaza napoljenosti akumulatorja (L)** Postopek polnjenja označuje utripanje prikaza napoljenosti akumulatorja (L).



**Napotek:** Postopek polnjenja je možen le, če je temperatura akumulatorja na dovoljenem temperaturnem območju za polnjenje glejte pod 7. TEHNIČNI PODATKI.

**Trajna luč prikaza napoljenosti akumulatorja (L)**



Trajna luč prikaza napoljenosti akumulatorja (L) označuje, da je akumulator v celoti napolnjen, ali da je temperatura akumulatorja izven dovoljenega temperaturnega območja za polnjenje in zato polnjenja ni mogoče izvajati. Kakor hitro je dovoljeno temperaturno območje doseženo, se akumulator polni.

Brez nameščenega akumulatorja trajna luč prikaza napoljenosti akumulatorja (L) označuje, da je omrežni vtič vtaknjen v vtičnico in da je polnilnik pripravljen za delovanje.

##### Prikaz stanja napoljenosti akumulatorja (P) na izdelku [slika O4/O6]:

Po zagonu izdelka se prikaz stanja napoljenosti akumulatorja (P) prikaže za 5 sekund.

Stanje napoljenosti akumulatorja	Prikaz stanja napoljenosti akumulatorja
67 – 100 % napolnjen	(1), (2) in (3) svetijo zeleno
34 – 66 % napolnjen	(1) in (2) svetita zeleno
11 – 33 % napolnjen	(1) sveti zeleno
0 – 10 % napolnjen	(1) utripa zeleno

##### Kadar LED-lučka (L) utripa zeleno, je treba akumulator napolniti.

Kadar LED-lučka za napake (M) sveti ali utripa, glejte pod 6. ODPRAVLJANJE NAPAK.

##### Delovni položaj [slika O5]:

Za standardno košenje.

#### Zagon obrezovalnika [slika O1/O6]:



**NEVARNOST! Telesne poškodbe!**

Obstaja nevarnost telesnih poškodb, če se izdelek po spustitvi zagonske ročice ne zaustavi.

→ Ne preprečujte delovanja varnostnih naprav ali stikal. Zagonske ročice na primer ne pritrujite na ročaju.

Izdelek ima vgrajeno dvostikalno varnostno napravo (zagonska ročica z zaporo vklopa), ki preprečuje nenameren vklop izdelka.

#### Zagon:

1. Vstavite akumulator (B) v sprejemni nastavek za akumulator (D), tako da se slišno zaskoči.
2. Dodatni ročaj e držite (1) eno roko.
3. Glavni ročaj (2) držite z drugo roko, zaporo vklopa (B) potisnite naprej in povlecite zagonsko ročico (3). Obrezovalnik se zažene, prikaz stanja napoljenosti akumulatorja (P) se prikaže za 5 sekund.
4. Zaporo vklopa (B) spustite.

**POZOR!** Pazite, da plastično rezilo in držalo rezila ne prideta v stik s trdimi predmeti (zidovi, kamni, ograjami itd.), da preprečite obrabo ali zlom plastičnega rezila ali držala rezila.

#### Ustavitev:

1. Spustite zagonsko ročico (3). Obrezovalnik se zaustavi.
2. Pritisnite tipko za sprostitvev (A) in odstranite akumulator (B) iz nastavka za akumulator (D).

### 4. VZDRŽEVANJE



**NEVARNOST! Telesne poškodbe!**

Nevarnost ureznin, če bi se izdelek nenamerno zagnal.

→ Počakajte, da se plastično rezilo zaustavi in odstranite akumulator, preden izdelek začnete vzdrževati.

#### Čiščenje obrezovalnika [slika M1]:



**NEVARNOST! Telesne poškodbe!**

Nevarnost telesnih poškodb in tveganje poškodbe izdelka.

→ Izdelka ne čistite z vodo ali vodnim curkom (še posebej ne z vodnim curkom pod visokim tlakom).  
→ Čiščenja ne izvajajte s kemikalijami, vključno z bencinom ali topili. Nekatera lahko uničijo pomembne dele iz umetne snovi.

#### Zračne odprtine morajo vedno biti čiste.

1. Očistite zračne odprtine (10) z mehko krtačo (ne uporabljajte izvijača).
2. Po vsaki uporabi očistite vse premične dele. Še posebej pa odstranite ostanke trave in umazanije iz zaščitnega pokrova (4).

#### Čiščenje akumulatorja in polnilnika akumulatorjev:

Zagotovite, da so površina in kontakti akumulatorja ter polnilnika akumulatorjev vedno čisti in suhi, preden polnilnik akumulatorjev priključite.

#### Ne uporabljajte tekoče vode.

→ **Polnilnik akumulatorjev:** Očistite kontakte in dele iz umetne snovi z mehko, suho krpo.  
→ **Akumulator:** Občasno očistite zračne odprtine in priključke akumulatorja z mehkim, čistim in suhim čopičem.

### 5. SHRANJEVANJE

#### Konec uporabe:

Izdelek mora biti shranjen zunaj dosega otrok.

1. Odstranite akumulator.
2. Napolnite akumulator.

- Očistite obrezovalnik, akumulator in polnilnik akumulatorjev (glejte pod 4. VZDRŽEVANJE).
- Shranite obrezovalnik, akumulator in polnilnik akumulatorjev na suhem, zaprtem mestu, zavarovanem pred zmrzaljo.

### Odstranitev:

(v skladu z Dir. 2012/19/EU/S.I. 2013 No. 3113)



Izdelka ne smete odstraniti v običajne gospodinjske odpadke. Odstraniti ga je treba v skladu z veljavnimi lokalnimi predpisi o varstvu okolja.

### POMEMBNO!

→ Izdelek odstranite pri svojem krajevnem zbirališču odpadkov za recikliranje.

### Odstranitev akumulatorja:



Akumulator vsebuje litij-ionske celice, ki jih je treba ob koncu njihove življenjske dobe oddati ločeno od običajnih gospodinjskih odpadkov.

Li-ion

### POMEMBNO!

→ Akumulatorje odstranite pri svojem krajevnem zbirališču odpadkov za recikliranje.

- Litij-ionske celice v celoti izpraznite (obrnite se na servis GARDENA).
- Zavarujte kontakte litij-ionskih celic pred kratkim stikom.
- Litij-ionske celice odstranite na ustrezen način.

## 6. ODPRAVLJANJE NAPAK



**NEVARNOST! Telesne poškodbe!**

**Nevarnost uredin, če bi se izdelek nenamerno zagnal.**

→ Počakajte, da se plastično rezilo zaustavi in odstranite akumulator, preden začnete odpravljati napake izdelka.

### Menjava plastičnega rezila [slika T1/T2]:



**NEVARNOST! Poškodbe ureza!**

→ Ne uporabljajte kovinskih rezalnih elementov ali nadomestnih delov in dodatne opreme, ki jih ni predvidelo podjetje GARDENA.

Ko obrabni rob ⑫ ni več viden, je treba zamenjati nosilec rezil ⑪. Obrnite se na servisno službo GARDENA.

Plastična rezila smejo biti obrabljena največ do polovice svoje dolžine. Uporabljati smete samo originalna nadomestna rezila GARDENA RotorCut. Nadomestna plastična rezila so na voljo pri trgovcu z izdelki GARDENA ali neposredno pri službi za stranke GARDENA.

- Nadomestno rezilo GARDENA RotorCut za turboobrezovalnik art.-št. 5368

### Odstranitev plastičnega rezila:

- Obrnite obrezovalnik.
- Konec plastičnega rezila narahlo pritisnite navzdol (A), plastično rezilo ③ potisnite navznoter skozi držalo rezila ⑪ (B) in ga izvlecite.

### Vstavljanje plastičnega rezila:

→ Novo plastično rezilo ③ potisnite skozi kovinsko režo držala rezila ⑪, da se spoj slišno zaskoči (klik).  
Če je novo plastično rezilo pravilno vstavljeno, ga lahko zlahka obračate.

Težava	Mogoč vzrok	Pomoč
Obrezovalnik ne reže ali pa reže slabo	Plastično rezilo je obrabljeno ali prekratko.	→ Zamenjajte plastično rezilo.
	Plastično rezilo je zlomljeno.	→ Zamenjajte plastično rezilo.
Obrezovalnik se močno trese	Plastično rezilo je premočno obrabljeno in povzroča neuravnoteženost.	→ Zamenjajte plastično rezilo.
	Držalo rezila je obrabljeno.	→ Zamenjajte držalo rezila.

Težava	Mogoč vzrok	Pomoč
Obrezovalnika ni mogoče zaustaviti	Zagonska ročica se je zataknila.	→ Odstranite akumulator in sprostite zagonsko ročico.
Obrezovalnik se ne zažene ali se zaustavi. LED-lučka ① utripa zeleno [slika 04]	Akumulator je prazen.	→ Napolnite akumulator.
Obrezovalnik se ne zažene ali se zaustavi. LED-lučka za napake ⑥ sveti rdeče [slika 04]	Temperatura akumulatorja je zunaj dovoljenega območja.	→ Počakajte, da je temperatura akumulatorja znova med 0 °C in +45 °C.
	Med kontakti akumulatorja na obrezovalniku so vodne kapljice ali vlaga.	→ Odstranite vodne kapljice/vlago s suho krpo.
	Motor je blokiran.	→ Odstranite oviro. Napravo znova zaženite.
Obrezovalnik se ne zažene ali se zaustavi. LED-lučka za napake ⑥ utripa rdeče [slika 04]	Izdelek je okvarjen.	→ Obrnite se na servisno službo GARDENA.
Obrezovalnik se ne zažene ali se zaustavi. LED-lučka za napake ⑥ ne sveti [slika 04]	Akumulator ni v celoti vstavljen v nastavek za akumulator.	→ Akumulator v celoti vstavite v nastavek za akumulator, tako da se slišno zaskoči.
	Akumulator je okvarjen.	→ Akumulator zamenjajte.
	Izdelek je okvarjen.	→ Obrnite se na servisno službo GARDENA.
Postopek polnjenja ni mogoč. Prikaz napoljenosti akumulatorja ③ sveti trajno [slika 03]	Akumulator ni (pravilno) nameščen.	→ Namestite akumulator pravilno na polnilnik.
	Kontakti akumulatorja so umazani.	→ Očistite kontakte akumulatorja (Npr. tako, da akumulator večkrat vstavite in odstranite. Po potrebi akumulator zamenjajte).
	Temperatura akumulatorja je zunaj dovoljenega temperaturnega območja za polnjenje.	→ Počakajte, da je temperatura akumulatorja znova med 0 °C in +45 °C.
	Akumulator je okvarjen.	→ Akumulator zamenjajte.
Prikaz napoljenosti akumulatorja ③ ne sveti [slika 03]	Omrežni vtič polnilnika ni (pravilno) vtaknjen v vtičnico.	→ Vtaknite omrežni vtič (v celoti) v vtičnico.
	Vtičnica, omrežni kabel ali polnilnik je okvarjen.	→ Preverite omrežno napetost. Dajte po potrebi polnilnik preveriti specializiranemu zastopniku ali GARDENA službi za stranke.



**NAPOTEK:** V primeru drugih napak se obrnite na svoje GARDENA servisno središče. Popravila smejo izvajati samo GARDENA servisna središča ter specializirani trgovci, pooblaščen od podjetja GARDENA.

## 7. TEHNIČNI PODATKI

Akumulatorski obrezovalnik	Enota	Vrednost (art.-št. 14702)
Nazivni tok	A	3,0
Nazivna napetost	V (DC)	18
Širina rezanja	cm	23
Število vrtjajev nosilca rezila	vrt./min	9500
Teža (brez akumulatorja)	g	1630
Raven zvočnega tlaka $L_{pA}^{1)}$	dB (A)	77
Negotovost $k_{pA}$		3,0
Raven zvočne moči $L_{WA}^{2)}$ : izmerjena/zagotovljena	dB (A)	85 / 86
Negotovost $k_{WA}$		1,5
Treslajvi v dlani in roki $a_{vhw}^{1)}$	m/s <sup>2</sup>	3,2
Negotovost $k_{vhw}$		1,5

Merilni postopek po: <sup>1)</sup> EN 50636-2-91 <sup>2)</sup> RL 2000/14/EC / S.I. 2001 No.1701



**NAPOTEK:** Navedena vrednost emisij treslajev je bila izmerjena v standardnem preizkusnem postopku in se lahko uporablja za medsebojno primerjavo električnih orodij. Ta vrednost se lahko tudi uporablja za začasno oceno izpostavljenosti. Vrednost emisije treslajev je lahko med dejansko uporabo električnega orodja različna.

Sistemski akumulator	Enota	Vrednost (art.-št. 14902)
		PBA 18V 2,0Ah W-B
Napetost akumulatorja	V (DC)	18

Systemski akumulator	Enota	Vrednost (art.-št. 14902) PBA 18V 2,0Ah W-B
Kapaciteta akumulatorja	Ah	2,0
Število celic (litij-ionskih)		5
Primerni polnilniki akumulatorjev sistema POWER FOR ALL: AL 1810 CV / AL 1815 CV / AL 18-20 / AL 1830 CV / AL 1880 CV.		
Polnilnik akumulatorjev AL 1810 CV P4A	Enota	Vrednost (art.-št. 14900)
Omrežna napetost	V (AC)	220 – 240
Omrežna frekvenca	Hz	50 – 60
Nazivna moč	W	26
Napetost polnjenja akumulatorja	V (DC)	18
Maks. tok polnjenja akumulatorja	mA	1000
Čas polnjenja akumulatorja 80% / 97 – 100% (pribl.)		
PBA 18V 2,0Ah W-B	min.	96 / 124
PBA 18V 2,5Ah W-B	min.	120 / 154
PBA 18V 4,0Ah W-C	min.	192 / 244
Dovoljeno temperaturno območje za polnjenje	°C	0 – 45
Teža po postopku EPTA-Procedure 01:2014	kg	0,17
Razred zaščite		□ / II

Primerni akumulatorji sistema POWER FOR ALL: PBA 18V.

## 8. PRIBOR

GARDENA Nadomestno rezilo RotorCut za turboobrezovalnik	Za zamenjavo izrabljenih plastičnih rezil.	art.-št. 5368
GARDENA Nadomestno držalo rezil	Na voljo pri GARDENA servisu.	
GARDENA Sistemski akumulator PBA 18V/45 P4A PBA 18V/72 P4A	Akumulator za dodatni čas delovanja ali za zamenjavo.	art.-št. 14903 art.-št. 14905
GARDENA Hitri polnilnik akumulatorjev AL 1830 CV P4A	Za hitro polnjenje akumulatorja sistema POWER FOR ALL PBA 18V..W-..	art.-št. 14901

## 9. SERVISNA SLUŽBA/GARANCIJA

### Servisna služba:

Obrnite se na naslov na priloženi garancijski kartici.

### Garancijska izjava:

Garancija se podeljuje samo v skladu z določbami na priloženi garancijski kartici.

### Obrabni deli:

Plastično rezilo in držalo rezila sta obrabna dela in sta zato izključena iz garancije.

## HR Baterijski trimer

1. SIGURNOST	83
2. MONTAŽA	85
3. RUKOVANJE	85
4. ODRŽAVANJE	85
5. SKLADIŠTENJE	86
6. OTKLANJANJE SMETNJI	86
7. TEHNIČKI PODACI	87
8. PRIBOR	87
9. SERVIS/JAMSTVO	87

### Prijevod originalnih uputa.



Djeca starija od 8 godina, osebe sa smanjenim tjelesnim, osjetilnim ili mentalnim sposobnostima kao i one s nedostatnim iskustvom i znanjem smiju rukovati ovim proizvodom samo uz nadzor ili nakon upućivanja u njegovu sigurnu uporabu i možebitne povezane opasnosti. Djeca se ne smiju igrati proizvodom. Djeca ne smiju čistiti i održavati uređaj bez nadzora. Djeci mlađoj od 16 godina ne preporučujemo rad s proizvodom.

### Namjenska uporaba:

Trimer proizvođača GARDENA namijenjen je rezanje i kosidbu travnatih površina u okućnicama ili vrtovima.

Proizvod nije namijenjen za dugotrajan rad.



**OPASNOST! Opasnost od nanošenja tjelesnih ozljeda!**  
→ Proizvod se ne smije koristiti za rezanje živice, usitnjavanje materijala niti za kompostiranje.

## 1. SIGURNOST

### VAŽNO!

Pažljivo pročitajte ove upute za uporabu i sačuvajte ih za kasnije.

### Simboli na proizvodu:



Pročitajte upute za uporabu.



Održavajte razmak.



Uvijek nosite odobrenu zaštitu za sluh.  
Uvijek nosite odobrenu zaštitu za vid.



Prije čišćenja ili održavanja izvadite bateriju.



Uređaj ne izlažite kiši.

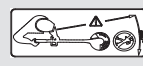

**OPASNOST! Opasnost od ozljeda drugih osoba!**  
Udaljite druge osobe iz područja u kome radite.



Za punjač:  
Strujni utikač smjesta izvucite iz utičnice ako je kabel oštećen ili prerezan.

### Opće sigurnosne napomene

#### Sigurnost pri radu s električnom strujom



**OPASNOST! Strujni udar!**

Opasnost od ozljeda uslijed strujnog udara.

→ Proizvod mora da se napaja strujom preko FI sklopke (RCD) s nominalnom okidnom strujom od najviše 30 mA.

Izbjegavajte neprirodan položaj tijela i uvijek održavajte ravnotežu kako biste u svakom trenutku imali sigurno uporište na nagibima. Hodajte, nemojte trčati.

Opasne pokretne dijelove smijete dodirivati samo nakon što se sasvim zaustave i nakon što stroj odvojite s izvora napajanja.

Dok stroj radi obvezno uvijek nosite čvrstu obuću i dugačke hlače.

#### Siguran rad

##### 1 Obuka

- Pažljivo pročitajte upute. Upoznajte se s pokretnim dijelovima i stručnom primjenom uređaja.
- Nemojte nikada dopustiti djeci ili osobama koje nisu upoznate s ovim uputama da rukuju uređajem. Moguće je da je lokalnim propisima određena minimalna starost korisnika uređaja.
- Treba imati u vidu da je sam korisnik odgovoran za nesreće ili ugrožavanje drugih osoba i njihovog vlasništva.

SL

HR

## 2 Priprema

- Prije upotrebe treba provjeriti ima li na priključnim i produžnim kabelima znakova oštećenja ili starenja. Ako se kabel ošteti tijekom upotrebe, odmah ga treba odvojiti od električne mreže. **NEMOJTE DODIRIVATI KABEL PRIJE NEGO ŠTO GA ODVOJITE OD ELEKTRIČNE MREŽE.** Nemojte se koristiti uređajem, ako je električni kabel oštećen ili pohaban.
- Prije upotrebe treba provjeriti ima li na uređaju oštećene, nedostajuće ili pogrešno postavljene zaštitne opreme ili štitnika.
- Nikada se nemojte koristiti uređajem kada su u blizini druge osobe, naročito djeca ili životinje.

## 3 Rad

- Priključne i produžne kabele držite podalje od reznog mehanizma.
- Sve vrijeme korištenja uređaja nosite zaštitu za oči te čvrstu obuću.
- Izbjegavajte da rukujete uređajem kada su vremenski uvjeti loši, a posebno ako postoji opasnost od udara groma.
- Uređaj primjenjujte samo pri dnevnoj svjetlosti ili dobrom umjetnom osvjetljenju.
- Nikada nemojte rukovati strojem, ako su poklopac ili zaštitna oprema oštećeni odnosno bez njih.
- Uključite motor samo ako su Vam šake i stopala izvan domašaja reznog mehanizma.
- Uređaj uvijek odvojite sa strujnog napajanja (tj. izvadite utikač iz utičnice, odvojite blokirni mehanizam ili odvojite bateriju)
  - kada uređaj ostavljate bez nadzora;
  - prije nego što uklonite blokadu;
  - prije provjere, čišćenja ili uređivanja uređaja;
  - nakon kontakta sa stranim tijelom;
  - kada uređaj počne neuobičajeno vibrirati.
- Oprez od ozljeđivanja stopala i šaka reznim mehanizmom.
- Uvijek se uvjerite u to da na ventilacijskim otvorima nema nikakvih stranih tijela.

## 4 Održavanje i čuvanje

- Stroj uvijek odvojite s napajanja (tj. izvucite utikač s mreže napajanja, uklonite blokirni mehanizam ili izvadite odvojivu bateriju) prije nego što započnete s radovima održavanja ili čišćenja.
- Rabite samo one rezervne dijelove i pribor koje preporučuje proizvođač.
- Redovito provjeravajte i održavajte uređaj. Uređaj predajte na popravak samo nadležnoj radionici.
- Ako se ne koristite uređajem, čuvajte ga izvan dohvata djece.

## Dodatne sigurnosne napomene

### Sigurno rukovanje baterijama



#### Pročitajte sve sigurnosne napomene i upute.

Propusti pri uvažavanju sigurnosnih napomena i uputa mogu prouzročiti strujni udar ili izbijanje požara odnosno ozbiljne ozljede.

**Čuvajte ove upute na sigurnom mjestu.** Punjač koristite samo kada možete u potpunosti procijeniti sve funkcije i provesti ih bez ograničenja, pridržavajući se pritom odgovarajućih uputa.

→ **Nadzirite djecu prilikom korištenja, čišćenja i održavanja ovog proizvoda.**

Time ćete zajamčiti da se djeca ne igraju punjačem.

→ **Punite samo litij-ionske baterije sustava POWER FOR ALL tipa PBA 18V kapaciteta 1,5 Ah i više (od 5 baterijskih ćelija). Napon baterije mora odgovarati naponu punjenja punjača. Nemojte puniti baterije koje nisu punjive.**

U suprotnom postoji opasnost od požara i eksplozije.

→ **Ne izlažite punjač kiši ili vlazi.** Prodiranje vode u punjač povećava rizik od strujnog udara.

→ **Održavajte punjač u čistom stanju.**

U slučaju onečišćenja postoji opasnost od strujnog udara.

→ **Prije svakog korištenja provjerite stanje punjača, kabela i utikača. Nemojte koristiti punjač ako na njemu uočite oštećenja. Popravke punjača prepustite samo kvalificiranim stručnjacima uz primjenu isključivo originalnih rezervnih dijelova.**

Oštećeni punjači, kabeli i utikači povećavaju rizik od strujnog udara.

→ **Nemojte držati uključeni punjač na zapaljivim podlogama (npr. na papiru, tekstu ili u zapaljivom okruženju).**

Postoji opasnost od požara uslijed zagrijavanja punjača tijekom punjenja.

→ Ako se priključni kabel mora zamijeniti novim, iz sigurnosnih razloga to mora obaviti GARDENA ili ovlaštena servisna služba za GARDENA elektroalate.

→ **Proizvod se ne smije koristiti dok se puni.**

→ **Ove sigurnosne napomene odnose se samo na litij-ionske baterije sustava POWER FOR ALL PBA 18 V.**

→ **Koristite bateriju samo u proizvodima proizvođača sustava POWER FOR ALL.** Samo ćete tako zaštititi bateriju od opasnog preopterećenja.

→ **Punite baterije samo u punjačima koje preporučuje proizvođač.**

Kod punjača koji su namijenjeni za punjenje određenih tipova punjivih baterija postoji opasnost od požara u slučaju da se u njima pune baterije nekog drugog tipa.

→ **Baterija se isporučuje djelomično napunjena.**

Prije prve uporabe napunite bateriju do kraja u punjaču, kako bi dobila punu snagu.

→ **Baterije čuvajte izvan dohvata djece.**

→ **Ne otvarajte bateriju.** Postoji opasnost od kratkog spoja.

→ **U slučaju oštećenja i nestručne uporabe baterije može doći do izbijanja isparenja. Baterija se može zapaliti ili eksplodirati.**

U slučaju nadraženosti isparenjima, izdišite na svjež zrak i potražite pomoć liječnika. Ta isparenja mogu nadražiti dišne putove.

→ **Iz nepropisno korištenih ili oštećenih punjivih baterija može iscuriti zapaljiva tekućina. Nemojte ju dodirivati. U slučaju nehotičnog kontakta isperite vodom. Ako tekućina dospje u oči, zatražite i pomoć liječnika.** Tekućina koja istječe iz baterija može nadražiti kožu i izazvati opekline.

→ **Iz neispravne baterije može iscuriti tekućina i namočiti okolne predmete. Provjerite neposredno okruženje.** Očistite i zamijenite po potrebi.

→ **Nemojte kratko spojati bateriju. Nekorištene punjive baterije držite podalje od uredskih spajalica, kovanica, ključeva, čavala, vijaka i drugih sitnih metalnih predmeta koji bi mogli izazvati kratki spoj kontakata baterije.**

Kratki spoj između baterijskih kontakata može izazvati opekline ili požar.

→ **Kontakti baterije mogu nakon korištenja biti vrući. Pazite na vruće kontakte kada uklanjate bateriju.**

→ **Baterija se može oštetiti primjenom sile kao i šiljastim predmetima poput čavala ili odvijača.**

Može doći do unutarnjeg kratkog spoja, a baterija se može zapaliti, pušiti, eksplodirati ili se pregrijati.

→ **Ne održavajte oštećene baterije.** Sve radove na održavanju baterija treba obavljati isključivo proizvođač ili ovlaštena servisna služba.

→ **Zaštitite bateriju od vrućine, npr. dugotrajnog sunčevog zračenja, vatre, prljavštine, vode i vlage.**



Postoji opasnost od eksplozije i kratkog spoja.

→ **Koristite i skladištite bateriju samo na okolnoj temperaturi između -20 °C i +50 °C.**

Nemojte ostavljati bateriju ljeti u automobilu. Na temperaturama < 0 °C može doći do smanjenja učinkovitosti.

→ **Bateriju punite isključivo na temperaturama između 0 °C i +45 °C.** Punjenje izvan naznačenog temperaturnog raspona može oštetiti bateriju ili povećati rizik od požara.

→ **Nakon uporabe ostavite punjivu bateriju najmanje 30 minuta neka se ohladi.**

### Sigurnost pri radu s električnom strujom



#### OPASNOST! Zastoj rada srca!

Ovaj proizvod pri radu stvara elektromagnetno polje. Ono pod određenim okolnostima može utjecati na način rada aktivnih ili pasivnih medicinskih implantata. Kako bi se umanjila opasnost od nastanka situacija u kojima su moguće teške ili smrtonosne ozljede, osobama s medicinskim implantatima preporučujemo da se prije uporabe ovog proizvoda posavjetuju sa svojim liječnikom i proizvođačem implantata.

Položite eksterne strujne kabele tako da budu vidljivi. Prije rezanja provjerite ima li skrivenih kabela u okruženju.

Baterijski proizvod smije raditi samo na temperaturama između 0 °C i 40 °C.

U slučaju opasnosti izvadite bateriju.

Nemojte upotrebljavati proizvod u blizini vode kao ni za održavanje ribnjaka.

Zaštitite baterijske kontakte od vlage.

### Osobna sigurnost



#### OPASNOST! Opasnost od gušenja!

Postoji opasnost od gutanja sitnih dijelova. Prilikom uporabe plastične vreće imajte na umu opasnost od gušenja kod male djece. Tijekom montaže držite malu djecu na dovoljnoj udaljenosti.

Opasnost od priklještenja prstiju: prilikom postavljanja štitnika pazite na prste.

U slučaju jakih vibracija trimera zamijenite nož i provjerite je li držač noža oštećen.

Prije uporabe provjerite stanje potrošnog rebra.

Prilikom premještanja primite trimer za prednji rukohvat.

Nosite opremu i sredstva za osobnu zaštitu na radu.

Nosite rukavice dok čistite rezni mehanizam.

Uvijek nosite zaštitu za oči.

Zaštitna oprema kao što su rukavice, neklizajuća sigurnosna obuća ili zaštita za sluh, koju je potrebno nositi u određenim okolnostima, smanjuju rizik od ozljeđivanja.

Budite oprezni kada namještate proizvod kako ne biste zaglavili prste između pokretnih i nepokretnih dijelova stroja odnosno prilikom sastavljanja štitnika.

Za čišćenje štitnika ili drugih dijelova trimera nemojte primjenjivati vodu niti kemijska sredstva.

Sve matice i vijci moraju da budu zategnuti, kako bi se zajamčila radna sigurnost proizvoda.

Nikada nemojte rastavljati proizvod više od onoga kakav je bio u stanju isporuke. Upozorenje! Dok nosite štitnike za uši ili ste zaglušeni bukom rada uređaja možete prečuti ako Vam se netko približava.

Pri radu i transportu posebnu pozornost obratite na opasnost koja može prijetiti drugim osobama u blizini.

Budite oprezni, pazite na svoje postupke i koristite zdrav razum dok radite elektroalatom.

Nemojte rukovati elektroalatom ako ste umorni ili pod utjecajem droga, alkohola ili lijekova.

Samo jedan trenutak nesmotrenosti i nepažnje pri korištenju elektroalata može izazvati ozbiljne ozljede.

## 2. MONTAŽA



**OPASNOST!** Opasnost od nanošenja tjelesnih ozljeda!  
Postoji opasnost od posjekotina u slučaju nehotičnog pokretanja proizvoda.

→ Prije montaže proizvoda pričekajte da se plastični nož zaustavi i izvadite bateriju.

### Montaža dodatnog rukohvata [sl. A1]:

→ Gurnite dodatni rukohvat ① na gornji dio rukohvata ② tako da spoj čujno dosjedne (da se čuje **klik**).

### Montaža štitnika [sl. A2/A3]:



**OPASNOST!**

Proizvod smije raditi samo kada je montiran štitnik.

1. Natakните štitnik ④ na rezu glavu ⑤. Provucite pritom plastični nož ③ kroz otvor štitnika ④.
2. Okrenite štitnik ④ tako da se može potpuno utisnuti (strelice ①)/② stoji jedna nasuprot drugoj).
3. Okrenite štitnik ④ ulijevo tako da spoj čujno dosjedne (da se čuje **klik**).

### Pričvrstite plastični nož na rukohvat [sl. A4]:

U isporuci je sadržano 5 komada plastičnih noževa ③. Od toga se 4 rezervna plastična noža nalaze u otvorima ⑥ na rukohvatu.

Za montažu plastičnog noža u nosač pogledajte pod 6. OTKLANJANJE SMETNJI Zamjena plastičnog noža.

## 3. RUKOVANJE



**OPASNOST!** Opasnost od nanošenja tjelesnih ozljeda!  
Postoji opasnost od posjekotina u slučaju nehotičnog pokretanja proizvoda.

→ Prije transporta proizvoda pričekajte da se plastični nož zaustavi i izvadite bateriju.

### Punjenje baterije [sl. O1/O2/O3]:



**POZOR!**

**Obratite pozornost na napon električne mreže!** Opskrbni napon mora odgovarati podacima na označnoj pločici punjača.

Kod GARDENA baterijskih trimera br. art. 14702-55 baterija i punjač nisu sadržani u isporuci.

Inteligentni postupak punjenja automatski prepoznaje napunjenost baterije i puni je optimalnom strujom punjenja, ovisno o temperaturi i naponu baterije.

To štiti bateriju koja uvijek ostaje potpuno napunjena dok stoji u punjaču.

1. Stisnite tipku za deblokadu ① pa izvadite bateriju ② iz držača ③.
2. Priključite punjač za baterije ④ na strujnu utičnicu.
3. Natakните punjač ④ na bateriju ②.

Kada indikator punjenja baterije ⑤ na punjaču treperi zeleno, baterija se puni.

Ako indikator punjenja baterije ⑤ na punjaču trajno svijetli zeleno, to znači da je baterija napunjena do kraja (Za trajanje punjenja vidi 7. TEHNIČKI PODACI).

4. Redovito tijekom punjenja provjeravajte napunjenost.
5. Kada se baterija ② napuni do kraja, možete skinuti bateriju ② s punjača ④.

### Značenje prikaznih elemenata:

#### Indikacija na punjaču [sl. O3]:

Treperenje indikatora punjenja baterije ⑤



Dok se baterija puni, indikator punjenja baterije ⑤ treperi.

**Napomena:** Punjenje je moguće samo ako je temperatura baterije u dopuštenom temperaturnom rasponu za punjenje, vidi 7. TEHNIČKI PODACI.

Trajno svjetlo indikatora punjenja baterije ⑤



Indikator punjenja baterije ⑤ trajno svijetli kada je baterija sasvim napunjena ili ako je temperatura baterije izvan dopuštenog temperaturnog raspona za punjenje pa se stoga ne može puniti. Baterija se počinje puniti čim se dostigne dopušteno temperaturno područje.

Bez utaknute baterije trajno svjetlo indikatora punjenja baterije ⑤ ukazuje na to da je strujni utikač utaknut u mrežu i da je punjač spreman za rad.

#### Prikaz napunjenosti baterije ⑤ na proizvodu [sl. O4/O6]:

Nakon pokretanja proizvoda pojavljuje se prikaz napunjenosti baterije ⑤ u trajanju od 5 sekundi.

Napunjenost baterije	Prikaz napunjenosti baterije
67 – 100 % napunjena	①, ② i ③ svijetle zeleno
34 – 66 % napunjena	① i ② svijetle zeleno
11 – 33 % napunjena	① svijetli zeleno
0 – 10 % napunjena	① treperi zeleno

#### Napunite bateriju kada LED ⑤ zatreperi zeleno.

Ako LED indikator pogreške ⑥ svijetli ili treperi, vidi 6. OTKLANJANJE SMETNJI.

#### Radni položaj [sl. O5]:

Za standardno košenje.

#### Pokretanje trimera [sl. O1/O6]:



**OPASNOST!** Opasnost od nanošenja tjelesnih ozljeda!  
Postoji opasnost od ozljeda, ako se proizvod ne zaustavi kada se otpusti pokretačka poluga.

→ Nemojte premošćivati sigurnosnu opremu niti prekidače.  
Pokretačku polugu nemojte, primjerice, pričvršćivati za ručku.

Proizvod ima opciju sigurnosnog isključivanja s dva prekidača (pokretačka poluga s blokadom uključivanja) kojom se sprječava nehotično uključivanje.

#### Pokretanje:

1. Postavite bateriju ② u držač ③ tako da čujno dosjedne.
2. Jednom rukom držite dodatni rukohvat ①.
3. Drugom rukom držite glavni rukohvat ⑦ pa gurnite blokadu uključivanja ⑧ prema naprijed i povucite pokretačku polugu ⑨.  
Timer se pokreće, pri čemu se u trajanju od 5 sekundi pojavljuje prikaz napunjenosti baterije ⑤.
4. Pustite blokadu uključivanja ⑧.

**POZOR!** Izbjegavajte da plastični nož i nosač noža dođu u kontakt s tvrdim predmetima (zidovima, kamenjem, ogradama i sl.), kako biste spriječili njihovo habanje odnosno trošenje.

#### Zaustavljanje:

1. Otpustite pokretačku polugu ⑨.  
Timer se zaustavlja.
2. Stisnite tipku za deblokadu ① pa izvadite bateriju ② iz držača ③.

## 4. ODRŽAVANJE



**OPASNOST!** Opasnost od nanošenja tjelesnih ozljeda!  
Postoji opasnost od posjekotina u slučaju nehotičnog pokretanja proizvoda.

→ Prije održavanja proizvoda pričekajte da se plastični nož zaustavi i izvadite bateriju.

## Čišćenje trimera za travu [sl. M1]:



**OPASNOST! Opasnost od nanošenja tjelesnih ozljeda!**

Opasnost od ozljeđivanja i rizik od oštećenja proizvoda.

- Ne uranjajte proizvod u vodu i nemojte ga prati mlazom vode (naročito ne mlazom vode pod visokim tlakom).
- Za čišćenje nemojte primjenjivati nikakve kemikalije, uključujući benzin i otapala. Njima se mogu uništiti važni plastični dijelovi.

Ventilacijski otvori moraju uvijek biti čisti.

1. Otvore za zrak ⑩ čistite mekanom četkom (nemojte se koristiti odvijanjem).
2. Sve pokretne dijelove čistite nakon svake upotrebe. Naročito brižljivo uklonite sve ostatke trave i prljavštinu iz štitnika ④.

### Čišćenje baterije i punjača:

Prije priključivanja punjača uvjerite se da su vanjske površine i kontakti baterije i punjača čisti i suhi.

**Nemojte ga prati u tekućoj vodi.**

- **Punjač za baterije:** Kontakte i plastične dijelove čistite mekanom, suhom krpom.
- **Baterija:** S vremena na vrijeme mekanom, čistom i suhom četkicom očistite ventilacijske otvore i baterijske priključke.

## 5. SKLADIŠTENJE

### Stavljanje izvan funkcije:

Proizvod morate čuvati izvan domašaja djece.

1. Izvadite bateriju.
2. Napunite bateriju.
3. Očistite trimer, punjivu bateriju i punjač (vidi 4. ODRŽAVANJE).
4. Trimer, punjivu bateriju i punjač čuvajte na suhom, zatvorenom mjestu zaštićenom od mraza.

### Odlaganje u otpad:

(prema Direktivi 2012/19/EU/S.I. 2013 No. 3113)



Nemojte odlagati proizvod u običan komunalni otpad. Morate ga zbrinuti sukladno važećim lokalnim propisima o zaštiti okoliša.

### VAŽNO!

→ Neupotrebljiv proizvod predajte Vašem lokalnom reciklažnom odlagalištu.

### Odlaganje baterija u otpad:



Li-ion

Baterija proizvođača sadrži litij-ionske ćelije koje po isteku radnog vijeka treba odložiti odvojeno od običnog komunalnog otpada.

### VAŽNO!

→ Stare baterije predajte Vašem lokalnom reciklažnom odlagalištu.

1. Ispraznite litij-ionske ćelije do kraja (obratite se servisnoj službi tvrtke GARDENA).
2. Onemogućite kratko spajanje kontakata litij-ionskih ćelija.
3. Propisno odložite litij-ionske ćelije u otpad.

## 6. OTKLANJANJE SMETNJI



**OPASNOST! Opasnost od nanošenja tjelesnih ozljeda!**

Postoji opasnost od posjekotina u slučaju nehotičnog pokretanja proizvoda.

- Prije popravaka proizvoda pričekajte da se plastični nož zaustavi i izvadite bateriju.

## Zamjena plastičnog noža [sl. T1/T2]:



**OPASNOST! Posjekotine!**

- Nemojte koristiti metalne rezne elemente, rezervne dijelove niti dijelove pribora koje tvrtka GARDENA nije predvidjela u tu svrhu.

Ako se potrošno rebro ⑫ više ne može vidjeti, treba zamijeniti nosač noža ⑪. Obratite se servisnoj službi tvrtke GARDENA.

Plastični noževi smiju se istrošiti najviše do polovice svoje duljine. Smiju se rabiti isključivo originalni rezervni noževi RotorCut proizvođača GARDENA. Rezervne plastične noževe možete nabaviti kod distributera GARDENA proizvoda ili izravno od servisne službe tvrtke GARDENA.

- GARDENA rezervni noževi RotorCut za turbo trimere

br. art. 5368

### Vađenje plastičnog noža:

1. Okrenite trimer naglavce.
2. Kraj plastičnog noža lagano gurnite prema dolje (A), gurnite plastični nož ③ prema unutra preko nosača noža ⑪ (B) pa ga izvucite.

### Postavljanje plastičnog noža:

- Provcite nov plastični nož ③ kroz metalni prorez nosača noža ⑪ tako da spoj čujno dosjedne (da se čuje **klik**).  
Ako je nov plastični nož postavljen kako valja, moći će se lako zakretati.

Problem	Mogući uzrok	Pomoć
Trimer ne reže ili reže loše	Plastični nož je istrošen ili prekratak.	→ Zamijenite plastični nož.
	Plastični nož je odlomljen.	→ Zamijenite plastični nož.
Trimer jako vibrira	Plastični nož je jako istrošen i izaziva neuravnoteženost.	→ Zamijenite plastični nož.
	Nosač noža je istrošen.	→ Zamijenite nosač noža.
Trimer se ne može zaustaviti	Pokretačka poluga se zaglavila.	→ Izvadite bateriju pa opustite pokretačku polugu.
Trimer se ne pokreće ili se zaustavlja. LED ⑬ treperi zeleno [sl. 04]	Baterija je prazna.	→ Napunite bateriju.
Trimer se ne pokreće ili se zaustavlja. LED indikator pogreške ⑭ svijetli crveno [sl. 04]	Temperatura baterije je izvan dopuštenog temperaturnog područja.	→ Pričekajte da temperatura baterije ponovo bude između 0 °C i +45 °C.
	Između baterijskih kontakata na trimeru ima kapljica vode ili vlage.	→ Prebrišite kapljice vode/vlage suhom krpom.
	Motor je blokiran.	→ Uklonite zapreku. Ponovo pokrenite.
Trimer se ne pokreće ili se zaustavlja. LED indikator pogreške ⑭ treperi crveno [sl. 04]	Proizvod je neispravan.	→ Obratite se servisnoj službi tvrtke GARDENA.
	Baterija nije ispravno postavljena u držač.	→ Postavite bateriju pravilno u držač tako da čujno dosjedne.
Trimer se ne pokreće ili se zaustavlja. LED indikator pogreške ⑭ ne svijetli [sl. 04]	Baterija je neispravna.	→ Zamijenite bateriju.
	Proizvod je neispravan.	→ Obratite se servisnoj službi tvrtke GARDENA.
	Baterije nije (ispravno) postavljena.	→ Ispravno postavite bateriju na punjač.
Punjenje nije moguće. Indikator punjenja baterije ⑬ trajno svijetli [sl. 03]	Baterijski kontakti su onečišćeni.	→ Očistite baterijske kontakte (npr. višestrukim vađenjem i umetanjem baterije. Prema potrebi zamijenite bateriju).
	Temperatura baterije je izvan dopuštenog temperaturnog područja za punjenje.	→ Pričekajte da temperatura baterije ponovo bude između 0 °C i +45 °C.
	Baterija je neispravna.	→ Zamijenite bateriju.
Indikator punjenja baterije ⑬ ne svijetli [sl. 03]	Strujni utikač punjača nije (ispravno) utaknut.	→ Ugurajte utikač (do kraja) u utičnicu.
	Utičnica, strujni kabel ili punjač su neispravni.	→ Obratite pozornost na napon električne mreže. Dajte punjač na provjeru ev. ovlaštenoj trgovini ili GARDENA servisnoj službi.



**NAPOMENA:** U slučaju drugih smetnji obratite se servisnom centru tvrtke GARDENA. Popravke prepustite samo stručnjacima servisnih centara tvrtke GARDENA ili specijaliziranim prodavačima koje je za to ovlastila GARDENA.

## 7. TEHNIČKI PODACI

Baterijski trimmer	Jedinica	Vrijednost (br. art. 14702)
Nazivna struja	A	3,0
Nazivni napon	V (DC)	18
Širina reza	cm	23
Broj okretaja rezne glave	okr./min	9500
Težina (bez baterije)	g	1630
Razina zvučnog tlaka $L_{pA}$ <sup>1)</sup> Nepouzdanost $k_{pA}$	dB (A)	77 3,0
Razina zvučne snage $L_{WA}$ <sup>2)</sup> : izmjerena/zajamčena Nepouzdanost $k_{WA}$	dB (A)	85 / 86 1,5
Vibracije šaka-ruka $a_{vhw}$ <sup>1)</sup> Nepouzdanost $k_{vhw}$	m/s <sup>2</sup>	3,2 1,5

Mjerni postupak prema: <sup>1)</sup> EN 50636-2-91 <sup>2)</sup> RL 2000/14/EC / S.I. 2001 No.1701



**NAPOMENA:** Navedena vrijednost emisije vibracija izmjerena je sukladno normiranom postupku ispitivanja i može se primijeniti za usporedbu s nekim drugim elektroalatom. Ta se vrijednost također može primijeniti za privremenu procjenu izloženosti. Vrijednost emisije vibracija može varirati tijekom stvarne primjene elektroalata.

Sustavna baterija	Jedinica	Vrijednost (br. art. 14902) PBA 18V 2,0Ah W-B
Napon baterije	V (DC)	18
Kapacitet baterije	Ah	2,0
Ukupni broj ćelija (litij-ion)		5

Prikladni punjači za baterije sustava POWER FOR ALL: AL 1810 CV / AL 1815 CV / AL 1820 / AL 1830 CV / AL 1880 CV.

Punjač za baterije AL 1810 CV P4A	Jedinica	Vrijednost (br. art. 14900)
Napon mreže	V (AC)	220 – 240
Frekvencija mreže	Hz	50 – 60
Nazivna snaga	W	26
Napon punjenja baterije	V (DC)	18
Maks. struja punjenja baterije	mA	1000

Trajanje punjenja baterije 80% / 97 – 100% (pribl.)		
PBA 18V 2,0Ah W-B	min.	96 / 124
PBA 18V 2,5Ah W-B	min.	120 / 154
PBA 18V 4,0Ah W-C	min.	192 / 244

Dopušten temperaturni raspon za punjenje	°C	0 – 45
--	----	--------

Težina sukladno EPTA proceduri 01:2014	kg	0,17
--	----	------

Stupanj zaštite		□ / II
-----------------	--	--------

Prikladne baterije sustava POWER FOR ALL: PBA 18V.

## 8. PRIBOR

GARDENA Rezervni noževi RotorCut za turbo trimere	Za zamjenu istrošenih plastičnih noževa.	br. art. 5368
GARDENA Rezervni nosač sječiva	Može se naručiti preko GARDENA servisa.	
GARDENA Sustavna baterija PBA 18V/45 P4A PBA 18V/72 P4A	Baterija za produženje vremena rada ili za zamjenu.	br. art. 14903 br. art. 14905
GARDENA Punjač za brzo punjenje baterija AL 1830 CV P4A	Za brzo punjenje svih baterija sustava POWER FOR ALL PBA 18V..W-..	br. art. 14901

## 9. SERVIS / JAMSTVO

### Servis:

Adresa za kontakt navedena je na priloženom jamstvenom listu.

### Jamstvena izjava:

Jamstvo vrijedi samo u skladu s odredbama na priloženom jamstvenom listu.

### Potrošni dijelovi:

Plastični nož i nosač noža su potrošni dijelovi i time izuzeti iz jamstva.

## SR/BS Baterijska trimmer-kosilica

1. BEZBEDNOST	87
2. MONTAŽA	89
3. RUKOVANJE	89
4. ODRŽAVANJE	90
5. SKLADIŠTENJE	90
6. OTKLANJANJE GREŠAKA	90
7. TEHNIČKI PODACI	91
8. PRIBOR	91
9. SERVIS/GARANCIJA	91

### Prevod originalnog uputstva.



Deca starija od 8 godina, osobe sa smanjenim fizičkim, senzornim ili mentalnim sposobnostima kao i one s nedovoljnim iskustvom i znanjem smeju da rukuju ovim proizvodom samo uz nadzor ili nakon upućivanja u njegovu sigurnu upotrebu i eventualne povezane opasnosti. Deca ne smeju da se igraju sa proizvodom. Deca ne smeju da ga čiste i održavaju bez nadzora. Deci mlađoj od 16 godina ne preporučujemo korišćenje proizvoda.

### Namenska upotreba:

Trimer-kosilica proizvođača GARDENA namenjena je za potkresivanje i rezanje travnatih površina u okućnicama ili baštama.

Proizvod nije namenjen za dugotrajnu upotrebu.



**OPASNOST!** Opasnost od telesnih povreda!

→ Proizvod ne sme da se koristi za rezanje živice, usitnjavanje materijala niti kompostiranje.

## 1. BEZBEDNOST

### VAŽNO!

Pažljivo pročitajte ovo uputstvo za upotrebu i sačuvajte ga za kasnije.

### Simboli na proizvodu:



Pročitajte uputstvo za rad.



Održavajte razmak.



Uvek nosite odobrenu zaštitu za sluh.  
Uvek nosite odobrenu zaštitu za vid.



Pre čišćenja ili održavanja izvadite punjivu bateriju.

HR

SR/  
BS



Uređaj nemojte da izlažete kiši.



**OPASNOST!** Opasnost od povreda drugih osoba!  
Udaljite druge osobe iz područja u kome radite.



Za punjač:  
Strujni utikač odmah izvucite iz utičnice, ako je kabl oštećen ili presečen.

## Opšte bezbednosne napomene

### Bezbednost pri radu s električnom strujom



**OPASNOST!** Strujni udar!

Opasnost od povreda usled strujnog udara.

→ **Proizvod mora da se napaja strujom preko FI sklopke (RCD) sa nominalnom okidnom strujom od najviše 30 mA.**

Izbegavajte neprirodan stav tela i uvek održavajte ravnotežu kako biste u svakom trenutku imali sigurno uporište na nagnutim terenima. Krećite se hodajući, ne trčeći.

Opasne pokretne delove smete da dodirujete samo nakon što se sasvim zaustave i nakon što mašinu odvojite s izvora napajanja.

Dok mašina radi obavezno uvek nosite čvrstu obuću i dugačke pantalone.

### Siguran rad

#### 1 Obuka

- Pažljivo pročitajte uputstvo. Upoznajte se sa pokretnim delovima i stručnim korišćenjem mašine.
- Nikada nemojte dozvoliti deci ili osobama koje nisu upoznate s ovim uputstvom da koriste mašinu. Moguće je da je lokalnim propisima određena minimalna starost korisnika mašine.
- Treba imati u vidu da je sam rukovalac odgovaran za nesreće ili ugrožavanje drugih osoba i njihovog vlasništva.

#### 2 Priprema

- Pre upotrebe treba proveriti ima li na priključnim i produžnim kablovima znakova oštećenja ili starenja. Ako se kabl ošteti tokom upotrebe, odmah ga treba odvojiti od električne mreže. **NEMOJTE DODIRIVATI KABL PRE NEGO ŠTO GA ODVOJITE OD ELEKTRIČNE MREŽE.** Nemojte da koristite uređaj ako je električni kabl oštećen ili pohaban.
- Pre upotrebe treba proveriti ima li na uređaju oštećene, nedostajuće ili pogrešno postavljene zaštitne opreme ili štitnika.
- Nikada nemojte da koristite uređaj kada su druge osobe, naročito deca ili životinje u blizini.

#### 3 Rad

- Uklonite priključne i produžne kablove od reznog mehanizma.
- Sve vreme korišćenja uređaja nosite zaštitu za oči kao i čvrstu obuću.
- Izbegavajte da koristite uređaj kada su vremenski uslovi loši, a posebno ako postoji opasnost od udara groma.
- Uređaj koristite samo pri dnevnoj svetlosti ili dobrom veštačkom osvetljenju.
- Nikada nemojte da koristite mašinu ako su poklopac ili zaštitna oprema oštećeni odnosno bez njih.
- Uključite motor samo ukoliko su Van šake i stopala izvan domašaja reznog mehanizma.
- Uređaj uvek odvojite sa strujnog napajanja (tj. izvadite utikač iz utičnice, odvojite blokirni mehanizam ili odvojite bateriju)
  - uvek kada uređaj ostavljate bez nadzora;
  - pre nego što uklonite blokadu;
  - pre provere, čišćenja ili uređivanja uređaja;
  - nakon kontakta sa stranim telom;
  - uvek kada uređaj počne neobičajeno da vibrira.
- Oprez od povreda stopala i šaka reznim mehanizmom.
- Uvek se uverite u to da na ventilacionim otvorima nema nikakvih stranih tela.

#### 4 Održavanje i čuvanje

- Uređaj uvek odvojite s napajanja (tj. izvucite utikač s mreže napajanja, uklonite blokirni mehanizam ili izvadite odvojivu bateriju) pre nego što započnete s radovima održavanja ili čišćenja.
- Koristite samo one rezervne delove i pribor koje preporučuje proizvođač.
- Redovno proveravajte i održavajte uređaj. Uređaj predajte na popravku samo nadležnoj radionici.
- Ako ne koristite uređaj, čuvajte ga van dohvata dece.

## Dodatne bezbednosne napomene

### Bezbedno rukovanje punjivim baterijama



**Pročitajte sve bezbednosne napomene i instrukcije.**

Propusti kod pridržavanja bezbednosnih napomena i instrukcija mogu dovesti do električnog udara ili izbijanja požara odnosno ozbiljnih povreda.

**Čuvajte ovo uputstvo na sigurnom mestu.** Punjač koristite samo kada možete u potpunosti da procenite sve funkcije i sprovedete ih bez ograničenja, pridržavajući se pritom odgovarajućih uputstava.

→ **Nadgledajte decu tokom korišćenja, čišćenja i održavanja ovog proizvoda.**

Time ćete zagarantovati da se deca ne igraju punjačem.

→ **Punite samo litijum-jonske baterije sistema POWER FOR ALL tipa PBA 18V kapaciteta 1,5 Ah i više (od 5 baterijskih ćelija).** Napon baterije mora da odgovara naponu punjenja punjača. Nemojte da punite baterije koje nisu punjive. U suprotnom postoji opasnost od požara i eksplozije.

→  **Punjač nemojte izlagati kiši ili vlazi.**

Prodiranje vode u punjač povećava rizik od strujnog udara.

→ **Održavajte punjač u čistom stanju.**

U slučaju zaprljanja postoji opasnost od strujnog udara.

→ **Pre svakog korišćenja proverite stanje punjača, kabla i utikača.**

**Nemojte da koristite punjač ako na njemu zapazite oštećenja. Popravke punjača prepustite samo kvalifikovanim stručnjacima uz primenu isključivo originalnih rezervnih delova.**

Oštećeni punjači, kablovi i utikači povećavaju rizik od strujnog udara.

→ **Nemojte držati uključeni punjač na zapaljivim podlogama (npr. na papiru, tekstilu itd.) ili u zapaljivom okruženju.**

Postoji opasnost od požara usled zagrevanja punjača tokom punjenja.

→ Ako priključni kabl mora da se zameni novim, iz bezbednosnih razloga to mora da obavi GARDENA ili ovlašćena servisna služba za GARDENA elektroalate.

→ **Proizvod ne sme da se koristi dok se puni.**

→ **Ove bezbednosne napomene se odnose samo na litijum-jonske baterije sistema POWER FOR ALL PBA 18 V.**

→ **Koristite bateriju samo u proizvodima proizvođača sistema POWER FOR ALL.** Samo tako ćete da zaštitite bateriju od opasnog preopterećenja.

→ **Punite baterije samo u punjačima koje preporučuje proizvođač.**

Kod punjača koji su namenjeni za punjenje određenih tipova punjivih baterija postoji opasnost od požara u slučaju da se u njima pune baterije nekog drugog tipa.

→ **Baterija se isporučuje delimično napunjena.**

Pre prve upotrebe napunite bateriju do kraja u punjaču, kako bi dobila punu snagu.

→ **Baterije čuvajte van domašaja dece.**

→ **Ne otvarajte bateriju.** Postoji opasnost od kratkog spoja.

→ **U slučaju oštećenja i nestručne upotrebe baterije, može doći do izbijanja isparenja. Baterija može da se zapali ili eksplodira.**

U slučaju nadraženosti isparenjima, izađite na svež vazduh i zatražite pomoć lekara. Ta isparenja mogu da izazovu iritaciju respiratornih organa.

→ **U slučaju nepravilnog korišćenja ili upotrebe oštećenih baterija iz njih može da iscuri tečnost koja je zapaljiva. Izbegavajte kontakt s tom tečnošću. U slučaju nehotičnog kontakta isperite vodom. Ako tečnost dospe u oči, zatražite i lekarsku pomoć.**

Tečnost koja iscuri iz baterija može da nadraži kožu i izazove opekotine.

→ **Iz neispravne baterije može da iscuri tečnost i nakvasi predmete u okolini. Proverite neposredno okruženje.**

Očistite i zamenite prema potrebi.

→ **Nemojte kratko spajati bateriju. Držite sitne metalne predmete, kao što su spajalice, metalni novac, ključevi, ekseri ili zavrtnji, dalje od nekorisćenih punjivih baterija, kako biste izbegli moguće premošćenje baterijskih kontakata.**

Kratak spoj između baterijskih kontakata može izazvati opekotine ili požar.

→ **Nakon korišćenja kontakti baterije mogu da budu vreli. Prilikom ukla- njanja baterije obratite pažnju na vrele kontakte.**

→ **Baterija može da se ošteti primenom sile kao i šiljatim predmetima kao što su ekseri ili odvijači.**

Može doći do unutrašnjeg kratkog spoja, a baterija može da se zapali, zadimi, eksplodira ili se pregreje.

→ **Nemojte da održavate oštećene baterije.**

Sve radove na održavanju baterija treba da izvodi isključivo proizvođač ili ovlašćena servisna služba.

→  **Zaštitite bateriju od vrućine, npr. dugotrajnog sunčevog zračenja, vatre, prljavštine, vode i vlage.**

Postoji opasnost od eksplozije i kratkog spoja.

→ **Koristite i skladištite bateriju samo pri temperaturama između -20 °C i +50 °C.** Tokom leta nemojte da ostavljate bateriju u automobilu. Na temperaturama < 0 °C može doći do smanjenja efikasnosti.

→ **Bateriju punite isključivo na temperaturama između 0 °C i +45 °C.**

Punjenje van naznačenog temperaturnog raspona može da ošteti bateriju ili poveća rizik od požara.

→ **Nakon upotrebe sačekajte najmanje 30 minuta da se punjiva baterija ohladi.**

### Bezbednost pri radu s električnom strujom



**OPASNOST!** Zastoj rada srca!

**Okolo proizvoda se tokom rada stvara elektromagnetsko polje. Pod određenim okolnostima ono može da utiče na način rada aktivnih ili pasivnih medicinskih implantata. Kako bi se umanjila opasnost od nastanka situacija u kojima su moguće teške ili čak smrtonosne povrede, osobama sa medicinskim implantatima preporučujemo da se pre korišćenja ovog uređaja posavetuju sa svojim lekarom i proizvođačem implantata.**

Eksterne strujne kablove položite tako da se vide. Uverite se pre rezanja da na licu mesta nema skrivenih kablova.

Baterijski proizvod koristite samo pri temperaturama između 0 °C i 40 °C.

U slučaju opasnosti izvadite bateriju.

Nemojte da koristite proizvod u blizini vode kao ni za održavanje ribnjaka.

Zaštitite baterijske kontakte od vlage.

## Lična bezbednost



### OPASNOST! Opasnost od gušenja!

Sitniji delovi mogu lako da se progutaju. Postoji opasnost od gušenja male dece plastičnom kesom. Tokom montaže držite malu decu na dovoljnoj udaljenosti.

Opasnost od priklještenja prstiju: pazite na prste dok postavljate štitičnik.

U slučaju jakih vibracija trimera-kosilice, zamenite sečivo i proverite da li je držač sečiva oštećen.

Pre upotrebe proverite stanje potrošnog rebra.

Prilikom premeštanja držite trimera-kosilicu za prednju ručku.

Nosite opremu i sredstva za ličnu zaštitu na radu.

Nosite rukavice kada čistite rezni mehanizam.

Uvek nosite opremu za zaštitu očiju.

Zaštitna oprema kao što su rukavice, neklizajuće sigurnosne cipele ili zaštita za sluh, koju je potrebno nositi u određenim okolnostima, smanjuju opasnost od povređivanja.

Budite oprezni kada nameštate proizvod kako ne biste zaglavili prste između pokretnih i nepokretnih delova mašine odnosno prilikom sastavljanja štitičnika.

Za čišćenje štitičnika ili drugih delova trimera-kosilice nemojte da koristite vodu ili hemijska sredstva.

Sve navrtke i vijci moraju da budu zategnuti, kako bi se zagarantovala radna bezbednost proizvoda.

Nikada nemojte da rastavljate proizvod više od onoga kakav je bio u stanju isporuke.

Upozorenje! Dok nosite opremu za zaštitu sluha ili ako ste zaglušeni bukom rada proizvoda može Vam se dogoditi da prečujete ako Vam se neko približava.

Pri radu i transportu posebnu pažnju obratite na opasnost koja može da preći drugim ljudima.

Budite oprezni, pazite na ono što radite i koristite zdrav razum kada radite elektroalatom.

Nemojte da koristite elektroalat ako ste umorni ili pod uticajem droga, alkohola ili lekova.

Samo jedan trenutak nesmotrenosti pri radu elektroalatom može da dovede do ozbiljnih povreda.

## 2. MONTAŽA



### OPASNOST! Opasnost od telesnih povreda!

Postoji opasnost od posekotina u slučaju nehotičnog pokretanja proizvoda.

→ Sačekajte da se plastično sečivo zaustavi pa izvadite bateriju pre nego što počnete da sastavljate proizvod.

### Montaža dodatne drške [sl. A1]:

→ Gurnite dodatnu dršku ① na gornji deo ručke ② tako da spoj čujno dosedne (da se čuje **klik**).

### Montaža štitičnika [sl. A2/A3]:



### OPASNOST!

Proizvod sme da se koristi samo s postavljenim štitičnikom.

1. Natakните štitičnik ④ na reznu glavu ⑤. Provucite pritom plastično sečivo ③ kroz otvor štitičnika ④.
2. Okrenite štitičnik ④ tako da se može potpuno utisnuti (strelice ①)/② stoje jedna naspram druge).
3. Okrenite štitičnik ④ ulevo tako da spoj čujno dosedne (da se čuje **klik**).

### Pričvrstite plastično sečivo na ručku [sl. A4]:

U isporuci je sadržano 5 komada plastičnih sečiva ③. Od toga se 4 rezervna plastična sečiva nalaze u otvorima ⑥ na ručki.

Za montažu plastičnog sečiva u nosač pogledajte pod 6. OTKLANJANJE GREŠAKA *Zamena plastičnog sečiva.*

## 3. RUKOVANJE



### OPASNOST! Opasnost od telesnih povreda!

Postoji opasnost od posekotina u slučaju nehotičnog pokretanja proizvoda.

→ Sačekajte da se plastično sečivo zaustavi pa izvadite bateriju pre nego što započnete transport proizvoda.

## Punjenje baterije [sl. O1/O2/O3]:



### PAŽNJA!

Pazite na napon električne mreže! Dovodni napon mora da odgovara podacima sa natpisne pločice punjača.

### Kod GARDENA baterijskih trimera-kosilica art. 14702-55 baterija i punjač nisu sadržani u isporuci.

Inteligentni postupak punjenja automatski prepoznaje napunjenost baterije i puni je optimalnom strujom punjenja, zavisno od temperature i napona baterije.

To štiti bateriju koja uvek ostaje potpuno napunjena dok stoji u punjaču.

1. Pritisnite taster za deblokadu ① pa izvadite punjivu bateriju ② iz držača ③.
2. Priključite punjač ④ na strujnu utičnicu.
3. Nagurajte punjač ④ na bateriju ②.

Kada indikator punjenja baterije ⑤ na punjaču treperi zeleno, baterija se puni.

Ako indikator punjenja baterije ⑤ na punjaču trajno svetli zeleno, to znači da je baterija napunjena do kraja (za trajanje punjenja vidi 7. TEHNIČKI PODACI).

4. Redovno tokom punjenja proveravajte napunjenost.
5. Kada se baterija ② napuni do kraja, možete skinuti bateriju ② s punjača ④.

### Značenje prikaznih elemenata:

#### Prikaz na punjaču [sl. O3]:

Treperenje indikatora punjenja baterije ⑤



Dok se baterija puni, indikator punjenja baterije ⑤ treperi.

**Napomena:** postupak punjenja je moguć samo ako je temperatura baterije u dozvoljenom temperaturnom rasponu za punjenje, vidi 7. TEHNIČKI PODACI.

Trajno svetlo indikatora punjenja baterije ⑤



Indikator punjenja baterije ⑤ trajno svetli kada je baterija sasvim napunjena ili ako je temperatura baterije van dozvoljenog temperaturnog raspona za punjenje pa zato ne može da se puni. Baterija počinje da se puni čim se dostigne dozvoljeni raspon temperature.

Bez utaknute baterije trajno svetlo indikatora punjenja baterije ⑤ ukazuje na to da je strujni utikač utaknut u mrežu i da je punjač spreman za rad.

#### Prikaz napunjenosti baterije ⑥ na proizvodu [sl. O4/O6]:

Nakon pokretanja proizvoda se na 5 sekundi pojavljuje prikaz napunjenosti baterije ⑥.

Napunjenost baterije	Prikaz napunjenosti baterije
67 – 100 % napunjena	①, ② i ③ svetle zeleno
34 – 66 % napunjena	① i ② svetle zeleno
11 – 33 % napunjena	① svetli zeleno
0 – 10 % napunjena	① treperi zeleno

#### Napunite bateriju kada LED ① treperi zeleno.

Ako LED indikator greške ④ svetli ili treperi, vidi 6. OTKLANJANJE GREŠAKA.

#### Radni položaj [sl. O5]:

Za standardno košenje.

#### Pokretanje trimera-kosilice [sl. O1/O6]:



### OPASNOST! Opasnost od telesnih povreda!

Postoji opasnost od povreda ako se proizvod prilikom otpuštanja pokretačke poluge ne zaustavi.

→ Nemojte da premoščavate sigurnosnu opremu niti prekidače. Tako recimo pokretačku polugu nemojte pričvršćivati za ručku.

Proizvod ima sigurnosni element sa dva prekidača (pokretačka poluga sa blokadom uključivanja) koji sprečava njegovo nehotično uključivanje.

### Pokretanje:

1. Postavite bateriju ⑧ u držač ⑩ tako da čujno dosedne.
2. Jednom rukom držite dodatnu dršku ①.
3. Drugom rukom uhvatite glavni rukohvat ⑦ pa gurnite blokadu uključivanja ⑧ prema napred i povucite pokretačku polugu ⑨.  
*Trimer-kosilica se pokreće, pri čemu se na 5 sekundi pojavljuje prikaz napunjenosti baterije ⑥.*
4. Otpustite blokadu uključivanja ⑧.

**PAŽNJA!** Izbegavajte da plastično sečivo i nosač sečiva dođu u kontakt sa tvrdim predmetima (zidovima, kamenjem, ogradama i sl.), kako biste sprečili njihovo habanje odnosno trošenje.

### Zaustavljanje:

1. Otpustite pokretačku polugu ⑨.  
*Trimer-kosilica se zaustavlja.*
2. Pritisnite taster za deblokadu ④ pa izvadite punjivu bateriju ⑧ iz držača ⑩.

## 4. ODRŽAVANJE



### OPASNOST! Opasnost od telesnih povreda!

Postoji opasnost od posekotina u slučaju nehotičnog pokretanja proizvoda.

→ Sačekajte da se plastično sečivo zaustavi pa izvadite bateriju pre nego što započnete sa radovima na održavanju proizvoda.

### Čišćenje trimer-kosilice [sl. M1]:



### OPASNOST! Opasnost od telesnih povreda!

Opasnost od povreda i rizik od oštećenja proizvoda.

→ Ne uranjajte proizvod u vodu i nemojte ga prati mlazom vode (naročito ne mlazom vode pod visokim pritiskom).

→ Za čišćenje nemojte da koristite nikakve hemikalije, uključujući benzin i rastvarače. Neki od njih mogu da unište važne plastične delove.

### Ventilacioni otvori moraju uvek da budu čisti.

1. Otvore za vazduh ⑩ čistite mekanom četkom (nemojte u tu svrhu da koristite odvijač).
2. Sve pokretne delove čistite nakon svake upotrebe. Naročito se pobrinite da uklonite ostatke trave i prljavštinu iz štitnika ④.

### Čišćenje punjive baterije i punjača:

Uverite se da su spoljašnje površine i kontakti baterije i punjača čisti i suvi pre nego što priključite punjač.

### Nemojte ga prati u tekućoj vodi.

- **Punjač za baterije:** Kontakte i plastične delove čistite mekom, suvom krpom.
- **Baterija:** Povremeno mekanom, čistom i suvom četkicom očistite ventilacione otvore i baterijske priključke.

## 5. SKLADIŠTENJE

### Za vreme nekorišćenja:

### Proizvod morate da čuvate van domašaja dece.

1. Izvadite bateriju.
2. Napunite bateriju.
3. Očistite trimer-kosilicu, punjivu bateriju i punjač (vidi 4. ODRŽAVANJE).
4. Trimer-kosilicu, punjivu bateriju i punjač čuvajte na suvom, zatvorenom prostoru zaštićenom od mraza.

### Odlaganje u otpad:

(u skladu sa Dir. 2012/19/EU/S.I. 2013 No. 3113)



Proizvod ne sme da se baci u običan komunalni otpad. Morate da ga odložite u skladu sa važećim lokalnim propisima o zaštiti životne sredine.

### VAŽNO!

→ Rashodovan proizvod predajte Vašem lokalnom reciklažnom odlagalištu.

### Odlaganje punjive baterije u otpad:



Baterija proizvođača sadrži litijum-jonske ćelije koje po isteku radnog veka treba odložiti odvojeno od običnog komunalnog otpada.

### Li-ion

### VAŽNO!

→ Stare baterije predajte Vašem lokalnom reciklažnom odlagalištu.

1. Ispraznite litijum-jonske ćelije do kraja (obratite se servisnoj službi preduzeća GARDENA).
2. Onemogućite kratko spajanje kontakata litijum-jonskih ćelija.
3. Propisno odložite litijum-jonske ćelije u otpad.

## 6. OTKLANJANJE GREŠAKA



### OPASNOST! Opasnost od telesnih povreda!

Postoji opasnost od posekotina u slučaju nehotičnog pokretanja proizvoda.

→ Sačekajte da se plastično sečivo zaustavi pa izvadite bateriju pre nego što počnete da popravljate proizvod.

### Zamena plastičnog sečiva [sl. T1/T2]:



### OPASNOST! Opasnost od posekotina!

→ Nemojte da koristite metalne rezne elemente, rezervne delove niti delove pribora koji nisu odobreni od strane preduzeća GARDENA.

Ako potrošno rebro ⑫ više nije vidljivo, zamenite nosač sečiva ⑪. Obratite se servisnoj službi preduzeća GARDENA.

Plastična sečiva smeju da se istroše najviše do polovine svoje dužine. Smeju se koristiti isključivo originalna rezervna sečiva RotorCut proizvođača GARDENA. Rezervna plastična sečiva možete da nabavite kod Vašeg distributera GARDENA proizvoda ili direktno od servisne službe preduzeća GARDENA.

- GARDENA rezervna sečiva RotorCut za turbo trimer-kosilice

art. 5368

### Vađenje plastičnog sečiva:

1. Okrenite trimer-kosilicu naopako.
2. Kraj plastičnog sečiva lagano gurnite prema dole (A), gurnite plastično sečivo ③ na unutra preko nosača sečiva ⑪ (B) pa ga izvucite.

### Postavljanje plastičnog sečiva:

→ Provucite novo plastično sečivo ③ kroz metalni prerez nosača sečiva ⑪ tako da spoj čujno dosedne (da se čuje **klik**).  
*Ukoliko je novo plastično sečivo postavljeno kako treba, moći će lako da se zakreće.*

Problem	Mogući uzroci	Pomoć
Trimer-kosilica ne kosi ili kosi loše	Plastično sečivo je istrošeno ili prekratko.	→ Zamenite plastično sečivo.
	Plastično sečivo se odlomilo.	→ Zamenite plastično sečivo.
Trimer-kosilica jako vibrira	Plastično sečivo je jako istrošeno i izaziva neuravnoteženost.	→ Zamenite plastično sečivo.
	Nosač sečiva je istrošen.	→ Zamenite nosač sečiva
Trimer-kosilica ne može da se zaustavi	Pokretačka poluga se zaglavila.	→ Izvadite bateriju pa otkočite pokretačku polugu.
Trimer-kosilica se ne pokreće ili se zaustavlja. LED ① treperi zeleno [sl. 04]	Baterija je prazna.	→ Napunite bateriju.
Trimer-kosilica se ne pokreće ili se zaustavlja. LED indikator greške ⑥ svetli crveno [sl. 04]	Temperatura baterije je van dozvoljenog raspona.	→ Sačekajte da temperatura baterije ponovo bude između 0 °C i +45 °C.
	Između baterijskih kontakata na trimer-kosilici ima kapljica vode ili vlage.	→ Suvom krpom prebršite kapljice vode tj. vlagu.
	Motor je blokiran.	→ Uklonite prepreku. Ponovo pokrenite.

Problem	Mogući uzroci	Pomoć
Trimer-kosilica se ne pokreće ili se zaustavlja. LED indikator greške (M) treperi crveno [sl. 04]	Proizvod je neispravan.	→ Obratite se servisnoj službi preduzeća GARDENA.
Trimer-kosilica se ne pokreće ili se zaustavlja. LED indikator greške (M) ne svetli [sl. 04]	Baterija nije ispravno postavljena u držač.	→ Postavite bateriju pravilno u držač tako da čujno dosedne.
	Baterija je neispravna.	→ Zamenite bateriju.
	Proizvod je neispravan.	→ Obratite se servisnoj službi preduzeća GARDENA.
Postupak punjenja nije moguć. Indikator punjenja baterije (L) trajno svetli [sl. 03]	Baterija nije (pravilno) postavljena.	→ Pravilno postavite bateriju na punjač.
	Baterijski kontakti su zaprljani.	→ Očistite baterijske kontakte (npr. višestrukim vađenjem i umetanjem baterije. Po potrebi zamenite bateriju).
	Temperatura baterije je van dozvoljenog raspona temperature za punjenje.	→ Sačekajte da temperatura baterije ponovo bude između 0 °C i +45 °C.
	Baterija je neispravna.	→ Zamenite bateriju.
Indikator punjenja baterije (L) ne svetli [sl. 03]	Strujni utikač punjača nije (pravilno) utaknut.	→ Ugurajte utikač (do kraja) u utičnicu.
	Utičnica, strujni kabl ili punjač su neispravni.	→ Proverite napon strujne mreže. Ovlašćenoj trgovini GARDENA proizvoda ili GARDENA servisnoj službi prepustite neka po potrebi prekontrolišu punjač.



**NAPOMENA:** U slučaju drugih smetnji obratite se servisnom centru preduzeća GARDENA. Popravke prepustite samo stručnjacima servisnih centara preduzeća GARDENA ili specijalizovanim prodavcima koje je u tu svrhu ovlastila GARDENA.

## 7. TEHNIČKI PODACI

Baterijska trimer-kosilica	Jedinica	Vrednost (art. 14702)
Nominalna struja	A	3,0
Nominalni napon	V (DC)	18
Širina reza	cm	23
Broj obrtaja nosača sečiva	obr./min.	9500
Težina (bez punjive baterije)	g	1630
Nivo zvučnog pritiska $L_{pA}^{1)}$ Nepouzdanost $k_{pA}$	dB (A)	77 3,0
Nivo zvučne snage $L_{WA}^{2)}$ : izmeren/garantovan Nepouzdanost $k_{WA}$	dB (A)	85 / 86 1,5
Vibracije šaka-ruka $a_{vhw}^{1)}$ Nepouzdanost $k_{vhw}$	m/s <sup>2</sup>	3,2 1,5

Merni postupak prema: <sup>1)</sup> EN 50636-2-91 <sup>2)</sup> RL 2000/14/EC / S.I. 2001 No.1701



**NAPOMENA:** Navedena vrednost emisije vibracija izmerena je u skladu sa normiranim postupkom ispitivanja i može da se koristi za poređenje sa nekim drugim elektroalatom. Ta vrednost takođe može da se koristi za privremenu procenu izloženosti. Vrednost emisije vibracija može da varira tokom stvarne primene elektroalata.

Sistemska baterija	Jedinica	Vrednost (art. 14902) PBA 18V 2,0Ah W-B
Napon baterije	V (DC)	18
Kapacitet baterije	Ah	2,0
Ukupan broj ćelija (litijum-jon)		5

Prikladni punjači za baterije sistema POWER FOR ALL: AL 1810 CV / AL 1815 CV / AL18-20 / AL 1830 CV / AL 1880 CV.

Punjač za baterije AL 1810 CV P4A	Jedinica	Vrednost (art. 14900)
Napon el. mreže	V (AC)	220 – 240
Frekvencija el. mreže	Hz	50 – 60
Nominalna snaga	W	26
Napon punjenja baterije	V (DC)	18
Maks. struja punjenja baterije	mA	1000

Punjač za baterije AL 1810 CV P4A	Jedinica	Vrednost (art. 14900)
Trajanje punjenja baterije 80% / 97 – 100% (pribl.) PBA 18V 2,0Ah W-B PBA 18V 2,5Ah W-B PBA 18V 4,0Ah W-C	min. min. min.	96 / 124 120 / 154 192 / 244
Dozvoljen temperaturni raspon za punjenje	°C	0 – 45
Težina u skladu sa EPTA procedurom 01:2014	kg	0,17
Stepen zaštite		□ / II

Prikladne baterije sistema POWER FOR ALL: PBA 18V.

## 8. PRIBOR

GARDENA Rezervna sečiva RotorCut za turbo trimer-kosilice	Za zamenu istrošenih plastičnih sečiva.	art. 5368
GARDENA Rezervni nosač sečiva	Može se poručiti preko GARDENA servisa.	
GARDENA Sistemska baterija PBA 18V/45 P4A PBA 18V/72 P4A	Punjiva baterija za produženje vremena rada ili za zamenu.	art. 14903 art. 14905
GARDENA Brzi punjač za baterije AL 1830 CV P4A	Za brzo punjenje svih baterija sistema POWER FOR ALL PBA 18V..W-.	art. 14901

## 9. SERVIS/GARANCIJA

### Servis:

Obratite se na adresu koju ćete naći na garantnom listu.

### Garantna izjava:

Garancija se daje samo u skladu sa odredbama na priloženom garantnom listu.

### Potrošni delovi:

Plastično sečivo i nosač sečiva su potrošni delovi i izuzeti su iz garancije.

## UK Akku-Trimmer

1. БЕЗПЕКА	92
2. МОНТАЖ	93
3. ОБСЛУГОВУВАННЯ	93
4. ДОГЛЯД	94
5. ЗБЕРІГАННЯ	95
6. УСУНЕННЯ НЕСПРАВНОСТЕЙ	95
7. ТЕХНІЧНІ ХАРАКТЕРИСТИКИ	96
8. КОМПЛЕКТУЮЧІ	96
9. СЕРВІСНЕ ОБСЛУГОВУВАННЯ/ГАРАНТІЯ	96

### Це переклад оригіналу інструкції.



Діти віком від 8 років і старші, а також особи з обмеженими фізичними, сенсорними або розумовими здібностями або з відсутністю досвіду й знань можуть використовувати даний виріб, якщо вони перебувають під доглядом або пройшли інструктаж з безпечного використання виробу й розуміють пов'язані із цим ризики. Дітям забороняється гратися з виробом. Чищення та технічне обслуговування, виконане користувачем, не повинні проводитися дітьми без нагляду. Ми

SR/  
BS

UK

рекомендуємо використання виробу підлітками тільки після досягнення 16 років.

### Належне застосування:

**GARDENA Тример** призначений для вирівнювання і стрижки газонів і трав'яних лужків довкола приватних будинків і на садових ділянках.

Виріб не призначений для тривалої експлуатації.



**НЕБЕЗПЕКА! Небезпека отримання травми!**

→ Не використовуйте виріб для підстригання живоплоту, подрібнення матеріалу чи компостування.

## 1. БЕЗПЕКА

### ВАЖЛИВО!

Ретельно прочитайте цю інструкцію з експлуатації та збережіть її, щоб при необхідності можна було звернутися до неї.

### Символи на виробі:



Прочитайте інструкцію з експлуатації.



Дотримуйтесь дистанції.



Завжди одягайте сертифіковані засоби органів слуху.  
Завжди одягайте сертифіковані засоби захисту очей.



Перед чисткою або доглядом необхідно зняти акумуляторну батарею.



Не піддавати впливу дощу.

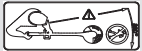

**НЕБЕЗПЕКА! Небезпека травмування інших осіб!**  
Не допускайте інших осіб у робочу зону.



Для зарядного пристрою:  
Негайно вийміть вилку з розетки у випадку, якщо кабель пошкоджений або перерізаний.

### Загальні вказівки з техніки безпеки

#### Електробезпека



**НЕБЕЗПЕКА! Ураження струмом!**

Небезпека отримання травми через ураження струмом.

→ Живлення виробу має здійснюватися через пристрій захисного відключення (ПЗВ), номінальний залишковий струм спрацювання якого не повинен перевищувати 30 мА.

Уникайте неправильних положень тіла і завжди утримуйте рівновагу, щоб ви у будь-який час змогли стійко стояти на схилах. Ходіть, не бігайте.

Не торкайтеся жодних рухомих небезпечних частин до того, як машина не буде відключена від електричної мережі, і небезпечні рухомі частини не зуляються повністю.

Під час експлуатації машини завжди надівайте міцне взуття та довгі ботики.

#### Безпечна експлуатація

##### 1 Навчання

- Прочитайте уважно інструкцію. Ознайомтеся з елементами керування пристроєм та його належним використанням.
- У жодному разі не дозволяйте особам, що не ознайомилися з інструкцією, або дітям використовувати пристрій. Діючі місцеві закони можуть обмежувати вік користувача.
- Зверніть увагу на те, що користувач сам відповідає за аварії або створення небезпечних ситуацій для інших осіб або їх майна.

##### 2 Підготовка

- Перед використанням необхідно перевірити сполучний кабель і подовжувач на наявність слідів ушкоджень або старіння. Якщо під час використання кабель буде ушкоджений, негайно від'єднайте його від електромережі. **НЕ ТОРКАЙТЕСЯ КАБЕЛЮ ДОКИ ВІН НЕ БУДЕ ВІДКЛЮЧЕНИЙ ВІД ЕЛЕКТРОМЕРЕЖІ.** Не використовуйте пристрій, якщо кабель ушкоджений або зносився.

б) Перед використанням пристрій необхідно візуально перевірити на предмет ушкоджених, відсутніх або неправильно встановлених захисних пристосувань або кожухів.

в) Ніколи не експлуатуйте пристрій, якщо поруч знаходяться люди, особливо діти, або свійські тварини.

### 3 Експлуатація

- Сполучний кабель і подовжувач необхідно тримати подалі від ріжучого пристосування.
  - Обов'язково необхідно використовувати засоби захисту очей й міцне взуття протягом усієї експлуатації пристрою.
  - Необхідно уникати використання пристрою за поганих погодніх умов, особливо у випадку небезпеки виникнення блискавки.
  - Використовуйте пристрій тільки при денному світлі або при достатньому штучному освітленні.
  - Ніколи не використовуйте машину з ушкодженим захисним кожухом або захисним пристосуванням, або без захисного кожуха чи захисних пристосувань.
  - Мотор запускати тільки тоді, коли руки й ноги перебувають поза досяжністю ріжучого пристрою.
  - Завжди від'єднайте пристрій від електромережі (тобто виймайте вилку з розетки, вилучіть блокувальне пристосування або зніміть батарею)
- завжди, коли пристрій залишається без догляду;
  - перед видаленням блокування;
  - перед перевіркою, чищенням або обробкою пристрою;
  - після контакту зі стороннім предметом;
  - завжди, якщо пристрій починає незвичайно вібрувати
  - Остерігайтеся травм рук і ніг, викликаних ріжучим пристосуванням.
- з) Постійно перевіряйте, щоб у вентиляційних отворах не було сторонніх тіл.

### 4 Технічне обслуговування та зберігання

- Перед виконанням робіт з догляду або очищення машину потрібно відключити від мережі електроживлення (тобто витягнути штекер з розетки, витягнути блокуючий пристрій або зніміть батарею).
- Повинні використовуватися запасні частини й комплектуючі, рекомендовані виробником.
- Необхідно регулярно перевіряти й обслуговувати пристрій. Пристрій необхідно ремонтувати тільки в майстерні гарантійного ремонту.
- Якщо пристрій не використовується, зберігайте його поза досяжністю дітей.

### Додаткові вказівки з техніки безпеки

#### Безпечне поводження з акумуляторними батареями



Прочитайте всі вказівки з техніки безпеки та інші інструкції.

Недбалість при дотриманні вказівок з техніки безпеки та інструкцій може призвести до ураження електричним струмом, пожежі та/або важких травм.

**Зберігайте ці інструкції в надійному місці.** Використовуйте зарядний пристрій тільки в тому випадку, якщо ви можете повністю оцінити й виконати без обмежень всі функції, або якщо ви отримали відповідні інструкції.

→ **Не залишайте дітей без нагляду під час використання, очищення й техобслуговування.** Діти не повинні гратися із зарядним пристроєм.

→ **Заряджайте тільки літій-іонні акумуляторні батареї системи POWER FOR ALL типу PBA 18V, з ємністю не менше 1,5 А/год (від 5 елементів акумуляторної батареї). Напряга акумуляторної батареї повинна відповідати напрузі заряджання акумуляторної батареї зарядного пристрою. Не заряджайте акумулятори, що не перезаряджаються.** Інакше існує небезпека пожежі й вибуху.



Уникайте потрапляння вологи до зарядного пристрою або намокання зарядного пристрою під дощем.

Потрапляння води до електроінструменту підвищує ризик ураження електричним струмом.

→ **Тримайте зарядний пристрій у чистоті.** Його забруднення призводить до небезпеки ураження електричним струмом.

→ **Перед кожним використанням перевіряйте зарядний пристрій, кабель та штекер. Не використовуйте зарядний пристрій у разі виявлення пошкоджень. Не відкривайте зарядний пристрій самостійно, ремонтуйте його тільки силами кваліфікованих фахівців з використанням оригінальних запчастин.**

Пошкодження зарядних пристроїв, кабелів та штекерів підвищують ризик ураження електричним струмом.

→ **Не використовуйте зарядний пристрій на легкозаймистій основі (наприклад, на папері, текстильних матеріалах тощо) або в займистому середовищі.** Нагрівання зарядного пристрою зсередини призводить до небезпеки пожежі.

→ Якщо необхідна заміна з'єднувального кабелю, зверніться для її виконання до GARDENA або авторизованого сервісного центру GARDENA з електроінструментів, щоб уникнути ризиків для безпеки.

→ **Не використовуйте виріб під час заряджання.**

→ **Ці вказівки з техніки безпеки дійсні для літій-іонних акумуляторів системи POWER FOR ALL PBA 18V.**

→ **Використовуйте акумуляторну батарею тільки у виробх виробників системи POWER FOR ALL.** Тільки там можна захистити акумуляторну батарею від небезпечного перевантаження.

→ **Заряджайте акумуляторні батареї тільки за допомогою зарядних пристроїв, рекомендованих виробником.**

У разі використання зарядного пристрою, призначеного тільки для певного виду акумуляторних батарей, з іншими акумуляторними батареями існує небезпека виникнення пожежі.

→ **Акумуляторна батарея постачається в частково зарядженому стані.** Для забезпечення повної потужності акумуляторної батареї повністю зарядіть її в зарядному пристрої перед першим використанням.

→ **Зберігайте акумуляторні батареї подалі від дітей.**

→ **Не відкривайте акумуляторну батарею.**

Існує небезпека короткого замикання.

→ **Внаслідок пошкодження й неналежного використання акумуляторних батарей можуть виділятися випари.** Акумуляторна батарея може зайнятися або вибухнути.

Забезпечте приплив свіжого повітря, а в разі скарг зверніться до лікаря. Випари можуть подразнювати дихальні шляхи.

→ **У разі неправильного використання або пошкодження акумуляторної батареї можливі витоки займистої рідини з акумуляторної батареї.** Уникайте контакту з нею. При випадковому контакті сполосніть водою. Якщо рідина потрапила в очі, додатково зверніться до лікаря. Рідина, яка виходить з акумулятора, може призвести до подразнень шкіри або опіків.

→ **У разі пошкодження акумуляторної батареї можливі витоки рідини та змочування предметів поблизу.** Перевірте відповідні частини. Очистіть та замініть їх у разі необхідності.

→ **Не замикайте акумуляторну батарею накоротко.** Утримуйте акумуляторні батареї, якими ви не користуєтесь, подалі від канцелярських скріпок, монет, ключів, голок, гвинтів або інших дрібних металевих предметів, які можуть спричинити замикання контактів.

Коротке замикання контактів акумуляторної батареї може призвести до опіків або пожежі.

→ **Контакти акумуляторної батареї можуть бути гарячими після використання.** Коли Ви витягуєте акумуляторну батарею, будьте обережні з гарячими контактами.

→ **Гострими предметами, такими як цвяхи або викрутки, чи зовнішнім зусиллям акумуляторну батарею можна пошкодити.**

Це може спричинити внутрішнє коротке замикання, займання, задимлення, вибух або перегрівання акумуляторної батареї.

→ **За жодних обставин не виконуйте технічне обслуговування пошкоджених акумуляторних батарей.** Усі роботи з техобслуговування повинні виконувати виробник або авторизовані сервісні центри.

→  **Забезпечте захист акумуляторної батареї від нагрівання, наприклад, внаслідок тривалої дії сонячного випромінювання, вогню, бруду, води та вологи.**



Це може спричинити небезпеку вибуху та короткого замикання.

→ **Використовуйте та зберігайте акумуляторну батарею тільки за температури навколишнього середовища від -20 °C до +50 °C.**

Не залишайте акумуляторну батарею, наприклад, у літній час в автомобілі. Залежно від пристрою, що застосовується, використання за температури <0 °C може обмежувати продуктивність роботи.

→ **Заряджайте акумуляторну батарею тільки за температури навколишнього середовища від 0 °C до +45 °C.**

Заряджання за межами температурного діапазону може пошкодити акумуляторну батарею та призвести до небезпеки виникнення пожежі.

→ **Після використання дайте акумуляторній батареї охолонути протягом як мінімум 30 хвилин перед зарядкою або зберіганням.**

#### Електробезпека



#### НЕБЕЗПЕКА! Зупинка серця!

Цей виріб під час експлуатації створює електромагнітне поле. Це поле при певних умовах може створити негативний вплив на роботу активних або пасивних медичних імплантів. Щоб виключити небезпечні ситуації, які можуть призвести до тяжких або смертельних травм, особи з медичним імплантом перед використанням цього виробу повинні проконсультуватися зі своїм лікарем і виробником імплантату.

Прокладайте зовнішні кабелі живлення у видимій зоні. Перед стрижкою перевірте ділянку на наявність прихованих кабелів.

Використовуйте акумуляторний виріб тільки при температурі від 0 °C до 40 °C.

Витягніть акумуляторну батарею в разі аварійної ситуації.

Забороняється використовувати виріб біля води або для догляду за ставками.

Захищайте контакти акумуляторної батареї від вологи.

#### Особиста безпека



#### НЕБЕЗПЕКА! Небезпека задухи!

Дрібні частини можуть бути легко проковтнуті. Через поліетиленовий мішок існує небезпека задухи для маленьких дітей. Не допускайте маленьких дітей до місця збірки.

Затискання пальців: слідкуйте за пальцями, коли Ви встановлюєте захисний кожух.

Якщо тример сильно вібрує, замініть ріжучий пристрій та перевірте тримач ріжучого інструмента на наявність пошкоджень.

Перед використанням переконайтесь у тому, що швидкозносване ребро в порядку.

Переміщуйте тример за передню ручку.

Завжди використовуйте засоби індивідуального захисту.

Вдягайте рукавиці, щоб очистити ріжучий пристрій.

Завжди надівайте засоби захисту очей.

Такі захисні засоби, як рукавиці, нековзне захисне взуття або захисні навушники, які використовуються у відповідних умовах, знижують ризик травмування.

Будьте обережні під час налаштування виробу, уникайте затискання пальців між рухомими й нерухомими частинами машини або під час збирання захисного кожуху.

Не використовуйте для чищення захисних пристосувань або інших частин тримера воду або хімічні речовини.

Всі гайки, гвинти і гвинти мають бути добре затягнуті, щоб виріб був у безпечному робочому стані.

Не розбирайте виріб на більшу кількість частин, чим при постачанні.

Застереження! При використанні індивідуальних засобів захисту органів слуху і внаслідок шуму, який виробляє виріб, користувач може не помітити наближення людей.

Під час експлуатації і транспортування особливо стежте за тим, щоб не виникла небезпека для інших людей.

Будьте уважні, слідкуйте за тим, що Ви робите і керуйтеся здоровим глуздом при роботі з електроприладами.

Не користуйтеся електроінструментом у той час, якщо Ви втомилися або перебуваєте під впливом наркотиків, алкоголю або лікарських засобів.

Одна мить неухважності при використанні електроінструментів може призвести до серйозних травм.

## 2. МОНТАЖ



#### НЕБЕЗПЕКА! Небезпека отримання травми!

Небезпека отримання порізу при випадковому запуску виробу.

→ **Зачекайте, доки пластмасовий ріжучий пристрій не зупиниться, й витягніть акумуляторну батарею, перш ніж змонтувати виріб.**

#### Установка додаткової ручки [зобр. A1]:

→ Установіть додаткову ручку ① на верхній виступ рукоятки ②, доки він чутно зафіксується (кляцання).

#### Установка захисного кожуха [зобр. A2/A3]:



#### НЕБЕЗПЕКА!

Виріб можна використовувати тільки тоді, якщо встановлений запасний кожух.

- Надіньте захисний кожух ④ на головку тримера ⑤. При цьому просуньте пластмасовий ріжучий пристрій ③ через отвір захисного кожуха ④.
- Поверніть захисний кожух ④ настільки, щоб його можна було повністю втиснути (стрілки ①/②) дивляться одна на одну).
- Повертайте захисний кожух ④ проти годинникової стрілки до фіксації з'єднання з чутною фіксацією (кляцання).

#### Фіксування пластмасового ріжучого пристрою на ручці [зобр. A4]:

До комплекту поставки входять 5 пластмасових ріжучих пристроїв ③. 4 змінні пластмасові ріжучі пристрої розташовані в пазах ⑥ на ручці.

Для установки пластмасового ріжучого пристрою в тримач ріжучого пристрою див. 6. УСУНЕННЯ НЕСПРАВНОСТЕЙ  
Заміна пластмасового ріжучого пристрою.

## 3. ОБСЛУГОВУВАННЯ



#### НЕБЕЗПЕКА! Небезпека отримання травми!

Небезпека отримання порізу при випадковому запуску виробу.

→ **Перш ніж транспортувати виріб, зачекайте, доки пластмасовий ріжучий пристрій не зупиниться, та витягніть акумуляторну батарею.**

### Зарядити акумуляторну батарею [зобр. О1/О2/О3]:



**УВАГА!**

**Враховуйте мережеву напругу!** Напруга джерела електроживлення повинна відповідати даним на фірмовій табличці зарядного пристрою.

До комплекту поставки GARDENA акумуляторного тримеру арт. 14702-55 акумуляторна батарея та зарядний пристрій не входять.

Завдяки інтелектуальній зарядній системі заряд акумуляторної батареї автоматично розпізнається, й акумуляторна батарея заряджається оптимальним зарядним струмом залежно від її температури та напруги.

Це захищає акумуляторну батарею й дозволяє підтримувати повний заряд під час зберігання в зарядному пристрої.

1. Натисніть кнопку фіксатора (A) та витягніть акумуляторну батарею (B) з кріплення акумуляторної батареї (C).
2. Підключіть зарядний пристрій акумулятора (C) до електромережі.
3. Надягніть зарядний пристрій акумуляторної батареї (C) на акумуляторну батарею (B).

**Якщо індикатор заряду акумуляторної батареї (C) на зарядному пристрої блимає зеленим світлом, то акумуляторна батарея заряджається.**

**Якщо індикатор заряду акумуляторної батареї (C) на зарядному пристрої горить постійним зеленим світлом, то акумуляторну батарею повністю заряджено**

(тривалість зарядки, див. 7. ТЕХНІЧНІ ХАРАКТЕРИСТИКИ).

4. В процесі зарядки перевіряйте через рівномірні проміжки часу ступінь зарядки.
5. Після повної зарядки акумуляторної батареї (B) ви можете від'єднати акумуляторну батарею (B) від зарядного пристрою (C).

### Значення елементів індикації:

#### Індикатор на зарядному пристрої [зобр. О3]:

**Блимання індикатора заряду акумуляторної батареї (C)**

Про процес зарядки сигналізує блимання індикатора заряду акумуляторної батареї (C).

**Вказівка:** заряджання можливе тільки, якщо температура акумуляторної батареї відповідає допустимому температурному діапазону заряджання, див. 7. ТЕХНІЧНІ ХАРАКТЕРИСТИКИ.



**Постійне світло індикатора заряду акумуляторної батареї (C)**

**Постійне світло** індикатора заряду акумуляторної батареї (C) сигналізує про повну зарядку акумуляторної батареї або про те, що температура акумуляторної батареї виходить за межі допустимого температурного діапазону заряджання, й тому заряджання є неможливим. Акумуляторна батарея почне заряджатися, щойно буде досягнуто допустимий температурний діапазон.



Якщо акумуляторну батарею не вставлено, то **постійне світло** індикатора заряду акумуляторної батареї (C) сигналізує про те, що мережевий штекер вставлено до розетки, й зарядний пристрій готовий до експлуатації.

#### Індикатор заряду акумуляторної батареї (P) на виробі [зобр. О4/О6]:

Після запуску виробу індикатор заряду акумуляторної батареї (P) відображається протягом 5 секунд.

Заряд акумуляторної батареї	Індикатор заряду акумуляторної батареї
зарядженість на 67 – 100 %	(U), (C) та (S) горять зеленим світлом
зарядженість на 34 – 66 %	(U) та (C) горять зеленим світлом
зарядженість на 11 – 33 %	(U) горить зеленим світлом
зарядженість на 0 – 10 %	(U) блимає зеленим світлом

**Якщо світлодіод (U) блимає зеленим світлом, то акумуляторну батарею потрібно зарядити.**

Якщо горить або блимає світлодіодний індикатор помилки (W), див. 6. УСУНЕННЯ НЕСПРАВНОСТЕЙ.

### Робоче положення [зобр. О5]:

Стандартна обрізка.

### Запуск тримера [зобр. О1/О6]:



**НЕБЕЗПЕКА! Небезпека отримання травми!**

Існує загроза отримання травми, якщо виріб не зупиниться після того, як був відпущений пусковий важіль.

→ Не обходьте захисні пристосування або вимикач. Наприклад, не закріплюйте пусковий важіль за ручку.

Виріб оснащений подвійним захисним пристроєм (пусковий важіль з блокуванням включення), який захищає виріб від випадкового вмикання..

#### Запуск:

1. Вставте акумуляторну батарею (B) в зажим акумуляторної батареї (D), поки вона не клацне, ставши на місце.
2. Тримайте додаткову ручку (1) однією рукою.
3. Тримайте другою рукою за основну рукоятку (2), пересуньте блокування включення (E) вперед та потягніть за пусковий важіль (9). Тример запускається, й індикатор заряду акумуляторної батареї (P) відображається протягом 5 секунд.
4. Відпустіть блокування включення (E).

**УВАГА!** Уникайте контакту пластмасового ріжучого пристрою та тримача ріжучого пристрою з твердими предметами (кам'яна стіна, камені, огорожі і таке інше), щоб запобігти зносу або поломці пластмасового ріжучого пристрою або тримача ріжучого пристрою.

#### Зупинка:

1. Відпустіть стартовий важіль (9). Тример зупиниться.
2. Натисніть кнопку фіксатора (A) та витягніть акумуляторну батарею (B) з кріплення акумуляторної батареї (C).

## 4. ДОГЛЯД



**НЕБЕЗПЕКА! Небезпека отримання травми!**

**Небезпека отримання порізу при випадковому запуску виробу.**

→ Зачекайте, доки пластмасовий ріжучий пристрій не зупиниться, й витягніть акумуляторну батарею, перш ніж здійснювати техобслуговування виробу.

### Чищення тримера [зобр. M1]:



**НЕБЕЗПЕКА! Небезпека отримання травми!**

**Загроза отримання травми і ризик пошкодження виробу.**

- Не очищуйте виріб водою або під струменем води (особливо під високим тиском).
- Не очищуйте хімікатами, включаючи бензин, або розчинниками. Деякі з них можуть пошкодити важливі пластикові деталі.

Вентиляційні отвори мають бути завжди чистими.

1. Очистіть вентиляційні отвори (W) м'якою щіткою (не використовуйте викрутку).
2. Після кожного використання очищайте всі рухомі частини. Видаліть особливо залишки трави й бруду з захисного кожуха (4).

#### Чистка акумулятора і зарядного пристрою акумулятора:

Перед тим як підключити зарядний пристрій акумулятора, переконайтеся, що поверхня і контакти акумулятора та його зарядного пристрою чисті і сухі.

**Не використовуйте проточну воду.**

→ **Зарядний пристрій акумуляторної батареї:** Очистіть контакти й пластикові частини за допомогою м'якої, сухої тканини.

→ **Акумуляторна батарея:** У разі необхідності очистіть вентиляційні отвори й виводи акумуляторної батареї м'якою, чистою та сухою кистю.

## 5. ЗБЕРІГАННЯ

### Виведення з експлуатації:

Виріб повинен зберігатися в недоступному для дітей місці.

1. Витягніть акумуляторну батарею.
2. Зарядіть акумуляторну батарею.
3. Очистіть тример, акумуляторну батарею і зарядний пристрій акумулятора (див. 4. ДОГЛЯД).
4. Зберігайте тример, акумуляторну батарею і зарядний пристрій акумуляторної батареї в сухому, закритому і захищеному від морозу місці.

### Утилізація:

(відповідно до Директиви 2012/19/ЄС/S.I. 2013 No. 3113)



Виріб не можна утилізувати зі звичайними побутовими відходами. Він повинен бути утилізований відповідно до місцевих чинних стандартів з охорони навколишнього середовища.

### ВАЖЛИВО!

→ Утилізуйте виріб у або за допомогою місцевого спеціалізованого збірного пункту з утилізації.

### Утилізація акумуляторної батареї:



Акумуляторна батарея містить літій-іонні акумуляторні елементи, які після закінчення терміну їх служби не можна утилізувати як звичайне побутове сміття.

Li-ion

### ВАЖЛИВО!

→ Утилізуйте акумуляторні батареї у або за допомогою місцевого спеціалізованого збірного пункту з утилізації.

1. Повністю розрядіть літій-іонні акумуляторні елементи (зверніться до сервісного центру GARDENA).
2. Захистіть контакти літій-іонних акумуляторних елементів від короткого замикання.
3. Утилізуйте літій-іонні акумуляторні елементи належним чином.

## 6. УСУНЕННЯ НЕСПРАВНОСТЕЙ



**НЕБЕЗПЕКА! Небезпека отримання травми!**

Небезпека отримання порізу при випадковому запуску виробу.

→ Зачекайте, доки пластмасовий ріжучий пристрій не зупиниться, й витягніть акумуляторну батарею, перш ніж усувати несправності виробу.

### Заміна пластмасового ріжучого пристрою [зобр. T1/T2]:



**НЕБЕЗПЕКА! Небезпека порізу!**

→ Не використовуйте металеві ріжучі елементи або змінні частини та комплектуючі, які не передбачені фірмою GARDENA.

Якщо швидкозношуваного ребра ⑫ більше не видно, то тримач ріжучого пристрою ⑪ підлягає заміні. Зверніться до сервісного центру GARDENA.

Пластмасові ріжучі пристрої можуть бути зношені максимально на половину своєї довжини. Дозволяється використовувати лише оригінальні GARDENA змінні ріжучі пристрої RotorCut. Змінні пластмасові ріжучі пристрої можна придбати в магазині, що представляє фірму GARDENA, або безпосередньо в сервісних центрах GARDENA.

- GARDENA змінний ріжучий пристрій RotorCut для турботримера

арт. 5368

### Витягти пластмасовий ріжучий пристрій:

1. Переверніть тример.
2. Придавіть кінець пластмасового ріжучого пристрою злегка вниз (A), видавіть пластмасовий ріжучий пристрій ③ через тримач ріжучого пристрою ⑩ (B) та витягніть його.

### Вставити пластмасовий ріжучий пристрій:

→ Вставте пластмасовий ріжучий пристрій ③ в металічний проріз тримача ріжучого пристрою ⑩ до фіксації з'єднання з чутною фіксацією (кляцання).

Якщо новий пластмасовий ріжучий пристрій правильно вставлений, він має невеликий люфт.

Проблема	Можлива причина	Спосіб усунення
Тример не ріже або ріже погано	Пластмасовий ріжучий пристрій зношений або занадто короткий.	→ Замініть пластмасовий ріжучий пристрій.
	Пластмасовий ріжучий пристрій зламався.	→ Замініть пластмасовий ріжучий пристрій.
Тример сильно вібрує	Пластмасовий ріжучий пристрій дуже сильно зношений, і це викликає незбалансованість.	→ Замініть пластмасовий ріжучий пристрій.
	Тримач ріжучого пристрою зношений.	→ Замініть тримач ріжучого пристрою.
Тример не зупиняється	Заїдає пусковий важіль.	→ Витягніть акумуляторну батарею і звільніть пусковий важіль.
Тример не запускається або зупиняється. Світлодіод ① блимає зеленим світлом [зобр. 04]	Акумуляторна батарея розряджена.	→ Зарядіть акумуляторну батарею.
	Температура акумуляторної батареї виходить за межі допустимого діапазону.	→ Зачекайте, доки температура акумуляторної батареї знову не знаходиться в межах діапазону від 0 °C до +45 °C.
Тример не запускається або зупиняється. Світлодіодний індикатор помилки ② горить червоним світлом [зобр. 04]	Між контактами акумуляторної батареї тримера знаходяться краплі води або волога.	→ Видаліть краплі води/вологу за допомогою сухої тканини.
	Мотор заблоковано.	→ Видаліть перешкоду. Запустіть знову.
Тример не запускається або зупиняється. Світлодіодний індикатор помилки ③ блимає червоним світлом [зобр. 04]	Виріб несправний.	→ Зверніться до сервісного центру GARDENA.
	Акумуляторна батарея не повністю вставлена у тримач акумуляторної батареї.	→ Повністю вставте акумуляторну батарею у тримач акумуляторної батареї, щоб вона зацпенулася з характерним кляцанням.
Тример не запускається або зупиняється. Світлодіодний індикатор помилки ④ не горить [зобр. 04]	Акумуляторна батарея несправна.	→ Замініть акумуляторну батарею.
	Виріб несправний.	→ Зверніться до сервісного центру GARDENA.
Заряджання є неможливим. Індикатор заряду акумуляторної батареї ⑤ горить безперервно [зобр. 03]	Акумуляторну батарею не (неправильно) вставлено.	→ Правильно надягніть акумуляторну батарею на зарядний пристрій.
	Контакти акумуляторної батареї забруднено.	→ Очистіть контакти акумуляторної батареї (наприклад, шляхом багаторазової вставки й витягування акумуляторної батареї. У разі необхідності замініть акумуляторну батарею).
Індикатор заряду акумуляторної батареї ⑥ не горить [зобр. 03]	Температура акумуляторної батареї виходить за межі допустимого температурного діапазону заряджання.	→ Зачекайте, доки температура акумуляторної батареї знову не знаходиться в межах діапазону від 0 °C до +45 °C.
	Акумуляторна батарея несправна.	→ Замініть акумуляторну батарею.
Індикатор заряду акумуляторної батареї ⑦ не горить [зобр. 03]	Мережевий штекер зарядного пристрою не (неправильно) вставлено.	→ (Повністю) вставте мережевий штекер до розетки.
	Розетка, кабель живлення або зарядний пристрій несправні.	→ Перевірте мережеву напругу. Перевірте в разі необхідності зарядний пристрій в авторизованого дилера або в сервісному центрі GARDENA.



**ВКАЗІВКА:** в разі інших несправностей зверніться, будь ласка, до сервісного центру GARDENA. Ремонтні роботи повинні виконуватися тільки сервісними центрами GARDENA, а також спеціалізованими фірмами, які сертифіковані компанією GARDENA.

UK

## 7. ТЕХНІЧНІ ХАРАКТЕРИСТИКИ

Акумуляторний-тример	Одиниця вимірювання	Значення (арт. 14702)
Номинальний струм	А	3,0
Номинальна напруга	В (пост. струм)	18
Ширина стрижки	см	23
Швидкість обертання ріжучого механізму	об./хв.	9500
Вага (без акумулятора)	г	1630
Рівень звукового тиску $L_{pA}^{(1)}$ Похибка $K_{pA}$	дБ (А)	77 3,0
Рівень звукової потужності $L_{WA}^{(2)}$ виміряний/ гарантований Похибка $K_{WA}$	дБ (А)	85 / 86 1,5
Вібрація при навантаженні на руку $a_{hw}^{(1)}$ Похибка $K_{hw}$	м/с <sup>2</sup>	3,2 1,5

Метод вимірювань згідно з: <sup>1</sup> EN 50636-2-91 <sup>2</sup> RL 2000/14/EC / S.I. 2001 No.1701



**ВКАЗІВКА:** вказане емісійне значення вібрації було виміряно відповідно до стандартного методу випробувань і може бути використано при порівнянні електродвигунів один з одним. Це значення може бути також використано для попередньої оцінки цього впливу. Емісійне значення вібрації може варіюватися під час дійсного використання електродвигуна.

Система акумуляторної батареї	Одиниця вимірювання	Значення (арт. 14902) PBA 18V 2,0Ah W-B
Напруга акумуляторної батареї	В (пост.струм)	18
Потужність акумуляторної батареї	А/год	2,0
Кількість елементів (літій-іонних)		5

Відповідні зарядні пристрої акумуляторних батарей системи POWER FOR ALL: AL 1810 CV / AL 1815 CV / AL18-20 / AL 1830 CV / AL 1880 CV.

Зарядний пристрій для акумуляторних батарей AL 1810 CV P4A	Одиниця вимірювання	Значення (арт. 14900)
Мережева напруга	В (змін. струм)	220 – 240
Частота мережі	Гц	50 – 60
Номинальна потужність	Вт	26
Зарядна напруга акумуляторної батареї	В (пост. струм)	18
Макс. струм заряджання акумуляторної батареї	мА	1000
Час заряджання акумуляторної батареї 80% / 97 – 100% (около)		
PBA 18V 2,0Ah W-B	хв.	96 / 124
PBA 18V 2,5Ah W-B	хв.	120 / 154
PBA 18V 4,0Ah W-C	хв.	192 / 244
Допустимий температурний діапазон заряджання	°C	0 – 45
Вага згідно з Процедуру Європейської асоціації виробників електродвигунів 01:2014	кг	0,17
Клас захисту		□ / II

Відповідні акумуляторні батареї системи POWER FOR ALL: PBA 18V.

## 8. КОМПЛЕКТУЮЧІ

GARDENA Емісійний ріжучий пристрій RotorCut для турботримера	Для заміни використаного пластмасового ріжучого пристрою.	арт. 5368
GARDENA Запасний тримач для ножа	Можна придбати через сервісний центр GARDENA.	
Система акумуляторної батареї GARDENA PBA 18V/45 P4A PBA 18V/72 P4A	Акумуляторна батарея для додаткового часу роботи або для заміни.	арт. 14903 арт. 14905

Зарядний пристрій для прискореної зарядки акумуляторної батареї GARDENA AL 1830 CV P4A

Для швидкого заряджання акумуляторної батареї системи POWER FOR ALL PBA 18V..W-.. арт. 14901

## 9. СЕРВІСНЕ ОБСЛУГОВУВАННЯ / ГАРАНТІЯ

### Сервіс:

Зверніться, будь ласка, за адресою, зазначеною у гарантійному талоні, що додається.

### Гарантійний лист:

Гарантія надається тільки в рамках умов, зазначених на гарантійному талоні, що додається.

### Швидкозношувані деталі:

Пластмасовий ріжучий пристрій та тримач ріжучого пристрою є швидкозношуваними деталями, таким чином, гарантія на них не розповсюджується.

## RO Trimmer cu acumulator

1. SIGURANȚA .....	96
2. MONTAJUL .....	98
3. OPERAREA .....	98
4. ÎNTREȚINEREA .....	99
5. DEPOZITAREA .....	99
6. REMEDIEREA DEFECȚIUNILOR .....	99
7. DATE TEHNICE .....	100
8. ACCESORII .....	100
9. SERVICE/GARANȚIE .....	100

### Traducerea instrucțiunilor originale.



Utilizarea produsului de către copii peste 8 ani precum și de către persoane cu abilități fizice sau mentale reduse sau de persoane fără experiență și cunoștințele necesare, este permisă numai dacă sunt supravegheați sau instruiți cu privire la utilizarea sigură a produsului și dacă înțeleg pericolele rezultate din utilizare. Copii nu au voie să se joace cu produsul. Curățarea și întreținerea care trebuie efectuate de utilizator nu sunt permise copiilor fără supraveghere. Utilizarea produsului este recomandată începând de la vârsta de 16 ani.

### Utilizare conform destinației:

Trimmerul GARDENA este destinat tunderii și tăierii gazonului și ierbii în grădinile private și grădinile hobby.

Produsul nu este destinat utilizării continue.



**PERICOL! Leziuni corporale!**

→ Nu folosiți produsul pentru tăierea gardurilor vii, pentru tocarea materialelor sau pentru compostare.

## 1. SIGURANȚA

**IMPORTANT!**  
Citiți atent instrucțiunile de utilizare și păstrați-le pentru o utilizare ulterioară.

## Simbolurile de pe produs:



Citiți instrucțiunile de utilizare.



Păstrați o distanță adecvată.



Purtați întotdeauna căști de protecție auditivă aprobate.  
Purtați întotdeauna ochelari de protecție aprobați.



Înainte de curățare sau întreținere scoateți bateria.



Nu expuneți la ploaie.



**PERICOL! Pericol de accidentare pentru alte persoane! Țineți celelalte persoane la distanță de zona în care lucrați.**



**Pentru încărcător:**  
Scoateți imediat din priză, dacă respectivul cablu este deteriorat sau tăiat.

## Instrucțiuni generale de siguranță

### Siguranța electrică



**PERICOL! Electrocutare!**

**Pericol de accidentare prin electrocutare.**

→ **Produsul trebuie alimentat cu curent printr-o siguranță diferențială (RCD) cu un curent nominal de declanșare de maxim 30 mA.**

Evitați o poziție anormală a corpului și țineți-vă întotdeauna echilibrul, pentru a avea oricând o poziție sigură în pantă. Mergeți normal, nu alergați.

Nu atingeți nicio componentă mobilă periculoasă înainte de a scoate mașina din priză și înainte ca piesele mobile periculoase să se fi oprit complet.

În timpul funcționării mașinii purtați întotdeauna încălțăminte rezistentă și pantaloni lungi.

### Funcționarea în siguranță

#### 1 Instruirea

- Citiți cu atenție instrucțiunile. Familiarizați-vă cu comenzile și cu utilizarea corespunzătoare a mașinii.
- Nu permiteți niciodată utilizarea mașinii persoanelor nefamiliarizate cu aceste instrucțiuni sau copiilor. Reglementările locale pot limita vârsta utilizatorului.
- Țineți cont de faptul că utilizatorul însuși este responsabil pentru accidentele sau periclitările la care sunt supuse celelalte persoane sau proprietățile lor.

#### 2 Pregătirea

- Înainte de utilizare verificați cablul de racordare și prelungitorul, dacă prezintă semne ale deteriorării sau uzurii. Dacă se deteriorează cablul în timpul utilizării, trebuie detașat neîntârziat de la rețea. **NU ATINGEȚI CABLUL ÎNAINTE DE DETAȘAREA EI DE LA REȚEA.** Nu utilizați mașina, dacă s-a deteriorat sau s-a uzat cablul.
- Înainte de utilizare mașina trebuie verificată vizual cu privire la dispozitivele sau măștile de protecție deteriorate, lipsă sau montate incorect.
- Nu puneți niciodată mașina în funcțiune, dacă în apropiere se află persoane, în special copii sau animale de casă.

#### 3 Funcționarea

- Țineți departe de dispozitivul de tăiere cablul de racordare și prelungitorul.
- Pe toată durata utilizării mașinii trebuie purtați ochelari de protecție și încălțăminte stabilă.
- Trebuie evitată utilizarea mașinii în condiții meteorologice nefavorabile, în special în caz de risc de fulger.
- Utilizați mașina numai la lumina zilei sau în caz de iluminare artificială bună.
- Nu utilizați niciodată mașina cu capac sau dispozitiv de protecție deteriorat, respectiv fără capac sau dispozitive de protecție.
- Porniți numai atunci motorul, dacă mâinile și picioarele se află în afara razei de acțiune a dispozitivului de tăiere.
- Detașați întotdeauna mașina de la alimentarea cu curent (adică detașați conectorul de la rețeaua de alimentare, îndepărtați dispozitivul de blocare sau bateria detașabilă)
  - întotdeauna, dacă lăsați mașina nesupravegheată;
  - înainte de îndepărtarea unui blocaj;
  - înainte de verificarea, curățarea sau efectuarea unei lucrări la mașină;
  - după contactul cu un obiect străin;
  - întotdeauna, când mașina începe să vibreze neobișnuit.
- Precauție în fața leziunilor la picioare și mâini cauzate de către dispozitivul de tăiere.
- Asigurați întotdeauna menținerea orificiilor de aerisire libere de corpuri străine.

## 4 Întreținerea și depozitarea

- Mașina trebuie detașată întotdeauna de la alimentarea cu curent (adică detașați conectorul de la rețeaua de alimentare, îndepărtați dispozitivul de blocare sau acumulatorul detașabil) înainte de efectuarea întreținerii sau lucrărilor de curățare.
- A se utiliza numai piesele de schimb și accesoriile recomandate de către producător.
- Mașina trebuie verificată și întreținută regulat. Efectuați întreținerea mașinii numai într-un atelier autorizat.
- Dacă mașina nu este utilizată, trebuie păstrată departe de accesul copiilor.

## Instrucțiuni de siguranță suplimentare

### Manevrarea sigură a acumulatorului



**Citiți instrucțiunile de siguranță și instrucțiunile de utilizare.**

Nerespectarea instrucțiunilor de siguranță și a instrucțiunilor de utilizare poate cauza electrocutare, incendiu și/sau accidente grave.

**Păstrați bine aceste instrucțiuni.** Folosiți încărcătorul numai dacă evaluați complet toate funcțiile și dacă le puteți folosi fără limitări sau dacă ați primit instrucțiuni corespunzătoare.

→ **Supravegheați copiii la utilizare, curățare și întreținere.**

În felul acesta se asigură faptul că nu este posibilă joaca copiilor cu încărcătorul.

→ **Încărcați numai acumulatori Li-Ion de tipul POWER FOR ALL System PBA 18V, de la o capacitate de 1,5 Ah (începând cu 5 celule de acumulator). Tensiunea acumulatorului trebuie să se potrivească cu tensiunea de încărcare a acumulatorului de la încărcător. Nu încărcați acumulatori nereîncărcabili.** În caz contrar există pericol de incendiu și de explozie.

→ **Ferțiți încărcătorul de ploaie sau umiditate.**

Pătrunderea apei într-un aparat electric mărește riscul de electrocutare.

→ **Mențineți încărcătorul curat.**

Din cauza murdăriei există pericol de electrocutare.

→ **Înainte fiecărei utilizări verificați încărcătorul, cablul și ștecărul. Nu folosiți încărcătorul dacă observați daune. Nu deschideți singur încărcătorul și solicitați repararea acestuia numai de către personal de specialitate calificat și numai cu piese de schimb originale.**

Încărcătoarele, cablurile și ștecărele deteriorate cresc riscul electrocutării.

→ **Nu operați încărcătorul pe o bază ușor inflamabilă (de ex. hârtie, materiale textile etc.) resp. într-un mediu inflamabil.**

Există pericol de incendiu din cauza încălzirii încărcătorului la încărcare.

→ Dacă este nevoie de înlocuirea cablului de alimentare, aceasta trebuie efectuată de către GARDENA sau de un service autorizat pentru scule electrice GARDENA, pentru a evita potențialele amenințări la adresa siguranței.

→ **Nu operați produsul pe durata încărcării acestuia.**

→ **Aceste instrucțiuni de siguranță sunt valabile numai pentru acumulatorii Li-Ion ai POWER FOR ALL Systems PBA 18V.**

→ **Folosiți acumulatorul numai pentru produsele producătorului de sistem POWER FOR ALL.**

Numai în felul acesta este protejat acumulatorul contra suprasolicitării periculoase.

→ **Încărcați acumulatorii folosiți numai cu încărcătoare recomandate de producător.** Încărcătorul, potrivit pentru un anumit tip de acumulator, constituie pericol de incendiu dacă se folosește cu alte tipuri de acumulatori.

→ **Acumulatorul este încărcat parțial la livrare.**

Pentru asigurarea capacității complete a acumulatorului, încărcați complet acumulatorul în încărcător înainte de prima utilizare.

→ **Păstrați acumulatorii într-un loc neaccesibil copiilor.**

→ **Nu deschideți acumulatorul.** Există pericol de scurtcircuitare.

→ **La deteriorare sau utilizare neconformă a acumulatorului pot rezulta vapori. Acumulatorul poate să ardă sau poate exploda.**

Alimentați cu aer proaspăt și consultați un medic în caz de afecțiuni. Vaporii pot irita căile respiratorii.

→ **În cazul unei utilizări necorespunzătoare sau dacă acumulatorul este deteriorat se poate scurge lichid inflamabil din acumulator. Evitați contactul cu acest lichid. În cazul unui contact accidental spălați suprafața atinsă cu apă. Dacă lichidul ajunge în ochi solicitați în plus ajutor medical.** Lichidele scăpate din acumulator pot cauza iritarea pielii sau arsuri.

→ **Dacă acumulatorul este defect, se poate scurge lichid și se pot uda obiectele învecinate. Verificați piesele afectate.**

Curățați-le sau înlocuiți-le, dacă este cazul.

→ **Nu scurtcircuitați acumulatorul. Ferțiți acumulatorul neutilizat de agrafe, monede, chei, cuie, șuruburi sau alte piese metalice mici, care pot cauza scurtcircuitarea contactelor.**

Scurtcircuitarea contactelor acumulatorului poate cauza arsuri sau incendii.

→ **Contactele bateriei pot fi fierbinți după utilizare. Acordați atenție contactelor fierbinți dacă scoateți bateria.**

→ **Este posibilă deteriorarea acumulatorului din cauza obiectelor ascuțite, ca de ex. cuie sau șurubelnițe sau prin forțe externe.**

Se poate produce un scurtcircuit intern, iar acumulatorul poate să ardă, să scoată fum, să explodeze sau să se supraîncălzească.

→ **Nu efectuați niciodată lucrări de întreținere asupra acumulatorilor deteriorați.**

Toate lucrările de întreținere ale acumulatorilor trebuie să se realizeze numai de către producător sau prin unitățile de service autorizate.

→ **Protejați acumulatorul contra căldurii, de ex. și contra radiații solare de durată, a focului, a murdăriei, a apei și a umezelii.**

Există pericol de explozie și scurtcircuitare.

→ **Operați și depozitați acumulatorul numai la o temperatură ambiantă cuprinsă între -20 °C și +50 °C.**

Nu lăsați acumulatorul în mașină, de ex. pe durata verii. La temperaturi < 0 °C pot să apară limitări ale capacității specifice aparatului.

→ **Încărcați acumulatorul numai la temperaturi ambiante cuprinse între 0 °C și +45 °C.**

Încărcarea în afara intervalului de temperatură poate deteriora acumulatorul sau crește pericolul de incendiu.

→ **După utilizare lăsați acumulatorul să se răcească timp de cel puțin 30 de minute, înaintea încărcării sau depozitării acestuia.**

#### Siguranța electrică



**PERICOL! Stop cardiac!**

**În timpul funcționării acest produs generează un câmp electromagnetic. În anumite condiții acest câmp poate afecta funcționarea implanturilor medicale active sau pasive. Pentru a exclude situațiile care pot însemna accidente grave sau mortale, persoanele cu implanturi medicale trebuie să-și consulte medicul sau producătorul implantului înainte de utilizarea acestui produs.**

Pozați cablurile de alimentare externe într-o zonă vizibilă. Înaintea tăierii verificați zona dacă are cabluri ascunse.

Folosiți produsul cu baterie numai între 0 °C și 40 °C.

Scoateți acumulatorul în caz de avarie.

Nu folosiți produsul în apropierea apei sau pentru îngrijirea iazurilor.

Protejați contactele acumulatorului de umiditate.

#### Siguranța personală



**PERICOL! Pericol de asfixiere!**

**Piesele mai mici pot fi înghițite. Punga de polietilenă înseamnă pericol de asfixiere pentru copiii mici. În timpul montajului țineți la distanță copiii mici.**

Prinderea degetelor: acordați atenție degetelor dumneavoastră, dacă montați apărătoarea.

Dacă trimmerul vibrează puternic, înlocuiți cuțitul și verificați portcuțitul dacă este deteriorat.

Înainte de utilizare verificați dacă nervura de uzură este în ordine.

Transportați trimmerul folosind mânerul frontal.

Purtați echipament individual de protecție.

Purtați mănuși pentru curățarea dispozitivului de tăiat.

Purtați întotdeauna ochelari de protecție.

Echipamentele de protecție, cum sunt mănușile, încălțăminte de siguranță antiderapantă sau căștile antifonice, care se pot utiliza pentru anumite condiții, reduc vătămările corporale.

Procedați cu atenție la reglarea produsului, pentru a împiedica prinderea degetelor între componentele mobile și fixe ale mașinii sau la asamblarea apărătoarei.

Nu utilizați apă sau substanțe chimice pentru curățarea protecției sau a altor componente ale trimmerului.

Țineți toate piulițele și șuruburile bine strânse, pentru a vă asigura că produsul este într-o stare de lucru sigură.

Nu dezasamblați produsul mai mult decât era dezasamblat la livrare.

**Avertisment!** Când poartă căști antifonice, din cauza zgomotului făcut de produs, utilizatorul poate să nu observe persoanele care se apropie.

În timpul funcționării și transportului acordați atenție mai ales pericolelor pentru alți oameni.

Păstrați-vă vigilența, observați cu atenție ce faceți și utilizați-vă rațiunea atunci când folosiți o sculă electrică.

Nu utilizați scule electrice când sunteți obosit sau sub influența drogurilor, alcoolului ori medicamentelor.

Un moment de neatenție în utilizarea sculelor electrice poate duce la accidente grave.

## 2. MONTAJUL



**PERICOL! Leziuni corporale!**

**Pericol de leziuni tăiate la pornirea accidentală a produsului.**

→ **Înainte de montarea produsului așteptați până când cuțitul de plastic se oprește complet și scoateți acumulatorul.**

#### Montarea mânerului auxiliar [Fig. A1]:

→ Împingeți mânerul auxiliar ① pe partea superioară a mânerului ②, până când îmbinarea se blochează cu un declic (clic).

#### Montarea capacului de protecție [Fig. A2/A3]:



**PERICOL!**

**Produsul poate fi utilizat numai dacă este montat capacul de protecție.**

1. Conectați apărătoarea ④ pe capul trimmer ⑤. Pentru aceasta duceți cuțitele de plastic ③ prin deschiderea apărătoarei ④.
2. Rotiți apărătoarea ④ până la așezarea sa completă (săgețile ①/② se află față în față).
3. Rotiți apărătoarea ④ în sens contrar acelor de ceas, până când aceasta se blochează în mod auzibil (clic).

#### Fixarea cuțitului de plastic pe mâner [Fig. A4]:

Volumul de livrare include 5 cuțite de plastic ③. Din acestea 4 cuțite de plastic de rezervă se află în degajările ⑥ de pe mâner.

Pentru montajul cuțitelor de plastic în portcuțit vezi 6. REMEDIEREA DEFECTĂRIILOR *Schimbul cuțitelor de plastic.*

## 3. OPERAREA



**PERICOL! Leziuni corporale!**

**Pericol de leziuni tăiate la pornirea accidentală a produsului.**

→ **Înainte transportului produsului așteptați până când cuțitul de plastic se oprește complet și scoateți acumulatorul.**

#### Încărcarea bateriei [Fig. O1/O2/O3]:



**ATENȚIE!**

**Acordați atenție tensiunii de rețea!** Tensiunea sursei electrice trebuie să corespundă indicațiilor de pe plăcuța de identificare a încărcătorului.

#### La trimmerul cu acumulator GARDENA art. 14702-55 acumulatorul și încărcătorul nu sunt conținute în volumul de livrare.

Datorită procesului inteligent de încărcare, se detectează automat starea de încărcare a acumulatorului și, în funcție de temperatura și tensiunea acumulatorului, este încărcat cu curentul optim.

În felul acesta se menajează acumulatorul și rămâne întotdeauna complet încărcat dacă este păstrat în încărcător.

1. Apăsăți butonul de deblocare ① și scoateți acumulatorul ② din locașul bateriei ③.
2. Conectați încărcătorul de baterii ④ într-o priză.
3. Împingeți încărcătorul de acumulator ⑤ pe acumulator ⑥.

**Dacă indicatorul gradului de încărcare al acumulatorului ⑦ de pe încărcător luminează verde intermitent, acumulatorul este în curs de încărcare.**

**Dacă indicatorul gradului de încărcare al acumulatorului ⑦ de pe încărcător este aprins permanent verde, acumulatorul este complet încărcat** (timpul de încărcare, vezi 7. DATE TEHNICE).

4. În timpul încărcării verificați regulat gradul de încărcare.
5. Dacă acumulatorul ⑥ este încărcat complet, puteți separa acumulatorul ⑥ de încărcător ④.

#### Semnificația elementelor de afișaj:

##### Afișaj pe încărcător [Fig. O3]:

**Lumină intermitentă la indicatorul gradului de încărcare al acumulatorului ⑦**



**Lumină permanentă la indicatorul gradului de încărcare al acumulatorului ⑦**



Procesul de încărcare este semnalizat prin **aprinerea intermitentă** a indicatorului pentru gradul de încărcare al acumulatorului ⑦.

**Indicație:** Procesul de încărcare este posibil numai dacă temperatura acumulatorului se află în intervalul permis al temperaturii de încărcare, vezi 7. DATE TEHNICE.

**Lumina permanentă** la indicatorul gradului de încărcare al acumulatorului ⑦ semnalizează faptul că acumulatorul este încărcat complet sau temperatura acumulatorului este în afara intervalului permis al temperaturii de încărcare și, de aceea, nu poate fi încărcat. Acumulatorul este încărcat de îndată ce se atinge intervalul permis al temperaturii.

Fără acumulatorul introdus, **lumina continuă** a indicatorului pentru gradul de încărcare al acumulatorului ⑦ semnalează faptul că ștecărul de rețea este introdus în priză, iar încărcătorul este pregătit de funcționare.

#### Indicarea nivelului de încărcare a acumulatorului ⑧ la produs [Fig. O4/O6]:

După pornirea produsului, este indicat pentru 5 secunde nivelul de încărcare a acumulatorului ⑧.

Nivelul de încărcare al acumulatorului	Indicarea nivelului de încărcare a acumulatorului
67 – 100 % încărcată	Ⓛ, Ⓜ și Ⓝ sunt aprinse verde
34 – 66 % încărcată	Ⓛ și Ⓜ sunt aprinse verde
11 – 33 % încărcată	Ⓛ este aprins verde
0 – 10 % încărcată	Ⓛ este aprins intermitent verde

#### Dacă LED-ul Ⓛ luminează verde intermitent, acumulatorul trebuie încărcat.

Dacă LED-ul de eroare Ⓜ este aprins sau aprins intermitent, vezi 6. REMEDIEREA DEFECȚIUNILOR.

#### Poziția de lucru [Fig. O5]:

Pentru tăiere standard.

#### Pornirea trimmerului [Fig. O1/O6]:

**PERICOL! Leziuni corporale!**  
**Pericol de accidentare, dacă produsul nu se oprește la eliberarea pârghiei de pornire.**  
 → Nu șunțați dispozitivele de protecție sau întrerupătoarele. De exemplu nu fixați pârghia de pornire de mâner.

Produsul este echipat cu un dispozitiv de siguranță cu două întrerupătoare (pârghie de pornire cu dispozitiv de blocare pornire) care are rolul de a preveni pornirea accidentală a produsului.

#### Pornire:

1. Introduceți bateria Ⓟ în locașul bateriei Ⓞ de pe mâner, până când aceasta se anclanșează auzibil.
2. Țineți mânerul auxiliar Ⓛ cu o mână.
3. Țineți mânerul principal Ⓡ cu mâna cealaltă și împingeți dispozitivul de blocare la pornire Ⓢ în față și trageți pârghia de pornire Ⓣ. Trimmerul este pornit, iar indicatorul nivelului de încărcare a acumulatorului Ⓟ este afișat pentru 5 secunde.
4. Dați drumul dispozitivului de blocare la pornire Ⓢ.

**ATENȚIE!** Evitați contactul firului cu obiectele tari (zid, pietre, garduri etc.), pentru împiedicarea uzurii sau ruperii firului.

#### Oprire:

1. Eliberați pârghia de pornire Ⓣ. Trimmerul oprește.
2. Apăsăți butonul de deblocare Ⓢ și scoateți acumulatorul Ⓟ din locașul bateriei Ⓞ.

## 4. ÎNTREȚINEREA

**PERICOL! Leziuni corporale!**  
**Pericol de leziuni tăiate la pornirea accidentală a produsului.**  
 → Înainte de întreținerea produsului așteptați până când cuțitul de plastic se oprește complet și scoateți acumulatorul.

#### Curățarea trimmerului [Fig. M1]:

**PERICOL! Leziuni corporale!**  
**Pericol de accidentare și pericol de deteriorare a produsului.**  
 → Nu curățați produsul cu apă sau cu jet de apă (în special nu cu jetul de înaltă presiune).  
 → Nu curățați cu chimicale, inclusiv benzină sau solvenți. Unele dintre acestea pot deteriora piese importante din material plastic.

Fantele de aerisire trebuie să fie întotdeauna curate.

1. Curățați fantele de aerisire Ⓜ cu o perie moale (nu folosiți șurubelnițe în acest scop).
2. După fiecare utilizare curățați toate piesele mobile. Îndepărtați în special resturile de iarbă și murdăria din capacul de protecție Ⓞ.

#### Curățarea bateriei și încărcătorului de baterii:

Înainte de conectarea încărcătorului de baterii asigurați-vă că suprafața și contactele bateriei și încărcătorului de baterii sunt întotdeauna curate.

#### Nu folosiți apă curgătoare.

→ **Încărcătorul de acumulator:** Curățați contactele și piesele din plastic cu o cârpă moale și uscată.

→ **Acumulator:** Curățați ocazional fanta de aerisire și contactele acumulatorului cu o pensulă moale, curată și uscată.

## 5. DEPOZITAREA

#### Scoaterea din funcțiune:

Produsul trebuie depozitat într-un loc neaccesibil copiilor.

1. Scoateți bateria.
2. Încărcați bateria.
3. Curățați trimmerul, acumulatorul și încărcătorul (vezi 4. ÎNTREȚINEREA).
4. Păstrați trimmerul, acumulatorul și încărcătorul într-un loc uscat, închis și ferit de îngheț.

#### Disponere ca deșeu:

(conform directivei 2012/19/UE/S.I. 2013 No. 3113)

 Este interzisă dispunerea produsului ca gunoi menajer obișnuit. Acesta trebuie dispus ca deșeu conform prescripțiilor locale de protecția mediului.

#### IMPORTANT!

→ Dispuneți ca deșeu produsul prin sau de către punctele de colectare și reciclare locale.

#### Disponerea ca deșeu a acumulatorului:

 Acumulatorul conține celule de Li-ion, care după expirarea duratei de viață trebuie dispuse separat de gunoiul menajer.

Li-ion

#### IMPORTANT!

→ Dispuneți ca deșeu acumulatorii prin sau de către punctele de colectare și reciclare locale.

1. Descărcați complet celulele Li-ion (adresați-vă centrelor de service GARDENA).
2. Asigurați contactele celulelor Li-ion împotriva scurtcircuitării.
3. Dispuneți regulamentar celulele Li-ion.

## 6. REMEDIEREA DEFECȚIUNILOR

**PERICOL! Leziuni corporale!**  
**Pericol de leziuni tăiate la pornirea accidentală a produsului.**  
 → Înainte de remedierea defectului așteptați până când cuțitul de plastic se oprește complet și scoateți acumulatorul.

#### Înlocuirea cuțitului de plastic [Fig. T1/T2]:

**PERICOL! Vătămări prin tăiere!**  
 → Nu folosiți elemente de tăierea sau piese de schimb și accesorii metalice, care nu au fost prevăzute de GARDENA.

Dacă nervura de uzură Ⓜ nu mai este vizibilă, suportul cuțitului Ⓢ trebuie înlocuit. Adresați-vă service-ului GARDENA.

Uzura cuțitului de plastic este permisă până la maxim jumătate din lungime. Este permisă folosirea numai a cuțitelor de rezervă RotorCut originale GARDENA. Cuțitele de plastic de rezervă sunt disponibile la dealerul dumneavoastră GARDENA sau direct la service-ul GARDENA.

- **Cuțit de rezervă GARDENA RotorCut pentru turbotrimmer**

art. 5368

## Scoaterea cuțitului de plastic:

1. Întoarceți trimmerul.
2. Împingeți ușor în jos capătul cuțitului de plastic (A), împingeți cuțitul de plastic (3) în interior prin portcuțit (11) (B) și trageți-o afară.

## Introducerea cuțitului de plastic:

→ Împingeți cuțitul nou de plastic (3) prin fanta de metal a portcuțitului (11) până când îmbinarea se blochează auzibil (clic).  
Dacă cuțitul din plastic nou este montat corect, poate fi rotit ușor.

Problemă	Cauză posibilă	Remediu
Trimmerul nu taie sau taie necorespunzător	Cuțitul de plastic este uzat sau prea scurt.	→ Înlocuiți cuțitele de plastic.
	Cuțitul de plastic sunt rupte.	→ Înlocuiți cuțitele de plastic.
Trimmerul vibrează puternic	Cuțitul de plastic este prea uzat și provoacă dezechilibrul.	→ Înlocuiți cuțitele de plastic.
	Portcuțitele sunt uzate.	→ Înlocuiți portcuțitul.
Trimmer-ul nu poate fi oprit	Pârghia de pornire agață.	→ Scoateți bateria și eliberați pârghia de pornire.
Trimmerul nu pornește sau se oprește în timpul funcționării. LED-ul (1) se aprinde intermitent verde [Fig. 04]	Acumulatorul este descărcat.	→ Încărcați acumulatorul.
	Temperatura acumulatorului este în afara domeniului admisibil.	→ Așteptați până când temperatura acumulatorului este între 0 °C – + 45 °C.
Trimmerul nu pornește sau se oprește în timpul funcționării. LED-ul de eroare (10) se aprinde roșu [Fig. 04]	Între contactele acumulatorului de la trimmer se află stropi de apă sau umiditate.	→ Îndepărtați stropii de apă/umiditatea cu ajutorul unei lavete uscate.
	Motorul este blocat.	→ Îndepărtați obstacolul. Reporniți.
	Produsul este defect.	→ Adresați-vă service-ului GARDENA.
Trimmerul nu pornește sau se oprește în timpul funcționării. LED-ul de eroare (10) se aprinde intermitent roșu [Fig. 04]	Acumulatorul nu este introdus complet în locașul acumulatorului.	→ Introduceți acumulatorul complet în locașul pentru acumulator, până când aceasta se anclanșează auzibil.
	Acumulatorul este defect.	→ Înlocuiți acumulatorul.
	Produsul este defect.	→ Adresați-vă service-ului GARDENA.
Procesul de încărcare nu este posibil. Indicatorul gradului de încărcare al acumulatorului (12) este aprins continuu [Fig. 03]	Acumulatorul nu este așezat (corect).	→ Așezați corect acumulatorul în încărcător.
	Contactele acumulatorului sunt murdare.	→ Curățați contactele acumulatorului (de ex. prin introducerea și scoaterea repetată a acumulatorului. Eventual înlocuiți acumulatorul).
	Temperatura acumulatorului este în afara intervalului de temperatură admis.	→ Așteptați până când temperatura acumulatorului este între 0 °C – + 45 °C.
Indicatorul gradului de încărcare al acumulatorului (12) nu se aprinde [Fig. 03]	Acumulatorul este defect.	→ Înlocuiți acumulatorul.
	Ștecărul de rețea al încărcătorului nu este conectat (corect).	→ Introduceți ștecărul de rețea (complet) în priză.
	Priza, cablul de alimentare sau încărcătorul este defect.	→ Verificați tensiunea de rețea. Dacă este cazul, solicitați verificarea încărcătorului de către un dealer autorizat sau de către service-ul GARDENA.



**NOTĂ:** În caz de alte defecțiuni adresați-vă centrului de service GARDENA. Reparațiile vor fi efectuate în exclusivitate de centrele de service GARDENA și de dealeri autorizați de GARDENA.

## 7. DATE TEHNICE

Trimmer cu acumulator	Unitate	Valoare (art. 14702)
Curent nominal	A	3,0
Tensiune nominală	V (DC)	18

Trimmer cu acumulator	Unitate	Valoare (art. 14702)
Lățime de tăiere	cm	23
Turația portcuțitului	Rot./min.	9500
Greutate (fără baterie)	g	1630
Presiune acustică $L_{pA}^{1)}$	dB (A)	77
Incertitudine $k_{pA}$		3,0
Nivel de putere acustică $L_{WA}^{2)}$ : măsurat/garantat	dB (A)	85 / 86
Incertitudine $k_{WA}$		1,5
Vibrații transmise sistemului mână-braț $a_{hvw}^{1)}$	m/s <sup>2</sup>	3,2
Incertitudine $k_{hvw}$		1,5

Procedura de măsurare conform: <sup>1)</sup> EN 50636-2-91 <sup>2)</sup> RL 2000/14/EC / S.I. 2001 No.1701



**NOTĂ:** Emisia de vibrații a fost măsurată corespunzător unei proceduri de verificare standardizate și poate fi folosită pentru compararea sculelor electrice. Această valoare poate fi folosită și pentru evaluarea prealabilă a expunerii. Emisia de vibrații poate varia în timpul utilizării reale a sculei electrice.

Acumulatorul sistemului	Unitate	Valoare (art. 14902) PBA 18V 2,0Ah W-B
Tensiune acumulatorului	V (DC)	18
Capacitate acumulator	Ah	2,0
Numărul celulelor (Li-ion)		5

Încărcătoare de acumulatori POWER FOR ALL System adecvate: AL 1810 CV / AL 1815 CV / AL 18-20 / AL 1830 CV / AL 1880 CV.

Încărcătorul de acumulator AL 1810 CV P4A	Unitate	Valoare (art. 14900)
Tensiunea de rețea	V (AC)	220 – 240
Frecvența de rețea	Hz	50 – 60
Putere nominală	W	26
Tensiunea de încărcare a acumulatorului	V (DC)	18
Curentul de încărcare max. al acumulatorului	mA	1000
Timpul de încărcare al acumulatorului 80% / 97 – 100% (aprox.)		
PBA 18V 2,0Ah W-B	min.	96 / 124
PBA 18V 2,5Ah W-B	min.	120 / 154
PBA 18V 4,0Ah W-C	min.	192 / 244
Intervalul temperaturii de încărcare admis	°C	0 – 45
Greutate corespunzător procedurii EPTA 01:2014	kg	0,17
Clasa de protecție		□ / II

Acumulatori POWER FOR ALL System adecvați: PBA 18V.

## 8. ACCESORII

Cuțitul de rezervă GARDENA RotorCut pentru turbotrimmer	Pentru înlocuirea cuțitului de plastic uzat.	art. 5368
Portlamă de schimb GARDENA	Disponibil prin GARDENA Service.	
Acumulatorul sistemului GARDENA PBA 18V/45 P4A PBA 18V/72 P4A	Baterie pentru un timp suplimentar de funcționare sau pentru schimb.	art. 14903 art. 14905
Încărcător rapid acumulator GARDENA AL 1830 CV P4A	Pentru încărcarea rapidă a acumulatorului POWER FOR ALL System PBA 18V..W-..	art. 14901

## 9. SERVICE/GARANȚIE

### Service:

Vă rugăm să contactați adresa de pe fișa de garanție alăturată.

## Declarație de garanție:

Garanția este acordată numai conform reglementărilor de pe fișa de garanție alăturată.

## Piese de uzură:

Cuțitul de plastic și portcuțitul sunt piese de uzură și în consecință sunt excluse din garanție.

## TR Akülü tırpan

1. GÜVENLİK	101
2. MONTAJ	102
3. KULLANIM	102
4. BAKIM	103
5. DEPOLAMA	103
6. HATA GİDERME	104
7. TEKNİK ÖZELLİKLER	104
8. AKSESUAR	104
9. SERVİS/GARANTİ	105

## Orijinal kullanma kılavuzunun çevirisi.

 8 yaş ve üzeri çocuklar ve fiziksel, duyuşsal veya zihinsel kabiliyetleri sınırlı olan veya yeterli deneyim ve bilgiye sahip olmayan kişiler bu ürünü, ancak gözetim altında veya cihazın güvenli bir şekilde kullanımı konusunda bilgilendirilmeleri ve sonuçta ortaya çıkabilecek tehlikelerin farkında olmaları durumunda kullanabilirler. Çocukların ürün ile oynamasına izin vermeyin. Temizlik ve kullanıcı bakımı, gözetim yapılmaksızın çocuklar tarafından yürütülmemelidir. Bu ürünü 16 yaş üzeri yetişkinlerin kullanmasını öneriyoruz.

## Amacına uygun kullanım:

**GARDENA Tırpan** hususi ev ve hobi bahçelerindeki çimlerin ve yeşil alanların budanması ve kesilmesi için tasarlanmıştır.

Ürün uzun süreli işletim için uygun değildir.



### TEHLİKE! Yaralanma!

→ Ürünü çitleri kesmek, materyalleri parçalamak ya da gübreleme işlemi için kullanmayın.

## 1. GÜVENLİK

### ÖNEMLİ!

Kullanma kılavuzunu tamamen okuyup daha sonra başvurmak için muhafaza edin.

### Ürün üzerindeki semboller:



Kullanma kılavuzunu okuyun.



Mesafeyi koruyun.



Daima izin verilen bir kulaklık kullanın.  
Daima izin verilen bir görüş koruması kullanın.



Aküyü temizlik ya da bakım işleminden önce çıkarın.



Yağmura maruz bırakmayın.



**TEHLİKE! Diğer kişiler için yaralanma tehlikesi!**  
Çalıştığınız alandan diğer kişileri uzak tutun.



**Şarj cihazı için:**  
Hat hasarlıysa ya da kopmuşsa fişi hemen şebekeden ayırın.

## Genel emniyet bilgileri

### Elektrik güvenliği



**TEHLİKE! Elektrik çarpması!**

**Elektrik çarpması nedeniyle yaralanma tehlikesi.**

→ Ürün, maksimum 30 mA'lık nominal devreye girme akımına sahip bir Fi şalteri (RCD) üzerinden akım ile beslenmelidir.

Normal dışı bir vücut duruşundan kaçınınız ve yamaçlarda daima güvenli bir duruşa sahip olmak için dengeyi koruyunuz. Koşmak yerine yürüyünüz.

Makine şebeke bağlantısından ayrılmadan ve tehlike arz eden hareketli parçalar tamamen durmadan önce hareket eden tehlikeli parçalara dokunmayın.

Makine işletiminde daima sağlam ayakkabı ve uzun pantolon kullanınız.

### Daha güvenli çalışma

#### 1 Eğitim

- Kılavuzu dikkatli bir şekilde okuyunuz. Ayar parçalarını ve makinenin tekniğine uygun kullanımını öğreniniz.
- Bu kılavuzları bilmeyen ya da kişilerin ya da çocukların makineyi kullanmasına izin vermeyiniz. Yerel olarak geçerli talimatlar kullanıcının yaşını sınırlayabilir.
- Kullanıcının kazalardan ya da diğer kişilere karşı tehlikelerden veya mülkiyetinden sorumlu olduğu dikkate alınmalıdır.

#### 2 Ön hazırlık

- Kullanım öncesinde bağlantı ve uzatma hattı hasar ya da eskime belirtisi yönünden kontrol edilmelidir. Hat kullanım sırasında hasar görürse hemen şebekeden ayırılmalıdır. ŞEBEKEDEN AYIRMADAN ÖNCE HATTA DOKUNMAYIN. Hat hasarlı ya da aşınmışsa makineyi kullanmayın.
- Kullanım öncesinde makine görsel olarak hasarlı, eksik ya da yanlış takılı koruma tertibatları ya da kapaklar yönünden kontrol edilmelidir.
- Özellikle çocuklar ya da ev hayvanları olmak üzere insanlar yakınında bulunursa makineyi kesinlikle işleme almayın.

#### 3 İşletim

- Bağlantı ve uzatma hattını kesme tertibatından uzak tutunuz.
- Göz koruması ve sıkı ayakkabılar makine kullanıldığı sürece giyilmelidir.
- Makinenin özellikle şimşek riski olmak üzere kötü hava koşulları altında kullanılması önlenmelidir.
- Makine sadece gün ışığında ya da iyi yapay aydınlatma durumunda kullanınız.
- Makineyi kesinlikle hasarlı kapak ya da koruma tertibatları ile veya kapak ya da koruma tertibatları olmadan kullanmayın.
- Motoru sadece eller ve ayaklar kesim tertibatının erişim mesafesi dışındaysa çalıştırınız.
- Makineyi daima akım beslemesinden ayırınız (yani fişi akım şebekesinden ayırınız, kilitleme tertibatı ya da çıkarılabilir bataryayı çıkarınız)
  - Makine gözetimsiz bırakılırsa
  - Blokajın çıkarılmasından önce
  - Makinenin kontrol edilmesinden, temizlenmesinden ya da işlenmesinden önce
  - Yabancı cisim ile temas sonrasında
  - Makine alışılmamış bir şekilde titremeye başlayınca.
  - Kesim tertibatı nedeniyle ayaklarda ve ellerde yaralanmalara karşı dikkat.
  - Havalandırma deliklerinin yabancı cisimlerden uzak tutulmasını sağlayınız.

#### 4 Koruyucu bakım ve muhafaza

- Bakım ve temizlik çalışmalarına başlamadan önce makine akım beslemesinden ayrılmalıdır (yani, fişi akım şebekesinden ayırınız, kilitleme tertibatını veya çıkarılabilir bataryayı çıkarınız).
- Sadece üretici tarafından tavsiye edilen yedek ve aksesuar parçaları kullanılmalıdır.
- Makine düzenli olarak kontrol edilip bakım yapılmalıdır. Makineyi sadece bir sözleşme atölyesinde tamir ettiriniz.
- Makine kullanılmıyorsa çocukların erişemeyeceği bir yerde muhafaza edilmelidir.

## Ek emniyet bilgileri

### Akülerin güvenli kullanımı



**Emniyet bilgilerini ve talimatları okuyunuz.**

Emniyet bilgilerine ve talimatlara uyulmadığında elektrik çarpması, yangın ve/veya ağır yaralanmalar meydana gelebilir.

**Bu talimatları iyice saklayınız.** Şarj cihazını, sadece tüm fonksiyonları değerlendirirken ve hiçbir kısıtlama olmadan uygulayacaklarınız veya ilgili talimatları almadan kullanınız.

RO

TR

→ **Kullanım, temizlik ve bakım sırasında çocukları gözetim altında tutun.** Böylece, çocukların şarj cihazı ile oynamaması sağlanır.  
→ **Sadece 1,5 Ah'lık bir kapasite ve üzeri POWER FOR ALL System PBA 18V Li-iyon tipi aküler (5 akü hücresi ve üzeri) şarj edin. Akü gerilimi ile pil şarj cihazı gerilimi uyumlu olmalıdır. Şarj edilemeyen aküleri şarj etmeyin.** Aksi takdirde yangın ve patlama tehlikesi mevcuttur.

→  **Şarj cihazını yağmurdan ve ıslaklıktan uzak tutun.** Bir elektrikli cihazın içerisine su girmesi, elektrik çarpması riskini artırır.

→ **Şarj cihazını temiz tutun.** Kirlenme nedeniyle elektrik çarpması tehlikesi mevcuttur.

→ **Her kullanımdan önce şarj cihazını, kabloyu ve fişi kontrol edin. Hasar tespit ettiğinizde şarj cihazını kullanmayın. Şarj cihazını kendi başınıza açmayın ve sadece kalifiye uzman personel tarafından ve orijinal yedek parçalar ile tamir ettirin.**

Hasarlı şarj cihazları, kablo ve fiş elektrik çarpması riskini artırır.

→ **Şarj cihazını kolay yanıcı bir yüzeyde (örn. kağıt, tekstil vb.) veya yanıcı bir ortamda çalıştırmayın.** Şarj işlemi sırasında şarj aletinde oluşan ısınma nedeniyle yangın tehlikesi mevcuttur.

→ Bir bağlantı hattı kullanımı gerekiyorsa, o zaman emniyet tehlikelerini önlemek için bu işlem GARDENA veya GARDENA elektrikli takımları için yetkili bir müşteri servisi tarafından yapılmalıdır.

→ **Ürünü, şarj edilirken kullanmayın.**

→ **Emniyet bilgileri sadece POWER FOR ALL Systems PBA 18V Li-iyon aküleri için geçerlidir.**

→ **Aküyü, sadece POWER FOR ALL Systems üreticilerinin ürünlerinde kullanın.** Böylece akü, tehlikeli aşırı yüklenmelere karşı korunmuş olur.

→ **Aküleri, sadece üretici tarafından önerilen şarj cihazları ile şarj edin.** Akülerin belirli bir modeli için uygun bir şarj cihazı, başka akülerle kullanıldığında yangın tehlikesi söz konusudur.

→ **Akü kısmen şarj edilmiş olarak teslim edilir.** Akünün tam gücünü kullanabilmek için, ilk kullanımdan önce şarj cihazı ile tamamen şarj edin.

→ **Aküleri çocukların erişemeyeceği bir yerde muhafaza edin.**

→ **Aküyü açmayın.** Kısa devre tehlikesi mevcuttur.

→ **Akünün hasar görmesi veya yanlış kullanılması durumunda buharlar sızabilir. Akü yanabilir veya patlayabilir.** Temiz hava sağlayın ve herhangi bir şikayet durumunda bir doktora başvurun. Buharlar solunum yollarını tahriş edebilir.

→ **Yanlış kullanımda veya hasarlı akülerde aküden yanıcı sıvı sızabilir. Bu sıvılarla temastan kaçının. Yanlışlıkla temas durumunda su ile durulayın. Sıvı gözlemlere geldiğinde, ilave tıbbi yardım alın.**

Dışarı sızan akü sıvısı cilt tahrişlerine ya da yanıklara neden olabilir.

→ **Anzalı aküden sıvı sızabilir ve bitişindeki nesnelere islatılabilir. Etkilenen parçaları kontrol edin.** Bunları temizleyin ve gerekirse değiştirin.

→ **Aküye kısa devre yaptırmayın. Kullanılmayan aküleri atarlardan, demir parçalardan, anahtarlardan, çivilerden, civatalardan ya da kontakların köpürülmesine neden olabilecek diğer küçük metal nesnelere uzak tutun.** Akü temas noktaları arasındaki bir kısa devre yanıklara ve yangına neden olabilir.

→ **Bataryanın kontakları kullanımdan sonra sıcak olabilir. Bataryayı çıkarırken sıcak kontaklara dikkat edin.**

→ **Akü, çivi ve tornavida gibi sivri nesnelere veya dışarıdan güç etkisi nedeniyle hasar görebilir.** Dahili bir kısa devre oluşabilir ve akü yanabilir, duman çıkarabilir, patlayabilir veya aşırı ısınabilir.

→ **Asla hasarlı akü kullanmayın.** Akülerin tüm bakımı sadece üretici veya yetkili müşteri servisleri tarafından yapılmalıdır.

→  **Aküyü ısıya, örn. sürekli güneş ışınlarına, ateşe, kire, suya ve neme karşı koruyun.**

 Patlama ve kısa devre tehlikesi mevcuttur.

→ **Aküyü sadece -20 °C ve +50 °C arasındaki ortam sıcaklıklarında çalıştırın ve muhafaza edin.** Aküyü, örn. yazın arabada bırakmayın. <0 °C sıcaklıklarında cihaza özgü olarak performans kısıtlamaları ortaya çıkabilir.

→ **Aküyü sadece 0 °C ve +45 °C arasındaki ortam sıcaklıklarında şarj edin.** Sıcaklık aralığının dışında şarj etmek aküye zarar verebilir veya yangın tehlikesini artırır.

→ **Aküyü, kullanımdan sonra şarj etmeden veya muhafaza etmeden önce en az 30 dakika boyunca soğumaya bırakın.**

#### Elektrik güvenliği

 **TEHLİKE! Kalp durma tehlikesi!**

Bu ürün işletim sırasında elektromanyetik bir alan oluşturur. Bu alan bazı koşullar altında aktif ya da pasif tıbbi implantların işlev şekli üzerinde etki gösterebilir. Ağır ya da ölümcül yaralanmalara neden olabilecek durum tehlikelerini önlemek için tıbbi implant kullanan kişiler bu ürünü kullanmadan önce doktoruna ya da implant üreticisine başvurmalıdır.

Görünür alanda harici kablolar döşeyin. Kesmeden önce alanı gizli kablolar bakımından kontrol edin.

Akü ürününü sadece 0 °C ila 40 °C arasında kullanın.

Acil durumda aküyü çıkarın.

Ürünü su yakınında ya da havuz temizliği için kullanmayın.

Akü temas noktalarını neme karşı koruyun.

#### Kişisel güvenlik

 **TEHLİKE! Boğulma tehlikesi!**

Küçük parçalar kolayca yutulabilir. Polietilen torba nedeniyle küçük çocuklar için boğulma tehlikesi söz konusudur. Küçük çocukları montaj sırasında uzak tutun.

Parmak sıkışması: Koruyucu kapağı sökerken parmaklarınıza dikkat edin.

Tırpan güçlü bir şekilde titrediğinde bıçağı değiştirin ve bıçak tutucusunu hasar bakımından kontrol edin.

Kullanmadan önce aşınma dışının düzgün olup olmadığını kontrol edin.

Tırpanı ön tutamaktan tutarak taşıyın.

Kişisel koruyucu donanım kullanın.

Kesim tertibatını temizlemek için eldiven kullanın.

Daima göz koruyucu kullanın.

İlgili koşullar için kullanılan eldiven, kaymaz emniyetli ayakkabı ya da kulaklık gibi koruyucu donanımlar yaralanma riskini azaltır.

Ürünü ayarlarken veya koruyucu kapağı takarken parmağınızın makinenin hareketli ve sabit parçaları arasına sıkışmasını önlemek için dikkatli olun.

Koruyucuyu ya da tırpanın diğer parçalarını temizlemek için su ya da kimyasal madde kullanmayın.

Ürünün güvenli bir çalışma durumunda kalmasını sağlamak için tüm somunları ve civataların sıkı olduğundan emin olun.

Ürünü teslimat durumundakinden daha fazla parçalara ayırmayın.

Uyan! Kullanıcı, kulaklığı kullanırken ve ürünün çıkardığı gürültü nedeniyle yaklaşan insanları duymayabilir.

İşletim ve taşıma sırasında diğer insanlar için oluşabilecek tehlikelere dikkat edin.

Dikkatli olun, ne yaptığınızı gözlemleyin ve bir elektrikli alet çalışırken sağduyulu olun.

Yorgunsanız veya uyuşturucu, alkol ya da ilaç etkisi altındaysanız hiçbir elektrikli alet kullanmayın.

Elektrikli aletler kullanırken anlık dalgalılık durumu ağır yaralanmalara neden olabilir.

## 2. MONTAJ

 **TEHLİKE! Yaralanma!**

Ürün istenmeden çalışırsa kesik yaralanma tehlikeleri söz konusu olabilir.

→ Ürünü takmadan önce plastik bıçağın durmasını bekleyin ve aküyü çıkarın.

#### İlave kulp montajı [Şek. A1]:

→ Bağlantı duyulur bir şekilde oturana (klik) kadar, ilave kulpu ① kulp üst parçasının ② üzerine itin.

#### Koruyucu kapak montajı [Şek. A2/A3]:

 **TEHLİKE!**

Ürün sadece koruyucu kapak takılıysa kullanılabilir.

1. Koruyucu kapağı ④ tırpan başlığına ⑤ takın. Bu sırada plastik bıçağı ③ koruyucu kapağın ④ deliğinden geçirin.
2. Koruyucu kapağı ④ tamamen bastırıp açılana kadar döndürün (⌚/⌚ okları karşılıklı durmalıdır).
3. Bağlantı, duyulur bir şekilde oturana (klik) kadar, koruyucu kapağı ④ saat yönünün tersine çevirin.

#### Plastik bıçağın kulpa sabitlenmesi [Şek. A4]:

Teslimat kapsamına 5 plastik bıçak ③ dahildir. Bunların 4 yedek plastik bıçağı kulptaki boşluklarda ⑥ bulunur.

Plastik bıçağın, bıçak taşıyıcının içine montajı için bkz. 6. HATA GİDERME Plastik bıçağın değiştirilmesi.

## 3. KULLANIM

 **TEHLİKE! Yaralanma!**

Ürün istenmeden çalışırsa kesik yaralanma tehlikeleri söz konusu olabilir.

→ Ürünü taşımadan önce plastik bıçağın durmasını bekleyin ve aküyü çıkarın.

#### Akünün şarj edilmesi [Şek. O1/O2/O3]:

 **DİKKAT!**

Şebeke gerilimine dikkat edin! Güç kaynağının gerilimi, şarj cihazının tip levhasının üzerindeki bilgiler ile aynı olmalıdır.

## 14702-55 ürün numaralı GARDENA akülü tırpanda teslimat kapsamına akü ve şarj cihazı dahil değildir.

Akıllı şarj yöntemi sayesinde akünün şarj durumu otomatik olarak algılanır ve akü sıcaklığına ve gerilimine bağlı olarak ideal şarj akımı ile şarj edilir.

Bu sayede akü korunur ve şarj cihazında muhafaza edilirken her zaman tamamen şarj edilmiş olarak kalır.

1. Kilit açma tuşuna (A) basın ve aküyü (B) akü bölmesinden (D) çıkarın.
2. Akü şarj cihazını (C) şebeke prizine takın.
3. Akü şarj cihazını (C) akünün (B) üzerine itin.

**Şarj cihazındaki akü şarj göstergesi (L) yeşil renkte yanıp söndüğünde akü şarj edilir.**

**Şarj cihazındaki akü şarj göstergesi (L) sürekli olarak yeşil yandığında, akü tamamen şarj olmuştur** (Şarj süresi için bkz. 7. TEKNİK ÖZELLİKLER).

4. Şarj ederken şarj durumunu düzenli olarak kontrol edin.
5. Akü (B) tamamen şarj edildiğinde, aküyü (B) şarj cihazından (C) ayırabilirsiniz.

### Gösterge elemanlarının anlamı:

#### Şarj cihazındaki gösterge [Şek. O3]:

**Akü şarj göstergesi (L) yanıp sönen ışık** Şarj işlemi, akü şarj göstergesinin (L) yanıp sönmeleriyle belirtilir.  
**Bilgi:** Şarj işlemi, sadece akünün sıcaklığı izin verilen şarj sıcaklığı aralığındaysa mümkündür, bkz. 7. TEKNİK ÖZELLİKLER.



**Akü şarj göstergesi (L) sabit ışık** Akü göstergesinin (L) sabit ışık, akünün tamamen şarj edildiğini veya akünün sıcaklığının izin verilen şarj sıcaklığı aralığı dışında olduğunu ve bundan dolayı şarj edilemediğini belirtir. İzin verilen sıcaklık aralığına ulaşıldığı anda akü şarj edilir.



Şarj göstergesinin (L) sürekli ışığı, akü takılı olmadığında, elektrik fişinin prize takılı olduğunu ve şarj cihazının işleme hazır olduğunu belirtir.

#### Üründe akü şarj durumu göstergesi (P) [Şek. O4/O6]:

**Ürün başlatıldıktan sonra akü şarj durumu göstergesi (P) 5 saniye boyunca gösterilir.**

Akü şarj durumu	Akü şarj durumu göstergesi
67 – 100 % şarj oldu	(L), (L) ve (L) yeşil yanıyor
34 – 66 % şarj oldu	(L) ve (L) yeşil yanıyor
11 – 33 % şarj oldu	(L) yeşil yanıyor
0 – 10 % şarj oldu	(L) yeşil yanıp sönüyor

#### LED (L) yeşil renkte yanıp söndüğünde akü şarj edilmelidir.

Hata LED'i (M) yandığında veya yanıp söndüğünde, bkz. 6. HATA GİDERME.

#### Çalışma pozisyonu [Şek. O5]:

Standart kırpmaya ilgilidir.

#### Tırpanın çalıştırılması [Şek. O1/O6]:



#### TEHLİKE! Yaralanma!

**Çalıştırma kolu bırakıldığında ürün durmazsa yaralanma tehlikesi söz konusudur.**

→ Güvenlik tertibatlarının ya da şalterlerin etrafında dolaşmayın. Örneğin çalıştırma kolunu tutamağa sabitlemeyin.

**Ürün, ürünün istenmeden çalıştırılmasını önleyen iki şalterli güvenlik tertibatı (çalıştırma kilitli başlatma kolu) ile donatılmıştır.**

#### Çalıştırma:

1. Aküyü (B) duyulur bir şekilde oturana kadar akü bölmesine (D) yerleştirin.
2. İlave kulpu (1) bir elinizle tutun.
3. Ana sapı (7) diğer elle tutun, çalıştırma kilidini (8) öne doğru itin ve çalıştırma kolunu (9) çekin.  
Tırpan başlar ve akü şarj durumu göstergesi (P) 5 saniye boyunca gösterilir.
4. Çalıştırma kilidini (8) tekrar bırakın.

**DİKKAT!** Plastik bıçağın veya bıçak taşıyıcının aşınmasını veya kırılmasını önlemek için plastik bıçağın ve bıçak taşıyıcının sert nesnelere (örn. duvar, taşlar, çitler vs.) temas etmesini önleyin.

#### Durdurma:

1. Çalıştırma kolunu (9) serbest bırakın.  
Tırpan durur.
2. Kilit açma tuşuna (A) basın ve aküyü (B) akü bölmesinden (D) çıkarın.

## 4. BAKIM



#### TEHLİKE! Yaralanma!

**Ürün istenmeden çalıştırılmazsa kesik yaralanma tehlikeleri söz konusu olabilir.**

→ Ürünü bakıma tabi tutmadan önce plastik bıçağın durmasını bekleyin ve aküyü çıkarın.

#### Tırpanın temizlenmesi [Şek. M1]:



#### TEHLİKE! Yaralanma!

**Yaralanma tehlikesi ve ürünün hasar görme riski.**

→ Ürünü su ya da su fışkiesi ile temizlemeyin (özellikle yüksek basınçlı su fışkiesi).

→ Benzin ve çözültü maddeleri de dahil olmak üzere kimyasallarla temizlik yapmayın. Bazıları önemli plastik parçaları tahrip edebilir.

#### Havalandırma kanalları daima temiz olmalıdır.

1. Hava kanalını (10) yumuşak bir fırça ile temizleyin (tornavida kullanmayın).
2. Her kullanımın ardından tüm hareketli parçaları temizleyin. Koruyucu kapaktan (4) çim ve kir kalıntılarını giderin.

#### Akü ve akü şarj cihazının temizliği:

Akü şarj cihazını bağlamadan önce akülerin ve akü şarj cihazlarının yüzeyinin ve kontaklarının daima temiz ve kuru olmasını sağlayın.

#### Akan su kullanmayın.

- Akü şarj cihazı: Kontakları ve plastik parçaları yumuşak ve kuru bir bezle temizleyin.
- Akü: Havalandırma deliklerini ve akü bağlantılarını ara sıra yumuşak, temiz ve kuru bir fırçayla temizleyin.

## 5. DEPOLAMA

#### Devre dışına çıkarma:

#### Ürün çocukların erişemeyeceği yerlerde muhafaza edilmelidir.

1. Aküyü çıkarın.
2. Aküyü şarj edin.
3. Tırpanı, aküyü ve akü şarj cihazını temizleyin (bkz. 4. BAKIM).
4. Tırpanı, aküyü ve akü şarj cihazını kuru, kapalı ve donmaya karşı emniyetli bir yerde muhafaza edin.

#### Tasfiye:

(2012/19/AB/S.I. 2013 No. 3113 sayılı yönetmelik uyarınca)



Ürün normal ev çöplü ile birlikte tasfiye edilmemelidir. Geçerli yerel çevre koruma talimatları uyarınca tasfiye edilmelidir.

#### ÖNEMLİ!

→ Ürünü geri dönüşüm toplama noktaları üzerinden atığa ayırın.

#### Akünün tasfiye edilmesi:



Aküsü kullanım ömrü dolduğunda normal ev çöpünden ayrı bir şekilde tasfiye edilen lityum iyon hücrelere sahiptir.

#### Li-ion

#### ÖNEMLİ!

→ Aküyü geri dönüşüm toplama noktaları üzerinden atığa ayırın.

1. Lityum iyon hücrelerini tamamen deşarj edin (GARDENA servisine başvurun).
2. Lityum iyon hücre kontaklarını kısa devreye karşı emniyete alın.
3. Lityum iyon hücrelerini tekniğine uygun bir şekilde tasfiye edin.

## 6. HATA GİDERME



### TEHLİKE! Yaralanma!

Ürün istenmeden çalışırsa kesik yaralanma tehlikeleri söz konusu olabilir.

→ Ürünün hatalarını gidermeden önce plastik bıçağın durmasını bekleyin ve aküyü çıkarın.

### Plastik bıçağın değiştirilmesi [Şek. T1/T2]:



### TEHLİKE! Kesik yarası!

→ GARDENA tarafından öngörülmemen metal kesim elemanları veya yedek parçalar ve aksesuar parçaları kullanmayın.

Aşınma dişi ⑫ artık görünmediğinde, bıçak taşıyıcısı ⑪ değiştirilmelidir. GARDENA servisine başvurun.

Plastik bıçaklar maksimum yarı uzunluğa kadar aşınmış olabilir. Sadece orijinal GARDENA RotorCut yedek bıçakları kullanılabilir. Yedek plastik bıçakları GARDENA satıcınızdan ya da doğrudan GARDENA servisinden temin edebilirsiniz.

- Turbo tırpan için GARDENA RotorCut yedek bıçağı Ürün 5368

### Plastik bıçağın çıkarılması:

1. Tırpanı çevirin.
2. Plastik bıçağın ucunu hafifçe aşağıya (A) doğru bastırın, plastik bıçağı ③ bıçak taşıyıcının ⑪ içinden içe doğru itin (B) dışarı çekin.

### Plastik bıçağın yerleştirilmesi:

→ Bağlantı duyulur bir şekilde oturana (klik) kadar yeni plastik bıçağı ③ bıçak taşıyıcının ⑪ metal deliğine itin.  
Yeni plastik bıçak doğru yerleştirildiğinde, hafifçe sallanabilir.

Sorun	Muhtemel neden	Çözümü
Tırpan kesmiyor veya iyi kesmiyor	Plastik bıçak aşınmış veya çok kısa. Plastik bıçak kopmuş.	→ Plastik bıçağı değiştirin. → Plastik bıçağı değiştirin.
Tırpan yoğun bir şekilde titriyor	Plastik bıçak aşırı aşınmış ve bir dengesizlik oluşturuyor. Bıçak taşıyıcı aşınmış.	→ Plastik bıçağı değiştirin. → Bıçak taşıyıcıyı değiştirin.
Tırpan durdurulamıyor	Başlatma kolu sıkışıyor.	→ Aküyü çıkarıp başlatma kolunu çözün.
Tırpan çalışmaya başlamıyor veya duruyor. LED ⑬ yeşil renkte yanıp sönüyor [Şek. 04]	Akü boş.	→ Aküyü şarj edin.
Tırpan çalışmaya başlamıyor veya duruyor. Hata LED'i ⑭ kırmızı renkte yanıyor [Şek. 04]	Akü sıcaklığı izin verilen aralığın dışındadır. Tırpandaki akü temas noktaları arasında su damlaları veya nem bulunuyor. Motor bloke oldu.	→ Akü sıcaklığının 0 °C – + 45 °C arasında olmasını bekleyin. → Su damlalarını/ nemi kuru bezle temizleyin. → Engeli giderin. Tekrar başlatın.
Tırpan çalışmaya başlamıyor veya duruyor. Hata LED'i ⑭ kırmızı renkte yanıp sönüyor [Şek. 04]	Ürün arızalı.	→ GARDENA servisine başvurun.
Tırpan çalışmaya başlamıyor veya duruyor. Hata LED'i ⑭ yanmıyor [Şek. 04]	Akü, tamamen pil bölmesine yerleştirilmedi. Akü arızalı. Ürün arızalı.	→ Aküyü, duyulur bir şekilde yerine oturana kadar pil bölmesine yerleştirin. → Aküyü değiştirin. → GARDENA servisine başvurun.
Şarj işlemi mümkün değil. Akü şarj göstergesi ⑮ sürekli yanıyor [Şek. 03]	Akü (doğru) yerleştirilmemiş. Akü temas noktaları kirlidir.	→ Aküyü düzgün bir şekilde şarj cihazının üzerine yerleştirin. → Akü temas noktalarını temizleyin (örneğin aküyü birden fazla takı çıkararak. Gerekirse aküyü değiştirin).

Sorun	Muhtemel neden	Çözümü
Şarj işlemi mümkün değil. Akü şarj göstergesi ⑮ sürekli yanıyor [Şek. 03]	Akü sıcaklığı izin verilen şarj sıcaklığı aralığının dışındadır. Akü arızalı.	→ Akü sıcaklığının 0 °C – + 45 °C arasında olmasını bekleyin. → Aküyü değiştirin.
Akü şarj göstergesi ⑮ yanmıyor [Şek. 03]	Şarj cihazının elektrik fişi (doğru) takılmamış. Priz, elektrik kablosu veya şarj cihazı arızalı.	→ Elektrik fişin (tamamen) prize takın. → Şebeke gerilimini kontrol edin. Gerekirse şarj cihazının yetkili bir sözleşmeli bayi veya GARDENA servisi tarafından kontrol edilmesini sağlayın.



BİLGİ: Farklı arıza durumlarında lütfen GARDENA servis merkezine başvurun. Onarım çalışmaları sadece GARDENA servis merkezleri veya GARDENA tarafından yetkilendirilen uzman bayiler tarafından gerçekleştirilebilir.

## 7. TEKNİK ÖZELLİKLER

Akülü tırpan	Birim	Değer (Ürün 14702)
Nominal akım	A	3,0
Nominal gerilim	V (DC)	18
Kesme genişliği	cm	23
Bıçak taşıyıcısı devri	dev/dak	9500
Ağırlık (aküsüz)	g	1630
Ses basınç seviyesi L <sub>PA</sub> <sup>1)</sup> Güvensizlik k <sub>PA</sub>	dB (A)	77 3,0
Ses gücü seviyesi L <sub>WA</sub> <sup>2)</sup> : ölçülen/garantili Güvensizlik k <sub>WA</sub>	dB (A)	85 / 86 1,5
El kol titreşimi a <sub>vhw</sub> <sup>1)</sup> Güvensizlik k <sub>vhw</sub>	m/s <sup>2</sup>	3,2 1,5

Uygulanan ölçüm yöntemi: <sup>1)</sup> EN 50636-2-91 <sup>2)</sup> RL 2000/14/EC / S.I. 2001 No.1701



BİLGİ: Belirtilen titreşim emisyon değeri standartlaştırılmış bir kontrol yöntemi ile ölçülmüştür ve elektrikli takımlarla karşılaştırıldığında birlikte kullanılabilir. Bu değer teşhirin geçici olarak değerlendirilmesi için de kullanılabilir. Titreşim emisyon değeri, elektrikli takımın gerçek kullanımı sırasında değişebilir.

System akü	Birim	Değer (Ürün 14902) PBA 18V 2,0Ah W-B
Akü gerilimi	V (DC)	18
Akü kapasitesi	Ah	2,0
Hücre sayısı (lityum iyon)		5
Uygun POWER FOR ALL System akü şarj cihazları: AL 1810 CV / AL 1815 CV / AL18-20 / AL 1830 CV / AL 1880 CV.		
Akü şarj cihazı AL 1810 CV P4A	Birim	Değer (Ürün 14900)
Şebeke gerilimi	V (AC)	220 – 240
Şebeke frekansı	Hz	50 – 60
Nominal güç	W	26
Akü şarj gerilimi	V (DC)	18
Maks. akü şarj akımı	mA	1000

Akü şarj süresi %80 / %97 – 100 (yakl.)	Birim	Değer (Ürün 14900)
PBA 18V 2,0Ah W-B	dk.	96 / 124
PBA 18V 2,5Ah W-B	dk.	120 / 154
PBA 18V 4,0Ah W-C	dk.	192 / 244
İzin verilen sıcaklık aralığı	°C	0 – 45
EPTA prosedürü 01:2014 uyarınca ağırlık	kg	0,17
Koruma sınıfı		□ / II

Uygun POWER FOR ALL System aküleri: PBA 18V.

## 8. AKSESUAR

Turbo tırpanlar için GARDENA RotorCut yedek bıçaklar	Eski plastik bıçakların değiştirilmesi için.	Ürün 5368
--	--	-----------

<b>GARDENA Yedek Bıçak Taşıyıcı</b>	GARDENA servisinden temin edilebilir.	
<b>GARDENA System akü PBA 18V/45 P4A PBA 18V/72 P4A</b>	İlave çalışma süresi ya da değişim için akü.	Ürün 14903 Ürün 14905
<b>GARDENA Hızlı akü şarj cihazı AL 1830 CV P4A</b>	POWER FOR ALL System akülerinin hızlı şarj edilmesi için PBA 18V..W-..	Ürün 14901

## 9. SERVIS/GARANTİ

### Servis:

Lütfen ekteki garanti kartındaki adres ile iletişime geçin.

### Garanti beyanı:

Garanti, sadece ekteki garanti kartında bulunan hükümler uyarınca sağlanır.

### Aşınma parçaları:

Plastik bıçak ve bıçak taşıyıcı, aşınma parçalarıdır ve böylece garanti kapsamında değildir.

## BG Akku-Тример

1. ТЕХНИКА НА БЕЗОПАСНОСТ	105
2. МОНТАЖ	107
3. ОБСЛУЖВАНЕ	107
4. ТЕХНИЧЕСКО ОБСЛУЖВАНЕ	108
5. СЪХРАНЕНИЕ	108
6. ОТСТРАНЯВАНЕ НА ПОВРЕДИ	108
7. ТЕХНИЧЕСКИ ДАННИ	109
8. АКЕСОАРИ	109
9. СЕРВИЗ/ГАРАНЦИЯ	109

### Превод на оригиналната инструкция.



Този продукт може да се използва от деца на възраст от 8 години и по-големи и лица с намалени физически, сетивни или умствени способности или липса на опит и познания, когато те са под надзор или са били инструктирани относно безопасната употреба на продукта и разбират произтичащите от това рискове. Деца не трябва да играят с продукта. Почистване и потребителска техническа поддръжка не трябва да се извършва от деца без надзор. Препоръчваме използването на продукта да се извършва от лица над 16 годишна възраст.

### Употреба по предназначение:

Тримерът на GARDENA е предназначен за косене на морави и тревни площи в лични и хоби градини.

Продуктът не е подходящ за продължителна експлоатация.



### ОПАСНОСТ! Контузии!

→ Не използвайте продукта за подрязване на живи плетове, за раздробяване на окосения материал или за компостиране.

## 1. ТЕХНИКА НА БЕЗОПАСНОСТ

### ВАЖНО!

Прочетете внимателно инструкцията за експлоатация и я запазете за бъдещи справки.

### Символи върху продукта:



Прочетете инструкцията за експлоатация.



Спазвайте дистанция.



Носете винаги сертифицирано защитно устройство за слуха. Носете винаги сертифицирано защитно устройство за зрението.



Извадете батерията преди почистване или техническо обслужване.



Не излагайте на дъжд.

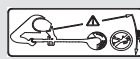

ОПАСНОСТ! Опасност от нараняване на други лица! Дръжте други лица далеч от зоната в която работите.



За зарядното устройство: Незабавно изключете щепсела от контакта, ако кабелът е повреден или прекъснат.

### Общи указания по техника на безопасност

#### Безопасност на електрическите уреди



ОПАСНОСТ! Ток от удар!

Опасност от нараняване от токов удар.

→ Продуктът трябва да бъде запазен с електричество през автоматичен прекъсвач, действащ при повреда или изтичане на ток (RCD) с номинален ток на изключване от максимум 30 mA.

Избягвайте необичайна поза на тялото и винаги пазете равновесие, за да имате непрекъсната здрава опора на склоновете. Ходете, не тичайте. Не докосвайте движещи се опасни части на машината, преди машината да бъде изключена от електрическата мрежа и движещите се опасни части да спрат движението си напълно.

Носете винаги по време на работа с машината здрави обувки и дълги панталони.

#### По-безопасна работа

##### 1 Обучение

- Прочетете внимателно инструкцията. Запознайте се с контролните елементи и правилното използване на машината.
- Не позволявайте на лица, които не са запознати с тази инструкция или деца да използват тази машина. Действащите местни правилници и наредби могат да ограничават възрастта на потребителя.
- Трябва да се има предвид, че потребителят е отговорен за инциденти или опасност за други лица или имуществото им.

##### 2 Подготовка

- Преди употреба трябва да бъдат проверени за признаци за повреда или износване на защитния кабел и удължаващия кабел. Ако по време на употреба бъде повреден защитният кабел, същият трябва да бъде изключен незабавно от ел. мрежа. НЕ ДОКОСВАЙТЕ КАБЕЛА, ПРЕДИ ДА СТЕ ГО ИЗКЛЮЧИЛИ ОТ МРЕЖАТА. Не използвайте машината, ако защитният кабел е повреден или заплетен.
- Преди употреба машината трябва да бъде визуално проверена за повредени, липсващи или неправилно поставени предпазни устройства или капази.
- Никога не включвайте машината, ако в близост се намират хора, особено деца, или животни.

##### 3 Експлоатация

- Дръжте защитния кабел и удължаващия кабел далеч от режещата корда.
- По време на целия период на използване на машината трябва да се носят защитни очила и здрави обувки.
- Да се избягва използването на машината в лоши метеорологични условия, особено при опасност от мъгли.
- Използвайте машината само на дневна светлина или при добро изкуствено осветление.
- Не използвайте машината с повреден капак или защитно приспособление или без капак или защитни приспособления.
- Включете електродвигателя, ако ръцете и краката са извън обхвата на режещото устройство.

TR

BG

ж) Винаги изключвайте машината от електрозахранването (т.р. изключване на щепсела от ел. мрежа, сваляне на блокировката или на свалящата се батерия)

- 1) винаги, когато машината се оставя без надзор;
  - 2) пред отстраняване на проблем с блокирала машина;
  - 3) преди проверка, почистване или обработка на машината;
  - 4) след контакт с чужди тела,
  - 5) винаги, когато машината започне да вибрира необичайно.
- з) Внимавайте за нараняване по краката и ръцете от режещото приспособление.
- и) Винаги се убеждавайте, че отворите за вентилация се поддържат чисти от чужди тела.

#### 4 Поддържане в изправност и съхранение

- а) Машината трябва да бъде изключена от електрозахранването (т.р. изключване на щепсела от ел. мрежа, сваляне на блокировката или на свалящата се батерия), преди извършването на работи по поддръжката или почистването.
- б) Да се използват само резервни части и аксесоари препоръчани от производителя.
- в) Машината трябва да бъде проверявана и поддържана редовно. Машината да бъде ремонтирана само в оторизиран сервиз.
- г) Ако машината не се използва, тя трябва да бъде съхранявана на място недостъпно за деца.

### Допълнителни указания по техника на безопасност

#### Безопасна работа с батерии



Прочетете всички указания по техника на безопасност и инструкции.

Ако не бъдат спазени указанията по техника на безопасност и инструкциите, съществува опасност от токов удар, пожар и/или от тежки наранявания.

**Съхранявайте грижливо тези инструкции.** Използвайте зарядното устройство само, ако напълно оценявате всички инструкции и можете да ги изпълните без ограничения или сте получили съответните указания.

→ **Наблюдавайте децата по време на употреба, почистване и техническо обслужване.**

Така ще сте сигурни, че децата не си играят със зарядното устройство.

→ **Зареждайте само литиево-йонни акумулаторни батерии от системата POWER FOR ALL тип PBA 18V. с капацитет от 1,5 Ah или по-висок (от 5 акумулаторни клетки или повече). Напрежението на акумулаторната батерия трябва да съответства на напрежението за зареждане на батерията на зарядното устройство. Не зареждайте неакумулаторни батерии.**

В противен случай съществува опасност от пожар и експлозия.

→  **Зарядното устройство не трябва да се излага на дъжд или влага.** Вода, влязла в електрически уред повишава риска от токов удар.

→ **Поддържайте зарядното устройство чисто.**

Замърсяването създава риск от токов удар.

→ **Проверявайте зарядното устройство, кабела и щепсела преди всяка употреба. Не използвайте зарядното устройство, ако забележите някакви повреди. Не отваряйте сами зарядното устройство, същото да бъде ремонтирано само от квалифицирани специалисти и само с оригинални резервни части.** Повредени зарядни устройства, кабели и щепсели повишават риска от токов удар.

→ **Не използвайте зарядното устройство върху лесно запалима повърхност (напр. хартия, текстил и др.) или в среда, която може да се възпламени.** Съществува риск от пожар поради нагриване на зарядното устройство по време на зареждане.

→ Ако е необходима смяна на свързващия кабел, това трябва да бъде направено от GARDENA или оторизиран сервизен център за електроинструменти GARDENA, за да се избегнат рисковете за безопасността.

→ **Не използвайте продукта, докато се зарежда.**

→ **Тези указания по техника на безопасност важат само за литиево-йонни акумулаторни батерии от системата POWER FOR ALL PBA 18V.**

→ **Използвайте акумулаторната батерия само в продукти на производители на системата POWER FOR ALL.**

Само така можете да защитите батерията от опасно претоварване.

→ **Зареждайте акумулаторните батерии само със зарядни устройства, които се препоръчват от производителя.**

От зарядно устройство, което е предназначено за определен вид акумулаторни батерии, съществува опасност от пожар, когато се използва с други акумулаторни батерии.

→ **Акумулаторната батерия се доставя частично заредена.** За да осигурите пълна мощност на акумулаторната батерия, заредете преди първа употреба акумулаторната батерия в зарядното устройство напълно.

→ **Съхранявайте акумулаторни батерии, извън зона на достъп от деца.**

→ **Не отваряйте акумулаторната батерия.**

Съществува риск от късо съединение.

→ **При повреди и неправилна употреба на акумулаторната батерия могат да се образуват пари.** Акумулаторната батерия може да се запали или да избухне. Осигурете чист въздух, а при оплаквания потърсете лекар. Парите могат да раздразнят дихателните пътища.

→ **При неправилно използване или повредена акумулаторна батерия може от акумулаторната батерия да протече течност, която може да се възпламени.** Избягвайте контакта с нея. При случаен контакт

изплакнете с вода. Ако течността попадне в очите, потърсете допълнителна лекарска помощ.

Течността изтекла от акумулаторната батерия може да доведе до дразнене по кожата или изгаряния.

→ **Ако акумулаторната батерия е повредена, течността може да изтече и да намокри съседни предмети. Проверете засегнатите детайли.** Почистете ги или ги сменете, ако е необходимо.

→ **Не свързвайте на късо акумулаторната батерия. Дръжте неизползваната акумулаторна батерия далеч от кламери, монети, ключове, гвоздеи, винтове или други малки метални предмети, които биха могли да окъсят контактите.** Късо съединение между контактите на акумулаторната батерия може да доведе до изгаряния или пожар.

→ **Възможно е контактите на батерията да са горещи след употреба. Внимавайте с горещите контакти при отстраняването на батерията.**

→ **Акумулаторната батерия може да бъде повредена от остри предмети като напр. пирон или отвертка или от прилагане на външна сила.** Може да възникне вътрешно късо съединение и акумулаторната батерия да се запали, запуши, експлодира или да прегрее.

→ **Никога не ремонтирайте повредени акумулаторни батерии.**

Всяко техническо обслужване на акумулаторни батерии трябва да се извършва само от производителя или от оторизиран сервизен център.



→ **Пазете акумулаторната батерия от топлина, напр. също от продължително излагане на слънчева светлина, огън, замърсяване, вода и влага.**



Съществува опасност от експлозия или късо съединение.

→ **Използвайте и съхранявайте акумулаторната батерия само при температура на околната среда между -20 °C и +50 °C.**

Не оставяйте акумулаторната батерия през лятото в колата. При температури <0 °C може да се стигне до специфични за уреда ограничения в производителността.

→ **Зареждайте акумулаторната батерия само при температура на околната среда между 0 °C и +45 °C.**

Зареждането извън температурния диапазон може да повреди акумулаторната батерия или да увеличи риска от пожар.

→ **След употреба оставете акумулаторната батерия да се охлади в продължение на минимум 30 минути, преди да я заредите или приберете.**

#### Безопасност на електрическите уреди



**ОПАСНОСТ! Сърдечен арест!**

Този продукт образува електромагнитно поле по време на работа. Това поле може при определени обстоятелства да окаже влияние върху начина на функциониране на активни или пасивни медицински импланти. За да се изключи рискът от ситуации, които биха могли да доведат до тежки или смъртоносни наранявания, лицата с медицински имплант трябва преди употреба на този продукт да се консултират със своя лекар и производителя на импланта.

Полагайте външни захранващи кабели така, че да са видими. Преди рязане проверете зоната за скрити кабели.

Използвайте акумулаторния продукт само от 0 °C до 40 °C.

Извадете акумулаторната батерия в случай на авария.

Не използвайте продукта в близост до вода и за поддръжка на градински езерца.

Пазете контактите на акумулаторната батерия от влага.

#### Лична безопасност



**ОПАСНОСТ! Опасност от задушаване!**

Дребните детайли могат лесно да бъдат погълнати. Полиетиленовата торба представлява опасност от задушаване за малките деца. Дръжте малките деца далеч по време на монтажа.

Притискане на пръсти: Пазете пръстите си, когато монтирате защитния капак.

Ако тримерът вибрира силно, сменете ножа и проверете държача на ножа за повреди.

Проверете преди употреба, дали износващото се ребро е в изправност.

Пренасяйте тримера за предната дръжка.

Носете лични предпазни средства.

Носете ръкавици за почистване на устройството за рязане.

Носете винаги защитни очила.

Защитните приспособления като ръкавици, нехлъзгащи се предпазни обувки или защита за слуха, които се използват в определени условия, намаляват риска от контузии.

Бъдете внимателни по време на настройката на продукта, за да избегнете приклепването на пръстите между движещите се и стационарните части на машината или при монтажа на защитния капак.

Не използвайте вода или химически препарати за почистване на защитата или другите части на тримера.

Дръжте всички гайки, болтове и винтове завинтени, за сте сигурни, че продуктът е в безопасно работно състояние.

Не разглобявайте продукта след доставката.

Предупреждение! При носене на защита за слуха и поради шума, който излъчва продукта, операторът може да не забележи приближаващи се лица.

По време на работа и транспортиране особено внимавайте за другите хора.

Бъдете концентрирани, гледайте това, което правите и разсъждавайте трезво при работа с електроинструмент.  
Не използвайте електроинструмент, докато сте изморени или сте под влиянието на наркотици, алкохол или медикаменти.  
Момент невнимание при работа с електроинструмент може да доведе до тежки контузии.

## 2. МОНТАЖ



### ОПАСНОСТ! Контузии!

Риск от порязване, ако продуктът се включи неволно.

→ Изчакайте докато пластмасовият нож спре и извадете акумулаторната батерия, преди да сглобите продукта.

### Монтаж на допълнителната ръкохватка [фиг. А1]:

→ Плъзнете допълнителната ръкохватка ① върху горната ръкохватка ②, докато чуete изщракване от свързването (изщракване).

### Монтаж на защитния капак [фиг. А2/А3]:



### ОПАСНОСТ!

Продуктът може да бъде използван само ако е монтиран защитният капак.

1. Плъхнете защитния капак ④ върху главата на тримера ⑤. Въведете при това пластмасовия нож ③ през отвора на защитния капак ④.
2. Завъртете защитния капак ④, докато същия може се отвори изцяло (двете стрелки ①/② са една срещу друга).
3. Завъртете защитния капак ④ обратно на часовниковата стрелка, докато чуete изщракване от свързването (изщракване).

### Закрепване на пластмасови нож към ръкохватката [фиг. А4]:

В доставката са включени 5 пластмасови ножа ③. От тях има 4 резервни пластмасови ножа в гнездата ⑥ на ръкохватката.

За монтажа на пластмасовия нож в държача на ножа виж 6. ОТСТРАНЯВАНЕ НА ПОВРЕДИ Смяна на пластмасовия нож.

## 3. ОБСЛУЖВАНЕ



### ОПАСНОСТ! Контузии!

Риск от порязване, ако продуктът се включи неволно.

→ Изчакайте, докато пластмасовият нож спре, и извадете акумулаторната батерия преди транспортиране на продукта.

### Зареждане на акумулаторната батерия [фиг. О1/О2/О3]:



### ВНИМАНИЕ!

Обърнете внимание на напрежението на мрежата! Напрежението на източника на захранване трябва да съответства на информацията на фирмената табелка на зарядното устройство.

В комплектовката на доставката на акумулаторния тример GARDENA Арт. 14702-55 не са включени акумулаторна батерия и зарядно устройство.

Интелигентният процес на зареждане автоматично разпознава нивото на заряд на акумулаторната батерия и я зарежда с оптималния ток на зареждане в зависимост от температурата и напрежението на акумулаторната батерия.

Това щади акумулаторната батерия и тя винаги остава напълно заредена, когато се съхранява в зарядното устройство.

1. Натиснете освобождаващия бутон ① и извадете акумулаторната батерия ② от гнездото за батерията ③.

2. Включете зарядното устройство ④ в контакт на електрическата мрежа.
3. Плъзнете зарядното устройство ④ върху акумулаторната батерия ②.

Когато индикацията за зареждане на акумулаторната батерия ④ на зарядното устройство мига зелено, акумулаторната батерия се зарежда.

Когато индикацията за зареждане на акумулаторната батерия ④ на зарядното устройство свети зелено без прекъсване, акумулаторната батерия е напълно заредена (време за зареждане, виж 7. ТЕХНИЧЕСКИ ДАННИ).

4. Проверявайте периодично при зареждане състоянието на зареждането.
5. Когато акумулаторната батерия ② е напълно заредена, можете да разделите акумулаторната батерия ② от зарядното устройство ④.

### Значение на елементите на индикацията:

#### Индикация на зарядното устройство [фиг. О3]:

Мигаща светлина на индикацията за зареждане на акумулаторната батерия ④

Процесът на зареждане се сигнализира чрез мигане на индикацията за зареждане на акумулаторната батерия ④.

Указание: Процесът на зареждане е възможен само, ако температурата на акумулаторната батерия е в допустимия диапазон на температурата на зареждане, виж 7. ТЕХНИЧЕСКИ ДАННИ.



Постоянна светлина на индикацията за зареждане на акумулаторната батерия ④

Постоянната светлина на индикацията за зареждане на акумулаторната батерия ④ сигнализира, че акумулаторната батерия е заредена напълно или, че температурата на акумулаторната батерия е извън допустимия диапазон на температура на зареждане и затова не може да бъде заредена. Веднага след достигане на допустимия температурен диапазон, акумулаторната батерия се зарежда.



Без включена акумулаторна батерия, постоянната светлина на индикацията за зареждане на акумулаторната батерия ④ сигнализира, че щепселът в включен в електрическия контакт и зарядното устройство е готово за употреба.

#### Индикация за състоянието на зареждане на батерията ② върху продукта [фиг. О4/О6]:

След включването на продукта за 5 секунди се показва индикацията за състоянието на зареждане на батерията ②.

Състояние на зареждане на батерията	Индикация за състоянието на зареждане на батерията
67 – 100 % заредена	①, ② и ③ светят зелено
34 – 66 % заредена	① и ② светят зелено
11 – 33 % заредена	① свети зелено
0 – 10 % заредена	① мига зелено

Когато светодиодът ① мига зелено, акумулаторната батерия трябва да бъде заредена.

Когато светодиодът за повреда ④ свети или мига, виж 6. ОТСТРАНЯВАНЕ НА ПОВРЕДИ.

#### Работна позиция [фиг. О5]:

За стандартно косене.

#### Включване на тримера [фиг. О1/О6]:



### ОПАСНОСТ! Контузии!

Опасност от нараняване, ако продуктът не спре при пускане на ръчката за включване.

→ Не избягвайте предпазните приспособления или прекъсвачите. Не закрепвайте ръчката за включване например към дръжката.

Продуктът е оборудван с двуклюбово-защитно устройство (ръчка за включване с блокировка срещу включване), което предотвратява неволното включване на продукта.

#### Включване:

1. Поставете акумулаторната батерия ② в гнездото за батерията ③ докато тя се фиксира с изщракване.
2. Дръжте допълнителната ръкохватка ① с едната ръка.

3. Дръжте с другата ръка основната ръкохватка ⑦, плъзнете блокировката срещу включване ⑧ напред и издърпайте ръчка за включване ⑨.  
Тримерът стартира и индикацията за състоянието на зареждане на батерията ⑨ се показва за 5 секунди.
4. Пуснете отново блокировката срещу включване ⑧.

**ВНИМАНИЕ!** Избягвайте контакта на пластмасовия нож и на държача на ножа с твърди предмети (зидове, камъни, огради и др.), за да избегнете износване или счупване на пластмасовия нож и на държача на ножа.

#### Спиране:

- Пуснете ръчката за включване ⑨.  
Тримерът спира.
- Натиснете освобождаващия бутон (A) и извадете акумулаторната батерия ⑩ от гнездото за батерията ⑪.

## 4. ТЕХНИЧЕСКО ОБСЛУЖВАНЕ



#### ОПАСНОСТ! Контузии!

Риск от порязване, ако продуктът се включи неволно.

→ Изчакайте докато пластмасовият нож спре и извадете акумулаторната батерия, преди да направите техническо обслужване на продукта.

#### Почистване на тримера [фиг. M1]:



#### ОПАСНОСТ! Контузии!

Опасност от нараняване и риск от повреда на продукта.

- Не почиствайте продукта с вода или водна струя (особено водна струя под налягане).
- Не почиствайте с химикали, включително бензин или разтвори. Някои от тях могат да повредят важни пластмасови детайли.

#### Вентилационните отвори трябва винаги да бъдат чисти.

- Почистете отворите за вентилация ⑩ с мека четка (не използвайте отвертка).
- След всяка употреба почиствайте всички подвижни части. Най-вече отстранявайте остатъци от трева и замърсяване от защитния капак ④.

#### Почистване на батерията и на зарядното устройство:

Уверете се, че повърхността и контактите на батерията и на зарядното устройство са винаги чисти и сухи, преди да включите зарядното устройство към електрическата мрежа.

#### Не използвайте течаща вода.

- **Зарядно устройство:** Почистете контактите и пластмасовите детайли с мека и суха кърпа.
- **Акумулаторна батерия:** Почиствайте понякога вентилационните отвори и контактите на акумулаторната батерия с мека, чиста и суха четка.

## 5. СЪХРАНЕНИЕ

#### Сваляне от експлоатация:

Продуктът трябва да бъде съхраняван на недостъпно за деца място.

- Извадете акумулаторната батерия.
- Заредете акумулаторната батерия.
- Почистете тримера, акумулаторната батерия и зарядното устройство (виж 4. ТЕХНИЧЕСКО ОБСЛУЖВАНЕ).
- Съхранявайте тримера, акумулаторната батерия и зарядното устройство на сухо, затворено и защитено от замръзване място.

#### Изхвърляне:

(съгласно Директива 2012/19/EC/S.I. 2013 No. 3113)



Продуктът не трябва да бъде изхвърлян заедно с обикновените битови отпадъци. Той трябва да бъде изхвърлен съгласно действащите местни разпоредби за опазване на околната среда.

#### ВАЖНО!

→ Изхвърлете продукта на или чрез Вашия местен събирателен пункт за рециклиране.

#### Изхвърляне на батерията:



Акумулаторната батерия съдържа литиево-йонни клетки, които трябва след края на експлоатационния им живот да се изхвърлят отделно от обичайните битови отпадъци.

Li-ion

#### ВАЖНО!

→ Изхвърлете акумулаторните батерии на или чрез Вашия местен събирателен пункт за рециклиране.

- Оставете литиево-йонните клетки напълно да се изтощат (обърнете се към сервизен център на GARDENA).
- Обезопасете контактите на литиево-йонните клетки срещу свързване на късо.
- Изхвърлете литиево-йонните клетки според правилата.

## 6. ОТСТРАНЯВАНЕ НА ПОВРЕДИ



#### ОПАСНОСТ! Контузии!

Риск от порязване, ако продуктът се включи неволно.

→ Изчакайте докато пластмасовият нож спре и извадете акумулаторната батерия преди да отстраните повреда по продукта.

#### Смяна на пластмасовия нож [фиг. T1/T2]:



#### ОПАСНОСТ! Нараняване от порязване!

→ Не използвайте метални режещи елементи или резервни части и аксесоари, които не са предвидени от GARDENA.

Когато износващото се ребро ⑫ вече не се вижда, трябва да бъде сменен държача на ножа ⑪. Обърнете се към сервиз на GARDENA.

Пластмасовите ножове могат да се използват максимум до половината от дължината им. Трябва да бъдат използвани само оригинални резервни ножове RotorCut на GARDENA. Резервните пластмасови ножове могат да бъдат закупени от Вашият търговец на продуктите на GARDENA или директно от сервизната служба на GARDENA.

- GARDENA Резервен нож RotorCut за турботример Арт. 5368







#### Сваляне на пластмасовия нож:

- Завъртете тримера.
- Натиснете пластмасовия край на ножа леко надолу (A), придвижете пластмасовия нож ③ навътре през държача на ножа ⑪ (B) и го извадете.

#### Поставяне на пластмасовия нож:

→ Вкарайте новия пластмасов нож ③ през металния отвор на държача на ножа ⑪, докато чуе изщракване от свързването (изщракване).  
Ако новият пластмасов нож е поставен правилно, той позволява леко да се накланя.

Проблем	Възможна причина	Отстраняване
Тримерът не коси или коси лошо	Пластмасовият нож е износен или твърде къс.	→ Заменете пластмасовия нож.
	Пластмасовият нож е счупен.	→ Заменете пластмасовия нож.

Проблем	Възможна причина	Отстраняване
Тримерът вибрира силно	Пластмасовият нож е твърде силно износен и предизвиква дебаланс.	→ Заменете пластмасовия нож.
	Държачът на ножа е износен.	→ Заменете държача на ножа.
Тримерът не може да бъде спрян	Ръчката за включване е заяля.	→ Свалете акумулаторната батерия и освободете ръчката за включване.
Тримерът не се включва или спира. Светодиодът  мига зелено [фиг. 04]	Акумулаторната батерия е разредена.	→ Заредете акумулаторната батерия.
Тримерът не се включва или спира. Светодиодът за повреда  свети червено [фиг. 04]	Температурата на акумулаторната батерия е извън допустимия диапазон.	→ Изчакайте докато температурата на акумулаторната батерия отново е между 0 °C – + 45 °C.
	Между контактите на акумулаторната батерия на тримера има капки вода или влага.	→ Отстранете капките вода/влагата със суха кърпа.
	Електродвигателят е блокирал.	→ Отстранете препятствието. Включете отново.
Тримерът не се включва или спира. Светодиодът за повреда  мига червено [фиг. 04]	Продуктът е повреден.	→ Обърнете се към сервиз на GARDENA.
	Акумулаторната батерия не е поставена изцяло в гнездото на батерията.	→ Поставете акумулаторната батерия изцяло в гнездото на батерията, докато тя се фиксира с изщракване.
Тримерът не се включва или спира. Светодиодът за повреда  свети червено [фиг. 04]	Акумулаторната батерия е повредена.	→ Заменете акумулаторната батерия.
	Продуктът е повреден.	→ Обърнете се към сервиз на GARDENA.
	Акумулаторната батерия не е поставена (правилно).	→ Поставете акумулаторната батерия правилно върху зарядното устройство.
Процесът на зареждане не е възможен. Индикацията за зареждане на акумулаторната батерия  свети продължително [фиг. 03]	Контактите на акумулаторната батерия са замърсени.	→ Почистете контактите на акумулаторната батерия (напр. чрез многократно поставяне и изваждане на акумулаторната батерия, при необходимост заменете акумулаторната батерия).
	Температурата на акумулаторната батерия е извън допустимия диапазон на температура на зареждане.	→ Изчакайте докато температурата на акумулаторната батерия отново е между 0 °C – + 45 °C.
	Акумулаторната батерия е повредена.	→ Заменете акумулаторната батерия.
	Щепселът на зарядното устройство не е включен (правилно).	→ Включете щепсела (изцяло) в електрическия контакт.
Индикацията за зареждане на акумулаторната батерия  не свети [фиг. 03]	Повреда в електрическия контакт, захранващия кабел или зарядното устройство.	→ Проверете напрежението на мрежата. Оставете при нужда зарядното устройство да бъде проверено от сервиз на GARDENA или при оторизиран търговец.



**УКАЗАНИЕ:** При други повреди се обръщайте към Вашия сервизен център на GARDENA. Ремонтите трябва да бъдат изпълнявани само от сервизния център на GARDENA, както и от специализираните търговци, които са оторизирани от GARDENA.

## 7. ТЕХНИЧЕСКИ ДАННИ

Акку-Тример	Мярка	Стойност (Арт. 14702)
Номинален ток	A	3,0
Номинално напрежение	V (DC)	18
Ширина на косене	см	23
Обороти на държача на ножа	об/мин	9500
Тегло (без батерия)	г	1630
Ниво на налягането на шума $L_{PA}^{1)}$	dB (A)	77
Погрешност $k_{PA}$		3,0

Акку-Тример	Мярка	Стойност (Арт. 14702)
Ниво на звуковата мощност $L_{WA}^{2)}$ ; измерено/гарантирано	dB (A)	85 / 86
Погрешност $k_{WA}$		1,5
Вибрации на ръцете $a_{vhw}^{1)}$	m/s <sup>2</sup>	3,2
Погрешност $k_{vhw}$		1,5

Метод на измерване съгласно: <sup>1)</sup> EN 50636-2-91 <sup>2)</sup> RL 2000/14/EC / S.I. 2001 No.1701



**УКАЗАНИЕ:** Посочената стойност на вибрационните емисии се измерва съгласно стандартизиран метод за изпитване и може да бъде използвана за сравняване на електроинструменти помежду им. Тази стойност може да бъде използвана и за предварителна оценка на експозицията. Стойността на вибрационните емисии може да варира по време на действителната употреба на електроинструмента.

Системна акумулаторна батерия	Мярка	Стойност (Арт. 14902)
Напрежение на батерията	V (DC)	18
Капацитет на батерията	Ah	2,0
Брой на клетките (литиево-йонни)		5

Зарядни устройства подходящи за система POWER FOR ALL: AL 1810 CV / AL 1815 CV / AL18-20 / AL 1830 CV / AL 1880 CV.

Зарядно устройство AL 1810 CV P4A	Мярка	Стойност (Арт. 14900)
Напрежение на мрежата	V (AC)	220 – 240
Честота на мрежата	Hz	50 – 60
Номинална мощност	W	26
Напрежение на зареждане на акумулаторната батерия	V (DC)	18
Макс. ток на зареждане на акумулаторната батерия	mA	1000
Време на зареждане на акумулаторната батерия 80% / 97 – 100% (около)	PBA 18V 2,0Ah W-B	мин 96 / 124
	PBA 18V 2,5Ah W-B	мин 120 / 154
	PBA 18V 4,0Ah W-C	мин 192 / 244
Допустим диапазон на температура на зареждане	°C	0 – 45
Тегло съгласно процедура EPTA 01:2014	kg	0,17
Клас на безопасност		□ / II

Акумулаторни батерии подходящи за система POWER FOR ALL: PBA 18V.

## 8. АКСЕСОАРИ

GARDENA Резервен нож RotorCut за Турботример	За замяна на износен пластмасов нож.	Арт. 5368
GARDENA Резервен носач на нож	Може да бъде поръчан чрез сервизна служба на GARDENA.	
GARDENA Системна акумулаторна батерия PBA 18V/45 P4A PBA 18V/72 P4A	Акумулаторна батерия за допълнително време за работа или за подмяна.	Арт. 14903 Арт. 14905
GARDENA Акумулаторно бързо зарядно устройство AL 1830 CV P4A	За бързо зареждане на батерии PBA 18V..W-.. за система POWER FOR ALL.	Арт. 14901

## 9. СЕРВИЗ/ГАРАНЦИЯ

### Сервиз:

Моля, свържете се чрез адреса в приложената гаранционна карта.

### Гаранционна карта:

Гаранцията се предоставя само съгласно разпоредбите в приложената гаранционна карта.

### Бързоизносващи се части:

Пластмасовият нож и държачът на ножа са бързоизносващи се детайли и затова са изключени от гаранцията.

## SQ Prerësi me bateri

1. SIGURIA	110
2. MONTIMI	111
3. PËRDORIMI	111
4. MIRËMBAJTJA	112
5. MAGAZINIMI	112
6. NDREQJA E GABIMEVE	113
7. TË DHËNAT TEKNIKE	113
8. AKSESORË	114
9. SERVISI/GARANCIA	114

### Përkthimi i mënyrës së përdorimit nga origjinali.



Ky produkt mund të përdoret nga fëmijët mbi 8 vjeç si dhe nga persona me aftësi të kufizuara fizike, sensorike dhe mentale ose me mungesë përvoja dhe dijes, nëse ato do të jenë nën monitorim ose nëse janë instruktuar në lidhje me përdorimin e sigurt të produktit dhe kuptojnë rreziqet që rezultojnë nga kjo gjë. Fëmijët nuk lejohen të luajnë me produktin. Pastrimi dhe mirëmbajtja nga ana e përdoruesit nuk lejohet të kryhet nga fëmijë nëse nuk janë nën monitorim. Në këshillojmë përdorimin e produktit vetëm nga të rinjtë duke filluar nga 16 vjeç.

### Përdorimi i parashikuar:

**Prerësi GARDENA** shërben për prerjen dhe qethjen e barit të kopshteve nëpër oborret private dhe ato të shtëpive të pushimit.

Produkti nuk është i përshtatshëm për një përdorim për një kohë të gjatë.



#### RREZIK! Plagosje!

→ Mos e përdorni produktin për prerjen e gardheve me shkurre, për copëtimin e materialeve dhe për kompostim.

## 1. SIGURIA

### ME RËNDËSI!

Lexoni me kujdes manualin e përdorimit dhe ruajeni atë që ta lexoni më vonë.

### Simbolet mbi produkt:



Lexoni manualin e përdorimit.



Ruani distancën.



Mbani gjithmonë një mbrojtëse të autorizuar të dëgjimit. Mbani gjithmonë një mbrojtëse të autorizuar të shikimit.



Hiqni baterinë para pastrimit ose mirëmbajtjes.



Mos e ekspozoni kundrejt shiut.

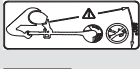

**RREZIK! Rrezik plagosjeje për personat e tjerë!**  
Mbajini personat e tjerë larg zonës ku punoni.



Për karkikuesin:  
Hiqni spinën menjëherë nga rrjeti elektrik nëse u dëmtua ose u këput përçuesi.

### Këshilla të përgjithshme sigurie

#### Siguria elektrike



**RREZIK! Goditja elektrike!**

Rrezik plagosje për shkak të goditjes elektrike.

→ **Produkti duhet të furnizohet me rrymë elektrike nëpërmjet një ndërprerësi diferencial (RCD) me një rrymë nominative aktivizimi prej maksimumi 30 mA.**

Mundohuni të evitoni mbajtjen e trupit në një pozicion jo normal. Ruajeni gjithnjë ekullibrin, në mënyrë që të keni gjithnjë një pozicion të fiksuar mirë kur jeni në rrëpirë. Econi dhe mos vraponi.

Mos prekni me dore asnjëherë pjesë lëvizëse të makinerisë, për sa kohë nuk e keni shkëputur nga rryma elektrike si dhe pjesët lëvizëse të kenë pushuar krejtësisht së lëvizuri.

Kur të jeni duke e përdorur makinërinë mbani gjithnjë veshur këpucë pune dhe pantallona të gjata.

### Përdorimi i sigurt

#### 1 Shkollimi

- Lexoni me vëmendje shpjegimet e përdorimit. Familjarizohuni me pjesët e përdorimit dhe mënyrën korrekte për përdorimin e pajisjes.
- Mos lejoni asnjëherë fëmijë apo persona të cilët nuk e njohin pajisjen ta përdorin atë. Ka mundësi që rregullime ligjore lokale ta kufizojnë moshën e përdoruesit në veçanti.
- Mbani parasysh, që përdoruesi mban përgjegjësi për aksidentet e mundshme dhe dëmin e shkakuar karshi personave të tretë ose pasurisë së tyre.

#### 2 Përdorimi

- Përpara përdorimit kontrolloni kabllo si dhe zgjatimet nëse kanë shenja defekti ose janë vjetruar. Në rast se kabloja dëmtohet gjatë përdorimit, hiqeni nga priza menjëherë.  
**MOS E PREKNI KABLLON PËRPRA SE TA KENI SHKËPUTUR NGA PRIZA.** Mos e përdorni pajisjen, në rast se kabloja është me defekt ose e amortizuar.
- Përpara përdorimit të pajisjes kontrolloni me shikim nëse ka dëmtime, nëse mungojnë pjesë, ose pjesët mbrojtëse apo mbuluese janë montuar gabim.
- Mos e përdorni pajisjen asnjëherë, në rast se ka persona të tjerë, veçanërisht fëmijë apo kafshë shtëpiake në afërsi.

#### 3 Vënia në punë

- Mbajeni kabllo në bashku me zgjatuesin larg pjesës prerëse.
  - Ju duhet të mbani syze mbrojtëse dhe këpucë të sigurt pune gjatë gjithë kohës që përdorni pajisjen.
  - Shmangni përdorimin e pajisjes kur kushte e motit janë të papërshtatshme, veçanërisht kur ka rufe.
  - Përdoreni pajisjen vetëm gjatë ditës ose kur ndriçimi artificial është optimal.
  - Mos e përdorni asnjëherë makinërinë në rast se ajo i ka mbulesën apo pajisjen mbrojtëse të dëmtuara, ose kur këto pjesë mbrojtëse mungojnë.
  - Ndizeni motorin vetëm në ato raste kur i keni duart dhe këmbët larg pjesës prerëse të pajisjes.
  - Ruajeni pajisjen të shkëputur nga rryma elektrike (pra prizën e furnizimit me rrymë gjithnjë të shkëputur nga rrjeti, si dhe çmontoni pajisjen bllokuese si dhe baterinë)
- gjithnjë në ato raste, kur pajisjen nuk e keni nën vëzhgim;
  - përpara heqjes së një bllokimi;
  - përpara kontrollit, pastrimit ose përpunimit të pajisjes;
  - mbas kontaktit me një trup të huaj;
  - gjithnjë kur pajisja fillin dhe të dridhet në mënyrë të pazakonshme.
  - Kujdes, rrezikoni të shkaktoni prerje në duar dhe në këmbë.
  - Siguroni gjithnjë, që hyrjet e ajrit të mbahen të lira nga ndikimi i trupave të huaj.

#### 4 Mirëmbajtja dhe magazinimi

- Makina duhet të shkëputet nga ushqime me energji (d.m.th. shkëputeni spinën nga rrjeti i energjisë, hiqni pajisjen e bllokimit ose baterinë e çmontueshme), para se të kryhen punimet e mirëmbajtjes ose të pastrimit.
- Përdorni pjesë këmbimi dhe përdorimi që ju janë këshilluar vetëm nga prodhuesi.
- Pajisja duhet kontrolluar vazhdimisht dhe duhet mirëmbajtur. Kryeji ndreqjet e saj vetëm në një punishte e cila është e autorizuar me kontratë.
- Në qoftë se pajisja nuk është në përdorim, mbajeni të magazinuar larg fëmijëve.

### Këshilla sigurie shtesë

#### Trajtimi i sigurt i baterive



**Lexoni të gjitha këshillat e sigurisë dhe udhëzimet.**

Gabimet në respektimin e këshillave të sigurisë dhe të udhëzimeve mund të shkaktojnë goditje elektrike, zjarr dhe/ose plagosje të rënda.

**Ruajini mirë këto udhëzime.** Përdoreni karikuesin vetëm nëse i vlerësoni plotësisht të gjitha funksionet dhe mund t'i kryeni pa kufizime ose nëse keni marrë udhëzimet përkatëse.

→ **Mbikëqyrni fëmijët gjatë përdorimit, pastrimit dhe mirëmbajtjes.** Në këtë mënyrë sigurohet që fëmijët nuk luajnë me karikuesin.

→ **Karikoni vetëm bateri litium-ion të POWER FOR ALL System tipi PBA 18V. me një kapacitet prej 1,5 Ah ose më shumë (5 pila baterie ose më shumë). Tensioni i baterisë duhet të përshtatet me tensionin e karikimit të baterisë të karikuesit. Mos karikoni bateri të parikarikuashme. Përndryshe, ekziston rrezik zjarri dhe rrezik shpërthimi.**

→ **Mbajeni karikuesin larg shiut dhe lagështirës.**

Depërtimi i ujit në një pajisje elektrike rrit rrezikun e një goditje elektrike.

→ **Mbajeni karikuesin pastër.**

Për shkak të papëstërtisë ekziston rreziku i një goditje elektrike.

→ Para çdo përdorimi kontrolloni karikuesin, kabllon dhe spinën. Mos e përdorni karikuesin nëse vëreni dëmtime. Mos e hapni karikuesin vetë dhe riparoheni vetëm me personel të kualifikuar dhe specialistazur dhe vetëm me pjesë këmbimi origjinale.

Karikuesit, kabllot dhe spinat e dëmtuara rrisin rrezikun e një goditje elektrike.

→ Mos e operoni karikuesin mbi sipërfaqe lehtësisht të ndezshme (p.sh. letër, tekstilë, etj.) ose në mjedis të ndezshëm.

Për shkak të nxehtësisë së karikuesit që shfaqet gjatë karikimit ekziston rrezik zjarri.

→ Nëse nevojitet zëvendësimi i kabllos së ushqimit, ai duhet të bëhet nga GARDENA ose nga pika e autorizuar e shërbimit të klientit për vegla elektrike GARDENA për të evituar rreziqe të sigurisë.

→ Mos e operoni produktin gjatë karikimit.

→ Këto udhëzime të sigurisë vlejnjë vetëm për bateritë litium-ion të POWER FOR ALL Systems PBA 18V.

→ Përdorni baterinë vetëm me produktet të prodhuesit të POWER FOR ALL Systems.

Vetëm në këtë mënyrë bateria mbrohet nga mbingarkesa e rrezikshme.

→ Karikoni bateritë vetëm me karikues, të cilët këshillohen nga prodhuesi. Për shkak të një karikuesi, i cili është i përshtatshëm për një lloj të caktuar baterish, ekziston rrezik zjarri nëse përdoret me bateri të tjera.

→ Bateria dërgohet pjesërisht i karikuar.

Për të garantuar kapacitetin të plotë të baterisë, para përdorimit për herë të parë karikoni baterinë plotësisht në karikues.

→ Ruajini bateritë në një vend që nuk mund të kapen nga fëmijët.

→ Mos e hapni baterinë. Ekziston rreziku i një qarku të shkurtër.

→ Në rast dëmtimi dhe përdorimi jo sipas mënyrës së parashikuar të baterisë mund të dalin avuj. Bateria mund të marrë flakë ose të shpërthejë. Futni ajër të pastër dhe merrni ndihmë mjekësore nëse keni ankesa. Avujt mund të ngacmojnë aparatit e frymëmarrjes.

→ Në rast përdorimi të gabuar ose baterie të dëmtuar mund të rrjedhë lëng nga bateria. Mënjanoni kontaktin me të. Në rast kontakti të rastësisht shpëljajeni me ujë. Nëse lëngu futet në sy, përveç larjes duhet të kërkoni edhe ndihmën shpërndesë të mjekut.

Lëngu i baterisë që derdhet mund të shkaktojë iritime të lëkurës ose djegie.

→ Kur bateria është e dëmtuar mund të dalë lëng dhe të lagë objektet pranë. Kontrolloni pjesët e prekura. Pastroji ose, nëse nevojitet, zëvendësojini.

→ Mos e lidhni baterinë në qark të shkurtër. Mbajeni baterinë që nuk përdoret larg nga kapëset e letrës, monedhat, çelësat, gozhdët, vidat ose nga objektet e tjera të vogla metalike pasi ato mund të shkaktojë një lidhje të kontakteve. Një lidhje e shkurtër e kontakteve të baterisë mund të ketë si pasojë djegie ose zjarr.

→ Kontaktet e baterisë mund të jenë të nxehta pas përdorimit. Kujdes kontaktet e nxehta kur të hiqni bateritë.

→ Bateria mund të dëmtohet nga objekte me majë të tilla si gozhda ose kaçavida ose nga forca e ushtruar nga jashtë.

Mund të ndodhë një qark i shkurtër dhe bateria të marrë flakë, të nxjerrë tym, të shpërthejë ose të mbinxehet.

→ Mos i bëni shërbim baterive të dëmtuara. Mirëmbajtja e baterive duhet të bëhet nga prodhuesi ose pikat e autorizuar të shërbimit të klientit.

→ Mbrojeni baterinë nga nxehtësia, p.sh. kundër rrezeve të vazhdueshme të diellit, nga zjarri, ndotja, uji dhe lagështira. Ekziston rreziku i shpërthimit dhe qarkut të shkurtër.

→ Operoheni dhe ruajini baterinë vetëm në një temperaturë ambiente midis -20 °C dhe +50 °C. Në verë mos e lini baterinë në makinë. Në temperaturë < 0 °C disa pajisje mund të shfaqin humbje të fuqisë.

→ Karikoheni baterinë vetëm në mjedise ku temperatura e ambientit është midis 0 °C dhe +45 °C. Karikimi jashtë këtij diapazoni temperature mund ta dëmtojë baterinë ose të rrisë rrezikun e ndezjes.

→ Pas përdorimit lëreni baterinë të ftohet për të paktën 30 minuta, para se ta karikoni apo ta magazinoni.

#### Siguria elektrike



**RREZIK! Pushim zemre!**

Gjatë punës, ky produkt gjeneron një fushë elektromagnetike. Në kushte të caktuara, kjo fushë mund të ndikojë mbi mënyrën e funksionimit të implantateve mjekësore aktive ose pasive. Për të përjashtuar rrezikun e situatave që mund të shkaktojnë plagosje të rënda ose vdekjeprurëse, personat me një implantat mjekësor duhet që para përdorimit të këtij produkti të konsultohen me mjekun e tyre dhe prodhuesin e implantatit.

Shtriini kabllon e jashtme të rrjetit në zonën e dukshme. Para prerjes, kontrolloni zonën për kablo të fshehura.

Përdoroni produktin e baterisë vetëm ndërmjet temperaturave 0 °C deri 40 °C.

Në rast se keni një aksident, hiqni baterinë akumuluese.

Mos e përdorni produktin në afërsi të ujit apo për mirëmbajtjen e pellgjeve.

Mbrojini kontaktet e baterisë nga lagështia.

#### Siguria personale



**RREZIK! Rreziku i mbytjes!**

Pjesët e vogla mund të gëlltitet me lehtësi. Për shkak të qeseve plastike ekziston rreziku i mbytjes për fëmijë të vegjël. Mbajini larg fëmijët e vegjël gjatë montimit.

Zënia e gishtave: kini kujdes gishtat kur montoni mbulesën mbrojtëse.

Kur prerësja e barit dridhet fort, zëvendësoni thikën dhe kontrolloni mbajtësin e thikave nëse ka dëmtim.

Kontrolloni para përdorimit brinjën e konsumimit nëse është në rregull.

Transportojeni prerësen e barit në dorezën e përparme.

Përdorni pajisje mbrojtëse personale.

Kur të pastroni pjesët prerëse vishni doreza mbrojtëse.

Mbani gjithnjë një pajisje për mbrojtjen e syve.

Përdorimi i pajisjeve mbrojtëse si për shembull doreza, këpucë siguri që nuk rrëshqasin, ose pajisje për mbrojtjen e veshëve, të cilat janë parashikuar për përdorim, ulin rrezikun e plagosjes.

Tregohuni të kujdesshëm gjatë konfigurimit të produktit, për të mënjanuar ngecjen e gishtave ndërmjet pjesëve të lëvizshme dhe të palëvizshme të makinës ose gjatë montimit të mbulesës mbrojtëse.

Mos përdorni ujë apo substanca kimike për të pastruar ndotjet apo pjesë të tjera të prerësit.

I shtrengoni mirë vidat dhe dadot e produktit, në mënyrë që të jetë e sigurt që ai të mund të përdoret pa rrezik.

Mos e zbrërtheni produktin përtej gjendjes në të cilën ju është lëvruar.

Vini re! Në rast se përdorni një pajisje për mbrojtjen e veshëve, mund të qëlllojë që përdoruesi i produktit të mos kuptojë afrimin e njerëzve të tjerë.

Tregohuni veçanërisht të kujdesshëm gjatë përdorimit dhe transportimit të pajisjes, në mënyrë që persona të tjerë të mos rrezikohen.

Tregohuni gjithnjë i kujdesshëm gjatë përdorimit të produktit dhe përdorimit logjik të shëndoshë njerëzore të nevojshme për përdorimin e pajisjeve elektrike.

Mos përdorni vegla pune elektrike në rast se jeni i lodhur, jeni nën influencën e lëndëve narkotike, të alkoolit ose të medikamenteve mjekësore.

Një moment i mungesës së vëmendjes gjatë përdorimit të pajisjeve elektrike mund të shkaktojë plagosje të rrezikshme trupore.

## 2. MONTIMI



**RREZIK! Plagosje!**

**Rrezik plagosjeje për shkak të prerjeve nëse produkti startohet pa vëmendje.**

→ Prisi derisa thika plastike të jetë ndaluar plotësisht dhe hiqeni baterinë para se të montoni produktin.

### Montoni dorezën shtesë [Fig A1]:

→ Shtyjeni dorezën shtesë ① mbi pjesën e sipërme të dorezës ② derisa të dëgjohet mbërthimi i lidhjes (klik).

### Montoni mbulesën mbrojtëse [Fig A2/A3]:



**RREZIK!**

**Produkti lejohet të përdoret vetëm në rast se mbulesa mbrojtëse është e montuar.**

1. Futni kapakun mbrojtës ④ në kokën e prerëses së barit ⑤. Kalojeni thikën plastike ③ nëpërmjet vrimës së kapakut mbrojtës ④.
2. Rrotullojeni kapakun mbrojtës ④ derisa ai të shtypet plotësisht (shigjetat Ⓜ/Ⓝ qëndrojnë përballë).
3. Rrotullojeni kapakun mbrojtës ④ në drejtim të kundërt me akrepat e orës derisa të dëgjohet mbërthimi i lidhjes (klik).

### Fiksoni thikën plastike në dorezë [Fig A4]:

Në ambalazh do të gjeni 5 thika plastike ③. Nga to, 4 thika plastike rezervë gjenden në vrimat ⑥ në dorezë.

Për montimin e thikës plastike në mbajtësen e thikave, shihni

6. NDREQJA E GABIMEVE Ndërrimi i thikave plastike.

## 3. PËRDORIMI



**RREZIK! Plagosje!**

**Rrezik plagosjeje për shkak të prerjeve nëse produkti startohet pa vëmendje.**

→ Prisi derisa thika plastike të jetë ndaluar plotësisht dhe hiqeni baterinë para se të transportoni produktin.

### Karikimi i baterisë [Fig O1/O2/O3]:



**KUJDES!**

**Vini re tensionin e rrjetit!** Tensioni i burimit të energjisë elektrike duhet të përputhet me të dhënat në plakën e tipit të karikuesit.

**Te GARDENA prerëse e barit me bateri art. 14702-55 nuk përfshihen bateri dhe karikues në setin e livrimit.**

Falë procesit inteligjent të karikimit, gjendja e karikimit të baterisë dallohet automatikisht dhe karikohet me korrentin përkatës optimal në varësi të temperaturës dhe tensionit të baterisë.

Në këtë mënyrë bateria mbrohet dhe mbahet përherë e karikuar plotësisht kur ruhet në karikues.

1. Shtypni butonin lirues (A) dhe hiqni baterinë (B) nga foleja e baterisë (D).
2. Lidhni karikuesin e baterisë (C) në një prizë të rjetit të energjisë elektrike.
3. Shtypni karikuesin e baterisë (C) mbi bateri (B).

**Nëse treguesi i karikimit të baterisë (L) në karikues pulson jeshil, bateria karikohet.**

**Nëse treguesi i karikimit të baterisë (L) në karikues ndriçon vazhdimisht me ngjyrë të gjelbër, bateria është karikuar plotësisht (kohëzgjatja e karikimit, shih 7. TË DHËNAT TEKNIKE).**

4. Kontrolloni në periudha të rregullta kohore nivelin e karikimit gjatë karikimit.
5. Nëse bateria (B) është karikuar plotësisht, mund ta shkëputni baterinë (B) nga karikuesi (C).

**Kuptimi i elementeve të treguesit:**

**Treguesi në karikues [Fig O3]:**

**Pulsanti i treguesit të karikimit të baterisë (L)** Procesi i karikimit sinjalizohet nëpërmjet **pulsimit** të treguesit të karikimit të baterisë (L).



**Udhëzim:** Procesi i karikimit është i mundur vetëm kur temperatura e baterisë është në diapazonin e lejuar të temperaturës së karikimit, shih 7. TË DHËNAT TEKNIKE.

**Drita e vazhdueshme e treguesit të karikimit të baterisë (L)**



**Drita e vazhdueshme** e treguesit të karikimit të baterisë (L) sinjalizon që bateria është karikuar plotësisht ose që temperatura e baterisë është jashtë diapazonit të temperaturës së karikimit dhe pranda nuk mund të karikohet. Në momentin që arrihet diapazoni i lejuar i temperaturës së bateria karikohet.

Kur bateria nuk është e futur **drita e vazhdueshme** e treguesit të karikimit të baterisë (L) sinjalizon që spina është e futur në prizë dhe që karikuesi është gati për punë.

**Treguesi i gjendjes së karikimit të baterisë (P) në produkt [Fig O4/O6]:**

**Pas nisjes së produktit tregohet treguesi i gjendjes së karikimit të baterisë (P) për 5 sekonda.**

Gjendja e karikimit të baterisë	Treguesi i gjendjes së karikimit të baterisë
67 – 100 % e karikuar	(1), (2) dhe (3) ndriçojnë me ngjyrë të gjelbër
34 – 66 % e karikuar	(1) dhe (2) ndriçojnë me ngjyrë të gjelbër
11 – 33 % e karikuar	(1) ndriçon me ngjyrë të gjelbër
0 – 10 % e karikuar	(1) pulson me ngjyrë të gjelbër

**Nëse LED-i (1) pulson me ngjyrë të gjelbër, bateria duhet të karikohet.**

Nëse LED-i i defektit (M) ndriçon ose pulson, shih 6. NDREQJA E GABIMEVE.

**Pozicioni e punës [Fig O5]:**

Për kositje standarde.

**Ndezja e prerësit [Fig O1/O6]:**

**RREZIK! Plagosje!**  
**Ekziston rreziku i plagosjes, nëse produkti nuk ndalon pas lëshimit të dorezës të startit.**  
 → **Mos i anashkaloni mekanizmat e sigurisë ose çelësat. Për shembull mos e fiksoni levën e startit në dorezë.**

**Produkti është i pajisur me një mekanizëm sigurie që përdoret me dy çelësa (leva e startit me çelës ndezës), që pengon një ndezje të padëshiruar të produktit.**

**Start:**

1. Vendoseni baterinë (B) në folenë e baterisë (D) deri sa ajo të fiksohet duke kërcitur.
2. Mbajeni dorezën shtesë (1) me një dorë.

3. Mbajeni dorezën kryesore (7) me një dorë, shtypni përpara bllokuesin e ndezjes (8) dhe tërhiqni levën e pasme të startit (9). *Prerësja e barit nisët dhe treguesi i gjendjes së karikimit të baterisë (P) tregohet për 5 sekonda.*

4. Lëshojeni sërish bllokuesin e ndezjes (8).

**KUJDES!** Shmangni kontaktin e thikës plastike dhe të mbajtësit të thikave me objekte të forta (mure, gurë, gardhe, etj.), për të parandaluar konsumimin ose thyerjen e thikës plastike ose mbajtësit të thikave.

**Stop:**

1. Lëshojeni levën e startit (9). *Prerësi pushon punën.*
2. Shtypni butonin lirues (A) dhe hiqni baterinë (B) nga foleja e baterisë (D).

**4. MIRËMBAJTJA**

**RREZIK! Plagosje!**  
**Rrezik plagosjeje për shkak të prerjeve nëse produkti startohet pa vëmendje.**  
 → **Prisni derisa thika plastike të jetë ndaluar plotësisht dhe hiqni baterinë para se të mirëmbani produktin.**

**Pastrimi i pjesës prerëse [Fig M1]:**

**RREZIK! Plagosje!**  
**Rrezik plagosje dhe rreziku i dëmtimit të produktit.**  
 → **Mos e pastroni produktin me ujë ose me rrëqe uji (sidomos rrëqe uji me presion të lartë).**  
 → **Mos pastroni me kimikate, përfshirë benzinën ose solventët. Disa prej tyre mund të shkatërrojnë pjesë të rëndësishme prej plastike.**

**Hapësirat e ajrimit duhet të jenë gjithmonë të pastra.**

1. Pastroni hapësirat e ajrimit (10) me një furçë të butë (mos përdorni kaçavidë).
2. Pastroni të gjitha pjesët lëvizëse pas çdo përdorimi. Largoni veçanërisht mbetjet e barit dhe papastërtitë e tjera nga mbulesa mbrojtëse (4).

**Pastrimi i baterisë dhe karikuesit të baterisë:**

Sigurohuni që sipërfaqja dhe kontaktet e baterisë dhe të karikuesit të baterisë të jenë gjithmonë të pastra dhe të thata, para se të lidhni karikuesin e baterisë.

**Mos përdorni ujë të rrjedhshëm.**

- **Karikuesi i baterisë:** Pastroni kontaktet dhe pjesët plastike me një leckë të butë, të thatë.
- **Bateria:** Pastroni herëpashere hapësirat e ajrimit dhe lidjet e baterisë me një furçë të butë, të pastër dhe të thatë.

**5. MAGAZINIMI**

**Nxjerrja jashtë funksionit:**

**Produkti duhet të ruhet në vende jo të aksesueshme nga fëmijët.**

1. Hiqni baterinë.
2. Karikoni baterinë.
3. Pastroni prerësin, baterinë akumuluese dhe ushqyesin e baterisë (shiko pikën 4. tek MIRËMBAJTJA).
4. Depozitoni prerësin, baterinë akumuluese dhe ushqyesin e baterisë në një vend të thatë, të mbyllur dhe pa ngrica.

**Asgjësimi:**

(në përputhje me Direktivën 2012/19/EU/S.I. 2013 No. 3113)



Produkti nuk lejohet të asgjësohet me mbetjet normale të shtëpisë. Ai duhet të asgjësohet në përputhje me rregulloret lokale të mbrojtjes së mjedisit.

**ME RËNDËSI!**

→ Asgjësojeni produktin nëpërmjet qendrës tuaj vendore të grumbullimit dhe riciklimit.

## Asgjësimi i baterisë:



Bateria përmban celula jonesh litiumi, të cilat në përfundim të jetëgjatësisë së tyre duhet të asgjësohen të ndara nga mbetjet normale të shtëpisë.

Li-ion

## ME RËNDËSI!

→ Asgjësojini bateritë nëpërmjet qendrës tuaj vendore të grumbullimit dhe riciklimit.

- Shkarkoni plotësisht celulat e joneve të litiumit (drejtoju një servis GARDENA).
- Sigurojini kontaktet e celulave të joneve të litiumit kundër lidhjes së shkurtër.
- Hidhini në përputhje me rregullat celulat e joneve të litiumit.

## 6. NDREQJA E GABIMEVE



### RREZIK! Plagosje!

Rrezik plagosjeje për shkak të prerjeve nëse produkti startohet pa vëmendje.

→ Prisi derisa thika plastike të jetë ndaluar plotësisht dhe hiqni baterinë para se të ndreqni gabime të produktit.

### Ndërroni thikën plastike [Fig T1/T2]:



### RREZIK! Rrezik prerjeje!

→ Mos përdorni elementë prerës metalikë ose pjesë këmbimi zëvendësuese që nuk janë projektuar nga GARDENA.

Kur brinja e konsumimit ⑫ të mos duket më, mbartësi i thikave ⑪ duhet të ndërrohet. Drejtoju servisit GARDENA.

Thikat plastike duhet të konsumohen maksimumi deri në gjysmë të gjatësisë. Duhet të përdoren vetëm thika zëvendësuese RotorCut origjinale GARDENA. Thika plastike zëvendësuese mund të gjeni pranë dyqanit GARDENA ose tek qendra e shërbimit GARDENA.

- Thikë zëvendësuese RotorCut GARDENA për prerësen e barit turbo

Art. 5368

### Hiqni thikën plastike:

- Rrotullojeni kositësin.
- Shtypeni lehtë fundin e thikës plastike (A), shtypeni nga brenda thikën plastike ③ nëpërmjet mbajtësit të thikës ⑪ (B) dhe nxirreni jashtë.

### Vendosni thikën plastike:

→ Shtypni thikën e re plastike ③ nëpërmjet të çarës metalike të mbajtësit të thikës ⑪ derisa të dëgjohet mbërthimi i lidhjes (klik). Nëse thika e re plastike është e vendosur saktë, ajo luhatet lehtësisht.

Problemi	Shkaku i mundshëm	Ndihma
Prerësja e barit nuk pret ose pret keq	Thika plastike është e konsumuar ose shumë e shkurtër.	→ Ndërroni thikën plastike.
	Thika plastike është e thyer.	→ Ndërroni thikën plastike.
Prerësja e barit vibron shumë	Thika plastike është konsumuar shumë dhe shkakton një çekuilibër.	→ Ndërroni thikën plastike.
	Mbajtësi i thikës është i konsumuar.	→ Ndërroni mbajtësin e thikës.
Prerësi nuk pushon së punuari	Leva e startit ngec.	→ Hiqni baterinë dhe lironi levën e startit.
Prerësja e barit nuk starton ose ndalet. LED-i ⑩ pulson me ngjyrë të gjelbër [Fig 04]	Bateria është bosh.	→ Karikoni baterinë.
Prerësja e barit nuk starton ose ndalet. LED-i ⑩ i defektit ndriçon kuq [Fig 04]	Temperatura e baterisë është jashtë diapazonit të lejuar.	→ Pritni derisa temperatura e baterisë të jetë sërish midis 0 °C – + 45 °C.
	Midis kontakteve të baterisë në prerësen e barit gjenden pika uji ose lagështi.	→ Hiqni pikat e ujit/lagështinë me një leckë të thatë.
	Motori është bllokuar.	→ Largoni pengesën. Stortojini sërish.

Problemi	Shkaku i mundshëm	Ndihma
Prerësja e barit nuk starton ose ndalet. LED-i ⑩ i defektit pulson kuq [Fig 04]	Produkti ka defekt.	→ Drejtoju servisit GARDENA.
Prerësja e barit nuk starton ose ndalet. LED-i ⑩ i defektit nuk ndriçon [Fig 04]	Bateria nuk është futur plotësisht në fole të baterisë.	→ Vendosni baterinë plotësisht në fole të baterisë deri sa ajo të fiksohet duke kërcitur.
	Bateria ka defekt.	→ Zëvendësoni baterinë.
	Produkti ka defekt.	→ Drejtoju servisit GARDENA.
Procesi i karikimit nuk është i mundur. Treguesi i karikimit të baterisë ⑬ ndriçon në mënyrë të vazhdueshme [Fig 03]	Bateria nuk është lidhur (korrekt).	→ Lidhni baterinë korrekt në karikues.
	Kontaktet e baterisë janë të ndotura.	→ Pastroni kontaktet e baterisë (p.sh. duke e futur dhe nxjerrë disa herë baterinë. Zëvendësoni baterinë, nëse nevojitet).
	Temperatura e baterisë është jashtë diapazonit të lejuar të temperaturës së karikimit.	→ Pritni derisa temperatura e baterisë të jetë sërish midis 0 °C – + 45 °C.
Treguesi i karikimit të baterisë ⑬ nuk ndriçon [Fig 03]	Bateria ka defekt.	→ Zëvendësoni baterinë.
	Spina e karikuesit nuk është futur (korrekt).	→ Futni spinën (plotësisht) në prizë.
Priza, kabloja ose karikuesi kanë defekt.	Priza, kabloja ose karikuesi kanë defekt.	→ Kontrolloni tensionin e rrjetit. Nëse nevojitet, kontrolloni karikuesin nga një tregtar i aturizuar me kontratë ose nga GARDENA Service.



KËSHILLË: Në rast defektesh të tjera ju lutemi, drejtoju qendrës tuaj të servisit GARDENA. Riparimet lejohen të kryhen nga qendrat e servisit GARDENA si dhe nga tregtarët e specializuar të cilët janë të autorizuar nga GARDENA.

## 7. TË DHËNAT TEKNIKE

Prerësi me bateri	Njësia	Vlera (Art. 14702)
Rryma nominale	A	3,0
Tensioni nominal	V (DC)	18
Gjerësia e prerjes	cm	23
Numri i rrotullimit të mbajtëses së thikës	Xh/min	9500
Pesha (pa bateri)	g	1630
Niveli i presionit akustik L <sub>PA</sub> <sup>1)</sup>	dB (A)	77
Pasiguria k <sub>PA</sub>		3,0
Niveli i fuqisë akustike L <sub>WA</sub> <sup>2)</sup> : i matur/i garantuar	dB (A)	85 / 86
Pasiguria k <sub>WA</sub>		1,5
Dridhja dorë-krah a <sub>vhw</sub> <sup>1)</sup>	m/s <sup>2</sup>	3,2
Pasiguria k <sub>vhw</sub>		1,5

Procesi i matjes në përputhje me: <sup>1)</sup> EN 50636-2-91 <sup>2)</sup> RL 2000/14/EC / S.I. 2001 No.1701



KËSHILLË: Vlera e dhënë e vibrimit të emtuar u mat në përputhje me një procedurë të normuar kontrolli dhe mund të përdoret për krahasimin e veglave elektrike me njëra-tjetrën. Kjo vlerë mund të përdoret edhe për vlerësimin para-prak të ekspozimit. Vlera e vibrimit të emtuar mund të variojë gjatë përdorimit vetjak të veglës elektrike.

Bateria e sistemit	Njësia	Vlera (Art. 14902) PBA 18V 2,0Ah W-B
Tensioni i baterisë	V (DC)	18
Kapaciteti i baterisë	Ah	2,0
Numri i pilave (Li-jon)		5
Karikues baterie të përshtatshëm POWER FOR ALL System: AL 1810 CV / AL 1815 CV / AL18-20 / AL 1830 CV / AL 1880 CV.		
Karikuesi i baterisë AL 1810 CV P4A	Njësia	Vlera (Art. 14900)
Tensioni i rrjetit	V (AC)	220 – 240
Frekuenca e rrjetit	Hz	50 – 60
Fuqia nominale	W	26
Tensioni i karikimit të baterisë	V (DC)	18

Karikues i baterisë AL 1810 CV P4A	Njësia	Vlera (Art. 14900)
Korrenti maks. i karikimit të baterisë	mA	1000
Koha e karikimit të baterisë 80% / 97 – 100% (rreth)		
PBA 18V 2,0Ah W-B	min.	96 / 124
PBA 18V 2,5Ah W-B	min.	120 / 154
PBA 18V 4,0Ah W-C	min.	192 / 244
Diapazoni i lejuar i temperaturës së karikimit	°C	0 – 45
Pesha sipas procedurës EPTA 01:2014	kg	0,17
Klasa e mbrojtjes		□ / II

Bateri të përshtatshme POWER FOR ALL System: PBA 18V.

## 8. AKSESORË

Thikë rezervë GARDENA RotorCut për prerësen e barit turbo	Për ndërrimin e thikës plastike të përdorur.	Art. 5368
Mbajtës thikash rezervë GARDENA	Porositet nëpërmjet shërbimit të klientit të GARDENA.	
Bateria e sistemit GARDENA PBA 18V/45 P4A PBA 18V/72 P4A	Bateri për kohëzgjatje shtesë pune ose për ta ndërruar.	Art. 14903 Art. 14905
GARDENA Karikues i shpejtë baterie AL 1830 CV P4A	Për karikimin e shpejtë të baterisë POWER FOR ALL System PBA 18V..W-..	Art. 14901

## 9. SERVISI/GARANCIA

### Servisi:

Lutemi, kontaktoni adresën në letrën e garancisë bashkëngjitur.

### Deklarata e garancisë:

Garancia jepet vetëm sipas dispozitave të kartës së garancisë bashkëngjitur.

### Pjesët e konsumit:

Thika plastike dhe mbajtësi i thikës janë pjesë konsumi dhe në këtë mënyrë të përjashtuara nga garancia.

## ET Akuga trimmer

1. OHUTUS	114
2. MONTAAŽ	115
3. KÄSITSEMINE	116
4. HOOLDUS	116
5. HOIULEPANEK	117
6. TÖRGETE KÖRVALDAMINE	117
7. TEHNILISED ANDMED	117
8. LISATARVIKUD	118
9. TEENINDUS/GARANTII	118

### InstrukSIONIDE ALGUPÄRANDI TÖLGE.



Seda toodet võivad kasutada vähemalt 8 aasta vanused ja vanemad lapsed ning piiratud füüsiliste, sensoorsete või vaimsete võimetega isikud ning puudulike kogemuste ja teadmistega isikud, kui neil on järelevaataja või kui neid on toote turvalise kasutamise osas juhendatud ning nad mõistavad sellest tulenevaid ohtusid. Lapsed ei

tohi tootega mängida. Puhastust ega kasutaja poolset hoolust ei tohi lapsed teha ilma järelevaatajata. Me soovime, et toodet kasutaks vähemalt 16-aastased isikud.

### Otstarbele vastav kasutamine:

**GARDENA Trimmer** on ette nähtud muru ja rohupindade trimmimiseks ning niitmiseks eramajapidamistes ja harrastusaedades.

Toode ei sobi pikaajaliseks käitamiseks.



**OHT! Kehavigastuste oht!**

→ Ärge kasutage toodet hekkide lõikamiseks, materjali peenestamiseks ega kompostimiseks.

## 1. OHUTUS

### TÄHELEPANU!

Lugege kasutusjuhend hoolikalt läbi ja hoidke see uuesti lugemiseks alles.

### Tootel olevad sümbolid:



Lugege kasutusjuhendit.



Hoidke vahekaugust.



Kandke alati heakskiidetud kuulmiskaitsevahendeid. Kandke alati heakskiidetud silmakaitsevahendeid.



Võtke aku enne puhastamist või hooldust maha.



Ärge jätke vihma kätte.

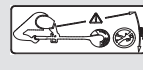

**OHT! Vigastuste oht teistele inimestele!**  
Hoidke piirkonnast, kus te töötate, teised inimesed eemal.



**Laadija kohta:**  
Ühendage pistik otsekohe võrgust lahti, kui juhe sai kahjustada või lõigati läbi.

### Üldised ohutusjuhised

#### Elektriohutus

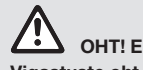

**OHT! Elektrilöögi oht!**

**Vigastuste oht elektrilöögi tõttu.**

→ Toode peab saama voolutoite rikkevoolukaitselüli (FI-lüli, RCD) kaudu, mille nimivool on maksimaalselt 30 mA.

Vältige ebatavalist kehahoiakut ja hoidke alati tasakaalu, et seisaksite nõlvadel kogu aeg kindlalt jalul. Kõndige, ärge jookse.

Ärge puudutage liikuvaid ohtlikke detaile enne, kui masin on võrguühendusest lahti ühendatud ja liikuvad ohtlikud detailid on täielikult seisma jäänud.

Kandke masina käitamise ajal kogu aeg tugevaid jalanõusid ja pikki pükse.

#### Ohutu käitamine

##### 1 Koolitus

- Lugege juhiseid tähelepanelikult. Viige end kurssi masina juhtimiseseadiste ja asjatundliku kasutamisega.
- Ärge mitte kunagi lubage kasutada masinat isikutel, kes pole nende juhiste kursis, ega lastel. Kehtivad kohalikud eeskirjad võivad piirata kasutaja vanust.
- Tuleb silmas pidades, et kasutaja on ise vastutav õnnetuste eest või teistele isikutele või nende omandile tekitatud ohtude eest.

##### 2 Ettevalmistus

- Enne kasutamist tuleb kontrollida ühendus- ja pikendusjuhete, kas esineb kahjustuse või vananemise märke. Kui juhe saab kahjustada kasutamise ajal, siis tuleb see viivitamatult võrgust lahti ühendada. ÄRGE PUUDUTAGE JUHET ENNE, KUI SEE ON VÖRGUST LAHTI ÜHENDATUD. Ärge kasutage masinat, kui juhe on kahjustatud või kulunud.
- Enne kasutamist tuleb masinat visuaalselt kontrollida, kas esineb kahjustatud, puuduvaid või valesti paigaldatud kaitsevahendeid või -katteid.
- Ärge mitte kunagi alustage masina käitamist, kui läheduses on inimesi, eriti lapsi, või koduloomi.

### 3 Käitamine

- Hoidke ühendus- ja pikendusjuhe lõikeseadises eemal.
- Kogu masina kasutamise aja jooksul tuleb kanda silmakaitsevahendeid ja tugevast materjalist kingi.
- Tuleb vältida masina kasutamist halva ilma tingimustes, iseäranis äikeseriski korral.
- Kasutage masinat ainult päevavalguses või hea kunstliku valgustuse puhul.
- Ärge mitte kunagi kasutage kahjustatud katte või kaitseseadise masinat ega ilma katte või kaitseseadisteta masinat.
- Lülitage mootor sisse ainult siis, kui käed ja jalad on lõikeseadise mõjualast väljas.
- Ühendage masin alati voolutoitest lahti (s.t ühendage pistik vooluvõrgust lahti, eemaldage tõkestusseadis või väljavõetav patarei)
  - alati, kui masin jäetakse järelevalveta;
  - enne blokeeringu eemaldamist;
  - enne masina kontrollimist, puhastamist või selle kallal tööd tegemist;
  - pärast kokkupuudet võõrkehaga;
  - alati, kui masin hakkab ebataavaliselt vibreerima.
- Ettevaatust lõikeseadise tekitatud vigastuste ohu tõttu jalgadele ja kätele.
- Tagage alati, et õhutusavad hoitaks võõrkehade vabad.

### 4 Hooldus ja säilitamine

- Enne, kui hakatakse teostama hooldus- või puhastustööd, tuleb masin voolutoitest lahti ühendada (s.t pistik vooluvõrgust lahti ühendada, tõkestusseadis või väljavõetav patarei eemaldada).
- Kasutada tuleb ainult tootja poolt soovitatud varuosid ja lisatarvikuid.
- Masinat tuleb regulaarselt kontrollida ja hooldada. Laske masinat remontida ainult lepingulises töökojas.
- Kui masin pole kasutusel, siis tuleb seda hoida lastele kättesaamatus kohas.

## Täiendavad ohutusjuhised

### Ohutu ümberkäimine akudega



#### Lugege kõiki ohutusjuhiseid ja instruktsioone.

Suutmatus järgida ohutusjuhiseid ja instruktsioone võib põhjustada elektrilöögi, tulekahju ja/või raskeid vigastusi.

**Hoidke neid instruktsioone kindlas kohas.** Kasutage laadijat ainult siis, kui saate selle kõiki funktsioone täielikult hinnata ja neid ilma piiranguteta teostada või kui olete saanud vastavad instruktsioonid.

→ **Vaadake kasutamise, puhastamise ja hoolduse ajal laste järele.** Sellega tagate, et lapsed ei mängiks laadijaga.

→ **Laadige ainult POWER FOR ALL süsteemi PBA 18V tüüpi liitiumioonakusid alates mahutusest 1,5 Ah (alates 5 akuelemendist). Aku pinget peab laadija akulaadimispingega kokku sobima. Ärge laadige mitlaeta-vaid akusid.** Vastasel korral tekib tulekahju- ja plahvatusoht.

→  **Ärge jätke laadijat vihma või niiskuse kätte.** Vee tungimine elektriseadmesse suurendab elektrilöögi riski.

→ **Hoidke laadija puhas. Mustumise tõttu tekib elektrilöögi oht.**

→ **Kontrollige laadija, kaabel ja pistik enne igat kasutuskorda üle. Ärge kasutage laadijat, juhul kui olete kahjustusi kindlaks teinud. Ärge avage laadijat ise ning laske seda parandada ainult kvalifitseeritud spetsialistide poolt ja ainult originaalvaruosadega.**

Kahjustatud laadijad, kaablid ja pistikud suurendavad elektrilöögi riski.

→ **Ärge kasutage laadijat kergesti süttiva aluspinna peal (nt paberi, tekstiili jms peal) ega tuleohtlikus ümbruskonnas.**

Laadimisel esineva laadija soojenemise tõttu tekib tulekahjuoht.

→ Kui on vajalik ühendusjuhtme asendamine, siis tuleb turvaohutuse vältimiseks lasta seda teha GARDENA poolt või GARDENA elektritööriistade volitatud klienditeeninduskeskuse poolt.

→ **Ärge kasutage toodet sel ajal, kui seda laetakse.**

→ **Käesolevad ohutusjuhised kehtivad ainult POWER FOR ALL süsteemi liitiumioonakude PBA 18V kohta.**

→ **Kasutage akut ainult POWER FOR ALL süsteemi tootjate toodetes.** Ainult nii saate akut kaitsta ohtliku ülekoormuse eest.

→ **Laadige akusid ainult tootja poolt soovitatud laadijatega.**

Laadija puhul, mis sobib üht teatud liiki akudele, tekib tulekahjuoht, kui kasutada seda muude akudega.

→ **Aku tarnitakse tehases osaliselt laetuna.** Selleks et tagada aku täielikku võimsust, laadige aku enne esimest kasutamist laadijas täielikult.

→ **Hoidke akusid lastele kättesaamatuna.**

→ **Ärge avage akut.** Tekib lühise oht.

→ **Aku kahjustuse ja asjatundmatu kasutamise korral võib sellest väljuda auruksid. Aku võib süttida või plahvatada.** Juhtige juurde värsket õhku ja kaebuste korral pöörduge arsti poole. Need auruksid võivad hingamisteed ärritada.

→ **Vale kasutamise või kahjustatud aku korral võib akust tuleohtlikku vedelikku välja nõrguda.** Vältige kokkupuudet sellega. Juhusliku kokkupuute korral loputage veega. Kui see vedelik satub silmadesse, siis pöörduge lisaks arsti poole.

Väljanõrguv akuedelik võib põhjustada nahaärritust või põletust.

→ **Defektse aku korral võib vedelik välja nõrguda ja kõrvalasuvaid esemeid niisutada. Kontrollige asjaomased detailid üle.**

Puhastage need või vahetage need vajaduse korral välja.

→ **Ärge akut lühistage. Hoidke mittekasutatav aku eemal kirjaklambri- test, müntidest, võtmetest, naeltest, kruvidest või muudest väikestest metallesemetest, mis võiksid kutsuda esile kontaktide sildamise.** Aku kontaktide vahelise lühise tagajärjeks võivad olla põletused või tulekahju.

→ **Patarei kontaktid võivad pärast kasutamist olla kuumad. Pöörake tähelepanu kuumadele kontaktidele, kui eemaldate patarei.**

→ **Teravate esemete, nagu nt naela või kruvikeeraja tõttu, või välise jõu toimel võib aku kahjustada saada.** Võib tekkida sisemine lühis ning aku võib süttida, suitseda, plahvatada või üle kuumeneda.

→ **Ärge kunagi hooldage kahjustatud akusid.** Kogu akude hooldus peaks toimuma ainult tootja või volitatud klienditeeninduskeskuste poolt.



→ **Kaitske akut kuumuse eest, nt ka kestva päikesekiirguse, tule, mustuse, vee ja niiskuse eest.** Tekib plahvatus ja lühise oht.



→ **Kasutage ja ladustage akut ainult ümbruskonna temperatuuril vahemikus -20 °C kuni +50 °C.** Ärge jätke akut nt suvel autosse vedelema. Temperatuuridel <0 °C võib vastavalt seadme spetsiifikale esineda piiratud toimivust.

→ **Laadige akut ainult ümbruskonna temperatuuridel vahemikus 0 °C kuni +45 °C.** Laadimine sellest temperatuurivahemikust väljaspool võib akut kahjustada või tulekahjuohtu suurendada.

→ **Laske ajal pärast kasutamist vähemalt 30 minutit jahtuda enne, kui seda laete või panete selle hoiule.**

### Elektriohtus



#### OHT! Südameseiskuse oht!

Antud toode tekitab käitamisel elektromagnetvälja. See väli võib teatud tingimustes mõjustada aktiivsete või passiivsete meditsiiniliste implantaatide toimimist. Et vältida selliste olukordade tekkimise oht, mis võivad kutsuda esile raskeid või surmavaid vigastusi, peaksid meditsiinilise implantaadiga isikud enne antud toote kasutamist konsulteerima oma arsti ja implantaadi tootjaga.

Vedage välised võrgukaablid nähtavasse piirkonda. Enne lõikamist kontrollige piirkonda peidetud kaablite suhtes.

Kasutage akuga toodet ainult 0 °C kuni 40 °C vahel.

Võtke hädaolukorra puhul aku maha.

Ärge kasutage toodet vee lähedal ega tiigi hooldamiseks.

Kaitske aku kontakte niiskuse eest.

### Isiklik ohutus



#### OHT! Lämmumise oht!

Väiksemaid osi on võimalik kergesti alla neelata. Plastikkoti tõttu esineb lämbumise oht väikelastele. Hoidke väikelapsed montaaži ajal eemal.

Sõrmede kinnijäämine: jälgige oma sõrmi, kui paigaldate kaitseskatte.

Kui trimmeri tugevalt vibreerib, siis asendage tera ja kontrollige, kas terahoidjal on kahjustusi.

Kontrollige enne kasutamist üle, kas kulumisribi on korras.

Transportige trimmerit eesmisest käepidemest hoides.

Kasutage isikukaitsevahendeid.

Kandke lõikeseadeldise puhastamiseks kindaid.

Kandke alati silmakaitsevahendeid.

Kaitsevahendid, nagu näiteks kindad, liibisemiskindlad turvajalatsid või kuulmis- kaitsevahendid, mida kasutatakse vastavate tingimuste puhul, vähendavad kehavi- gastuste ohtu.

Olge ettevaatlik toote seadistamisel, et takistada sõrmede kinnikiilumist masina liikuvate ja paigalseisvate osade vahele või kaitseskatte kokkupanekul.

Ärge kasutage vett ega keemilisi aineid katte või trimmeri teiste osade puhastami- seks.

Et tagada, et toode oleks turvalises tööseisundis, hoidke kõik mutrid, kruvid ja polidid kinnikeeratuna.

Ärge võtke toodet osadeks rohkem kui selle tarneseisundini.

Hoiatus! Kuulmiskaitsevahendeid kandes ja toote poolt tekitatava müra tõttu võib kasutaja mitte märgata lähenevaid inimesi.

Käitamise ja transportimise ajal pidage eriti silmas ohtu teistele inimestele.

Elektritööriista käitamisel jääge valvsaks, jälgige, mida te teete ja kasutage kainet mõistust.

Ärge kasutage ühtki elektritööriista sel ajal, kui olete väsinud või uimastite, alkoholi või ravimite mõju all.

Üks tähelepanematuset hetk elektritööriistade käitamisel võib kaasa tuua raskeid vigastusi.

## 2. MONTAAŽ



#### OHT! Kehavigastuste oht!

Lõikevigastuste oht, juhul kui toode kogemata käivitub.

→ Enne, kui toodet monteerima hakkate, oodake ära, kuni plasttera on seisma jäänud ja võtke aku maha.

### Lisakäepideme monteerimine [joonis A1]:

→ Lükake lisakäepide ① käepideme ülaosa ② otsa, kuni ühendus kuuldavalt fikseerub (klõps).

### Kaitsekatte monteerimine [joonis A2/A3]:



OHT!

Toodet tohib kasutada ainult siis, kui kaitsekate on monteeritud.

1. Pistke kaitsekate ④ trimmeripea ⑤ otsa. Juhtige seejuures plasttera ③ läbi kaitsekatte ④ ava.
2. Pöörake kaitsekate ④, kuni selle saab täielikult otsa suruda (nooded ④/② on teineteise vastas).
3. Pöörake kaitsekate ④ kellaosuti vastassuunas, kuni ühendus kuuldavalt fikseerub (klõps).

### Plasttera kinnitamine käepidemele [joonis A4]:

Tarnekomplekti kuulub 5 plasttera ③. Neist 4 asendus-plasttera paiknevad käepidemel olevates avades ⑥.

Plasttera montaaži kohta terahoidjasse vt 6. TÕRGETE KÕRVALDAMINE  
Plasttera väljavahetamine.

## 3. KÄSITSEMINE



OHT! Kehavigastuste oht!

Lõikevigastuste oht, juhul kui toode kogemata käivitub.

→ Enne, kui toodet transportima hakkate, oodake ära, kuni plasttera on seisma jäänud ja võtke aku maha.

### Aku laadimiseks [joonis O1/O2/O3]:



TÄHELEPANU!

Järgige võrgupinget! Vooluallika pinge peab laadija tüübisildil olevate andmetega kokku langema.

### GARDENA akuga trimmeri, art. nr. 14702-55, puhul ei kuulu aku ega laadija tarnekomplekti.

Tänu intelligentsele laadimisprotsessile tuvastatakse aku laetuse aste automaatselt ning seda laetakse sõltuvalt aku temperatuurist ja pingest vastavalt laadimise optimaalse voolutugevusega.

Seeläbi säästate akut ja see jääb laadijas säilitamise puhul alati täielikult laetuks.

1. Vajutage lukustuse vabastusnuppu ① ja võtke aku ② akusahtlist ③ välja.
2. Ühendage akulaadija ④ võrgu pistikupesasse.
3. Lükake akulaadija ④ aku ② otsa.

Akut laetakse, kui laadijal olev aku laadimise märgutuli ⑤ vilgub roheliselt.

Aku on täielikult laetud, kui laadijal olev aku laadimise märgutuli ⑤ põleb pidevalt roheliselt

(Laadimiskestuse, vt 7. TEHNILISED ANDMED).

4. Kontrollige laadimise ajal regulaarsete ajavahemike tagant laadimisolekut.
5. Kui aku ② on täielikult laetud, siis võite aku ② laadija ④ küljest lahti ühendada.

### Märgutulede elementide tähendus:

#### Laadijal olev märgutuli [joonis O3]:

Aku laadimise märgutule ⑤ vilkuv tuli

Laadimisprotsessi signaaliseeritakse aku laadimise märgutule ⑤ vilkumise teel.



**Juhis:** laadimisprotsess on võimalik ainult siis, kui aku temperatuur jääb laadimistemperatuuri lubatud vahemikku, vt 7. TEHNILISED ANDMED.

Aku laadimise märgutule ⑤ püsivalt põlev tuli

Aku laadimise märgutule ⑤ püsivalt põlev tuli signaliseerib, et aku on täielikult laetud või et aku temperatuur jääb laadimistemperatuuri lubatud vahemikust väljapoole ning seepärast ei saa seda laadida. Niipea kui on jõutud lubatud temperatuurivahemikku, hakatakse akut laadima.



Kui akut pole sisse pistetud, siis signaliseerib aku laadimise märgutule ⑤ püsivalt põlev tuli, et võrgupistik on pistikupesasse ühendatud ja et laadija on käitamiskvalmis.

### Tootel olev aku laetuse taseme märgutuli ⑥ [joonis O4/O6]:

Pärast toote käivitamist näidatakse 5 sekundiks aku laetuse taseme märgutuld ⑥.

Aku laetuse tase	Aku laetuse taseme märgutuli
67 – 100 % on laetud	①, ② ja ③ põlevad roheliselt
34 – 66 % on laetud	① ja ② põlevad roheliselt
11 – 33 % on laetud	① põleb roheliselt
0 – 10 % on laetud	① vilgub roheliselt

Kui LED ① vilgub roheliselt, siis peab akut laadima.

Kui tõrke LED ② põleb või vilgub, vt 6. TÕRGETE KÕRVALDAMINE.

### Tööasend [joonis O5]:

Standardseks trimmimiseks.

### Trimmeri startimine [joonis O1/O6]:



OHT! Kehavigastuste oht!

Esineb vigastuste oht, kui toode ei peatu stardihoovast lahti lastes.

→ Ärge turvaseadistest ega lülitist mööda minge. Ärge kinnitage näiteks stardihooa käepideme külge.

Toode on varustatud kahe lülitiga turvaseadisega (siselülitustõkisega stardihooavaga), mis takistab toote kogemata sisselülitamist.

#### Käivitamine:

1. Asetage aku ② akusahtlisse ③, kuni see kuuldavalt fikseerub.
2. Hoidke ühe käega lisakäepidet ①.
3. Hoidke teise käega põhikäepidet ⑦, lükake sisselülitustõkis ⑧ ettepoole ja tõmmake stardihooa ⑨.  
Trimmer käivitub ja 5 sekundiks näidatakse aku laetuse taseme märgutuld ⑥.
4. Laske sisselülitustõkis ⑧ uuesti lahti.

**TÄHELEPANU!** Vältige plasttera ja terahoidja kokkupuudet kõvade esemetega (müüri, kivide, tarade jms), et takistada plasttera või terahoidja kulumist või murdumist.

#### Peatamine:

1. Laske stardihoo ⑨ lahti.  
Trimmer peatub.
2. Vajutage lukustuse vabastusnuppu ① ja võtke aku ② akusahtlist ③ välja.

## 4. HOOLDUS



OHT! Kehavigastuste oht!

Lõikevigastuste oht, juhul kui toode kogemata käivitub.

→ Enne, kui toodet hooldama hakkate, oodake ära, kuni plasttera on seisma jäänud ja võtke aku maha.

### Trimmeri puhastamine [joonis M1]:



OHT! Kehavigastuste oht!

Vigastuste oht ja toote kahjustuste risk.

→ Ärge puhastage toodet vee ega veejoaga (iseäranis kõrgsurve veejoaga).

→ Ärge puhastage kemikaalidega, kaasa arvatud bensiini ega lahustitega. Mõned neist võivad hävitada olulisi plastosi.

#### Õhutuspilud peavad olema alati puhtad.

1. Puhastage õhutuspilud ⑩ pehme harjaga (ärge kasutage kruvikeerajat).
2. Puhastage kõik liikuvad osad pärast igat kasutuskorda.  
Eemaldage eriti rohu ja mustuse jäägid kaitsekattest ④.

#### Aku ja akulaadija puhastamine:

Enne, kui ühendate akulaadija, tagage, et aku ja akulaadija pealispind ning kontaktid oleksid alati puhtad ja kuivad.

## Ärge kasutage voolavat vett.

- **Akulaadija:** Puhastage kontaktid ja plastosad pehme, kuiva lapiga.
- **Aku:** Puhastage aku õhutuspidud ning ühendused aeg-ajalt pehme, puhta ja kuiva pintslil abil.

## 5. HOIULEPANEK

### Kasutuselt kõrvaldamine:

#### Toodet peab säilitama lastele ligipääsmatuna.

1. Võtke aku maha.
2. Laadige akut.
3. Puhastage trimmer, aku ja akulaadija (vt 4. HOOLDUS).
4. Pange trimmer, aku ning akulaadija hoiule kuiva, suletud ja pakasekindlasse kohta.

### Kasutuselt kõrvaldamine:

(vastavalt direktiivile 2012/19/EL/S.I. 2013 No. 3113)



Toodet ei tohi kasutuselt kõrvaldada koos tavaliste olmejäätmetega. Selle peab kasutuselt kõrvaldama vastavalt kehtivatele kohalikele keskkonnakaitse eeskirjadele.

### TÄHELEPANU!

→ Kõrvaldage toode kasutuselt oma kohaliku taaskasutuse kogumisjaama kaudu või selle abil.

### Aku kasutuselt kõrvaldamine:



Aku sisaldab liitium-ioon elemente, mille kasutuselt kõrvaldamine nende kasutusaja lõpul peab toimuma tavalistest olmejäätmetest eraldi.

Li-ion

### TÄHELEPANU!

→ Kõrvaldage akud kasutuselt oma kohaliku taaskasutuse kogumisjaama kaudu või selle abil.

1. Laadige liitium-ioon elemendid täielikult tühjaks (pöörduge GARDENA teenindusse).
2. Kindlustage liitium-ioon elementide kontaktid lühise vastu.
3. Kõrvaldage liitium-ioon elemendid kasutuselt nõuetekohaselt.

## 6. TÕRGETE KÕRVALDAMINE



### OHT! Kehavigastuste oht!

Lõikevigastuste oht, juhul kui toode kogemata käivitub.

→ Enne, kui toote tõrkeid kõrvaldama hakkate, oodake ära, kuni plasttera on seisma jäänud ja võtke aku maha.

### Plastterade väljavahetamine [joonis T1/T2]:



### OHT! Kehavigastused!

→ Ärge kasutage metallist lõikeelemente ega varuosi ja lisatarvikuid, mis ei ole GARDENA poolt ette nähtud.

Kui kulumisribi <sup>12</sup> ei ole enam nähtaval, siis peab terahoidja <sup>11</sup> välja vahetama. Pöörduge GARDENA teeninduse poole.

Plastterad tohivad olla maksimaalselt poole pikkuseni ära kulunud. Kasutada tohib ainult GARDENA originaal-asendusterasid RotorCut. Asendus-plastterad saate hankida oma GARDENA edasimüüjalt või otse GARDENA teenindusest.

- GARDENA asendusterasid RotorCut turbotrimmerile art. nr. 5368

### Plasttera mahavõtmine:

1. Pöörake trimmer ümber.
2. Vajutage plasttera otsa kergelt allapoole (A), lükake plasttera <sup>3</sup> läbi terahoidja <sup>11</sup> sissepoole (B) ja tõmmake see välja.

### Plasttera kohalepaigutamine:

→ Lükake uus plasttera <sup>3</sup> läbi terahoidja <sup>11</sup> metallpilu, kuni ühendus kuuldavalt fikseerub (klõps).  
Kui uus plasttera on korrektselt kohale paigutatud, siis saab seda kergesti pöörata.

Probleem	Võimalik põhjus	Kõrvaldamine
Trimmer ei löika või löikab halvasti	Plasttera on ära kulunud või liiga lühike.	→ Vahetage plasttera välja.
	Plasttera on murdunud.	→ Vahetage plasttera välja.
Trimmer vibreerib tugevalt	Plasttera on liiga tugevalt ära kulunud ja kutsub esile tasakaalu kadumise.	→ Vahetage plasttera välja.
	Terahoidja on ära kulunud.	→ Vahetage terahoidja välja.
Trimmerit ei saa peatada	Stardihoob kiilub kinni.	→ Võtke aku maha ja vabastage stardihoob.
Trimmer ei käivitu või seiskub. LED <sup>13</sup> vilgub roheliselt [joonis O4]	Aku on tühi.	→ Laadige akut.
Trimmer ei käivitu või seiskub. Tõrke LED <sup>14</sup> põleb punaselt [joonis O4]	Aku temperatuur jääb lubatud vahemikust väljapoole.	→ Oodake, kuni aku temperatuur jääb uuesti vahemikku 0 °C ... +45 °C.
	Trimmeril olevate aku kontaktide vahel on veetilku või niiskust.	→ Eemaldage veetilgad/niiskust kuiva lapi abil.
	Mootor on blokeeritud.	→ Eemaldage takistus. Käivitage uuesti.
Trimmer ei käivitu või seiskub. Tõrke LED <sup>14</sup> vilgub punaselt [joonis O4]	Toode on defektne.	→ Pöörduge GARDENA teeninduse poole.
Trimmer ei käivitu või seiskub. Tõrke LED <sup>14</sup> ei põle [joonis O4]	Aku ei ole täielikult akusahtlisse asetatud.	→ Asetage aku täielikult akusahtlisse, kuni see kuuldavalt fikseerub.
	Aku on defektne.	→ Asendage aku.
	Toode on defektne.	→ Pöörduge GARDENA teeninduse poole.
Laadimisprotsess ei ole võimalik. Aku laadimise märgutuli <sup>15</sup> põleb püsivalt [joonis O3]	Aku ei ole (õigesti) otsa pandud.	→ Pange aku korrektselt laadija otsa.
	Aku kontaktid on mustunud.	→ Puhastage aku kontaktid (nt akut mitu korda otsa pistes ja lahti ühendades. Vajaduse korral asendage aku).
	Aku temperatuur jääb laadimistemperatuuri lubatud vahemikust väljapoole.	→ Oodake, kuni aku temperatuur jääb uuesti vahemikku 0 °C ... +45 °C.
Aku on defektne.	→ Asendage aku.	
Aku laadimise märgutuli <sup>15</sup> ei põle [joonis O3]	Laadija võrgupistik ei ole (õigesti) sisse pistetud.	→ Pistke võrgupistik (täielikult) pistikupesasse.
	Pistikupes, võrgukaabel või laadija on defektne.	→ Kontrollige võrgupinget. Laske vajaduse korral laadijat volitatud lepingulise edasimüüja või GARDENA teeninduse poolt kontrollida.



JUHIS: Palun pöörduge muude rikete korral oma GARDENA teeninduskeskusesse. Parandusi tohivad teha ainult GARDENA teeninduskeskused ning GARDENA poolt volitatud spetsialiseerunud jaemüüjad.

## 7. TEHNILISED ANDMED

Akuga trimmer	Ühik	Väärtus (art. nr. 14702)
Nimivoolutugevus	A	3,0
Nimipinge	V (DC)	18
Lõikelaius	cm	23
Pöörlemiskiirus	p/min	9500
Kaal (ilma akuta)	g	1630
Helirõhutase L <sub>PA</sub> <sup>1)</sup>	dB (A)	77
Määramatus k <sub>PA</sub>		3,0
Müravõimsustase L <sub>WA</sub> <sup>2)</sup> ; mõõdetud / garanteeritud	dB (A)	85 / 86
Määramatus k <sub>WA</sub>		1,5

Akuga trimmer	Ūhik	Väärtus (art. nr. 14702)
Käsivarre ja käelaba vibratsioon $a_{vhw}^{(1)}$	$m/s^2$	3,2
Määramatus $k_{vhw}$		1,5

Mõõtemetod vastavalt: <sup>1</sup> EN 50636-2-91 <sup>2</sup> RL 2000/14/EC / S.I. 2001 No.1701



**JUHIS:** Näidatud vibratsiooni emissiooni väärtus on mõõdetud vastavalt standarditud katsemeetodile ja seda saab kasutada elektritööriistade omavaheliseks võrdluseks. Seda väärtust saab kasutada ka kokkupuute esialgseks hindamiseks. Vibratsiooni emissiooni väärtus võib elektritööriista tegeliku kasutamise käigus varieeruda.

Süsteemi aku	Ūhik	Väärtus (art. nr. 14902) PBA 18V 2,0Ah W-B
Aku pinge	V (DC)	18
Aku mahtuvus	Ah	2,0
Elementide arv (Li-ion)		5

Sobivad POWER FOR ALL süsteemi akulaadijad: AL 1810 CV / AL 1815 CV / AL18-20 / AL 1830 CV / AL 1880 CV.

Akulaadija AL 1810 CV P4A	Ūhik	Väärtus (art. nr. 14900)
Võrgupinge	V (AC)	220 – 240
Võrgusagedus	Hz	50 – 60
Nimivõimsus	W	26
Aku laadimispinge	V (DC)	18
Maksimaalne aku laadimise voolutugevus	mA	1000

Aku laadimisaeg 80% / 97...100% (ca)		
PBA 18V 2,0Ah W-B	min.	96 / 124
PBA 18V 2,5Ah W-B	min.	120 / 154
PBA 18V 4,0Ah W-C	min.	192 / 244

Laadimistemperatuuri lubatud vahemik	°C	0 – 45
--------------------------------------	----	--------

Kaal vastavalt EPTA protseduurile 01:2014	kg	0,17
---	----	------

Kaitseklass	□ / II
-------------	--------

Sobivad POWER FOR ALL süsteemi akud: PBA 18V.

## 8. LISATARVIKUD

GARDENA Asendusterad RotorCut, turbotrimmerile	Ärakasutatud plastterade väljavahetamiseks.	art. nr. 5368
GARDENA Varu-terahoidja	Saadaval GARDENA teenindusest.	
GARDENA Süsteemi aku PBA 18V/45 P4A PBA 18V/72 P4A	Aku täiendava tööaja tarbeks või vahetuseks.	art. nr. 14903 art. nr. 14905
GARDENA Aku kiirilaadija AL 1830 CV P4A	POWER FOR ALL süsteemi akude PBA 18V..W-.. kiireks laadimiseks.	art. nr. 14901

## 9. TEENINDUS/GARANTII

### Teenindus:

Palun võtke ühendust kaassoleval garantiikaardil toodud aadressil.

### Garantiideklaratsioon:

Garantii antakse üksnes vastavalt juuresoleva garantiikaardi tingimustele.

### Kuluosad:

Plasttera ja terahoidja on kuluosad ning seega garantiist välistatud.

## LT Akumulatorinė žoliapjovė

1. SAUGA	118
2. SURINKIMAS	120
3. NAUDOJIMAS	120
4. TECHNINĖ PRIEŽIŪRA	121
5. LAIKYMAS	121
6. GEDIMŲ ŠALINIMAS	121
7. TECHNINIAI DUOMENYS	122
8. PRIEDAI	122
9. SERVISAS/GARANTIJA	122

### Instrukcijos originalo vertimas.



Šiuo gaminiu gali naudotis vyresni nei 8 metų vaikai bei asmenys, turintys fizinių, sensorinių ar protinių sutrikimų, arba neturintys patirties ir žinių, jei jie dirba prižiūrėti arba išmokomi dirbti saugiai ir atpažįsta galimus pavojus. Vaikai negali su gaminiu žaisti. Draudžiama vaikams atlikti valymo ir naudotojo atliekamus techninės priežiūros darbus, jei jie yra neprižiūrėti. Šį gaminį rekomenduojame naudoti jaunimui tikrai nuo 16 metų.

### Naudojimas pagal paskirtį:

**GARDENA Žoliapjovė** skirta vejai ir žolės plotams privačiose valdose ir soduose pjauti.

Šio gaminio negalima naudoti ilgą laiką.



**PAVOJUS! Kūno sužalojimams!**

→ Nenaudokite gaminio gyvatvorėms pjauti, medžiagai smulkinti arba kompostuoti.

## 1. SAUGA

### SVARBU!

Prašom atidžiai perskaityti eksploatavimo instrukciją ir ją išsaugoti, kad galėtumėte dar kartą perskaityti.

### Simboliai ant gaminio:



Perskaitykite eksploatavimo instrukciją.



Laikykitės atstumo.



Visuomet dėvėkite aprobuotą klausos apsaugą. Visuomet dėvėkite aprobuotą akių apsaugą.



Prieš valymą arba techninę priežiūrą nuimti akumuliatorių.



Nepalikite lietuje.

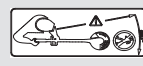

**PAVOJUS! Sužalojimo pavojus kitiems asmenims!** Nuo zonos, kurioje dirbate, kiti asmenys turi laikytis atstumo.



**Krovikliui:** Iškart ištraukti kištuką iš tinklo, jei laidas sugadintas arba perpjautas.

### Bendrieji saugos nurodymai

#### Elektros sauga



**PAVOJUS! Elektros smūgis!**

Pavojus susižaloti dėl elektros smūgio.

→ Į gaminį srovė turi būti paduodama per FI jungiklį (RCD), kurio didžiausia nominali paleidimo srovė yra 30 mA.

Venkite nepatogios stovėsenos ir visuomet išlaikykite pusiausvyrą, kad pjaudami šlaituose visada tvirtai stovėtumėte. Eikite, o nebėkite.

Nelieskite pavojingų besisukančių dalių, kol įrenginio neatjungėte nuo maitinimo tinklo ir pavojingos besisukančios dalys visiškai nesustoja.

Dirbdami su įrenginiu visada nešiokite tvirtą avalynę ir ilgas kelnes.

## Saugus eksploatavimas

### 1 Apmokymai

- Atidžiai perskaitykite instrukcijas. Susipažinkite su valdymo elementais ir sužinokite, kaip tinkamai naudoti prietaisą.
- Niekada nelieskite instrukcijų neperskačiusiems žmonėms ar vaikams naudoti šio prietaiso. Vietoje galiojančiuose potvarkiuose gali būti apribotas naudotojų amžius.
- Reikia atkreipti dėmesį, kad pats naudotojas yra atsakingas už nelaimingus atsitikimus ir grėsmę, kuri kyla kitiems žmonėms ar jų turtui.

### 2 Paruošimas

- Prieš pradėdami naudoti patikrinkite, ar ant jungties ir ilginamojo laido nematyti pažeidimų ar nusidėvėjimo požymių. Jei naudojant pažeidžiamas laidas, nedelsdami atjunkite jį nuo elektros tinklo. NELIESKITE LAIDO, KOL NEATJUNGĖTE JO NUO ELEKTROS TINKLO. Nenaudokite prietaiso, jei laidas pažeistas ar nusidėvėjęs.
- Prieš pradėdami naudoti prietaisą apžiūrėkite, ar apsauginiai įrenginiai ir dangčiai nepažeisti, ar jų netruksta, ar jie tinkamai pritvirtinti.
- Niekada nepradėkite eksploatuoti prietaiso, jei netoli yra žmonių, ypač vaikų, ar naminių gyvūnų.

### 3 Eksploatavimas

- Jungties ir ilginamąjį laidą patraukite nuo pjovimo įtaiso.
- Visą laiką, kol naudojate prietaisą, turite dėvėti akių apsaugą ir mūvėti tvirtą avalynę.
- Stenkitės prietaiso nenaudoti blogomis oro sąlygomis, ypač žaibuojant.
- Prietaisą naudokite tik dienos šviesoje arba įjungę tinkamą dirbtinį apšvietimą.
- Niekada nenaudokite įrenginio, jei jo gaubtai ar apsauginiai įtaisai yra pažeisti arba jų nėra.
- ariki įjungsite tik tuomet, kai rankas ir pėdas patrauksite pakankamu atstumu nuo pjovimo įtaiso.
- Visada nutraukite maitinimo įtampas tiekimą prietaisui (t. y. ištraukite kištuką iš el. tinklo, atjunkite blokavimo įtaisą arba išimkite išimamąjį akumuliatorių):
  - kai prietaisą paliekate be priežiūros;
  - norėdami pašalinti blokuotę;
  - norėdami patikrinti, išvalyti arba sutvarkyti prietaisą;
  - prietaisui atsitrengus į kliūtį;
  - kai prietaisas pradeda neįprastai vibruoti.
- Būkite atsargūs, kad pjovimo įtaisais nesužalotų pėdų ir rankų.
- Visada patikrinkite, ar ventiliacijos angose nėra svetimkūnių.

### 4 Profilaktinė priežiūra ir laikymas

- Prieš pradėdami techninės priežiūros arba valymo darbus, visada atjunkite įrenginį nuo maitinimo tinklo (t. y. ištraukite kištuką iš el. tinklo, atjunkite blokavimo įtaisą arba išimkite išimamąjį akumuliatorių).
- Naudokite tik gamintojo rekomenduojamas dalis ir priedus.
- Reikia reguliariai tikrinti prietaisą ir atlikti jo techninę priežiūrą. Prietaisą galima taisyti tik sutartyje nurodytose dirbtuvėse.
- Jei prietaiso nenaudojate, jį turite laikyti vaikams nepasiekiamoje vietoje.

## Papildomi saugos nurodymai

### Saugus elgesys su akumulatoriais



#### Perskaitykite visus saugos nurodymus ir instrukcijas.

Šių saugos nurodymų ir instrukcijų nesilaikymas gali sukelti elektros smūgį, gaisrą ir (arba) sunkius sužalojimus.

**Gerai išsaugokite šias instrukcijas.** Naudokite kroviklį tik tada, kai galite visiškai įvertinti ir be apribojimų atlikti visas funkcijas arba buvute atitinkamai instruktuoti.

→ **Naudojimo, valymo ir techninės priežiūros metu prižiūrėkite vaikus.** Taip užtikrinsite, kad vaikai nežais su krovikliu.

→ **Įkraukite tiksliai sistemos POWER FOR ALL tipo PBA 18 V ličio jonų akumuliatorius nuo 1,5 Ah pajėgumo (nuo 5 akumuliatoriaus elementų). Akumuliatoriaus įtampa turi atitikti kroviklio akumuliatoriaus įkrovimo įtampą. Neįkraukite neįkraunamųjų akumuliatorių.** Kitaip kyla gaisro ir sprogdimo pavojus!

→ **Nepalikite kroviklio lietuje arba drėgnoje aplinkoje.** | Elektrinį prietaisą patekęs vanduo padidina elektros smūgio pavojų.

→ **Pasirūpinkite, kad kroviklis būtų švarus.**

Dėl nešvarumų kyla elektros smūgio pavojus.

→ **Prieš kiekvieną naudojimą patikrinkite kroviklį, kabelį ir kištuką. Nenaudokite kroviklio, jei aptikote sugadinimą. Patys neatidarykite kroviklio ir taisykite tiksliai pas kvalifikuotą personalą ir tiksliai su originaliomis atsarginėmis dalimis.**

Sugadinti krovikliai, kabelis ir kištukas didina elektros smūgio pavojų.

→ **Nenaudokite kroviklio ant lengvai užsidegančio pagrindo (pvz., popieriaus, tekstilės ir t.t.) arba degioje aplinkoje.** Įkraunamas kroviklis įkaista, todėl kyla gaisro pavojus.

→ Jei reikia pakeisti jungiamąjį laidą, tai turi atlikti GARDENA arba jos įgaliotas klientų aptarnavimo centras GARDENA elektriniams įrankiams, kad būtų išvengta grėsmės saugai.

→ **Neeksploatuokite produkto, kai jis įkraunamas.**

→ **Šie saugos nurodymai galioja tiksliai sistemos POWER FOR ALL PBA 18 V ličio jonų akumulatoriams.**

→ **Akumuliatorių naudokite tiksliai sistemos POWER FOR ALL gamintojų produktuose.** Tik taip apsaugosite akumuliatorių nuo apkrovos.

→ **Įkraukite akumuliatorius tiksliai tokiais krovikliais, kuriuos rekomenduojame gamintojas.** Dėl kroviklio, skirto tam tikrai akumuliatorių rūšiai krauti, kyla gaisro pavojus, jei naudojamas su kitokiu akumuliatoriumi.

→ **Pristatomas tik dalinai įkrautas akumuliatorius.**

Prieš pirmą naudojimą visiškai įkraukite akumuliatorių kroviklyje, kad užtikrintumėte pilną akumuliatoriaus pajėgumą.

→ **Akumuliatorius laikykite vaikams nepasiekiamoje vietoje.**

→ **Neatidarykite akumuliatoriaus.** Kyla trumpojo jungimo pavojus.

→ **Iš sugadinto ir netinkamai naudojamo akumuliatoriaus gali išsiskirti garai. Akumuliatorius gali užsidegti arba sprogti.** Pasirūpinkite šviežiu oru ir esant negalavimams kreipkitės į gydytoją. Garai gali dirginti kvėpavimo takus.

→ **Iš sugadinto ir neteisingai naudojamo akumuliatoriaus gali išsiskirti degus skystis. Venkite sąlyčio su juo. Atsitiktinio sąlyčio atveju nuplaukite vandeniu. Jei skystis pateko į akis, papildomai kreipkitės į gydytoją.** Ištekantis akumuliatoriaus skystis gali sukelti odos sudirginimą arba nudegimus.

→ **Iš sugedusio akumuliatoriaus gali ištekėti skystis ir sušlapinti greta esančius daiktus. Patikrinkite šias dalis.** Jas valykite ir, jei reikia, pakeiskite.

→ **Neužtrumpinkite akumuliatoriaus. Saugokite nenaudojamą akumuliatorių nuo sąvaržėlių, monetų, raktų, vinių, varžtų ir kitų mažų metalinių daiktų, kurie galėtų sukelti kontaktų šuntavimą.** Trumpasis jungimas tarp akumuliatoriaus kontaktų gali sukelti nudegimus arba gaisrą.

→ **Baigus naudoti akumuliatorių baterijos kontaktai gali būti karšti. Kai išimate akumuliatorių bateriją, atkreipkite dėmesį į karštus kontaktus.**

→ **Smailūs daiktai, pvz., viny arba atsuktuvai ar išorinių jėgų poveikis gali sugadinti akumuliatorių.** Gali įvykti vidinis trumpasis jungimas ir iš akumuliatoriaus rūkti dūmai, jis gali užsidegti, sprogti arba perkaisti.

→ **Saugokite akumuliatoriams neatliktie techninės priežiūros.**

Visus techninės priežiūros darbus turi atlikti gamintojas arba įgaliotieji klientų aptarnavimo centrai.

→ **Saugokite akumuliatorių nuo karščio, pvz., nuo ilgalaikio saulės spindulių poveikio, gaisro, purvo, vandens ir drėgmės.**

Kyla sprogdimo ir trumpojo jungimo pavojus.



→ **Eksploatuokite ir laikykite akumuliatorių aplinkos temperatūroje tiksliai tarp -20 °C ir +50 °C.** Nepalikite akumuliatoriaus, pvz., vasarą automobilyje. Temperatūroje < 0 °C gali sumažėti kai kurių prietaisų pajėgumas.

→ **Akumuliatorių įkraukite tik tuomet, kai aplinkos temperatūra yra nuo 0 °C iki +45 °C.** Įkraunant akumuliatorių už šio temperatūros intervalo ribų, galima sugadinti akumuliatorių ir padidinti gaisro pavojų.

→ **Baigę naudoti, prieš įkraudami akumuliatorių arba padėdami jį į laikymo vietą, leiskite jam ne mažiau nei 30 minučių atvėsti.**

### Elektros sauga



#### PAVOJUS! Širdies sustojimas!

Eksploatavimo metu šis gaminys sukuria elektromagnetinį lauką. Tam tikromis sąlygomis šis laukas gali aktyviai ar pasyviai paveikti medicininių implantų veikimą. Kad būtų išvengta pavojaus situacijų, kurios gali sukelti sunkius ar mirtinus sužalojimus, asmenys su mediciniais implantais prieš šio gaminio naudojimą turi pasikonsultuoti su savo gydytoju arba implantų gamintoju.

Nutieskite išorinį maitinimo kabelį matomoje srityje. Prieš įjaudami patikrinkite sritį, ar nėra paslėptų kabelių.

Akumuliatoriaus gaminį naudokite tiksliai temperatūroje nuo 0 °C iki 40 °C.

Įvykus nelaimingam atsitikimui išimkite akumuliatorių.

Nenaudokite gaminio arti vandens ar tvenkinių priežiūrai.

Apsaugokite akumuliatoriaus kontaktus nuo drėgmės.

### Asmeninė sauga



#### PAVOJUS! Uždusimo pavojus!

Mažomis dalimis galima greitai užspringti. Dėl plastikinio maišelio mažiems vaikams kyla uždusimo pavojus. Todėl surinkimo metu maži vaikai turi būti kuo toliau nuo jūsų.

Pirštų prispaudimas: kai montuojate apsauginį gaubtą, atkreipkite dėmesį į savo pirštus.

Jei žoliapjovė stipriai vibruoja, pakeiskite peilį ir patikrinkite, ar peilio laikiklis nesugadintas.

Prieš naudodami patikrinkite, ar greitai susidėvinti briauna yra geros būklės.

Transportuokite žoliapjovę už priekinės rankenos.

Naudokite asmeninės apsaugos priemones.

Valydami pjovimo įtaisą mūvėkite pirštines.

Visada nešiokite akių apsaugą.

Apsauginės priemonės, tokios kaip pirštinės, neslystanti apsauginė avalynė ar ausinės, naudojamos tam tikromis sąlygomis, sumažina kūno sužalojimo pavojų.

Nustatydami gaminį būkite atsargūs, kad tarp judančių ir nejudančių įrenginio dalių arba surinkdami apsauginį gaubtą neprisispaustumėte pirštų.

Žoliapjovės apsaugos ar kitų jos dalių nevalykite vandeniu ar cheminėmis medžiagomis.

Išstikinkite, kad visos veržlės, varžtai ir sraigčiai būtų tvirtai priveržti ir prietaisas būtų saugios darbinės būklės.

Gaminio neardykite, kad pasikeistų jo pristatymo būklė.

Įspėjimas! Dėl nešiojamų ausinių ir dėl gaminio skleidžiamo triukšmo naudotojas gali neišgirsti besitarinančių asmenų.

Dirbdami ir transportuodami įrenginį skirkite ypatingą dėmesį tam, kad nekiltų pavojus kitiems žmonėms.

Būkite budrus, stebėkite, ką darote ir naudodamiesi elektriniu įrankiu vadovaukitės sveiku protu.

Nenaudokite elektrinio įrankio tada, kai esate pavargęs arba pavartojęs narkotikų, alkoholio ar vaistų.

Dėl vieno neatidaus momento dirbant su elektriniais įrankiais galima patirti sunkių sužalojimų.

## 2. SURINKIMAS



### PAVOJUS! Kūno sužalojimai!

Jei gaminys įsijungia atsitiktinai, kyla pjautinių sužalojimų pavojus.

→ Prieš montuodami gaminį palaukite, kol plastikinis peilis visiškai sustos, ir išimkite akumuliatorių.

### Papildomos rankenos montavimas [pav. A1]:

→ Papildomą rankeną ① užstumkite ant rankenos viršutinės dalies ②, kol jungtis girdimai užsifiksuos (**spragtelėjimas**).

### Apsauginio gaubto montavimas [pav. A2/A3]:



### PAVOJUS!

Gaminį galima naudoti tik su sumontuotu apsauginiu gaubtu.

1. Apsauginį gaubtą ④ užmaukite ant žoliapjovės galvutės ⑤. Plastikinį peilį ③ perkirkite per apsauginio gaubto ④ angą.
2. Apsauginį gaubtą ④ sukite tol, kol jį galėsite visiškai prispausti (abi rodyklės ①/② yra priešpriešais).
3. Apsauginį gaubtą ④ sukite prieš laikrodžio rodyklę, kol jungtis girdimai užsifiksuos (**spragtelėjimas**).

### Plastikinio peilio tvirtinimas prie rankenos [pav. A4]:

Tiekiamame komplekte yra 5 plastikiniai peiliai ③. Iš jų 4 atsarginiai plastikiniai peiliai yra angose ⑥ rankenoje.

Apie plastikinio peilio montavimą į peilio laikiklį skaitykite 6. skyriaus GEDIMŲ ŠALINIMAS *Plastikinio peilio pakeitimas*.

## 3. NAUDOJIMAS



### PAVOJUS! Kūno sužalojimai!

Jei gaminys įsijungia atsitiktinai, kyla pjautinių sužalojimų pavojus.

→ Palaukite, kol plastikinis peilis sustos, ir prieš transportuodami gaminį, išimkite akumuliatorių.

### Įkrauti akumuliatorių [pav. O1/O2/O3]:



### DĖMESIO!

**Laikytis tinklo įtampas!** Elektros energijos šaltinio įtampa turi atitikti duomenis ant kroviklio techninių duomenų plokštelės.

### Į GARDENA akumuliatorinės žoliapjovės, gaminys 14702-55, tiekiamą komplektą akumuliatorių ir kroviklis neįeina.

Dėl išmaniojo įkrovimo proceso akumuliatoriaus įkrovimo lygis automatiškai atpažįstamas ir priklausomai nuo akumuliatoriaus temperatūros ir įtampas įkraunamas optimalia įkrovimo srove.

Dėl to akumuliatorius yra tausojamas ir laikomas kroviklyje visada išlieka visiškai įkrautas.

1. Paspauskite fiksavimo mygtuką ① ir išimkite akumuliatorių ② iš akumuliatoriaus laikiklio ③.
2. Įkiškite akumuliatoriaus kroviklį ④ į tinklo lizdą.
3. Užstumkite akumuliatoriaus kroviklį ④ ant akumuliatoriaus ②.

**Kai akumuliatoriaus įkrovimo indikatorius ④ ant kroviklio mirksi žaliai, akumuliatorius yra įkraunamas.**

**Kai akumuliatoriaus įkrovimo indikatorius ④ ant kroviklio šviečia žaliai be perstojo, akumuliatorius yra visiškai įkrautas** (Įkrovimo trukmė, žr. 7. TECHNINIAI DUOMENYS).

4. Įkrovimo metu reguliariai tikrinkite įkrovimo lygį.
5. Jei akumuliatorius ② yra visiškai įkrautas, akumuliatorių ② galite atskirti nuo kroviklio ④.

### Indikacijos elementų reikšmė:

#### Indikacija ant kroviklio [pav. O3]:

Mirksintis akumuliatoriaus įkrovimo indikatorius ④

Įkrovimo procesas rodomas akumuliatoriaus įkrovimo indikatorius ④ mirksėjimu.



**Pastaba:** įkrovimo procesas galimas tik tada, kai akumuliatoriaus temperatūra yra leistiname temperatūros intervale, žr. 7. TECHNINIAI DUOMENYS.

Be perstojo šviečiantis akumuliatoriaus įkrovimo indikatorius ④

Be perstojo šviečiantis akumuliatoriaus įkrovimo indikatorius ④ rodo, kad akumuliatorius yra visiškai įkrautas arba akumuliatoriaus temperatūra yra už leistino įkrovimo temperatūros intervalo ribų ir todėl negalima įkrauti. Pasiekus leistiną temperatūros intervalą, akumuliatorius yra iš karto įkraunamas.



Be įkišto akumuliatoriaus be perstojo šviečiantis akumuliatoriaus įkrovimo indikatorius ④ rodo, kad kištukas yra įkištas į kištukinį lizdą ir kroviklis parengtas eksploatuoti.

### Akumuliatoriaus įkrovimo lygio indikatorius ⑤ ant gaminio [pav. O4/O6]:

Paleidus gaminį, 5 sekundes yra rodomas akumuliatoriaus įkrovimo lygio indikatorius ⑤.

Akumuliatoriaus įkrovimo lygis	Akumuliatoriaus įkrovimo lygio indikatorius
67 – 100 % įkrauta	①, ② ir ③ šviečia žaliai
34 – 66 % įkrauta	① ir ② šviečia žaliai
11 – 33 % įkrauta	① šviečia žaliai
0 – 10 % įkrauta	① mirksi žaliai

Jei šviesos diodas ⑤ mirksi žaliai, reikia įkrauti akumuliatorių.

Jei šviečia arba mirksi klaidos šviesos diodas ⑥, žr. 6. GEDIMŲ ŠALINIMAS.

### Darbinė padėtis [pav. O5]:

Skirta įprastiniam žolės pjovimui.

### Žoliapjovės įjungimas [pav. O1/O6]:



### PAVOJUS! Kūno sužalojimai!

Kyla pavojus susižaloti, jei gaminys nesustoja atleidus paleidimo svirtelę.

→ Neapeikite apsauginių įtaisų arba mygtukų. Pavyzdžiui, nepirirkite paleidimo svirtelės prie rankenos.

Gaminyje įrengtas dviejų jungiklių apsauginis įtaisas (paleidimo svirtelė su įjungimo blokatoriumi), kuris apsaugo nuo atsitiktinio gaminio įjungimo.

#### Paleidimas:

1. Į akumuliatoriaus laikiklį ③ įstatykite akumuliatorių ②, kad jis girdimai užsifiksuotų.
2. Viena ranka laikykite papildomą rankeną ①.
3. Kita ranka laikykite pagrindinę rankeną ⑦, pastumkite įjungimo blokatorių ⑧ į priekį ir patraukite už paleidimo svirtelės ⑨. Žoliapjovė pradeda veikti, ir 5 sekundes yra rodomas akumuliatoriaus įkrovimo lygio indikatorius ⑤.
4. Atleiskite įjungimo blokatorių ⑧.

**DĖMESIO!** Venkite plastikinio peilio ir peilio laikiklio sąlyčio su kietais daiktais (mūrais, akmenimis, tvoromis ir t. t.), kad plastikinis peilis arba peilio laikiklis nesusidėvėtų ar nenulūžtų.

#### Sustabdymas:

1. Atleiskite paleidimo svirtelę ⑨. Žoliapjovė sustoja.
2. Paspauskite fiksavimo mygtuką ① ir išimkite akumuliatorių ② iš akumuliatoriaus laikiklio ③.

## 4. TECHNINĖ PRIEŽIŪRA



### PAVOJUS! Kūno sužalojimai!

Jei gaminys įsijungia atsitiktinai, kyla pjautinių sužalojimų pavojus.

→ Prieš atlikdami gaminio techninę priežiūrą palaukite, kol plastikinis peilis visiškai sustos, ir išimkite akumuliatorių.

### Valyti žoliapjovę [pav. M1]:



### PAVOJUS! Kūno sužalojimai!

Sužalojimo pavojus ir gaminio sugadinimo rizika.

→ Nevalykite gaminio vandeniu ar vandens srove (ypač aukšto slėgio vandens srove).

→ Nevalykite su chemikalais, įskaitant benzina ar tirpiklius. Kai kurie iš jų gali pažeisti svarbias plastikines dalis.

### Ventiliacijos angos visada turi būti švarios.

1. Ventiliacijos angas ⑩ valykite minkštu šepetėliu (nenaudokite atsuktuvo).
2. Po kiekvieno naudojimo nuvalykite visas judančias dalis. Ypač gerai nuvalykite žolės ir nešvarumų likučius nuo apsauginio gaubto ④.

### Akumulatoriaus ir akumulatoriaus kroviklio valymas:

Prieš prijungdami akumulatoriaus kroviklį, visuomet užtikrinkite, kad akumulatoriaus ir akumulatoriaus kroviklio paviršius ir kontaktai būtų švarūs ir sausi.

### Nenaudokite tekančio vandens.

- **Akumulatoriaus kroviklis:** Valykite kontaktus ir plastikines dalis minkšta, sausa šluoste.
- **Akumulatorius:** Retkarčiais valykite ventiliacijos angas ir akumulatoriaus jungtis minkštu, švariu ir sausu šepetėliu.

## 5. LAIKYMAS

### Naudojimo pabaiga:

#### Gaminį laikykite vaikams neprieinamoje vietoje.

1. Nuimkite akumuliatorių.
2. Įkraukite akumuliatorių.
3. Nuvalykite žoliapjovę, akumuliatorių ir akumulatoriaus kroviklį (žr. 4. TECHNINĖ PRIEŽIŪRA).
4. Sandėliuokite žoliapjovę, akumuliatorių ir akumulatoriaus kroviklį sausoje, uždaroje ir nuo šalčio apsaugotoje vietoje.

### Šalinimas:

(pagal Direktyvą 2012/19/ES/S.I. 2013 No. 3113)



Gaminio negalima šalinti su įprastomis buitinėmis atliekomis. Jį reikia šalinti pagal galiojančius vietinius aplinkosaugos reikalavimus.

### SVARBU!

→ Šalinkite gaminį vietiniame komunaliniame atliekų surinkimo ir perdirbimo punkte.

### Akumulatoriaus šalinimas:



Akumulatoriuje yra ličio jonų elementų, kurie, pasibaigus jų tarnavimo laikui, turi būti šalinami atskirai nuo įprastų buitinių atliekų.

Li-ion

### SVARBU!

→ Šalinkite akumuliatorių vietiniame komunaliniame atliekų surinkimo ir perdirbimo punkte.

1. Visiškai iškraukite ličio jonų elementus (kreipkitės į GARDENA servisą).
2. Apsaugokite ličio jonų elementus nuo trumpojo jungimo.
3. Kvalifikuotai šalinkite ličio jonų elementus.

## 6. GEDIMŲ ŠALINIMAS



### PAVOJUS! Kūno sužalojimai!

Jei gaminys įsijungia atsitiktinai, kyla pjautinių sužalojimų pavojus.

→ Prieš šalindami gaminio klaidas palaukite, kol plastikinis peilis visiškai sustos, ir išimkite akumuliatorių.

### Plastikinio peilio pakeitimas [pav. T1/T2]:



### PAVOJUS! Sužeidimas įspjaunant!

→ Nenaudokite GARDENA nepatvirtintų metalinių pjovimo elementų arba atsarginių dalių ir priedų.

Jei greitai susidėvinčios briaunos ⑫ nebesimato, reikia pakeisti peilio atramą ⑪. Kreipkitės į GARDENA servisą.

Plastikiniai peiliai gali būti susidėvėję ne daugiau nei pusę savo ilgio. Galima naudoti tik originalius GARDENA atsarginius peilius „RotorCut“. Atsarginių plastikinių peilių galite įsigyti iš savo GARDENA prekybininko arba tiesiogiai iš GARDENA serviso.

- GARDENA atsarginis peilis „RotorCut“, skirtas turbožoliapjovei

gaminys 5368



### Plastikinio peilio išėmimas:

1. Apverskite žoliapjovę.
2. Šiek tiek spustelėkite plastikinio peilio galiuką į apačią (A), stumkite plastikinį peilį ③ į vidų per peilio laikiklį ⑪ (B) ir ištraukite.

### Plastikinio peilio įstatymas:

→ Stumkite plastikinį peilį ③ per metalinę peilio laikiklio ⑪ įpjovą, kol jungtis girdimai užsifiksuos (**spragtelėjimas**).  
Jei plastikinis peilis įstatytas tinkamai, jį galima lengvai pasukti.

Problema	Galima priežastis	Sutrikimo / gedimo pašalinimas
Žoliapjovė nepajauja arba blogai pajauja	Plastikinis peilis yra susidėvėjęs arba per trumpas.	→ Pakeiskite plastikinį peilį.
	Plastikinis peilis yra nulūžęs.	→ Pakeiskite plastikinį peilį.
Žoliapjovė stipriai vibruoja	Plastikinis peilis yra per stipriai susidėvėjęs ir sukelia disbalansą.	→ Pakeiskite plastikinį peilį.
	Peilio laikiklis yra susidėvėjęs.	→ Pakeiskite peilio laikiklį.
Žoliapjovės neina sustabdyti	Užstrigusi paleidimo svirtelė.	→ Nuimkite akumuliatorių ir atpaaiduokite paleidimo svirtelę.
Žoliapjovė neįsijungia arba sustoja. Šviesos diodas ① mirksi žaliai [pav. 04]	Išsikrovęs akumuliatorius.	→ Įkraukite akumuliatorių.
	Žoliapjovė neįsijungia arba sustoja. Klaidos šviesos diodas ② šviečia raudonai [pav. 04]	Akumulatoriaus temperatūra yra už leistino temperatūros intervalo ribų.
Tarp žoliapjovės akumulatoriaus kontaktų yra vandens lašų arba drėgmės.		→ Pašalinkite vandens lašus/drėgmę sausa šluoste.
Užblokuotas variklis.		→ Pašalinkite kliūtį. Vėl paleiskite.
Žoliapjovė neįsijungia arba sustoja. Klaidos šviesos diodas ③ mirksi raudonai [pav. 04]	Sugedęs gaminys.	→ Kreipkitės į GARDENA servisą.
	Žoliapjovė neįsijungia arba sustoja. Klaidos šviesos diodas ④ nešviečia [pav. 04]	Akumuliatorius nėra visiškai įstatytas į akumulatoriaus laikiklį.
Sugedęs akumuliatorius.		→ Pakeiskite akumuliatorių.
Sugedęs gaminys.		→ Kreipkitės į GARDENA servisą.
Įkrovimo procesas neįmanomas. Akumulatoriaus įkrovimo indikatorius ⑤ šviečia be perstojo [pav. 03]	Neįstatytas (netinkamai įstatytas) akumuliatorius.	→ Tinkamai įstatykite akumuliatorių į kroviklį.
	Nešvarūs akumulatoriaus kontaktai.	→ Išvalykite akumulatoriaus kontaktus (pvz., keletą kartų įjungiant ir išjungiant akumuliatorių. Jei reikia, pakeiskite akumuliatorių).

Problema	Galima priežastis	Sutrikimo / gedimo pašalinimas
<b>Īkrovimo procesas neįmanomas. Akumulatoriaus Īkrovimo indikatorius  šviečia be perstojo [pav. 03]</b>	Akumulatoriaus temperatūra yra už leistino Īkrovimo temperatūros intervalo ribų.	→ Palaukite, kol akumulatoriaus temperatūra bus vėl tarp 0 °C – + 45 °C.
	Sugedęs akumulatorius.	→ Pakeiskite akumulatorių.
<b>Akumulatoriaus Īkrovimo indikatorius  nešviečia [pav. 03]</b>	Neįkištas (netinkamai įkištas) kroviklio kištukas.	→ (Visiškai) įkiškite kištuką į kištukinį lizdą.
	Sugadinti kištukinis lizdas, maitinimo kabelis arba kroviklis.	→ Patikrinkite tinklo įtampą. Jei reikia, kroviklį turi patikrinti įgalios prekybos atstovas arba GARDENA servisas.



**PASTABA:** Kitų sutrikimų / gedimų atveju kreipkitės į GARDENA serviso centrą. Remontą gali atlikti tik GARDENA serviso centrai bei specializuoti prekybininkai, kuriuos įgalioja firma GARDENA.

## 7. TECHNINIAI DUOMENYS

Akumulatorinė žoliapjovė	Vienetas	Vertė (gaminys 14702)
Vardinė srovė	A	3,0
Vardinė įtampa	V (DC)	18
Pjovimo plotis	cm	23
Peilio disko apsisukimų skaičius	aps./min	9500
Svoris (be akumulatoriaus)	g	1630
Garso slėgio lygis $L_{pA}^{(1)}$ Neapibrėžtis $k_{pA}$	dB (A)	77 3,0
Garso galios lygis $L_{WA}^{(2)}$ ; išmatuotas/garantuotas Neapibrėžtis $k_{WA}$	dB (A)	85 / 86 1,5
Plastakos ir rankos vibracija $a_{vhw}^{(1)}$ Neapibrėžtis $k_{vhw}$	m/s <sup>2</sup>	3,2 1,5

Matavimo metodai pagal: <sup>1)</sup> EN 50636-2-91 <sup>2)</sup> RL 2000/14/EC / S.I. 2001 No.1701



**PASTABA:** Nurodyta vibracijos emisijos vertė buvo išmatuota remiantis standartizuotu bandymo metodu ir ją galima naudoti atliekant palyginimą su kitais elektriniais įrankiais. Šią vertę taip pat galima naudoti preliminariai įvertinant poveikį. Vibracijos emisijos vertė faktinio elektrinio įrankio naudojimo metu gali keistis.

Sistemos akumulatorius	Vienetas	Vertė (gaminys 14902) PBA 18V 2,0Ah W-B
Akumulatoriaus įtampa	V (DC)	18
Akumulatoriaus talpa	Ah	2,0
Elementų (ličio jonų) skaičius		5

Tinkami sistemos POWER FOR ALL akumuliatorių krovikliai: AL 1810 CV / AL 1815 CV / AL18-20 / AL 1830 CV / AL 1880 CV.

Akumulatoriaus kroviklis AL 1810 CV P4A	Vienetas	Vertė (gaminys 14900)
Tinklo įtampa	V (AC)	220 – 240
Tinklo dažnis	Hz	50 – 60
Vardinė galia	W	26
Akumulatoriaus Īkrovimo įtampa	V (DC)	18
Maks. akumulatoriaus Īkrovimo srovė	mA	1000
Akumulatoriaus Īkrovimo trukmė 80% / 97 – 100% (apie)		
PBA 18V 2,0Ah W-B	min.	96 / 124
PBA 18V 2,5Ah W-B	min.	120 / 154
PBA 18V 4,0Ah W-C	min.	192 / 244

Leistinas Īkrovimo temperatūros intervalas	°C	0 – 45
--	----	--------

Svoris pagal „EPTA-Procedure 01:2014“	kg	0,17
---------------------------------------	----	------

Apsaugos klasė	 / II
----------------	--

Tinkami sistemos POWER FOR ALL akumuliatoriai: PBA 18V.

## 8. PRIEDAI

<b>GARDENA Atsarginis peilis „RotorCut“, skirtas turbožoliapjovėi</b>	Susidėvėjusiems plastikiniams peiliams pakeisti.	<b>gaminys 5368</b>
<b>GARDENA Atsarginis peilio laikiklis</b>	Galima įsigyti GARDENA servise.	
<b>GARDENA Sistemos akumulatorius PBA 18V/45 P4A PBA 18V/72 P4A</b>	Akumulatorius papildomam veikimo laikui arba keitimui.	<b>gaminys 14903 gaminys 14905</b>
<b>GARDENA Akumulatoriaus greito Īkrovimo kroviklis AL 1830 CV P4A</b>	Greitai įkrauti GARDENA sistemos POWER FOR ALL akumuliatoriams PBA 18V..W-..	<b>gaminys 14901</b>

## 9. SERVISAS / GARANTIJA

### Servisas:

Prašom kreiptis adresu, nurodytu pridėtoje garantijos kortelėje.

### Garantijos dokumentas:

Garantija suteikiama tik pagal sąlygas, nurodytas pridėtoje garantijos kortelėje.

### Susidėvinčios dalys:

Plastikinis peilis ir peilio laikiklis yra susidėvinčios dalys, todėl joms garantija netaikoma.

## LV Ar akumulatoru darbināms trimmeris

1. DROŠIBA .....	123
2. MONTAŽA .....	124
3. LIETOŠANA .....	124
4. APKOPE .....	125
5. UZGLABĀŠANA .....	125
6. KLĪDU NOVĒRŠANA .....	125
7. TEHNISKIE DATI .....	126
8. PIEDERUMI .....	126
9. SERVISS/GARANTIJA .....	126

### Originālās instrukcijas tulkojums.



Ar šo izstrādājumu drīkst strādāt tikai personas, kas ir vecākas par 8 gadiem. Personai ar ierobežotām psihiskām, fiziskām vai garīgām spējām, kā arī personai, kurai nav pietiekošas pieredzes un zināšanu, drīkst lietot izstrādājumu tikai citas personas uzraudzībā vai pēc instruktažas par drošu izstrādājuma lietošanu un ar to saistītiem riskiem. Bērni nedrīkst spēlēties ar izstrādājumu. Bērni nedrīkst veikt izstrādājuma tīrīšanu un apkopi, kas jāveic lietotājam, bez pieaugušo uzraudzības. Mēs iesakām ar izstrādājumu strādāt tikai personām, kas ir sasniegušas 16 gadu vecumu.

### Lietošana atbilstoši noteiktajam mērķim:

**GARDENA Trimmeris** ir paredzēts zālāju un zāles trimmēšanai un pļaušanai privātos dārzos.

Izstrādājums nav paredzēts darbam nepārtrauktā režīmā.



**BĪSTAMI! Miesas bojājums!**

→ Izstrādājums nav paredzēts dzīvzogu griešanai, materiāla sasmalcināšanai vai kompostēšanai.

# 1. DROŠĪBA

## SVARĪGI!

Lūdz, uzmanīgi izlasiet un rūpīgi uzglabāiet šo lietošanas instrukciju.

### Simboli uz izstrādājuma:



Izlasiet lietošanas instrukciju.



Ievērojiet distanci.



Vienmēr valkājiet sertificētas aizsargājošas ausiņas.  
Vienmēr valkājiet piemērotas aizsargbrilles.



Pirms tīrīšanas vai tehniskās apkopes noņemiet akumulatoru.



Nepakļaujiet ierīci lietus iedarbībai.



**BĪSTAMI!** Miesas bojājumu gūšanas risks citām personām! Nepieļaujiet citu personu atrašanos zonā, kurā veicat darbus.



Attiecībā uz lādētāju:  
Ja vads ir bojāts vai sagriezts, nekavējoties atslēdziet kontaktdakšu no tīkla.

### Vispārīgie drošības norādījumi

#### Elektriskā drošība



**BĪSTAMI!** Strāvas trieciens!

Miesas bojājumu gūšanas risks strāvas trieciena rezultātā.

→ Izstrādājumam jābūt apirkotam ar FI slēdzi (RCD) ar nominālo aktivācijas strāvu maksimāli 30 mA.

Darba laikā vienmēr saglabājiet stabilu, drošu stāju un līdzsvaru, lai jebkurā brīdī darbs uz nogāzēm būtu drošs. Eļiet mierīgi, neskrīniet.

Nepieskarieties nekādām kustīgām bīstamām detaļām, līdz mašīna ir atslēgta no tīkla un kustīgās bīstamās detaļas ir pilnīgi apstājušas.

Strādājot ar mašīnu, vienmēr valkājiet stabilus apavus un garas bikses.

#### Drošs darbs

##### 1 Apmācība

- Uzmanīgi izlasiet instrukciju. Iepazīstieties ar mašīnas vadības elementiem un lietošanas kārtību.
- Neļaujiet personām, kas nav iepaziņušas ar šo instrukciju, un bērniem lietot mašīnu. Vietējos normatīvos aktos var būt ierobežots lietotāja vecums.
- Jāņem vērā, ka lietotājs pats atbild par nelaimes gadījumiem un citu personu un to mantas apdraudēšanu.

##### 2 Sagatavošanās

- Pirms lietošanas pārbaudiet, vai pieslēgšanas un pagarināšanas vadam nav bojāšanas un novecošanās pazīmju. Ja vads tiek bojāts lietošanas laikā, nekavējoties atslēdziet vadu no tīkla. NEPIESKARIETIES VADAM, PIRMS TAS IR ATSLĒGTS NO TĪKLA. Nelietojiet mašīnu, ja vads ir bojāts vai nodilīis.
- Pirms mašīnas lietošanas vizuāli pārbaudiet, vai nav bojātu, trūkstošu vai nepareizi montētu aizsardzības ierīču un vāku.
- Nekad nesāciet mašīnas lietošanu, ja tuvumā atrodas citi cilvēki, īpaši bērni, vai dzīvnieki.

##### 3 Darbs

- Turiet pieslēgšanas un pagarināšanas vadu attālumā no griešanas ierīces.
- Acu maska un stabili apavi jāvalkā visā mašīnas lietošanas laikā.
- Jāizvairās no mašīnas lietošanas sliktos laika apstākļos, īpaši ja pastāv zibensizlādes risks.
- Mašīnu drīkst lietot tikai dienas gaismā vai ar labu mākslīgu apgaismojumu.
- Nekādā gadījumā nelietojiet mašīnu ar bojātu apvalku vai aizsardzības ierīci respektīvi bez apvalka vai aizsardzības ierīces.
- Ieslēdziet motoru tikai tad, ja rokas un kājas atrodas ārpus griešanas ierīces darbības rādiusa.
- Sekojošos gadījumos noteikti atslēdziet mašīnu no barošanas avota (t. i. izvelciet kontaktdakšu no tīkla, izņemiet bloķētājierīci vai izņemamo bateriju)
  - vienmēr, kad mašīna paliek bez uzraudzības;
  - pirms bloķējuma novēršanas;
  - pirms pārbaudes, mašīnas tīrīšanas vai kopšanas;
  - pēc kontakta ar svešķermeņiem;
- vienmēr, ja mašīna sāk pārmērīgi vibrēt.
- Uzmanieties no roku un kāju savainojumiem, ko var nodarīt ar griešanas ierīci.
- Vienmēr nodrošiniet, ka ventilācijas atverēs nav svešķermeņu.

#### 4 Profilaktiskais remonts un uzglabāšana

- Pirms apkopes vai tīrīšanas darbu sākšanas mašīna jāatvieno no elektroenerģijas avota (t. i. izņem kontaktakšu no elektrotīkla, izņem bloķētājierīci vai izņemamo bateriju).
- Izmantojiet tikai ražotāja ieteiktās rezerves daļas un piederumus.
- Mašīnai regulāri jāveic pārbaudes un apkopes darbi. Mašīnu drīkst nodot remonta veikšanai tikai autorizētā klientu apkalpošanas dienestā.
- Kad mašīna netiek lietota, uzglabājiet to bērniem nepieejamā vietā.

### Papildus drošības norādījumi

#### Drošs darbs ar akumulatoriem



Izlasiet visus drošības norādījumus un instrukcijas.

Drošības norādījumu un instrukciju neievērošanas rezultātā iespējams elektriskais trieciens, ugunsgrēka izcelšanās un/vai smagi savainojumu gūšana.

**Rūpīgi saglabājiet šīs instrukcijas.** Lietojiet lādētāju tikai tad, ja varat pilnībā novērtēt visas funkcijas un izpildīt tās bez ierobežojumiem, vai arī esat saņēmis atbilstošas instrukcijas.

→ Ja bērni lieto ierīci, veic tās tīrīšanu un apkopi, uzraugiet viņus.

Šādi tiks nodrošināts, ka bērni ar lādētāju nerotaļāsies.

→ Lādējiet tikai POWER FOR ALL sistēmas PBA tipa 18 V litija jonu akumulatorus, sākot ar 1,5 Ah kapacitāti (sākot ar 5 akumulatora šūnām). Akumulatoru spriegumam jāatbilst lādētāja akumulatoru lādēšanas spriegumam. Nelādējiet atkārtoti neuzlādējamus akumulatorus.

Pretējā gadījumā pastāv ugunsgrēka izcelšanās risks un sprādzienbīstamība.



Sargājiet lādētāju no lietus un mitruma. Ūdens iekļūšana elektroierīcē paaugstina elektriskā trieciena gūšanas risku.

→ Uzturiet lādētāju tīru. Netīrumu dēļ pastāv elektriskā trieciena gūšanas risks.

→ Pirms katras lietošanas pārbaudiet lādētāju, kabeli un kontaktspaudni. Nelietojiet lādētāju, ja konstatējat tajā bojājumus. Neatveriet lādētāju pats un uzticiet tā remontu tikai kvalificētiem speciālistiem. Remontam izmantojiet tikai oriģinālās rezerves daļas.

Bojāti lādētāji, kabeli un kontaktspraudņi paaugstina elektriskā trieciena gūšanas risku.

→ Nelietojiet lādētāju uz viegli uzliesmojošas pamatnes (piem., papīra, tekstilizstrādājumiem utt.) vai degošā vidē.

Sasuluma dēļ, kas rodas lādētāja uzlādes laikā, pastāv uzliesmošanas risks.

→ Ja nepieciešams nomaiņīt pieslēgšanas vadu, nomaiņa jāveic GARDENA vai GARDENA pilnvarotam klientu apkalpošanas uzņēmumam, lai novērstu ar drošību saistītus apdraudējumus.

→ Nelietojiet izstrādājumu tā uzlādes laikā.

→ Šie drošības norādījumi attiecas tikai uz POWER FOR ALL sistēmas PBA 18 V litija jonu akumulatoriem.

→ Lietojiet akumulatoru tikai POWER FOR ALL sistēmas ražotāja izstrādājumos. Tikai šādi akumulators tiek aizsargāts pret bīstamu pārslodzi.

→ Uzlādējiet akumulatorus tikai ar lādētājiem, kurus iesaka ražotājs.

Ja ar lādētāju, kas paredzēts noteiktam akumulatoru veidam, tiek lādēti citi akumulatori, pastāv uzliesmošanas risks.

→ Akumulators tiek piegādāts daļēji uzlādētā stāvoklī.

Lai nodrošinātu pilnu akumulatora veiktspēju, pirms pirmās lietošanas reizes pilnībā uzlādējiet akumulatoru lādētājā.

→ Uzglabājiet akumulatorus bērniem nepieejamā vietā.

→ Neatveriet akumulatoru. Pastāv issavienojuma risks.

→ Akumulatora bojājumu un nepareizas lietošanas gadījumā no tā var izplūst tvaiki. Akumulators var aizdegties vai uzsprāgt.

Pievadiet svaigu gaisu un sūdzību gadījumā lūdziet ārsta palīdzību. Tvaiki var kairināt elpceļus.

→ Nepareizas akumulatora lietošanas vai tajā radušos bojājumu gadījumā no akumulatora var izplūst degošs šķidrums. Izvairieties no pieskaršanās tam. Nejaušas pieskaršanās gadījumā noskalojiet šķidrumu ar ūdeni. Ja šķidrums nonāk acīs, griezieties pie ārsta.

Izplūstošs akumulatora šķidrums var izraisīt ādas kairinājumu vai apdegumus.

→ Akumulatora bojājuma gadījumā no tā var izplūst šķidrums un apšļakstīt līdzās esošos priekšmetus. Pārbaudiet skartās detaļas.

Notīriet vai nepieciešamības gadījumā nomainiet tās.

→ Neveidojiet akumulatora īsslēgumu. Nelietotu akumulatoru turiet drošā attālumā no saspaudēm, monētām, atslēgām, naglām, skrūvēm un citiem maziem metāla priekšmetiem, kas var izraisīt kontaktu pārvienošanu.

Īsslēgums starp akumulatora kontaktiem var izraisīt apdegumus vai aizdegšanos.

→ Baterijas kontakti pēc lietošanas var būt karsti. Ņemot ārā bateriju, pievērsiet uzmanību karstajiem kontaktiem.

→ Smaili priekšmeti, piemēram, naglas vai skrūvengrieži, vai ārēja spēka iedarbība var nodarīt akumulatoram bojājumus. Iespējams iekšējs īsslēgums un akumulators var aizdegties, dūmot, sprāgt vai pārkarst.

→ Nekādā gadījumā neveiciet bojātu akumulatoru apkopi.

Jebkāda veida akumulatoru apkopi atļauts veikt tikai ražotājam vai pilnvarotam klientu apkalpošanas uzņēmumam.

→ Aizsargājiet akumulatoru pret karstumu, piem., arī pret ilgstošu saules staru iedarbību, uguni, netīrumiem, ūdeni un mitrumu.



Sprādzienbīstamība un issavienojuma risks.

→ Lietojiet un glabājiet akumulatoru tikai apkārtējās vides temperatūrā no -20 °C līdz +50 °C. Piem., neatstājiet akumulatoru vasarā automašīnā. Ja temperatūra ir <0 °C, atkarībā no ierīces var samazināties tās veiktspēja.

→ Lādējiet akumulatoru tikai apkārtējās vides temperatūrā no 0 °C līdz +45 °C. Uzlāde ārpus norādītā temperatūras diapazona var nodarīt bojājumus akumulatoram vai paaugstināt uzliesmošanas risku.



Akumulatora lādēšanas stāvoklis	Akumulatora lādēšanas stāvokļa indikācija
67 – 100 % uzlādēts	Ⓜ, Ⓝ un Ⓟ deg zaļā krāsā
34 – 66 % uzlādēts	Ⓜ un Ⓝ deg zaļā krāsā
11 – 33 % uzlādēts	Ⓜ deg zaļā krāsā
0 – 10 % uzlādēts	Ⓜ mirgo zaļā krāsā

**Ja gaismas diode Ⓜ mirgo zaļā krāsā, akumulatoru nepieciešams uzlādēt.**

Ja kļūdas gaismas diode Ⓜ deg vai mirgo, skat. 6. KĻŪDU NOVĒRŠANA.

#### Darba pozīcija [Att. O5]:

Apgriešanai standarta režīmā.

#### Trimmera palaišana [Att. O1/O6]:



##### **BĪSTAMI! Miesas bojājums!**

**Ja tiekot atlaistai palaišanas svirai izstrādājums neapstājas, pastāv miesas bojājumu gūšanas risks.**

→ **Nedeaktivējiet drošības ierīces vai slēdžus. Piemēram, nenostipriniet palaišanas sviru pie roktura.**

**Izstrādājums ir aprīkots ar divu slēdžu drošības ierīci (palaišanas svira ar ieslēgšanas bloķētāju), kas novērš izstrādājuma nejaušu ieslēgšanu.**

#### Palaišana:

1. Ievietojiet akumulatoru Ⓜ akumulatora turētājā Ⓜ tā, lai tas dzirdami nofiksētos.
2. Pieturiet papildu rokturi Ⓜ ar vienu roku.
3. Ar otru roku pieturiet galveno rokturi Ⓜ, bīdīet ieslēgšanas bloķētāju Ⓜ uz priekšu un pavelciet palaišanas sviru Ⓜ.  
*Trimmeris sāk darboties un 5 sekundes tiek rādīta akumulatora lādēšanas stāvokļa indikācija Ⓜ.*
4. Atlaidiet ieslēgšanas bloķētāju Ⓜ.

**UZMANĪBU!** Nepieļaujiet plastmasas naža un naža turētāja nonākšanu saskarē ar cietiem priekšmetiem (mūris, akmeņi, žogi u.c.), lai nazis vai tā turētājs nenodiltu vai nenolūztu.

#### Apturēšana:

1. Atlaidiet palaišanas sviru Ⓜ.  
*Trimmeris apstājas.*
2. Nospiediet atbloķēšanas taustiņu Ⓜ un izņemiet akumulatoru Ⓜ no akumulatora turētāja Ⓜ.

## 4. APKOPE



##### **BĪSTAMI! Miesas bojājums!**

**Ja izstrādājums sāk darboties nekontrolēti, pastāv grieztu brūču gūšanas risks.**

→ **Pirms apkopes veikšanas izstrādājumam pagaidiet, līdz plastmasas nazis ir pilnībā apstājies, un izņemiet akumulatoru.**

#### Trimmera tīrīšana [Att. M1]:



##### **BĪSTAMI! Miesas bojājums!**

**Miesas bojājumu gūšanas risks un izstrādājuma sabojāšanas risks.**

- **Nemazgājiet izstrādājumu ar ūdeni vai ūdens strūklu (īpaši augstspiediena ūdens strūklu).**
- **Neizmantojiet tīrīšanai ķīmiskas vielas, ieskaitot benzīnu vai šķīdinātājus. Dažas vielas var bojāt svarīgas plastmasas detaļas.**

#### Ventilācijas atverēm vienmēr jābūt tīrām.

1. Tīriet ventilācijas atveres Ⓜ ar mikstas suku palīdzību (neizmantojiet tīrīšanai skrūvgriežus).
2. Tīriet visas kustīgās detaļas pēc katras lietošanas reizes. Izņemiet pirmkārt zāles un netīrumus atliekas no aizsargapvalka Ⓜ.

#### Akumulatora un akumulatora lādētāja tīrīšana:

Pirms pieslēgt akumulatora lādētāju, pārļiecinieties, kas akumulatora un akumulatora lādētāja virsmas un kontakti ir tīri un sausi.

#### Nemazgājiet zem tekoša ūdens.

→ **Akumulatora lādētājs:** Kontakta un plastmasas detaļu tīrīšanai izmantojiet mikstu un sausu lupatiņu.

→ **Akumulators:** Ik pa laikam ar mikstu, tīru un sausu otu iztīriet akumulatora ventilācijas spraugas un pieslēgumus.

## 5. UZGLABĀŠANA

#### Ekspluatācijas pārtraukšana:

**Uzglabājiet izstrādājumu bērniem nepieejamā vietā.**

1. Izņemiet akumulatoru.
2. Uzlādējiet akumulatoru.
3. Iztīriet trimmeri, akumulatoru un akumulatora lādētāju (skatīt 4. APKOPE).
4. Uzglabājiet trimmeri, akumulatoru un akumulatora lādētāju sausā, slēgtā un drošā vietā, kur nav iespējama salna.

#### Utilizācija:

(saskaņā ar Direktīvu 2012/19/ES/S.I. 2013 No. 3113)



Izstrādājumu nedrīkst utilizēt kopā ar parastiem sadzīves atkritumiem. Tas ir utilizējams saskaņā ar vietējām vides aizsardzības prasībām.

#### SVARĪGI!

→ Nododiet izstrādājumu utilizācijai tuvākajā atkritumu apsaimniekošanas uzņēmumā.

#### Akumulatora utilizācija:



Akumulators satur litija jonu šūnas, kas pēc ekspluatācijas beigām jāutilizē atsevišķi no sadzīves atkritumiem.

#### Li-ion

#### SVARĪGI!

→ Nododiet akumulatorus utilizācijai tuvākajā atkritumu apsaimniekošanas uzņēmumā.

1. Pilnīgi izlādējiet litija jonu šūnas (griezieties GARDENA servisā).
2. Nodrošiniet litija jonu šūnu kontaktus pret issavienojumu.
3. Pareizi utilizējiet litija jonu šūnas.

## 6. KĻŪDU NOVĒRŠANA



##### **BĪSTAMI! Miesas bojājums!**

**Ja izstrādājums sāk darboties nekontrolēti, pastāv grieztu brūču gūšanas risks.**

→ **Pirms kļūmes novēršanas izstrādājumā pagaidiet, līdz plastmasas nazis ir pilnībā apstājies, un izņemiet akumulatoru.**

#### Plastmasas naža nomaina [Att. T1/T2]:



##### **BĪSTAMI! Sagriešanās!**

→ **Neizmantojiet metāla griešanas elementus vai rezerves daļas un piederumus, kuru lietošanu ierīcē firma GARDENA nav paredzējusi.**

**Kad dilstošā riba Ⓜ vairs nav redzama, naža balsts Ⓜ ir jānomaina. Vērsieties GARDENA servisā.**

**Plastmasas nažu nodilums nedrīkst būt lielāks par pusi no to kopējā garuma. Atļauts izmantot tikai oriģinālos GARDENA rezerves nažus RotorCut. Rezerves plastmasas nažus jūs varat iegādāties pie sava GARDENA dīlera vai tieši GARDENA servisā.**

- **GARDENA rezerves nazis RotorCut turbotrimmerim**

preces nr. 5368

## Plastmasas naža izņemšana:

1. Apgrieziet trimmeri otrādi.
2. Viegli paspiediet plastmasas naža galu uz leju (A), bīdīet nazi ③ uz iekšu cauri naža turētājam ① (B) un izvelciet to ārā.

## Plastmasas naža ievietošana:

→ Jauno plastmasas nazi ③ bīdīet cauri naža turētāja ① metāla spraugai, līdz savienojums dzirdami nofiksējas (**klikšķis**).  
Ja jaunais plastmasas nazis ir ievietots pareizi, to var viegli pagriezt.

Problēma	Iespējamais cēlonis	Risinājums
Trimmeris negriež vai griež neapmierinoši	Plastmasas nazis ir nolietojies vai pārāk īss. Plastmasas nazis ir nolūzis.	→ Nomainiet plastmasas nazi. → Nomainiet plastmasas nazi.
Trimmeris spēcīgi vibrē	Plastmasas nazis ir pārāk nolietojies un rada nefidzvarotu kustību. Naža turētājs ir nolietojies.	→ Nomainiet plastmasas nazi. → Nomainiet naža turētāju.
Trimmeri nevar apturēt	Palaišanas svira aizķeras.	→ Izņemiet akumulatoru un atvienojiet palaišanas sviru.
Trimmeris nesāk darboties vai apstājas. Gaismas diode ④ mirgo zaļā krāsā [Att. 04]	Akumulators ir tukšs.	→ Uzlādējiet akumulatoru.
Trimmeris nesāk darboties vai apstājas. Kļūdas gaismas diode ④ deg sarkanā krāsā [Att. 04]	Akumulatora temperatūra ārpus pieļaujamā diapazona. Nodalījumā starp trimmera akumulatora kontaktiem atrodas ūdens pilieni vai mitrums. Motors ir bloķēts.	→ Pagaidiet, līdz akumulatora temperatūra atkal ir robežās no 0 °C līdz +45 °C. → Nosusiniet ūdens pilienus/mitrumu ar sausu lupatiņu. → Aizvāciet šķērsli. Iedarbiniet vēlreiz.
Trimmeris nesāk darboties vai apstājas. Kļūdas gaismas diode ④ mirgo sarkanā krāsā [Att. 04]	Izstrādājums ir bojāts.	→ Vērsieties GARDENA servisā.
Trimmeris nesāk darboties vai apstājas. Kļūdas gaismas diode ④ nedeg [Att. 04]	Akumulators nav līdz galam ievietots akumulatora turētājā. Akumulators ir bojāts. Izstrādājums ir bojāts.	→ Ievietojiet akumulatoru līdz galam turētājā, līdz akumulators dzirdami nofiksējas. → Nomainiet akumulatoru. → Vērsieties GARDENA servisā.
Uzlāde nav iespējama. Akumulatora lādēšanas indikācija ④ deg bez pārtraukuma [Att. 03]	Akumulators nav uzstādīts (pareizi). Akumulatora kontakti ir netīri. Akumulatora temperatūra ārpus pieļaujamā lādēšanas temperatūras diapazona. Akumulators ir bojāts.	→ Uzstādiet akumulatoru pareizi uz lādētāja. → Notīriet akumulatora kontaktus (piem., vairākas reizes ievietojiet un izņemiet akumulatoru. Ja nepieciešams nomainiet akumulatoru). → Pagaidiet, līdz akumulatora temperatūra atkal ir robežās no 0 °C līdz +45 °C. → Nomainiet akumulatoru.
Akumulatora lādēšanas indikācija ④ nedeg [Att. 03]	Lādētāja tīkla kontaktdakša nav (pareizi) iesprausta. Kontaktlīdzda, tīkla kabelis vai lādētājs ir bojāti.	→ Ievietojiet tīkla kontaktdakšu (līdz galam) kontaktlīdzdā. → Pārbaudiet tīkla spriegumu. Nepieciešamības gadījumā uzticiet lādētāja pārbaudi autorizētam tīgotājam, ar kuru ir noslēgts līgums par klientu apkalpošanu, vai GARDENA servisam.



**NORĀDE:** Citu traucējumu rašanās gadījumā, lūdzu, griezties tuvākajā GARDENA servisa centrā. Remontu drīkst veikt tikai GARDENA servisa centros vai GARDENA autorizētos specializētajos veikalos.

## 7. TEHNISKIE DATI

Ar akumulatoru darbināms trimmeris	Vienība	Vērtība (preces nr. 14702)
Nominālā strāva	A	3,0
Nominālais spriegums	V (DC)	18

Ar akumulatoru darbināms trimmeris	Vienība	Vērtība (preces nr. 14702)
Plaušanas platums	cm	23
Naža turētāja apgriezienu skaits	apgr./min	9500
Svars (bez akumulatora)	g	1630
Trokšņa spiediena līmenis $L_{PA}^{(1)}$ Nedrošība $k_{PA}$	dB (A)	77 3,0
Skaņas jaudas līmenis $L_{WA}^{(2)}$ : izmērītais/garantētais Nedrošība $k_{WA}$	dB (A)	85 / 86 1,5
Plaukstas un rokas vibrācija $a_{vhw}^{(1)}$ Nedrošība $k_{vhw}$	m/s <sup>2</sup>	3,2 1,5

Mērīšanas metode saskaņā ar: <sup>1)</sup> EN 50636-2-91 <sup>2)</sup> RL 2000/14/EC / S.I. 2001 No.1701



**NORĀDE:** Norādītā vibrāciju emisijas vērtība ir izmērīta pēc standarta pārbaudes metodes un to var izmantot elektroinstrumentu salīdzinājumam. Šo vērtību var izmantot arī pagaidu sprādzienbīstamības novērtēšanas procedūrai. Elektroinstrumenta faktiskās lietošanas laikā vibrāciju emisijas vērtība var būt atšķirīga.

Sistēmas akumulators	Vienība	Vērtība (preces nr. 14902) PBA 18V 2,0Ah W-B
Akumulatora spriegums	V (DC)	18
Akumulatora jauda	Ah	2,0
Elementu skaits (lītijs joni)		5

Piemēroti POWER FOR ALL sistēmas akumulatora lādētāji: AL 1810 CV / AL 1815 CV / AL 1818-20 / AL 1830 CV / AL 1880 CV.

Akumulatora lādētājs AL 1810 CV P4A	Vienība	Vērtība (preces nr. 14900)
Tīkla spriegums	V (AC)	220 – 240
Tīkla frekvence	Hz	50 – 60
Nominālā jauda	W	26
Akumulatora lādēšanas spriegums	V (DC)	18
Maks. akumulatora lādēšanas strāva	mA	1000
Akumulatora lādēšanas laiks 80% / 97 – 100% (apm.)		
PBA 18V 2,0Ah W-B	min	96 / 124
PBA 18V 2,5Ah W-B	min	120 / 154
PBA 18V 4,0Ah W-C	min	192 / 244
Pieļaujamais uzlādes temperatūras diapazons	°C	0 – 45
Svars atbilstoši EPTA procedūrai 01:2014	kg	0,17
Aizsardzības klase		□ / II

Piemēroti POWER FOR ALL sistēmas akumulatori: PBA 18 V.

## 8. PIEDERUMI

GARDENA Rezerves nazis RotorCut turbotrimmerim	Nolietotu plastmasas nažu nomaīņai.	preces nr. 5368
GARDENA Rezerves naža turētājs	Var iegādāties GARDENA servisā.	
GARDENA Sistēmas akumulators PBA 18V/45 P4A PBA 18V/72 P4A	Akumulators papildus darba laikam vai nomaīņai.	preces nr. 14903 preces nr. 14905
GARDENA Ātrais akumulatoru lādētājs AL 1830 CV P4A	Ātrai POWER FOR ALL sistēmas akumulatoru PBA 18 V..W-.. uzlādei.	preces nr. 14901

## 9. SERVISS/GARANTIJA

### Serviss:

Lūdzu, rakstiet uz adresi, kas norādīta klāt pievienotajā garantijas kartē.

**Garantijas paziņojums:**

Garantijas pakalpojums tiek sniegts tikai saskaņā ar noteikumiem, kas ir norādīti klāt pievienotajā garantijas kartē.

**Dilstošas detaļas:**

Plastmasas nazis un naža turētājs ir dilstošas detaļas, tāpēc uz tām garantija neattiecas.



---

**KEES VAN DER SPEK**  
TUIN EN PARKMACHINES ★ TER AAR



**EN UKCA Declaration of Conformity**

The manufacturer: GARDENA Germany AB, PO Box 7454, S-103 92 Stockholm, Sweden hereby certifies, when leaving our factory, the unit(s) indicated below is/are in accordance with the UK Regulations, designated standards of safety and product specific designated standards. This certificate becomes void if the units are modified without our approval.

Description of the Product:	<b>Battery Trimmer</b>
Product type:	<b>SmallCut 23/18V P4A</b>
Article Number:	<b>14702</b>
UK regulations:	<b>S.I. 2008/1597 S.I. 2016/1091 S.I. 2012/3032 S.I. 2001/1701</b>
Designated Standards:	<b>EN ISO 12100 EN 60335-1 EN 50636-2-91</b>
Conformity assessment body:	<b>Intertek Testing &amp; Certification Ltd. Academy Place 1 – 9 Brook Street Brentwood Essex CM14 5NQ United Kingdom</b>
Number of notified body:	<b>0359</b>
Authorised Representative:	<b>Husqvarna UK Limited</b>
Deposited Documentation:	<b>Preston Road Aycliffe County Durham UK DL5 6 UP</b> 
Conformity Assessment Procedure:	<b>According to S.I. 2001/1701 Art. 11 Schedule 9</b>
Noise level: measured / guaranteed	<b>85 dB(A) / 86 dB(A)</b>
Aycliffe, 15.03.2022 Authorised Representative:	 <b>John Thompson</b> Director

**Deutschland / Germany**

GARDENA Manufacturing GmbH  
Central Service  
Hans-Lorenser-Straße 40  
D-89079 Ulm  
Produktfragen:  
(+49) 731 490-123  
Reparaturen:  
(+49) 731 490-290  
www.gardena.com/de/kontakt

**Albania**

KRAFT SHPK  
Autostrada Tirane-Durres  
Km 7  
1051 Tirane  
Phone: (+355) 69 877 7821  
info@kraft.al

**Argentina**

ROBERTO C. RUMBO S.R.L.  
Predio Norlog  
Lote 7  
Benavidez, ZC: 1621  
Buenos Aires  
Phone: (+54) 11 5263-7862  
ventas@rumbosr.com.ar

**Armenia**

AES Systems LLC  
Marshal Babajanyan Avenue 56/2  
0022 Yerevan  
Phone: (+374) 60 651 651  
masisohanyan@ioidu.com

**Australia**

Husqvarna Australia Pty. Ltd.  
Locked Bag 5  
Central Coast BC  
NSW 2252  
Phone: (+61) (0) 2 4352 7400  
customer.service@husqvarna.com.au

**Austria / Österreich**

Husqvarna Austria GmbH  
Industriezeile 36  
4010 Linz  
Tel.: (+43) 732 77 01 01-485  
service.gardena@husqvarnagroup.com

**Azerbaijan**

Progres Xüsusi Firması  
Aliyar Aliyev 212, Bakı, Azərbaycan  
Sales: +994 70 326 07 14  
Aftersales: +994 77 326 07 14  
www.progress-garden.az  
info@progress-garden.az

**Bahrain**

M.H. Al-Mahroos  
BUILDING 208, BLOCK 356,  
ROAD 328  
Salhiya  
Phone: +973 1740 8090  
almahroos@almahroos.com

**Belarus / Беларусь**

ООО «Мастер Гарден»  
220118, г. Минск,  
улица Шаранговича, дом 7а  
Тел.: (+375) 17 257 00 33  
mg@mastergarden.by

**Belgium**

Husqvarna Belgium nv  
Gardena Division  
Leuvensesteenweg 542  
Planet II E  
1930 Zaventem  
België

**Bosnia / Herzegovina**

Silk Trade d.o.o.  
Poslovna Zona Vila Br. 20  
Phone: (+387) 61 165 593  
info@silkttrade.com.ba

**Brazil**

Nordtech Maquinas e Motores Ltd.  
Avenida Juscelino Kubitschek  
de Oliveira Curitiba  
3003 Brazil  
Phone: (+55) 41 3595-9600  
contato@nordtech.com.br  
www.nordtech.com.br

**Bulgaria**

AGROLAND България АД  
бул. 8 Декември, № 13  
Сливен 5  
1700 Струншти град  
София  
Тел.: (+359) 24 66 910  
info@agroland.eu

**Canada / USA**

GARDENA Canada Ltd.  
125 Edgeware Road  
Unit 15 A  
Brampton L6Y 0P5  
ON, Canada  
Phone: (+1) 905 972 93 30  
gardena.customerservice@husqvarnagroup.com

**Chile**

REPRESENTACIONES JCE S.A.  
AV. DEL VALLE NORTE 857 PISO 4  
HUECHURABA, SANTIAGO, CHILE  
Phone: (+56) 2 2414 2600  
contacto@jce.cl

**China**

Husqvarna (Shanghai)  
Management Co., Ltd.  
富世华 (上海) 管理有限公司  
3F, Benq Square B,  
No 207, Song Hong Rd.,  
Chang Ning District,  
Shanghai, PRC, 200335  
上海市长宁区淞虹路207号明  
基广场B座3楼, 邮编: 200335

**Colombia**

Equipos de Toyama Colombia SAS  
Cra. 68 D No 25 B 86 Of. 618  
Edificio Torre Central  
Bogota  
Phone: +57 (1) 703 95 20 /  
+57 (1) 703 95 22  
servicioalcliente@toyama.com.co  
www.toyama.com.co

**Costa Rica**

Exim CIA Costa Rica  
Calle 25A, B°. Monteleagre  
Zapote  
San José  
Costa Rica  
Phone: (+506) 2221-5654 / (+506) 2221-5659  
eximcostarica@gmail.com

**Croatia**

Husqvarna Austria GmbH  
Industriezeile 36  
4010 Linz  
Phone: (+43) 732 77 01 01-485  
service.gardena@husqvarnagroup.com

**Cyprus**

Partelis Papadopoulos S.A.  
92 Athinon Avenue  
Athens  
10442 Greece  
Phone: (+30) 21 0519 3100  
info@papadopoulos.com.gr

**Czech Republic**

Gardena  
Service Center Vrbno  
c/o Husqvarna  
Manufacturing CZ s.r.o.  
Jesenická 146  
79326 Vrbno pod Prádem  
Phone: 800 100 425  
servis@gardena.cz

**Denmark**

GARDENA DANMARK  
Lejrvej 19, st.  
3500 Værløse  
Tlf.: (+45) 70 26 47 70  
gardenack@husqvarnagroup.com  
www.gardena.com / dk

**Dominican Republic**

BOSQUESA, S.R.L.  
Carretera Santiago Licey  
Km. 5 ½  
Esquina Copal II.  
Santiago De Los Caballeros  
51000 Dominican Republic  
Phone: (+1) 809-562-0476  
contacto@bosquesa.com.do

**Egypt**

Universal Agencies Co  
26, Abdel Hamid Lotfy St.  
Giza  
Phone: (+20) 3 761 57 57

**Estonia**

Husqvarna Eesti OÜ  
Valdeku 132  
EE-12116 Tallinn  
info@gardena.ee

**Finland**

Oy Husqvarna Ab  
Juurakkotie 5 B 2  
01510 Vantaa  
www.gardena.fi

**France**

Husqvarna France  
9/11 Allée des pierres mayettes  
92635 Gennevilliers Cedex  
France  
http://www.gardena.com/fr  
N° AZUR: 0 810 00 78 23  
(Prix d'un appel local)

**Georgia**

Transporter LLC  
#70, Bellashvili street  
0159 Tbilisi, Georgia  
Number: (+995) 322 14 71 71  
info@transporter.com.ge  
www.transporter.com.ge

**Service Address and Importer to Great Britain**

Husqvarna UK Ltd  
Preston Road  
Aycliffe Industrial Park  
Newton Aycliffe  
County Durham  
DL5 6UP  
Phone: (+44) (0) 344 844 4558  
info.gardena@husqvarna.com.uk

**Greece**

Π.ΠΑΠΑΔΟΠΟΥΛΟΣ ΑΕΒΕ  
Λεωφ. Αθηνών 92  
Αθήνα  
T.K.104 42  
Ελλάδα  
Tηλ. (+30) 210 5193 100  
info@papadopoulos.com.gr

**Hong Kong**

Tung Tai Company  
151-153 Hoi Bun Road  
Kwun Tong, Kowloon  
Hong Kong  
Phone: (+852) 3583 1662  
admin@tungtaico.com

**Hungary**

Husqvarna Magyarországi Kft.  
Ezred u. 1-3  
1044 Budapest  
Phone: (+36) 1 251-4161  
vevozolgalat@husqvarna.com

**Iceland**

BYKO ehf.  
Skemmuvegji 2a  
200 Kópavogur  
Phone: (+354) 515 4000  
byko@byko.is

**India**

MHG Verslun ehf  
Vikurhvarf 8  
203 Kópavogur  
Phone: (+354) 544 4656

**India**

B K RAMAN AND CO  
Plot No. 185, Industrial Area,  
Phase-2, Ram Darbar  
Chandigarh  
160002 India  
Phone: (+91) 98140 06530  
raman@jaganhardware.com

**Iraq**

Alshiemal Alakhdar Company  
Al-Faysaliyah, Near Estate Bank  
Mosul  
Phone: (+964) 78 18 46 75

**Ireland**

Lifey Distributors Ltd.  
309 NW Business Park, Ballycoolen  
15 Dublin  
Phone: (+353) 1 824 2600  
info@lifeyd.com

**Israel**

HAGARIN LTD.  
2 Nahal Harif St.  
8122201 Yavne  
internet@hagarin.co.il  
Phone: (+972) 8-932-0400

**Italy**

Husqvarna Italia S.p.A.  
Centro Direzionale Pianum  
Via del Lavoro 2, Scala B  
22036 ERBA (CO)  
Phone: (+39) (0) 31 4147700  
assistenza.italia@it.husqvarna.com

**Japan**

Husqvarna Zenoah Co. Ltd. Japan  
1-9 Minamidai, Kawagoe  
350-1165 Saitama  
Japan  
gardena-jp@husqvarnagroup.com

**Kazakhstan**

ТОО "Ламед"  
Russian  
Адрес: Қазақстан, г. Алматы,  
ул. Ташкентская, 155/1  
Тел.: (+7) (727) 355 64 00 /  
(+7) (700) 355 64 00 lamed@lamed.kz

**Kazakhstan**

Менен-жайы: Қазақстан,  
Алматы қ.,  
кеш. Ташкентская, 155/1  
Тел.: (+7) (727) 355 64 00 /  
(+7) (700) 355 64 00  
lamed@lamed.kz

**Kuwait**

Palms Agro Production Co  
Al Rai- Fourth Ring Road – Block 56.  
P.O.Box. 1976 Safat  
13020 Al-Rai  
Phone: (+965) 24 73 07 45  
info@palms-kw.com

**Kyrgyzstan**

ООО Аял Мэки  
Av. Molodaya Guardia 83  
720014 Bishkek  
Phone: (+996) 312 322115

**Latvia**

Husqvarna Latvija SIA  
Ulbrokas 19A  
LV-1021 Riga  
info@gardena.lv

**Lebanon**

Technomec  
Safra Highway (Beirut – Tripoli) Center  
622 Mezher Bldg.  
P.O.Box 215  
Junieh  
Phone: (+961) 9 853527 /  
(+961) 3 855481  
technomec@idm.net.lb

**Lithuania**

UAB Husqvarna Lietuva  
Atleties pl. 77C  
LT-52104 Kaunas  
info@gardena.lt

**Luxembourg**

Magasins Jules Neuberg  
39, rue Jacques Stas  
Luxembourg-Gasperich 2549  
Case Postale No. 12  
Luxembourg 2010  
Phone: (+352) 40 14 01  
api@neuberg.lu

**Malaysia**

Glenmal International Sdn Bhd  
Jalan Riang No. 30  
Shah Alam, Selangor  
40150 Malaysia  
Phone: (+60) 3-7734 7997  
osse@glomedic.com.my

**Malta**

I.V. Portelli & Sons Ltd.  
85, 86, Triq San Pawl  
Rabat - RBT 1240  
Phone: (+356) 2145 4289

**Mauritius**

Espace Maison Ltée  
La City Trianon, St Jean  
Quatre Bornes  
Phone: (+230) 460 85 85  
digital@espacemaison.mu

**Mexico**

AFOSA  
Av. Lopez Mateos Sur # 5019  
Col. La Calma 45070  
Zapopan, Jalisco, Mexico  
Phone: (+52) 33 3818-3434  
isolis@afosa.com.mx

**Moldova**

Convel SRL  
Republica Moldova,  
mun. Chisinau,  
sos. Muncetii 284  
Phone: (+373) 22 857 126  
www.convel.md

**Mongolia**

Soyol Gardening Shop  
Narnii Rd  
Ulaanbaatar  
14230 Mongolia  
Phone: +976 7777 5080  
soyol@maginet.mn

**Morocco**

Proექp  
64 Rue de la Participation  
Casablanca-Roches Noires  
20303 Morocco  
Phone: (+212) 661342107  
hicham.hafani@proექp.ma

**Netherlands**

Husqvarna Nederland B.V.  
GARDENA Division  
Postbus 50131  
1305 AC ALMERE  
Phone: (+31) 36 521 00 10  
info@gardena.nl

**Neth. Antilles**

Jonka Enterprises N.V.  
Sta. Rosa Weg 196  
P.O. Box 8200  
Curaçao  
Phone: (+599) 9 767 66 55  
info@jonka.com

**New Zealand**

Husqvarna New Zealand Ltd.  
PO Box 76-437  
Manukau City 2241  
Phone: (+64) (0) 9 9202410  
support.nz@husqvarna.co.nz

**North Macedonia**

Sinpeks d.o.o.  
Ul. Kravarski Pat Bb  
7000 Bitola  
Phone: (+389) 47 20 85 00  
sinpeks@mt.net.mk

**Norway**

Husqvarna Norge AS  
Gardena Division  
Trøskerveien 36  
1708 Sarpsborg  
info@gardena.no

**Northern Cyprus**

Mediterranean Home & Garden  
No 150 Alsancak, Karaoglanoglu  
Caddesi Gime  
Phone: (+90) 392 821 33 80  
info@medgardener.com

**Oman**

General Development Services  
PO 1475, PC - 111  
Seeb  
111 Oman  
Phone: 96824582816  
gdsoman@gdsoman.com

**Paraguay**

Agrofield SRL  
AV. CHOFERES DEL CHACO  
1449 C/25 DE MAYO  
Asuncion  
Phone: (+595) 21 608 656  
consultas@agrofield.com.py

**Peru**

Sieras y Herramientas Forestal SAC  
Av. Las Gaviotas 833, Chorrillos  
Lima  
Phone: (+51) 1 2 52 02 52  
supervisorventas1@siersac.com  
www.siersac.com

**Philippines**

Royal Dragon Traders Inc  
10 Linaw Street, Barangay  
Saint Peter Quezon City  
1114 Philippines  
Phone: (+63) 2 7426893  
aida.fernandez@rdti.com.ph

**Poland**

Gardena Service Center Vrbno  
c/o Husqvarna Manufacturing CZ  
s.r.o. Jesenická 146  
79326 Vrbno pod Prádem  
Czech Republic  
Phone: (22) 336 78 90  
servis@gardena.pl

**Portugal**

Husqvarna Portugal, SA  
Lagaa - Albarraque  
2335 - 595 Rio de Moura  
Phone: (+351) 21 922 85 30  
Fax: (+351) 21 922 85 36  
info@gardena.pt

**Romania**

Madox International Srl  
Soseaua Otăii 117 - 123,  
RO 013603 București, S1  
Phone: (+40) 21 352 7603  
madox@ines.ro

**Russia / Россия**

ООО «Хускварна»  
141400, Московская обл.,  
г. Химки,  
улица Ленинградская,  
владение 39, стр.6  
Бизнес Центр  
«Химки Бизнес Парк»,  
помещение 0B02\_04  
http://www.gardena.ru

**Saudi Arabia**

SACO  
Takhassusi Main Road P.O. Box:  
86387 Riyadh 12963  
40011 Saudi Arabia  
Phone: (966) 11 482 8877  
webmaster@saco-ksa.com

**Serbia**

Al Futtaim Pioneer Trading  
5147 Al Farooq Dist.  
Riyadh 7391  
Phone: (+971) 4 206 6700  
Owais.Khan@alfuttaim.com

**Serbia**

Domet d.o.o.  
Stobodana Đurđića 21  
11000 Belgrade  
Phone: (+381) 11 409 57 12  
office@domet.rs

**Singapore**

Hy-Ray PRIVATE LIMITED  
40 Jalan Pemimpin  
#02-08 Tat Ann Building  
Singapore 577185  
Phone: (+65) 6253 2277  
info@hyray.com.sg

**Slovak Republic**

Gardena  
Service Center Vrbno  
c/o Husqvarna  
Manufacturing CZ s.r.o.  
Jesenická 146  
79326 Vrbno pod Prádem  
Phone: 0800 150404  
servis@gardena.sk

**Slovenia**

Husqvarna Austria GmbH  
Industriezeile 36  
4010 Linz  
Phone: (+43) 732 77 01 01-485  
service.gardena@husqvarnagroup.com

**South Africa**

Husqvarna South Africa (Pty) Ltd  
Lifestyle Business Park –  
Ground Floor Block A Cnr  
Beyers Naude Drive and Ysterhout  
Road Randpark Ridge, Randburg  
Phone: (+27) 10 015 5750  
service@gardena.co.za

**South Korea**

Kyung Jin Trading Co., Ltd  
8F Heungbok Building, 210,  
Gangnam-Daero 137-891 Seoul  
Phone: (+82) 2 574 6300  
kjh@kjh.co.kr

**Spain**

Husqvarna España S.A.  
Calle de Rivas nº 10  
28052 Madrid  
Phone: (+34) 91 708 05 00  
atencioncliente@gardena.es

**Sri Lanka**

Hunter & Company Ltd.  
130 Front Street  
Colombo  
Phone: 94-11 232 81 71  
hunters@eureka.lk

**Suriname**

Deto Handelmaatschappij N.V.  
Kernkampweg 72-74  
P.O. Box: 12782  
Paramaribo  
Suriname  
Phone: (+597) 43 80 50  
info@deto.sr

**Sweden**

Husqvarna AB /  
GARDENA Sverige  
Drottninggatan 2  
561 82 Huskvarna  
Sverige  
Phone: (+46) (0) 36-14 60 02  
service@gardena.se

**Switzerland / Schweiz**

Husqvarna Schweiz AG  
Consumer Products  
Industriestrasse 10  
5506 Mägenwil  
Phone: (+41) (0) 62 887 37 90  
info@gardena.ch

**Taiwan**

Hong Ying Trading Co., Ltd.  
No. 46 Wu-Kun-Wu Road  
New Taipei City  
Phone: (+886) (02) 2298 1486  
salesg01@7friends.com.tw

**Tajikistan**

ARIERS JV LLC  
39, Ayni Street, 734024  
Dushanbe, Tajikistan

**Thailand**

Spica Co. Ltd  
243/2 Onnuh Rd., Prawat  
Bangkok  
10250 Thailand  
Phone: (+66) (0)2721 7373  
surapong@spica-siam.com

**Tunisia**

Société du matériel agricole et maritime  
Nouveau port de peche de Stax Bp 33  
Stax 3065  
Phone: (+216) 98 419047/  
(+216) 74 497614  
commercial@smamtunisia.com

**Türkiye**

Dost Bahçe  
Yunus Mah. Adil Sk. No:3  
Kartal  
Istanbul  
34873 Türkiye  
Phone: (+90) 216 389 39 39

**Turkmenistan**

E.E. Orazmammedov Nummuhammet  
80 Ataturk, BERKARAR Shopping Center,  
Ground floor, A77b,  
Ashgabat 744000  
TURKMENISTAN  
Phone: (+993) 12 468859  
Mob: (+993) 62 222887  
info@jayhyzmat.com /  
bekiyev@jayhyzmat.com  
www.jayhyzmat.com

**UAE**

Al-Futtaim ACE Company  
L.L.C Building, Al Rebat Street  
Festival City, Dubai  
7890 UAE  
Phone: (+971) 4 206 6700  
ace@alfuttaim.ae

**Ukraine / Україна**