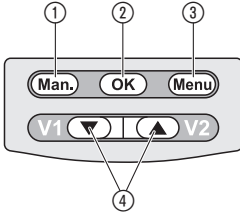
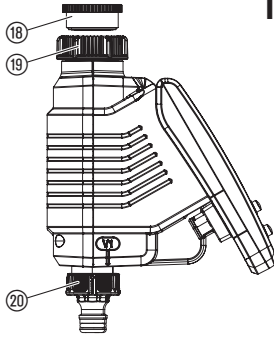

MultiControl duo
Art. 1874

- DE Betriebsanleitung**
Bewässerungssteuerung
-
- EN Operator's manual**
Water Control
-
- FR Mode d'emploi**
Programmation d'arrosage
-
- NL Gebruiksaanwijzing**
Besproeiingsbesturing
-
- IT Istruzioni per l'uso**
Unità di controllo per irrigazione
-
- ES Instrucciones de empleo**
Control de riego
-
- PT Manual de instruções**
Controlador de rega

F1**I3****Level 2****P1**

Mo	Time	0:00	8h
Tu			12h
We			24h

Level 2**P2**

Mo	Time	9:00	8h
Tu			12h
We			24h

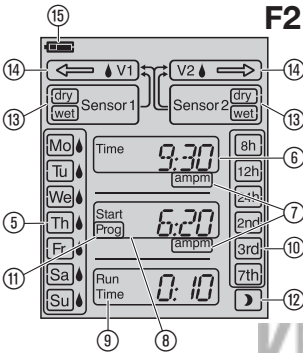
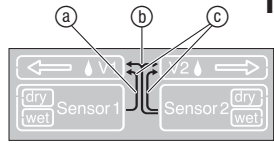
F2**I4****Level 2****P3**

Mo	Time	9:30	8h
Tu			12h
We			24h

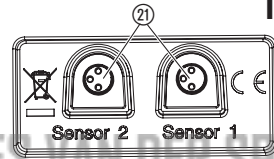
I5**Level 2****P4**

Mo	Time	9:30	8h
Tu			12h
We			24h

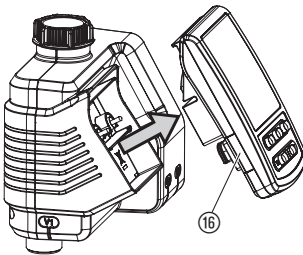
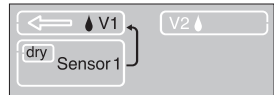
I1**I6****Level 3****P5**

We	Start Prog	0:00	24h
Th			2nd
Fr			3rd

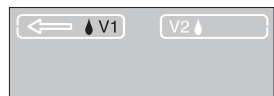
I7**Level 3****P6**

We	Start Prog	6:00	24h
Th			2nd
Fr			3rd

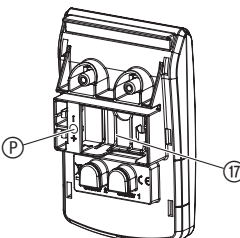
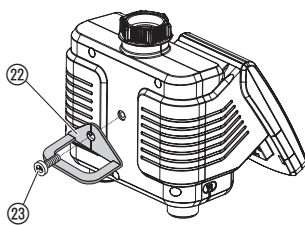
I2**I8****Level 3****P7**

We	Start Prog	6:20	24h
Th			2nd
Fr			3rd

Level 4**P8**

Sa	Run Time	0:00	7th
Su			

Level 4 P9



P13



P17

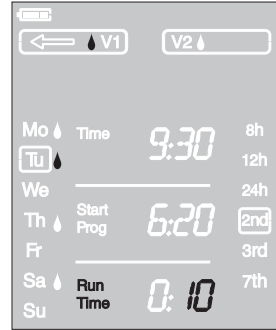

Level 5 P10



P14



P18

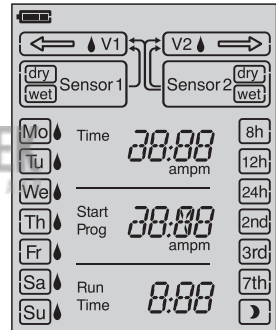

Level 5 P11

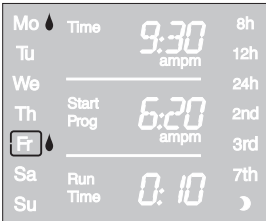

P15

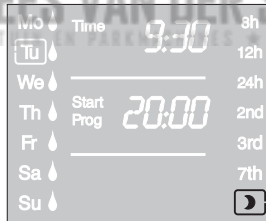

Level 6 P12

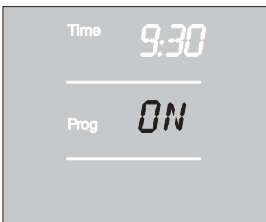

P16



M1

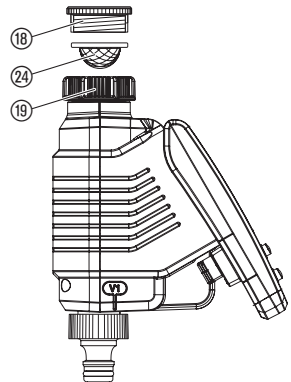

GARDENA Besproeiingsbesturing MultiControl duo

1. VEILIGHEID	33
2. FUNCTIE	34
3. INGEBRUIKNAME	35
4. PROGRAMMERING	36
5. ONDERHOUD	39
6. OPBERGEN	39
7. STORINGEN VERHELPEN	39
8. TECHNISCHE GEGEVENS	40
9. TOEBEHOREN	41
10. SERVICE/GARANTIE	41

Vertaling van de originele instructies.

 Uit veiligheidsoverwegingen mogen kinderen en jongeren onder de 16 jaar evenals personen die niet met deze gebruiksaanwijzing vertrouwd zijn, dit product niet gebruiken. Personen met een lichamelijke of geestelijke beperking mogen dit product alleen gebruiken als ze onder toezicht staan van of geïnstrueerd worden door een bevoegde persoon. Kinderen moeten onder

toezicht staan, om ervoor te zorgen dat ze niet met het product spelen. Gebruik het product nooit wanneer u moe of ziek bent of wanneer u onder invloed bent van alcohol, drugs of geneesmiddelen.

Gebruik volgens de voorschriften:

De GARDENA Besproeiingsbesturing is bestemd voor gebruik in tuinen van particulieren en hobbyisten, uitsluitend voor gebruik buitenshuis voor de besturing van sproeiers en besproeiings-systemen.

De besproeiingsbesturing heeft twee gescheiden uitgangen en kan bijv. worden gebruikt voor een automatische besproeiing tijdens de vakantie.

 **GEVAAR!**

Besproeiingsbesturing mag niet voor industriële toepassingen worden gebruikt en niet in combinatie met chemicaliën, levensmiddelen, licht ontvlambare en explosieve stoffen.

1. VEILIGHEID

KEES VAN DER SPEK
TUIN EN PAKKINGEN • TEL. 020 228 2222

BELANGRIJK!

Lees de gebruiksaanwijzing zorgvuldig en bewaar deze om later nog eens te kunnen nalezen.

Batterij:

Voor een veilig en zeker functioneren mag alleen een 9 V alkali-mangaan-batterij (alkaline) type IEC 6LR61 gebruikt worden.

Om bij een langere afwezigheid uitval van de besproeiingsbesturing door een zwakke batterij te voorkomen, moet de batterij worden vervangen, wanneer de batterij-aanduiding nog maar 1 streepje aangeeft.

Ingebruikname:

 **LET OP!**

De besproeiingsbesturing mag niet binnenshuis worden gebruikt.

→ De besproeiingsbesturing alleen buitenshuis gebruiken.

De besproeiingsbesturing mag alleen verticaal met de wartelmoer naar boven worden gemonteerd, om binnendringen van water in het accuvak te voorkomen.

De minimale hoeveelheid sproeiwater voor een veilige schakelfunctie van de besproeiingsbesturing bedraagt 20 – 30 l/uur per uitgang. Voor besturing van het micro-drip-systeem zijn b.v. minimaal 10 stuks 2-liter-druppelaars nodig.

Bij hoge temperaturen (boven 60 °C op display) kan het gebeuren dat het LCD-display uitgaat; dit heeft geen effect op het programmaverloop. Na afkoeling verschijnt het LCD-display weer.

De temperatuur van het doorstromende water mag max. 40 °C bedragen.

→ Alleen schoon zoet water gebruiken.

De minimum werkdruk bedraagt 0,5 bar, de maximum werkdruk 12 bar.

Trekbelastingen vermijden.

→ Niet aan de aangesloten slang trekken.

Programmering:

→ Programmeer de besproeiingsbesturing met gesloten waterkraan.

Zo voorkomt u ongewild nat worden.

Voor het programmeren kunt U het besturingsgedeelte van de behuizing afnemen.

Wanneer het besturingsgedeelte bij een open ventiel wordt verwijderd, blijft het ventiel zo lang open tot het besturingsgedeelte weer teruggeplaatst wordt.

 **GEVAAR! Hartstilstand!**

Dit product genereert tijdens de werking een elektromagnetisch veld. Dit veld kan onder bepaalde omstandigheden invloed hebben op de werkwijze van actieve of passieve medische implantaten.

Om het gevaar van situaties die kunnen leiden tot ernstige of dodelijke verwondingen uit te sluiten, dienen personen met een medisch implantaat hun arts en de fabrikant van het implantaat te raadplegen alvorens dit product te gebruiken.



GEVAAR! Verstikkingsgevaar!

Kleinere onderdelen kunnen gemakkelijk worden ingeslikt. De polyzak vormt een verstikkingsgevaar voor kleine kinderen. Houd kleine kinderen tijdens de montage uit de buurt.

2. FUNCTIE

Met de besproeiingsbesturing kan de tuin op elk gewenst tijdstip van de dag via elk van de beide uitgangen tot 3 keer per dag (om de 8 uur) volautomatisch worden besproeid. Hierbij kunnen sproeiers, een Sprinkler-System- of druppelbesproeiingsinstallatie voor het besproeien ingezet worden.

De besproeiingsbesturing voert de besproeiing volautomatisch uit volgens het ingestelde programma en kan dus ook tijdens de vakantie worden toegepast. In de vroege ochtend of op de late avond is de verdamping en daarmee het waterverbruik het kleinst.

Bedieningselementen [afb. F1]:

Het besproeiingsprogramma wordt op een eenvoudige manier via de bedieningselementen ingevoerd.

Bedieningslement Functie

① Man.-toets	Manueel openen of sluiten van de waterdoorvoer.
② OK-toets	Neemt de met de ▼-▲-toetsen ingestelde waarden over.
③ Menu-toets	Gaat naar het volgende weergave-level.
④ ▼-▲-toetsen (V1/V2)	Veranderen de instelbare waarden op elk level/selectie van uitgang (V1/V2) in level 1

Weergave-levels:

De 6 weergave-levels kunnen na elkaar door indrukken van de **Menu**-toets geselecteerd worden.

• Level 1:	Normale weergave
• Level 2:	Actuele tijd en dag van de week
• Level 3:	Besproeiings-starttijd
• Level 4:	Besproeiingsduur
• Level 5:	Besproeiingsfrequentie
• Level 6:	Programma in-/uitschakelen/sensor afmelden

Het weergave-level kan op elk gewenst tijdstip door indrukken van de **Menu**-toets worden gewisseld. Alle programmeergegevens die tot op dat moment werden gewijzigd en met de **OK**-toets werden bevestigd, worden opgeslagen. Wanneer gewijzigde gegevens tijdens een geprogrammeerde besproeiing met de **OK**-toets worden bevestigd, wordt het ventiel gesloten.

Display-weergaven [afb. F2]:

Weergave	Beschrijving
⑤ Dagen Mo, Tu ...	Actuele weekdag <input type="checkbox"/> , resp. geprogrammeerde besproeiingsdagen
⑥ Time	Actuele tijd (knippert in de invoermodus).
⑦ am/pm	Weergave voor 12-uurs-tijdsaan-duiding (b. v. in USA, Canada).
⑧ Start	Besproeiings-starttijd (knippert in de invoermodus).
⑨ Run Time	Besproeiingsduur (knippert in de invoermodus).
⑩ 8h, 12h, 24h, 2nd, 3rd, 7th	Besproeiingscyclus (met <input type="checkbox"/> geactiveerd). Om de 8/12/24 uur; iedere 2e/3e/7e dag
⑪ Prog ON/OFF	Besproeiingsprogramma actief (ON)/inactief (OFF).
⑫ Sensor-directe besturing	Besproeiing wordt tussen 20 en 6 uur automatisch via de bodemvochtigheidssensor gestuurd.
⑬ Sensor 1/2 dry/wet	Droge sensor dry : besproeiing wordt uitgevoerd. Vochtige sensor wet : besproeiing wordt niet uitgevoerd.
⑭ Ventiel ↔ V1/Ventiel V2 ↔	De pijl wijst het geselecteerde ventiel aan: – aangeduid : het ventiel is aangesloten. – knipperend : het ventiel is geopend.

Weergave	Beschrijving
⑮ Batterij 	Geeft batterijspanning aan: 3 streepjes: Batterij vol 2 streepjes: Batterij half vol 1 streepje : Batterij zwak 0 streepje : Batterij bijna leeg kader knippert: batterij leeg

Wanneer het kader van de batterij knippert, wordt het ventiel niet meer geopend. **Een door het programma geopend ventiel wordt in ieder geval weer gesloten.** De **Batterij** weergave wordt door het vervangen van de batterij gereset.

2 streepjes	1 streepje	0 streepje	kader knippert
			
Batterij half vol	Batterij zwak	Batterij bijna leeg	Batterij leeg
Ventiel gaat open.	Ventiel gaat open.	Ventiel gaat nog open.	Ventiel gaat niet open.
Werking van de besproeiingsbesturing nog gedurende min. 4 weken gewaarborgd.	Werking van de besproeiingsbesturing nog max. 4 weken.	Besproeiingsbesturing werkt binnenkort niet meer.	Besproeiingsbesturing werkt niet.
	Batterijvervangingsaanbevelen.	Batterijvervangingsaanbevelen binnenkort noodzakelijk.	Batterijvervangingsaanbevelen noodzakelijk.
→ Batterij vervangen (zie 3. INGEBRUIKNAME <i>Batterij plaatsen</i>).			

3. INGEBRUIKNAME

Batterij plaatsen [afb. 11/12]:

De besproeiingsbesturing mag alleen met een 9 V alkali-mangaan-(alkaline-)batterij type IEC 6LR61 worden gebruikt.

- Besturingsmodule ⑮ van de behuizing van de besproeiingsbesturing afnemen.
- Batterij in het batterijvak ⑰ plaatsen.
Let daarbij op de juiste polariteit ⑰.
Het display toont gedurende 2 seconden alle LCD-symbolen en springt dan naar het tijd-/weekdagniveau.
- Besturingsgedeelte ⑮ weer op het huis steken.

Wisselen van 24-uurs-naar 12-uurs-(am/pm)-weergave:

In de fabriek is de 24-uurs-weergave ingesteld.
→ **Man.**-toets tijdens het plaatsen van de batterij ingedrukt houden.

Besproeiingsbesturing aansluiten [afb. 13]:

De besproeiingsbesturing heeft een wartelmoer ⑱ voor waterkranen met 33,3 mm (G 1")-schroefdraad. De meegeleverde adapter ⑲ is bedoeld voor aansluiting van de besproeiingsbesturing op waterkranen met 26,5 mm (G 3/4")-schroefdraad.

- Met 26,5 mm (G 3/4")-schroefdraad:**
Adapter ⑲ met de hand op de waterkraan schroeven (geen tang gebruiken).

- Wartelmoer ⑱ van de besproeiingsbesturing met de hand op de schroefdraad van de waterkraan draaien (geen tang gebruiken).
- Kraanstukken ⑳ op de beide uitgangen van de besproeiingsbesturing draaien.

Bodemvochtigheidssensor aansluiten (optioneel):

Een geprogrammeerde, automatische besproeiing wordt bij een voldoende vochtige bodem of neerslag verhinderd. Onafhankelijk daarvan blijft een manuele besproeiing altijd mogelijk.

Sensortoewijzingen [afb. 14]:

- Een sensor in aansluiting 1: sensor geldt alleen voor ventiel 1**
- Een sensor in aansluiting 2: sensor geldt voor beide ventielen**
- Sensor in aansluiting 1 en 2: sensor 1 geldt voor ventiel 1 sensor 2 geldt voor ventiel 2**

- Bodemvochtigheidssensor in de besproeiingszone plaatsen.
- Besturingsmodule ⑮ van de behuizing van de besproeiingsbesturing afnemen.
- [Afb. 15]:** Sensor, evt. met verlengsnoer of adapter, op de sensoraansluiting ㉑ van de besproeiingsbesturing aansluiten.

Sensor aanmelden [afb. I6]:

Een sensor wordt automatisch na 60 sec. aangemeld. De sensortoewijzing (a), (b) of (c) (pijl) en de actuele sensorstand **dry** (droog)/**wet** (vochtig) wordt aangegeven.

Bijv. sensor 1 **dry** (droog) alleen voor ventiel 1 (a).

Sensor afmelden [Level 6]:

Wanneer zonder sensor dient te worden besproeid, terwijl tevoren een sensor werd aangemeld, moet deze sensor eerst worden afgemeld.

1. Sensor van de besproeiingsbesturing lostrekken.

2. **[Afb. I6]: Menu**-toets 5 keer indrukken **[Level 6]**.

*De sensortoewijzing (a), (b) of (c) (pijl) en de actuele sensorstand **dry**/w**wet** worden aangegeven.*

3. **[Afb. I7]: OK**-toets indrukken.

De sensor is afgemeld.

Voor de aansluiting van oudere sensors (met 2-polige stekkers) is een **GARDENA adapter-kabel art. 1189-00.600.45** nodig, die bij de GARDENA Service kan worden besteld.

Diefstalbeveiliging monteren (optioneel) [afb. I8]:

Om de besproeiingsbesturing tegen diefstal te beveiligen, kan de **GARDENA diefstalbeveiliging art. 1815-00.791.00** via de GARDENA servicedienst worden aangeschaft.

1. Klem (Z) met de schroef (Z) aan de achterzijde van de besproeiingsbesturing vastschroeven.
2. Klem (Z) bijv. voor het vastzetten van een ketting gebruiken.

Als de schroef er eenmaal ingeschroefd is, kan hij niet meer losgemaakt worden.

4. PROGRAMMERING

Om het programma in te stellen kan het besturingsgedeelte eraf gehaald en de programmering mobiel uitgevoerd worden (zie 3. INGEBRUIK-NAME *Batterij plaatsen*).

De programmering kan op elk gewenst tijdstip door indrukken van de **Man.**-toets worden afgebroken. Alle tot dat tijdstip gewijzigde en met de **OK**-toets bevestigde programmeergevens worden opgeslagen.

Actuele tijd en weekdag instellen:

1. **[Afb. P1]: Menu**-toets indrukken **[Level 2]** (niet nodig als de batterij er opnieuw ingelegd is).
*De urenindicatie en **Time** knipperen.*

2. **[Afb. P2]: Uren** met de ▼-▲-toetsen instellen (bijv. **9** uur) en met de **OK**-toets bevestigen.
***Time** en de minutenweergave knipperen op het display.*

3. **[Afb. P3]: Minuten** met de ▼-▲-toetsen instellen (bijv. **30** minuten) en met de **OK**-toets bevestigen.
***Time** en de weekdagindicatie knipperen op het display.*

4. **[Afb. P4]: Weekdag** met de ▼-▲-toetsen instellen (b.v. **(Tu)** dinsdag) en met de **OK**-toets bevestigen.
*De display springt naar de weergave **"Besproeiingsprogramma invoeren"** van de besproeiingsmodus **"Tijdgestuurde besproeiing"** [Level 3]. **Start Prog** en de urenweergave knipperen in de display.*

Besproeiingsmodi:

De besproeiingsbesturing heeft 3 besproeiingsmodi:

A) Tijdgestuurde besproeiing:

Bij de "Tijdgestuurde besproeiing" start de besproeiing overeenkomstig de ingevoerde programma's. Tevens bestaat de mogelijkheid om de besproeiingsprogramma's rekening te laten houden met de bodemvochtigheid of de neerslag. Bij voldoende bodemvochtigheid of bij neerslag wordt het programma gestopt of het activeren van het programma verhinderd. Onafhankelijk daarvan blijft de manuele besproeiing met **Man.** + **OK** mogelijk.

B) Sensor-directe besturing):

Bij de „Sensor-directe besturing“ wordt de besproeiing uitsluitend naargelang bodemvochtigheid tussen 20 en 6 uur uitgevoerd, wanneer de sensor droog (**dry**) meldt. Daarbij kunnen 1 of 2 bodemvochtigheidssensors worden aangesloten.

C) Manuele besproeiing:

Bij de "Manuele besproeiing" begint de besproeiing direct na het indrukken van **Man.** + **OK** ongeacht de sensorstand.

Besproeiingsprogramma invoeren:

A) Tijdgestuurde besproeiing:

1. Programma voor ventiel 1 (\Leftrightarrow **V1**) of ventiel 2 (**V2** \Leftrightarrow) met de ∇ - \blacktriangle -toetsen (**V1/V2**) selecteren (niet mogelijk wanneer tevoren de actuele tijd en de weekdag werden ingevoerd).
2. [**Afb. P5**]: **Menu**-toets 2 maal indrukken [**Level 3**] (niet nodig als tevoren de actuele tijd en de weekdag ingegeven zijn).
Start Prog en de urenweergave knippen op het display.
3. [**Afb. P6**]: Besproeiingsstarttijd-uren met de ∇ - \blacktriangle -toetsen instellen (bijv. **5** uur) en met de **OK**-toets bevestigen.
Start Prog en de minutenweergave knippen op het display.
4. [**Afb. P7**]: Besproeiingsstarttijd-minuten met de ∇ - \blacktriangle -toetsen instellen (bijv. **20** minuten) en met de **OK**-toets bevestigen.
Run Time en de uren van de besproeiingsduur knippen in het display.
5. [**Afb. P8**]: Uren van de besproeiingsduur met de ∇ - \blacktriangle -toetsen instellen (bijv. **0** uur) en met de **OK**-toets bevestigen.
Run Time en de minuten van de besproeiingsduur knippen in het display.
6. [**Afb. P9**]: Minuten van de besproeiingsduur met de ∇ - \blacktriangle -toetsen instellen (bijv. **10** minuten) en met de **OK**-toets bevestigen.
Besproeiingscyclus knippert in het display.

De besproeiingsfrequentie kan geselecteerd worden via:

- de **(7.) besproeiingscyclus** (rechter kolom op de display)
– of –
 - de **(8.) besproeiingsdagen** (linker kolom op de display).
7. [**Afb. P10**]: **Besproeiingscyclus** via de ∇ - \blacktriangle -toetsen kiezen (bijv. **2nd**) en met de **OK**-toets bevestigen.
8h/12h/24h: Besproeiing om de 8/12/24 uur
2nd/3rd/7th: Besproeiing elke 2e/3e/7e dag)
De display springt naar het weergave-level om het besproeiingsprogramma te activeren.
– of –
 8. [**Afb. P11**]: **Besproeiingsdagen** telkens via de ∇ - \blacktriangle -toetsen kiezen (bijv. \blacktriangledown **Mo**, \blacktriangledown **Fr** maandag en vrijdag) en met de **OK**-toets bevestigen. **Menu**-toets indrukken.
De display springt naar de weergave **“Besproeiingsprogramma activeren/deactiveren”** [**Level 6**].

Wanneer de volgende dag geen besproeiingsdag is, wordt maar tot 0 uur besproeid.

(b.v. besproeiingsdagen = maandag, dinsdag, vrijdag;
starttijd = 23 uur; besproeiingsduur = 2 h.
Op maandag wordt van 23 uur tot dinsdag 1 uur besproeid. Op dinsdag en vrijdag wordt van 23 uur tot 0 uur besproeid.)

Besproeiingsprogramma activeren/deactiveren [**afb. P12**]:

Om ervoor te zorgen dat het besproeiingsprogramma uitgevoerd wordt, moet voor de activering **Prog ON** geselecteerd zijn. Bij **Prog OFF** wordt de automatische besproeiing gedeactiveerd. **Prog ON/OFF** kan voor elk ventiel afzonderlijk worden geselecteerd. Ook bij **Prog OFF** kan manueel worden besproeid.

1. Ventiel 1 (\Leftrightarrow **V1**) of ventiel 2 (**V2** \Leftrightarrow) met de ∇ - \blacktriangle -toetsen (**V1/V2**) selecteren (wanneer tevoren een programma werd ingesteld, kan het ventiel niet geselecteerd worden, daar het programma automatisch het betreffende ventiel selecteert).
2. **Menu**-toets 5 keer indrukken [**Level 6**] (niet nodig wanneer tevoren een programma werd ingevoerd).
3. **Prog ON** of **Prog OFF** met de ∇ - \blacktriangle -toetsen selecteren en met de **OK**-toets bevestigen.
Nu wordt 2 sec. **Prog OK** weergegeven, daarna springt de display naar de **normale weergave** [**Level 1**].

Prog ON: De programmering van de besproeiingsbesturing is nu voltooid, d.w.z. het ingebouwde ventiel opent/sluit volautomatisch en besproeit dus op het geprogrammeerde tijdstip.

B) Sensor-directe besturing):

Vereiste : minstens één GARDENA bodemvochtigheidssensor is aangesloten (zie 3. INGEBRUIK-NAME). Besproeiing 's nachts (20 – 6 uur), wanneer de sensor droog **dry** meldt. Een tevoren aangemaakt programma voor de tijdgestuurde besproeiing blijft hierbij behouden, wordt echter niet uitgevoerd.

1. Programma voor ventiel 1 (\Leftrightarrow **V1**) of ventiel 2 (**V2** \Leftrightarrow) met de ∇ - \blacktriangle -toetsen (**V1/V2**) selecteren.
2. **Menu**-toets 3 keer indrukken.
Run Time en de besproeiingsduur-uren knippen in de display.

- [Afb. P13]:** Besproeiingsduur-uren met de ▼-▲-toetsen instellen (bijv. **0** uren) en met de **OK**-toets bevestigen.
Run Time en de *besproeiingsduur-minuten knipperen in de display.*
- [Afb. P14]:** Besproeiingsduur-minuten met de ▼-▲-toetsen instellen (bijv. **10** minuten) en met de **OK**-toets bevestigen.
Besproeiingscyclus knippert in de display.
- [Afb. P15]:** Sensor-directe besturing **↻** met de ▼-▲-toetsen selecteren met de **OK**-toets bevestigen.

Na elke besproeiing volgt een besproeiingspauze van 2 uren, waarin de bodemvochtigheidssensor de bodemvochtigheid bepaalt.

Voorbeeld:

Besproeiingsduur = 10 minuten.

De besproeiing begint, wanneer de sensor tussen 20 en 6 uur droog (sensor **dry**) meldt en stopt wanneer de sensor vochtig (sensor **wet**) meldt of uiterlijk na 10 minuten. 2 uren na het stoppen van de besproeiing start de besproeiing bij droog (sensor **dry**) opnieuw, bij vochtig (sensor **wet**) wordt weer 2 uren met besproeien gewacht enz. tot max. 6 uur. Tussen 6 en 20 uur wordt niet besproeid.

De besproeiingsduur is in de fabriek ingesteld op 30 minuten.

Noodprogramma (de maan **☾**) knippert:

wanneer in de sensordirecte besturing geen sensor is aangesloten of de aansluitkabel defect is, wordt om de 24 uur besproeid. De besproeiingsduur komt overeen met de ingestelde Run-Time, maar is begrensd tot maximaal 30 minuten.

Sensor-directe besturing verlaten [Level 5]:

- Menu**-toets 4 keer indrukken.
*De maan **☾** knippert in de display.*
- Een andere **besproeiingscyclus** met de ▼-▲-toetsen selecteren en met de **OK**-toets bevestigen.

Besproeiingsprogramma lezen/wijzigen:

Wanneer in een programma een waarde moet worden gewijzigd, kan deze worden gewijzigd zonder de andere waarden van het programma te wijzigen.

- Menu**-toet 2 keer indrukken.
Start en de *uurweergave knipperen op de display.*
- Menu**-toets indrukken om naar het volgende programma-level te springen

– of –

Programmagegevens met de ▼-▲-toetsen wijzigen en met de **OK**-toets bevestigen.

Wanneer de besproeiingsduur tijdens het lopende programma wordt gewijzigd, wordt de lopende besproeiing beëindigd.

C) Handmatige besproeiing:

Elk ventiel kan **op elk gewenst tijdstip worden geopend of gesloten**. Ook een programmagestuurd open ventiel kan voortijdig gesloten worden zonder de programmagegevens (besproeiingsstarttijd, besproeiingsduur en besproeiingsfrequentie) te veranderen. Het besturingsgedeelte moet ingestoken zijn.

- Ventiel 1 (**↔ V1**) of ventiel 2 (**V2 ↔**) met de ▼-▲-toetsen selecteren.
- [Afb. P16]: Man.**-toets indrukken om het ventiel met de hand te openen (c.q. een geopend ventiel sluiten).
Run Time en de *minuten van de besproeiingsduur (af fabriek op 30 minuten ingesteld) knipperen gedurende 10 seconden op het display.*
- [Afb. P17]:** Terwijl de minuten van de besproeiingsduur knipperen, kan de besproeiingsduur met de ▼-▲-toetsen (tussen **0:00** en **0:59**) gewijzigd worden (bijv. **10** minuten) en met de **OK**-toets bevestigd worden.
- Man.**-toets indrukken om het ventiel voortijdig te sluiten.
Het ventiel wordt gesloten.

De gewijzigde handmatige openingsduur wordt opgeslagen, d. w. z. bij elke toekomstige handmatige opening van het ventiel is de gewijzigde openingsduur ingesteld. Als de handmatige openingsduur op **0:00** veranderd wordt, wordt het ventiel gesloten en blijft ook na indrukken van de **Man.**-toets gesloten (kinderbeveiliging).

Wanneer het ventiel manueel werd geopend en een geprogrammeerde besproeiingsstart wordt door de manuele openingsduur doorkruist, wordt het besproeiingsprogramma niet uitgevoerd.

Voorbeeld:

het ventiel wordt om **9.00 uur met de hand geopend**, de openingsduur bedraagt 10 min. Een programma waarvan de **starttijd** tussen **9.00** en **9.10** uur ligt wordt in dit geval niet uitgevoerd.

Reset [afb. P18]:

De fabrieksinstellingen worden weer ingesteld.

→ **Man.-toets** en **Menu-toets** tegelijkertijd 3 seconden ingedrukt houden.

Gedurende 2 seconden worden alle LCD-symbolen weergegeven en het display springt op de normale weergave.

- Alle programmagegevens worden op nul gezet.
- De handmatige besproeiingsduur wordt weer op **0:30** gezet.
- De tijd en de weekdag blijven bewaard.

Belangrijke opmerkingen:

Wanneer tijdens de programmering voor langer dan 60 seconden geen invoer wordt gedaan, wordt weer naar de normale weergave gesprongen. Hierbij worden alle tot dusver bevestigde wijzigingen overgenomen.

Wanneer een in de besproeiingsbesturing ingestoken sensor voldoende vocht meldt (**wet**), wordt de desbetreffende geprogrammeerde besproeiing niet uitgevoerd.

5. ONDERHOUD

Vuilzeef reinigen [afb. M1]:

De vuilzeef (24) moet regelmatig gecontroleerd en indien nodig gereinigd worden.

1. Wartelmoer (19) van de besproeiingsbesturing met de hand van de schroefdraad van de waterkraan afdraaien (geen tang gebruiken).

2. Indien nodig adapter (18) uitdraaien.
3. Vuilzeef (24) uit de wartelmoer (19) nemen en reinigen.
4. Besproeiingsbesturing weer monteren (zie 3. INGEBRUIKNAME *Besproeiingsbesturing aansluiten*).

6. OPBERGEN

Buitenbedrijfstelling/overwinteren:

1. Om de batterij te ontzien, deze uit het batterijvak nemen (zie 3. INGEBRUIKNAME).
Daarbij blijven de programma's behouden. Wanneer de batterij in het voorjaar weer wordt teruggeplaatst, moeten alleen het tijdstip en de weekdag opnieuw worden ingevoerd.
2. Besturingsmodule en ventiel-unit vorstvrij op een droge plaats bewaren.

Afvoeren:

(conform RL2012/19/EU)

Het product mag niet met het normale huishoudelijke afval worden afgevoerd.



Het moet volgens de geldende lokale milieuvorschriften worden afgevoerd.

BELANGRIJK!

→ Voer het product via uw plaatselijke recycling-verzamelpunt af.



Lege batterij weggoien:

→ Geef de gebruikte batterijen terug aan een van de verkoopplaatsen of lever de batterijen in bij de gemeentelijke inzamelplaats.

De batterij mag **alleen in ontladen toestand** worden ingeleverd.

7. STORINGEN VERHELPEN

Probleem	Mogelijke oorzaak	Oplossing
Geen displayweergave	Batterij verkeerd geplaatst.	→ Let op de polen (+/-).
	Batterij leeg.	→ Nieuwe alkaline-batterij plaatsen.
	Temperatuur op het display is hoger dan 60 °C.	→ Weergave verschijnt na temperatuurdaling.

Probleem	Mogelijke oorzaak	Oplossing
Handmatige besproeiing via de Man.-toets is niet mogelijk	Batterij leeg (kader knippert).	→ Nieuwe (Alkaline)-batterij plaatsen.
	Handmatige besproeiingsduur is op 0:00 gezet.	→ Handmatige besproeiingsduur groter dan 0:00 instellen. (zie 4. PROGRAMMERING).
	Waterkraan gesloten.	→ Waterkraan openen.
Besproeiingsprogramma wordt niet uitgevoerd (geen besproeiing)	Besproeiingsprogramma niet volledig ingegeven.	→ Besproeiingsprogramma lezen en eventueel wijzigen.
	Programma's gedeactiveerd (Prog. OFF).	→ Programma's activeren (Prog. ON).
	Programmaingave/-wijziging tijdens of kort voor de startimpuls.	→ Programmaingave/-wijziging buiten de geprogrammeerde starttijden uitvoeren.
	Ventiel is tevoren met de hand geopend.	→ Eventuele programmaoverlappingsen voorkomen.
	Waterkraan gesloten.	→ Waterkraan openen.
	Bodemvochtigheidssensor meldt voldoende vocht (wet).	→ Bij droogte instelling/plaats van de bodemvochtigheidssensor controleren.
	Batterij leeg (vakje knippert).	→ Nieuwe (Alkaline)-batterij plaatsen.
Besproeiingsbesturing sluit niet	Besturingsmodule niet aangesloten (geen  -weergave bij V1/V2).	→ Besturingsmodule op de behuizing steken.
	Minimum afnamehoeveelheid onder 20 l/h.	→ Meer druppelaars aansluiten.
Symbool directe besturing  knippert	Sensor niet correct aangesloten of niet aangemeld.	→ Verbindingskabel en sensor controleren of sensor aangemeld.
Sensor 1 en/of sensor 2 knippert/knipperen	Sensor defect.	→ Verbindingskabel en sensor controleren of sensor afmelden.



AANWIJZING: Wend u bij andere storingen tot uw **GARDENA servicecenter**. Reparaties mogen alleen door de **GARDENA servicecenters** en door **speciaalzaken** worden uitgevoerd, die door **GARDENA** zijn goedgekeurd.

8. TECHNISCHE GEGEVENS

Besproeiingsbesturing	Eenheid	Waarde (art. 1874)
Aantal aangestuurde ventielen		2
Min./max. werkdruk	bar	0,5 / 12
Doorstroomvloeistof		schoon zoet water
Max. vloeistoftemperatuur	°C	40
Temperatuurbereik	°C	5 tot 60

Besproeiingsbesturing	Eenheid	Waarde (art. 1874)
Aantal programmagestuurde besproeiingen per ventiel en dag		3 x (om de 8 uur), 2 x (om de 12 uur), 1 x (om de 24 uur)
Aantal programmagestuurde besproeiingen per ventiel en week		Iedere dag, iedere 2e, 3e of 7e dag; of individuele keuze van weekdays
Besproeiingsduur per programma		1 min. tot 3 uur 59 min.
Te gebruiken batterij		1 x 9 V alkali-mangaan (alkaline) type IEC 6LR61
Bedrijfsduur van de batterij		ca. 1 jaar

9. TOEBEHOREN

GARDENA Bodemvochtigheids-sensor		art. 1188
GARDENA Diefstalbeveiliging		art. 1815-00.791.00 via de GARDENA service
GARDENA Adapterkabel	Voor de aansluiting van oudere GARDENA sensors.	art. 1189-00.600.45
GARDENA kabelsplitter	Voor de gelijktijdige aansluiting van 2 sensoren op één aansluiting.	via de GARDENA service

KESVINDERPEK
TUIN EN PARKMACHINES • TER AAR

10. SERVICE/GARANTIE

Service:

Neem contact op met het adres op de achterzijde.

Garantieverklaring:

In het geval van een garantieclaim worden u geen kosten in rekening gebracht voor de geleverde diensten.

GARDENA Manufacturing GmbH geeft op alle nieuwe originele GARDENA producten 2 jaar garantie vanaf de eerste aankoop bij de dealer, wanneer de producten uitsluitend privé werden gebruikt. Voor producten die op een secundaire markt zijn gekocht, geldt deze fabrieksgarantie niet. Deze garantie heeft betrekking op alle belangrijke defecten van het product, die aantoonbaar te wijten zijn aan materiaal- of fabricagefouten. Aan deze garantie wordt voldaan door levering van een volledig functioneel vervangend product of door gratis reparatie van het defecte product dat naar ons is verzonden; wij behouden ons het recht voor om tussen deze opties te kiezen. Deze dienst is onderworpen aan de volgende bepalingen:

- Het product is gebruikt voor het beoogde doel conform de aanbevelingen in de bedieningsinstructies.
- Noch de koper noch een derde heeft geprobeerd het product te openen of te repareren.
- Voor het gebruik worden alleen originele reserveonderdelen en slijtdelen van GARDENA toegepast.
- Overleggen van het aankoopbewijs.

Normale slijtage van onderdelen en componenten (bijvoorbeeld van messen, mesbevestigingsonderdelen, turbines, lichtbronnen, V-riemen en tandriemen, rotoren, luchtfilters, bougies), optische veranderingen evenals slijt- en verbruiksdelen zijn uitgesloten van de garantie.

Deze fabrieksgarantie is beperkt tot de vervangende levering en reparatie volgens de bovengenoemde voorwaarden. Andere claims tegen ons als fabrikant, bijv. een aanspraak op schadevergoeding, worden door de fabrieksgarantie niet gerechtigd. Deze fabrieksgarantie tast de bestaande wettelijke en contractuele garantieaanspraken die

bestaan tegenover de dealer/verkoper vanzelfsprekend **niet** aan.

De fabrieksgarantie valt onder het recht van de Bondsrepubliek Duitsland.

In geval van garantie dient u het defecte product samen met een kopie van het aankoopbewijs en een beschrijving van de fout voldoende gefrankeerd op te sturen naar het GARDENA serviceadres.

Slijtdelen:

Defecten aan de besproeiingsbesturing door verkeerd geplaatste of lekkende batterijen vallen niet onder de garantie.

Schades door de invloed van vorst vallen niet onder de garantie.

DE Produkthaftung

Wir weisen ausdrücklich darauf hin, dass wir in Übereinstimmung mit dem Produkthaftungsgesetz nicht für Schäden haften, die durch unsere Produkte entstehen, wenn diese unsachgemäß und nicht durch einen von uns autorisierten Servicepartner repariert wurden oder wenn keine Original GARDENA Teile oder von uns zugelassene Teile verwendet wurden.

EN Product liability

In accordance with the German Product Liability Act, we hereby expressly declare that we accept no liability for damage incurred from our products where said products have not been properly repaired by a GARDENA-approved service partner or where original GARDENA parts or parts authorised by GARDENA were not used.

FR Responsabilité

Conformément à la loi relative à la responsabilité du fait des produits défectueux, nous déclarons expressément par la présente que nous déclinons toute responsabilité pour les dommages résultant de nos produits, si lesdits produits n'ont pas été correctement réparés par un partenaire d'entretien agréé GARDENA ou si des pièces d'origine GARDENA ou des pièces agréées GARDENA n'ont pas été utilisées.

NL Productaansprakelijkheid

Conform de Duitse wet inzake productaansprakelijkheid verklaren wij hierbij uitdrukkelijk dat wij geen aansprakelijkheid aanvaarden voor schade ontstaan uit onze producten waarbij deze producten niet zijn gerepareerd door een GARDENA-erkende servicepartner of waarbij geen originele GARDENA-onderdelen of onderdelen die door GARDENA zijn goedgekeurd zijn gebruikt.

IT Responsabilità del prodotto

In conformità con la Legge tedesca sulla responsabilità del prodotto, con la presente dichiariamo espressamente che decliniamo qualsiasi responsabilità per danni causati dai nostri prodotti qualora non siano stati correttamente riparati presso un partner di assistenza approvato GARDENA o laddove non siano stati utilizzati ricambi originali o autorizzati GARDENA.

ES Responsabilidad sobre el producto

De acuerdo con la Ley de responsabilidad sobre productos alemana, por la presente declaramos expresamente que no aceptamos ningún tipo de responsabilidad por los daños ocasionados por nuestros productos si dichos productos no han sido reparados por un socio de mantenimiento aprobado por GARDENA o si no se han utilizado piezas originales GARDENA o piezas autorizadas por GARDENA.

PT Responsabilidade pelo produto

De acordo com a lei alemã de responsabilidade pelo produto, declaramos que não nos responsabilizamos por danos causados pelos nossos produtos, caso os tais produtos não tenham sido devidamente reparados por um parceiro de assistência GARDENA aprovado ou se não tiverem sido utilizadas peças GARDENA originais ou peças autorizadas pela GARDENA.

DE EU-Konformitätserklärung

Der Unterzeichnende bestätigt als Bevollmächtigte des Herstellers, der GARDENA Germany AB, PO Box 7454, S-103 92, Stockholm, Schweden, dass das (die) nachfolgend bezeichnete(n) Gerät(e) in der von uns in Verkehr gebrachten Ausführung die Anforderungen der harmonisierten EU-Richtlinien, EU-Sicherheitsstandards und produktspezifischen Standards erfüllt/erfüllen. Bei einer nicht mit uns abgestimmten Änderung des (der) Geräte(s) verliert diese Erklärung ihre Gültigkeit.

EN EC Declaration of Conformity

The undersigned hereby certifies as the authorized representative of the manufacturer, GARDENA Germany AB, PO Box 7454, S-103 92, Stockholm, Sweden, that, when leaving our factory, the unit(s) indicated below is/are in accordance with the harmonised EU guidelines, EU standards of safety and product specific standards. This certificate becomes void if the unit(s) is/are modified without our approval.

FR Déclaration de conformité CE

Le soussigné déclare, en tant que mandataire du fabricant, la GARDENA Germany AB, PO Box 7454, S-103 92, Stockholm, Suède, qu'à la sortie de ses usines le matériel neuf désigné ci-dessous était conforme aux prescriptions des directives européennes énoncées ci-après et conforme aux règles de sécurité et autres règles qui lui sont applicables dans le cadre de l'Union européenne. Toute modification portée sur ce(s) produit(s) sans l'accord express de notre part supprime la validité de ce certificat.

NL EU-conformiteitsverklaring

De ondergetekende bevestigt als gevolmachtigde van de fabrikant, GARDENA Germany AB, PO Box 7454, S-103 92, Stockholm, Zweden, dat het/de onderstaand vermelde apparaat/apparaten in de door ons in de handel gebrachte uitvoering voldoet/voldoen aan de eisen van de geharmoniseerde EU-richtlijnen, EU-veiligheidsnormen en productspecifieke normen. Bij een niet met ons afgestemde verandering van het apparaat/de apparaten verliest deze verklaring haar geldigheid.

IT Dichiarazione di conformità UE

Il sottoscritto, in quanto soggetto autorizzato dal produttore, GARDENA Germany AB, PO Box 7454, S-103 92, Stoccolma, Svezia, dichiara che l'apparecchio/gli apparecchi di seguito denominato/i, nella versione da noi immessa in commercio, soddisfa/no i requisiti delle direttive UE armonizzate, degli standard di sicurezza europei e degli standard specifici per il prodotto. La presente dichiarazione perde di validità in caso di modifica dell'apparecchio/degli apparecchi non concordata con noi.

ES Declaración de conformidad de la UE

El firmante confirma, en calidad de apoderado del fabricante GARDENA Germany AB, PO Box 7454, S-103 92 Estocolmo (Suecia), que el/los aparato(s) mencionado(s) a continuación cumple(n), en la versión lanzada al mercado por nuestra empresa, los requisitos de las directivas de la UE armonizadas, los estándares de seguridad de la UE y los estándares específicos del producto. La presente declaración perderá su validez si se modifica(n) el/los aparato(s) sin previa aprobación por nuestra parte.

PT Declaração CE de Conformidade

O abaixo-assinado, na qualidade de representante do fabricante, GARDENA Germany AB, PO Box 7454, S-103 92, Stockholm, Schweden, confirma que o(s) aparelho(s) a seguir designado(s) no modelo lançado por nós no mercado cumpre/cumprem os requisitos das diretivas UE harmonizadas, as normas de segurança UE e as normas específicas para estes produtos. Esta declaração perde a sua validade se forem realizadas alterações no(s) aparelho(s) sem o nosso consentimento.

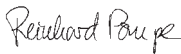
Produktbezeichnung: Description of the product: Désignation du produit : Beschrijving van het product: Descrizione del prodotto: Descripción del producto: Descrição do produto:		Bewässerungssteuerung Water Control Programmation d'arrosage Besproeiingsbesturing Unità di controllo per irrigazione Control de riego Controlador de rega	
Produkttyp: Product type: Type de produit : Producttype: Tipo di prodotto: Tipo de producto: Tipo de produto:	Artikelnummer: Article number: Référence : Artikelnummer: Codice articolo: Referencia: Número de referência:	Anbringungsjahr der CE-Kennzeichnung: Year of CE marking: Année d'apposition du marquage CE : Installatiejaar van de CE-aanduiding: Anno di applicazione della certificazione CE: Colocación del distintivo CE: Ano de marcação pela CE:	
MultiControl duo		1874	2011
EU-Richtlinien: EC-Directives: Directives CE : EG-richtlijnen: Directive UE: Directiva CE: Diretivas CE:		Ulm, den 11.05.2016 Ulm, 11.05.2016 Fait à Ulm, le 11.05.2016 Ulm, 11-05-2016 Ulm, 11.05.2016 Ulm, 11.05.2016 Ulm, 11.05.2016	
2014/30/EG 2011/65/EG		Der Bevollmächtigte Authorised representative Le mandataire De gevolmachtigde Persona delegata La persona autorizada O representante	
Hinterlegte Dokumentation: GARDENA-Technische Dokumentation, M. Kugler 89079 Ulm Deposited Documentation: GARDENA Technical Documentation, M. Kugler 89079 Ulm Documentation déposée : Documentation technique GARDENA, M. Kugler 89079 Ulm		 Reinhard Pompe Vice President	

Deutschland / Germany

GARDENA
Manufacturing GmbH
Central Service
Hans-Lorenser-Straße 40
D-89079 Ulm
Produktfragen:
(+49) 731 490-123
Reparaturen:
(+49) 731 490-290
service@gardena.com

Albania

COBALT Sh.p.k.
Rr. Siri Kodra
1000 Tirana

Argentina

Husqvarna Argentina S.A.
Av.del Libertador 5954 –
Piso 11 – Torre B
(C1428ARP) Buenos Aires
Phone: (+54) 11 5194 5000
info.gardena@
ar.husqvarna.com

Armenia

Garden Land Ltd.
61 Tigran Mets
0005 Yerevan

Australia

Husqvarna Australia Pty. Ltd.
Locked Bag 5
Central Coast BC
NSW 2252
Phone: (+61) (0) 2 4352 7400
customer.service@
husqvarna.com.au

Austria / Österreich

Husqvarna Austria GmbH
Industriezeile 36
4010 Linz
Tel.: (+43) 732 7701 01-485
service.gardena@
husqvarnagroup.com

Azerbaijan

Firm Progress
a. Aliyev Str. 26A
1052 Bakı

Belgium

Husqvarna België nv/sa
Gardena Division
Rue Egide Van Opheim 111
1180 Uccle / Ukkel
Tel.: (+32) 2 720 92 12
info@gardena.be

Bosnia / Herzegovina

SILK TRADE d.o.o.
Industrijska zona Bukva bb
74260 Tešanj

Brazil

Husqvarna do Brasil Ltda
Av. Francisco Matarazzo,
1400 – 19º andar
São Paulo – SP
CEP: 05001-903
Tel: 0800-112252
marketing.br.husqvarna@
husqvarna.com.br

Bulgaria

AGROLAND България АД
бул. 8 Декември, №13
Офис 5
1700 Студентски град
София
Тел.: (+359) 24666910
info@agroland.eu

Canada / USA

GARDENA Canada Ltd.
100 Summerlea Road
Brampton, Ontario L6T 4X3
Phone: (+1) 905 792 9330
info@gardenacanada.com

Chile

Maquinarias Agroforestales
Ltda. (Maga Ltda.)
Santiago, Chile
Avda. Chesterton
8355 comuna Las Condes
Phone: (+56) 2 202 4417
Dalton@мага.cl
Zipcode: 7560330

China

Husqvarna (Shanghai)
Management Co., Ltd.
富世华 (上海) 管理有限公司
3F, Beng Square B,
No207, Song Hong Rd.,
Chang Ning District,
Shanghai, PRC. 200335
上海市长宁区崧虹路207号明
基广场B座3楼, 邮编: 200335

Colombia

Husqvarna Colombia S.A.
Calle 18 No. 68 D-31, zona
Industrial de Montevideo
Bogotá, Cundinamarca
Tel. 571 2922700 ext. 105
jairo.salazar@
husqvarna.com.co

Costa Rica

Compania Exim
Euroiberomericana S.A.
Los Colegios, Moravia,
200 metros al Sur del Colegio
Saint Francis – San José
Phone: (+506) 297 68 83
exim_euro@racsa.co.cr

Croatia

Husqvarna Austria GmbH
Industriezeile 36
4010 Linz
Tel.: (+43) 732 77 01 01-485
service.gardena@
husqvarnagroup.com

Cyprus

Med Marketing
17 Digeni Akrita Ave
P.O. Box 27017
1641 Nicosia

Czech Republic

Husqvarna Česko s.r.o.
Türkova 2319/5b
149 00 Praha 4 – Chodov
Bezplatná infolinka:
800 100 425
servis@cz.husqvarna.com

Denmark

GARDENA DANMARK
Lerjervej 19, st.
3500 Værløse
Tlf.: (+45) 70264770
husqvarna@husqvarna.dk
www.gardena.com/dk

Dominican Republic

BOSQUESA, S.R.L
Carretera Santiago Licey
Km. 5 ½
Esquina Copal II.
Santiago
Dominican Republic
Phone: (+809) 736-0333
joserbosquesa@claro.net.do

Ecuador

Husqvarna Ecuador S.A.
Arujos E1-181 y 10 de
Agosto Quito, Pichincha
Tel. (+593) 22800739
francisco.jacom@
husqvarna.com.ec

Estonia

Husqvarna Eesti OÜ
Valdeku 132
EE-11216 Tallinn
info@gardena.ee

Finland

Oy Husqvarna Ab
Gardena Division
Lautatarhankatu 8 B / PL 3
00581 HELSINKI
www.gardena.fi

France

Husqvarna France
9/11 Allée des pierres mayettes
92635 Gennevilliers Cedex
France
http://www.gardena.com/fr
N° AZUR: 0 810 00 78 23
(Prix d'un appel local)

Georgia

Transporter LLC
8/157 Balashvili street
0159 Tbilisi, Georgia
Phone: (+995) 322 14 71 71

Great Britain

Husqvarna UK Ltd
Preston Road
Aycliffe Industrial Park
Newton Aycliffe
County Durham
DL5 6UP
info.gardena@
husqvarna.co.uk

Greece

Π. ΠΑΠΑΔΟΠΟΥΛΟΣ ΑΕΒΕ
Λεωφ. Αθηνών 92
Αθήνα
Τ.Κ. 104 42
Ελλάδα
Τηλ. (+30) 210 5193 100
info@papadopoulos.com.gr

Hungary

Husqvarna Magyarorszáგ Kft.
Ezred u. 1-3
1044 Budapest
Telefon: (+36) 1 251-4161
vevozsalgalat.husqvarna@
husqvarna.hu

Iceland

O. Johnson & Kaaber
Tunguhsali 1
110 Reykjavik
oaj@oik.is

India

Husqvarna UK Ltd
Preston Road
Aycliffe Industrial Park
Newton Aycliffe
County Durham
DL5 6UP
info.gardena@
husqvarna.co.uk

Italy

Husqvarna Italia S.p.A.
Via Santa Vecchia 15
23868 VALMADRERA (LC)
Phone: (+39) 0341.203.111
assistenza.italia@
it.husqvarna.com

Japan

KAKUICHI Co. Ltd.
Sumitomo Realty &
Development Kojimachi
BLD3., 8F
5-1 Nibanncyo
Chiyoda-ku
Tokyo 102-0084
Phone: (+81) 33 264 4721
m_ishihara@kaku-ichi.co.jp

Kazakhstan

LAMED Ltd.
155/1, Tazhibayevoi Str.
050060 Almaty
IP Schmidt
Abayavenue 3B
110 005 Kostanay

Korea

Kyung Jin Trading CO.,LTD.
107-4, SunDuk Bld.,
YangJae-dong,
Seocho-gu,
Seoul, (zipcode: 137-891)
Phone: (+82) (0)2 574-6300

Kyrgyzstan

Alye Maki
Mo. Malodaya Guardir J 3
720014
Bishkek

Latvia

Husqvarna Latvija SIA
Ulbrokas 19A
LV-1021 Rīga
info@gardena.lv

Lithuania

UAB Husqvarna Lietuva
Ateiles pl. 77C
LT-52104 Kaunas
info@gardena.lt

Luxembourg

Magasins Jules Neuberg
39, rue Jacques Stas
Luxembourg-Gasperich 2549
Case Postale No. 12
Luxembourg 2010
Phone: (+352) 40 14 01
api@neuberg.lu

Mexico

AFOSA
Av. Lopez Mateos Sur # 5019
Col. La Calma 45070
Zapopan, Jalisco
Mexico
Phone: (+52) 33 3818-3434
icornejo@afosa.com.mx

Moldova

Convel S.R.L.
2900 A Muncesti St.
2002 Chisinau

Netherlands

Husqvarna Nederland B.V.
GARDENA Division
Postbus 50131
1305 AC ALMERE
Phone: (+31) 36521 00 10
info@gardena.nl

Neth. Antilles

Jonka Enterprises N.V.
Sta. Rosa Weg 196
P.O. Box 8200
Curaçao
Phone: (+599) 9 767 66 55
pgm@jonka.com

New Zealand

Husqvarna New Zealand Ltd.
PO Box 76-437
Manukau City 2241
Phone: (+64) (0) 9 9202410
support.nz@husqvarna.co.nz

Norway

Husqvarna Norge AS
Gardena Division
Toskenveien 36
1708 Sarpsborg
info@gardena.no

Peru

Husqvarna Perú S.A.
Jr. Ramón Cárcamo 710
Lima 1
Tel: (+51) 1 3320400 ext.416
juan.remuzog@
husqvarna.com

Poland

Husqvarna
Poland Spółka z o.o.
ul. Wysockiego 15 b
03-371 Warszawa
Phone: (+48) 22 330 96 00
gardena@husqvarna.com.pl

Portugal

Husqvarna Portugal, SA
Lagoa - Albarraque
2635 - 595 Rio de Mouro
Tel.: (+351) 21 922 85 30
Fax: (+351) 21 922 85 36
info@gardena.pt

Romania

Madex International Srl
Soseaua Odaii 117-123,
RO 013603 Bucuresti, S 1
Phone: (+40) 21 352.763
madex@ines.ro

Russia / Россия

ООО „Хускварна“
141400, Московская обл.,
г. Химки,
улица Ленинградская,
владение 39, стр.6
Бизнес Центр
„Химки Бизнес Парк“,
помещение 0B02_04
http://www.gardena.ru

Serbia

Domel d.o.o.
Autoput za Novi Sad bb
11273 Belgrade
Phone: (+381) 11 848 88 12
miroslav.vejina@domel.rs

Singapore

Hy-Ray PRIVATE LIMITED
40 Jalan Pemimpin
#02-08 Tat Ann Building
Singapore 577185
Phone: (+65) 6253 2277
shying@hyray.com.sg

Slovak Republic

Husqvarna Cesko s.r.o.
Türkova 2319/5b
149 00 Praha 4 – Chodov
Bezplatná infolinka:
800 154 044
servis@sk.husqvarna.com

Slovenia

Husqvarna Austria GmbH
Industriezeile 36
4010 Linz
Tel.: (+43) 732 77 01 01-485
service.gardena@
husqvarnagroup.com

South Africa

Husqvarna
South Africa (Pty) Ltd
Postnet Suite 250
Private Bag X6,
Cascades, 3202
South Africa
Phone: (+27) 33 846 9700
info@gardena.co.za

Spain

Husqvarna España S.A.
Calle de Rivas nº10
28052 Madrid
Phone: (+34) 91 708 05 00
atencioncliente@gardena.es

Suriname

Agrofix n.v.
Verlengde Hogestraat # 22
Phone: (+597) 472426
agrofix@sr.net
Pobox : 2006
Paramaribo
Suriname – South America

Sweden

Husqvarna AB
Gardena Division
S-561 82 Huskvarna
gardenaorder@husqvarna.se

Switzerland / Schweiz

Husqvarna Schweiz AG
Consumer Products
Industriestrasse 10
5506 Mägenwil
Phone: (+41) (0) 62 887 37 90
info@gardena.ch

Turkey

Dost Bahçe Diş Ticaret
Müessesilik A.Ş
Yunus Mah. Adil Sok. No:3
Ic Kapı No: 1 Kartal
34873 Istanbul
Phone: (+90) 216 38 93 939
info@dosbahce.com.tr

Ukraine / Україна

ТОВ „Хускварна Україна“
вул. Васильківська, 34,
офіс 204-г
03022, м. Київ
Тел. (+38) 044 498 39 02
info@gardena.ua

Uruguay

FELI SA
Entre Ríos 1083 CP 11800
Montevideo – Uruguay
Tel: (+598) 22 03 18 44
info@felisa.com.uy

Venezuela

Corporación Casa y Jardín C.A.
Av. Caroní, Edif. Trezmen, PB.
Colinas de Bello Monte.
1050 Caracas.
Tlf: (+58) 212 992 33 22
info@casayjardin.net.ve

1874-20.960.09/1019
© GARDENA
Manufacturing GmbH
D-89070 Ulm
http://www.gardena.com