



Art. 19035

nl **Handleiding**
smart Irrigation Control

GARDENA smart Irrigation Control besproeiingsbesturing

1. VEILIGHEIDSWAARSCHUWINGEN	4
2. MONTAGE	6
3. INSTALLATIE	9
4. BEDIENING	20
5. ONDERHOUD	23
6. OPSLAG	23
7. PROBLEMEN OPLOSSEN	24
8. TECHNISCHE GEGEVENS	26
9. ACCESSOIRES/RESERVEONDERDELEN	27
10. SERVICE	27
11. VERWIJDERING	28
12. VERMELDING VAN HANDELSMERKEN	29

KEES VAN DER SPEK
TUIN EN PARKMACHINES ★ TER AAR

Vertaling van de originele instructies



Dit product mag worden gebruikt door kinderen vanaf 8 jaar en ouder, evenals door personen met verminderde lichamelijke, sensorische of mentale capaciteiten of gebrek aan ervaring en kennis, wanneer zij onder toezicht staan of m.b.t. het veilige gebruik van het product werden geïnstrueerd en de daaruit voortvloeiende risico's begrijpen. Kinderen mogen niet spelen met het product. Reiniging en gebruikersonderhoud mogen niet zonder toezicht worden uitgevoerd door kinderen. Het gebruik van dit product door jongeren onder de 16 jaar wordt afgeraden.

Beoogd gebruik:

De **GARDENA smart Irrigation Control besproeiingsbesturing** is bestemd voor gebruik in tuinen van particulieren en hobbyisten voor de besturing van sproeiers en bewateringssystemen. Deze kan worden gebruikt voor automatische bewatering tijdens de vakantie. Het is niet bedoeld voor gebruik in een bewateringssysteem voor binnen.

De **GARDENA smart Irrigation Control besproeiingsbesturing** maakt deel uit van een bewateringssysteem en kan alleen samen met de **GARDENA smart Gateway** worden geprogrammeerd.

De **GARDENA smart Irrigation Control besproeiingsbesturing** wordt geconfigureerd via de **GARDENA smart-app** en bestuurt het bewateren. Voor het bewateren kunnen sproeiers, een sprinklersysteem of een druppelbesproeiingssysteem worden gebruikt.

De **GARDENA smart Irrigation Control besproeiingsbesturing** neemt automatisch het bewateren voor zijn rekening overeenkomstig het ingestelde programma en kan zodoende ook tijdens de vakantie worden gebruikt.



GEVAAR!

Risico op letsel!

Het product mag niet worden gebruikt voor industriële doeleinden of in combinatie met chemicaliën, levensmiddelen, licht ontvlambare en explosieve stoffen.

1. VEILIGHEIDSWAARSCHUWINGEN



Belangrijk!

Lees de handleiding zorgvuldig door voor gebruik en bewaar de handleiding zodat u deze later kunt raadplegen.



GEVAAR! Verstikkingsrisico!

Kleine onderdelen kunnen eenvoudig worden ingeslikt. De polyzak vormt ook verstikkingsgevaar voor kinderen.

→ Houd kinderen uit de buurt tijdens de montage van het product.

1.1 Uitleg van de symbolen:



Lees de handleiding.

1.2 Veiligheidswaarschuwingen:



GEVAAR! Hartstilstand!

Dit product genereert tijdens bedrijf een elektromagnetisch veld. Dit veld kan de werking van actieve of passieve medische implantaten verstoren en kan voor ernstig of dodelijk letsel zorgen (bijv. pacemakers).

- Raadpleeg uw arts en de fabrikant van uw implantaat voordat u dit product gebruikt.
- Na gebruik van het product moet de stekker uit het stopcontact worden getrokken.



GEVAAR! Elektrische schok!

Risico van letsel als gevolg van elektrische schokken.

- Het product moet worden gevoed via een aardlekschakelaar (RCD) met een nominale aardlekstroom van max. 30 mA.

Het product mag uitsluitend worden gebruikt met de meegeleverde 36 V-(DC)-voedingseenheid. Gebruik geen adapter.

Bescherm de 36V-(DC)-voedingseenheid tegen vocht en directe zonnestralen wanneer deze in het stopcontact is gestoken.

Monteer de besproeiingsbesturing op een locatie die is beschermd tegen weersinvloeden.

Controleer het netsnoer vóór gebruik op beschadigingen.

Het product mag alleen worden gebruikt voor de besturing van in de handel verkrijgbare 24 V-(AC)-ventielen. Het stroomverbruik per kanaal mag niet

meer bedragen dan 500 mA (een GARDENA bewateringsventiel art. 1278 heeft 150 mA nodig).

KEES VAN DER SPEK
TUIN EN PARKMACHINES ★ TER AAR

2. MONTAGE

2.1 Installatielocatie van de besproeiingsbesturing:

De besproeiingsbesturing is spatwaterbestendig. We adviseren om de deze op een locatie te installeren die beschermd is tegen weersinvloeden.

2.2 Snoerdiameter van de verbindingkabel:

De maximaal toegestane afstand tussen het product en het ventiel hangt af van de diameter van de verbindingkabel. Deze bedraagt 0,5 mm² bij een afstand van 30 m en 0,75 mm² bij een afstand van 45 m. Daarbij mogen niet meer dan 2 ventielen (met uitzondering van het hoofdventiel) tegelijkertijd in werking zijn.

De **GARDENA-verbindingkabel art. 1280** heeft een doorsnede van 0,5 mm² en is 15 m lang.

De kabel maakt de aansluiting van maximaal 6 ventielen mogelijk. Voor een waterbestendige aansluiting van de kabel, moet de **GARDENA-kabelklem art. 1282** worden gebruikt.

2.3 De besproeiingsbesturing op de wand monteren:

De beide schroeven en wandpluggen zijn bij de levering inbegrepen.

De afstand van de boorgaten bedraagt 120 mm.



WAARSCHUWING!

Valrisico!

Als u de besproeiingsbesturing op een hoogte van meer dan 2 m installeert, loopt u het risico op de grond te vallen tijdens de installatie.

- Installeer de besproeiingsbesturing op een hoogte van maximaal 2 m.
- Klim niet op een ladder of een soortgelijk hulpmiddel om de besproeiingsbesturing te installeren.
- Houd beide voeten stevig op de grond bij het monteren van de besproeiingsbesturing.

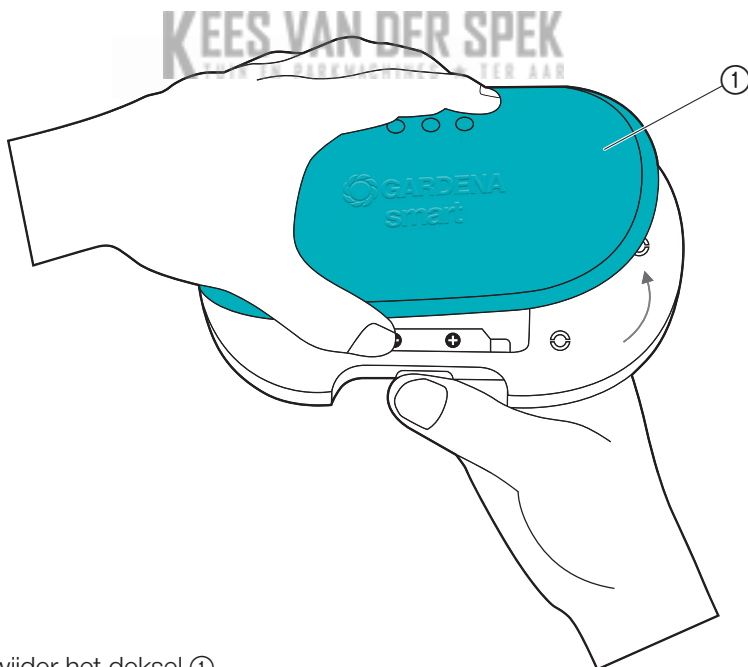

1. Verwijder het deksel ①.

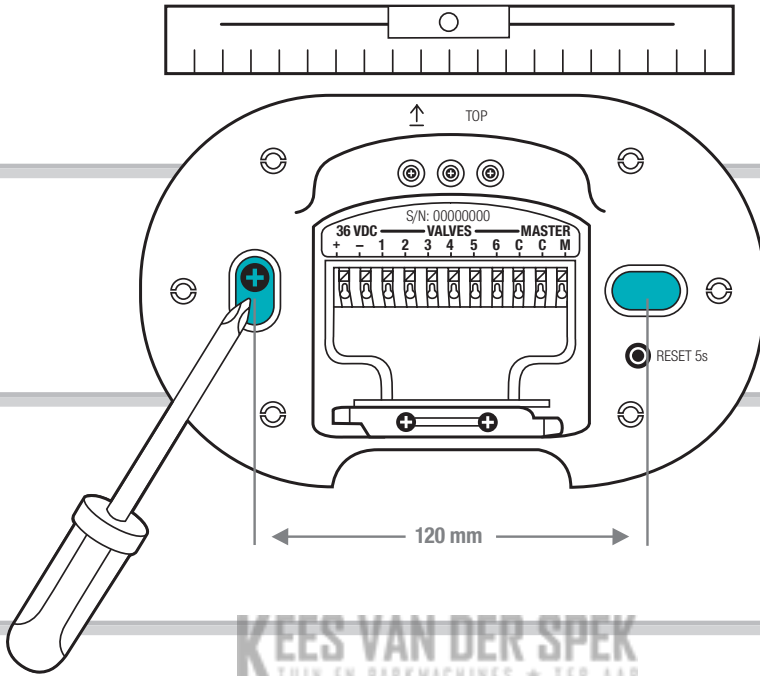

KEES VAN DER SPEK
TUIN EN PARKMACHINES • TER AAR

2. Markeer de posities van de boorgaten. Houd daarvoor de besproeiingsbesturing horizontaal op de wand, zorg ervoor dat deze waterpas komt te hangen en markeer 2 gaten met een onderlinge afstand van 120 mm.
3. Boor de gaten en monteer de besproeiingsbesturing met de 2 bijgeleverde wandpluggen en schroeven op de wand.

OPMERKING:

De kabels moeten naar beneden worden gevoerd!

Let vooral bij de eerste montage op de lengtes van de kabels.

Als u meerdere besproeiingsbesturingen monteert, installeer ze dan boven elkaar met een verticale afstand van 150 mm.

Dankzij de kabelgeleiding kunt u tot 3 besproeiingsbesturingen boven elkaar installeren.

3. INSTALLATIE

3.1 Kabeltrekontlasting verwijderen:

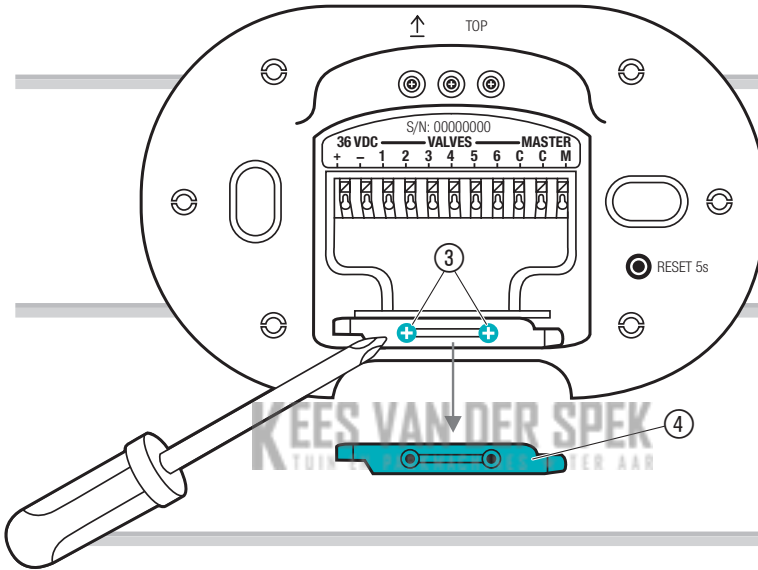

→ Draai de beide schroeven ③ los en verwijder de kabeltrekontlasting ④.

3.2 Overzicht van de aansluitingen:

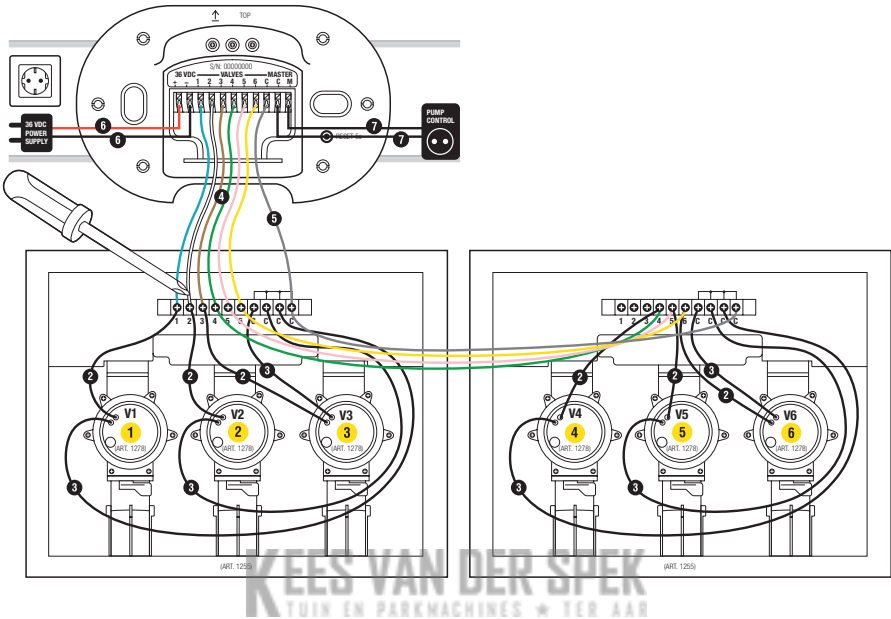

Ventielbox art. 1255

Ventielbox art. 1255

3.3 Ventielen op de ventielbox aansluiten:

Zorg ervoor dat het klemblok correct in de ventielbox werd gemonteerd.

1

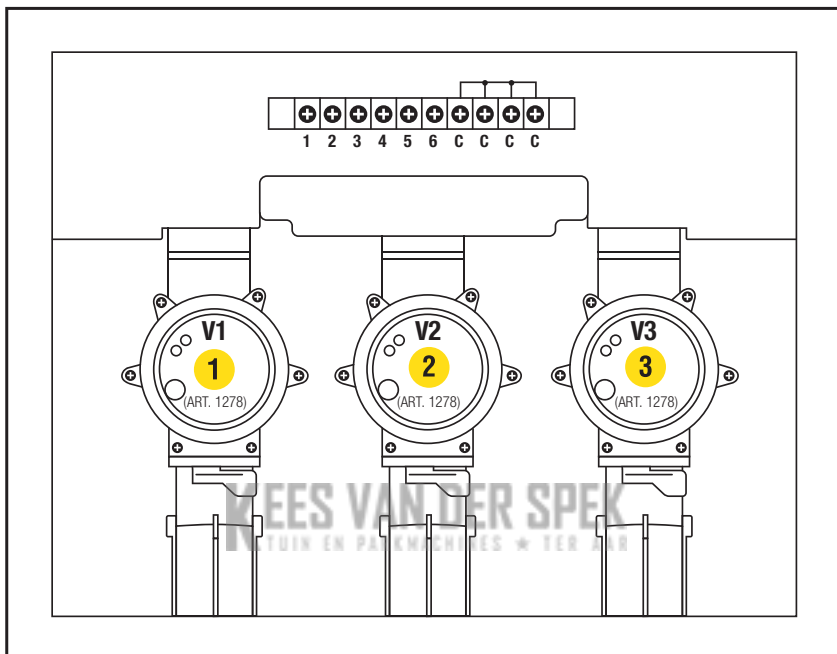

1. Markeer de ventielen (1 – 6) met de gele stickers van de ventielbox. Hierdoor kunnen de signaalkabelklemmen **KLEPPEN 1 – 6** van de besproeiingsbesturing duidelijk aan de ventielen worden toegewezen.

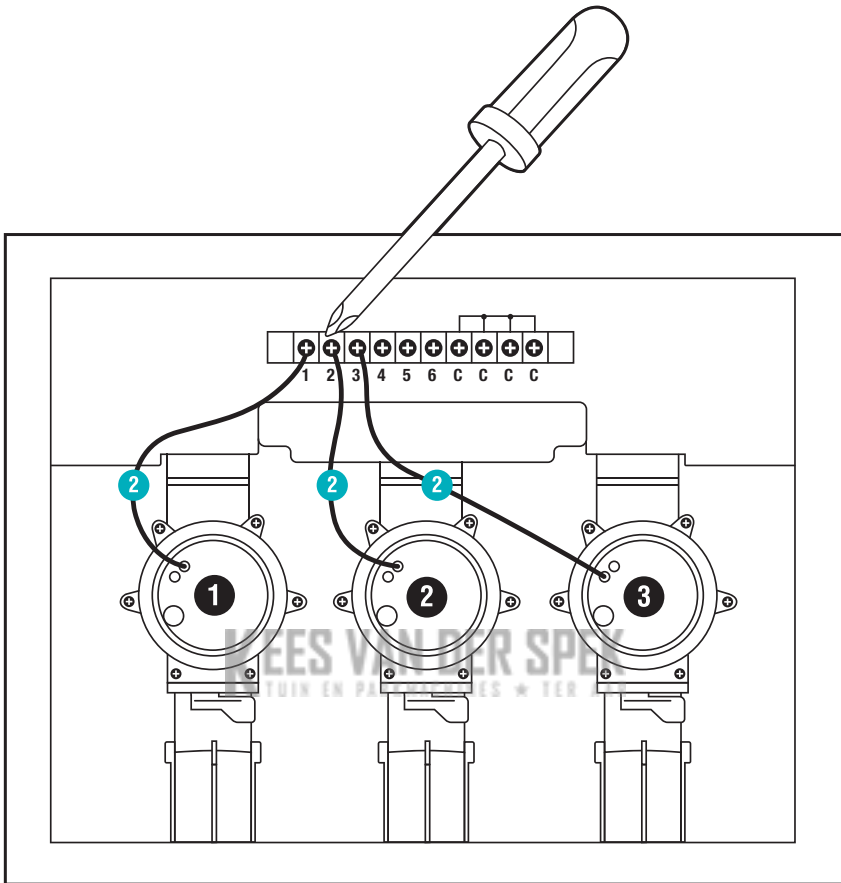

2. Verbind een kabel van ventiel **V1** met signaal-aansluitklem **1** van de ventielbox.
3. Verbind een kabel van ventiel **V2** met signaal-aansluitklem **2** van de ventielbox.
4. Verbind een kabel van ventiel **V3** met signaal-aansluitklem **3** van de ventielbox.

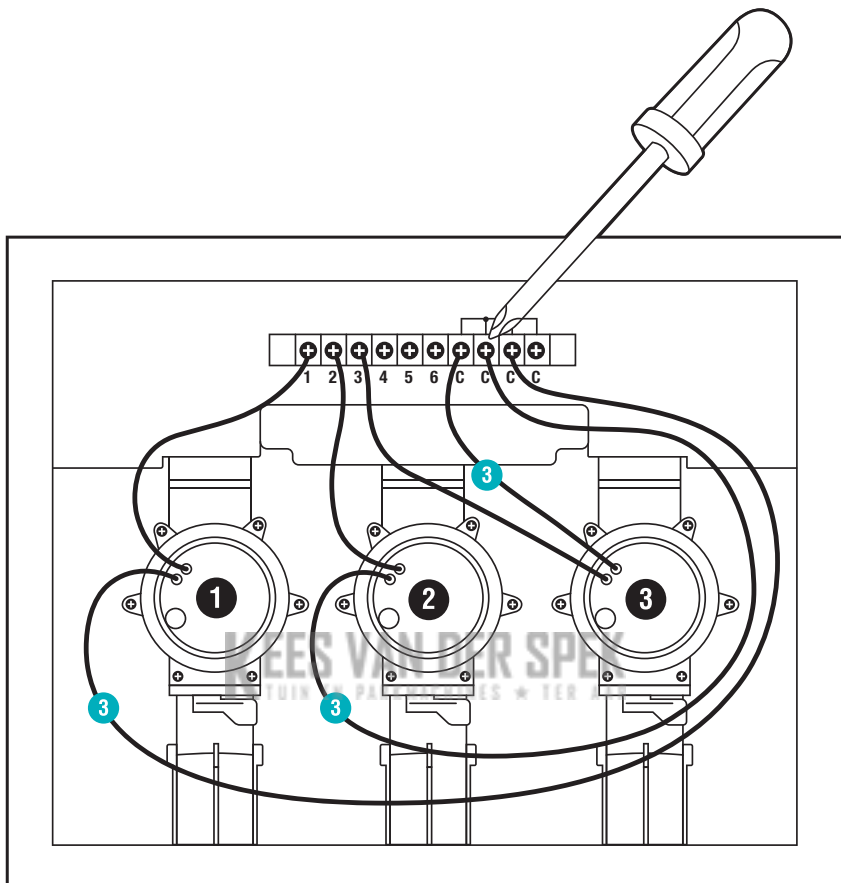

5. Verbind de andere kabel van ventiel **V1** met de signaal-aansluitklem **C** van de ventielbox.
*Alle 4 signaal-aansluitklemmen **C** zijn gelijkwaardig en met elkaar verbonden.*
6. Verbind de andere kabel van ventiel **V2** met de signaal-aansluitklem **C** van de ventielbox.
7. Verbind de andere kabel van ventiel **V3** met de signaal-aansluitklem **C** van de ventielbox.

3.4 De ventielbox met de besproeiingsbesturing verbinden:

Tip: Druk de signaal-aansluitklem met een wijsvinger, een schroevendraaier of pen naar beneden, om de kabels aan te sluiten.

Met de GARDENA verbindingkabel art. 1280 kunnen max. 6 ventielen met de besproeiingsbesturing worden verbonden.

4

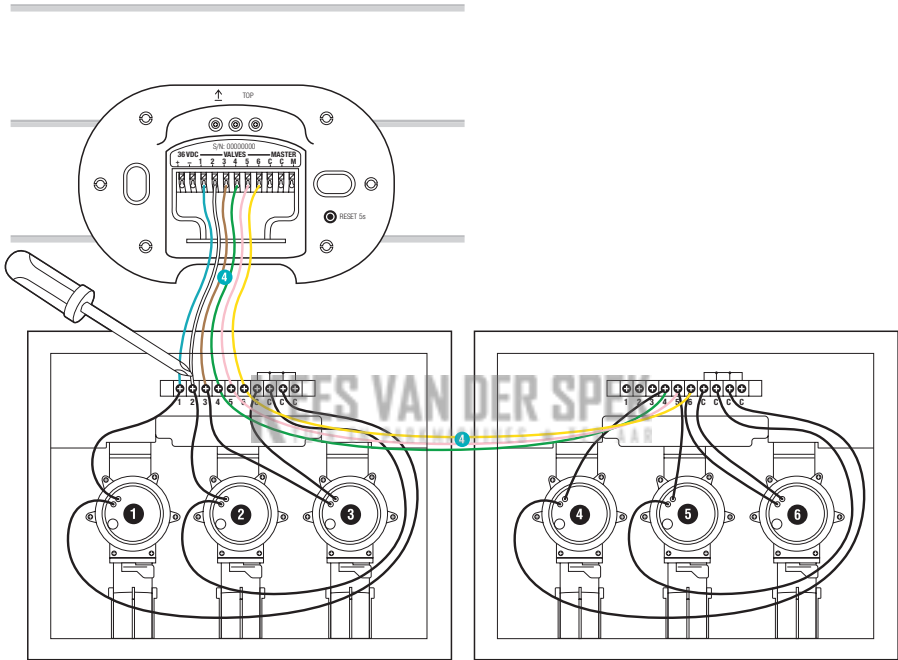

1. Verbind signaal-aansluitklem **1** van de ventielbox met de signaal-aansluitklem **VENTIEL 1** van de besproeiingsbesturing.
2. Verbind signaal-aansluitklem **2** van de ventielbox met de signaal-aansluitklem **VENTIEL 2** van de besproeiingsbesturing.
3. Verbind signaal-aansluitklem **3** van de ventielbox met de signaal-aansluitklem **VENTIEL 3** van de besproeiingsbesturing.

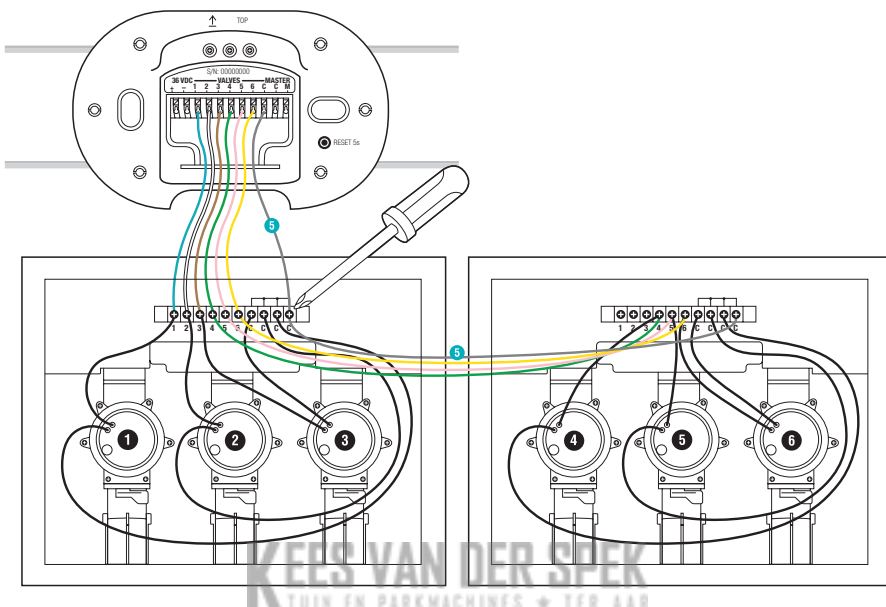

4. Verbind signaal-aansluitklem **C** van de ventielbox met de blauwe signaal-aansluitklem **C** van de besproeiingsbesturing.

3.5 Hoofdventiel aansluiten:

Hoofdkanaal:

Het hoofdkanaal **M** wordt geactiveerd, zodra een van de ventielen wordt geactiveerd.

U kunt een centraal ventiel aansluiten als hoofdventiel vóór de andere kleppen.

6

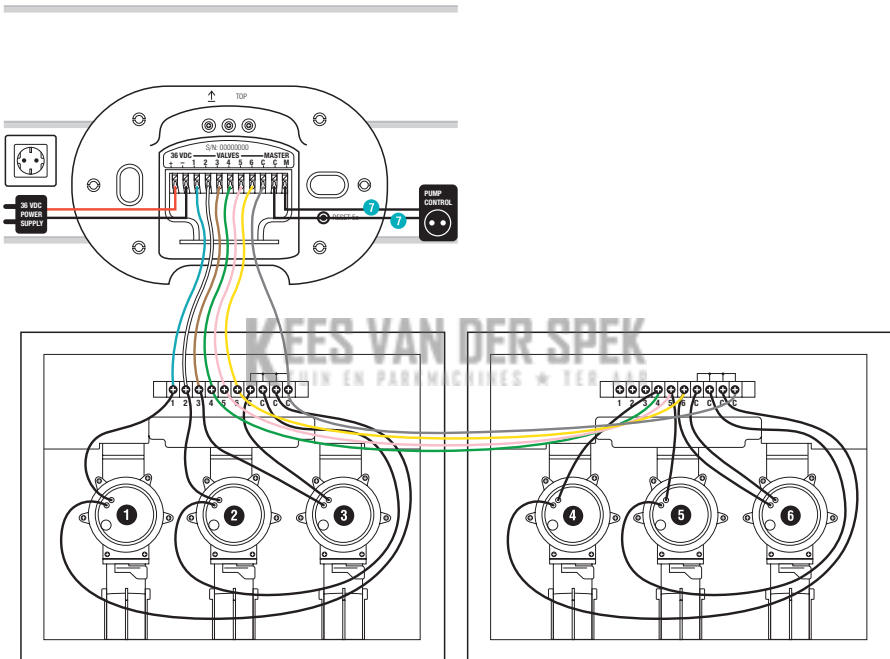

- Verbind beide kabels met de signaal-aansluitklemmen **M** en **C** van de besproeiingsbesturing (er hoeft geen rekening te worden gehouden met de polariteit).

3.6 De voeding aansluiten:



LET OP!
Materiële schade!

De besproeiingsbesturing raakt beschadigd als de voedingseenheid op andere aansluitklemmen dan de 36 V-DC-aansluitklemmen wordt aangesloten.

→ Sluit de voedingseenheid alleen aan op de 36 V-DC-klemmen.



LET OP!
Materiële schade!

Beschadiging van de besproeiingsbesturing door kortsluiting.

→ Controleer de gehele bedrading voordat u de voedingseenheid in het stopcontact steekt.

KEES VAN DER SPEK
TUIN EN PARKMACHINES ★ TER AAR

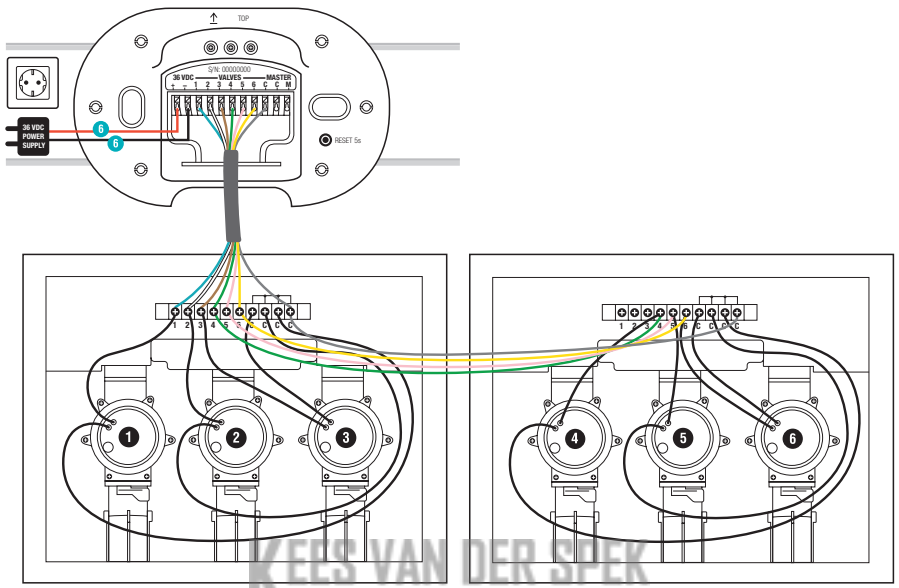

KEES VAN DER SPEK
TUIN EN PARKMACHINES • TER AAR

1. Sluit de rode kabel aan op de rode kabelklem en de zwarte kabel op de zwarte kabelklem. (Er moet rekening worden gehouden met de polariteit.)
2. Steek de voedingseenheid in een stopcontact.

3.7 De klep sluiten:

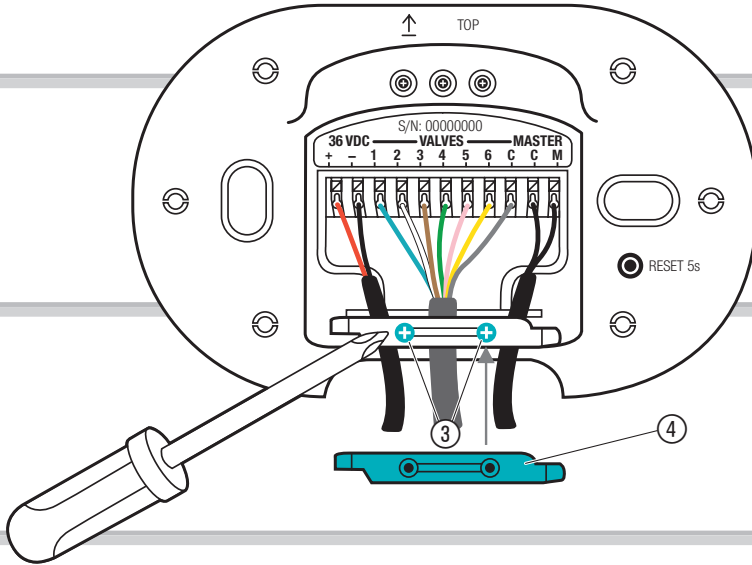

1. Plaats de kabeltrekcontlasting ④ en draai de beide schroeven ③ vast.

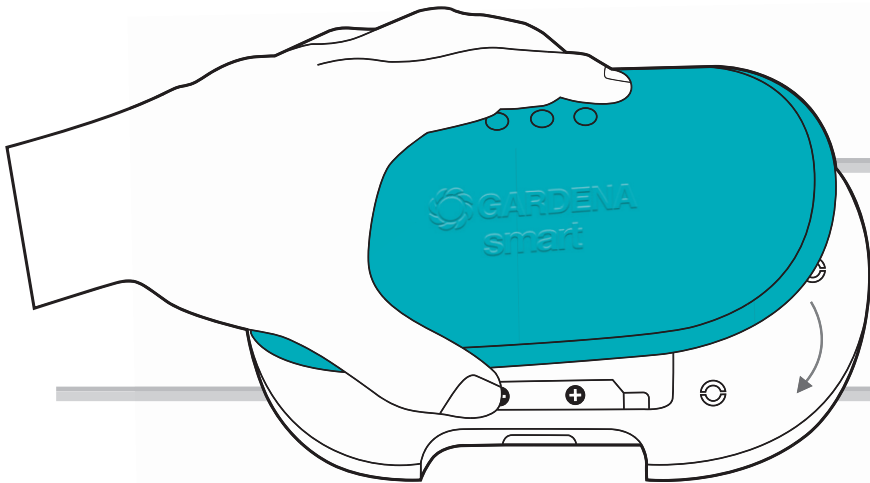

2. Druk de het deksel op de besproeiingsbesturing.

4. BEDIENING

4.1 Led-display:

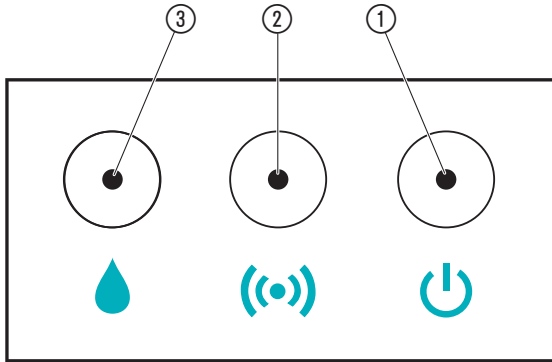

① **Lednetaansluiting:**

Groen: Inschakelen

② **Ledweergave verbinding/signaalsterkte:**

Groen knipperend: Maakt verbinding

Groen: Signaalsterkte hoog

Geel: Signaalsterkte gemiddeld

Rood: Signaalsterkte laag

Rood knipperend: Integratiemodus mislukt

③ **Led actieve bewatering:**

Groen: Actieve bewatering

Rood knipperend: Klepfout (zie 7. PROBLEMEN OPLOSSEN)

4.2 De besproeiingsbesturing bedienen met de **GARDENA Smart App**:

U kunt met de **GARDENA smart App** alle **GARDENA smart system** producten besturen, vanaf elke locatie en op elk moment. De gratis **GARDENA smart App** is verkrijgbaar in de App Store (Apple) en op Google Play.

Voor de integratie is een **GARDENA smart Gateway** met internet nodig. U kunt alle **GARDENA smart system**-producten via de app integreren. Om dit te doen moeten de instructies in de app worden gevolgd.

De volgende opties voor het bedienen van de besproeiingsbesturing zijn voor u beschikbaar:

- Op basis van de tijdsinstellingen in de **GARDENA smart app**:
Bewateringsdagen, start, duur
- Zoals vereist in de **GARDENA smart app**:
Start en finish
- Bediening via Amazon Alexa, Apple Home App (Siri) en Google Assistant

KEES VAN DER SPEK
TUIN EN PARKMACHINES ★ TER AAR

4.3 Een fabrieksreset uitvoeren:

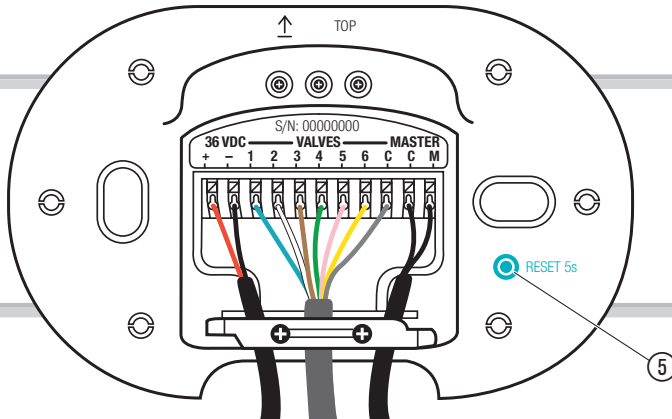

1. Druk kort op de reset-toets ⑤.
Nieuwe verbinding.

- of -

2. Houd de resetknop ⑤ minimaal vijf seconden ingedrukt.
Verbreekt de bestaande verbinding en maakt het mogelijk een nieuwe verbinding tot stand te brengen, bijv. via een andere gateway.

5. ONDERHOUD

5.1 De besproeiingsbesturing reinigen:

Gebruik geen bijtende of schurende schoonmaakmiddelen.

→ Reinig de besproeiingsbesturing met een vochtige doek (gebruik geen oplosmiddelen).

6. OPSLAG

6.1 Opslaan:

Het product moet uit de buurt van kinderen worden opgeborgen.

De bewateringsventielen kunnen bij temperaturen onder 5 °C permanente schade oplopen. We adviseren de volgende maatregelen te nemen vóór de eerste vorst:

1. Sluit de waterkraan en maak de verbindingsslang tussen de waterkraan en de GARDENA aansluitdoos (art. 2722) los.
2. Als het bewateringssysteem rechtstreeks op het waternet van het huis is aangesloten: sluit de watertoevoer en open de aftapkraan in de huiswaterleiding.
3. Zet de keuzehendel van alle ventielen op stand 'ON'.
4. Maak het bewateringsventiel/de ventielbox leeg.

Dat kan als volgt:

- het systeem met perslucht leegmaken

– of –



- alle ventielen demonteren en op een vorstvrije plaats bewaren

– of –

- bij ventielbox V3 de afwateringsdop openen en de toevoerleiding leegmaken. Als de leidingen vanuit de ventielbox V3 leeggemaakt worden via een ontwateringsventiel (bijv. in de GARDENA verzonken sproeiers), dat niet hoger geplaatst is dan het beregeningsventiel, kunnen de beregeningsventielen in de ventielbox gemonteerd blijven.
- de smart besproeiingsbesturing kan geïnstalleerd blijven als die buiten werking gesteld wordt.

7. PROBLEMEN OPLOSSEN

7.1 Tabel voor probleemoplossing:

Probleem	Mogelijke oorzaak	Oplossing
 Lednetaansluiting brandt rood	Onderspanning.	→ Controleer de stroomaansluiting.
	Verkeerde voeding.	→ Controleer de voeding.
	MCU-communicatiefout.	→ Zet de besproeiingsbesturing terug naar de fabrieksinstelling.
 Led actieve bewatering knippert rood	Ventiel kan vanwege de begrenzing op 2 niet worden geopend.	→ Controleer het programma.
	Ventiel is niet verbonden.	→ Controleer het ventiel.
	Te hoge eenkanalige stroom.	→ Controleer de stroom van het kanaal.
	Som overstroom.	→ Controleer de somstroom van de ventielen.
	Bewateringsschema geannuleerd.	→ Start het programma opnieuw.
	Hoofdkanaalfout.	→ Controleer het hoofdkanaal.
	Bewateringsduur te kort.	→ Verleng de bewateringsduur.
	Bewateringsprogramma wordt niet uitgevoerd (geen bewatering)	Ventiel werd eerder handmatig geopend.
	Waterkraan dicht.	→ Open de wateraftap.
Geen functie	Bedradingsfout.	→ Controleer de aansluitklemmen.
	Voedingseenheid niet verbonden.	→ Steek de voedingseenheid in het stopcontact.
	Voedingseenheid te heet.	→ Haal de voedingseenheid uit het stopcontact en laat deze afkoelen. Steek de voedingseenheid opnieuw in het stopcontact.
		→ Bescherm de voedingseenheid tegen directe zonnestralen.

Probleem	Mogelijke oorzaak	Oplossing
Integratie niet mogelijk (integratie)	Geen draadloze verbinding met de gateway.	→ Kies een andere locatie voor de besproeiingsbesturing of de gateway.
	Geen voeding aanwezig.	→ Controleer het netsnoer.
De besproeiingsbesturing reageert niet	Defecte bedrading.	→ Controleer de aansluitklemmen.
	Geen draadloze verbinding met de gateway.	→ Controleer de draadloze verbinding naar de gateway.

OPMERKING:

Reparaties mogen uitsluitend worden uitgevoerd door serviceafdelingen van GARDENA of door gespecialiseerde dealers die zijn goedgekeurd door GARDENA.

→ Neem bij andere storingen contact op met de serviceafdeling van GARDENA.



8. TECHNISCHE GEGEVENS

<i>smart Irrigation Control</i>	Unit	Waarde (art. 19035)
Ingangsspanning	V (DC)	36
Ingangsstroom	mA	1000
Uitgangsspanning	V (AC)	24
Max. uitgangsstroom	mA	900
Gebruikstemperatuurbereik (buitenshuis)	°C	+5 – +40
SRD:		
Frequentiebereik	MHz	863 – 870
Maximaal vermogen	mW	25
Zendbereik in het vrije veld, (ca.)	m	100
Voeding		
Netspanning	V (AC)	100 – 240
Netfrequentie	Hz	50 – 60
Nominiaal vermogen	W	36
Vermogen in stand-by (ca.)	W	< 0,1
Uitgangsspanning	V (DC)	36
Max. uitgangsstroom	mA	1000

EG-/UKCA-verklaring van overeenstemming:

Hiermee verklaart GARDENA Manufacturing GmbH dat het type radioapparatuur (art. 19035) voldoet aan de richtlijn 2014/53/EU.

De volledige tekst van de EU-/UKCA-verklaring van overeenstemming is beschikbaar via de volgende link:

<http://www.gardena.com/int/support/safety-regulations>

9. ACCESSOIRES/RESERVEONDERDELEN

GARDENA smart Sensor	Sensor voor het bedienen van het smart system.	Art. 19040
GARDENA bewateringsventiel 24 V	Klep voor het regelen van individuele onderdelen van een bewateringssysteem.	Art. 1278
GARDENA ventielboxen	Doos voor het ondergronds installeren van de bewateringsventielen.	Art. 1254/1255
GARDENA verbindingskabel	Kabel voor het aansluiten van bewateringsventielen.	Art. 1280
GARDENA kabelklemmen	Klem voor de waterdichte aansluiting van aansluitkabels.	Art. 1282

10. SERVICE

Neem contact op via het onderstaande adres.

KEES VAN DER SPEK
 * TER AAR

11. VERWIJDERING

11.1 Verwijdering van de besproeiingsbesturing:

(Volgens richtlijn 2012/19/EU/S.l. 2013 nr. 3113)



Het product mag niet bij het gewone huisvuil worden weggegooid.
Het moet volgens de geldende lokale milieuvoorschriften worden afgevoerd.

BELANGRIJK!

Voer het product af via uw gemeentelijke afvalinzamelingsdienst.

KEES VAN DER SPEK
TUIN EN PARKMACHINES ★ TER AAR

12. VERMELDING VAN HANDELSMERKEN

Apple en het logo van Apple zijn handelsmerken van Apple Inc., geregistreerd in de VS en andere landen. App Store is een dienstmerk van Apple Inc., geregistreerd in de VS en andere landen.

Google en het logo van Google Play zijn handelsmerken van Google LLC.

Amazon, Alexa en alle gerelateerde logo's zijn handelsmerken van Amazon.com, Inc. of aan haar gelieerde bedrijven.

Andere handelsmerken en handelsnamen zijn eigendom van hun respectieve eigenaren.

KEES VAN DER SPEK
TUIN EN PARKMACHINES ★ TER AAR

Deutschland / Germany
GARDENA Manufacturing GmbH
Central Service
Hans-Lorenser-Straße 40
D-89079 Ulm
Produktfragen:
(+49) 731 490-123
Reparaturen:
(+49) 731 490-290
service@gardena.com
http://www.gardena.com

Albania
KRAFT SHPK
Autostrada Tirane-Durres
Km 7
1051 Tirane
Phone: (+355) 69 877 7821
info@kraft.al

Argentina
ROBERTO C. RUMBO S.R.L.
Predio Norlog
Lote 7
Benavidez. ZC: 1621
Buenos Aires
Phone: (+54) 11 5263-7862
ventas@rumbosrl.com.ar

Armenia
AES Systems LLC
Marshal Babajanyan Avenue 56/2
0022 Yerevan
Phone: (+374) 60 651 651
massohanyan@icloud.com

Australia
Husqvarna Australia Pty. Ltd.
Locked Bag 5
Central Coast BC
NSW 2252
Phone: (+ 61) (0) 2 4352 7400
customer.service@husqvarna.com.au

Austria / Österreich
Husqvarna Austria GmbH
Industriezeile 36
4010 Linz
Tel.: (+43) 732 77 01 01-485
service.gardena@husqvarnagroup.com

Azerbaijan
Proqres Xüsusi Firması
Aliyar Aliyev 212, Bakı, Azərbaycan
Sales: +994 70 326 07 14
AfterSales: +994 77 326 07 14
www.progress-garden.az
info@progress-garden.az

Bahrain
M.H. Al-Mahroos
BUILDING 208, BLOCK 356,
ROAD 328
Salthiya
Phone: +973 1740 8090
almahroos@almahroos.com

Belarus / Беларусь
ООО «Мастер Гарден»
220118, г. Минск,
улица Шаранговича, дом 7а
Тел. (+375) 17 257 00 33
mg@mastergarden.by

Belgium
Husqvarna Belgium nv
Gardena Division
Leuvensteenvweg 542
Planet II E
1930 Zaventem
België

Bosnia / Hercegovina
Silk Trade d.o.o.
Poslovna Zona Vila Br. 20
Phone: (+387) 61 165 593
info@silkttrade.com.ba

Brazil
Nordtech Maquinas e Motores Ltd.
Avenida Juscelino Kubitschek de
Oliveira
Curitiba
3003 Brazil
Phone: (+55) 41 3595-9600
contato@nordtech.com.br
www.nordtech.com.br

Bulgaria
AGROLAND България АД
Бул. 8 Децември, № 13
Обръс 5
1700 Студентски град
София
Тел.: (+359) 24 66 6910
info@agroland.eu

Canada / USA
GARDENA Canada Ltd.
125 Edgeware Road
Unit 15 A
Brampton L6Y 0P5
ON, Canada
Phone: (+1) 905 792 93 30
gardena.customerservice@
husqvarnagroup.com

Chile
REPRESENTACIONES JCE S.A.
2286 Avenida General Oscar Bonilla
Concepcion
Phone: (+ 56) 2 2414 2600
contacto@jce.cl

China
Husqvarna (Shanghai)
Management Co., Ltd.
富世华 (上海) 管理有限公司
3F, Benq Square B,
No 207, Song Hong Rd.,
Chang Ning District,
Shanghai, PRC. 200335
上海市长宁区淞虹路207号明
基广场B座3楼, 邮编: 200335

Colombia
Equipos de Toyama Colombia SAS
Cra. 68 D № 25 B 86 Of. 618
Edificio Torre Central
Bogota
Phone: +57 (1) 703 9520 /
+57 (1) 703 9522
servicioalcliente@toyama.com.co
www.toyama.com.co

Costa Rica
Exim CIA Costa Rica
Calle 25A, B°. Montealegre
Zapote
San José
Costa Rica
Phone: (+506) 2221-5654 /
(+506) 2221-5659
eximocostarica@gmail.com

Croatia
Husqvarna Austria GmbH
Industriezeile 36
4010 Linz
Phone: (+43) 732 77 01 01-485
service.gardena@
husqvarnagroup.com

Cyprus
Pantelis Papadopoulos S.A.
92 Athinon Avenue
Athens
10442 Greece
Phone: (+30) 21 0519 3100
info@papadopoulos.com.gr

Czech Republic
Gardena
Service Center Vrbno
c/o Husqvarna
Manufacturing CZ s.r.o.
Jesenická 146
79326 Vrbno pod Prádemem
Phone: 800 100 425
servis@gardena.cz

Denmark
GARDENA DANMARK
Lejrvej 19, st.
3500 Værløse
Phone: (+45) 70 26 47 70
husqvarna@husqvarna.dk
www.gardena.com/dk

Dominican Republic
BOSQUESA, S.R.L.
Carretera Santiago Licey
Km. 5 1/2
Esquina Copal II.
Santiago De Los Caballeros
51000 Dominican Republic
Phone: (+1) 809-562-0476
contacto@bosquesa.com.do

Egypt
Universal Agencies Co
26, Abdel Hamid Lotfy St.
Giza
Phone: (+20) 3 761 57 57

Estonia
Husqvarna Eesti OÜ
Valdeku 132
EE-11216 Tallinn
info@gardena.ee

Finland
Oy Husqvarna Ab
Juurakotie 5 B 2
01510 Vantaa
www.gardena.fi

France
Husqvarna France
9/11 Allée des pierres mayettes
92635 Gennevilliers Cedex
France
http://www.gardena.com/fr
N° AZUR: 0 810 00 78 23
(Prix d'un appel local)

Georgia
Transporter LLC
#70, Belashvili street
0159 Tbilisi, Georgia
Number: (+995) 322 14 71 71
info@transporter.com.ge
www.transporter.com.ge

**Service Address and
Importer to Great Britain**
Husqvarna UK Ltd
Preston Road
Aycliffe Industrial Park
Newton Aycliffe
County Durham
DL5 6UP
Phone: (+44) (0) 344 844 4558
info.gardena@husqvarna.co.uk

Greece
Π.ΠΑΠΑΔΟΠΟΥΛΟΣ ΑΕΒΕ
Λεωφ. Αθηνών 92
Αθήνα
T.K.104 42
Ελλάδα
Τηλ. (+30) 210 5193 100
info@papadopoulos.com.gr

Hong Kong
Tung Tai Company
151-153 Hoi Bun Road
Kwun Tong, Kowloon
Hong Kong
Phone: (+852) 3583 1662
admin@tungtaico.com

Hungary
Husqvarna Magyarország Kft.
Ezred u. 1 – 3
1044 Budapest
Phone: (+36) 1 251-4161
vevoszolgalat.husqvarna@
husqvarna.hu

Iceland
BYKO ehf.
Skemmuvegi 2a
200 Kópavogur
Phone: (+354) 515 4000
byko@byko.is

MHG Verslun ehf
Vikurhvarf 8
203 Kópavogur
Phone: (+354) 544 4656

India
B K RAMAN AND CO
Plot No. 185, Industrial Area,
Phase-2, Ram Darbar
Chandigarh
160002 India
Phone: (+91) 98140 06530
raman@jaganhardware.com

Iraq
Alshiemal Alakhdar Company
Al-Faysaliah, Near Estate Bank
Mosul
Phone: (+964) 78 18 18 4675

Ireland
Lifey Distributors Ltd.
309 NW Business Park, Ballycoolen
15 Dublin
Phone: (+353) 1 824 2600
info@lifeyd.com

Israel
HAGARIN LTD.
2 Nahal Harif St.
8122201 Yavne
internet@hagarin.co.il
Phone: (+972) 8-932-0400

Italy
Husqvarna Italia S.p.A.
Centro Direzionale Planum
Via del Lavoro 2, Scala B
22036 ERBA (CO)
Phone: (+39) (0) 31 4 14 77 00
assistenza.italia@it.husqvarna.com

Japan
Husqvarna Zenoah Co. Ltd. Japan
1-9 Minamidai, Kawagoe
350-1165 Saitama
Japan
gardena-jp@husqvarnagroup.com

Kazakhstan
ТОО "Ламед"
Russian
Адрес: Казахстан, г. Алматы,
ул. Тажибаевой, 155/1
Тел.: (+7) (727) 355 64 00 /
(+7) (700) 355 64 00
lamed@lamed.kz

Kazakh
Мекен-жайы: Қазақстан,
Алматы қ.,
қ.к.ш. Тажибаевой, 155/1
Тел.: (+7) (727) 355 64 00 /
(+7) (700) 355 64 00
lamed@lamed.kz

Kuwait
Palms Agro Production Co
Al Rai- Fourth Ring Road – Block 56.
P.O Box: 1976 Safat
13020 Al-Rai
Phone: (+965) 24 73 07 45
info@palms-kw.com

Kyrgyzstan
ООСО Alye Maki
Av. Molodaya Guardia 83
720014 Bishkek
Kyrgyzstan
Phone: (+996) 312 322115

Latvia
Husqvarna Latvija SIA
Ulbrokas 19A
LV-1021 Riga
info@gardena.lv

Lebanon
Technomec
Safra Highway (Beirut – Tripoli) Center
622 Mezher Bldg.
P.O.Box 215
Jounieh
Phone: (+961) 9 853527 /
(+961) 3 855481
tecnomec@idrm.net.lb

Lithuania
UAB Husqvarna Lietuva
Ateities pl. 77C
LT-52104 Kaunas
info@gardena.com

Luxembourg

Magasins Jules Neuberg
39, rue Jacques Stas
Luxembourg-Gasperich 2549
Case Postale No. 12
Luxembourg 2010
Phone: (+352) 40 14 01 01
api@neuberg.lu

Malaysia

Glomedic International Sdn Bhd
Jalan Ruang No. 30
Shah Alam, Selangor
40150 Malaysia
Phone: (+60) 3-7734 7997
case@glomedic.com.my

Malta

I.V. Portelli & Sons Ltd.
85, 86, Triq San Pawl
Rabat - RBT 1240
Phone: (+356) 2145 4289

Mauritius

Espace Maison Ltée
La City Trianon, St Jean
Quatre Bornes
Phone: (+230) 401 6950
info@espacemaison.mu

Mexico

AFOSA
Av. Lopez Mateos Sur # 5019
Col. La Calma 45070
Zapopan, Jalisco, Mexico
Phone: (+52) 33 3818-3434
isolis@afosa.com.mx

Moldova

Convel SRL
Republica Moldova,
mun. Chisinau,
str. Muncesti 284
Phone: (+373) 22 857 126
www.convel.md

Mongolia

Soyolj Gardening Shop
Namiin Rd
Ulaanbaatar
14230 Mongolia
Phone: +976 7777 5080
soyolj@magicnet.mn

Morocco

Prokip
64 Rue de la Participation
Casablanca-Roches Noires
20303 Morocco
Phone: (+212) 661342107
hicham.hafani@prokip.ma

Netherlands

Husqvarna Nederland B.V.
GARDENA Division
Postbus 50131
1305 AC ALMERE
Phone: (+31) 36 521 00 10
info@gardena.nl

Neth. Antilles

Jonka Enterprises N.V.
Sta. Rosa Weg 196
P.O. Box 8200
Curaçao
Phone: (+599) 9 767 66 55
info@jonka.com

New Zealand

Husqvarna New Zealand Ltd.
PO Box 76-437
Manukau City 2241
Phone: (+64) (0) 9 9202410
support.nz@husqvarna.co.nz

North Macedonia

Sinpeks d.o.o.
Ul. Kravarski Pat Bb
7000 Bitola
Phone: (+389) 47 20 85 00
sinpeks@mt.net.mk

Norway

Husqvarna Norge AS
Gardena Division
Trøskenveien 36
1708 Sarpsborg
info@gardena.no

Northern Cyprus

Mediterranean Home & Garden
No 150 Alsancaik, Karaoglanoglu
Caddesi
Girne
Phone: (+90) 392 821 33 80
info@medgardener.com

Oman

General Development Services
PO 1475, PC - 111
Seeb
111 Oman
Phone: 968 24 58 28 16
gdsoman@gdsoman.com

Paraguay

Agrofield SRL
AV. CHOFERES DEL CHACO
1449 C/25 DE MAYO
Asuncion
Phone: (+595) 21 608 656
consultas@agrofield.com.py

Peru

Sierras y Herramientas Forestal SAC
Av. Las Gaviotas 833, Chorrillos
Lima
Phone: (+51) 1 2 52 02 52
supervisioventas1@siersac.com
www.siersac.com

Philippines

Royal Dragon Traders Inc
10 Linaw Street, Barangay Saint
Peter
Quezon City
1114 Philippines
Phone: (+63) 2 7426893
aida.fernandez@rdti.com.ph

Poland

Gardena Service Center Vrbno
c/o Husqvarna Manufacturing
CZ s.r.o.
Jesenická 146
79326 Vrbno pod Prádemem
Czech Republic
Phone: (22) 336 78 90
servis@gardena.pl

Portugal

Husqvarna Portugal, SA
Lagoa - Albarraque
2635 - 595 Rio de Mouro
Phone: (+351) 21 922 85 30
Fax: (+351) 21 922 85 36
info@gardena.pt

Romania

Madex International Srl
Soseaua Odaiei 117-123,
RO 013603 Bucuresti, S1
Phone: (+40) 21 352 7603
madex@ines.ro

Russia/Россия

ООО „Лускварна“
141400, Московская обл.,
г. Химки,
улица Ленинградская,
владение 39, стр.6
Бизнес Центр
„Химки Бизнес Парк“,
помещение ОБО2_04
http://www.gardena.ru

Saudi Arabia

SACO
Takhassusi Main Road P.O. Box:
86367
Riyadh 12863
40011 Saudi Arabia
Phone: (966) 11 482 8877
webmaster@saco-ksa.com

Al Futtaim Pioneer Trading

5147 Al Faraq Dist.
Riyadh 7991
Phone: (+971) 4 206 6700
Owais.Khan@alfuttaim.com

Serbia

Domel d.o.o.
Slobodana Đurica 21
11000 Belgrade
Phone: (+381) 11 409 57 12
office@domel.rs

Singapore

Iv-Play PRIVATE LIMITED
40, Jalan Pemimpin
#02-08 Tat Ann Building
Singapore 577185
Phone: (+65) 6253 2277
info@ivplay.com.sg

Slovak Republic

Gardena
Service Center Vrbno
c/o Husqvarna
Manufacturing CZ s.r.o.
Jesenická 146
79326 Vrbno pod Prádemem
Phone: 0800 154044
servis@gardena.sk

Slovenia

Husqvarna Austria GmbH
Industriezeile 36
4010 Linz
Phone: (+43) 732 77 01 01-485
service.gardena@
husqvarnagroup.com

South Africa

Husqvarna South Africa (Pty) Ltd
Lifestyle Business Park – Ground
Floor Block A
Cnr Beyers Naude Drive and
Ysterhout Road
Randpark Ridge, Randburg
Phone: (+27) 10 015 5750
service@gardena.co.za

South Korea

Kyung Jin Trading Co., Ltd
8F Haengbok Building,
210, Gangnam-Daero
137-891 Seoul
Phone: (+82) 2 574 6300
kjh@kjh.co.kr

Spain

Husqvarna España S.A.
Calle de Rivas nº 10
28052 Madrid
Phone: (+34) 91 708 05 00
atencioncliente@gardena.es

Sri Lanka

Hunter & Company Ltd.
130 Front Street
Colombo
Phone: 94-11 232 81 71
hunters@eureka.lk

Suriname

Deto Handelmaatschappij N.V.
Kernkampweg 72-74
P.O. Box: 12782
Paramaribo
Suriname
Phone: (+597) 4380 50
info@deto.sr

Sweden

Husqvarna AB/
GARDENA Sverige
Drottninggatan 2
561 82 Huskvarna
Sverige
Phone: (+46) (0) 36-14 60 02
service@gardena.se

Switzerland/Schweiz

Husqvarna Schweiz AG
Consumer Products
Industriestrasse 10
5506 Mägenwil
Phone: (+41) (0) 62 887 37 90
info@gardena.ch

Taiwan

Hong Ying Trading Co., Ltd.
No. 46 Wu-Kun-Wu Road
New Taipei City
Phone: (+886) (02) 2298 1486
salesgd1@7friends.com.tw

Tajikistan

AFIERS JV LLC
39, Ayri Street, 734024
Dushanbe, Tajikistan

Thailand

Spica Co. Ltd
243/2 Omnuh Rd., Prawat
Bangkok
10250 Thailand
Phone: (+66) (0)2721 7373
surapong@spica-siam.com

Tunisia

Société du matériel agricole et
maritime
Nouveau port de peche de Sfax
Bp 33
Sfax 3065
Phone: (+216) 98 419047/
(+216) 74 497614
commercial@smamtunisia.com

Türkiye

Dost Bahçe
Yunus Mah. Adil Sk. No:3
Kartal
İstanbul
34873 Türkiye
Phone: (+90) 216 389 39 39

Turkmenistan

I.E. Orazmammedov
Nurmuhmet
80 Ataturk, BERKARAR Shopping
Center,
Ground floor, A77b,
Ashgabat 744000
TURKMENISTAN
Phone: (+993) 12 468859
Mob: (+993) 62 222887
info@jayhyzmat.com/
bekjyev@jayhyzmat.com
www.jayhyzmat.com

UAE

Al-Futtaim ACE Company
L.L.C Building, Al Rebat Street
Festival City, Dubai
7880 UAE
Phone: (+971) 4 206 6700
ace@alfuttaim.ae

Ukraine/Україна

AT «Альцест»
вул Петропавлівська 4
08130, Київська обл.
Киев-Святошинський
р-н. с. Петропавлівська
Борщагівка
Україна
Тел.: (+38) 0 800 503 000

Uruguay

FELI SA
Entre Rios 1083
11800 Montevideo
Phone: (+598) 2203 1844
info@felisa.com.uy

Uzbekistan

AGROHOUSE MChJ
O'zbekiston, 111112
Toshkent viloyati
Toshkent tumani
Hasanboy QFY, THAY yoqasida
Phone: (+998)-93-5414141
(+998)-71-2096868
info@agro.house
www.agro.house

Vietnam

Vision Joint Stock Company
BT-17, Khu biet thu – Khu Đao
ngoi giao Nguyen Xuan Khoat
Xuan Dinh, Bac Tu Liem
Hanoi, Vietnam
Phone: (+8424)-38462833/34
quynhnm@visionjsc.com.vn

Zimbabwe

Cutting Edge
159 Citroen Rd, Msasa
Harare
Phone: (+263) 8677 008685
sales@cuttingedge.co.zw

19035-20.962.01/0323
© GARDENA Manufacturing GmbH
D-89073 Ulm
http://www.gardena.com