

EGO™

POWER⁺ CHARGER

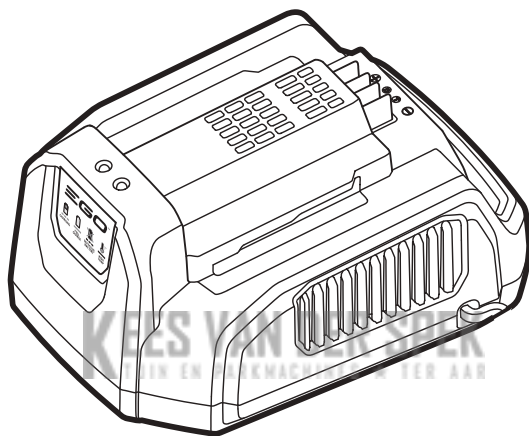

OPERATOR'S MANUAL
56 VOLT CHARGER
 MODEL NUMBER CH2100E

EN 56 Volt charger	3	RO Încărcător de 56 volți	114
DE 56v ladegerat	9	SL 56-voltna încărcător	121
FR Chargeur 56v	16	LT 56v įkroviklis	128
ES Cargador de 56v	23	LV 56v uzlādes ierīce	135
PT Carregador de 56v	31	GR Φορτιστής 56V	142
IT Caricabatteria 56v	38	TR 56V şarj cihazı	150
NL 56v lader	45	ET 56v laadija	157
DK 56v oplader	52	UK Зарядний пристрій на 56 В	164
SE 56v laddare	59	BG 56 волта зарядно устройство	172
FI 56v laturi	65	HR Punjač 56 v	180
NO 56v lader	71	KA 56 ვოლტიანი დამტენი ხელსაწყო	187
RU Зарядное устройство 56в	77	SR Punjač od 56 volti	197
PL Ładowarka 56v	85	BS Punjač 56 V	203
CZ 56v nabíječka	93	HE טלוי 56 מטעם	209
SK 56v nabíjačka	100	AR شاحن 56 فولت	216
HU 56 voltos încărcător	107		

A

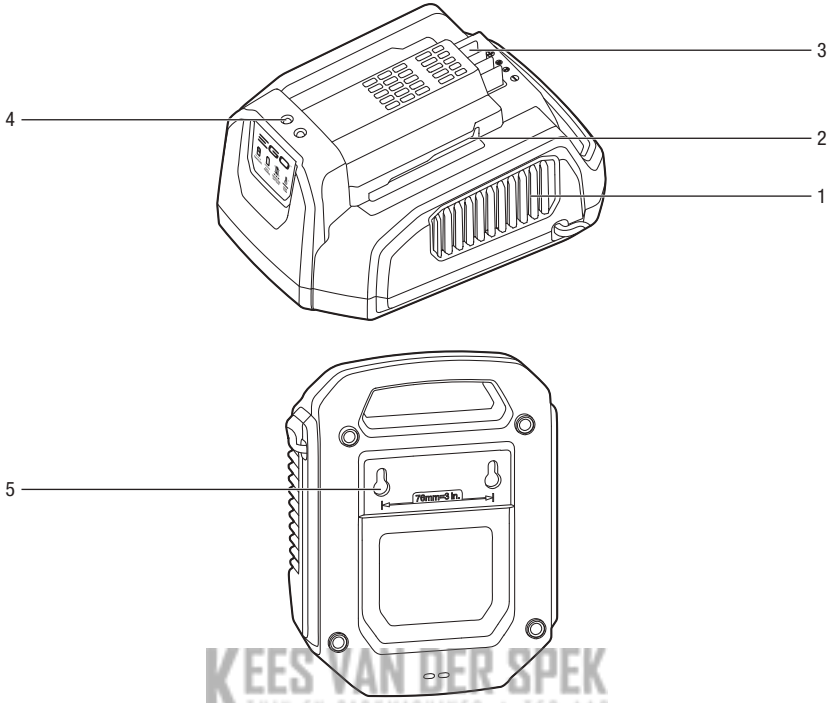

KEES VAN DER SPEK
TUIN EN PARKMACHINES * TER AAR

B

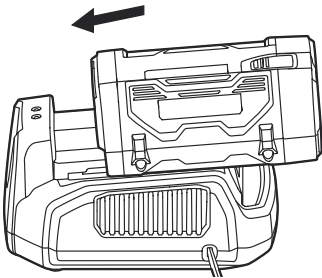

READ ALL INSTRUCTIONS!



READ OPERATOR'S MANUAL

⚠ Residual risk! People with electronic devices, such as pacemakers, should consult their physician(s) before using this product. Operation of electrical equipment in close proximity to a heart pacemaker could cause interference or failure of the pacemaker.

⚠ WARNING: To ensure safety and reliability, all repairs should be performed by a qualified service technician.

⚠ WARNING: This appliance can be used by children aged from 8 years and above and persons with reduced physical, sensory or mental capabilities or lack of experience and knowledge if they have been given supervision or instruction concerning use of the appliance in a safe way and understand the hazards involved. Children shall not play with the appliance. Cleaning and user maintenance shall not be made by children without supervision.

SAFETY SYMBOLS

The purpose of safety symbols is to attract your attention to possible dangers. The safety symbols and the explanations with them deserve your careful attention and understanding. The symbol warnings do not, by themselves, eliminate any danger. The instructions and warnings they give are no substitutes for proper accident prevention measures.

⚠ WARNING: Be sure to read and understand all safety instructions in this Operator's Manual, including all safety alert symbols such as "**DANGER**," "**WARNING**," and "**CAUTION**" before using this tool. Failure to follow all instructions listed below may result in electric shock, fire, and/or serious personal injury.

SAFETY INSTRUCTIONS

This page depicts and describes safety symbols that may appear on this product. Read, understand, and follow all instructions on the machine before attempting to assemble and operate.

	Safety Alert	Precautions that involve your safety
--	--------------	--------------------------------------

	Read Operator's Manual	To reduce the risk of injury, user must read operator's manual.
	Indoor Use	Use this device indoors only
	Class II Construction	Double-insulated construction
	CE	This product is in accordance with applicable EC directives.
	UKCA	This product is in accordance with applicable UK legislation.
	WEEE	Waste electrical products should not be disposed of with household waste. Take to an authorized recycler.
T3, 15A 	Fuse-links	Time-lag miniature fuse-link
V	Volt	Voltage
A	Amperes	Current
Hz	Hertz	Frequency (cycles per second)
W	Watt	Power
min	Minutes	Time
	Alternating Current	Type of current
	Direct Current	Type or a characteristic of current

⚠ WARNING: Read and understand all instructions. Failure to follow all instructions listed below may result in electric shock, fire and/or serious personal injury.

WORK AREA SAFETY

- **Keep the work area clean and well lit.** Cluttered or dark areas invite accidents.
- **Do not operate the EGO charger in explosive environments, such as in the presence of flammable liquids, gases, or dust.** A charger might create a spark, which may ignite the dust or fumes.

ELECTRICAL SAFETY

- **Power tool plugs must match the outlet.** Never modify the plug in any way. Do not use any adapter plugs with grounded power tools. Unmodified plugs and matching outlets will reduce the risk of electric shock.
- **Do not expose to the charger to rain or wet conditions.** Water entering the charger will increase the risk of electric shock.

- **Do not abuse the cord.** Never use the cord for carrying, pulling, or unplugging the charger. Keep the cord away from heat, oil, sharp edges, or moving parts. Damaged or entangled cords increase the risk of electric shock.
- **Avoid body contact with grounded surfaces, such as pipes, radiators, ranges, and refrigerators.** There is an increased risk of electric shock if your body is grounded.
- **When operating a power tool outdoors, use an extension cord suitable for outdoor use.** Use of a cord suitable for outdoor use reduces the risk of electric shock.
- The EGO charger can charge the EGO lithium-ion battery packs listed below:

CHARGER	BATTERY PACKS
CH2100E	BA1120E, BA1400, BA2240E, BA2240T, BA2242T, BA2800, BA3360, BA4200, BA1400T, BA2800T, BA4200T, BA5600T, BA6720T

SERVICE

- **Have your charger serviced by a qualified repair person using only identical replacement parts.** This will ensure that the safety of the charger is maintained.
- **When servicing a charger, use only identical replacement parts. Follow instructions in the Maintenance section of this manual.** Use of unauthorized parts or failure to follow Maintenance instructions may create a risk of shock or injury.

SAFETY RULES FOR CHARGER

⚠ CAUTION: To reduce the risk of electric shock or damage to the charger and battery, charge only those lithium-ion rechargeable batteries specifically designated on your charger's label. Other types of batteries may burst, causing personal injury or damage.

- This appliance is not intended for use by persons (including children) with reduced physical, sensory or mental capabilities, or lack of experience and knowledge, unless they have been given supervision or instruction concerning use of the appliance by a person responsible for their safety.
- **Before using the battery charger,** read all instructions and cautionary markings in this manual and on the battery charger, the battery and the product using the battery to prevent misuse of the products and possible injury or damage.
- **Do not use the charger outdoors or expose it to wet or damp conditions.** Water entering the charger will increase the risk of electric shock.
- **Do not handle charger, including the charger plug and charger terminals with wet hands.**

- **Use of an attachment not recommended or sold by the battery-charger manufacturer may result in a risk of fire, electric shock, or injury to persons.**
- **Recharge only with the charger specified by the manufacturer.** A charger that is suitable for one type of battery pack may create a risk of fire when used with another battery pack.
- **Do not abuse the cord or charger.** Never use the cord to carry the charger. Do not pull the charger cord to disconnect the plug from a receptacle. Damage to the cord or charger could occur and create an electric shock hazard. Replace damaged cords immediately.
- **Make sure that the cord is located so that it will not be stepped on, tripped over, come in contact with sharp edges or moving parts, or otherwise be subjected to damage or stress.** This will reduce the risk of accidental falls, which could cause injury and damage to the cord, which could then result in electric shock.
- **Keep the cord and charger away from heat to prevent damage to housing or internal parts.**
- **Do not allow gasoline, oils, petroleum-based products, etc. to come in contact with plastic parts.** These materials contain chemicals that can damage, weaken, or destroy plastic.
- **Do not operate the charger with a damaged cord or plug, which could cause shorting and electric shock.** If damaged, have the charger repaired or replaced by an authorized service technician at an EGO Service Center.
- **Do not operate the charger if it has received a sharp blow, been dropped, or has otherwise been damaged in any way.** Take it to an authorized service technician for an electrical check to determine if the charger is in good working order.
- **Do not disassemble the charger.** Take it to an authorized service technician when service or repair is required. Incorrect reassembly may result in a risk of electric shock or fire.
- **Unplug the charger from the electrical outlet before attempting any maintenance or cleaning to reduce the risk of electric shock.**
- **Disconnect charger from the power supply when not in use.** This will reduce the risk of electric shock or damage to the charger if metal items should fall into the opening. It will also help prevent damage to the charger during a power surge.
- **Risk of electric shock.** Do not touch the uninsulated portion of output connector or uninsulated battery terminal.
- **Save these instructions.** Refer to them frequently and use them to instruct others who may use this tool. If you lend this tool to someone else, also lend these instructions to them to prevent misuse of the product and possible injury.

IMPORTANT SAFETY INSTRUCTIONS

- **Save these instructions.** This manual contains important safety and operating instructions for EGO 56V Charger CH2100E.
- **Before using the battery charger, read all instructions and cautionary markings on the battery charger, the battery and the product using the battery.**

⚠ WARNING: When using electric appliances, basic precautions should always be followed, including the following.

- To reduce the risk of injury, close supervision is necessary when an appliance is used near children.
- Only use attachments recommended or sold by manufacturer.
- Do not use outdoors.
- For a portable appliance – To reduce the risk of electrical shock, do not put charger in water or other liquid. Do not place or store appliance where it can fall or be pulled into a tub or sink.

⚠ CAUTION: To reduce the risk of injury, charge only lithium-ion rechargeable batteries. Other types of batteries may burst, causing personal injury or damage.

SPECIFICATIONS

Charger Input	220-240V~ 50Hz 210W
Charger Output	3A 56V
Charging Time	<p>Approximately 40 minutes for BA1120E battery pack</p> <p>Approximately 50 minutes for BA1400/BA1400T battery pack</p> <p>Approximately 80 minutes for BA2240E/BA2240T/BA2242T battery pack</p> <p>Approximately 100 minutes for BA2800/BA2800T battery pack</p> <p>Approximately 115 minutes for BA3360 battery pack</p> <p>Approximately 145 minutes for BA4200/BA4200T battery pack</p> <p>Approximately 190 minutes for BA5600T battery pack</p> <p>Approximately 230 minutes for BA6720T battery pack</p>
Optimum Charging Temperature	5°C-40°C
Charger Weight	1.2 kg

DESCRIPTION

KNOW YOUR CHARGER (Fig. A)

1. Cooling Air Port
2. Mounting Slot
3. Electrical Contacts
4. LED Indicators
5. Wall Mounting Holes

OPERATION

HOW TO CHARGE THE BATTERY PACK

⚠ WARNING: Do not use the charger outdoors or expose it to wet or damp conditions. Water entering the charger will increase the risk of electric shock.

NOTICE: Lithium-Ion battery packs are shipped partially charged. Before using it the first time, fully charge the battery pack.

1. Connect the charger to the power supply (220-240V~ 50Hz).
2. Align the raised ribs of the battery pack with the mounting slots in the charger; slide the battery pack down onto the charger as Fig. B shown.
3. The charger will communicate with the battery pack to evaluate the condition of the battery pack.
4. When the battery pack is charging, the green LED on the charger will flash. The power indicator on the battery pack will flash in sequence: red, orange and green. (For BA1120E, BA1400, BA2240E, BA2800, BA3360, BA4200). The last segment of 5-LED indicator on the battery pack will flash green (For BA1400T, BA2240T, BA2242T, BA2800T, BA4200T, BA5600T, BA6720T). The fan in the charger continuously works to cool the battery pack.
5. When the battery pack is fully charged, the green LED will stop flashing and will shine green continuously. The power indicator on the battery pack will go out. Wait until the cooling fan stops, remove the battery pack from the charger and disconnect the charger from the power supply.

NOTICE:





- A significantly reduced run time after fully charging the battery pack indicates that the batteries are near the end of their usable life and must be replaced.
- The charger may warm during charging. This is part of the normal operation of the charger. Charge in a well-ventilated area.







EN

LED FUNCTIONS OF CHARGER

For BA1120E, BA1400, BA2240E, BA2800, BA3360, BA4200

LED Indicator	Battery Pack	Red LED on the Charger	Green LED on the Charger	Power Indicator on the Battery Pack	ACTION
 CHARGING	Charging	Off	Flashing	Flashing red, orange and green alternately	Charging
 DEFECTIVE BATTERY	Defective	Flashing	Off	Off	Battery pack or charger is defective.
 HIGH TEMP	Cold/Hot Battery	On	Off	Off	Charging will begin when battery pack returns to 3°C-57°C.
 FULL CHARGE	Fully charged	Off	On	Off	Charging is complete. Maintenance charging.

For BA1400T, BA2240T, BA2242T, BA2800T, BA4200T, BA5600T, BA6720T

LED Indicator	Battery Pack	Red LED on the Charger	Green LED on the Charger	5-LED Indicator on the Battery Pack	ACTION
 CHARGING	Charging	Off	Flashing	Last segment flashing green, rest solid green	Charging
 DEFECTIVE BATTERY	Defective	Flashing	Off	Off	Battery pack or charger is defective.
 HIGH TEMP	Cold/Hot Battery	On	Off	Off	Charging will begin when battery pack returns to 3°C-57°C BA1400T, BA2242T, BA2800T, BA4200T, BA5600T, BA6720T)/ 3°C-50°C(For BA2240T).
 FULL CHARGE	Fully charged	Off	On	Off	Charging is complete. Maintenance charging.

CHARGING A HOT OR COLD BATTERY PACK

If the battery pack is out of the normal temperature range, the red LED will shine and the green LED will go off. When the battery pack cools down to approximately 57°C (BA1120E, BA1400, BA2240E, BA2242T, BA2800, BA3360, BA4200, BA1400T, BA2800T, BA4200T, BA5600T, BA6720T)/50°C (BA2240T) or CHARGING A HOT OR COLD BATTERY PACK

DEFECTIVE BATTERY PACK OR CHARGER

If the charger detects a problem, the red LED will begin flashing and the green LED will go off.

1. If registering as defective, remove and reinsert the battery pack in the charger. If the LEDs still read “defective” a second time, try charging a different battery pack.
2. If a different battery pack charges normally, dispose of the defective battery pack (refer to the instructions in the battery pack manual).
3. If a different battery pack also indicates “defective”, unplug the charger and wait until the red LED goes out, then reconnect the plug to the power supply. If the red LED on charger still display defective, the charge may be defective.

WALL-MOUNT HOLES

The charger has hanging holes for convenient storage (Fig. A-5). Install screws in the wall 76mm apart. Use screws sufficiently strong to hold the combined weight of the charger and battery pack (approximately maximum 3.3kg).

MAINTENANCE

⚠ WARNING: To avoid serious personal injury, always remove the battery pack from the tool when cleaning or performing any maintenance.

⚠ WARNING: When servicing, use only identical EGO replacement parts. Use of any other parts may create a hazard or cause product damage.

⚠ WARNING: It is not recommended to use compressed dry air as a cleaning method of the charger. If cleaning with compressed air is the only method to apply, always wear safety goggles or safety glasses with side shields when cleaning the tool. If the operation is dusty, also wear a dust mask.

⚠ WARNING: If the supply cord is damaged, it must be replaced by the manufacturer, its service agent or similarly qualified persons in order to avoid a hazard.

GENERAL MAINTENANCE

Avoid using solvents when cleaning plastic parts. Most plastics are susceptible to damage from various types of commercial solvents and may be damaged by their use.

Use clean cloths to remove dirt, dust, oil, grease, etc.

⚠ WARNING: Do not at any time let brake fluids, gasoline, petroleum-based products, penetrating oils, etc. come in contact with plastic parts. Chemicals can damage, weaken or destroy plastic which may result in serious personal injury.

⚠ WARNING: When servicing, use only identical EGO replacement parts. Use of any other parts may create a hazard or cause product damage. To ensure safety and reliability, all repairs should be performed by a qualified service technician at an EGO Service Center.

Protecting the environment



Do not dispose of electrical equipment, battery charger and batteries/rechargeable batteries into household waste!

According to the European law 2012/19/EU, electrical and electronic equipment that is no longer usable, and according to the European law 2006/66/EC, defective or used battery packs/batteries, must be collected separately.

If electrical appliances are disposed of in landfills or dumps, hazardous substances can leak into the groundwater and get into the food chain, damaging your health and well-being.



EN TROUBLESHOOTING

PROBLEM	CAUSE	SOLUTION
Charger doesn't work. The red LED flashes red or all the LEDs go out.	Battery pack or charger is defective or bad connection between the battery pack and charger.	<ul style="list-style-type: none">■ Try to remove and reinsert the battery pack in the charger.■ Try charging a different battery pack.■ Unplug the charger and wait until the red LED goes out, then reconnect the plug to the power supply.
Charger doesn't work and red LED shines red.	Battery pack is too hot or too cold.	Allow the battery pack to reach normal temperature.
The charger produces a rhythmic sound and the power indicator on the battery pack is OFF.	The battery pack is over-discharged.	Leave the battery on the charger and check in 30 minutes to see if the power indicator on the battery pack turns on. If yes, the battery pack is activated successfully. If no, the battery pack may be damaged.

WARRANTY

EGO WARRANTY POLICY

Please visit the website egopowerplus.com for full terms and conditions of the EGO Warranty policy.

LESEN SIE ALLE ANWEISUNGEN!



LESEN SIE DIE BEDIENUNGSANLEITUNG

⚠ Restrisiko! Menschen mit elektronischen Geräten, wie z.B. Herzschrittmachern, sollten ihren Arzt konsultieren, bevor sie dieses Gerät verwenden. Die Bedienung von Elektrogeräten in unmittelbarer Nähe zu Herzschrittmachern kann zu Interferenzen und Störungen des Schrittmachers führen.

⚠ WARNUNG: Um die Sicherheit und Zuverlässigkeit zu gewährleisten, sollten alle Reparaturen nur von qualifizierten Servicetechnikern durchgeführt werden.

⚠ WARNUNG: Dieses Gerät kann von Kindern ab 8 Jahren und Personen mit eingeschränkten körperlichen, sensorischen oder geistigen Fähigkeiten oder Personen, denen es an Erfahrung und Kenntnis mangelt, benutzt werden, wenn sie beaufsichtigt werden oder in den sicheren Gebrauch des Gerätes unterwiesen wurden und die damit verbundenen Gefahren verstehen. Kinder dürfen nicht mit dem Gerät spielen. Die Reinigung und vom Benutzer auszuführende Wartungsarbeiten dürfen von Kindern nicht ohne Aufsicht durchgeführt werden.

SICHERHEITSSYMBOL

Der Zweck von Sicherheitssymbolen besteht darin, Ihre Aufmerksamkeit auf mögliche Gefahren zu lenken. Die Sicherheitssymbole und deren Erklärungen verdienen Ihre vollste Aufmerksamkeit und Ihr Verständnis. Die Warnsymbole beseitigen nicht von sich aus die Gefahren. Ihre Anweisungen und Warnungen sind kein Ersatz für angemessene Unfallverhütungsmaßnahmen.

⚠ WARNUNG: Achten Sie darauf, dass Sie, bevor Sie das Gerät benutzen, alle Sicherheitsanweisungen dieser Bedienungsanleitung gelesen und verstanden haben, einschließlich aller Gefahrenzeichen wie „**VORSICHT**“, „**WARNUNG**“ und „**ACHTUNG**“. Die Nichtbeachtung der unten angeführten Anweisungen kann zu Stromschlägen, Feuer und/oder schweren Verletzungen führen.

SICHERHEITSHINWEISE

Diese Seite zeigt und beschreibt die Sicherheitssymbole, die auf diesem Produkt erscheinen können. Lesen, verstehen und befolgen Sie die Anweisungen auf dem Gerät, bevor Sie versuchen, das Gerät zusammenzubauen oder zu bedienen.

	Sicherheitswarnung	Vorsichtsmaßnahmen, die Ihre Sicherheit betreffen
	Lesen Sie die Bedienungsanleitung	Um das Verletzungsrisiko zu verringern, muss der Benutzer die Bedienungsanleitung lesen.
	Benutzung im Haus	Dieses Gerät nicht im Freien benutzen
	Schutzklasse II	Doppelte Isolierung
	CE	Dieses Produkt erfüllt die anwendbaren EG-Richtlinien.
	UKCA	Dieses Produkt entspricht den geltenden Vorschriften des Vereinigten Königreichs.
	WEEE	Elektro- und Elektronik-Altgeräte dürfen nicht im Hausmüll entsorgt werden. Bringen Sie das Gerät zu einem zugelassenen Recyclinghof.
	Sicherungen	Träge Mini-Sicherungseinsätze
	Volt	Spannung
	Ampere	Stromstärke
	Hertz	Frequenz
	Watt	Leistung
	Minuten	Zeit
	Wechselstrom	Stromzufuhr
	Gleichstrom	Art oder Eigenschaft der Stromzufuhr

⚠ WARNUNG: Lesen und befolgen Sie alle Anweisungen. Die Nichtbeachtung der unten genannten Anweisungen kann zu Stromschlägen, Feuer und/oder schweren Verletzungen führen.

SICHERHEIT IM ARBEITSBEREICH

- **Halten Sie den Arbeitsbereich stets sauber und gut beleuchtet.** Nicht aufgeräumte oder dunkle Bereiche können Unfälle provozieren.
- **Verwenden Sie das EGO-Ladegerät nicht in explosionsgefährdeten Umgebungen wie z.B. in Gegenwart von entzündlichen Flüssigkeiten, Gasen oder Staub.** Ladegeräte können Funken erzeugen, durch die sich Staub oder Dämpfe entzünden können.

DE

ELEKTRISCHE SICHERHEIT

- **Die Netzstecker von Elektrowerkzeugen müssen zur Steckdose passen.** Modifizieren Sie den Stecker in keiner Weise. Verwenden Sie keine Adapterstecker mit geerdeten Elektrowerkzeugen. Nicht modifizierte Stecker und passende Steckdosen reduzieren die Stromschlaggefahr.
- **Setzen Sie das Ladegerät nicht bei Regen oder anderen feuchten Bedingungen ein.** Eindringendes Wasser erhöht das Risiko für Stromschläge.
- **Beanspruchen Sie das Kabel nicht übermäßig.** Tragen oder ziehen Sie das Ladegerät niemals am Kabel und ziehen Sie nicht am Kabel, um den Stecker aus der Steckdose zu entfernen. Halten Sie das Kabel von Hitze, Öl, scharfen Kanten oder beweglichen Teilen fern. Beschädigte oder verknotete Kabel erhöhen die Stromschlaggefahr.
- **Der Körperkontakt mit geerdeten Flächen, wie Rohren, Heizungen, Herden und Kühlschränken, ist zu vermeiden.** Es besteht erhöhte Stromschlaggefahr, wenn Ihr Körper geerdet ist.
- **Wenn Sie ein Elektrowerkzeug im Freien benutzen, verwenden Sie ein Verlängerungskabel, das für den Außeneinsatz geeignet ist.** Die Verwendung eines für den Gebrauch im Freien geeigneten Kabels reduziert die Stromschlaggefahr.
- Das EGO Ladegerät kann die nachfolgend aufgeführten EGO Lithium-Ionen Akkusätze aufladen:

LADEGERÄT	AKKUSÄTZE
CH2100E	BA1 120E, BA1400, BA2240E, BA2240T, BA2242T, BA2800, BA3360, BA4200, BA1 400T, BA2800T, BA4200T, BA5600T, BA6720T

WARTUNG

- **Lassen Sie Ihr Ladegerät von einer qualifizierten Fachkraft und nur mit originalen Ersatzteilen reparieren.** Dadurch wird gewährleistet, dass die Sicherheit des Ladegerätes gewahrt wird.
- **Bei der Instandsetzung des Ladegerätes dürfen nur identische Ersatzteile verwendet werden. Befolgen Sie die Hinweise zur Wartung in dieser Bedienungsanleitung.** Die Verwendung von nicht zugelassenen Teilen oder ein Nichtbefolgen der Wartungsanleitung kann zu Stromschlägen oder Verletzungen führen.

SICHERHEITSHINWEISE FÜR DAS LADEGERÄT

⚠ VORSICHT: Um das Risiko von Stromschlägen oder Beschädigungen am Ladegerät und Akku zu reduzieren, laden Sie nur die Lithium-Ionen-Akkus auf, die speziell auf dem Etikett Ihres Ladegerätes angegeben sind. Andere Akkuausführungen können bersten und Verletzungen oder Beschädigungen verursachen.

- Dieses Gerät ist nicht dazu bestimmt, von Personen (einschließlich Kindern) mit eingeschränkten körperlichen, sensorischen oder geistigen Fähigkeiten, oder denen es an Erfahrung und Kenntnis fehlt, benutzt zu werden; es sei denn, sie werden von einer für ihre Sicherheit verantwortlichen Person beaufsichtigt und in die Benutzung des Gerätes eingewiesen.
- **Lesen Sie vor dem Gebrauch des Ladegerätes** alle Anleitungen und Warnhinweise in dieser Bedienungsanleitung und auf dem Ladegerät, dem Akku und dem Produkt, für das der Akku bestimmt ist, um einem Fehlgebrauch des Produktes und möglichen Verletzungen oder Beschädigungen vorzubeugen.
- **Benutzen Sie das Ladegerät nicht im Freien oder setzen Sie es nassen oder feuchten Bedingungen aus.** Eindringendes Wasser erhöht die Stromschlaggefahr. Berühren Sie das Ladegerät, einschließlich des Steckers und der Ladestation, nicht mit nassen Händen.
- **Berühren Sie das Ladegerät, einschließlich des Steckers und der Ladestation, nicht mit nassen Händen.**
- **Die Verwendung eines Zusatzgerätes, das nicht empfohlen oder vom Hersteller des Ladegerätes verkauft wird, kann zu einem Brand, Stromschlag oder Verletzungen führen.**
- **Laden Sie den Akku nur mit dem vom Hersteller angegebenen Ladegerät auf.** Ein Ladegerät, das für einen bestimmten Akkutyp geeignet ist, kann bei der Benutzung mit einem anderen Akkusatz ein Brandrisiko darstellen.
- **Beanspruchen Sie das Kabel oder das Ladegerät nicht übermäßig.** Tragen Sie das Ladegerät niemals am Kabel. Ziehen Sie nicht am Kabel des Ladegerätes, um den Stecker aus einer Netzsteckdose zu ziehen. Beschädigungen am Kabel oder Ladegerät können auftreten und eine Stromschlaggefahr darstellen. Wechseln Sie beschädigte Kabel sofort aus.
- **Achten Sie darauf, das Kabel so zu legen, dass niemand darauf treten und darüber stolpern kann. Achten Sie außerdem darauf, dass Sie mit dem Gerät keine scharfen Kanten oder beweglichen Teile berühren, die das Gerät oder das Kabel beschädigen könnten.** Schäden am Gerät oder am Kabel können Stromschläge verursachen, die wiederum zu Verletzungen des Anwenders führen können.
- **Halten Sie das Kabel und das Ladegerät von Hitze fern, um Beschädigungen am Gehäuse oder der internen Komponenten zu verhindern.**
- **Lassen Sie keine Produkte auf Benzin-, Öl-, Petroleumbasis usw. mit den Kunststoffteilen in Berührung kommen.** Diese Materialien enthalten Chemikalien, die Kunststoff beschädigen, schwächen oder zerstören können.

- **Betreiben Sie das Ladegerät nicht mit einem beschädigten Kabel oder Stecker, diese könnten einen Kurzschluss oder Stromschlag auslösen.** Wenn das Ladegerät defekt ist, lassen Sie es von einem autorisierten Servicetechniker in einem EGO Servicezentrum reparieren oder ersetzen.
- **Benutzen Sie das Ladegerät nicht, wenn es einen starken Stoß erlitten hat, fallen gelassen oder auf andere Weise beschädigt worden ist.** Bringen Sie es zu einem autorisierten Servicetechniker, um eine elektrische Prüfung durchführen zu lassen und zu bestimmen, ob das Ladegerät in betriebsfähigem Zustand ist.
- **Nehmen Sie das Ladegerät nicht auseinander.** Bringen Sie es zu einem autorisierten Servicetechniker, wenn eine Wartung oder Reparatur erforderlich ist. Wenn das Gerät falsch zusammengebaut wird, besteht die Gefahr eines Feuers oder Stromschlags.
- **Ziehen Sie den Stecker des Ladegerätes aus der Netzsteckdose, bevor Sie versuchen, das Gerät zu warten oder zu reinigen, um das Stromschlagrisiko zu reduzieren.**
- **Ziehen Sie den Stecker des Ladegerätes aus der Steckdose, wenn es nicht gebraucht wird.** Dadurch wird das Risiko von Stromschlägen oder Beschädigungen am Ladegerät reduziert, falls Metallobjekte in die Öffnung fallen sollten. Darüber hinaus werden Beschädigungen am Ladegerät durch Spannungsschwankungen vermieden.
- **Stromschlagrisiko** Berühren Sie nicht den nicht isolierten Teil der Ausgangsbuchse oder den nicht isolierten Batterieanschluss.
- **Heben Sie diese Anleitung auf.** Schlagen Sie gegebenenfalls darin nach und verwenden Sie sie, um Andere in die Verwendung des Gerätes einzuweisen. Wenn Sie das Gerät an Andere verleihen, dann verleihen Sie auch diese Anleitung, um der falschen Handhabung und damit möglichen Verletzungen vorzubeugen.

WICHTIGE SICHERHEITSHINWEISE

- **Bewahren sie die Bedienungsanleitung auf.** Diese Bedienungsanleitung enthält wichtige Sicherheits- und Betriebsanweisungen für das 56-V-Schnellladegerät CH2100E.
- **Lesen Sie vor der Benutzung des Ladegerätes alle Anleitungen und Warnhinweise auf dem Ladegerät, dem Akku und dem Produkt, für das der Akku bestimmt ist.**

⚠️ WARNUNG: Bei der Benutzung elektrischer Geräte sollten bestimmte grundlegende Vorsichtsmaßnahmen immer befolgt werden, einschließlich der folgenden:

- Um das Verletzungsrisiko zu reduzieren, ist eine strikte Überwachung notwendig, wenn ein Gerät in der Nähe von Kindern benutzt wird.
- Verwenden Sie nur Zusatzgeräte, die vom Hersteller empfohlen oder verkauft werden.
- Nicht im Freien benutzen.
- Für tragbare Geräte – Um das Stromschlagrisiko zu reduzieren, legen Sie das Ladegerät nicht in Wasser oder andere Flüssigkeiten. Stellen oder lagern Sie das Gerät nicht an einem Ort, von dem es herunterfallen oder in eine Badewanne oder ein Waschbecken gezogen werden kann.

⚠️ VORSICHT: Um die Verletzungsgefahr zu reduzieren, laden Sie nur Lithium-Ionen- Akkus auf. Andere Akkutypen können platzen und Verletzungen oder Beschädigungen verursachen.

TECHNISCHE DATEN

Ladegerät-Eingang	220-240V~ 50Hz 210W
Ladegerät-Ausgang	3A 56V
Ladedauer	<p>Ungefähr 40 Minuten bei Akku BA1120E</p> <p>Ungefähr 50 Minuten bei Akku BA1400/BA1400T</p> <p>Ungefähr 80 Minuten bei Akku BA2240E/BA2240T/BA2242T</p> <p>Ungefähr 100 Minuten bei Akku BA2800/BA2800T</p> <p>Ungefähr 115 Minuten bei Akku BA3360</p> <p>Ungefähr 145 Minuten bei Akku BA4200/BA4200T</p> <p>Ungefähr 190 Minuten bei Akku BA5600T</p> <p>Ungefähr 230 Minuten bei Akku BA6720T</p>
Optimale Ladetemperatur	5°C-40°C
Gewicht Ladegerät	1,2 kg

BESCHREIBUNG

AUFBAU (Abb. 1)

1. Kühlluftstutzen
2. Einschubschlitz
3. Elektrische Kontakte
4. LED-Anzeigen
5. Loch für die Wandmontage

BEDIENUNG

AUFLADEN DES AKKUS

⚠️ WARNUNG: Das Ladegerät nicht im Freien verwenden und vor nassen und feuchten Bedingungen schützen. Wenn Wasser in das Ladegerät eindringt, besteht erhöhte Stromschlaggefahr.

HINWEIS: Die Lithium-Ionen-Akkus sind im Auslieferungszustand teilaufgeladen. Vor dem ersten Gebrauch muss der Akku vollständig aufgeladen werden.

1. Verbinden Sie das Ladegerät mit der Stromversorgung (220 - 240 V, 50 Hz).
2. Lassen Sie die hervorstehenden Rippen des Akkus mit den Einschuböffnungen am Ladegerät fluchten. Führen Sie den Akku nun in das Ladegerät hinein (siehe Abb. B).
3. Das Ladegerät kommuniziert mit dem Akku, um den Zustand des Akkus zu ermitteln.

4. Beim Aufladen Akkus blinkt die grüne LED am Ladegerät. Die Betriebsanzeige am Akku blinkt in folgender Reihenfolge: rot, orange und grün. (Für BA1120E, BA1400, BA2240E, BA2800, BA3360, BA4200), Das letzte Segment der 5-LED-Anzeige am Akkusatz blinkt grün (Für BA1400T, BA2240T, BA2242T, BA2800T, BA4200T, BA5600T, BA6720T). Der Ventilator im Ladegerät schaltet auf Dauerbetrieb, um den Akku zu kühlen.
5. Wenn der Akku voll aufgeladen ist, schaltet die grüne LED von Blinken auf Dauerleuchten um. Die Ladestandsanzeige am Akku erlischt. Warten Sie, bis der Kühler stillsteht, entfernen Sie den Akku aus dem Ladegerät und ziehen Sie den Ladegerätstecker aus der Steckdose.

HINWEIS:

- Eine deutlich kürzere Laufzeit nach dem vollständigen Aufladen des Akkus weist daraufhin, dass der Akku allmählich verbraucht ist und ausgewechselt werden muss.
- Beim Aufladen wird das Ladegerät warm. Dies ist eine normale Betriebseigenschaft des Ladegerätes. Laden Sie Akkus an einem gut belüfteten Ort auf.

LED-FUNKTIONEN DES LADEGERÄTES

Für BA1120E, BA1400, BA2240E, BA2800, BA3360, BA4200

LED-Anzeige	Akku	Rote LED am Ladegerät	Grüne LED am Ladegerät	Betriebsanzeige am Akku	VORGANG
 CHARGING	Aufladen	Aus	Blinkend	Blinkt abwechselnd rot, orange und grün	Aufladen
 DEFECTIVE BATTERY	Defekt	Blinkend	Aus	Aus	Akku oder Ladegerät ist defekt.
 HIGH TEMP	Akku kalt/warm	Ein	Aus	Aus	Ladevorgang beginnt, wenn die Temperatur des Akkus wieder zwischen 3 und 57°C beträgt.
 FULL CHARGE	Komplett aufgeladen	Aus	Ein	Aus	Ladevorgang ist abgeschlossen. Erhaltungsladung

Für BA1400T, BA2240T, BA2242T, BA2800T, BA4200T, BA5600T, BA6720T

DE

LED-Anzeige	Akku	Rote LED am Ladegerät	Grüne LED am Ladegerät	5-LED-ANZEIGE AM AKKUPACK	VORGANG
 CHARGING	Aufladen	Aus	Blinkend	Das letzte Segment blinkt grün, leuchtet stetig grün	Aufladen
 DEFECTIVE BATTERY	Defekt	Blinkend	Aus	Aus	Akku oder Ladegerät ist defekt.
 HIGH TEMP	Akku kalt/warm	Ein	Aus	Aus	Ladevorgang beginnt, wenn die Temperatur des Akkus wieder zwischen 3 und 57°C beträgt (Für BA1400T, BA2242T, BA2800T, BA4200T, BA5600T, -BA6720T)/3 und 50°C(Für BA2240T).
 FULL CHARGE	Komplett aufgeladen	Aus	Ein	Aus	Ladevorgang ist abgeschlossen. Erhaltungsladung

AUFLADEN EINES WARMEN ODER KALTEN AKKUS

Wenn der Akku den normalen Temperaturbereich überschreitet, leuchtet die rote LED und die grüne LED erlischt. Wenn sich der Akku auf etwa 57°C (BA1120E, BA1400, BA2240E, BA2242T, BA2800, BA3360, BA4200, BA1400T, BA2800T, BA4200T, BA5600T, BA6720T)/ 50°C(BA2240T) abkühlt oder sich über 3°C erwärmt, nimmt das Ladegerät automatisch wieder den Ladebetrieb auf.

DEFEKTER AKKU ODER DEFEKTES LADEGERÄT

Wenn das Ladegerät ein Problem erkennt, beginnt die rote LED zu blinken und die grüne LED geht aus.

1. Wenn ein Defekt angezeigt wird, nehmen Sie den Akkusatz vom Ladegerät und setzen Sie ihn noch einmal auf das Ladegerät. Wenn die LEDs auch ein zweites Mal „Defekt“ anzeigen, versuchen Sie, einen anderen Akkusatz aufzuladen.
2. Wenn ein anderer Akkusatz normal lädt, entsorgen Sie den defekten Akkusatz (lesen Sie hierzu die Anleitungen in der Gebrauchsanweisung des Akkus).

3. Wenn bei einem anderen Akkusatz ebenfalls „Defekt“ angezeigt wird, ziehen Sie den Stecker des Ladegerätes und warten Sie, bis die blinkende LED1 ausgeht. Verbinden Sie den Stecker dann erneut mit der Steckdose. Wenn LED1 am Ladegerät immer noch „Defekt“ anzeigt, ist das Ladegerät möglicherweise defekt.

WANDMONTAGELÖCHER

Das Ladegerät ist mit Löchern zur praktischen Wandmontage versehen (Abb. A-5). Bringen Sie dazu Schrauben im Abstand von 76 mm an der Wand an. Verwenden Sie Schrauben, die fest genug sind, um das gesamte Gewicht des Ladegerätes und des Akkus zu tragen (ungefähr maximal 3,3 kg).

WARTUNG

⚠️ WARNUNG: Um schwere Verletzungen zu vermeiden, entfernen Sie immer den Akkusatz aus dem Produkt, wenn Sie das Gerät säubern oder

Wartungsarbeiten vornehmen.

DE

⚠️ WARNUNG: Verwenden Sie für die Wartung nur identische EGO Ersatzteile. Die Verwendung anderer Teile kann Unfälle und Schäden am Produkt hervorrufen.

⚠️ WARNUNG: Es empfiehlt sich nicht, trockene Druckluft zum Reinigen des Ladegerätes zu verwenden. Falls das Reinigen mit Druckluft die einzige Methode ist, die zur Verfügung steht, tragen Sie immer eine Sicherheitsbrille mit Seitenschutz beim Reinigen des Gerätes. Falls bei dem Vorgang viel Staub erzeugt wird, tragen Sie außerdem eine Staubmaske.

⚠️ WARNUNG: Falls das Netzkabel beschädigt ist, muss es vom Hersteller, seinem Kundendienst oder ähnlich qualifizierten Personen ausgewechselt werden, um Gefahren zu vermeiden.

LAUFENDE WARTUNGSARBEITEN

Verwenden Sie keine Lösungsmittel zum Reinigen der Kunststoffteile. Die meisten Kunststoffe reagieren empfindlich auf die verschiedenen Arten von handelsüblichen Lösungsmitteln und können durch deren Benutzung beschädigt werden. Die Teile könnten beschädigt werden. Nehmen Sie einen sauberen Lappen, um Schmutz, Staub, Öl, Fett usw. zu entfernen.

⚠️ WARNUNG: Lassen Sie niemals Bremsflüssigkeit, Benzin, erdölbaltige Produkte, durchdringende Öle usw. in Kontakt mit den Kunststoffteilen kommen. Chemikalien können Kunststoffe beschädigen, angreifen oder zerstören, was zu schweren Verletzungen führen kann.

⚠️ WARNUNG: Verwenden Sie für die Wartung nur originale EGO Ersatzteile. Die Verwendung anderer Teile kann Unfälle und Schäden am Produkt hervorrufen. Um die Sicherheit und Zuverlässigkeit zu gewährleisten, sollten alle Reparaturen nur von qualifizierten Servicetechnikern in einem EGO Servicezentrum

durchgeführt werden.

Schützen Sie die Umwelt



Entsorgen Sie elektronische Geräte, Ladegeräte und Batterien/Akkus nicht im Hausmüll!

Im Einklang mit der europäischen Richtlinie 2012/19/EG müssen elektrische und elektronische Altgeräte separat gesammelt werden. Dasselbe gilt auch für defekte oder verbrauchte Akkus/Batterien nach der europäischen Richtlinie 2006/66/EG.

Wenn elektrische Geräte auf Deponien oder Schutthalden entsorgt werden, dann können gefährliche Substanzen ins Grundwasser sickern und in die Nahrungskette übergehen, was Ihre Gesundheit und Ihr Wohlbefinden beeinträchtigen kann.

STÖRUNGSBESEITIGUNG

DE

PROBLEM	URSACHE	LÖSUNG
Das Ladegerät funktioniert nicht. LED1 blinkt rot oder alle LEDs gehen aus.	Akkusatz oder Ladegerät ist defekt oder die Verbindung zwischen Akkusatz und Ladegerät ist schlecht.	<ul style="list-style-type: none">■ Versuchen Sie, den Akkusatz vom Ladegerät zu nehmen und wieder auf das Gerät zu setzen.■ Versuchen Sie, einen anderen Akkusatz zu laden.■ Ziehen Sie den Stecker des Ladegerätes und warten Sie, bis die rote LED ausgeht; verbinden Sie dann den Stecker erneut mit der Steckdose.
Ladegerät funktioniert nicht und LED1 leuchtet rot.	Akkusatz ist zu kalt oder zu heiß.	Lassen Sie den Akkusatz seine Temperatur erreichen.
Das Ladegerät erzeugt ein rhythmisches Geräusch und die Betriebsanzeige am Akku ist AUS.	Der Akku ist tiefentladen.	Lassen Sie den Akku am Ladegerät angeschlossen und kontrollieren Sie nach 30 Minuten, ob die Betriebsanzeige am Akku aufleuchtet.

GARANTIE

EGO GEWÄHRLEISTUNGSRICHTLINIE

Bitte besuchen Sie unsere website egopowerplus.com mit den kompletten EGO Garantiebedingungen.

LISEZ TOUTES LES INSTRUCTIONS !

FR



LISEZ LE MANUEL D'UTILISATION

⚠ Risques résiduels ! Les personnes portant des appareils électroniques, par exemple des stimulateurs cardiaques, doivent consulter leur(s) médecin(s) avant d'utiliser ce produit. L'utilisation d'un équipement électrique près d'un stimulateur cardiaque peut provoquer des interférences ou la panne du stimulateur cardiaque.

⚠ AVERTISSEMENT : Pour garantir la sécurité et la fiabilité, toutes les réparations doivent être effectuées par un réparateur qualifié.

⚠ AVERTISSEMENT : Cet appareil peut être utilisé par des enfants âgés d'au moins 8 ans et par des personnes ayant des capacités physiques, sensorielles ou mentales réduites ou dénuées d'expérience ou de connaissance, s'ils (si elles) sont correctement surveillé(e)s ou si des instructions relatives à l'utilisation de l'appareil en toute sécurité leur ont été données et si les risques encourus ont été appréhendés. Les enfants ne doivent pas jouer avec l'appareil. Le nettoyage et l'entretien par l'utilisateur ne doivent pas être effectués par des enfants sans surveillance.

SYMBOLES DE SÉCURITÉ

L'objectif des symboles de sécurité est d'attirer votre attention sur des dangers potentiels. Les symboles de sécurité et les explications les accompagnants doivent être lus avec attention et compris. Les symboles de mise en garde ne permettent pas par eux-mêmes d'éliminer les dangers. Les consignes et mises en garde ne se substituent pas à des mesures de prévention appropriées des accidents.

⚠ AVERTISSEMENT : Lisez et comprenez impérativement toutes les consignes de sécurité de ce manuel d'utilisation, y compris les symboles de mise en garde de sécurité tels que « **DANGER** », « **AVERTISSEMENT** » et « **ATTENTION** » avant d'utiliser cet outil. Ne pas respecter toutes les consignes listées ci-après peut provoquer un choc électrique, un incendie et/ou des blessures corporelles graves.

CONSIGNES DE SÉCURITÉ

Cette page décrit des symboles de sécurité pouvant être présents sur ce produit. Lisez, comprenez et respectez toutes les instructions présentes sur le produit avant d'essayer de l'assembler et de l'utiliser.

	Alerte de sécurité	Précautions concernant votre sécurité
	Lire le manuel d'utilisation	Pour réduire le risque de blessures, l'utilisateur doit lire le manuel d'utilisation.
	Utiliser en intérieur	Utilisez cet outil exclusivement en intérieur.
	Construction de classe II	Construction à double isolation
	CE	Ce produit est conforme aux directives CE applicables.
	UKCA	Ce produit est conforme à la législation britannique applicable.
	WEEE	Les déchets de produits électriques ne doit pas être jetés avec les ordures ménagères. Jetez-les dans un dans un centre de triage agréé.
	T3, 15A Fusibles	Fusible temporisé miniaturisé
V	Volt	Tension
A	Ampères	Courant
Hz	Hertz	Fréquence (cycles par seconde)
W	Watt	Puissance
min	Minutes	Durée
	Courant alternatif	Type de courant
	Courant continu	Type ou caractéristique du courant

⚠ AVERTISSEMENT : Lisez et comprenez toutes les instructions. Ne pas respecter toutes les consignes listées ci-après peut provoquer un choc électrique, un incendie et/ou des blessures corporelles graves.

SÉCURITÉ DE L'AIRE DE TRAVAIL

- **Maintenez l'aire de travail propre et bien rangée.** Les aires de travail en désordre ou mal éclairées augmentent les risques d'accident.
- **N'utilisez pas le chargeur EGO dans les environnements explosifs, par exemple en présence de liquides, gaz ou poussières inflammables.** Le chargeur peut générer une étincelle pouvant enflammer les poussières et les vapeurs.

SÉCURITÉ ÉLECTRIQUE

- **La fiche de l'outil électrique doit correspondre à la prise électrique.** Ne modifiez jamais la fiche de quelque manière que ce soit. N'utilisez jamais d'adaptateur de prise avec les outils électriques pourvus d'une mise à la terre. Les fiches non

modifiées et les prises de courant appropriées réduisent le risque de choc électrique.

- **N'exposez pas le chargeur à la pluie ou à un environnement mouillé.** Si de l'eau pénètre dans le chargeur, il y a un risque accru de choc électrique.
- **Ne maltraitez pas le cordon d'alimentation.** N'utilisez jamais le cordon d'alimentation pour porter, tirer ou débrancher le chargeur. Veillez à ce qu'il n'entre jamais en contact avec de l'huile, des pièces mobiles, des arêtes tranchantes, et ne soit jamais exposé à de la chaleur. Les cordons d'alimentation endommagés ou emmêlés augmentent le risque de choc électrique.
- **Évitez tout contact physique avec des surfaces mises à la terre, telles que tuyaux, radiateurs, fours ou réfrigérateurs.** Il y a un risque accru de choc électrique si votre corps est relié à la terre.
- **Quand vous utilisez un outil électrique en extérieur, utilisez une rallonge électrique adaptée à un usage en extérieur.** L'utilisation d'une rallonge conçue pour un usage en extérieur permet de réduire le risque de choc électrique.
- Le chargeur EGO peut recharger les batteries lithium-ion EGO listées ci-dessous :

CHARGEUR	BATTERIE
CH2100E	BA1 120E, BA1400, BA2240E, BA2240T, BA2242T, BA2800, BA3360, BA4200, BA1400T, BA2800T, BA4200T, BA5600T, BA6720T

RÉPARATION

- **Faites réparer votre chargeur par un réparateur qualifié qui ne doit utiliser que des pièces de rechange identiques.** Cela permet de préserver la sécurité du chargeur.
- **Le chargeur ne doit être réparé qu'avec des pièces de rechange identiques. Respectez les instructions du chapitre Entretien de ce manuel d'utilisation.** L'utilisation de pièces non autorisées ou le non-respect des instructions d'entretien peut créer un risque de choc électrique ou de blessure.

CONSIGNES DE SÉCURITÉ POUR LE CHARGEUR

⚠ ATTENTION : Pour réduire les risques de choc électrique et de détérioration du chargeur et de la batterie, rechargez exclusivement les batteries rechargeables lithium-ion spécifiquement indiquées sur l'étiquette de votre chargeur. D'autres types de batterie peuvent s'enflammer et provoquer des blessures corporelles et des dommages matériels.

- Cet appareil n'est pas conçu pour être utilisé par des personnes (y compris les enfants) dont les capacités physiques, mentales ou sensorielles sont réduites, ou manquant d'expériences et de connaissances, sauf si une personne responsable de leur sécurité leur a donné des instructions concernant l'utilisation de l'appareil ou les surveille pendant son utilisation.
- **Avant d'utiliser le chargeur de batterie,** listez toutes les consignes et marquages de mise en garde présents dans ce manuel, sur le chargeur de batterie, sur la batterie et sur le produit utilisant la batterie pour éviter l'utilisation incorrecte des produits et des blessures et dommages potentiels.
- **N'utilisez pas le chargeur en extérieur et ne l'exposez pas à des environnements humides ou mouillés.** Si de l'eau pénètre dans le chargeur, il y a un risque accru de choc électrique.
- **Ne manipulez pas le chargeur, y compris sa fiche, ni les contacts du chargeur avec les mains mouillées.**
- **L'utilisation d'accessoires non recommandés ou non vendus par le fabricant du chargeur de batterie peut engendrer un risque d'incendie, de choc électrique ou de blessure électrique.**
- **Rechargez exclusivement avec le chargeur spécifié par le fabricant.** Un chargeur adapté à un type de batterie peut présenter un risque d'incendie s'il est utilisé avec une batterie différente.
- **Ne maltraitez pas le cordon d'alimentation et le chargeur.** Ne portez jamais le chargeur par son cordon d'alimentation. Ne tirez pas sur le cordon d'alimentation du chargeur pour débrancher sa fiche d'une prise électrique. Cela pourrait provoquer la détérioration du chargeur et de son cordon d'alimentation et engendrer un risque de choc électrique. Tout cordon d'alimentation endommagé doit être immédiatement remplacé.
- **Veillez à ce que le cordon d'alimentation soit positionné en sorte qu'on ne puisse pas marcher ni trébucher dessus, et à ce qu'il ne soit pas en contact avec des arêtes coupantes ou des pièces mobiles, ni soumis à un stress ou une détérioration d'une autre manière.** Cela permet de réduire le risque de chute accidentelle pouvant provoquer des blessures et la détérioration du cordon d'alimentation, ce qui pourrait provoquer un choc électrique.
- **Veillez à ce que le cordon d'alimentation et le chargeur restent éloignés de toute source de chaleur afin d'éviter d'endommager le boîtier et les pièces internes.**

- **Veillez à ce qu'il n'y ait pas d'essence, d'huile, de produit à base de pétrole, etc., qui entre en contact avec les pièces en plastiques.** Ces matières contiennent des substances chimiques pouvant endommager, fragiliser ou détruire le plastique.
- **N'utilisez pas le chargeur avec un cordon d'alimentation ou une fiche endommagé, car cela pourrait provoquer un choc électrique ou un court-circuit.** S'ils sont endommagés, faites réparer ou remplacer le chargeur par un réparateur agréé dans un centre de réparation EGO.
- **N'utilisez pas le chargeur s'il a subi un choc violent, s'il est tombé ou s'il a été endommagé d'une autre manière.** Apportez le chargeur à un réparateur agréé pour le faire inspecter électriquement afin de déterminer s'il est en bon état de fonctionnement.
- **Ne démontez pas le chargeur.** Apportez-le à un réparateur agréé s'il a besoin d'être révisé ou réparé. Un réassemblage incorrect peut générer un risque d'incendie ou de choc électrique.
- **Débranchez le chargeur de la prise électrique avant toute opération d'entretien ou de nettoyage afin de réduire le risque de choc électrique.**
- **Débranchez toujours le chargeur de l'alimentation électrique quand vous ne l'utilisez pas.** Cela permet de réduire le risque de choc électrique et de détérioration du chargeur, au cas où des objets métalliques tomberaient dans ses ouvertures. Cela permet également de prévenir la détérioration du chargeur en cas de surtension.
- **Risque de choc électrique.** Ne touchez pas la partie non isolée des connecteurs de sortie ni les contacts non isolés de la batterie.
- **Conservez ce manuel d'utilisation.** Consultez-le fréquemment et servez-vous-en pour instruire les autres personnes devant utiliser cet outil. Si vous prêtez cet outil à un tiers, prêtez-lui également ce manuel d'utilisation pour éviter l'utilisation incorrecte du produit et des blessures potentielles.

CONSIGNES DE SÉCURITÉ IMPORTANTES

- **Conservez ce manuel d'utilisation.** Ce manuel contient d'importantes consignes de sécurité et instructions d'utilisation pour le chargeur rapide 56V CH2100E.
 - **Avant d'utiliser le chargeur de batterie, lisez toutes les instructions et tous les marquages de mise en garde présents sur le chargeur, la batterie et le produit utilisant la batterie.**
- ⚠ AVERTISSEMENT :** Lors de l'utilisation d'appareils électriques, des précautions élémentaires doivent toujours être respectées, parmi lesquelles :
- Pour réduire le risque de blessures, une supervision étroite est nécessaire quand l'appareil est utilisé près d'enfants.
 - Utilisez exclusivement les accessoires recommandés ou vendus par le fabricant.

- N'utilisez pas l'appareil en extérieur.
- Pour un appareil portable – Afin de réduire le risque de choc électrique, ne mettez pas le chargeur dans de l'eau ni dans un autre liquide. Ne rangez pas et ne placez pas l'appareil dans un endroit d'où il peut tomber ou être tiré dans une baignoire ou un lavabo.

⚠ ATTENTION : Pour réduire le risque de blessure, rechargez exclusivement des batteries rechargeables lithium-ion. D'autres types de batterie peuvent s'enflammer et provoquer des blessures corporelles et des dommages matériels.

SPÉCIFICATIONS

Chargeur, entrée	220-240V~ 50Hz 210W
Chargeur, sortie	3A 56V 
Durée de recharge	40 minutes environ pour la batterie BA1120E 50 minutes environ pour la batterie BA1400/BA1400T 80 minutes environ pour la batterie BA2240E/BA2240T /BA2242T 100 minutes environ pour la batterie BA2800/BA2800T 115 minutes environ pour la batterie BA3360 145 minutes environ pour la batterie BA4200/BA4200T 190 minutes environ pour la batterie BA5600T 230 minutes environ pour la batterie BA6720T
Température de recharge optimale	5°C-40°C
Poids du chargeur	1,2 kg

DESCRIPTION

DESCRIPTION DE VOTRE CHARGEUR (Image A)

1. Ouies de ventilation
2. Rainure d'assemblage
3. Contacts électriques
4. Voyants LED
5. Trou de fixation murale

UTILISATION

RECHARGER LA BATTERIE

⚠ AVERTISSEMENT : N'utilisez pas le chargeur en extérieur et ne l'exposez pas à des environnements humides ou mouillés. Si de l'eau pénètre dans le chargeur, il y a un risque accru de choc électrique.

REMARQUE : Les batteries lithium-ion sont fournies partiellement chargées. Avant de les utiliser pour la première fois, rechargez-les complètement.

1. Branchez le chargeur dans une prise électrique (220-240 V~ 50 Hz).
2. Alignez les nervures de la batterie avec les rainures d'assemblage du chargeur et insérez la batterie sur le chargeur en la faisant glisser (Image B).
3. Le chargeur communique avec la batterie afin d'évaluer l'état de la batterie.
4. Quand la batterie est en recharge, la LED verte du chargeur clignote. Le voyant d'alimentation de la batterie clignote dans l'ordre suivant : rouge, orange

et vert. (Pour BA1120E, BA1400, BA2240E, BA2800, BA3360, BA4200) Le dernier segment du voyant à 5 LED de la batterie clignote en vert (Pour BA1400T, BA2240T, BA2242T, BA2800T, BA4200T, BA5600T, BA6720T) Le ventilateur du chargeur fonctionne en continu pour refroidir la batterie.





5. Une fois la batterie complètement rechargée, les LED de recharge s'arrêtent de clignoter et restent allumées en vert. Le voyant d'alimentation de la batterie s'éteint. Attendez que le ventilateur de refroidissement s'arrête, puis retirez la batterie du chargeur et débranchez le chargeur de la prise électrique.

REMARQUE :

- La réduction significative de l'autonomie de la batterie après sa recharge complète indique qu'elle est en fin de vie et doit être remplacée.
- Le chargeur peut chauffer pendant la recharge. Cela fait partie du fonctionnement normal du chargeur. Rechargez dans un endroit bien aéré.





INDICATIONS FOURNIES PAR LES LED DU CHARGEUR

Pour BA1120E, BA1400, BA2240E, BA2800, BA3360, BA4200

Voyant LED	Batterie	LED rouge du chargeur	LED verte du chargeur	Voyant d'alimentation de la batterie	ACTION
 CHARGING	Recharge en cours	Éteint	Clignote	Clignote alternativement en rouge, orange et vert.	Recharge en cours
 DEFECTIVE BATTERY	Défectueuse	Clignote	Éteint	Éteint	La batterie ou le chargeur est défectueux.
 HIGH TEMP	Batterie trop chaude/froide	Allumé	Éteint	Éteint	La recharge commencera quand la température de la batterie sera à nouveau comprise entre 3 °C et 57 °C.
 FULL CHARGE	Complètement rechargée	Éteint	Allumé	Éteint	La recharge est terminée. Recharge d'entretien.

Pour BA1400T, BA2240T, BA2242T, BA2800T, BA4200T, BA5600T, BA6720T

FR

Voyant LED	Batterie	LED rouge du chargeur	LED verte du chargeur	Indicateur à 5 led de la batterie	ACTION
 CHARGING	Recharge en cours	Éteint	Clignote	Le dernier segment clignote en vert, les autres restent allumés en vert	Recharge en cours
 DEFECTIVE BATTERY	Défectueuse	Clignote	Éteint	Éteint	La batterie ou le chargeur est défectueux.
 HIGH TEMP	Batterie trop chaude/froide	Allumé	Éteint	Éteint	La recharge commencera quand la température de la batterie sera à nouveau comprise entre 3 °C et 57 °C (Pour BA1400T, BA2242T, BA2800T, BA4200T, BA5600T, - BA6720T)/3 °C et 50°C(Pour BA2240T).
 FULL CHARGE	Complètement rechargée	Éteint	Allumé	Éteint	La recharge est terminée. Recharge d'entretien.

RECHARGER UNE BATTERIE TROP FROIDE OU TROP CHAUDE

Si la température de la batterie ne se trouve pas dans la plage de températures normales, la LED rouge s'allume et la LED verte s'éteint. Une fois que la batterie a refroidi jusqu'à 57 °C (BA1120E, BA1400, BA2240E, BA2242T, BA2800, BA3360, BA4200, BA1400T, BA2800T, BA4200T, BA5600T, BA6720T)/50°(BA2240T)environ ou s'est réchauffée jusqu'à plus de 3 °C, le chargeur commence automatiquement à la recharger.

BATTERIE OU CHARGEUR DÉFECTUEUX

Si le chargeur détecte un problème, la LED rouge clignote et la LED verte s'éteint.

1. Si un défaut est indiqué, retirez et réinsérez la batterie sur le chargeur. Si les LED continuent d'indiquer un défaut, essayez de recharger une autre batterie.
2. Si la recharge se passe normalement avec l'autre batterie, mettez au rebut la batterie défectueuse (voir les instructions dans le manuel d'utilisation de la batterie).

3. Si avec l'autre batterie insérée, le chargeur indique toujours un défaut, débranchez le chargeur et attendez que la LED 1 clignotante s'éteigne, puis rebranchez sa fiche dans la prise électrique. Si la LED 1 du chargeur indique toujours un problème, le chargeur est peut-être défectueux.

TROUS DE FIXATION MURALE

Le chargeur comporte deux trous de fixation murale facilitant son rangement (Image A-5). Insérez des vis dans un mur en les séparant de 76 mm. Utilisez des vis suffisamment longues pour pouvoir supporter le poids combiné du chargeur et de la batterie (maximum de 3,3 kg environ).

ENTRETIEN

⚠ AVERTISSEMENT : Afin de vous prémunir contre des blessures corporelles graves, retirez toujours la batterie de l'outil avant toute opération de nettoyage ou d'entretien.

⚠ AVERTISSEMENT : Les réparations ne doivent être effectuées qu'avec des pièces de rechange EGO identiques. L'utilisation de toute autre pièce peut créer un danger ou détériorer le produit.

⚠ AVERTISSEMENT : Il est recommandé de ne pas utiliser d'air sec comprimé pour nettoyer le chargeur. Si le nettoyage à l'air comprimé est la seule méthode utilisée, portez toujours un masque de sécurité ou des lunettes de sécurité avec boucliers latéraux pendant le nettoyage de l'outil. L'utilisateur doit également porter un masque antipoussières si l'utilisation génère des poussières.

⚠ AVERTISSEMENT : Si le câble d'alimentation est endommagé, il doit être remplacé par le fabricant, son service après-vente ou des personnes de qualification similaire afin d'éviter un danger.

ENTRETIEN GÉNÉRAL

N'utilisez pas de solvant pour nettoyer les pièces en plastique. La plupart des plastiques peuvent être détériorés par de nombreux solvants différents vendus dans le commerce. Utilisez des chiffons propres pour enlever les saletés, les poussières, l'huile, la graisse, etc.

⚠ AVERTISSEMENT : Veillez à ce que les pièces en plastique de l'outil n'entrent jamais en contact avec du liquide de frein, de l'essence, des produits à base de pétrole, du dégrissant, etc. Les produits chimiques peuvent endommager, fragiliser ou détruire les pièces en plastique, ce qui peut provoquer des blessures corporelles graves.

⚠ AVERTISSEMENT : Les réparations ne doivent être effectuées qu'avec des pièces de rechange EGO identiques. L'utilisation de toute autre pièce peut créer un danger ou détériorer le produit. Pour garantir la sécurité et la fiabilité, toutes les réparations doivent être effectuées par un réparateur qualifié dans un centre de réparation EGO.

Protection de l'environnement



Ne jetez pas les équipements électriques, les chargeurs de batterie, les batteries rechargeables et les piles avec les ordures ménagères !

Conformément à la directive européenne 2012/19/UE, les équipements électriques et électroniques qui ne sont plus utilisables, et conformément à la directive européenne 2006/66/CE, les batteries rechargeables et les piles usagées ou défectueuses doivent être collectés séparément.

Si les appareils électriques sont jetés dans des décharges ou des dépôts d'ordures, des substances dangereuses peuvent s'infiltrer jusque dans la nappe phréatique et entrer dans la chaîne alimentaire, avec un effet néfaste sur votre santé et votre bien-être.

FR

DÉPANNAGE

FR

PROBLÈME	CAUSE	SOLUTION
Le chargeur ne fonctionne pas. La LED 1 clignote en rouge ou toutes les LED sont éteintes.	La batterie ou le chargeur sont défectueux ou il y a une mauvaise connexion entre le chargeur et la batterie.	<ul style="list-style-type: none">■ Retirez et réinsérez la batterie sur le chargeur.■ Essayez de recharger une autre batterie.■ Débranchez le chargeur et attendez que la LED rouge s'éteigne, puis rebranchez sa fiche dans la prise électrique.
Le chargeur ne fonctionne pas et la LED 1 est allumée en rouge.	La batterie est trop chaude ou trop froide.	Attendez que la batterie atteigne une température normale. La recharge commencera quand la température de la batterie sera à nouveau comprise entre 3 °C et 57 °C.
Le chargeur produit un son rythmé et le voyant d'alimentation de la batterie est éteint.	La batterie a subi une décharge profonde.	Laissez la batterie sur le chargeur et contrôlez après 30 minutes pour voir si le voyant d'alimentation de la batterie est allumé.

GARANTIE

POLITIQUE DE GARANTIE EGO

Rendez-vous sur le site Internet egopowerplus.com pour consulter les termes et conditions complets de la politique de garantie EGO.

LEA TODAS LAS INSTRUCCIONES!



LEA EL MANUAL DEL USUARIO

⚠ Riesgo residual! Aquellas personas con implantes electrónicos, tales como marcapasos, deberán consultar a su médico antes de utilizar este producto. La utilización de equipos eléctricos a proximidad de un marcapasos podría causar en este interferencias o averías.

⚠ ADVERTENCIA: Para garantizar la seguridad y fiabilidad del producto, confíe cualquier reparación que sea necesaria a personal técnico cualificado.

⚠ ADVERTENCIA: Este aparato podrá ser utilizado por niños a partir de los 8 años o por personas con discapacidades físicas, sensoriales o mentales, o que no cuenten con la experiencia y los conocimientos necesarios, siempre que estén supervisados o hayan recibido instrucciones referentes a su utilización segura por parte de una persona responsable y sean plenamente conscientes de los riesgos implicados. No permita que niños jueguen con el aparato. No permita que niños lleven a cabo las operaciones de limpieza ni aquellas tareas de mantenimiento a efectuar por el usuario, a menos que estén debidamente supervisados por un adulto.

SÍMBOLOS RELACIONADOS CON LA SEGURIDAD

El propósito de los símbolos de seguridad es el de atraer su atención hacia los posibles peligros que conlleva la utilización del producto. Los símbolos de seguridad y las explicaciones que los acompañan requieren su máxima atención y comprensión. Por sí solos, los símbolos de advertencia no eliminan los posibles peligros que pudieran existir. Las instrucciones y advertencias que aquí se incluyen no son sustitutas en modo alguno de las medidas de prevención adecuadas que deben tomarse para evitar posibles accidentes.

⚠ ADVERTENCIA: Antes de utilizar esta herramienta, asegúrese de haber leído y entendido perfectamente todas las instrucciones incluidas en este Manual del usuario, incluidos todos los símbolos de aviso sobre seguridad, tales como «PELIGRO», «ADVERTENCIA» y «PRECAUCIÓN». De no observarse todas las instrucciones proporcionadas a continuación podría existir un riesgo de incendio, electrocución, así como de lesiones físicas.

PRECAUCIONES RELACIONADAS CON LA SEGURIDAD

Esta página muestra y describe los símbolos de seguridad que puede haber en este producto. Asegúrese de leer, entender perfectamente y observar todas las instrucciones estampadas o proporcionadas con el producto antes de proceder a su montaje y utilización.

ES

	Aviso de seguridad	Se trata de precauciones relacionadas con su seguridad
	Leer el Manual del usuario	Para reducir en lo posible el riesgo de lesiones, el usuario debe leer el manual de instrucciones suministrado con el producto.
	Solo para uso en interiores	Utilice este aparato únicamente en interiores
	Protección de la carcasa perteneciente a la Clase II	Carcasa con doble aislamiento
	CE	Este producto está en conformidad con las directivas de la CE aplicables.
	UKCA	Este producto cumple la legislación aplicable del Reino Unido.
	RAEE	Los residuos eléctricos no deberán ser desechados con el resto de la basura doméstica. Llévelos a un punto limpio autorizado.
	Fusibles	Mini fusible con retardo
	Voltios	Tensión
	Amperios	Corriente
	Hercios	Frecuencia (ciclos por segundo)
	Vatios	Potencia eléctrica
	Minutos	Tiempo
	Corriente alterna	Tipo de corriente
	Corriente continua	Tipo o característica de la corriente

⚠ ADVERTENCIA: Lea detenidamente todas las instrucciones que se incluyen en el manual y asegúrese de haberlas entendido perfectamente. De no observarse todas las instrucciones proporcionadas a continuación podría existir un riesgo de incendio, electrocución, así como de lesiones físicas.

SEGURIDAD EN LA ZONA DE TRABAJO

- **Mantenga la zona de trabajo bien limpia y suficientemente iluminada.** Aquellas áreas desordenadas o insuficientemente iluminadas son más propensas a accidentes.

- **No utilice el cargador EGO en entornos explosivos, por ejemplo, en presencia de líquidos, gases o polvo inflamables.** El cargador es susceptible de generar chispas que podrían actuar como detonante de vapores y partículas de polvo inflamables.

PAUTAS DE SEGURIDAD ELÉCTRICA

- **Los enchufes de las herramientas eléctricas deberán coincidir con el tipo de toma de corriente donde vayan a conectarse.** Nunca modifique los enchufes en modo alguno. Nunca utilice enchufes adaptadores o ladrones de corriente con herramientas eléctricas equipadas con conexión a tierra. Unos enchufes sin modificar y que coincidan perfectamente con sus tomas de corriente reducirán enormemente los riesgos de electrocución.
- **No exponga el cargador a la acción de la lluvia ni a entornos húmedos.** La penetración de agua en el cargador aumentará el riesgo de electrocución.
- **No maltrate el cable de alimentación eléctrica.** Nunca utilice el cable para transportar, arrastrar, o desenchufar el cargador. Mantenga el cable apartado de fuentes de calor, aceite, cantos afilados o elementos móviles. Unos cables dañados o enredados aumentarán los riesgos de electrocución.
- **Evite cualquier contacto corporal con superficies conectadas a tierra tales como tuberías, radiadores, hornillos eléctricos y frigoríficos.** Existirá un mayor riesgo de electrocución si su cuerpo actúa como conductor a tierra con dichos elementos y dispositivos.
- **Cuando utilice una herramienta eléctrica al aire libre, asegúrese de utilizar alargaderas de corriente especificadas para uso en exteriores.** La utilización de un cable adecuado para uso en exteriores reducirá el riesgo de electrocución.
- El cargador EGO es adecuado para recargar los acumuladores de ion de litio EGO indicados a continuación:

CARGADOR	ACUMULADORES
CH2100E	BA1120E, BA1400, BA2240E, BA2240T, BA2242T, BA2800, BA3360, BA4200, BA1400T, BA2800T, BA4200T, BA5600T, BA6720T

REPARACIONES

- **Asegúrese de que las reparaciones que deban efectuarse en su cargador las lleve a cabo personal técnico cualificado que, además, utilice únicamente piezas de recambio**

idénticas a las originales. Solo de este modo podrá garantizarse la seguridad de uso del cargador.

- **Cuando se efectúen reparaciones en el cargador, deberán utilizarse únicamente piezas idénticas a las originales. Siga las instrucciones al respecto indicadas en el apartado titulado “Mantenimiento” del presente manual.** La utilización de piezas no aprobadas por el fabricante, así como de no observarse las Instrucciones de Mantenimiento proporcionadas podría aumentar el riesgo de sufrir electrocución o lesiones físicas.

PAUTAS DE SEGURIDAD PARA EL CARGADOR

⚠ PRECAUCIÓN! Para evitar en lo posible cualquier riesgo de electrocución o daños tanto al cargador como a los acumuladores, solo utilice este cargador para recargar aquellos acumuladores de ion de litio específicamente indicados en la etiqueta adherida al cargador. Otros tipos de acumuladores podrían explotar y causar lesiones personales o daños materiales.

- Este aparato no ha sido diseñado para ser utilizado por personas (incluidos niños) con discapacidades físicas, sensoriales o mentales, o que no cuenten con la experiencia o los conocimientos necesarios, a menos que estén supervisados o hayan recibido instrucciones referentes a su utilización por parte de una persona responsable de su seguridad.
- **Antes de utilizar el cargador de baterías,** lea todas las instrucciones e indicaciones de precaución impresas en este manual o estampadas tanto en el cargador como en el acumulador y el producto que lo utilice, a fin de evitar su uso incorrecto y posibles lesiones o daños.
- **No utilice el cargador al aire libre ni lo exponga a entornos húmedos o con excesiva condensación.** La penetración de agua en el cargador aumentará el riesgo de electrocución.
- **No manipule el cargador; incluido su enchufe, conector o sus terminales eléctricos con las manos húmedas.**
- **La utilización de accesorios no recomendados o no suministrados por el fabricante del cargador la baterías podría suponer un riesgo de incendio, electrocución o lesiones físicas.**
- **Recargue la herramienta utilizando únicamente el cargador especificado por el fabricante.** Un cargador adecuado para cierto tipo de acumulador podrá suponer un riesgo de incendio si se utiliza con un acumulador distinto.

- **No maltrate el cable de alimentación eléctrica del cargador.** Nunca utilice el cable de alimentación para transportar el cargador. Nunca tire del cable cuando quiera desenchufar el cargador de una toma de corriente. De lo contrario, podrían producirse daños en el cargador o el cable y suponer un riesgo de electrocución. Sustituya inmediatamente cualquier cable de alimentación dañado.
- **Procure tender el cable de alimentación de manera que no sea posible pisarlo, tropezar con él ni someterlo de alguna otra manera a daños o tensión excesiva. Asimismo, manténgalo apartado de elementos móviles y de cantos o bordes afilados.** De esta manera se reducirán los riesgos de caídas fortuitas que podrían causar lesiones físicas o daños al cable propensos a resultar en electrocución.
- **Mantenga tanto el cable como el cargador apartados de fuentes de calor a fin de evitar daños a su carcasa o elementos internos.**
- **No permita en ningún momento que gasolina, aceites, productos derivados del petróleo, etc., entren en contacto con los elementos plásticos del aparato.** Estas sustancias contienen productos químicos que podrían dañar, debilitar o destruir el plástico.
- **No utilice el cargador si su cable de alimentación o enchufe están dañados, ya que podría dar lugar a cortocircuitos y sufrir una descarga eléctrica.** De presentar daños, lleve el cargador a un servicio de asistencia técnica autorizado por EGO a fin de que personal técnico cualificado lo repare o sustituya.
- **No utilice el cargador si ha sufrido algún impacto severo, se ha dejado caer o ha sido dañado en modo alguno.** Llévelo a un servicio de asistencia técnica autorizado para que lo sometan a una comprobación eléctrica a fin de determinar si el cargador sigue estando en buenas condiciones de funcionamiento.
- **No intente desarmar el cargador.** Asimismo, llévelo a un servicio de asistencia técnica autorizado en caso de que sea necesaria su reparación o mantenimiento. De volverse a ensamblar de manera incorrecta, podría suponer un riesgo de incendio o electrocución.
- **Para evitar en lo posible cualquier riesgo de electrocución, desenchufe el cargador de la toma de corriente antes de proceder a su limpieza o mantenimiento.**

- **Asegúrese de desenchufar el cargador de la red eléctrica cuando no lo esté utilizando.** De esta manera se reducirán los riesgos de sufrir descargas eléctricas o causar daños al cargador en caso de que objetos metálicos penetrasen por alguno de sus orificios. Asimismo, se evitará que el cargador sufra daños en caso de producirse una subida de tensión.
- **Existe riesgo de electrocución.** No toque la zona sin aislar del conector de salida ni los terminales de contacto sin aislar para el acumulador.
- **Conserve estas instrucciones.** Consúltelas con frecuencia y utilícelas para instruir a aquellas otras personas que vayan a usar esta herramienta. En caso de prestar esta herramienta a terceros, proporciónelas también estas instrucciones a fin de evitar su uso incorrecto y posibles riesgos de lesiones.

PRECAUCIONES IMPORTANTES DE SEGURIDAD A TENER EN CUENTA

- **Conserve estas instrucciones.** Este manual incluye secciones con informaciones importantes, tales como precauciones relacionadas con la seguridad e instrucciones de uso relacionadas con el Cargador Rápido de 56 V modelo CH2100E.
- **Antes de utilizar el cargador de baterías, asegúrese de leer todas las instrucciones e indicaciones de precaución estampadas tanto en el cargador como en el acumulador, además de las instrucciones que pudieran acompañar al aparato o herramienta que lo utilice.**

⚠ ADVERTENCIA: Cuando se utilicen aparatos eléctricos, deberán observarse siempre ciertas precauciones básicas, incluidos los puntos indicados a continuación.

- Para evitar en lo posible cualquier riesgo de lesiones físicas, será necesaria una vigilancia constante en caso de que el aparato se utilice a proximidad de niños.
- No utilice accesorios que no hayan sido recomendados o suministrados por el fabricante.
- No utilice el aparato en exteriores.
- Advertencia para aparatos portátiles: para evitar en lo posible cualquier riesgo de electrocución, no sumerja el cargador en agua ni en ningún otro líquido. No coloque o almacene el aparato en un lugar donde pueda caer accidentalmente en una bañera, lavabo o fregadero.

⚠ PRECAUCIÓN! Para evitar en lo posible cualquier riesgo de electrocución, solo utilice este cargador para recargar acumuladores de ion de litio. Otros tipos de acumuladores podrían explotar y causar lesiones personales o daños materiales.

ESPECIFICACIONES

ES

Tensión de entrada del cargador	220-240V~ 50Hz 210W
Tensión de salida del cargador	3A 56V
Tiempo de carga	Aproximadamente 40 minutos para acumuladores modelo BA1120E Aproximadamente 50 minutos para acumuladores modelo BA1400/BA1400T Aproximadamente 80 minutos para acumuladores modelo BA2240E/BA2240T/BA2242T Aproximadamente 100 minutos para acumuladores modelo BA2800/BA2800T Aproximadamente 115 minutos para acumuladores modelo BA3360 Aproximadamente 145 minutos para acumuladores modelo BA4200/BA4200T Aproximadamente 190 minutos para acumuladores modelo BA5600T Aproximadamente 230 minutos para acumuladores modelo BA6720T
Temperatura ambiente óptima de recarga	5°C-40°C
Peso del cargador	1,2 kg

AVISO! Los acumuladores de ion de litio se suministran parcialmente cargados. Antes de usar por primera vez los acumuladores, asegúrese de recargarlos totalmente.

1. Enchufe el cargador a la red eléctrica (220-240 V~ 50Hz).
2. Alinee las nervaduras del acumulador con las ranuras de montaje del compartimento del cargador; a continuación, introduzca el acumulador en el cargador, deslizándolo como se muestra en la fig. B.
3. El cargador se comunicará con el acumulador a fin de evaluar su estado y nivel de carga.
4. Cuando el acumulador se está cargando, el testigo LED verde del cargador parpadea. El testigo de carga del acumulador parpadeará de manera secuencial en distintos colores: rojo, ámbar y verde. (Para For BA1120E, BA1400, BA2240E, BA2800, BA3360, BA4200) El último segmento del indicador de 5 LED de la batería parpadeará de color verde (Para BA1400T, BA2240T, BA2242T, BA2800T, BA4200T, BA5600T, BA6720T) El ventilador incorporado en el cargador funcionará constantemente a fin de enfriar el acumulador.
5. Una vez que el acumulador esté totalmente cargado, el testigo LED verde dejará de parpadear y permanecerá encendido. El testigo de carga del acumulador se apagará. Espere hasta que el ventilador de refrigeración se haya detenido. Seguidamente, retire el acumulador del cargador y desenchufe el cargador de la red eléctrica.

AVISO:

- Si tras haber recargado totalmente el acumulador se observa una disminución importante de su autonomía habitual, será indicativo de que el acumulador ha alcanzado el final de su vida útil y será necesario sustituirlo por otro nuevo.
- Es posible que el cargador se caliente durante la recarga del acumulador. Se trata de un fenómeno normal relacionado con el funcionamiento del cargador. Lleve a cabo la recarga en una zona bien ventilada.

DESCRIPCIÓN

FAMILIARÍCESE CON SU CARGADOR (Fig. A)

1. Rejilla de refrigeración
2. Ranura de montaje
3. Contactos eléctricos
4. Testigos LED
5. Orificio para fijación a la pared

UTILIZACIÓN

RECARGA DE ACUMULADORES

ADVERTENCIA: No utilice el cargador al aire libre ni lo exponga a entornos húmedos o con excesiva condensación. La penetración de agua en el cargador aumentará el riesgo de electrocución.



FUNCIONAMIENTO DE LOS TESTIGOS LED DEL CARGADOR



Para BA1120E, BA1400, BA2240E, BA2800, BA3360, BA4200

Testigo LED	Acumulador	Testigo LED rojo del cargador	Testigo LED verde del cargador	Testigo de indicación de carga en el acumulador	ACCIÓN
 CHARGING	Cargando	Apagado	Parpadeando	Parpadeando de manera alternada en rojo, ámbar y verde	Cargando
 DEFECTIVE BATTERY	Defectuoso	Flashing	Apagado	Apagado	Acumulador o cargador defectuoso.
 HIGH TEMP	Acumulador demasiado frío o caliente	Encendido	Apagado	Apagado	El proceso de carga se iniciará cuando la temperatura del acumulador vuelva a estar entre 3°C y 57°C.
 FULL CHARGE	Totalmente cargado	Apagado	Encendido	Apagado	Proceso de carga finalizado. Recarga de mantenimiento.

ES

Para BA1400T, BA2240T, BA2242T, BA2800T, BA4200T, BA5600T, BA6720T

Testigo LED	Acumulador	Testigo LED rojo del cargador	Testigo LED verde del cargador	Indicador de 5 ledes en la batería	ACCIÓN
 CHARGING	Cargando	Apagado	Parpadeando	El último segmento parpadea de color verde, los demás están encendidos permanentemente en verde	Cargando
 DEFECTIVE BATTERY	Defectuoso	Flashing	Apagado	Apagado	Acumulador o cargador defectuoso.

 HIGH TEMP	Acumulador demasiado frío o caliente	Encendido	Apagado	Apagado	El proceso de carga se iniciará cuando la temperatura del acumulador vuelva a estar entre 3°C y 57°C (Para BA1400T, BA2242T, BA2800T, BA4200T, BA5600T, BA6720T)/ 3°C.y 50°C(Para BA2240T).
 FULL CHARGE	Totalmente cargado	Apagado	Encendido	Apagado	Proceso de carga finalizado. Recarga de mantenimiento.

RECARGA DE UN ACUMULADOR DEMASIADO FRÍO O CALIENTE

Si la temperatura del acumulador está fuera del margen normal establecido para su recarga, el testigo LED rojo se iluminará y el testigo LED verde se apagará. Una vez que el acumulador se haya enfriado a una temperatura de aproximadamente 57°C (BA1120E, BA1400, BA2240E, BA2242T, BA2800, BA3360, BA4200, BA1400T, BA2800T, BA4200T, BA5600T, BA6720T)/50°C (BA2240T) o se caliente por encima de los 3°C, el cargador iniciará la carga.

ACUMULADOR O CARGADOR DEFECTUOSO

Si el cargador detecta un problema, el testigo LED rojo comenzará a parpadear y el testigo LED verde se apagará.

1. Si se indica como defectuoso, pruebe a retirar y volver a colocar el acumulador en el cargador. Si tras esto, los testigos LED siguen indicando el acumulador como “defectuoso”, pruebe a recargar otro acumulador.
2. Si dicho acumulador parece recargarse normalmente, será indicativo de que el primer acumulador está defectuoso y deberá eliminarse (consulte las instrucciones proporcionadas en el manual del acumulador).
3. Si por el contrario, este segundo acumulador también se detecta como “defectuoso”, desenchufe el cargador de la red eléctrica y espere a que el testigo LED 1 deje de parpadear y se apague. A continuación, vuelva a enchufar el cargador a la red eléctrica. Si el testigo LED 1 del cargador sigue indicado un estado defectuoso, es posible que el cargador esté averiado.

ORIFICIOS PARA FIJACIÓN A LA PARED

El cargador cuenta con orificios de fijación mural para mayor comodidad de almacenamiento (fig. A-5). Instale los correspondientes tornillos en la pared, separados a una distancia de 76 mm. Utilice tornillos lo suficientemente fuertes como para soportar el peso combinado del cargador y acumulador (aproximadamente 3,3 kg como máximo.)

MANTENIMIENTO

⚠ ADVERTENCIA: Para evitar posibles riesgos de lesiones físicas graves, asegúrese siempre de retirar el acumulador de la herramienta antes de proceder a su limpieza o llevar a cabo cualquier tarea de mantenimiento.

⚠ ADVERTENCIA: Cuando efectúe reparaciones en el producto, utilice únicamente piezas originales EGO idénticas a las instaladas de fábrica. La utilización de piezas diferentes o no homologadas podría suponer un peligro o causar daños en el producto.

⚠ ADVERTENCIA: No se recomienda utilizar aire comprimido seco como método para limpiar el cargador. Si el único método de limpieza disponible es utilizando aire a presión, asegúrese siempre de utilizar gafas de seguridad o gafas equipadas con protectores laterales cuando limpie el producto. Asimismo, utilice mascarilla antipolvo si la operación efectuada genera polvo.

⚠ ADVERTENCIA: Si el cable de alimentación está dañado, deberá cambiarlo el fabricante, su agente de servicio técnico o una persona con una cualificación similar, con el fin de evitar peligros.

MANTENIMIENTO GENERAL

Evite utilizar disolventes para limpiar los elementos plásticos del producto. La mayoría de las piezas de plástico utilizadas son susceptibles de sufrir daños si se limpian con algunos de los tipos de disolventes de uso industrial disponibles en el mercado. Utilice paños limpios para eliminar la suciedad y los residuos de polvo, aceite, grasa, etc.

⚠ ADVERTENCIA: No permita en ningún momento que líquido de frenos, gasolina, productos derivados del petróleo, aceites penetrantes, etc., entren en contacto con los elementos plásticos del producto. Los productos químicos podrían dañar, debilitar o destruir el plástico, con el consiguiente riesgo de provocar lesiones físicas graves.

⚠ ADVERTENCIA: Cuando efectúe reparaciones en el producto, utilice únicamente piezas originales EGO idénticas a las instaladas de fábrica. La utilización de piezas diferentes o no homologadas podría suponer un peligro o causar daños en el producto. Para garantizar la seguridad y fiabilidad del producto, confíe cualquier reparación que sea necesaria a personal técnico cualificado de un Servicio de Asistencia Técnica de EGO.

Protección del medio ambiente



¡No elimine aparatos eléctricos, cargadores de baterías, acumuladores recargables o baterías junto con los desperdicios domésticos!

Tanto la Directiva europea 2012/19/UE sobre la eliminación de aparatos eléctricos y electrónicos inservibles como la Directiva europea 2006/66/CE sobre la eliminación de baterías o acumuladores defectuosos o agotados estipulan que dichos elementos deben ser objeto de una recogida selectiva.

Si los aparatos eléctricos acabaran tirándose a vertederos o basureros, podrían desprender sustancias perjudiciales que llegarían a contaminar las capas freáticas y entrar en la cadena alimenticia, con el consecuente peligro para la salud y calidad de vida humana.



SOLUCIÓN DE PROBLEMAS

ES

ANOMALÍA	CAUSA	SOLUCIÓN
El cargador no funciona. El testigo LED 1 parpadea en rojo o todos los testigos LED están apagados.	El acumulador o cargador están defectuosos o hay una mala conexión entre el acumulador y el cargador.	<ul style="list-style-type: none">■ Pruebe a retirar y volver a colocar el acumulador en el cargador.■ Pruebe a recargar otro acumulador.■ Desenchufe el cargador y espere a que el testigo LED rojo se apague. Seguidamente, vuelva a enchufar el cargador a la red eléctrica.
El cargador no funciona y el testigo LED 1 se ilumina en rojo.	El acumulador está demasiado caliente o frío.	Permita que el acumulador alcance una temperatura normal. El proceso de carga se iniciará cuando la temperatura del acumulador vuelva a estar entre 3°C y 57°C.
El cargador emite un sonido cadente y el testigo de indicación de carga del acumulador está apagado.	El acumulador está demasiado descargado.	Deje el acumulador cargando en el cargador y vuelva a comprobar al cabo de 30 minutos si el testigo de indicación de carga del acumulador está encendido.

GARANTÍA

POLÍTICA DE GARANTÍA EGO

Por favor visite nuestra página web egopowerplus.com para los términos y las condiciones completas de la política de garantía EGO.

LEIA TODAS AS INSTRUÇÕES!



LEIA O MANUAL DO UTILIZADOR

⚠ Risco residual! As pessoas com dispositivos eletrónicos, como *pacemakers*, deverão consultar o seu médico antes de utilizarem este produto. A utilização de equipamento elétrico perto de um *pacemaker* pode causar interferências ou falhas no *pacemaker*.

⚠ AVISO: Para assegurar a segurança e bom funcionamento, todas as reparações deverão ser efetuadas por um técnico de reparação qualificado.

⚠ AVISO: Este aparelho pode ser usado por crianças com mais de 8 anos de idade e pessoas com capacidades físicas, sensoriais ou mentais reduzidas, ou falta de experiência e conhecimentos, se forem supervisionadas e ensinadas quanto à utilização do aparelho de um modo seguro, e compreenderem os perigos envolvidos. As crianças não deverão brincar com o aparelho. A limpeza e manutenção não deverão ser feitas por crianças sem supervisão.

SÍMBOLOS DE SEGURANÇA

O intuito destes símbolos de segurança é chamar a sua atenção para possíveis perigos. Os símbolos de segurança e as explicações apresentadas com eles requerem a sua atenção e compreensão. Os avisos de segurança, só por eles, não eliminam o perigo. As instruções e avisos dados não são substitutos para medidas de prevenção adequadas a acidentes.

⚠ AVISO: Certifique-se de que lê e compreende todas as instruções de segurança neste manual do utilizador, incluindo todos os símbolos de alerta de segurança, como **"PERIGO"**, **"AVISO"**, e **"CUIDADO"** antes de utilizar esta ferramenta. O não cumprimento de todas as instruções apresentadas abaixo pode resultar em choque elétrico, incêndio e/ou lesões pessoais graves.

INSTRUÇÕES DE SEGURANÇA

Esta página retrata e descreve os símbolos de segurança que podem aparecer neste produto. Leia, compreenda e siga todas as instruções na máquina antes de a tentar montar e utilizar.

	Alerta de segurança	Precauções para sua segurança
	Leia o manual do utilizador	De modo a reduzir os riscos de ferimentos, o utilizador deve ler o manual do utilizador.
	Utilização no interior	Use este aparelho apenas no interior
	Construção de classe II	Construção com isolamento duplo
	CE	Este produto encontra-se em conformidade com as diretivas CE aplicáveis.
	UKCA	Este produto está em conformidade com a legislação aplicável do Reino Unido.
	WEEE	Os produtos elétricos residuais não deverão ser eliminados juntamente com o lixo doméstico comum. Entregue-os num centro de reciclagem autorizado.
	T3, 15A Elos fusíveis	Elo fusível miniatura intervalo
V	Volts	Voltagem
A	Amperes	Corrente
Hz	Hertz	Frequência (ciclos por segundo)
W	Watt	Potência
min	Minutos	Tempo
	Corrente alternada	Tipo de corrente
	Corrente direta	Tipo ou característica da corrente

PT

⚠ VISO: Leia e compreenda todas as instruções. Não seguir todas as instruções apresentadas abaixo pode resultar em choque eléctrico, incêndio e/ou lesões graves.

SEGURANÇA NA ÁREA DE TRABALHO

- **Mantenha a área de trabalho limpa e bem iluminada.** Áreas desarrumadas ou escuras são propícias a acidentes.
- **Não utilize o carregador EGO em ambientes explosivos, tal como na presença de líquidos inflamáveis, gases ou pó.** Um carregador pode criar uma faísca, que pode inflamar o pó ou fumos.

SEGURANÇA ELÉTRICA

- **As fichas da ferramenta eléctrica têm de corresponder à tomada.** Nunca modifique a ficha de algum modo. Não utilize qualquer adaptador com ferramentas eléctricas com ligação à terra. Fichas não modificadas e tomadas correspondentes reduzirão o risco de choque electric.

- **Não exponha o carregador à chuva ou a condições húmidas.** A entrada de água no carregador aumenta o risco de choque eléctrico.
- **Não force o fio.** Nunca utilize o fio para transportar, puxar ou desligar o carregador. Mantenha o fio afastado do calor, óleo, arestas afiadas ou peças móveis. Fios danificados ou presos aumentam o risco de choque eléctrico.
- **Evite o contacto do corpo com superfícies ligadas à terra, tais como tubos, radiadores, bases e frigoríficos.** Existe um risco acrescido de choque eléctrico se o seu corpo estiver ligado à terra.
- **Quando estiver a trabalhar com uma ferramenta eléctrica ao ar livre, utilize uma extensão adequada para a utilização no exterior.** A utilização de um fio adequado ao exterior reduz o risco de choque eléctrico.
- O carregador EGO pode carregar as baterias de ião e lítio da EGO listadas em baixo:

CARREGADOR	BATERIAS
CH2100E	BA1120E, BA1400, BA2240E, BA2240T, BA2242T, BA2800, BA3360, BA4200, BA1400T, BA2800T, BA4200T, BA5600T, BA6720T

REPARAÇÃO

- **A manutenção do seu carregador deverá ser sempre efetuada por pessoas qualificadas, utilizando apenas peças sobressalentes idênticas.** Tal irá assegurar que a segurança do carregador é mantida.
 - **Quando fizer a manutenção de um carregador, utilize peças sobressalentes idênticas. Siga as instruções da secção Manutenção deste manual.** A utilização de peças não autorizadas ou o não cumprimento das instruções de Manutenção pode criar um risco de choque ou ferimentos.
- ### REGRAS DE SEGURANÇA PARA O CARREGADOR
- ▲ **CUIDADO:** Para reduzir o risco de choque eléctrico ou danos no carregador e na bateria, carregue apenas baterias recarregáveis de ião e lítio indicadas especificamente na etiqueta do seu carregador. Outros tipos de baterias podem rebentar, provocando ferimentos em pessoas ou danos.
 - Este aparelho não foi concebido para ser utilizado por pessoas (incluindo crianças) cujas capacidades físicas, sensoriais ou mentais se encontram reduzidas, ou por pessoas com falta de experiência ou conhecimento, a não ser que tenham sido devidamente acompanhadas e instruídas sobre a correcta utilização do aparelho, pela pessoa responsável pela sua segurança.
 - **Antes de usar o carregador da bateria,** leia todas as instruções e marcas de atenção neste manual, no carregador da bateria, na bateria e no produto que usa a bateria, para evitar uma má utilização dos produtos e possíveis lesões ou danos.
 - **Não use o carregador no exterior nem o exponha à humidade.** A entrada da água na máquina aumentará o risco de choque eléctrico.
 - **Não manuseie o carregador, incluindo a ficha do carregador e os terminais com as mãos molhadas.**
 - **A utilização de um acessório que não seja recomendado ou vendido pelo fabricante do carregador de baterias pode dar origem a incêndio, choque eléctrico ou lesões em pessoas.**
 - **Recarregue apenas com o carregador especificado pelo fabricante.** Um carregador que seja adequado para um tipo de bateria pode criar um risco de incêndio quando usado com outra bateria.
 - **Não abuse do fio ou do carregador.** Nunca use o fio para transportar o carregador. Não puxe pelo fio do carregador para retirar a ficha da tomada. Podem ocorrer danos no fio ou no carregador e dar origem a um choque eléctrico. Substitua imediatamente fios danificados.
 - **Certifique-se de que o fio se encontra num local onde não se possa tropeçar ou pisar e que não entre em contacto com extremidades afiadas ou peças móveis, nem seja exposto a danos ou tensão.** Isto reduz o risco de quedas acidentais, que podem causar lesões e danos no fio, o que pode depois dar origem a um choque eléctrico.
 - **Mantenha o fio e o carregador afastados do calor, para evitar danos na estrutura ou nas peças internas.**
 - **Não permita que gasolina, óleos, produtos à base de petróleo, etc., entrem em contacto com as peças de plástico.** Estes materiais contêm químicos que podem danificar, enfraquecer ou destruir os plásticos.
 - **Não utilize o carregador com uma ficha ou fio danificados, o que pode causar um curto-circuito ou choque eléctrico.** Se ficar danificado, o carregador deverá ser reparado ou substituído por um técnico de reparação autorizado do centro de reparação da EGO.
 - **Não utilize o carregador se ele sofrer uma pancada forte, se for deixado cair ao chão ou se for danificado de outro modo.** Leve-o a um técnico de reparação autorizado para uma verificação eléctrica para determinar se o carregador está a funcionar bem.

- **Não desmonte o carregador.** Leve-o a um centro de reparação autorizado quando for necessário ser afinado ou reparado. A montagem incorrecta pode dar origem ao risco de choques eléctricos ou fogo.
- **Desligue o carregador da tomada antes de efetuar qualquer limpeza ou manutenção, para reduzir o risco de choque eléctrico.**
- **Desligue o carregador da alimentação quando não o utilizar.** Isto reduz o risco de choque eléctrico ou danos no carregador se caírem itens de metal na abertura. Também ajuda a evitar danos no carregador durante um pico de corrente.
- **Risco de choque eléctrico.** Não toque na parte que não está isolada no conector de saída ou terminal da bateria que não está isolado.
- **Guarde estas instruções.** Consulte-as frequentemente e utilize-as para ensinar outros que queiram usar esta ferramenta. Se emprestar este aparelho, entregue também as instruções, para evitar uma má utilização do produto e possíveis lesões.

INSTRUÇÕES DE SEGURANÇA IMPORTANTES

- **Guarde estas instruções.** Este manual contém instruções importantes de funcionamento e de segurança para o carregador rápido de 56V CH2100E.
- **Antes de usar o carregador da bateria, leia todas as instruções e marcas de aviso no carregador, bateria e produto.**

⚠ AVISO: Durante a utilização de eletrodomésticos, devem ser sempre tomadas precauções básicas, como as que se seguem:

- Para reduzir o risco de lesões, é necessária uma estrita supervisão quando o aparelho é usado perto de crianças.
- Use apenas acessórios recomendados ou vendidos pelo fabricante.
- Não utilize no exterior.
- Para um aparelho portátil: Para reduzir o risco de choque eléctrico, não coloque o carregador dentro de água ou de outro líquido. Não coloque nem armazene o aparelho onde possa cair ou possa ser puxado para dentro de uma banheira ou lavatório.

⚠ CUIDADO: Para reduzir o risco de lesões, carregue apenas baterias recarregáveis de ião e lítio. Outros tipos de baterias podem rebentar, provocando ferimentos em pessoas ou danos.

ESPECIFICAÇÕES

Entrada do carregador	220-240V~ 50Hz 210W
Saída do carregador	3A 56V
Tempo de carga	Aproximadamente 40 minutos para bateria BA1120E Aproximadamente 50 minutos para bateria BA1400/BA1400T Aproximadamente 80 minutos para bateria BA2240E/BA2240T/BA2242T Aproximadamente 100 minutos para bateria BA2800/BA2800T Aproximadamente 115 minutos para bateria BA3360 Aproximadamente 145 minutos para bateria BA4200/BA4200T Aproximadamente 190 minutos para bateria BA5600T Aproximadamente 230 minutos para bateria BA6720TT
Temperatura de carga ideal	5°C-40°C
Peso do carregador	1,2 kg

PT

DESCRIÇÃO

CONHEÇA O SEU CARREGADOR (Fig. A)

1. Entrada de ar de arrefecimento
2. Ranhura de montagem
3. Contactos eléctricos
4. Indicadores LED
5. Orifício de montagem na parede

FUNCIONAMENTO

COMO CARREGAR A BATERIA

⚠ AVISO: Não utilize o carregador no exterior nem o exponha à humidade. A entrada de água no carregador aumenta o risco de choque eléctrico.

AVISO: As baterias de ião e lítio são enviadas parcialmente carregadas. Antes de utilizar pela primeira vez, carregue completamente a bateria.

1. Ligue o carregador à tomada de abastecimento (220-240 V~ 50 Hz).

2. Alinhe as abas levantadas da bateria com as ranhuras de fixação no carregador. Faça deslizar a bateria para baixo no carregador, como apresentado na Fig. B.
3. O carregador irá comunicar com a bateria para avaliar a condição da bateria.
4. Quando a bateria estiver em carga, o LED verde no carregador pisca. O indicador de energia na bateria pisca em sequência: vermelho, laranja e verde. (Para BA1120E, BA1400, BA2240E, BA2800, BA3360, BA4200) O último segmento do indicador com 5 LEDs na bateria pisca a verde (Para BA1400T, BA2240T, BA2242T, BA2800T, BA4200T, BA5600T, BA6720T). A ventoinha no carregador funciona continuamente para arrefecer a bateria.
5. Quando a bateria estiver completamente carregada,

os LED de indicação de carga param de acender alternadamente e permanecem ligados a verde. O indicador de energia na bateria desliga-se. Aguarde até a ventoinha de arrefecimento parar, retire a bateria do carregador e desligue o carregador da tomada de abastecimento.

AVISO:

- Um tempo de funcionamento significativamente reduzido após uma carga completa da bateria indica que as baterias estão próximo do fim da sua vida útil e devem ser substituídas.
- O carregador pode aquecer durante a carga. Isso faz parte do funcionamento normal do carregador. Carregue numa área bem ventilada.

FUNÇÕES LED DO CARREGADOR

Para BA1120E, BA1400, BA2240E, BA2800, BA3360, BA4200

Indicador LED	Bateria	LED vermelho no carregador	LED verde no carregador	Indicador de energia na bateria	AÇÃO
 CHARGING	A carregar	Desligado	Flashing	Vermelho, laranja e verde intermitentes alternativamente	A carregar
 DEFECTIVE BATTERY	Com defeito	Intermitente	Desligado	Desligado	A bateria ou o carregador estão defeituosos.
 HIGH TEMP	Frio/quente Bateria	Ligado	Desligado	Desligado	A carga começa quando a bateria volta aos 3 °C-57 °C.
 FULL CHARGE	Carga completa	Desligado	Ligado	Desligado	Carga completa. Carga de manutenção.

Para BA1400T, BA2240T, BA2242T, BA2800T, BA4200T, BA5600T, BA6720T

Indicador LED	Bateria	LED vermelho no carregador	LED verde no carregador	Indicador com 5 leds na bateria	AÇÃO
 CHARGING	A carregar	Desligado	Flashing	O último segmento pisca a verde. O resto permanece a verde constante.	A carregar
 DEFECTIVE BATTERY	Com defeito	Intermitente	Desligado	Desligado	A bateria ou o carregador estão defeituosos.
 HIGH TEMP	Frio/quente Bateria	Ligado	Desligado	Desligado	A carga começa quando a bateria volta aos 3 °C- 57 °C (Para BA1400T,- BA2242T, BA2800T,- BA4200T, BA5600T, BA6720T)/ 3 °C- 50 °C (Para BA2240T).
 FULL CHARGE	Carga completa	Desligado	Ligado	Desligado	Carga completa. Carga de manutenção.

PT

A CARREGAR UMA BATERIA QUENTE OU FRIA

Se a bateria estiver fora da amplitude de temperatura normal, o LED vermelho acende e o LED verde apaga. Quando a bateria arrefecer para aproximadamente 57 °C (BA1120E, BA1400, BA2240E, BA2242T BA2800, BA3360, BA4200, BA1400T, BA2800T, BA4200T, BA5600T, BA6720T)/50°C (BA2240T) ou aquecer para mais de 3 °C, o carregador começa automaticamente a carregar.

BATERIA OU CARREGADOR DEFEITUOSOS

Se o carregador detetar um problema, o LED vermelho começa a piscar e o LED verde apaga.

1. Se for visto como um defeito, retire e volte a colocar a bateria no carregador. Se o LED continuar a analisar a situação como um "defeito", tente carregar uma bateria diferente.
2. Se uma bateria diferente carregar normalmente, elimine a bateria defeituosa (consulte as instruções no manual da bateria).

3. Se uma bateria diferente também indicar "defeito", desligue o carregador da alimentação e espere até que o LED 1 a piscar se desligue, depois volte a ligar a ficha na tomada. Se o LED 1 no carregador continuar a mostrar um defeito, o carregador pode ter um defeito.

ORIFÍCIOS DE MONTAGEM NA PAREDE

O carregador tem orifícios de fixação para uma arrumação conveniente (Fig. A-5). Instale os parafusos na parede com uma distância entre eles de 76 mm. Utilize parafusos suficientemente fortes para aguentarem o peso combinado do carregador e da bateria (um máximo de cerca de 3,3 kg).

MANUTENÇÃO

⚠ AVISO: Para evitar lesões pessoais sérias, retire sempre a bateria da ferramenta quando limpar ou efetuar qualquer manutenção.

PT

⚠ AVISO: Quando fizer reparações, utilize apenas peças sobressalentes idênticas da EGO. A utilização de outras peças pode criar um perigo ou provocar danos no produto.

⚠ AVISO: Não recomendamos a utilização de ar comprimido seco como método de limpeza para o carregador. Se a limpeza com ar comprimido for o único método que pode utilizar, utilize sempre óculos de segurança com proteções laterais quando limpar o aparelho. Se o funcionamento fizer muito pó, utilize também uma máscara para o pó.

⚠ AVISO: Se o fio da alimentação ficar danificado, tem de ser substituído pelo fabricante, o seu agente reparador ou uma pessoa igualmente qualificada, de modo a evitar perigos.

MANUTENÇÃO GERAL

Evite usar solventes quando limpar peças de plástico. Grande parte dos plásticos é susceptível a danos devido a vários tipos de solventes comerciais. Use panos limpos para retirar a sujidade, pó, óleo, gordura, etc.

⚠ AVISO: Nunca permita que o líquido dos travões, gasolina, produtos à base de petróleo, óleos penetrantes, etc., entrem em contacto com as peças de plástico. Os químicos podem danificar, enfraquecer ou destruir o plástico, o que pode dar origem a lesões pessoais sérias.

⚠ AVISO: Quando fizer reparações, utilize apenas peças sobressalentes idênticas da EGO. A utilização de outras peças pode criar um perigo ou provocar danos no produto. Para assegurar a segurança e bom funcionamento, todas as reparações deverão ser efetuadas por um técnico de reparação num centro de reparação da EGO.

Proteção do ambiente



Não elimine o equipamento elétrico, o carregador da bateria e as baterias/ baterias recarregáveis juntamente com o lixo doméstico comum!

De acordo com a norma europeia 2002/19/UE, o equipamento elétrico e eletrónico que deixe de ser usado e de acordo com a norma europeia 2006/66/CE, as baterias gastas ou defeituosas têm de ser recolhidas em separado.

Se os equipamentos elétricos forem eliminados em aterros ou lixeiras, substâncias perigosas podem vazarem para os lençóis freáticos e entrar na cadeia de alimentação, danificando a sua saúde e bem-estar.

RESOLUÇÃO DE PROBLEMAS

PROBLEMA	CAUSA	SOLUÇÃO
O carregador não funciona. O LED 1 pisca a vermelho ou todos os LED se desligam.	A bateria ou o carregador têm um defeito ou uma má ligação entre a bateria e o carregador.	<ul style="list-style-type: none">■ Tente retirar e volte a colocar a bateria no carregador.■ Tente carregar uma bateria diferente.■ Desligue o carregador da alimentação e espere até que o LED vermelho se desligue, depois volte a ligar a ficha na tomada.
O carregador não funciona e o LED 1 brilha a vermelho.	A bateria está muito quente ou muito fria.	Deixe a bateria atingir a temperatura normal. A carga começa quando a bateria volta aos 3 °C-57 °C.
O carregador produz um som rítmico e o indicador de energia na bateria está DESLIGADO.	A bateria está excessivamente descarregada.	Deixe a bateria no carregador e verifique passados 30 minutos, para ver se o indicador de energia na bateria se liga.

PT

GARANTIA

POLÍTICA DE GARANTIA EGO

Visite o website egopowerplus.com para os termos e condições completos da política de garantia da EGO.

KEES VAN DER SPEK
TUIN EN PARKMACHINES * TER AAR

LEGGERE TUTTE LE ISTRUZIONI!



LEGGERE IL MANUALE DI ISTRUZIONI

⚠️ Rischi residui! Le persone portatrici di dispositivi elettronici, ad esempio pacemaker, devono consultare il proprio medico prima di usare questo prodotto. L'utilizzo di apparecchi elettrici in prossimità di pacemaker cardiaci comporta il rischio di interferenze o malfunzionamento del pacemaker.

⚠️ AVVERTENZA! Per garantire sicurezza e affidabilità, tutte le riparazioni e sostituzioni devono essere eseguite da un tecnico qualificato.

⚠️ AVVERTENZA! Questo apparecchio può essere usato da bambini di età superiore a 8 anni e da persone con ridotte capacità fisiche, sensoriali o mentali o prive di esperienza o conoscenza, solo se supervisionati o istruiti sull'uso sicuro dell'apparecchio e se comprendono i rischi correlati. I bambini non devono giocare con l'apparecchio. Le operazioni di pulizia e manutenzione ordinaria non devono essere effettuate da bambini non supervisionati.

SIMBOLI DI SICUREZZA

Lo scopo dei simboli di sicurezza è attirare l'attenzione dell'operatore su possibili pericoli. I simboli di sicurezza e le relative spiegazioni richiedono la massima attenzione e comprensione da parte dell'operatore. Le avvertenze espresse dai simboli, da sole, non eliminano tutti i rischi. Le istruzioni e le avvertenze non sostituiscono le adeguate misure di prevenzione contro gli incidenti.

⚠️ AVVERTENZA! Accertarsi di aver letto e compreso tutte le istruzioni di sicurezza in questo manuale, inclusi tutti i simboli di avvertenza come **“PERICOLO”**, **“AVVERTENZA”** e **“ATTENZIONE”**, prima di usare questo apparecchio. Il mancato rispetto di tutte le istruzioni riportate di seguito comporta il rischio di scossa elettrica, incendio e/o lesioni gravi.

ISTRUZIONI DI SICUREZZA

Questa pagina illustra e descrive i simboli di sicurezza che possono comparire sul prodotto. Leggere, comprendere e seguire tutte le istruzioni sull'apparecchio prima di tentare di assemblarlo e ripararlo.



Avvertenza di sicurezza

Precauzioni relative alla sicurezza dell'operatore

	Leggere il manuale di istruzioni	Per ridurre il rischio di infortunio, l'utente deve leggere il manuale di istruzioni.
	Uso in interni	Usare questo apparecchio esclusivamente in interni.
	Apparecchio di classe II	Apparecchio dotato di doppio isolamento.
	CE	Questo prodotto è conforme alle direttive europee applicabili.
	UKCA	Questo prodotto è conforme alla legislazione britannica pertinente.
	RAEE	I prodotti elettrici non devono essere smaltiti insieme ai rifiuti domestici. Portarli presso un centro di riciclaggio autorizzato.
	Fusibili	Fusibile ritardato miniaturizzato
	Volt	Voltaggio
	Ampere	Corrente
	Hertz	Frequenza (cicli al secondo)
	Watt	Potenza
	Minuti	Tempo
	Corrente alternata	Tipo di corrente
	Corrente continua	Tipo o caratteristica della corrente

⚠️ AVVERTENZA! Leggere e comprendere tutte le istruzioni. Il mancato rispetto di tutte le istruzioni elencate di seguito comporta il rischio di scossa elettrica, incendio e/o lesioni gravi.

SICUREZZA DELL'AREA DI LAVORO

- **Mantenere l'area di lavoro pulita e ben illuminata.** Aree ingombre e ombreggiate favoriscono gli incidenti.
- **Non usare il caricabatteria EGO in atmosfere esplosive, ad esempio in presenza di liquidi, gas o polveri infiammabili.** I caricabatteria producono scintille suscettibili di dare fuoco a polveri o vapori.

SICUREZZA ELETTRICA

- **La spina dell'utensile elettrico deve essere adeguata alla presa in cui verrà inserita.** Non modificare la spina in alcun modo. Non usare adattatori con apparecchi messi a terra o a massa. Spine non modificate e prese adatte riducono il rischio di scossa elettrica.
- **Non esporre il caricabatteria a pioggia o condizioni di umidità.** La penetrazione di acqua all'interno del caricabatteria aumenta il rischio di scossa elettrica.

- **Non danneggiare il cavo di alimentazione.** Non usare mai il cavo per trasportare, tirare o scollegare l'apparecchio. Tenere il cavo al riparo da calore, olio, oggetti taglienti o parti in movimento. Cavi danneggiati o aggrovigliati aumentano il rischio di scossa elettrica.
- **Evitare il contatto del corpo con superfici che fungono da messa a terra o a massa, ad esempio tubi, radiatori, fornelli e frigoriferi.** Il rischio di scossa elettrica aumenta se il proprio corpo è messo a terra.
- **Durante l'uso di un utensile elettrico all'aperto, usare una prolunga progettata appositamente per ambienti esterni.** L'uso di un cavo adatto agli ambienti esterni riduce il rischio di scossa elettrica.
- Il caricabatteria EGO può ricaricare i gruppi batteria EGO agli ioni di litio elencati di seguito.

CARICABATTERIA	GRUPPI BATTERIA
CH2100E	BA1120E, BA1400, BA2240E, BA2240T, BA2242T, BA2800, BA3360, BA4200, BA1400T, BA2800T, BA4200T, BA5600T, BA6720T

RIPARAZIONI

- **Affidare la riparazione del caricabatteria a tecnici qualificati usando esclusivamente parti di ricambio identiche.** Ciò garantisce la sicurezza del caricabatteria.
 - **Durante la riparazione del caricabatteria, usare esclusivamente parti di ricambio identiche. Seguire le istruzioni riportate alla sezione "Manutenzione" di questo manuale.** L'uso di parti non autorizzate o il mancato rispetto delle istruzioni di manutenzione comportano il rischio di scossa elettrica o infortunio.
- **Non usare il caricabatteria in ambienti esterni e non esporlo a condizioni bagnate o umide.** La penetrazione di acqua all'interno del caricabatteria aumenta il rischio di scossa elettrica.
 - **Non maneggiare il caricabatteria, inclusa la spina del caricabatteria, o i terminali del caricabatteria con le mani bagnate.**
 - **L'uso di accessori non raccomandati o non commercializzati dal produttore del caricabatteria comporta il rischio di incendio, scossa elettrica o infortunio.**
 - **Ricaricare la batteria esclusivamente con il caricabatteria specificato dal costruttore.** Un caricabatteria adatto a un tipo di gruppo batteria può comportare il rischio di incendio se usato con un altro gruppo batteria.
 - **Non danneggiare il cavo di alimentazione o il caricabatteria.** Non usare mai il cavo per trasportare il caricabatteria. Non tirare il cavo del caricabatteria per scollegare la spina dalla presa di corrente per evitare danni al cavo o al caricabatteria e il conseguente rischio di scossa elettrica. Sostituire immediatamente i cavi danneggiati.
 - **Disporre il cavo di alimentazione in modo tale che non sia calpestabile e che non possa entrare in contatto con bordi affilati o parti in movimento o essere soggetto a usura o danneggiamenti, e accertarsi che le persone non possano inciamparvi.** Ciò ridurrà il rischio di cadute accidentali, che possono comportare lesioni personali e danni al cavo, e il conseguente rischio di scossa elettrica.
 - **Tenere il cavo e il caricabatteria al riparo dal calore per evitare danni alle superfici esterne e ai componenti interni.**
 - **Impedire il contatto di benzina, oli, prodotti a base di petrolio, ecc. con le parti in plastica.** Tali materiali contengono sostanze chimiche suscettibili di danneggiare, indebolire o distruggere la plastica.
 - **Non usare il caricabatteria se il cavo di alimentazione o la spina sono danneggiati per evitare il rischio di corto circuito e scossa elettrica.** Se il caricabatteria è danneggiato, affidarne la riparazione o sostituzione a un tecnico autorizzato di un centro di assistenza EGO.
 - **Non usare il caricabatteria se ha subito forti urti o cadute o se è stato danneggiato in qualsiasi altro modo.** Portarlo presso un tecnico autorizzato affinché effettui un'ispezione elettrica per determinare se il caricabatteria è in buono stato operativo.

NORME DI SICUREZZA RELATIVE AL CARICABATTERIA

⚠ ATTENZIONE! Per ridurre il rischio di scossa elettrica ed evitare danni al caricabatteria e alla batteria, ricaricare esclusivamente le batterie ricaricabili agli ioni di litio specificamente riportate sulla targhetta del caricabatteria. Altri tipi di batterie sono suscettibili di esplodere, causando lesioni o danni.

- Questo apparecchio non deve essere usato da persone (bambini inclusi) con ridotte capacità fisiche, mentali o sensoriali o senza esperienza e conoscenza, a meno che non siano sorvegliate o siano state istruite sull'uso dell'apparecchio da una persona responsabile della loro sicurezza.
- **Prima di usare il caricabatteria,** leggere tutte le istruzioni e le avvertenze riportate in questo manuale e sul caricabatteria, sulla batteria e sul prodotto in cui è installata la batteria per evitare l'uso improprio dei prodotti e il rischio di lesioni o danni.

- **Non disassemblare il caricabatteria.** Affidare eventuali riparazioni a un tecnico autorizzato. Un riassettaggio scorretto comporta il rischio di scossa elettrica o incendio.
- **Scollegare il caricabatteria dalla presa di corrente prima di effettuare operazioni di pulizia o manutenzione per evitare il rischio di scossa elettrica.**
- **Scollegare il caricabatteria dalla rete elettrica quando non è in uso.** Ciò ridurrà il rischio di scossa elettrica o di danni al caricabatteria in caso di caduta di oggetti metallici nelle aperture. Eviterà anche danni al caricabatteria in caso di sovratensione.
- **Rischio di scossa elettrica.** Non toccare la porzione non isolata del connettore di uscita o il terminale non isolato della batteria.
- **Conservare queste istruzioni.** Consultarle frequentemente e usarle per istruire gli altri utenti dell'apparecchio. Se si presta questo apparecchio ad altre persone, allegare anche queste istruzioni per evitare l'uso errato dell'apparecchio e il rischio di infortunio.

ISTRUZIONI DI SICUREZZA IMPORTANTI

- **Conservare queste istruzioni.** Questo manuale contiene importanti istruzioni di sicurezza e istruzioni per l'uso del caricabatteria rapido EGO 56V CH2100E.
- **Prima di usare il caricabatteria, leggere tutte le istruzioni e le avvertenze riportate sul caricabatteria, sulla batteria e sul prodotto in cui è installata la batteria.**

⚠ AVVERTENZA! Durante l'uso di apparecchi elettrici è necessario rispettare alcune elementari norme di sicurezza, tra cui le seguenti.

- Per ridurre il rischio di infortunio, è necessaria un'attenta supervisione quando l'apparecchio è in funzione in presenza di bambini.
- Usare esclusivamente accessori raccomandati o commercializzati dal costruttore.
- Non usare in ambienti esterni.
- Per apparecchi portatili - Per ridurre il rischio di scossa elettrica, non immergere il caricabatteria in acqua o altri liquidi. Non collocare o conservare l'apparecchio in luoghi da cui può cadere per terra, in una vasca o un lavello.

⚠ ATTENZIONE! Per ridurre il rischio di infortunio, ricaricare esclusivamente batterie ricaricabili agli ioni di litio. Altri tipi di batterie sono suscettibili di esplodere, causando lesioni o danni.

SPECIFICHE TECNICHE

Alimentazione	220-240V~ 50Hz 210W
Potenza in uscita	3A 56V 
Tempo di ricarica	Circa 40 minuti per il gruppo batteria BA1120E Circa 50 minuti per il gruppo batteria BA1400/BA1400T Circa 80 minuti per il gruppo batteria BA2240E/BA2240T/BA2242T Circa 100 minuti per il gruppo batteria BA2800/BA2800T Circa 115 minuti per il gruppo batteria BA3360 Circa 145 minuti per il gruppo batteria BA4200/BA4200T Circa 190 minuti per il gruppo batteria BA5600T Circa 230 minuti per il gruppo batteria BA6720T
Temperatura di ricarica ottimale	5°C-40°C
Peso del caricabatteria	1,2 kg

DESCRIZIONE

DESCRIZIONE DEL CARICABATTERIA (Fig. A)

1. Apertura di raffreddamento
2. Scanalatura di assemblaggio
3. Contatti elettrici
4. Spie luminose
5. Foro di fissaggio a muro

FUNZIONAMENTO

COME RICARICARE IL GRUPPO BATTERIA

⚠ AVVERTENZA! Non usare il caricabatteria in ambienti esterni e non esporlo a condizioni di pioggia o umidità. La penetrazione di acqua all'interno del caricabatteria aumenta il rischio di scossa elettrica.

ATTENZIONE! I gruppi batteria agli ioni di litio sono consegnati parzialmente in carica. Prima di usarli per la prima volta, ricaricare completamente il gruppo batteria.

1. Collegare il caricabatteria alla presa di corrente (220-240 V~ 50 Hz).
2. Allineare i rilievi sul gruppo batteria con le scanalature di assemblaggio sul caricabatteria; far scorrere il gruppo batteria sul caricabatteria come illustrato in Fig. B.

3. Il caricabatteria comunicherà con il gruppo batteria per valutare le condizioni della batteria.
4. Quando il gruppo batteria è sotto carica, la spia verde sul caricabatteria lampeggia. La spia di carica sul gruppo batteria lampeggerà, in sequenza, di rosso, arancione e verde. (Per BA1120E, BA1400, BA2240E, BA2800, BA3360, BA4200) L'ultimo segmento dell'indicatore a 5 spie sul gruppo batteria lampeggerà di verde. (Per BBA1400T, BA2240T, BA2242T, BA2800T, BA4200T, BA5600T, BA6720T). La ventola del caricabatteria rimarrà in funzione continuamente per raffreddare il gruppo batteria.
5. Quando il gruppo batteria è completamente carico, le

spie verdi smetteranno di lampeggiare in sequenza e rimarranno accese. La spia di carica sul gruppo batteria si spegnerà. Attendere che la ventola di raffreddamento si arresti, rimuovere il gruppo batteria dal caricabatteria e scollegare il caricabatteria dalla presa di corrente.

ATTENZIONE!

- una riduzione significativa dell'autonomia del gruppo batteria dopo averlo caricato completamente indica che le batterie sono quasi al termine della loro vita utile e devono essere sostituite.
- Il caricabatteria può diventare caldo durante la ricarica. Ciò è parte del normale funzionamento del caricabatteria. Effettuare la ricarica in un'area ben ventilata.

IT

SIGNIFICATO DELLE SPIE LUMINOSE

Per BA1120E, BA1400, BA2240E, BA2800, BA3360, BA4200

Indicatore LED	Gruppo batteria	Spia rossa sul caricabatteria	Spia verde sul caricabatteria	Spia di carica sul gruppo batteria	AZIONE
 CHARGING	Sotto carica	Spenta	Lampeggiante	Lampeggia, in sequenza, di rosso, arancione e verde	Sotto carica
 DEFECTIVE BATTERY	Difettoso	Flashing	Spenta	Spenta	Il gruppo batteria o il caricabatteria è difettoso.
 HIGH TEMP	Batteria troppo calda/fredda	Accesa	Spenta	Spenta	La carica inizierà quando la temperatura del gruppo batteria tornerà a essere compresa tra 3°C e 57°C.
 FULL CHARGE	Completamente carica	Spenta	Accesa	Spenta	La ricarica è completa. Mantenimento della carica.

Per BA1400T, BA2240T, BA2242T, BA2800T, BA4200T, BA5600T, BA6720T

Indicatore LED	Gruppo batteria	Spia rossa sul caricabatteria	Spia verde sul caricabatteria	Indicatore a 5 spie sul gruppo batteria	AZIONE
CHARGING	Sotto carica	Spenta	Lampeggiante	Ultimo segmento lampeggiante di verde, il resto verde fisso.	Sotto carica
DEFECTIVE BATTERY	Difettoso	Flashing	Spenta	Spenta	Il gruppo batteria o il caricabatteria è difettoso.
HIGH TEMP	Batteria troppo calda/fredda	Accesa	Spenta	Spenta	La carica inizierà quando la temperatura del gruppo batteria tornerà a essere compresa tra 3°C e 57°C (Per BA1400T, BA2242T, BA2800T, BA4200T, BA5600T, BA6720T)/ 3°C e 50°C(Per BA2240T).
FULL CHARGE	Completamente carica	Spenta	Accesa	Spenta	La ricarica è completa. Mantenimento della carica.

RICARICARE UN GRUPPO BATTERIA TROPPO CALDO/FREDDO

Se la temperatura del gruppo batteria è fuori dai valori ordinari, la spia rossa si accenderà e la spia verde si spegnerà. Quando la temperatura del gruppo batteria scende a circa 57°C (BA1120E, BA1400, BA2240E, BA2242T BA2800, BA3360, BA4200, BA1400T, BA2800T, BA4200T, BA5600T, BA6720T)/50°C (BA2240T) o sale oltre 3°C, il caricabatteria inizierà automaticamente la ricarica.

GRUPPO BATTERIA O CARICABATTERIA DIFETTOSO

Se il caricabatteria rileva un problema, la spia rossa inizierà a lampeggiare e la spia verde si spegnerà.

1. Se il caricabatteria rileva un problema, rimuovere il gruppo batteria e reinsertarlo nel caricabatteria. Se le spie segnalano ancora la presenza di un problema, provare a ricaricare un altro gruppo batteria.
2. Se un altro gruppo batteria si ricarica normalmente, smaltire il gruppo batteria difettoso (fare riferimento alle istruzioni nel manuale del gruppo batteria).

3. Se le spie segnalano la presenza di un problema anche con un'altra batteria, scollegare il caricabatteria dalla presa di corrente e attendere che la spia rossa si spenga, quindi ricollegare la spina alla presa di corrente. Se la spia rossa sul caricabatteria segnala ancora la presenza di un problema, il caricabatteria potrebbe essere difettoso.

FORI DI FISSAGGIO A MURO

Il caricabatteria è dotato di fori per fissarlo comodamente a una parete (Fig. A-5). Installare le viti nel muro, a 76 mm di distanza l'una dall'altra. Usare viti sufficientemente robuste per sostenere il peso del caricabatteria e del gruppo batteria combinati (circa 3,3 kg max.).

MANUTENZIONE

AVVERTENZA! Per evitare lesioni gravi, rimuovere sempre il gruppo batteria dal caricabatteria prima delle operazioni di pulizia o manutenzione.

⚠ AVVERTENZA! Per la riparazione, usare esclusivamente parti di ricambio EGO identiche. L'uso di altri ricambi comporta situazioni pericolose o il rischio di danni all'apparecchio.

⚠ AVVERTENZA! Si raccomanda di non usare aria compressa come metodo di pulizia del caricabatteria. Se la pulizia tramite aria compressa è l'unico metodo disponibile, indossare sempre occhiali di sicurezza con protezioni laterali durante la pulizia del caricabatteria. Se l'ambiente è polveroso, indossare anche una maschera antipolvere.

⚠ AVVERTENZA! Per evitare ogni rischio, se il cavo di alimentazione è danneggiato deve essere sostituito dal costruttore, da un suo agente incaricato o da una persona qualificata.

MANUTENZIONE GENERALE

Evitare l'uso di solventi durante la pulizia delle parti in plastica. La maggior parte dei materiali plastici può essere danneggiata da diversi tipi di solventi in commercio. Usare un panno pulito per rimuovere sporizia, polvere, olio, grasso, ecc.

⚠ AVVERTENZA! Impedire il contatto di liquido per freni, benzina, prodotti a base di petrolio, oli penetranti, ecc. con le parti in plastica. Le sostanze chimiche possono danneggiare, indebolire o distruggere la plastica, comportando il rischio di lesioni gravi.

⚠ AVVERTENZA! Per la riparazione, usare esclusivamente parti di ricambio EGO identiche. L'uso di altri ricambi comporta situazioni pericolose o il rischio di danni all'apparecchio. Per garantire sicurezza e affidabilità, tutte le riparazioni devono essere eseguite da un tecnico qualificato presso un centro di assistenza EGO.

Protezione dell'ambiente



Non smaltire gli apparecchi elettrici, caricabatteria e batterie/batterie ricaricabili insieme ai rifiuti indifferenziati!

Conformemente alle direttive europee 2012/19/EU e 2006/66/CE, i rifiuti di apparecchiature elettriche ed elettroniche, pile e accumulatori devono essere raccolti separatamente e smaltiti nel rispetto dell'ambiente.

Se gli apparecchi elettrici vengono smaltiti nelle discariche, le sostanze pericolose possono infiltrarsi nelle falde acquifere e contaminare la catena alimentare, con effetti dannosi sulla salute e il benessere.

IT

RISOLUZIONE DEI PROBLEMI

IT

PROBLEMA	CAUSA	SOLUZIONE
Il caricabatteria non funziona. La spia 1 lampeggia di rosso o tutte le spie sono spente.	Il gruppo batteria o il caricabatteria è difettoso o la connessione tra il gruppo batteria e il caricabatteria è errata.	<ul style="list-style-type: none">■ Provare a rimuovere il gruppo batteria e reinserirlo nel caricabatteria.■ Provare a ricaricare un altro gruppo batteria.■ Scollegare il caricabatteria dalla presa di corrente e attendere che la spia rossa si spenga, quindi ricollegare la spina alla presa di corrente.
Il caricabatteria non funziona e la spia 1 è accesa e rossa.	Il gruppo batteria è troppo caldo o troppo freddo.	Attendere che il gruppo batteria raggiunga la temperatura operativa. La carica inizierà quando la temperatura del gruppo batteria tornerà a essere compresa tra 3°C e 57°C.
Il caricabatteria emette un suono ritmico e la spia di carica sulla batteria è spenta.	Il gruppo batteria è completamente scarico.	Lasciare la batteria sul caricabatteria e attendere 30 minuti prima di controllare se la spia di carica sul gruppo batteria si accende. In caso affermativo, il gruppo batteria si è riattivato con successo.

GARANZIA

KEES VAN DER SPEK
TUIN EN PARKMACHINES • TER AAR

CONDIZIONI DELLA GARANZIA EGO

Visitare il sito web egopowerplus.com per consultare le condizioni complete della garanzia EGO.

LEES ALLE INSTRUCTIES!



LEES DE GEBRUIKERSHANDLEIDING

⚠ Restriscio! Personen met elektronische apparaten, zoals pacemakers, moeten eerst hun art(sen) raadplegen voordat ze dit product mogen gebruiken. De werking van een elektrisch apparaat in de nabijheid van een pacemaker kan een storing of defect aan de pacemaker veroorzaken.

⚠ WAARSCHUWING: Laat alle reparaties uitvoeren door een vakbekwame reparateur om een continue veiligheid en betrouwbaarheid te waarborgen.

⚠ WAARSCHUWING: Dit apparaat kan gebruikt worden door kinderen van 8 jaar en ouder en personen met verminderde lichamelijke, sensorische of verstandelijke vermogens of gebrek aan ervaring en kennis als ze onder toezicht staan of worden geïnstrueerd over het veilige gebruik van het apparaat en als zij de gevaren begrijpen. Kinderen mogen niet met het apparaat spelen. Reiniging en onderhoud mag niet door kinderen zonder toezicht worden uitgevoerd.

VEILIGHEIDSSYMBOLEN

Het doel van de veiligheidssymbolen is om u te wijzen op mogelijke gevaren. Besteed daarom voldoende aandacht hieraan en begrijp de veiligheidssymbolen en bijbehorende uitleg. De symboolwaarschuwingen op zich elimineren geen enkel gevaar. De gegeven instructies en waarschuwingen gelden niet als vervanging voor gepaste voorzorgsmaatregelen tegen ongevallen.

⚠ WAARSCHUWING: Lees en begrijp alle veiligheidsinstructies die in deze gebruikershandleiding zijn vermeld, waaronder alle veiligheidssymbolen zoals "GEVAAR", "WAARSCHUWING", en "OPGELET" voordat u dit apparaat in gebruik neemt. Het negeren van onderstaande instructies kan leiden tot elektrische schokken, brand en/of ernstig persoonlijk letsel.

VEILIGHEIDSVORSCHRIFTEN

Deze pagina toont en beschrijft alle veiligheidssymbolen die zich op dit product kunnen bevinden. Lees, begrijp en volg alle instructies op de machine voordat u deze in elkaar zet en gebruikt.

	Veiligheidswaar-schuwing	Voorzorgsmaatregelen voor uw veiligheid
	Lees de gebruiker-shandleiding	De gebruiker moet de gebruiker-handleiding lezen om het risico op letsel te beperken.
	Gebruik binnenshuis	Gebruik dit apparaat alleen binnenshuis
	Klasse II constructie	Dubbel geïsoleerde constructie.
	CE	Dit product is in overeenstemming met de EG-richtlijnen.
	UKCA	Dit product is in overeenstemming met de geldende wetgeving van het VK.
	WEEE	Gooi elektrisch afval niet via het huishoudelijk afval weg. Breng het naar een geautoriseerd recyclingbedrijf.
	Smeltpatronen	Miniatuur-smeltpatroon met vertraagde werking
	Volt	Spanning
	Ampère	Stroom
	Hertz	Frequentie (cycli per seconde)
	Watt	Vermogen
	Minuten	Tijd
	Wisselstroom	Stroomtype
	Gelijkstroom	Stroomtype of -karakteristiek

NL

⚠ WAARSCHUWING: Lees en begrijp alle instructies. Het negeren van onderstaande instructies kan leiden tot elektrische schokken, brand en/of ernstig persoonlijk letsel.

VEILIGHEID OP DE WERKPLAATS

- **Houd de werkplaats schoon en goed verlicht.** Rommelige of donkere ruimten kunnen ongevallen veroorzaken.
- **Gebruik de EGO lader niet in een explosieve omgeving, zoals in de aanwezigheid van ontvlambare vloeistoffen, gassen of stof.** Een lader kan vonken creëren, deze kunnen stof of dampen in brand steken.

ELEKTRISCHE VEILIGHEID

- **De stekker van het elektrisch gereedschap moet met het stopcontact overeenstemmen.** Pas de stekker op geen enkele manier aan. Gebruik geen adapterstekker met geaard elektrisch gereedschap. Onaangepaste stekkers en overeenkomstige stopcontacten beperken het risico op elektrische schokken.

- **Stel de lader niet bloot aan regen of natte omstandigheden.** Water dat de lader binnendringt, vergroot het risico op elektrische schokken.
- **Gebruik het snoer niet op een verkeerde manier.** Gebruik het snoer nooit om de lader te dragen of mee te trekken of om de stekker uit het stopcontact te halen. Houd het snoer uit de buurt van hitte, olie, scherpe randen en bewegende onderdelen. Beschadigde of verstrikte snoeren vergroten het risico op elektrische schokken.
- **Vermijd lichamelijk contact met geaarde oppervlakken, zoals pijpleidingen, radiatoren, fornuizen of koelkasten.** Het risico op een elektrische schok is groter als uw lichaam geaard is.
- **Wanneer u een elektrisch gereedschap buitenshuis bedient, gebruik een verlengsnoer dat voor gebruik buitenshuis is geschikt.** Het gebruik van een snoer dat voor gebruik buitenshuis is geschikt verkleint het risico op elektrische schokken.
- De EGO lader is geschikt voor het laden van onderstaand vermelde EGO lithium-ion accupacks:

LADER	ACCUPACKS
CH2100E	BA1120E, BA1400, BA2240E, BA2240T, BA2242T, BA2800, BA3360, BA4200, BA1400T, BA2800T, BA4200T, BA5600T, -BA6720T

SERVICE

- **Laat uw lader repareren door een gekwalificeerd persoon en alleen met identieke reserve-onderdelen.** Dit waarborgt de veiligheid van de lader.
 - **Bij reparatie van de lader, gebruik uitsluitend identieke reserve-onderdelen. Volg de instructies in het hoofdstuk "Onderhoud" in deze handleiding.** Het gebruik van ongeoorloofde onderdelen of het negeren van de onderhoudsinstructies kan risico op schokken of letsel veroorzaken.
- ## VEILIGHEIDSVOORSCHRIFTEN VOOR LADERS
- ⚠ OPGELET:** Om het risico op elektrische schokken of schade aan de lader en accu te beperken, laad alleen de lithium-ion oplaadbare accu's die op het label van uw lader zijn vermeld. Andere soorten accu's kunnen barsten en persoonlijk letsel of schade veroorzaken.
- Dit apparaat is niet bedoeld voor gebruikers (waaronder kinderen) met beperkte fysieke, visuele of mentale mogelijkheden, of die een gebrek hebben aan ervaring en kennis, tenzij ze supervisie of instructies hebben gekregen omtrent het gebruik van het apparaat door een persoon die verantwoordelijk is voor hun veiligheid.
 - **Voordat u de acculader gebruikt,** lees alle instructies en waarschuwingen in deze handleiding en op de acculader, de accu en het product dat de accu gebruikt om verkeerd gebruik van de producten en mogelijk letsel of schade te voorkomen.
 - **Gebruik de lader niet buitenshuis of stel deze niet bloot aan natte of vochtige omstandigheden.** Water dat de lader binnendringt, vergroot het risico op elektrische schokken.
 - **Raak de lader, waaronder de stekker of aansluitklemmen, niet met natte handen aan.**
 - **Het gebruik van een opzetstuk dat niet door de fabrikant van de acculader wordt aanbevolen of verkocht kan een risico op brand, elektrische schok of letsel aan personen veroorzaken.**
 - **Laad alleen op met de lader die door de fabrikant is gespecificeerd.** Een lader die geschikt is voor één type van accupack kan tot brandgevaar leiden wanneer gebruikt met een andere accupack.
 - **Misbruik het snoer of de lader nooit.** Draag de lader nooit via het snoer. Trek niet aan het snoer om de stekker uit het stopcontact te halen. Dit kan schade aan het snoer of de lader, of gevaar op elektrische schokken met zich meebrengen. Vervang beschadigde snoeren onmiddellijk.
 - **Zorg dat het snoer op een dergelijke wijze wordt gelegd zodat niemand er op kan stappen of over kan struikelen, het niet met scherpe randen of bewegende onderdelen in aanraking komt of het niet onderhevig wordt gesteld aan schade of overmatige spanning.** Dit beperkt het risico op ongewenst vallen, wat tot persoonlijk letsel, schade aan het snoer en eventuele elektrische schokken kan leiden.
 - **Houd het snoer en de lader uit de buurt van warmte om schade aan de behuizing of de interne componenten te voorkomen.**
 - **Laat geen benzine, oliën of producten op basis van aardolie, etc. met de kunststof onderdelen in aanraking komen.** Deze materialen bevatten chemicaliën die het kunststof kunnen beschadigen, verzwakken of vernietigen.
 - **Gebruik de lader niet met een beschadigd snoer of stekker, dit kan kortsluiting of elektrische schokken veroorzaken.** Indien beschadigd, laad de lader repareren of vervangen door een bekwame reparateur van een EGO servicecentrum.
 - **Gebruik de lader niet als deze een harde klap heeft gehad, is gevallen of op enige andere wijze is beschadigd.** Breng de lader naar een bevoegde reparateur voor een elektrische controle om te bepalen of de lader nog gebruikt kan worden.
 - **Haal de lader niet uit elkaar.** Breng de lader naar een bevoegde reparateur wanneer onderhoud of reparatie noodzakelijk is. Een verkeerde hernieuwde montage kan

leiden tot gevaar op elektrische schokken of brand.

- **Haal de stekker uit het stopcontact alvorens de lader te onderhouden of te reinigen, dit beperkt het risico op elektrische schokken.**
- **Haal de stekker uit het stopcontact wanneer u de lader niet gebruikt.** Dit beperkt het risico op elektrische schokken of schade aan de laders in geval er metalen voorwerpen in de opening terechtkomen. Dit voorkomt tevens schade aan de lader bij een plotselinge piekspanning.
- **Risico op elektrische schokken.** Raak het ongeïsoleerd gedeelte van de uitgangsaansluiting of de ongeïsoleerde aansluitklem van de accu niet aan.
- **Bewaar deze handleiding.** Raadpleeg de gebruikershandleiding indien nodig en gebruik deze om andere personen die dit apparaat zullen gebruiken te onderrichten. Al u dit gereedschap aan iemand anders geeft, doe dan tevens deze gebruiksaanwijzing erbij om verkeerd gebruik en mogelijk letsel te voorkomen.

BELANGRIJKE VEILIGHEIDSINSTRUCTIES

- **Bewaar deze handleiding.** Deze handleiding bevat belangrijke veiligheids- en gebruiksinstructies voor de 56V Snellader CH2100E.
- **Voordat u de lader gebruikt, lees alle instructies en waarschuwingen op de acculader, accu en het product dat de accu gebruikt.**

⚠ WAARSCHUWING: Als een elektrisch apparaat wordt gebruikt, volg altijd de basis veiligheidsmaatregelen, waaronder de volgende:

- Om het risico op letsel te beperken, houd toezicht op het apparaat wanneer het in de buurt van kinderen wordt gebruikt.
- Gebruik alleen toebehoren dat door de fabrikant van het product is aanbevolen of wordt verkocht.
- Gebruik het apparaat niet buitenshuis.
- Voor een draagbaar apparaat - Om het risico op elektrische schokken te beperken, dompel de lader niet in water of een andere vloeistof. Plaats of berg het apparaat niet op waar het in een badkuip of lavabo kan vallen.

⚠ OPGELET: Om het risico op letsel te beperken, laad alleen lithium-ion oplaadbare accu's. Andere soorten accu's kunnen barsten en persoonlijk letsel of schade veroorzaken.

SPECIFICATIES

Invoer lader	220-240V~ 50Hz 210W
--------------	---------------------

Uitvoer lader	3A 56V
Laadduur	Circa 40 minuten voor BA1120E accupack Circa 50 minuten voor BA1400/BA1400T accupack Circa 80 minuten voor BA2240E/BA2240T /BA2242T accupack Circa 100 minuten voor BA2800/BA2800T accupack Circa 115 minuten voor BA3360 accupack Circa 145 minuten voor BA4200/BA4200T accupack Circa 190 minuten voor BA5600T accupack Circa 230 minuten voor BA6720T accupack
Optimale laadtemperatuur	5°C-40°C
Gewicht lader	1,2 kg

NL

BESCHRIJVING

KEN UW LADER (afb. 1)

1. Ventilatieopening
2. Montagegleuf
3. Elektrische contacten
4. LED-indicatielampjes
5. Gat voor wandmontage

BEDIENING

HOE HET ACCUPACK LADEN

⚠ WAARSCHUWING: Gebruik de lader niet buitenshuis of stel deze niet bloot aan natte of vochtige omstandigheden. Water dat de lader binnendringt, vergroot het risico op elektrische schokken.

OPMERKING: Lithium-ion accupacks worden reeds gedeeltelijk geladen geleverd. Laad het accupack volledig op voordat u het voor het eerst in gebruik neemt.

1. Sluit de lader aan op de netvoeding (220-240V~ 50Hz).
2. Breng de uitstekende ribben van het accupack op één lijn met de montagegleuven in de lader; schuif het accupack omlaag op de lader zoals weergegeven op afb. B.

3. De lader communiceert met het accupack om de toestand van het accupack te beoordelen.
4. De groene LED op de lader knippert tijdens het laden van het accupack. Het indicatielampje op het accupack knippert achtereenvolgend: rood, oranje en groen. (Voor BA1120E, BA1400, BA2240E, BA2800, BA3360, BA4200) Het laatste gedeelte van de 5-led indicator op het accupack zal groen knipperen (Voor For BA1400T, BA2240T, BA2242T, BA2800T, BA4200T, BA5600T, BA6720T). De ventilator in de lader werkt continu om het accupack af te koelen.

5. De laad-LED's stoppen met knipperen en branden continu groen eenmaal het accupack volledig is geladen. Het indicatielampje op het accupack dooft. Wacht totdat de ventilator tot stilstand is gekomen voordat u het accupack uit de lader verwijdert en de stekker uit het stopcontact haalt.

OPMERKING:

- Een aanzienlijk kortere werkingstijd nadat het accupack volledig is geladen geeft aan dat het accupack het einde van zijn levensduur heeft bereikt en vervangen moet worden.
- De lader kan tijdens het laden warm worden. Dit is normaal tijdens de werking van de lader. Laad in een goed geventileerde ruimte.





NL

LED-FUNCTIES VAN DE LADER

Voor BA1120E, BA1400, BA2240E, BA2800, BA3360, BA4200

LED-indicatielampje	Accupack	Rode LED op de lader	Groene LED op de lader	Indicatielampje op het accupack	ACTIE
 CHARGING	Bezig met laden	Uit	Knipperend	Knipperend rood, oranje en groen; afwisselend	Bezig met laden
 DEFECTIVE BATTERY	Defect	Flashing	Uit	Uit	Accupack of lader is defect
 HIGH TEMP	Koude/ warme accu	On	Uit	Uit	Laden start wanneer accupack terugkeert naar 3°C-57°C.
 FULL CHARGE	Volledig opgeladen	Uit	On	Uit	Laden is afgesloten. Onderhoudslading.

Voor BA1400T, BA2240T, BA2242T, BA2800T, BA4200T, BA5600T, BA6720T

LED-indicatielampje	Accupack	Rode LED op de lader	Groene LED op de lader	5-led indicator op het accupack	ACTIE
 CHARGING	Bezig met laden	Uit	Knipperend	Het laatste gedeelte knippert groen, de rest is permanent groen	Bezig met laden
 DEFECTIVE BATTERY	Defect	Flashing	Uit	Uit	Accupack of lader is defect
 HIGH TEMP	Koude/ warme accu	On	Uit	Uit	Laden start wanneer accupack terugkeert naar 3°C-57°C (Voor BA1400T, BA2240T, BA2800T, BA4200T, BA5600T, BA6720T)/ 3°C-50°C (Voor BA2240T).
 FULL CHARGE	Volledig opgeladen	Uit	On	Uit	Laden is afgesloten. Onderhoudslading.

NL

EEN WARM OF KOUD ACCUPACK LADEN

Als het accupack zich buiten het normaal temperatuurbereik bevindt, brandt de rode LED en dooft de groene LED. Als het accupack afkoelt tot circa 57°C (BA1120E, BA1400, BA2240E, BA2242T BA2800, BA3360, BA4200, BA1400T, BA2800T, BA4200T, BA5600T, BA6720T)/50°C (BA2240T) of opwarmt tot meer dan 3°C begint de lader automatisch met laden.

DEFECTE ACCUPACK OF LADER

Als de lader een probleem detecteert, begint de rode LED te knipperen en dooft de groene LED.

- Als een defect wordt geregistreerd, verwijder het accupack uit de lader en plaats vervolgens terug. Als de LEDs een tweede maal "defect" aangeven, laad een andere accupack.
- Als het andere accupack normaal laadt, gooi het defecte accupack weg (zie de instructies in de handleiding van het accupack).
- Als het andere accupack tevens "defect" aangeeft, ontkoppel de lader en wacht totdat de knipperende LED1 dooft, steek de stekker vervolgens opnieuw in een stopcontact. Als de LED1 op de lader nog steeds defect aangeeft, is het mogelijk dat de lader defect is.

GATEN VOOR WANDMONTAGE

De lader is voorzien van hanggaten voor een eenvoudige opslag (afb. A-5). Installeer schroeven in de wand op 76mm van elkaar. Gebruik schroeven die voldoende stevig zijn om het gecombineerd gewicht van de lader en het accupack te kunnen dragen (maximum circa 3,3kg).

ONDERHOUD

⚠ WAARSCHUWING: Om ernstig persoonlijk letsel te voorkomen, haal het accupack altijd uit het gereedschap voor reiniging of onderhoud.

⚠ WAARSCHUWING: Bij reparatie mag u uitsluitend identieke EGO vervangende onderdelen gebruiken. Het gebruik van andere onderdelen kan gevaar opleveren of schade aan het product veroorzaken.

⚠ WAARSCHUWING: Het is aanbevolen om geen perslucht te gebruiken om de lader schoon te maken. Als het schoonmaken met perslucht echter de enige mogelijke manier is, draag altijd een veiligheidsscherm met zijdelingse schermen wanneer het gereedschap wordt schoongemaakt. Als deze handeling stof met zich meebrengt, dient u tevens een stofmasker te dragen.

⚠ WAARSCHUWING: Als het snoer is beschadigd, moet het worden vervangen door de fabrikant, zijn klantenservice of gelijksoortig geschoolde personen om gevaar te vermijden.

NL

ALGEMEEN ONDERHOUD

Maak de kunststof onderdelen niet schoon met oplosmiddelen. De meeste kunststoffen kunnen worden beschadigd wanneer ze in contact komen met commerciële oplosmiddelen. Gebruik een schone doek voor het verwijderen van vuil, stof, olie, smeer, etc.

⚠ WAARSCHUWING: Zorg dat remvloeistoffen, benzine, producten op basis van aardolie, oliën, etc. op geen enkel moment met de kunststof onderdelen in aanraking komen. Chemicaliën kunnen de kunststof onderdelen beschadigen, verzwakken of vernietigen en ernstig persoonlijk letsel veroorzaken.

⚠ WAARSCHUWING: Bij reparatie mag u uitsluitend identieke EGO vervangende onderdelen gebruiken. Het gebruik van andere onderdelen kan gevaar opleveren of schade aan het product veroorzaken. Om een continue veiligheid en betrouwbaarheid te waarborgen, laat alle reparaties uitvoeren door een bekwame reparateur in een EGO servicecentrum.

Het milieu beschermen



Gooi geen elektrische apparaten, acculaders en accu's/oplaadbare batterijen met het huisafval weg!

Elektrische en elektronische apparaten, in overeenstemming met de Europese wet 2012/19/EG, en defecte of verbruikte accupacks/batterijen, in overeenstemming met 2006/66/EG, moeten afzonderlijk worden ingezameld.

Als elektrische apparaten op een stortterrein of vuilnisbelt terechtkomen, kunnen gevaarlijke stoffen in het grondwater lekken en in de voedselketen komen wat schadelijk is voor uw gezondheid en welzijn.

PROBLEEMOPLOSSING

PROBLEEM	OORZAAK	OPLOSSING
De lader werkt niet. LED1 knippert rood of alle LEDs doven.	Accupack of lader is defect of een slechte verbinding tussen het accupack en de lader.	<ul style="list-style-type: none">▪ Verwijder het accupack uit de lader en plaats vervolgens terug.▪ Laad een andere accupack.▪ Ontkoppel de lader en wacht totdat de rode LED dooft, steek de stekker vervolgens opnieuw in een stopcontact.
De lader werkt niet en de LED1 brandt rood.	Accupack is te warm of te koud.	Breng het accupack naar een normale temperatuur. Laden start wanneer accupack terugkeert naar 3°C-57°C.
De lader maakt een ritmisch geluid en het indicatielampje op het accupack is UIT.	Het accupack is diepte-ontladen.	Laat het accupack op de lader en controleer na 30 minuten of het indicatielampje op het accupack brandt.

NL

GARANTIE

EGO GARANTIEBELEID

Bezoek alstublieft de website egopowerplus.com voor de volledige voorwaarden van het EGO garantiebeleid.

KEES VAN DER SPEK
TUIN EN PARKMACHINES ★ TER AAR

LÆS ALLE ANVISNINGER!



LÆS BRUGANVISNING

⚠ Særlig risiko! Folk med elektroniske anordninger, såsom pacemakere, bør spørge deres læge til råds, før de bruger dette produkt. Betjening af elektrisk udstyr i umiddelbar nærhed af en pacemaker kan forårsage forstyrrelser eller svigt af pacemakeren.

⚠ ADVARSEL: For at sikre sikkerhed og pålidelighed skal alle reparationer udføres af en kvalificeret servicetekniker.

⚠ ADVARSEL: ette apparat kan bruges af børn i alderen fra 8 år og derover og personer med nedsatte fysiske, sensoriske eller mentale evner eller manglende erfaring og viden, hvis de er blevet vejledt eller instrueret i brugen af apparatet på en sikker måde og forstår farerne forbundet hermed. Børn må ikke lege med apparatet. Rengøring og brugervedligeholdelse må ikke foretages af børn uden opsyn.

SIKKERHEDSSYMBOLER

Formålet med sikkerhedssymboler er at gøre dig opmærksom på mulige farer. Du bør være meget opmærksom på sikkerhedssymbolerne og forklaringer til dem og lære at forstå dem. Symboladvarsler fjerner ikke i sig selv eventuelle farer. Anvisningerne og advarselerne er ingen erstatning for korrekte forebyggelsesforanstaltninger mod ulykker.

⚠ ADVARSEL: Sørg for at læse og forstå alle sikkerhedsanvisninger i denne brugsanvisning, inklusive alle sikkerhedssymboler, såsom «FARE», «ADVARSEL» og «FORSIGTIGHED», før du bruger dette værktøj. Hvis man ikke følger nedenstående anvisninger, kan det medføre elektrisk stød, brand og/eller alvorlig personskade.

SIKKERHEDSANVISNINGER

Denne side viser og beskriver sikkerhedssymboler, der kan forekomme på dette produkt. Læs, forstå, og følg alle anvisninger på apparatet, før du forsøger at samle og betjene det.

	Sikkerhedsvarsel	Forholdsregler omkring din sikkerhed
	Læs brugsanvisningen	For at reducere risikoen for skader, skal brugeren læse betjeningsvejledningen.
	Indendørs brug	Brug kun denne enhed indendørs

	Klasse II-konstruktion	Dobbeltisoleret konstruktion
	Det Eu-ropæiske Fællesskab	Dette produkt er i overensstemmelse med gældende EU-direktiver.
	UKCA	Dette produkt overholder gældende britisk lovgivning.
	WEEE	Affald fra elektriske pro-dukter bør ikke bortskaffes sammen med husholdningsaffald. Bring det til en godkendt genbrugsplads.
	Sikringsindsatser	Mini-sikringsindsats med forsinkelse
V	Volt	Spænding
A	Ampere	Strøm
Hz	Hertz	Frekvens (cyklusser pr. sekund)
W	Watt	Effekt
min	Minutter	Tid
	Vekselstrøm	Type spænding
	Jævnstrøm	Type af eller egenskab for strøm

⚠ ADVARSEL: Læs og forstå alle anvisninger. Hvis du ikke følger alle anvisninger, der er anført nedenfor, kan det medføre elektrisk stød, brand og/eller alvorlig personskade.

SIKKERHED I ARBEJDSOMRÅDET

- **Hold arbejdsområdet rent og godt oplyst** Rodede eller uoplyste arbejdsområder inviterer til ulykker.
- **Brug ikke EGO-opladeren i eksplosive miljøer, såsom ved tilstedeværelse af brændbare væsker, gasser eller støv.** En oplader kan skabe en gnist, som kan antænde støv eller dampe.

ELEKTRISK SIKKERHED

- **Stik på elværktøj skal passe til stikkontakten.** Lav aldrig om på stikket på nogen måde. Brug ikke adapterstik sammen med jordede elværktøjer. Uændrede stik, der passer til kontakterne, nedsætter risikoen for elektrisk stød.
- **Udsæt ikke opladeren for regn eller våde forhold.** Vand i opladeren øger risikoen for elektrisk stød.
- **Du må ikke mishandle ledningen.** Brug aldrig ledningen til at bære eller trække opladeren eller trække stikket ud. Hold ledningen væk fra varme, olie, skarpe kanter eller bevægelige dele. Beskadigede eller sammenfiltrede ledninger øger risikoen for elektrisk stød.
- **Undgå kropskontakt med jordforbundne overflader, såsom rør, radiatorer, komfurer og køleskabe.** Der er øget risiko for elektrisk stød, hvis din krop er jordforbundet.
- **Når et elværktøj benyttes udendørs, skal der bruges en forlængerledning til udendørs brug.** Brug af en forlængerledning til udendørs brug nedsætter risikoen for elektrisk stød.

- EGO-opladeren kan oplade de EGO-lithium-ion-batterier, der er anført nedenfor:

OPLADER	BATTERIPAKKER
CH2100E	BA1120E, BA1400, BA2240E, BA2240T, BA2242T, BA2800, BA3360, BA4200, BA1400T, BA2800T, BA4200T, BA5600T, BA6720T

SERVICE

- **Få din oplader serviceret af en kvalificeret tekniker, og brug kun originale reservedele.** Dette vil sikre, at opladeren fortsat er sikker.
- **Ved service af en oplader må der kun bruges originale reservedele. Følg anvisningerne i afsnittet i denne manual om Vedligeholdelse.** Anvendelse af uautoriserede dele eller manglende overholdelse af vedligeholdelsesanvisningen kan give risiko for stød eller personskade.

SIKKERHEDSREGLER FOR OPLADER

⚠ FORSIGTIG: For at mindske risikoen for elektrisk stød eller beskadigelse af oplader og batteri, oplades kun de genopladelige lithium-ion-batterier, der er specifikt angivet i oplysningerne til din oplader. Andre typer batterier kan springe og forårsage personskade eller skade.

- Dette apparat er ikke beregnet til brug af personer (herunder børn) med nedsat fysisk, sensorisk eller psykisk funktionsevne, eller manglende erfaring og viden, medmindre de er blevet vejledt eller instrueret i brugen af apparatet af en person med ansvar for deres sikkerhed.
- **Før du bruger batteriopladeren**, skal du læse alle anvisninger og advarselsmarkeringer i denne vejledning og på batteriets oplader, batteriet og det produkt, som batteriet anvendes til, for at forhindre fejlbrug af produkter og mulige skader.
- **Brug ikke opladeren udendørs og udsæt den heller ikke våde eller fugtige betingelser.** Vand i opladeren øger risikoen for elektrisk stød.
- **Benyt ikke opladeren, herunder opladerstikket og opladerens poler med våde hænder.**
- **Anvendelse af et stykke tilbehør, der ikke anbefales eller sælges af fabrikanten af batterioplader, kan medføre risiko for brand, elektrisk stød eller personskade.**
- **Genoplad kun med den oplader, der er angivet af fabrikanten.** En oplader, der er velegnet til én type batteripakke, kan øge risikoen for brand, når den bruges med en anden batteripakke.
- **Mishandl ikke ledningen eller opladeren.** Brug aldrig ledningen til at bære opladeren i. Træk ikke i opladerens ledning for at trække stikket ud af en stikdåse. Skader på ledningen eller opladeren kan forekomme og skabe fare for elektrisk stød. Udskift straks beskadigede ledninger.
- **Sørg for, at ledningen er placeret således, at man ikke træder på den, falder over den, og at den går hen over skarpe kanter eller bevægelige dele, eller på anden måde udsættes for skade eller belastning.** Dette vil reducere risikoen for faldulykker, som kan forårsage personskader og skader på ledningen, som derefter kan resultere i elektrisk stød.
- **Hold ledningen og opladeren fra varme for at forhindre skader på hus eller indvendige dele.**
- **Lad ikke benzin, olier, oliebaseerede produkter, osv. komme i kontakt med plastdele.** Disse materialer indeholder kemikalier, der kan skade, svække eller ødelægge plast.
- **Brug ikke opladeren med beskadiget ledning eller stik, da det kan forårsage kortslutning og elektrisk stød.** Få opladeren repareret eller udskiftet på et EGO-servicecenter, hvis den er beskadiget.
- **Brug ikke opladeren, hvis den har fået et kraftigt slag, været tabt eller på anden måde er beskadiget.** Bring den til en autoriseret servicetekniker, der kan undersøge det elektriske system og afgøre, om opladeren er i orden.
- **Skil ikke opladeren.** Bring den til en autoriseret servicetekniker, når service eller reparation er påkrævet. Forkert genmontering kan resultere i risiko for elektrisk stød eller brand.
- **Tag opladeren ud af stikkontakten, før du forsøger at udføre vedligeholdelse eller rengøring, for at reducere risikoen for elektrisk stød.**
- **Afbryd opladeren ved strømforsyningen, når den ikke er i brug.** Dette vil mindske risikoen for elektrisk stød eller beskadigelse af opladeren, hvis metalgenstande skulle falde ind i åbningen. Det vil også hjælpe med at forhindre skader på opladeren under et strømstød.
- **Risiko for elektrisk stød.** Rør ikke ved den uisolerede del af udgangsstik eller uisolerede batteripol.
- **Gem disse anvisninger.** Brug dem ofte, og brug dem til at instruere andre, der skal bruge dette værktøj. Hvis du låner nogen denne oplader, så lad dem få anvisningerne med, så de også undgår fejlbrug af produktet og mulig personskade.

VIGTIGE SIKKERHEDSANVISNINGER

- **Gem disse anvisninger.** Denne vejledning indeholder vigtige sikkerheds- og betjeningsvejledninger til 56V Hurtigoplader CH2100E.
- **Før du bruger batteriopladeren, skal du læse alle instruktioner og advarende markeringer på batteriopladeren, batteriet og produktet, der benytter batteriet.**

⚠ ADVARSEL: Ved brug af elektriske apparater, bør grundlæggende forholdsregler altid følges, herunder følgende.

- For at reducere risikoen for skader, er det nødvendigt med nøje opsyn, når et apparat bruges i nærheden af børn.
- Brug kun tilbehør anbefalet eller solgt af fabrikanten.
- Brug den ikke udendørs.
- Ved et bærbart apparat - For at mindske risikoen for elektrisk stød må man ikke putte opladeren i vand eller anden væske. Stil eller opbevar ikke apparatet, hvor det kan falde eller blive trukket ind i en balje eller vask.

⚠ FORSIGTIG: For at mindske risikoen for skader, må der kun oplades genopladelige lithium-ion-batterier. Andre typer batterier kan springe og forårsage personskaade eller skade.

SPECIFIKATIONER

Opladerens indgang	220-240V~ 50Hz 210W
Opladerens udgang	3A 56V 
Opladningstid	Ca. 40 minutter for BA1120E batteripakke Ca. 50 minutter for BA1400/BA1400T batteripakke Ca. 80 minutter for BA2240E/BA2240T/BA2242T batteripakke Ca. 100 minutter for BA2800/BA2800T batteripakke Ca. 115 minutter for BA3360 batteripakke Ca. 145 minutter for BA4200/BA4200T batteripakke Ca. 190 minutter for BA5600T batteripakke Ca. 230 minutter for BA6720T batteripakke
Optimal opladningstemperatur	5°C-40°C
Opladerens vægt	1,2 kg

BESKRIVELSE

KEND DIN OPLADER (fig. A)

1. port til køleluft
2. monteringsrille
3. elektriske kontakter
4. LED-indikatorer
5. hul til opsætning på væg

BETJENING

SÅDAN OPLADES BATTERIPAKKEN

⚠ ADVARSEL: Brug ikke opladeren udendørs, og udsæt den heller ikke for våde eller fugtige betingelser. Vand i opladeren øger risikoen for elektrisk stød.

BEMÆRK: Lithium-ion-batteripakke forsendes delvist opladte. Før du bruger den første gang, skal du oplade batteripakken helt.

1. Slut opladeren til strømforsyningen (220-240 ~, 50Hz).
2. Flugt de hævede ribber på batteripakken med monteringsrillerne i opladeren; skub batteriet ned på laderen som vist i fig. B.
3. Opladeren vil kommunikere med batteripakken for at vurdere tilstanden af batteripakken.
4. Når batteripakken oplades, blinker den grønne LED på opladeren. Strømindikatoren på batteripakken blinker i rækkefølge: rødt, orange og grønt. (Til BA1120E, BA1400, BA2240E, BA2800, BA3360, BA4200) Det sidste segment af 5 LED-indikatoren på batteriet vil blinke grønt (Til BA1400T, BA2240T, BA2242T, BA2800T, BA4200T, BA5600T, BA6720T) Ventilatoren i opladeren arbejder hele tiden for at afkøle batteripakken.
5. Når batteripakken er fuldt opladet, vil den grønne LED stoppe med at blinke og vil lyse kontinuerligt grønt. Strømindikatoren på batteripakken slukkes. Vent, indtil køleventilatoren stopper, fjern batteripakken fra opladeren, og frakobl opladeren fra strømforsyningen.





BEMÆRK:

- Hvis driftstiden er faldet betydeligt efter fuld opladning af batteripakken, viser det, at batterierne er ved udløbet af deres anvendelsestid og skal udskiftes.
- Opladeren kan blive varm under opladningen. Dette er en del af opladerens normale drift. Oplad i et godt ventileret område.

DK





OPLADERENS LED-FUNKTIONER

Til BA1120E, BA1400, BA2240E, BA2800, BA3360, BA4200

LED-in-dikator	Batteripakke	Rød LED på opladeren	Grøn LED på opladeren	Strømindikator på batteripakken	HANDLING
 CHARGING	Lader	Slukket	Blinker	Blinker rød, orange og grøn skiftevis	Lader
 DEFECTIVE BATTERY	Defekt	Flashing	Slukket	Slukket	Batteripakke eller oplader er defekt.
 HIGH TEMP	Koldt / varmt Batteri	Tændt	Slukket	Slukket	Opladningen begynder, når batteripakken vender tilbage til 3 °C-57 °C.
 FULL CHARGE	Fuldt opladet	Slukket	Tændt	Slukket	Opladningen er færdig. Vedligeholdelsesladning.

DK

Til BA1400T, BA2240T, BA2242T, BA2800T, BA4200T, BA5600T, BA6720T

LED-in-dikator	Batteripakke	Rød LED på opladeren	Grøn LED på opladeren	5 LED-indikatorer på batteripakken	HANDLING
 CHARGING	Lader	Slukket	Blinker	Sidste segment blinker grønt, resten fast grønt	Lader
 DEFECTIVE BATTERY	Defekt	Flashing	Slukket	Slukket	Batteripakke eller oplader er defekt.
 HIGH TEMP	Koldt / varmt Batteri	Tændt	Slukket	Slukket	Opladningen begynder, når batteripakken vender tilbage til 3 °C-57 °C (Til BA1400T, BA2242T, BA2800T, BA4200T, - BA5600T, BA6720T)/3 °C-50°C(Til BA2240T).
 FULL CHARGE	Fuldt opladet	Slukket	Tændt	Slukket	Opladningen er færdig. Vedligeholdelsesladning.

OPLADNING AF EN VARM ELLER KOLD BATTERIPAKKE

Hvis batteripakken er ude af det normale temperaturområde, vil den røde LED lyse, og den grønne LED slukkes. Når batteripakken er kølet ned til ca. 57 °C (BA1120E, BA1400, BA2240E, BA2242T, BA2800, BA3360, BA4200, BA1400T, BA2800T, BA4200T, BA5600T, BA6720T)/50°C (BA2240T) eller varmer op til mere end 3 °C, vil laderen automatisk starte opladningen.

DEFEKT BATTERIPAKKE ELLER OPLADER

Hvis opladeren registrerer et problem, vil den røde LED begynde at blinke, og den grønne LED slukkes.

1. Hvis den registreres som defekt, fjern og genindsæt batteriet i opladeren. Hvis LED'erne stadig viser „defekt“, prøv at oplade en anden batteripakke.
2. Hvis en anden batteripakke lader normalt, bortskaff den defekte batteripakke (se instruktionerne i vejledningen til batteripakken).
3. Hvis en anden batteripakke også viser „defekt“, skal du tage opladeren stik ud og vente, indtil den røde LED går ud, så tilslut stikket til strømforsyningen igen. Hvis den røde LED på opladeren stadig viser defekt, kan ladningen være defekt.

HULLER TIL MONTERING PÅ VÆG

Opladeren har huller ophængning, så den er praktisk at opbevare (fig. A-5). Sæt skrueerne i væggen med en afstand på 76 mm. Brug skruer, der er kraftige nok til at holde den samlede vægt af opladeren og batteripakken (maksimalt ca. 3,3kg).

VEDLIGEHOLDELSE

⚠ ADVARSEL: For at undgå alvorlig personskade, skal batteriet altid fjernes fra batteripakken ved rengøring eller under vedligeholdelse.

⚠ ADVARSEL: Ved service må der kun bruges originale reservedele fra EGO. Brug af andre reservedele kan forårsage fare eller forårsage skader på produktet.

⚠ ADVARSEL: Det anbefales ikke at bruge komprimeret tør luft til at rengøre opladeren med. Hvis rengøring med trykluft er den eneste anvendelige metode, så bær altid beskyttelsesbriller eller sikkerhedsbriller med sidebeskyttelse ved rengøring af værktøjet. Hvis arbejdet er støvet, bæres også støvmaske.

⚠ ADVARSEL: Hvis elledningen er beskadiget, skal den udskiftes af fabrikanten, dennes servicerepræsentant eller en tilsvarende kvalificeret fagmand for at undgå enhver risiko.

ALMINDELIG VEDLIGEHOLDELSE

Undgå at bruge opløsningsmidler ved rengøring af plastdele. De fleste plastmaterialer risikerer at blive ødelagt ved brug af forskellige typer af alment tilgængelige opløsningsmidler. Brug rene klude til at fjerne snavs, støv, olie, fedt osv.

⚠ ADVARSEL: Lad aldrig bremsevæske, benzin, oliebaseerede produkter, indtrængende olier osv. komme i kontakt med plastdele. Kemikalier kan beskadige, svække eller ødelægge plast, hvilket kan resultere i alvorlig personskade.

⚠ ADVARSEL: Ved service må der kun bruges originale reservedele fra EGO. Brug af andre reservedele kan forårsage fare eller forårsage skader på produktet. For at sikre sikkerhed og pålidelighed, bør alle reparationer udføres af en kvalificeret servicetekniker på et EGO-servicecenter.

DK

Beskyttelse af miljøet



Smid ikke elektrisk udstyr, batterioplader og batterier / genopladelige batterier i affaldsspanden!

Ifølge EU-direktiv 2012/19/EU og EU-direktiv 2006/66/EF skal henholdsvis elektrisk og elektronisk udstyr, der ikke længere er brugbart, og defekte eller brugte batterier / batteripakker indsamles særskilt.

Hvis elektriske apparater smides på lossepladsen eller affaldsdeponier kan der sive giftige stoffer ned i grundvandet og komme ud i fødekæden og gøre skade på menneskers sundhed og velfærd.

DK

KEES VAN DER SPEK
TUIN EN PARKMACHINES ★ TER AAR

FEJLFINDING

PROBLEM	ÅRSAG	LØSNING
Oplader virker ikke. LED1 blinker rødt, eller alle lysdioder går ud.	Batteripakke eller oplader er defekt, eller der er dårlig forbindelse mellem batteripakke og oplader.	<ul style="list-style-type: none">■ Prøv at fjerne og genindsætte batteripakken i opladeren.■ Prøv at oplade en anden batteripakke.■ Tag opladerens stik ud, og vent, indtil den røde lysdiode går ud, sæt derefter stikket i stikkontakten.
Oplader virker ikke, og LED1 lyser rødt.	Batteripakken er for varm eller for kold.	Lad batteriet opnå normal temperatur. Opladningen begynder, når batteripakken vender tilbage til 3 °C-57 °C.
Laderen afgiver en rytmisk lyd, og strømindikatoren på batteripakken er OFF.	Batteripakken er overfladet.	Lad batteriet sidde på opladeren, og kontrollér om 30 minutter, om strømindikatoren på batteripakken tænder.

DK

GARANTI

EGO's GARANTIPOLITIK

Besøg venligst hjemmesiden egopowerplus.com for fuldstændige vilkår og betingelser for EGO's garantipolitik.

KEES VAN DER SPEK
TUIN EN PARKMACHINES ★ TER AAR

LÄS IGENOM ALLA INSTRUKTIONER!



LÄS IGENOM BRUKSANVISNINGEN

⚠ Kvarstående risker! Personer med elektroniska enheter som t.ex. pacemakers, bör rådgöra med sin läkare innan denna produkt används. Användning av elektornisk utrustning i närheten av en pacemaker kan orsaka störningar eller fel på pacemakern.

⚠ VARNING! För att garantera en säker och pålitlig användning måste alla reparationer utföras av en kvalificerad servicetekniker.

⚠ VARNING! Barn fr o m 8 år och personer med nedsatt fysisk, sensorisk eller mental förmåga eller med bristande erfarenhet och kunskaper får använda denna enhet endast om de hålls under uppsyn eller har instruerats om säker användning av enheten och förstår medföljande risker. Barn får aldrig leka med enheten. Barn får aldrig rengöra enheten och utföra underhåll utan uppsyn.

SÄKERHETSSYMBOLER

Syftet med säkerhetssymboler är att fästa din uppmärksamhet på eventuella risker. Säkerhetssymbolerna och deras betydelser bör uppmärksammas noga och förstås. Själva varningssymboler kan dock inte förebygga någon fara. Instruktioner och varningar som de hänvisar till kan aldrig ersätta lämpliga olycksförebyggande åtgärder.

⚠ VARNING! Se till att läsa igenom och förstå alla säkerhetsinstruktioner i bruksanvisningen, inklusive alla varningssymboler såsom "RISK", "VARNING" och "VAR FÖRSIKTIG", innan produkten tas i bruk. Underlåtenhet att följa alla nedan angivna instruktioner kan leda till elstöt, brand och/eller svår personskada.

SÄKERHETSINSTRUKTIONER

På denna sida anges säkerhetssymboler som kan förekomma på produkten. Alla instruktioner som anges på enheten bör granskas, förstås och följas innan du försöker montera och använda den.

	Säkerhetsvarning	Åtgärder för din säkerhet
	Läs igenom bruksanvisningen	Användaren bör läsa igenom bruksanvisningen innan produkten tas i bruk för att minska risken för personskada.
	För inomhusbruk	Enhetsen får endast användas inomhus

	Konstruktion av klass II	Dubbelisolerad konstruktion
	CE	Denna produkt är i enlighet med gällande EC-direktiv.
	UKCA	Denna produkt uppfyller tillämplig lagstiftning i Storbritannien.
	WEEE	Förbrukade elektriska produkter får inte kastas i hushållssoptorna. Lämnas in dem till en auktoriserad återvinningsstation.
	Säkringslänkar	Miniatyrsäkring med tidsfördröjning
	Volt	Spänning
	Ampere	Ström
	Hertz	Frekvens (cykler per sekund)
	Watt	Effekt
	Minuter	Tid
	Växelström	Strömtyp
	Likström	Strömtyp eller -specifikation

SE

⚠ VARNING! Läs igenom alla instruktioner och försäkra dig om att du har förstått dem. Underlåtenhet att följa alla nedan angivna instruktioner kan leda till elstöt, brand och/eller svår personskada.

SÄKERHET I ARBETSOMRÅDET

- **Håll arbetsområdet rent och väl belyst.** Stökiga eller mörka arbetsområden kan leda till olyckor.
- **Laddaren av EGO får inte användas i explosiva miljöer såsom i närvaro av lättantändliga vätskor, gaser eller damm.** En laddare kan avge gnistor som kan tända damm eller ångor

ELEKTRISK SÄKERHET

- **Stickproppen av den elektriska enheten ska passa uttaget.** Stickproppen får aldrig modifieras på något sätt. Använd inga adapterstickproppar med jordade elektriska enheter. Omodifierade stickproppar och passande uttag minskar risken för elstöt.
- **Laddaren får inte utsättas för regn eller väta.** Inträng av vatten i laddaren ökar risken för elstöt.
- **Sladden får inte utsättas för påfrestningar.** Använd aldrig sladden för att bära, dra eller koppla ur laddaren. Håll laddaren borta från hög värme, olja, vassa kanter eller rörliga detaljer. Skadade eller tilltrasslade sladdar ökar risken för elstöt.

- **Undvik kroppskontakt med jordade ytor såsom rör, radiatorer, elspisar och kylskåp.** Risken för elstöt ökar när din kropp är jordad.
- **Om ett eldrivet verktyg används utomhus, använd en förlängningssladd som är lämplig för utomhusbruk.** Sladdar för utomhusbruk minskar risken för elstöt
- Denna laddare av EGO kan ladda de nedan angivna litium-jonbatteripacken av EGO:

LADDARE	BATTERIPACK
CH2100E	BA1120E, BA1400, BA2240E, BA2240T, BA2242T, BA2800, BA3360, BA4200, BA1400T, BA2800T, BA4200T, BA5600T, -BA6720T

SE

SERVICE

- **Service bör utföras av en kvalificerad reparatör och endast med identiska reservdelar.** Detta upprätthåller säkerheten av laddaren.
- **Endast identiska reservdelar får användas vid service. Följ instruktionerna i avsnittet Underhåll i bruksanvisningen.** Användning av ej godkända reservdelar eller underlåtenhet att följa instruktioner i avsnittet Underhåll kan leda till risk för elstöt eller personskada.

SÄKERHETSFÖRESKRIFTER FÖR LADDAREN

⚠ VAR FÖRSIKTIG: Ladda endast sådana uppladdningsbara litium-jonbatterier som uttryckligen anges på laddarens maskinskyllt för att minska risken för elstöt eller skada på laddaren och batteriet. Andra batterityper kan spricka och orsaka person- eller egendomsskada.

- Denna enhet är inte avsedd för att användas av personer (inkl barn) med nedsatt fysisk, sensorisk eller mental förmåga eller med bristande erfarenhet eller kunskaper om de inte hålls under uppsyn eller instrueras om användning av enheten av en person som ansvarar för deras säkerhet.
- **Innan batteriladdaren tas i bruk, läs igenom alla instruktioner och granska varningssymbolerna i bruksanvisningen och på batteriladdaren, batteriet och produkten som batteriet används med för att undvika fel användning av produkter och eventuell person- eller egendomsskada.**
- **Laddaren får inte användas utomhus eller utsättas till väta eller fukt.** Intrång av vatten i laddaren ökar risken för elstöt.
- **Laddaren (inkl stickproppen och laddarkontakterna) får inte hanteras med våta händer.**
- **Användning av ett tillbehör som inte rekommenderas eller tillhandahålls av tillverkaren av batteriladdaren kan leda till risk för brand, elstöt eller personskada.**

- **Ladda endast med en laddare som har specificerats av tillverkaren.** En laddare som är lämplig för en typ av batteripack kan orsaka brandrisk om den används med något annat batteripack.
 - **Sladden och laddaren får inte utsättas för påfrestningar.** Sladden får inte användas för att bära laddaren. Dra inte i sladden för att koppla ur stickproppen från uttaget. Sladden eller laddaren kan skadas vilket orsakar risk för elstöt. Skadade sladdar bör genast bytas ut.
 - **Se till att sladden placeras så att man inte kan trampa på eller snubbla över den och att den inte kommer i kontakt med vassa kanter eller rörliga detaljer eller annars utsätts för skada eller påfrestning.** Detta förebygger risken för fall som kan orsaka personskada och skada sladden vilket i sin tur kan leda till elstöt.
 - **Håll sladden och laddaren borta från hög värme för att undvika skada på höljet eller invändiga detaljer.**
 - **Plastdetaljer får inte komma i kontakt med bensin, oljor, petroleumbaserade produkter osv.** Dessa innehåller kemikalier som kan skada, försvaga eller förstöra plast.
 - **Laddaren får inte användas om dess sladd eller stickpropp är skadad, detta kan orsaka kortslutning och elstöt.** En skadad laddare bör repareras eller bytas ut av en auktoriserad servicetekniker på en EGO-serviceverkstad.
 - **Använd inte laddaren om den har fått en kraftig stöt, tappats eller skadats på något annat sätt.** Ta den till en godkänd servicetekniker för att kontrollera elsystemet och laddarens bruksskick.
 - **Försök inte att montera isär laddaren.** Ta den till en godkänd servicetekniker om den behöver service eller reparation. Felaktig montering kan leda till risk för elstöt eller brand.
 - **Koppla ur laddaren från uttaget före underhåll eller rengöring för att minska risken för elstöt.**
 - **Koppla ur laddaren från uttaget när den inte används.** Detta minskar risken för elstöt eller skada på laddaren om något metallföremål faller in i öppningen. Det hjälper även att undvika skada på laddaren vid överspänning.
 - **Risk för elstöt.** Rör inte vid isolerade anslutningsdetaljer eller oisolerade batterikontakter.
 - **Spara dessa instruktioner.** Läs dem ofta och använd dem för att instruera eventuella övriga användare av enheten. Om du lånar enheten till någon bör dessa instruktioner följa med för att förebygga eventuell fel användning och personskada.
- VIKTIGA SÄKERHETSINSTRUKTIONER**
- **Spara dessa instruktioner.** Bruksanvisningen innehåller viktiga instruktioner om säkerhet och användning av EGO 56V snabbbladdare CH2100E.

- **Innan batteriladdaren tas i bruk, läs igenom alla instruktioner och granska varningssymbolerna på batteriladdaren, batteriet och produkten som batteriet används med.**

⚠️ WARNING! Grundläggande försiktighetsåtgärder bör alltid vidtas vid användning av elutrustning, bl a de nedan angivna.

- Särskild uppmärksamhet krävs när enheten används i närheten av barn för att minska risken för personskada.
- Använd endast tillbehör som rekommenderas eller tillhandahålls av tillverkaren.
- Enheten får inte användas utomhus.
- Vid en bärbar enhet - Se till att laddaren inte hamnar i vatten eller någon annan vätska för att minska risken för elstöt. Enheten får inte placeras eller förvaras så att den kan falla eller dras ner i ett badkar eller handfat.

⚠️ VAR FÖRSIKTIG: Ladda endast uppladdningsbara litium-jonbatterier för att minska risken för personskada. Andra batterityper kan spricka och orsaka person- eller egendomsskada

SPECIFIKATIONER

Laddare ineffekt	220-240V~ 50Hz 210W
Laddare uteffekt	3A 56V
Laddningstid	<p>Cirka 40 minuter för batteripaket BA1120E Cirka 50 minuter för batteripaket BA1400/BA1400T Cirka 80 minuter för batteripaket BA2240E/BA2240T/BA2242T Cirka 100 minuter för batteripaket BA2800/BA2800T Cirka 115 minuter för batteripaket BA3360 Cirka 145 minuter för batteripaket BA4200/BA4200T Cirka 190 minuter för batteripaket BA5600T Cirka 230 minuter för batteripaket BA6720T</p>
Optimal laddningstemperatur	5°C-40°C
Laddarens vikt	1,2 kg

BESKRIVNING

LÄRA KÄNNA DIN LADDARE (bild A)

1. Kylningsport
2. Monteringsplats
3. Elektriska kontakter
4. LED-indikatorer
5. Hål för väggmontering

ANVÄNDNING

HUR MAN LADDAR BATTERIPAKETET

⚠️ WARNING! Använd inte laddaren utomhus och utsätt den inte för våta eller fuktiga förhållanden. Om vatten tränger in i laddaren ökar risken för elektriska stötar.

OBS! Lithium-ion-batteripacken levereras delvis laddade. Innan det används för första gången, ladda batteripaketet fullt.





1. Anslut laddaren till ett eluttag (220-240 V~ 50 Hz).
2. Rikta in de upphöjda listerna på batteripaketet med monteringsspåren på laddaren; Skjut ner batteripaketet i laddaren enligt bild B.
3. Laddaren kommunicerar med batteripaketet för att utvärdera batteripackets skick.
4. När batteripaketet laddas blinkar den gröna LED-lampan på laddaren. Strömindikatorn på batteripaketet blinkar i sekvensen: Röd, orange och gran. (För BA1120E, BA1400, BA2240E, BA2800, BA3360, BA4200) Det sista segmentet på 5-LED indikatorn på batteripaketet kommer att blinka grönt (För BBA1400T, BA2240T, BA2242T, BA2800T, BA4200T, BA5600T, BA6720T) Laddarfläkten arbetar kontinuerligt för att kyla ner batteripaketet.
5. När batteripaketet är fulladdat slutar LED-laddningsindikatorerna att tändas omväxlande och lyser ständigt grönt. Batteripackets strömindikator slocknar. Vänta tills kylfläkten stannar, ta ut batteripaketet ur laddaren och koppla ur laddaren från uttaget.

SE

OBS!

- Betydligt reducerad batteritid efter fulladdning av batteripacket visar att batterierna håller på att bli uttjänta och behöver bytas.
- Laddaren kan bli varm under laddning. Detta är normalt. Ladda i ett väl ventilerat ställe.

LADDARENS LED-FUNKTIONER
För BA1120E, BA1400, BA2240E, BA2800, BA3360, BA4200

LED-in-dikator	Batteripack	Röd LED-lampa på laddaren	Grön LED-lampa på laddaren	Strömindikator på batteripacket	ÅTGÄRD
 CHARGING	Laddar	Av	Blinkar	Blinkar växelvis röd, orange och grön.	Laddar
 DEFECTIVE BATTERY	Defekt	Blinkar	Av	Av	Batteripacket eller laddaren är defekt.
 HIGH TEMP	Kallt/varmt batteri	På	Av	Av	Laddningen påbörjas när batteripackets temperatur återgår till 3 °C- 57 °C.
 FULL CHARGE	Fulladdat	Av	På	Av	Laddningen är klar. Underhållsladdning.

SE

För BA1400T, BA2240T, BA2242T, BA2800T, BA4200T, BA5600T, BA6720T

LED-indikator	Batteripack	Röd LED-lampa på laddaren	Grön LED-lampa på laddaren	5-led-indikator på batteripacket	ÅTGÄRD
CHARGING	Laddar	Av	Blinkar	Sista segmentet blinkar grönt, resten lyser fast grönt	Laddar
DEFECTIVE BATTERY	Defekt	Blinkar	Av	Av	Batteripacket eller laddaren är defekt.
HIGH TEMP	Kallt/varmt batteri	På	Av	Av	Laddningen påbörjas när batteripackets temperatur återgår till 3 °C- 57 °C (För BA1400T, BA2242T, BA2800T, BA4200T, BA5600T, BA6720T)/ 3°C- 50°C (För BA2240T).
FULL CHARGE	Fulladdat	Av	På	Av	Laddningen är klar. Underhållsladdning.

SE

LADDA ETT VARMT ELLER KALLT BATTERIPACK

Om batteripacket inte är inom sin normala temperaturintervall tänds den röda LED-lampan och den gröna LED-lampan släcks. När batteripacket svalnat till cirka 57 °C (BA1120E, BA1400, BA2240E, BA2242T, BA2800, BA3360, BA4200, BA1400T, BA2800T, BA4200T, BA5600T, BA6720T)/50°C (BA2240T) eller värms upp till mer än 3 °C startas laddningen automatiskt.

DEFEKT BATTERIPACK ELLER LADDARE

Om laddaren upptäcker ett problem börjar den röda LED-lampan att blinka och den gröna LED-lampan släcks.

- Om ett fel indikeras, ta ut batteripacket och sätt det i laddaren igen. Om LED-ljuset fortfarande indikerar "defekt", försök med ett annat batteripack.
- Om det andra batteripacket laddas normalt, kassera det defekta batteripacket (se instruktionerna i batteripackets bruksanvisning).

- Om det andra batteripacket också indikeras som "defekt", koppla ur laddaren och vänta tills den blinkande indikatorn LED1 slocknar, anslut sedan stickproppen till uttaget igen. Om LED1 på laddaren fortfarande indikerar fel kan laddaren vara defekt.

HÅL FÖR VÄGGFÄSTE

Laddaren har upphängningshål för praktisk förvaring (bild A-5). Skruva in skruvarna i väggen med 76 mm mellanrum. Använd skruvar håller för den kombinerade vikten av laddaren och batteripacket (ungefärlig maxvikt: 3,3 kg).

UNDERHÅLL

⚠ VARNING: Ta alltid ut batteripacket ur verktyget före rengöring eller någon underhållsåtgärd för att förebygga svåra personskador.

⚠ VARNING: Endast identiska reservdelar av EGO får användas vid service. Användning av andra detaljer kan leda till risker eller skada produkten.

⚠ VARNING: Det rekommenderas inte att rengöra laddaren med torr tryckluft. Om rengöring med tryckluft är den enda tillgängliga rengöringsmetoden, använd alltid skyddsglasögon eller skyddsglasögon med sidoskydd. Använd även dammask i dammiga miljöer.

⚠ VARNING: Om sladden skadas bör den bytas ut av tillverkaren, tillverkarens servicerepresentant eller en likvärdigt kvalificerad person för att förebygga risker.

ALLMÄNT UNDERHÅLL

Undvik att använda lösningsmedel vid rengöring av plastdetaljer. De flesta plastmaterialen är känsliga mot olika typer av vanliga lösningsmedel och kan skadas. Använd en ren trasa för att torka bort smuts, damm, olja, smörjmedel osv.

⚠ VARNING: Se till att plastdetaljerna inte kommer i kontakt med bromsvätska, bensin, petroleumbaserade produkter, penetrerande oljor osv. Kemikalier kan skada, försvaga eller förstöra plast vilket kan leda till svåra personskador.

⚠ VARNING: Använd endast identiska reservdelar av EGO vid service. Användning av andra detaljer kan leda till risker eller skada på produkten. Alla reparationer bör utföras av en kvalificerad servicetekniker på en EGO-serviceverkstad för att upprätthålla säkerhet och driftssäkerhet.

Miljöskydd



Elektriska enheter, batteriladdare och batterier/uppladdningsbara batterier får inte kastas med hushållsavfall!

Enligt det europeiska direktivet 2012/19/EU ska uttjänta elektriska och elektroniska enheter samlas separat och hanteras på ett miljövänligt sätt; samma gäller för defekta eller uttjänta batteripack/batterier enligt det europeiska direktivet 2006/66/EG.

Om elektriska enheter hamnar i soptippar eller avfallsdepåer kan farliga ämnen läcka ut till grundvattnet, hamna i näringskedjan och skada din hälsa och ditt välmående.

SE

FELSÖKNING

PROBLEM	ORSAK	ÅTGÄRD
Laddaren fungerar inte. LED1 blinkar rött eller alla LED- ljus slocknar.	Batteripacket eller laddaren är defekt eller anslutningen mellan batteripacket och laddaren är dålig.	<ul style="list-style-type: none"> ■ Ta ut batteripacket ur laddaren och sätt det tillbaka. ■ Försök att ladda med ett annat batteripack. ■ Koppla ur laddaren och vänta tills den röda LED-indikatorn slocknar, anslut sedan stickproppen till uttaget igen.
Laddaren fungerar inte och LED1 lyser rött.	Batteripacket är för varmt eller kallt.	Låt batteripacket återgå till den normala temperaturen. Laddning inleds när batteripacket återgår till 3°C-57°C
Laddaren avger ett rytmisk ljud och strömindikatorn på batteriet är AV.	Batteripacket är alltför urladdat.	Lämna batteriet i laddaren och kontrollera efter 30 minuter om strömindikatorn på batteripacket har tänts.

GARANTI

GARANTIVILLKOREN AV EGO

Var god besök webbplatsen egopowerplus.com för att se de fullständiga garantivillkoren av EGO.

LUE KAIKKI OHJEET!



LUE KÄYTTÖOPAS

⚠ Vaara! Henkilöiden, joilla on sydämentahdistin tai muu vastaava elektroninen laite, tulisi keskustella lääkärin kanssa ennen tämän tuotteen käyttöä. Sähkölaitteiden käyttö sydämentahdistimen lähettyvillä saattaa häiritä tahdistimen toimintaan tai aiheuttaa vakavan toimintahäiriön.

⚠ VAROITUS: Valtuutetun huoltoteknikon tulee suorittaa kaikki korjaukset, jotta voidaan taata tuotteen turvallinen ja luotettava käyttö.

⚠ VAROITUS: Tätä laitetta voivat käyttää yli 8-vuotiaat lapset ja henkilöt, joiden fyysiset, sensoriset tai psyykkiset taidot ovat alentuneet tai joilla ei ole riittävästi kokemusta ja tietoa, jos heitä valvotaan tai neuvotaan laitteen turvallisessa käytössä ja he ymmärtävät siihen liittyvät vaarat. Lapset eivät saa leikkiä laitteella. Lapset eivät saa puhdistaa ja huoltaa laitetta ilman valvontaa.

TURVAMERKIT

Turvamerkkien tavoitteena on kiinnittää huomiota mahdollisiin vaaroihin. Sinun tulee lukea huolellisesti ja ymmärtää turvamerkit ja niiden selitteet. Turvamerkit eivät itsessään poista vaaraa. Niiden antamat ohjeet ja varoitukset eivät korvaa asianmukaisia tapaturman torjuntatoimenpiteitä.

⚠ VAROITUS: Varmista, että luet ja ymmärrät kaikki tämän käyttäjän käsikirjan turvallisuusohjeet, mukaan lukien kaikki vaaramerkit, kuten "VAARA", "VAROITUS" ja "HUOMIO", ennen kuin käytät työkalua. Kaikkien alla mainittujen ohjeiden noudattamatta jättäminen voi aiheuttaa sähköiskun, tulipalon ja/tai vakavan henkilövahingon.

TURVALLISUUSOHJEET

Tällä sivulla esitetään ja kuvataan tähän tuotteeseen mahdollisesti liittyvät turvamerkit. Lue kaikki koneen ohjeet siten, että ymmärrät ne, ja noudata niitä ennen kuin kasaat koneen ja käytät sitä.

	Turvallisuusvaroitukset	Turvallisuuteen liittyvät varoitustenpiteet
	Lue käyttäjän käsikirja	Tapaturmariskin pienentämiseksi käyttäjän täytyy lukea käyttäjän käsikirja.
	Sisäkäyttö	Käytä tätä laitetta vain sisätiloissa

	Suojausluokan II rakenne	Kaksoiseristetty rakenne
	CE	Tämä tuote vastaa sovellettavia EU-direktiivejä.
	UKCA	Tämä tuote on Yhdistyneen kuningaskunnan lainsäädännön mukainen.
	WEEE	Vanhoja sähkölaitteita ei saa hävittää kotitalousjätteen mukana. Vie laita valtuutetun kierrätyslaitoksen.
	Sulakkeet	Hidastettu pienoisulake
V	Voltti	Jännite
A	Ampeerit	Virta
Hz	Hertsi	Taajuus (sykliä sekunnissa)
W	Watti	Teho
min	Minuuttia	Aika
	Vaihtovirta	Virran tyyppi
	Tasavirta	Virran tyyppi tai virtajännite

⚠ VAROITUS: Lue ja ymmärrä kaikki ohjeet. Alla mainittujen ohjeiden noudattamatta jättäminen voi aiheuttaa sähköiskun, tulipalon ja/tai vakavan henkilövahingon.

TYÖALUEEN TURVALLISUUS

- **Pidä työalue puhtaana ja hyvin valaistuna.** Epäjärjestyksessä olevilla tai hämärillä alueilla sattuu helpommin tapaturmia.
- **Älä käytä EGO-latauslaitetta räjähdysvaarallisissa ympäristöissä, kuten syttyvien nesteiden, höyryjen tai pölyn läheisyydessä.** Latauslaitteen käytöstä voi syntyä kipinöitä, jotka voivat sytyttää pölyn tai höyryt palamaan.

SÄHKÖTURVALLISUUS

- **Sähkötyökalun pistokkeiden täytyy sopia pistorasiiaan.** Älä koskaan muuntele pistoketta millään tavalla. Älä käytä sovitinpistokkeita maadoitettujen sähkötyökalujen kanssa. Muuntelemattomat pistokkeet ja yhteensopivat pistorasiat pienentävät sähköiskun riskiä.
- **Älä altista latauslaitetta sateelle tai märille olosuhteille.** Veden pääsy latauslaitteen sisälle lisää sähköiskun riskiä.
- **Älä turmele liitäntäjohtoa.** Älä koskaan kannata tai vedä latauslaitetta johdosta. Älä myöskään irrota latauslaitetta pistorasiasta johdosta vetämällä. Pidä johto etäällä lämmönlähteistä, öljystä, terävistä kulmista tai liikkuvista osista. Vioittuneet tai sotkeutuneet johdot lisäävät sähköiskun riskiä.

- **Vältä koskettamasta maadoitettuja pintoja, kuten putkia, lämpöpattereita, liesiä ja jääkaappeja.** Maadoitettuihin pintoihin koskettaminen lisää sähköiskun riskiä.
- **Käytä ulkokäyttöön sopivaa jatkojohtoa, kun käytät sähkötyökälyä ulkona.** Ulkokäyttöön sopivan johdon käyttäminen pienentää sähköiskun riskiä
- EGO-latauslaitteella voi ladata alla mainitut EGO-litiumioniakkuyksiköt:

LATAUSLAITE	AKKUYKSIKÖT
CH2100E	BA1 120E, BA1400, BA2240E, BA2240T, BA2242T, BA2800, BA3360, BA4200, BA1400T, BA2800T, BA4200T, BA5600T, BA6720T

FI

HUOLTO

- **Huollata latauslaite valtuutetulla korjaajalla, joka käyttää vain valmistajan hyväksymiä varaosia.** Näin voit varmistaa, että latauslaite säilyy turvallisena.
- **Kun huollat latauslaitetta, käytä vain valmistajan hyväksymiä varaosia. Noudata tämän käsikirjan Huolto-osiossa annettuja ohjeita.** Valtuuttamattomien osien käyttö tai Huolto-ohjeiden noudattamatta jättäminen voi aiheuttaa sähköisku- tai loukkaantumisen riskin.

LATAUSLAITTEEN TURVAMÄÄRÄYKSET

⚠ HUOMIO: Voit pienentää sähköiskun riskiä tai latauslaitteelle ja akulle aiheutuvaa vahinkoa lataamalla vain latauslaitteen kytissä erityisesti mainittuja ladattavia litiumioniakkuja. Muut akkutyypit voivat räjähtää ja aiheuttaa henkilövahingon tai vaurioita.

- Laitetta ei ole tarkoitettu sellaisten henkilöiden (mukaan lukien lapset) käytettäväksi, joiden fyysiset, sensoriset tai psyykkiset taidot ovat alentuneet tai joilla ei ole riittävästi kokemusta ja tietoa, ellei heidän turvallisuudestaan vastuussa oleva henkilö valvo tai neuvo heitä laitteen käytössä.
- **Ennen kuin käytät akun latauslaitetta,** lue kaikki tässä käsikirjassa ja akun latauslaitteessa, akussa ja tuotteessa, jossa akkua käytetään, mainitut ohjeet ja varoitusmerkinnät. Siten voit estää tuotteiden väärinkäytön ja mahdollisen vamman tai vahingon syntymisen.
- **Älä käytä latauslaitetta ulkoiloissa äläkään altista sitä märille tai kosteille olosuhteille.** Veden pääsy latauslaitteen sisälle lisää sähköiskun riskiä.
- **Älä käsittele märin käsin latauslaitetta tai sen pistoketta ja liittimiä.**
- **Sellaisen kiinnityskappaleen käyttö, jota akun latauslaitteen valmistaja ei ole suositellut tai myynyt, voi aiheuttaa tulipalon, sähköiskun tai**

henkilövahinkojen riskin.

- **Lataa uudelleen vain valmistajan määrittelemällä latauslaitteella.** Latauslaite, joka sopii yhdelle akkuyksikkötyypille, voi toisen akkuyksikön kanssa käytettynä aiheuttaa tulipalorisikin.
- **Älä turmele johtoa tai latauslaitetta.** Älä koskaan kannata latauslaitetta johdosta. Älä irrota pistoketta pistorasiasta johdosta vetämällä. Johto tai latauslaite voi vioittua ja aiheuttaa sähköiskun vaaran. Vaihda vioittuneet johdot välittömästi.
- **Varmista, että johto kulkee paikasta, jossa sen päälle ei astuta, siihen ei kaaduta, se ei joudu kosketuksiin terävien reunojen tai liikkuvien osien kanssa tai jossa se ei muuten ole vaarassa vioittua tai siihen ei kohdistu kuormitusta.** Voit näin pienentää tapaturmaisten kaatumisten riskiä, joka voi aiheuttaa loukkaantumisen ja liittäjäjohdon vaurioitumisen, mistä voi seurata sähköisku.
- **Estä kotolon tai sisäisten osien vioittuminen pitämällä johto ja latauslaite kaukana lämmönlähteistä.**
- **Älä päästä bensiiniä, öljyä, petrolipohjaisia tuotteita jne. kosketuksiin muoviosien kanssa.** Kyseiset aineet sisältävät kemikaaleja, jotka voivat vaurioittaa, heikentää tai tuhota muovia.
- **Älä käytä latauslaitetta, jos sen johto tai pistoke on vioittunut, koska seurauksena voi olla oikosulku tai sähköisku.** Jos latauslaite on vioittunut, pyydä valtuutettua huoltoteknikkoa korjaamaan tai vaihtamaan se EGO- huoltopisteessä.
- **Älä käytä latauslaitetta, jos siihen on kohdistunut terävä isku, se on pudotettu tai se on muutoin jollakin tavalla vioittunut.** Vie se valtuutetulle huoltoteknikolle sähkötarkastukseen, jossa määritetään, onko latauslaite käyttökunnossa.
- **Älä pura latauslaitetta.** Vie se valtuutetulle huoltoteknikolle, kun se tarvitsee huoltoa tai korjata. Latauslaitteen virheellinen uudelleenkoostaminen voi aiheuttaa sähköiskun tai tulipalon riskin.
- **Irrota latauslaite verkkovirrasta ennen huolto- tai puhdistustoimenpiteitä sähköiskun riskin pienentämiseksi.**
- **Irrota latauslaite virransyötöstä, kun sitä ei käytetä.** Voit siten pienentää sähköiskun riskiä tai latauslaitteelle aiheutuvaa vahinkoa, jos metallikappaleita osuu aukkoon. Se auttaa myös estämään latauslaitteen vioittumista virtapiikkiin aikana.
- **Sähköiskun riski.** Älä kosketa lähtöliittimen eristämätöntä osaa tai eristämätöntä akun napaa.
- **Säilytä nämä ohjeet.** Lue niitä usein ja anna ne myös luettavaksi muille henkilöille, jotka mahdollisesti käyttävät työkalua. Jos lainaat työkalua toiselle

henkilölle, anna mukaan myös nämä ohjeet, jotta voit estää tuotteen väärinkäytön ja mahdollisen vahingon.

TÄRKEITÄ TURVALLISUUSOHJEITA

- **Säilytä nämä ohjeet.** Tämä käsikirja sisältää tärkeitä 56 V pikalatauslaitteen CH2100E turvallisuus- ja käyttöohjeita.
- **Ennen kuin käytät akun latauslaitetta, lue kaikki akun latauslaitteessa, akussa ja tuotteessa, jossa akkua käytetään, annetut ohjeet ja varoitusmerkinnät.**

VAROITUS: Kun käytät sähkölaitteita, tiettyjä varotoimenpiteitä tulee aina noudattaa, joista seuraavassa mainitaan muutamia..

- Tapaturmarisikin pienentämiseksi tarvitaan tarkkaa valvontaa, kun laitetta käytetään lasten lähellä.
- Käytä vain valmistajan suosittelemia tai myymiä kiinnityskappaleita.
- Älä käytä ulkotiloissa.
- Kannettava laite - Pienennä sähköiskun riskiä siten, että et laita latauslaitetta veteen tai muuhun nesteeseen. Älä aseta laitetta paikkaan tai säilytä sitä paikassa, josta se voi pudota tai josta se voidaan vetää ammeeseen tai pesualtaaseen.

HUOMIO: Lataa loukkaantumisriskin pienentämiseksi vain ladattavia litiumioniakkuja. Muut akkutyyppit voivat räjähtää ja aiheuttaa henkilövahingon tai vaurioita.

TEKNISET TIEDOT

Laturin tuloteho	220-240V~ 50Hz 210W
Laturin lähtöteho	3A 56V
Latausaika	Noin 40 minuuttia BA1120E-akun tapauksessa Noin 50 minuuttia BA1400/BA1400T- akun tapauksessa Noin 80 minuuttia BA2240/BA2240T/BA2242T- akun tapauksessa Noin 100 minuuttia BA2800/BA2800T- akun tapauksessa Noin 115 minuuttia BA3360-akun tapauksessa Noin 145 minuuttia BA4200/BA4200T- akun tapauksessa Noin 190 minuuttia BA5600Takun tapauksessa Noin 230 minuuttia BA6720T Takun tapauksessa

Ihanteellinen latauslämpötila	5°C-40°C
Laturin paino	1,2 kg

KUVAUS

OPETTELE TUNTEMAAN LATAUSLAITE (kuva A)

1. Jäähdytysilman tuloaukko
2. Kiinnitysura
3. Sähköliitännät
4. LED-merkkivalot
5. Seinäkiinnityksen kiinnitysreivät

KÄYTTÖ

MITEN AKKU LADATAAN

VAROITUS: Älä käytä laturia ulkona tai altista sitä kosteille tai märillä olosuhteille. Laturiin joutuva vesi lisää sähköiskun riskiä.

HUOMAA: Litium-ioniakut lähetetään osittain ladattuna. Ennen kuin käytät sitä ensimmäisen kerran, lataa se täyteen.

1. Kytke latauslaite virransyöttöön (220–240 V~ 50 Hz).
2. Kohdista akkuyksikön ylösnostetut ulokkeet latauslaitteen kiinnitysuriiin; liu'uta akkuyksikkö alas latauslaitteeseen (kuva 2).
3. Latauslaite arvioi akkuyksikön tilan viestimällä akkuyksikön kanssa.
4. Kun akkuyksikkö latautuu, latauslaitteen vihreä LED-valo vilkkuu. Akkuyksikön virran tilan osoitin vilkkuu järjestyksessä: punainen, oranssi ja vihreä. (Mallit BA1120E, BA1400, BA2240E, BA2800, BA3360, BA4200) Akun 5 LED-valon viimeinen segmentti vilkkuu vihreänä (Mallit BA1400T, BA2240T, BA2242T, BA2800T, BA4200T, BA5600T, BA6720T) Latauslaitteen tuuletin jäähdyttää akkuyksikköä keskeytymättä.
5. Kun akkuyksikkö on ladattu täyteen, vihreä LED-valo lakkaa vilkkumasta ja palaa yhtäjaksoisesti vihreänä. Akkuyksikön virran tilan osoitin sammuu. Odota, kunnes jäähdytystuuletin pysähtyy, irrota akkuyksikkö latauslaitteesta ja irrota sen jälkeen latauslaite virransyötöstä.

HUOMAA:

- Merkittävästi alentunut käyttöaika akkuyksikön täyteen lataamisen jälkeen osoittaa, että akkujen käyttöikä on loppumassa ja ne täytyy vaihtaa.
- Latauslaite voi lämmetä latauksen aikana. Se kuuluu latauslaitteen tavalliseen toimintaan. Lataa hyvin ilmastoidulla alueella.

LATAUSLAITTEEN LED-TOIMINNOT

Mallit BA1120E, BA1400, BA2240E, BA2800, BA3360, BA4200

LED-merkki- valo	Akku	Punainen LED-merk- kivalo laturissa	Vihreä LED-merkkiva- lo laturissa	Akun virran merk- kivalo	TOIMINTO
 CHARGING	Ladataan	Off	Vilkkuu	Vilkkuu vuorotellen punaisena, oranssina ja vihreänä	Ladataan
 DEFECTIVE BATTERY	Viallinen	Vilkkuu	Pois päältä	Pois päältä	Akku tai laturi on viallinen.
 HIGH TEMP	Kylmä/kuuma Akku	Päällä	Pois päältä	Pois päältä	Lataus alkaa, kun akkuyksikön lämpötila on välillä 3–57 °C
 FULL CHARGE	Täysin ladattu	Pois päältä	Päällä	Pois päältä	Lataus valmis. Yliäpitolataus.

FI

Mallit BA1400T, BA2240T, BA2242T, BA2800T, BA4200T, BA5600T, BA6720T

LED-merkki- valo	Akku	Punainen LED-merk- kivalo laturissa	Vihreä LED-merkkiva- lo laturissa	Akun 5 led-merk- kivaloa	TOIMINTO
CHARGING	Ladataan	Off	Viilkkuu	Viimeinen segmentti vilkkuu vihreänä, muut palavat kiinteästi	Ladataan
DEFECTIVE BATTERY	Viallinen	Viilkkuu	Pois päältä	Pois päältä	Akku tai laturi on viallinen.
HIGH TEMP	Kylmä/kuuma Akku	Päällä	Pois päältä	Pois päältä	Lataus alkaa, kun akkuyksikön lämpötila on välillä 3–57 °C (Mallit BA1400T,BA2242T, BA2800T, BA4200T,BA5600T, BA6720T)/3–50°C (Mallit BA2240T).
FULL CHARGE	Täysin ladattu	Pois päältä	Päällä	Pois päältä	Lataus valmis. Ylläpitolataus.

FI
KUUMAN TAI KYLMÄN AKUN LATAAMINEN

Jos akku ei vastaa normaalia lämpötilaväliä, punainen LED-merkkivalo palaa ja vihreä LED-merkkivalo vilkkuu. Kun akku jäähtyy noin 57 °C:(BA1120E, BA1400, BA2240E, BA2242T BA2800, BA3360, BA4200,BA1400T, BA2800T, BA4200T, BA5600T, BA6720T)/50°C (BA2240T)een tai lämpenee yli 3 °C:een, laturi alkaa ladata automaattisesti.

VIALLINEN AKKU TAI LATURI

Jos laturi havaitsee ongelman, punainen LED-merkkivalo alkaa vilkkua ja vihreä LED-merkkivalo vilkkuu.

- Jos tila on viallinen, poista akkuyksikkö latauslaitteesta ja laita se sinne takaisin. Jos LED-valot osoittavat toisellakin kerralla tilaksi "viallinen", kokeile ladata toinen akkuyksikkö.
- Jos toinen akkuyksikkö latautuu normaalisti, hävitä viallinen akkuyksikkö (katso ohjeita akkuyksikön käsikirjasta).
- Jos myös toinen akkuyksikkö osoittaa tilaksi "viallinen", irrota latauslaite ja odota kunnes vilkkuva LED1-valo sammuu. Kytke sen jälkeen pistoke takaisin virransyöttöön. Jos latauslaitteen LED1-valo ilmaisee yhä viallista tilaa, latauslaite voi olla viallinen.

SEINÄKIINNITYKSEN KIINNITYSREIÄT

Laturissa on aukot, joista sen saa varastoitua seinällä roikkuen (Kuva A-5). Kiinnitä seinään ruuvit 76 mm päähän toisistaan. Käytä riittävän vahvoja ruuveja, jotta ne kestävät laturin ja akun yhteispainon (arvioitu maksimpaino 3,3 kg).

HUOLTO

VAROITUS: Irrota vakavien henkilövahinkojen välttämiseksi akkuyksikkö aina työkalusta, kun puhdistat sitä tai suoritat siihen jonkin huoltotoimenpiteen.

VAROITUS: Käytä huollon yhteydessä vain valmistajan hyväksymiä varaosia. Muiden osien käyttö voi aiheuttaa vaaran tai vahingoittaa tuotetta.

VAROITUS: Emme suosittele käyttämään kuivaa paineilmaa latauslaitteen puhdistusmenetelmänä. Jos paineilma puhdistaminen on ainoa mahdollinen menetelmä, käytä aina suojalaseja tai turvalaseja sivusuojilla, kun puhdistat työkalua. Jos toimenpiteestä syntyy paljon pölyä, käytä myös pölysuojainta.

VAROITUS: Jos virtajohto on vioittunut, valmistajan, sen huoltoedustajan tai muun valtuutetun henkilön täytyy vaihtaa johto vaaran välttämiseksi.

PERUSHUOLTO

Vältä liuottimien käyttöä, kun puhdistat muoviosia. Useimmat muoviosat ovat herkkiä erilaisten kaupallisten liuottimien vaikutukselle, ja niiden käyttö voi aiheuttaa muoviosiin vaurioita. Käytä puhtaita liinoja esim. lian, pölyn, öljyn ja rasvan poistamiseen.

VAROITUS: Älä milloinkaan päästä esim. jarrunesteitä, bensiiniä, petrolipohjaisia tuotteita tai ruosteenirrotusöljyjä kosketuksiin muoviosien kanssa. Kemikaalit voivat vahingoittaa, heikentää tai tuhota muovia, mistä voi olla seurauksena vakava henkilövahinko.

VAROITUS: Käytä huollon yhteydessä vain valmistajan hyväksymiä varaosia. Muiden osien käyttö voi aiheuttaa vaaran tai vahingoittaa tuotetta. Valtuutetun huoltoteknikon tulee suorittaa kaikki korjaukset EGO-huoltopisteessä, jotta voidaan taata tuotteen turvallinen ja luotettava käyttö.

FI

Ympäristönsuojelu



Älä hävitä sähkölaitteita, akun latauslaitteita ja akkuja/ladattavia akkuja kotitalousjätteen mukana!

Euroopan parlamentin ja neuvoston direktiivin 2012/19/EU mukaan sähkö- ja elektroniikkalaitteet, jotka eivät ole enää käyttökelpoisia, ja Euroopan parlamentin ja neuvoston direktiivin 2006/66/EY mukaan vialliset tai käytetyt akkuyksiköt/akut täytyy kerätä erikseen.

Jos sähkölaitteet hävitetään viemällä kaatopaikoille tai roskaläjiin, vaarallisia aineita voi vuotaa pohjaveteen ja päästä ravintoketjuun ja vahingoittaa täten ihmisten terveyttä ja hyvinvointia.

ONGELMANRATKAISU

ONGELMA	SYY	RATKAISU
Latauslaite ei toimi. LED1-valo vilkkuu punaisena tai kaikki LED-valot sammuvat	Akkuyksikkö tai latauslaite on viallinen tai akkuyksikön ja latauslaitteen välinen yhteys on heikko.	<ul style="list-style-type: none"> Kokeile poistaa akkuyksikkö latauslaitteesta ja laittaa se sinne takaisin. Kokeile ladata toinen akkuyksikkö. Irrota latauslaite ja odota kunnes punainen LED-valo sammuu. Kytke seuraavaksi pistoke takaisin virransyöttöön.
Latauslaite ei toimi ja LED1-valo palaa punaisena.	Akkuyksikkö on liian kuuma tai kylmä.	Anna akkuyksikölle aikaa saavuttaa normaali lämpötila. Lataus alkaa, kun akkuyksikkö palaa lämpötilaan 3–57 °C.
Laturista kuuluu rytmikäs ääni ja akun virran merkkivalo on pois päältä.	Akku on yli-latautunut.	Jätä akku laturiin ja tarkista 30 minuutin kuluttua, onko akun virran merkkivalo syttynyt. Jos kyllä, akku on aktivoitunut oikein.

TAKUU

EGO-TAKUUKÄYTÄNTÖ

Katso verkkosivuilta osoitteesta egopowerplus.com EGO-takuukäytännön ehdot ja edellytykset kokonaisuudessaan.

LES ALLE INSTRUKSJONER!



LES BRUKERMANUALEN

⚠ Restrisiko! Personer med elektroniske enheter, for eksempel pacemakere, må rådføre seg med lege før de bruker dette produktet. Drift av elektrisk utstyr i umiddelbar nærhet av en pacemaker kan føre til at pacemakeren forstyrres eller svikter.

⚠ ADVARSEL: For sikre både sikkerheten og påliteligheten, skal alle reparasjoner utføres av en kvalifisert servicetekniker.

⚠ ADVARSEL: Dette produktet kan brukes av barn fra åtte år og oppover og personer med reduserte fysiske, sensoriske eller mentale evner eller manglende erfaring og kunnskap hvis de har tilsyn eller får instruksjon i sikker bruk av produktet og forstår hvilke farer som kan inntreffe. Barn skal ikke leke med produktet. Rengjøring og vedlikehold skal ikke gjøres av barn med mindre de har tilsyn.

SIKKERHETSSYMBOLER

Formålet med sikkerhetssymbolene er å trekke oppmerksomheten din mot mulige faresituasjoner. Sikkerhetssymbolene og forklaringene krever din fulle oppmerksomhet og forståelse. Symbolvarslene eliminerer ikke farer på egen hånd. Instruksjonene og advarslene som finnes i dem er ikke erstatninger for passende ulykkesforebyggende tiltak.

⚠ ADVARSEL: Sørg for å lese og forstå alle sikkerhetsanvisningene i denne bruksanvisningen, inkludert alle sikkerhetsvarselssymboler så som «FARE», «ADVARSEL» og «FORSIKTIG» før du bruker dette verktøyet. Hvis du ikke følger alle instruksjonene nedenfor, kan det føre til elektriske støt, brann og/eller alvorlig personskade.

SIKKERHETSINSTRUKSJONER

Denne siden viser og beskriver sikkerhetssymboler som finnes på produktet. Les, forstå og følg alle instruksjoner på maskinen før begynner monteringen og bruk.

	Sikkerhetsvarsel	Forsiktighetsregler som har med sikkerheten din å gjøre
	Les brukermanualen.	For å redusere risikoen for skader, må brukeren lese bruksanvisningen.

	Innendørs bruk	Dette produktet skal bare brukes innendørs
	Klasse II konstruksjon	Dobbeltisolert konstruksjon
	CE	Dette produktet er utformet i tråd med gjeldende EC-direktiver.
	UKCA	Dette produktet er i samsvar med gjeldende britisk lovgivning.
	WEEE	Elektrisk avfall må ikke kastes sammen med vanlig husholdningsavfall. Må avleveres på en godkjent gjenvinningsstasjon.
	Sikringskoblinger	Tidsforsinket miniatyrsikringslenke
	Volt	Spenning
	Ampere	Strøm
	Hertz	Frekvens (syklusler per sekund)
	Watt	Effekt
	Minutter	Klokkeslett
	Vekselstrøm	Typen spenning
	Likestrøm	Type eller karakteristikk for spenningen

NO

⚠ ADVARSEL: Les og forstå alle instruksjoner. Hvis du ikke følger alle instruksjonene nedenfor, kan det føre til elektriske støt, brann og/eller alvorlig personskade.

SIKKERHET I ARBEIDSRÅDET

- **Hold arbeidsområdet rent og godt opplyst.** Rotete eller mørke områder inviterer til ulykker.
- **Ikke bruk EGO-laderen i eksplosjonsfarlige omgivelser, for eksempel der det finnes brennbare væsker, gasser eller støv i nærheten.** En lader kan skape gnister, som kan antenne støv eller damper.

ELEKTRISK SIKKERHET

- **Støpset til verktøyet må passe inn i stikkkontakten.** Støpset må ikke forandres på noen måte. Ikke bruk adapterstøpsler sammen med jordede elektroverktøy. Umodifiserte støpsler og passende stikkontakter reduserer risikoen for elektrisk støt.
- **Ikke utsett laderen for regn eller våte forhold.** Vann som kommer inn i laderen vil øke risikoen for elektrisk støt.
- **Ikke misbruk ledningen.** Bruk aldri ledningen til å bære, trekke eller trekke ut laderen. Hold ledningen unna varme, olje, skarpe kanter eller bevegelige deler. Skadede eller sammenviklede ledninger øker risikoen for elektriske støt.

- **Unngå kroppskontakt med jordete overflater så som rør, radiatorer, komfyrer og kjøleskap.**

Det er økt risiko for elektrisk støt hvis kroppen din er jordet.

- **Når du bruker et elektroverktøy utendørs, må du bruke skjøleledning som er godkjent for utendørs bruk.** Bruk av en ledning som er egnet for utendørs bruk, reduserer risikoen for elektriske støt.

- EGO-laderen kan lade EGO lithium-ion batteripakker som er oppført nedenfor:

LADER	BATTERIPAKKER
CH2100E	BA1120E, BA1400, BA2240E, BA2240T, BA2242T, BA2800, BA3360, BA4200, BA1400T, BA2800T, BA4200T, BA5600T, -BA6720T

SERVICE

NO

- **Få laderen reparert av et kvalifisert serviceverksted, som kun bruker identiske reservedeler.** Dette gjør at sikkerheten til laderen opprettholdes.

- **Ved service på en lader, skal det bare brukes originale reservedeler. Følg instruksjonene om vedlikehold som finnes i denne håndboken.** Bruk av uautoriserte deler eller unnlatelse av å følge vedlikeholdsinstruksjonene kan skape fare for støt eller skade.

SIKKERHETSREGLER FOR LADEREN

⚠ FORSIKTIG: For å redusere risikoen for elektrisk støt eller skade på laderen og batteriet, skal bare de oppladbare li-ion batteriene som står på laderens etikett, lades. Andre typer batterier kan sprekke og forårsake personskader eller annen skade.

- Dette produktet er ikke beregnet på å bli brukt av personer (også barn) med redusert fysisk eller psykisk helse eller som mangler erfaring eller kunnskaper om bruken, dersom de ikke er gitt innføring eller instruksjon om bruken av produktet av en person som er ansvarlig for deres sikkerhet.

- **Før du bruker batteriladeren,** må du lese alle instruksjonene og advarslene i denne håndboken og på batteriladeren, batteriet og produktet som batteriet skal brukes i, for å hindre misbruk av produktene og mulig personskader eller annen skade.

- **Ikke bruk laderen utendørs, eller utsett den for våte eller fuktige forhold.** Vann som kommer inn i laderen vil øke risikoen for elektrisk støt.

- **Ikke ta i laderen, inkludert laderstøpset og laderterminaler, med våte hender.**

- **Bruk av tilleggsutstyr som ikke er anbefalt eller solgt av batteriladerens produsent kan**

- medføre risiko for brann, elektriske støt eller personskader.**

- **Lades bare med ladere som er spesifisert av produsenten.** En lader som passer for én type batteripakke kan skape fare for brann når den brukes med andre batteripakker.

- **Ikke misbruk ledningen eller laderen.** Ikke bruk ledningen til å bære laderen. Ikke trekk laderen ut av støpset ved å trekke i ledningen. Skade på ledningen eller laderen kan oppstå, og skape elektriske støt. Skift ut ødelagte ledninger umiddelbart.

- **Pass på at ledningen er plassert slik at den ikke blir tråkket på, snublet over, kommer i kontakt med skarpe kanter eller bevegelige deler, eller på annen måte utsettes for skade eller påkjenninger.** Dette vil redusere risikoen for fallulykker, noe som kan forårsake personskader og skade på ledningen, som deretter kan føre til elektriske støt.

- **Hold ledningen og laderen borte fra varme for å hindre skade på huset eller interne deler.**

- **Ikke la bensin, oljer, oljebaserte produkter, osv. komme i kontakt med plastdelene.** Disse materialene inneholder kjemikalier som kan skade, svekke eller ødelegge plast.

- **Ikke bruk laderen med en skadet ledning eller støpset, da det kan føre til kortslutning og elektriske støt.** Hvis skadet, må laderen repareres eller byttes ut av en autorisert servicetekniker på et EGO-servicesenter.

- **Ikke bruk laderen hvis den har fått et kraftig slag, har falt ned eller på annen måte har blitt skadet.** Ta den med til en autorisert servicetekniker for elektrisk kontroll, for å se om laderen er i god stand.

- **Ikke demonter laderen.** Ta den med til en autorisert servicetekniker når service eller reparasjon er nødvendig. Feilmontering kan føre til fare for elektriske støt eller brann.

- **Trekk laderen ut av stikkkontakten før du utfører vedlikehold eller rengjøring, for å redusere risikoen for elektriske støt.**

- **Koble laderen fra strømforsyningen når den ikke er i bruk.** Dette vil redusere risikoen for elektriske støt eller skader på laderen hvis metallgjenstander skulle falle inn i åpningen. Det vil også bidra til å forhindre skade på laderen ved overspenning.

- **Fare for elektrisk støt.** Ikke berør uisolerte deler på utgangskontakten eller uisolerte batteriterminaler.

- **Ta vare på disse instruksjonene.** Referer til dem ofte, og bruk dem til å instruere andre som kan komme til å bruke verktøyet. Hvis du låner ut verktøyet til noen andre, må de også få låne disse instruksjonene, for å hindre feilbruk av produktet og mulige skader.

VIKTIGE SIKKERHETSINSTRUKSJONER

- **Ta vare på disse instruksjonene.** Denne håndboken inneholder viktige sikkerhets- og driftsinstruksjoner for 56V Rapid Charger CH2100E.
- **Før du bruker batteriladeren, må du lese alle instruksjoner og advarsler om batteriladeren, batteriet og produktet som batteriet skal brukes i.**

⚠ ADVARSEL: Når du bruker elektriske apparater, skal du alltid følge noen viktige sikkerhetsregler, inkludert følgende.

- For å redusere risikoen for skader, er det nødvendig med nøye oppsyn når et produkt brukes i nærheten av barn.
- Bruk kun tilbehør som anbefales eller selges av produsenten.
- Må ikke brukes utendørs.
- For bærbare produkter – For å redusere risikoen for elektrisk støt, skal ikke laderen legges i vann eller annen væske. Ikke plasser eller oppbevar apparatet slik at det kan falle eller bli trukket ned i et badekar eller en vask.

⚠ FORSIKTIG: For å redusere risikoen for skade, skal bare oppladbare lithium-ion batterier lades opp. Andre typer batterier kan sprekke og forårsake personskader eller annen skade.

SPEKIFIKASJONER

Laderens inngangseffekt	220-240V~ 50Hz 210W
Laderens utgangseffekt	3A 56V
Ladetid	Omtrent 40 minutter for BA1120E-batteripakken Omtrent 50 minutter for BA1400/BA1400T-batteripakken Omtrent 80 minutter for BA2240E/BA2240T/BA2242T-batteripakken Omtrent 100 minutter for BA2800/BA2800T-batteripakken Omtrent 115 minutter for BA3360-batteripakken Omtrent 145 minutter for BA4200/BA4200T-batteripakken Omtrent 190 minutter for BA5600T-batteripakken Omtrent 230 minutter for BA6720T-batteripakken
Optimal ladetemperatur	5°C-40°C
Laderens vekt	1,2 kg

BESKRIVELSE

KJENN LADEREN DIN (fig. A)

1. Kjøleluftport
2. Festespor
3. Elektriske kontakter
4. LED indikatorer
5. Veggfeste hull

DRIFT

SLIK LADES BATTERIPAKKEN

⚠ ADVARSEL: Ikke bruk laderen utendørs, eller utsett den for våte eller fuktige forhold. Vann som kommer inn i laderen vil øke risikoen for elektrisk støt.

MERK: Lithium-ion batteripakker leveres delvis ladet. Før du bruker den første gang, skal batteriet fullades.



1. Koble laderen til strømforsyningen (220-240 V~ 50 Hz).
2. Rett inn de opphøyde ribbene på batteripakken med monteringssporene i laderen; Skyv batteripakken ned på laderen som Fig. B viser.
3. Laderen vil kommunisere med batteriet for å vurdere tilstanden til batteriet.
4. Når batteriet lades, blinker den grønne LED-lampen på laderen. Strømindikatoren på batteriet blinker i rekkefølgen: rød, oransje og grønn. (For BA1120E, BA1400, BA2240E, BA2800, BA3360, BA4200) Det siste segmentet i batteripakkens 5-LED-indikator vil blinke grønt (For BA1400T, BA2240T, BA2242T, BA2800T, BA4200T, BA5600T, BA6720T) Viften i laderen jobber kontinuerlig med å kjøle ned batteripakken.
5. Når batteripakken er fulladet, stoppes vekslingen mellom ladeindikatorens LED-lamper, og vil lyse kontinuerlig grønt. Strømindikatoren på batteripakken slukkes. Vent til kjølevifte stopper, ta ut batteripakken fra laderen, og koble laderen fra strømforsyningen.

MERK:





- En betydelig redusert kjøretid etter full lading av batteriet angir at batteriene er nær slutten av den brukbare levetiden sin, og må byttes ut.
- Laderen kan bli varm under lading. Dette er en del av den normale driften av laderen. Lad i et godt ventilert område.

NO

LED-FUNKSJONENE TIL LADEREN
For BA1120E, BA1400, BA2240E, BA2800, BA3360, BA4200

LED-in-dikator	Batteripakke	Rød LED på laderen	Grønn LED på laderen	Strømindikator på batteripakken	HANDLING
 CHARGING	Lade opp	Av	Blinker	Blinkende rødt, oransje og grønn	Lade opp
 DEFECTIVE BATTERY	Defekt	Blinker	Av	Av	Batteripakken eller laderen er defekt.
 HIGH TEMP	Kald/varm Batteri	På	Av	Av	Ladingen vil starte når batteripakken går tilbake til 3 °C – 57 °C.
 FULL CHARGE	Fulladet	Av	På	Av	Oppladningen er fullført. Vedlikeholdslading.

NO
For BA1400T, BA2240T, BA2242T, BA2800T, BA4200T, BA5600T, BA6720T

LED-in-dikator	Batteripakke	Rød LED på laderen	Grønn LED på laderen	5-Leds-indikator på batteripakken	HANDLING
 CHARGING	Lade opp	Av	Blinker	Siste segment vil blinke grønt, resten vil lyse stabilt grønt	Lade opp
 DEFECTIVE BATTERY	Defekt	Blinker	Av	Av	Batteripakken eller laderen er defekt.
 HIGH TEMP	Kald/varm Batteri	På	Av	Av	Ladingen vil starte når batteripakken går tilbake til 3 °C – 57 °C (For BA1400T, -BA2242T, BA2800T, BA4200T, -BA5600T, BA6720T)/ 3°C – 50°C(For BA2240T).
 FULL CHARGE	Fulladet	Av	På	Av	Oppladningen er fullført. Vedlikeholdslading.

LADING AV EN VARM ELLER KALD BATTERIPAKKE

Hvis batteripakken er utenfor det normale temperaturområdet, vil den røde LED-lampen lyse og den grønne LED-lampen slukker. Når batteriet kjøles ned til ca 57 °C (BA1120E, BA1400, BA2240E, BA2242T BA2800, BA3360, BA4200, BA1400T, BA2800T, BA4200T, BA5600T, BA6720T)/50°C (BA2240T) eller varmes til mer enn 3 °C, vil laderen automatisk begynne å lade.

DEFEKT BATTERIPAKKE ELLER LADER

Hvis laderen oppdager et problem, vil den røde LED-lampen begynne å blinke og den grønne LED-lampen slukker.

1. Dersom det registrerer en defekt, fjernes batteripakken og settes inn igjen i laderen. Hvis LED-lampene fortsatt viser «defekt» andre gang, prøver du å lade en annen batteripakke.
2. Hvis et annet batteri lades normalt, kastes det defekte batteripakken (se instruksjonene i batteripakkens bruksanvisning).
3. Hvis en annen batteripakke også vises som «defekt», kobles laderen fra, og du må vente til den blinkende LED1-lampen slukkes før støpselet kobles til strømforsyningen igjen. Hvis LED1 på laderen fortsatt viser defekt, kan laderen være defekt.

VEGGMONTERINGSHULL

Laderen har hull til opphenging og praktisk oppbevaring (Fig. A-5). Installer skruene i veggen, 76 mm fra hverandre. Bruk skruer som er sterke nok til å holde den samlede vekten av laderen og batteripakken (ca. maks 3,3 kg).

VEDLIKEHOLD

⚠ ADVARSEL: For å unngå alvorlige personskader, skal batteripakken alltid tas ut fra verktøyet når du rengjør eller utfører vedlikehold.

⚠ ADVARSEL: Ved service, må du bare bruke identiske reservedeler fra EGO. Bruk av andre deler kan forårsake farer eller skader på produktet.

⚠ ADVARSEL: Det er ikke anbefalt å bruke komprimert tørrluft som rengjøringsmetode for laderen. Hvis

rengjøring med trykkluft er den eneste metoden man kan bruke, skal det alltid brukes vernebriller eller vernebriller med sidebeskyttelse ved rengjøring av verktøyet. Hvis arbeidet er støvete, må det brukes støvmaske også.

⚠ ADVARSEL: Dersom strømforsyningskabelen er skadet, må den kun skiftes av et autorisert serviceverksted eller en autorisert forhandler, for å unngå farer.

GENERELT VEDLIKEHOLD

Unngå å bruke løsemidler når plastdeler skal rengjøres. De fleste plasttyper er utsatt for skader fra ulike typer kommersielle løsemidler, og kan ta skade av bruk av slike. Bruk rene kluter for å fjerne skitt, støv, olje, fett, etc.

⚠ ADVARSEL: Ikke på noe tidspunkt skal bremsevæske, bensin, petroleum-baserte produkter, penetrerende oljer, osv. komme i kontakt med plastdeler. Kjemikalier kan skade, svekke eller ødelegge plastmaterialer, noe som kan føre til alvorlig personskade.

⚠ ADVARSEL: Ved service, må du bare bruke identiske reservedeler fra EGO. Bruk av andre deler kan forårsake farer eller skader på produktet. For sikre både sikkerheten og påliteligheten, skal alle reparasjoner utføres av en kvalifisert servicetekniker i et EG servicesenter.

Beskytt miljøet



Elektrisk utstyr, batterilader og batterier/oppladbare batterier skal ikke kastes i husholdningsavfall.

Ifølge EU-forskrift 2012/19/EU, skal elektrisk og elektronisk utstyr som ikke lenger er brukbart, og som i henhold til EU-forskrift 2006/66/EC har defekte eller brukte batteripakker/batterier, samles inn separat.

Hvis elektrisk apparater kastes på søppelfyllinger, kan farlige stoffer lekke ut i grunnvannet og komme inn i næringskjeden, og forårsake skader på helse og velvære.

NO

FEILSØKING

PROBLEM	ÅRSAK	LØSNING
Laderen fungerer ikke. LED1 blinker rødt, eller alle LED-lampene slukkes.	Batteripakken eller laderen er defekt, eller det er dårlig kontakt mellom batteriet og laderen.	<ul style="list-style-type: none">■ Prøv å fjerne batteripakken fra og sette den inn i laderen igjen.■ Prøv å lade en annen batteripakke.■ Koble laderen fra, og vent til den røde LED-lampen slukkes før støpselet kobles til strømforsyningen igjen.
Laderen fungerer ikke, og LED1 lyser rødt.	Batteripakken er for varm eller for kald.	La batteripakken nå normal temperatur. Ladingen vil starte når batteripakken går tilbake til 3 °C – 57 °C.
Laderen avgir en rytmisk lyd og strømindikatoren på batteriet er AV.	Batteripakken er helt utladet.	La batteriet være i laderen, og sjekk etter 30 minutter for å se om strømindikatoren på batteriet slår seg på. Hvis ja, har batteripakken blitt aktivert.

NO

GARANTI

EGO GARANTIREGLER

Besøk nettsiden egopowerplus.com for å se fullstendige vilkår og betingelser for EGO-garantireglene.

KEES VAN DER SPEK
TUIN EN PARKMACHINES * TER AAR

ПРОЧИТАЙТЕ ВСЕ ИНСТРУКЦИИ!



ВНИМАТЕЛЬНО ПРОЧИТАЙТЕ РУКОВОДСТВО ПОЛЬЗОВАТЕЛЯ.

⚠ Остаточные риски! Если вы используете электронные устройства, такие как кардиостимулятор, перед эксплуатацией данного устройства проконсультируйтесь с врачом. Использование электрооборудования в непосредственной близости от кардиостимулятора может привести к образованию помех и повреждению кардиостимулятора.

⚠ ПРЕДУПРЕЖДЕНИЕ. Чтобы обеспечить безопасность и надежность устройства, его ремонт должен выполнять квалифицированный специалист.

⚠ ПРЕДУПРЕЖДЕНИЕ. Этим устройством могут пользоваться дети старше 8 лет, а также лица с ограниченными физическими, сенсорными и умственными способностями или с недостаточным опытом и знаниями, если они находятся под присмотром или получили инструкции по безопасной эксплуатации устройства и понимают связанные с этим опасности. С этим устройством не должны играть дети. Дети не должны выполнять очистку и обслуживание устройства без присмотра.

СИМВОЛЫ БЕЗОПАСНОСТИ

Символы безопасности предназначены для привлечения внимания к возможным рискам. Символы безопасности, а также объяснения к ним, требуют особого внимания и понимания. Предупреждения по технике безопасности сами по себе не устраняют опасность. Инструкции и предупреждения не заменяют соответствующие меры по предотвращению несчастных случаев.

⚠ ПРЕДУПРЕЖДЕНИЕ. Перед использованием устройства внимательно прочитайте все инструкции в данном руководстве пользователя и ознакомьтесь с предупреждающими символами безопасности, такими как «ОПАСНОСТЬ», «ПРЕДУПРЕЖДЕНИЕ» и «ВНИМАНИЕ». Несоблюдение всех приведенных ниже инструкций может привести к поражению электрическим током, возникновению пожара и/или получению серьезных травм.

ИНСТРУКЦИИ ПО ТЕХНИКЕ БЕЗОПАСНОСТИ

Далее изображены и описаны символы безопасности, которые могут присутствовать на данном устройстве. Перед сборкой или использованием внимательно прочитайте все инструкции, приведенные на устройстве, и соблюдайте их.

	Предупреждение об опасности	Меры предосторожности, касающиеся безопасности
	Внимательно прочитайте руководство пользователя	Прочитайте руководство по эксплуатации, чтобы уменьшить риск получения травм.
	Для использования внутри помещений	Используйте устройство только внутри помещения.
	Конструкция класса II	Конструкция с двойной изоляцией.
	CE	Соответствует основным требованиям стандартов безопасности Европейских директив.
	UKCA	данный продукт соответствует действующему законодательству Великобритании.
	WEEE	Неисправные электрические устройства нельзя выбрасывать вместе с бытовым мусором. Сдавайте их в авторизованные пункты сбора и утилизации.
	Плавкие вставки	Миниатюрная плавкая вставка с задержкой срабатывания
	Вольт	Напряжение
	Амперы	Сила тока
	Герц	Частота (оборотов в секунду)
	Ватт	Мощность
	Минуты	Время
	Переменный ток	Тип тока
	Постоянный ток	Тип или характеристика тока

RU

⚠ ПРЕДУПРЕЖДЕНИЕ. Внимательно прочитайте все инструкции. Несоблюдение всех приведенных ниже инструкций может привести к поражению электрическим током, возникновению пожара и/или получению серьезных травм.

БЕЗОПАСНОСТЬ РАБОЧЕГО МЕСТА

- **Обеспечьте чистоту и освещенность рабочей зоны.** Загроможденные и плохо освещенные места служат причиной несчастных случаев.
- **Не используйте зарядное устройство EGO во взрывоопасных средах, например вблизи горючих жидкостей, газов или пыли.** Зарядное устройство генерирует искры, которые могут воспламенить пыль или испарения.

ЭЛЕКТРОБЕЗОПАСНОСТЬ

- **Вилка электроинструмента должна соответствовать розетке.** Никогда не переделывайте вилку. Не используйте никакие переходники для вилок с заземлением. Использование оригинальных вилок и соответствующих им розеток уменьшают риск поражения электрическим током.
- **Не подвергайте зарядное устройство воздействию дождя или влажности.** При попадании воды в зарядное устройство увеличивается риск поражения электрическим током.
- **Обращайтесь с кабелем аккуратно.** Никогда не переносите, не тяните и не выключайте зарядное устройство за кабель. Не оставляйте кабель вблизи источников тепла, масла, острых предметов или движущихся частей. Поврежденные или запутанные кабели повышают опасность поражения электрическим током.
- **Избегайте прикосновений к заземленным объектам, таким как трубы, радиаторы, плиты и холодильники.** Существует повышенная опасность поражения электрическим током, если ваше тело заземлено.
- **Для работы с электроинструментом вне помещения используйте предназначенный для этого удлинительный кабель.** Использование кабеля, подходящего для использования вне помещения, снижает риск поражения электрическим током.
- Зарядное устройство EGO позволяет заряжать указанные ниже литий-ионные аккумуляторы.

Зарядное устройство	Аккумуляторы
CH2100E	BA1120E, BA1400, BA2240E, BA2240T, BA2242T, BA2800, BA3360, BA4200, BA1400T, BA2800T, BA4200T, BA5600T, BA6720T

ОБСЛУЖИВАНИЕ

- **Обслуживание зарядного устройства должно производиться квалифицированным специалистом с использованием только идентичных запасных частей.** Это обеспечит безопасную работу зарядного устройства.
- **При выполнении сервисного обслуживания используйте только идентичные запасные части. Следуйте инструкциям в разделе о выполнении обслуживания в данном руководстве.** Использование неподходящих деталей или несоблюдение инструкций по обслуживанию может привести к поражению током или получению травмы.

ПРАВИЛА БЕЗОПАСНОСТИ ПРИ ОБРАЩЕНИИ С ЗАРЯДНЫМИ УСТРОЙСТВАМИ

⚠ ВНИМАНИЕ! Чтобы уменьшить риск поражения электрическим током или повреждения зарядного устройства, заряжайте только те литий-ионные аккумуляторные батареи, которые указаны на этикетке зарядного устройства. Аккумуляторы других типов могут взорваться и причинить вред здоровью людей и имуществу.

- Данное устройство не предназначено для использования лицами (в том числе детьми) с пониженными физическими, сенсорными или умственными способностями или имеющими недостаточный опыт или знания, если только они не находятся под присмотром или были проинструктированы по поводу использования устройства лицом, ответственным за их безопасность.
- Во избежание неправильного использования и возможных травм необходимо **перед использованием зарядного устройства** внимательно прочитать все инструкции и предупреждающие обозначения в данном руководстве, на зарядном устройстве, аккумуляторе и продукте, в котором он будет использоваться.
- **Не используйте зарядное устройство на открытом воздухе, а также под дождем или в условиях повышенной влажности.** При попадании воды в зарядное устройство увеличивается риск поражения электрическим током.
- **Не прикасайтесь к зарядному устройству, в том числе вилке и контактам, мокрыми руками.**
- **Использование принадлежностей, не рекомендованных производителем или не приобретенных у него, может привести к риску возгорания, поражения электрическим током или получения травмы.**
- **Заряжайте батареи только с помощью зарядного устройства, указанного изготовителем.** Зарядное устройство, предназначенное для одного типа аккумуляторных батарей, может стать причиной пожара при использовании с другим типом батарей.
- **Используйте кабель и зарядное устройство только надлежащим образом.** Никогда не переносите зарядное устройство за кабель питания. Не тяните за кабель зарядного устройства при отсоединении вилки. В противном случае это может привести к повреждению кабеля питания или зарядного устройства, а также к поражению электрическим током. Немедленно замените поврежденные кабели питания.

RU

- **Убедитесь, что кабель зарядного устройства расположен в таком месте, где он не вступит в контакт с острыми краями, где на него не наступят, не зацепят и не повредят как-либо иначе.** Это уменьшит риск случайных падений, которые могут стать причиной травмы пользователя и повреждения кабеля, которое может привести к поражению электрическим током.
- **Держите кабель и зарядное устройство подальше от источников тепла, чтобы избежать повреждения корпуса или внутренних деталей.**
- **Не допускайте попадания на пластиковые части бензина, продуктов на нефтяной основе и т. д.** В них содержатся химические вещества, которые могут повредить, ослабить или разрушить пластик.
- **Не используйте устройство с поврежденным кабелем питания или вилкой. Это может стать причиной короткого замыкания и поражения электрическим током.** В таком случае отремонтируйте или замените зарядное устройство у авторизованного квалифицированного специалиста сервисного центра EGO.
- **Не используйте зарядное устройство, если его ударили, уронили или как-либо иначе повредили.** Обратитесь к авторизованному квалифицированному специалисту, чтобы убедиться, что зарядное устройство находится в хорошем рабочем состоянии.
- **Не разбирайте зарядное устройство.** Если требуется обслуживание или ремонт устройства, передайте его авторизованному специалисту. Неправильная повторная сборка может привести к поражению электрическим током или пожару.
- **Для снижения риска поражения электрическим током перед выполнением технического обслуживания или очистки отключите зарядное устройство от электрической розетки.**
- **Когда зарядное устройство не используется, отсоедините его от источника питания.** Это уменьшит риск поражения электрическим током или повреждения зарядного устройства при попадании металлических предметов внутрь. Это также поможет предотвратить повреждение зарядного устройства при скачках напряжения.
- **Риск поражения электрическим током.** Не касайтесь неизолированных частей выходного разъема или неизолированных клемм аккумуляторной батареи.

- **Сохраните данные инструкции.** Регулярно просматривайте их и предоставляйте для ознакомления другим пользователям. Одалживая кому-либо устройство, передайте также данные инструкции для предотвращения неправильного использования и возможных травм.

ВАЖНЫЕ ИНСТРУКЦИИ ПО ТЕХНИКЕ БЕЗОПАСНОСТИ

- **Сохраните данные инструкции.** В данном руководстве содержится важная информация по технике безопасности и использованию устройства для быстрой зарядки 56 V CH2100E.
- **Перед использованием зарядного устройства прочитайте все инструкции и предупреждающие маркировки на нем, аккумуляторе и устройстве, в котором будет использоваться аккумулятор.**

⚠ ПРЕДУПРЕЖДЕНИЕ. При использовании электрического устройства необходимо строго соблюдать следующие меры безопасности.

- Чтобы уменьшить риск получения травм, будьте предельно внимательны при использовании устройства рядом с детьми.
- Используйте только принадлежности, рекомендованные или продающиеся производителем.
- Не используйте вне помещения.
- Для портативных устройств: во избежание риска поражения электрическим током не погружайте зарядное устройство в воду или любые другие жидкости. Не помещайте и не храните устройство в местах, где оно может упасть или попасть в ванну или раковину.
- **⚠ ВНИМАНИЕ!** Чтобы уменьшить риск получения травм, заряжайте только литий-ионные аккумуляторные батареи. Аккумуляторы других типов могут взорваться и причинить вред здоровью людей и имуществу.

RU

ТЕХНИЧЕСКИЕ ХАРАКТЕРИСТИКИ

Входное напряжение зарядного устройства	220–240В~, 50Гц, 210Вт
Выходное напряжение зарядного устройства	3А, 56В 
Время зарядки	<p>Прибл. 40 минут для аккумулятора ВА1120Е</p> <p>Прибл. 50 минут для аккумулятора ВА1400/ВА1400Т</p> <p>Прибл. 80 минут для аккумулятора ВА2240Е/ВА2240Т/ВА2242Т</p> <p>Прибл. 100 минут для аккумулятора ВА2800/ВА2800Т</p> <p>Прибл. 115 минут для аккумулятора ВА3360</p> <p>Прибл. 145 минут для аккумулятора ВА4200/ВА4200Т</p> <p>Прибл. 190 минут для аккумулятора ВА5600Т</p> <p>Прибл. 230 минут для аккумулятора ВА6720Т</p>
Оптимальная температура зарядки	5°C–40°C
Масса зарядного устройства	1,2 кг

RU

ОПИСАНИЕ

ЧАСТИ ЗАРЯДНОГО УСТРОЙСТВА (Рис. А)

1. Вентиляционное отверстие для охлаждения
2. Крепежное отверстие
3. Электрические контакты
4. Светодиодные индикаторы
5. Отверстие для крепления на стену

ИСПОЛЬЗОВАНИЕ

КАК ЗАРЯЖАТЬ АККУМУЛЯТОР

⚠ ПРЕДУПРЕЖДЕНИЕ. Не используйте зарядное устройство на открытом воздухе, а также под дождем или в условиях повышенной влажности. При попадании воды в зарядное устройство увеличивается риск поражения электрическим током.

ПРИМЕЧАНИЕ. Литий-ионный аккумулятор поставляется частично заряженным. Перед первым использованием его необходимо полностью зарядить.

1. Подключите зарядное устройство к источнику питания (220–240 В~, 50 Гц).
2. Совместите выступающие ребра аккумулятора с крепежными отверстиями на зарядном устройстве и вставьте аккумулятор в зарядное устройство, как показано на Рис. В.
3. Зарядное устройство установит связь с аккумулятором и оценит его состояние.
4. Когда аккумулятор заряжается, на зарядном устройстве мигает зеленый светодиод. Индикатор питания на аккумуляторе будет мигать в определенной последовательности: красный, оранжевый и зеленый. (Для ВА1120Е, ВА1400, ВА2240Е, ВА2800, ВА3360, ВА4200) Последний из 5 светодиодных сегментов индикатора на аккумуляторе будет мигать зеленым. (Для ВА1400Т, ВА2240Т, ВА2242Т, ВА2800Т, ВА4200Т, ВА5600Т, ВА6720Т) Вентилятор в зарядном устройстве постоянно работает для охлаждения аккумулятора.
5. Когда аккумулятор полностью зарядится, светодиодные индикаторы зарядки перестанут светиться последовательно и будут светиться постоянно. Индикатор питания на аккумуляторе перестанет светиться. Дождитесь, когда охлаждающий вентилятор выключится, извлеките аккумулятор из зарядного устройства и отключите зарядное устройство от электросети.

ПРИМЕЧАНИЕ.

- Значительное сокращение времени работы аккумулятора после полной зарядки указывает на то, что срок его службы подходит к концу и его необходимо заменить.
- Зарядное устройство может нагреваться во время зарядки. Это нормально. Заряжайте аккумулятор в хорошо проветриваемом помещении.

ФУНКЦИИ СВЕТОДИОДОВ ЗАРЯДНОГО УСТРОЙСТВА

Для ВА1120Е, ВА1400, ВА2240Е, ВА2800, ВА3360, ВА4200

Светодиодный индикатор	Аккумулятор	Красный светодиод на зарядном устройстве	Зеленый светодиод на зарядном устройстве	Индикатор питания на аккумуляторе	ДЕЙСТВИЕ
 CHARGING	Зарядка	Не светится	Мигает	Последовательно мигает красным, оранжевым и зеленым	Зарядка
 DEFECTIVE BATTERY	Неисправен	Мигает	Не светится	Не светится	Аккумулятор или зарядное устройство неисправны.
 HIGH TEMP	Горячий/холодный аккумулятор	Светится	Не светится	Не светится	Зарядка возобновится, когда температура аккумулятора будет в пределах 3 – 57 °С.
 FULL CHARGE	Полностью заряжен	Светится	Светится	Не светится	Зарядка завершена. Поддержание заряда.

RU

Для BA1400T, BA2240T, BA2242T, BA2800T, BA4200T, BA5600T, BA6720T

Светодиодный индикатор	Аккумулятор	Красный светодиод на зарядном устройстве	Зеленый светодиод на зарядном устройстве	Индикатор с 5 светодиодами на аккумуляторе	ДЕЙСТВИЕ
CHARGING	Зарядка	Не светится	Мигает	Последний сегмент мигает зеленым, остальные светятся зеленым.	Зарядка
DEFECTIVE BATTERY	Неисправен	Мигает	Не светится	Не светится	Аккумулятор или зарядное устройство неисправны.
HIGH TEMP	Горячий/холодный аккумулятор	Светится	Не светится	Не светится	Зарядка возобновится, когда температура аккумулятора будет в пределах 3 – 57°C (Для BA1400T, BA2242T, BA2800T, BA4200T, BA5600T, BA6720T)/3 50°C (Для BA2240T).
FULL CHARGE	Полностью заряжен	Светится	Светится	Не светится	Зарядка завершена. Поддержание заряда.

RU

KEES VAN DER SPEK
TUIN EN PARKMACHINES * TER AAR

ЗАРЯДКА ГОРЯЧЕГО ИЛИ ХОЛОДНОГО АККУМУЛЯТОРА

Если аккумулятор находится за пределами нормального диапазона температур, красный светодиод будет светиться, а зеленый — нет. Когда аккумулятор остынет примерно до 57 °C (BA1120E, BA1400, BA2240E, BA2242T, BA2800, BA3360, BA4200, BA1400T, BA2800T, BA4200T, BA5600T, BA6720T)/50 °C (BA2240T) или нагреется до 3 °C, зарядное устройство автоматически начнет заряжать его.

НЕИСПРАВНЫЙ АККУМУЛЯТОР ИЛИ ЗАРЯДНОЕ УСТРОЙСТВО

Если имеется неисправность зарядного устройства, красный светодиод будет мигать, а зеленый не будет светиться.

1. Если обнаружена неисправность, извлеките аккумулятор из зарядного устройства, а затем установите снова. Если светодиоды по-прежнему указывают на неисправность, попробуйте зарядить другой аккумулятор.
2. Если другие аккумуляторы заряжаются нормально, утилизируйте неисправный аккумулятор (см. инструкции в руководстве для аккумуляторов).
3. Если при зарядке других аккумуляторов индикаторы снова указывают на неисправность, отключите зарядное устройство от электросети, дождитесь, пока мигающий индикатор 1 перестанет светиться, а затем снова подключите вилку зарядного устройства к источнику питания. Если индикатор 1 зарядного устройства снова указывает на неисправность, значит имеются проблемы с зарядным устройством.

ОТВЕРСТИЯ ДЛЯ КРЕПЛЕНИЯ К СТЕНЕ

Зарядное устройство имеет крепежные отверстия для удобного хранения (Рис. А-5). Закрутите винты в стену на расстоянии 76 мм друг от друга. Используйте винты, имеющие достаточную прочность для удержания общего веса зарядного устройства и аккумулятора (прибл. макс. 3,3 кг).

ОБСЛУЖИВАНИЕ

⚠ ПРЕДУПРЕЖДЕНИЕ. Во избежание травм всегда извлекайте аккумулятор из инструмента перед чистой и обслуживанием.

⚠ ПРЕДУПРЕЖДЕНИЕ. При ремонте используйте только идентичные запасные части EGO. Использование других запасных частей может привести к травмам или повреждению устройства.

⚠ ПРЕДУПРЕЖДЕНИЕ. Не рекомендуется

использовать сухой сжатый воздух для чистки зарядного устройства. Если очистку можно выполнить только при помощи сжатого воздуха, всегда используйте защиту для глаз или защитные очки с боковыми щитками. Если во время работы появляется пыль, надевайте респиратор.

⚠ ПРЕДУПРЕЖДЕНИЕ. Если кабель питания поврежден, то во избежание поражения электрическим током его должен заменить изготовитель, его технический представитель или другой квалифицированный специалист.

ОБЩЕЕ ОБСЛУЖИВАНИЕ

Не используйте растворители для чистки пластмассовых деталей. Большинство пластмассовых частей чувствительны к различным бытовым растворителям и могут быть повреждены. Для очистки от грязи, пыли, масла, смазки и т. п. используйте чистую ткань.

⚠ ПРЕДУПРЕЖДЕНИЕ. Не допускайте попадания на пластиковые части тормозной жидкости, бензина, продуктов на нефтяной основе, пропитывающих масел и т. д. Химические вещества могут повредить, ослабить или разрушить пластик, что приведет к получению серьезных травм.

⚠ ПРЕДУПРЕЖДЕНИЕ. При ремонте используйте только идентичные запасные части EGO. Использование других запасных частей может привести к травмам или повреждению устройства. Чтобы обеспечить безопасность и надежность устройства, его ремонт должен выполнять квалифицированный специалист сервисного центра EGO.

RU

Защита окружающей среды



Не выбрасывайте электрооборудование, зарядные устройства, батарейки и аккумуляторы вместе с бытовыми отходами!

В соответствии с европейским законом 2012/19/EU электрическое и электронное оборудование, которое не подлежит дальнейшей эксплуатации, а также непригодные и использованные батарейки и аккумуляторы (согласно европейскому закону 2006/66/EC) должны быть утилизированы отдельно.

При утилизации электрических устройств на свалках в подземные воды могут просочиться опасные вещества, которые затем попадут в пищевую цепь и приведут к общему ухудшению здоровья и благополучия.

УСТРАНЕНИЕ НЕИСПРАВНОСТЕЙ

ПРОБЛЕМА	ПРИЧИНА	РЕШЕНИЕ
Зарядное устройство не работает. Светодиод 1 мигает красным или все индикаторы не светятся.	Аккумулятор или зарядное устройство неисправны или плохо соединены.	<ul style="list-style-type: none"> ■ Попробуйте извлечь аккумулятор из зарядного устройства, а затем установить его снова. ■ Попробуйте зарядить другой аккумулятор. ■ Отключите зарядное устройство от электросети, дождитесь, пока красный индикатор перестанет светиться, а затем снова подключите вилку зарядного устройства к источнику питания.
Зарядное устройство не работает и светодиод 1 светится красным.	Аккумулятор слишком горячий или слишком холодный.	Дайте аккумулятору остыть или нагреться до нормальной температуры. Зарядка возобновится, когда температура аккумулятора будет в пределах 3 – 57 °C.
Зарядное устройство издало ритмичный звук и индикатор питания на аккумуляторе перестал светиться.	Аккумулятор чрезмерно разряжен.	Оставьте аккумулятор в зарядном устройстве и через 30 минут проверьте, включился ли индикатор питания на аккумуляторе.

RU

ГАРАНТИЯ

ГАРАНТИЙНАЯ ПОЛИТИКА EGO

Посетите веб-сайт egopowerplus.com, чтобы ознакомиться со всеми условиями и сроками гарантийной политики EGO.

PRZECZYTAJ WSZYSTKIE INSTRUKCJE!



ZAPOZNAJ SIĘ Z INSTRUKCJA OPERATORA.

⚠ Ryzyko szczytkowe! Osoby z urządzeniami elektronicznymi, takimi jak rozruszniki serca, powinny przed użyciem produktu skonsultować się ze swoim(i) lekarzem/-ami. Używanie urządzeń elektrycznych blisko rozrusznika serca może spowodować zakłócenia lub uszkodzić rozrusznik.

⚠ OSTRZEŻENIE: Aby zagwarantować bezpieczeństwo i niezawodność, wszystkie naprawy powinny być wykonywane przez wykwalifikowanych techników serwisu.

⚠ OSTRZEŻENIE: Bez zapewnienia odpowiedniego nadzoru, pouczenia na temat bezpiecznej obsługi i zrozumienia zagrożeń wynikających z użytkowania urządzenia nie powinno być ono obsługiwane przez: dziecko w wieku od 8 lat, osoby z ograniczeniami fizycznymi, czuciowymi lub psychicznymi a także osoby, którym brak jest doświadczenia lub wiedzy. Dzieci nie mogą bez nadzoru wykonywać czynności związanych z czyszczeniem i konserwacją.

SYMBOLE BEZPIECZEŃSTWA

Celem symboli bezpieczeństwa jest zwrócenie uwagi użytkownika na możliwe zagrożenia. Symbole bezpieczeństwa i objaśnienia do nich zasługują na to, by je uważnie przestudiować i zrozumieć. Symbole bezpieczeństwa nie eliminują same z siebie jakichkolwiek zagrożeń. Podawane w nich instrukcje i ostrzeżenia nie zastępują odpowiednich środków zapobiegania wypadkom.

⚠ OSTRZEŻENIE: Przed użyciem narzędzia prosimy przeczytać i zrozumieć wszystkie instrukcje dotyczące bezpieczeństwa podane w podręczniku użytkownika, łącznie z wszystkimi symbolami ostrzegawczymi takimi jak „NIEBEZPIECZEŃSTWO”, „OSTRZEŻENIE” i „UWAGA”. Niestosowanie się do wszystkich podanych niżej instrukcji może doprowadzić do porażenia prądem, pożaru i/lub poważnych obrażeń.

INSTRUKCJE DOTYCZĄCE BEZPIECZEŃSTWA

Na tej stronie pokazano i opisano symbole bezpieczeństwa, które mogą występować na produkcie. Przed podjęciem próby złożenia i użycia urządzenia należy przeczytać i zrozumieć wszystkie instrukcje dotyczące maszyny oraz zastosować się do nich.

	Ostrzeżenie dotyczące bezpieczeństwa	Ostrzeżenia istotne dla bezpieczeństwa użytkownika
	Przeczytaj instrukcję operatora	Aby ograniczyć ryzyko urazów, użytkownik musi przeczytać instrukcję operatora.

	Użytkowanie w pomieszczeniach	Urządzenia należy używać wyłącznie w pomieszczeniach
	Konstrukcja klasy II	Konstrukcja z podwójną izolacją
	CE	Produkt jest zgodny z obowiązującymi dyrektywami WE.
	UKCA	Produkt jest zgodny z obowiązującym ustawodawstwem Wielkiej Brytanii.
	WEEE	Zużytych urządzeń elektrycznych nie należy wyrzucać razem ze zwykłymi odpadami domowymi. Należy je oddać do autoryzowanego punktu recyklingu.
	Wkładki topikowe	Miniaturowa wkładka topikowa z opóźnieniem czasowym
V	Wolt	Napięcie
A	Ampery	Prąd
Hz	Herc	Częstotliwość (cykli na sekundę)
W	Wat	Moc
min	Minuty	Czas
	Prąd zmienny	Rodzaj prądu
	Prąd stały	Rodzaj lub charakterystyka prądu

⚠ OSTRZEŻENIE: Prosimy przeczytać ze zrozumieniem wszystkie instrukcje. Niestosowanie się do wszystkich podanych niżej instrukcji może doprowadzić do porażenia prądem, pożaru i/lub poważnych obrażeń.

BEZPIECZEŃSTWO W MIEJSCU PRACY

- **Należy dbać o czystość i dobre oświetlenie w miejscu pracy.** Bałagan i złe oświetlenie sprzyjają wypadkom.
- **Ładowarki EGO nie należy używać w miejscach zagrożonych wybuchem, np. w obecności łatwopalnych cieczy, gazów lub pyłów.** Ładowarka wytwarza iskry, które mogą zapalić opary lub pył.

BEZPIECZEŃSTWO ELEKTRYCZNE

- **Wtyczki elektronarzędzi muszą pasować do gniazdek.** Nigdy w jakikolwiek sposób nie wolno przerabiać wtyczki. Do elektronarzędzi wymagających uziemienia nie należy używać przejściówek. Oryginalne wtyczki i pasujące do nich gniazdzka zmniejszają ryzyko porażenia prądem.
- **Ładowarkę należy chronić przed deszczem i wilgocią.** Woda dostająca się do ładowarki zwiększa ryzyko porażenia prądem.

PL

- **Nie należy nadwyreżać przewodu.** Nigdy nie należy używać przewodu do noszenia lub ciągnięcia ładowarki; nie chwycić za przewód, aby wyjąć wtyczkę z kontaktu. Przewód należy chronić przed gorącem, ropą, ostrymi krawędziami i poruszającymi się częściami. Zaplątane lub uszkodzone przewody zwiększają ryzyko porażenia prądem.
- **Należy unikać dotykania ciałem powierzchni uziemionych, takich jak np. rury, kaloryfery, kuchenki i lodówki.** Uziemienie ciała zwiększa ryzyko porażenia prądem.
- **Podczas używania elektronarzędzia na dworze należy stosować przedłużacz nadający się do używania na dworze.** Używanie przewodu przeznaczonego do stosowania na dworze zmniejsza ryzyko porażenia prądem.
- Ładowarki EGO można używać do ładowania następujących akumulatorów litowo-jonowych EGO:

Ładowarka	Akumulatory
CH2100E	BA1120E, BA1400, BA2240E, BA2240T, BA2242T, BA2800, BA3360, BA4200, BA1400T, BA2800T, BA4200T, BA5600T, BA6720T

PL

SERWISOWANIE

- **Serwisowanie ładowarki należy powierzyć wykwalifikowanemu serwisantowi.** Do naprawy używać wyłącznie części zamiennych identycznych z oryginalnymi. Zapewni to bezpieczeństwo eksploatacji ładowarki.
- **Podczas serwisowania ładowarki należy używać wyłącznie części zamiennych identycznych z oryginalnymi.** Należy przestrzegać zaleceń podanych w części Konserwacja w niniejszej instrukcji. Używanie części, które nie zostały zatwierdzone przez producenta lub niestosowanie się do instrukcji dotyczących konserwacji stwarza ryzyko porażenia prądem lub urazów.

ZASADY BEZPIECZEŃSTWA DOTYCZĄCE ŁADOWARKI

⚠ OSTROŻNIE: Aby ograniczyć ryzyko porażenia prądem i uszkodzenia ładowarki lub akumulatora, należy ładować tylko te akumulatory litowo-jonowe, które zostały wymienione na etykiecie ładowarki. Inne rodzaje akumulatorów mogą wybuchnąć powodując urazy ciała i uszkodzenia.

- Urządzenia nie powinny używać osoby (w tym dzieci) o ograniczeniach fizycznych, czuciowych lub psychicznych, ani osoby bez odpowiedniego doświadczenia lub wiedzy, chyba że opiekun odpowiedzialny za ich bezpieczeństwo nadzoruje wykonywane przez nie czynności lub poinstruował je wcześniej na temat obsługi urządzenia.

- **Przed użyciem ładowarki** należy przeczytać wszystkie instrukcje i oznaczenia ostrzegawcze na ładowarce, akumulatorze i produkcie, w którym akumulator będzie używany – zapobiegnie to niewłaściwemu użytkowaniu produktów i ewentualnym urazom lub uszkodzeniom.
- **Ładowarki nie należy używać na dworze ani narażać na wilgoć lub zamoczenie.** Woda dostająca się do ładowarki zwiększa ryzyko porażenia prądem.
- **Nie należy dotykać mokrymi rękoma ładowarki, w tym także jej wtyczki i wyprowadzeń.**
- **Używanie akcesoriów niezalecanych i niesprzedawanych przez producenta ładowarki stwarza ryzyko pożaru, porażenia prądem lub urazów osób.**
- **Do ładowania należy używać wyłącznie ładowarki wskazanej przez producenta.** Użycie ładowarki pochodzącej od jednego akumulatora do ładowania innego akumulatora grozi pożarem.
- **Nie należy nadwyreżać przewodu lub ładowarki.** Nigdy nie należy używać przewodu do noszenia ładowarki. W celu wyjęcia wtyczki z kontaktu nie należy ciągnąć za przewód ładowarki. Mogłoby wtedy dojść do uszkodzenia przewodu lub ładowarki, które mogłoby stwarzać ryzyko porażenia prądem. Uszkodzone przewody należy natychmiast wymienić.
- **Przewód musi być poprowadzony w miejscu, w którym nikt nie będzie na niego stawał i w którym nie będzie on stwarzał ryzyka potknięcia się.** Przewód nie może być narażony na zetknięcie się z poruszającymi się częściami lub uszkodzenie w inny sposób. Dzięki temu zmniejszy się ryzyko przypadkowego upadku, który mógłby powodować urazy i uszkodzenie przewodu, a w konsekwencji również porażenie prądem.
- **Przewód i ładowarkę należy chronić przed gorącem, aby nie doprowadzić do uszkodzenia obudowy lub podzespołów wewnętrznych.**
- **Nie wolno dopuszczać do tego, aby produkty na bazie nafty, olejów, benzyny itp. zetknęły się z częściami plastikowymi.** Substancje te zawierają chemikalia, które mogą uszkodzić, osłabić lub zniszczyć plastik.
- **Nie należy używać ładowarki z uszkodzonym przewodem lub uszkodzoną wtyczką, gdyż mogłoby to doprowadzić do zwarcia lub porażenia prądem.** W przypadku uszkodzenia ładowarkę należy naprawić lub wymienić wyłącznie w autoryzowanym punkcie serwisowym EGO.
- **Nie należy używać ładowarki jeżeli została ona mocno uderzona, upuszczona lub uszkodzona w dowolny inny sposób.** Należy ją oddać serwisantowi w autoryzowanym punkcie serwisowym w celu przeprowadzenia kontroli elektrycznej i aby ustalić, czy ładowarka jest sprawna.

- **Ładowarki nie należy rozmontowywać.** Jeżeli urządzenie wymaga serwisowania lub naprawy, należy je oddać do autoryzowanego punktu serwisowego. Niewłaściwe złożenie po zdemontowaniu grozi porażeniem prądem lub pożarem.
- **Przed próbą wykonania jakichkolwiek czynności konserwacyjnych, aby zmniejszyć ryzyko porażenia prądem, należy wyjąć wtyczkę ładowarki z kontaktu.**
- **Gdy ładowarka nie jest używana, należy ją odłączyć od zasilania.** Zmniejszy to ryzyko porażenia prądem lub uszkodzenia ładowarki w przypadku, gdyby wpadł do niej jakiś metalowy przedmiot. Ponadto zapobiega to uszkodzeniu ładowarki w czasie skoków napięcia.
- **Ryzyko porażenia prądem.** Nie należy dotykać nieizolowanej części łączówki wyjściowej lub nieizolowanych wyprowadzeń akumulatora.
- **Prosimy zachować instrukcję.** Zachęcamy do częstego korzystania z niej. Instrukcja może też posłużyć do przeszkolenia innych osób, które będą używały narzędzia. Jeśli narzędzie zostanie komuś pożyczone, osobie tej należy również udostępnić niniejszą instrukcję, aby zapobiec niewłaściwemu użytkowaniu i możliwym urazom.

WAŻNE INSTRUKCJE DOTYCZĄCE BEZPIECZEŃSTWA

- **Prosimy zachować instrukcję.** Niniejsza instrukcja zawiera ważne zalecenia dotyczące bezpieczeństwa i obsługi szybkiej ładowarki 56 V CH2100E.
- **Przed użyciem ładowarki należy przeczytać wszystkie instrukcje i oznaczenia ostrzegawcze na ładowarce, akumulatorze i produkcie, w którym akumulator będzie używany.**

⚠ OSTRZEŻENIE: Podczas używania urządzeń elektrycznych należy zawsze przestrzegać podstawowych zasad bezpieczeństwa, w tym następujących zaleceń:

- Aby zmniejszyć ryzyko obrażeń, w przypadku używania urządzenia w pobliżu dzieci należy zachować zdwojoną ostrożność.
- Należy używać wyłącznie osprzętu zalecanego lub sprzedawanego przez producenta.
- Nie używać na dworze.
- Narzędzia przenośne – aby zmniejszyć ryzyko porażenia prądem, ładowarki nie należy wkładać do wody lub innych płynów. Nie należy stawiać lub przechowywać urządzenia w miejscu, w którym może ono spaść lub zostać strącone do wody lub zlewu.

⚠ OSTROŻNIE: Aby ograniczyć ryzyko urazów, należy używać wyłącznie akumulatorów litowo-jonowych. Inne rodzaje akumulatorów mogą wybuchnąć powodując urazy cieleśne i uszkodzenia.

SPECYFIKACJA

Wejście ładowarki	220-240V~ 50Hz 210W
Wyjście ładowarki	3A 56V
Czas ładowania	Okolo 40 minut w przypadku akumulatora BA1120E Okolo 50 minut w przypadku akumulatora BA1400/BA1400T Okolo 80 minut w przypadku akumulatora BA2240E/BA2240T/BA2242T Okolo 100 minut w przypadku akumulatora BA2800/BA2800T Okolo 115 minut w przypadku akumulatora BA3360 Okolo 145 minut w przypadku akumulatora BA4200/BA4200T Okolo 50 minut w przypadku akumulatora BA1400T Okolo 100 minut w przypadku akumulatora BA2800T Okolo 145 minut w przypadku akumulatora BA4200T Okolo 190 minut w przypadku akumulatora BA5600T Okolo 230 minut w przypadku akumulatora BA6720T
Optymalna temperatura ładowania	5°C-40°C
Waga ładowarki	1,2 kg

PL

OPIS

ZAPOZNANIE SIĘ Z ŁADOWARKĄ (Rys. A)

1. Otwory wentylacyjne zapewniające chłodzenia
2. Szczelina mocująca
3. Styki elektryczne
4. Wskaźniki LED
5. Otwór montażowy ścienny

UŻYTKOWANIE

JAK ŁADOWAĆ AKUMULATOR

⚠ OSTRZEŻENIE: Ładowarki nie należy używać na dworze ani narażać na wilgoć lub zamoczenie. Woda dostająca się do ładowarki zwiększa ryzyko porażenia prądem.

UWAGA: Akumulatory litowo-jonowe zostają dostarczone w stanie częściowego naładowania. Przed pierwszym użyciem należy całkowicie naładować akumulator.

1. Podłączyć ładowarkę do źródła zasilania (220-240 V~ 50 Hz).
2. Wyrównać wypukłe żebra akumulatora względem szczelin mocujących w ładowarce; nasunąć akumulator na ładowarkę tak jak pokazano na Rys. B.
3. Ładowarka nawiąże łączność z akumulatorem w celu ustalenia stanu jego naładowania.
4. Gdy akumulator będzie się ładował, zielona dioda LED na ładowarce będzie migać. Wskaźnik mocy na akumulatorze będzie migał w następującej kolejności: czerwony, pomarańczowy i zielony. (Do modeli BA1120E, BA1400, BA2240E, BA2800, BA3360, BA4200) Ostatni segment wskaźnika z 5 diodami LED na akumulatorze miga na zielono (Do modeli BA1400T, BA2240T, BA2242T, BA2800T, BA4200T, BA5600T, BA6720T) Wentylator w ładowarce pracuje przez cały czas chłodząc akumulator.
5. Gdy akumulator zostanie całkowicie naładowany, diody LED sygnalizacji ładowania przestaną migać i zaczną świecić światłem ciągłym. Zgaśnięcie wskaźnik mocy na akumulatorze. Należy odczekać aż wyłączy się wentylator chłodzący, wyjąć akumulator z ładowarki i odłączyć ładowarkę od zasilania.

UWAGA:

- Istotnie krótszy czas pracy po pełnym naładowaniu akumulatora oznacza, że akumulator niemal nie nadaje się już do użytkowania i wymaga wymiany.
- Podczas ładowania ładowarka może się nagrzewać. Jest to normalny efekt procesu ładowania. Ładowanie należy przeprowadzać w miejscach dobrze wentylowanych,

PL

FUNKCJE DIOD LED ŁADOWARKI

Do modeli BA1120E, BA1400, BA2240E, BA2800, BA3360, BA4200

Wskaźnik LED	Akumulator	Czerwona dioda LED na ładowarce	Zielona dioda LED na ładowarce	Wskaźnik mocy na akumulatorze	DZIAŁANIE
 CHARGING	Ładowanie	Wyłączone	Miga	Miganie na czerwono, pomarańczowo i zielono na przemian	Ładowanie
 DEFECTIVE BATTERY	Uszkodzenie	Miga	Wyłączone	Wyłączone	Uszkodzony akumulator lub ładowarka.
 HIGH TEMP	Zimny/Gorący akumulator	Świeci	Wyłączone	Wyłączone	Ładowanie rozpocznie się, gdy temperatura akumulatora wróci do przedziału 3°C-57°C.
 FULL CHARGE	Całkowicie naładowany	Wyłączone	Świeci	Wyłączone	Ładowanie dobiegło końca. Ładowanie konserwacyjne.

PL

Do modeli BA1400T, BA2240T, BA2242T, BA2800T, BA4200T, BA5600T, BA6720T

Wskaźnik LED	Akumulator	Czerwona dioda LED na ładowarce	Zielona dioda LED na ładowarce	Wskaźnik z 5 diodami led na akumulatorze	DZIAŁANIE
 CHARGING	Ładowanie	Wylączone	Miga	Ostatni segment miga na zielono, reszta świeci na zielono	Ładowanie
 DEFECTIVE BATTERY	Uszkodzenie	Miga	Wylączone	Wylączone	Uszkodzony akumulator lub ładowarka.
 HIGH TEMP	Zimny/Gorący akumulator	Świeci	Wylączone	Wylączone	Ładowanie rozpocznie się, gdy temperatura akumulatora wróci do przedziału 3°C-57°C (Do modeli BA1400T, BA2242T, BA2800T, BA4200T, BA5600T, BA6720T)/3°C-50°C (Do modeli BA2240T).
 FULL CHARGE	Całkowicie naładowany	Wylączone	Świeci	Wylączone	Ładowanie dobiegło końca. Ładowanie konserwacyjne.

PL

ŁADOWANIE GORĄCEGO LUB ZIMNEGO AKUMULATORA

Jeżeli temperatura akumulatora wykracza poza normalny zakres, zapala się czerwona dioda LED, a zielona dioda LED gaśnie. Gdy akumulator ostygnie do mniej więcej 57°C (BA1120E, BA1400, BA2240E, BA2242T, BA2800, BA3360, BA4200, BA1400T, BA2800T, BA4200T, BA5600T, BA6720T)/50°C (BA2240T) lub ogrzeje się do ponad 3°C, ładowarka automatycznie rozpocznie ładowanie.

USZKODZONY AKUMULATOR LUB USZKODZONA ŁADOWARKA

Jeżeli ładowarka wykryje jakiś problem, czerwona dioda LED zacznie migać, a zielona dioda LED zgaśnie.

1. Jeżeli akumulator zostanie uznany za niesprawny, należy go wyjąć i włożyć ponownie do ładowarki. Jeżeli diody LED po raz kolejny sygnalizują stan „niesprawny”, należy spróbować wymienić akumulator.
2. Jeżeli inny akumulator zachowuje się normalnie, uszkodzony akumulator należy zutylizować (patrz zalecenia podane w instrukcji do akumulatora).
3. Jeżeli inny akumulator również sygnalizuje stan „niesprawny”, należy odłączyć ładowarkę i odczekać, aż skończy się miganie diody LED1, następnie należy ponownie podłączyć wtyczkę do zasilania. Jeśli dioda LED1 na ładowarce nadal sygnalizuje usterkę, być może uszkodzona jest ładowarka.

OTWORY DO MOCOWANIA NA ŚCIANIE

Ładowarka ma otwory do zawieszania na ścianie w celu wygodnego przechowywania (Rys. A-5). Śruby należy zainstalować w ścianie w odległości 76 mm od siebie. Należy użyć śrub wystarczająco mocnych, aby utrzymać łączną wagę ładowarki i akumulatora (w przybliżeniu maksymalnie 3,3 kg).

KONSERWACJA

⚠ OSTRZEŻENIE: Aby uniknąć poważnych obrażeń ciała, na czas czyszczenia lub wykonywania prac konserwacyjnych należy zawsze wyjmować z narzędzia akumulator.

⚠ OSTRZEŻENIE: Podczas serwisowania należy używać wyłącznie oryginalnych części zamiennych marki EGO. Używanie jakichkolwiek innych części stwarza ryzyko i może spowodować usterkę produktu.

⚠ OSTRZEŻENIE: Jako metody czyszczenia ładowarki nie zaleca się używania sprężonego suchego powietrza. Jeśli czyszczenie sprężonym powietrzem jest jedyną możliwą metodą, wówczas na czas czyszczenia należy zakładać gogle ochronne lub okulary ochronne z osłonami bocznymi. Jeżeli praca powoduje pylenie, należy zakładać także maskę przeciwpyłową.

⚠ OSTRZEŻENIE: jeżeli kabel zasilający zostanie uszkodzony, aby uniknąć niebezpiecznych sytuacji, należy go wymienić. Wymiany powinien dokonać producent, przedstawiciel jego serwisu lub inne osoby o podobnych kwalifikacjach.

KONSERWACJA OGÓLNA

Podczas czyszczenia części plastikowych należy unikać używania rozpuszczalników. Pod wpływem kontaktu z różnego rodzaju rozpuszczalnikami dostępnymi w handlu większość tworzyw może ulec uszkodzeniu. Do usuwania zabrudzeń, kurzu, oleju, smaru itp. należy używać czystych ściereczek.

⚠ OSTRZEŻENIE: Nigdy nie należy dopuszczać do zetknięcia się części plastikowych z substancjami takimi jak płyn hamulcowy, benzyna, produkty ropopochodne, oleje penetrujące itp. Substancje chemiczne mogą uszkodzić, osłabić lub zniszczyć tworzywa, co może w konsekwencji spowodować poważne obrażenia.

⚠ OSTRZEŻENIE: Podczas serwisowania należy używać wyłącznie części zamiennych EGO identycznych z oryginalnymi. Używanie jakichkolwiek innych części stwarza ryzyko i może spowodować usterkę produktu. Aby zagwarantować bezpieczeństwo i niezawodność, wszystkie naprawy powinny być wykonywane przez wykwalifikowanych serwisantów w punkcie serwisowym EGO.

PL

Ochrona środowiska



Urządzeń elektrycznych, ładowarki do akumulatorów oraz akumulatorów/baterii akumulatorowych nie należy wyrzucać do zwykłych zmieszanych śmieci domowych!

Zgodnie z dyrektywami Wspólnoty Europejskiej, odpowiednio nr 2012/19/WE i 2006/66/WE, urządzenia elektryczne i elektroniczne nienadające się dłużej do użycia oraz uszkodzone lub zużyte akumulatory/baterie trzeba zbierać oddzielnie.

Wyrzucanie urządzeń elektrycznych na wysypisko grozi wyciekami niebezpiecznych substancji do wód gruntowych i przedostaniem się ich do łańcucha pokarmowego, ze szkodą dla zdrowia i jakości życia użytkownika.



ROZWIĄZYWANIE PROBLEMÓW

PROBLEM	PRZYCZYNA	ROZWIĄZANIE
Ładowarka nie działa. Dioda LED1 miga na czerwono lub wszystkie diody LED gasną.	Akumulator lub ładowarka jest uszkodzony/-a lub są do siebie źle podłączone.	<ul style="list-style-type: none">■ Spróbować wyjąć akumulator i włożyć go ponownie do ładowarki.■ Spróbować naładować inny akumulator.■ Odłączyć ładowarkę i odczekać, aż zgaśnie dioda LED, a następnie ponownie podłączyć wtyczkę do zasilania.
Ładowarka nie działa i dioda LED1 pali się na czerwono.	Akumulator jest zbyt gorący lub zbyt zimny.	Pozwolić akumulatorowi wrócić do normalnej temperatury. Ładowanie rozpocznie się, gdy temperatura akumulatora wróci do przedziału 3°C-57°C.
Ładowarka generuj rytmiczny dźwięk, a wskaźnik mocy akumulatora jest wyłączony (OFF).	Akumulator jest przeladowany.	Należy go zostawić na ładowarce przez 30 minut, aby zobaczyć, czy włączy się wskaźnik mocy na akumulatorze.

PL

GWARANCJA

POLITYKA GWARANCYJNA EGO

W celu zapoznania się z wszystkimi warunkami polityki gwarancyjnej EGO prosimy odwiedzić stronę egopowerplus.com.

PŘEČTĚTE SI VŠECHNY POKYNY!



PŘEČTĚTE SI NÁVOD K OBSLUZE

⚠ Zbytkové riziko! Lidé s elektronickými přístroji, jako jsou např. kardiostimulátory, by se měli před použitím toho výrobku poradit se svým lékařem. Použití elektrického zařízení v těsné blízkosti kardiostimulátoru může způsobit narušení činnosti nebo poruchu kardiostimulátoru.

⚠ VAROVÁNÍ: Z důvodu bezpečnosti by měl všechny opravy provádět kvalifikovaný servisní technik.

⚠ VAROVÁNÍ: Toto zařízení mohou používat děti od 8 let a osoby s omezeními fyzickými, smyslovými nebo duševními schopnostmi nebo nedostatkem zkušeností a znalostí, pokud jsou tyto osoby pod dohledem, nebo byly řádně poučeny ohledně použití zařízení bezpečným způsobem a chápou možná rizika spojená s jeho používáním. Děti si nesmí se zařízením hrát. Čištění a údržbu nesmějí provádět děti, pokud nejsou pod dohledem dospělých osob.

BEZPEČNOSTNÍ SYMBOLY

Účelem bezpečnostních symbolů je upoutat vaši pozornost k případným nebezpečím. Bezpečnostní symboly a jejich vysvětlení vyžadují vaši zvýšenou pozornost a porozumění. Výstražné symboly samy o sobě nevylučují žádné nebezpečí. Pokyny a varování nejsou náhradou vhodných opatření pro prevenci úrazů.

⚠ VAROVÁNÍ: Před použitím tohoto nástroje si přečtěte a seznámte se se všemi bezpečnostními pokyny v tomto návodu k obsluze včetně veškerých výstražných symbolů, jako např. „**NEBEZPEČÍ**“, „**VAROVÁNÍ**“ nebo „**UPOZORNĚNÍ**“. Nedodržení níže uvedených pokynů může mít za následek úraz elektrickým proudem, požár anebo vážná poranění osob.

BEZPEČNOSTNÍ POKYNY

Na této stránce jsou zobrazeny a popsány bezpečnostní symboly, které se mohou objevit na výrobku. Před montáží a provozem si přečtěte, seznámte se a dodržujte veškeré pokyny ke stroji.

	Bezpečnostní upozornění	Bezpečnostní opatření týkající se vaší bezpečnosti
	Přečtěte si návod k obsluze	Z důvodu snížení rizika úrazu si musí uživatel přečíst návod k obsluze.

	Použití v interiéru	Toto zařízení použijte výhradně v interiéru
	Konstrukce třídy II	Dvojitě izolovaná konstrukce
	CE	Tento výrobek je v souladu s platnými směricemi ES.
	UKCA	Tento výrobek je v souladu s příslušnou britskou legislativou.
	WEEE	Odpadní elektrické výrobky se nesmí likvidovat s domovním odpadem. Odevzdejte do autorizovaného recyklačního střediska.
	Tavné pojistky	Miniaturní tavná pojistka s tepelným jštěním
	Voltů	Napětí
	Ampérů	Proud
	Hertzů	Frekvence (počet cyklů za sekundu)
	Wattů	Výkon
	Minut	Doba
	Střídavý proud	Druh proudu
	Stejnoseměrný proud	Druh nebo vlastnosti proudu

⚠ VAROVÁNÍ: Přečtěte si a seznámte se se všemi pokyny. Nedodržení níže uvedených pokynů může mít za následek úraz elektrickým proudem, požár anebo vážná poranění osob.

BEZPEČNOST NA PRACOVÍŠTI

- **Pracoviště udržujte v čistotě a dostatečně osvětlené.** Zaneřáděné a tmavé prostory bývají častou příčinou úrazů.
- **Nabíječku EGO nepoužívejte ve výbušném prostředí, jako např. s výskytem hořlavých kapalin, plynů nebo prachu.** Nabíječka je zdrojem jiskření, které může zapálit prach nebo výparu.

ELEKTRICKÁ BEZPEČNOST

- **Zástrčky elektrického nářadí musí odpovídat zásuvkám.** Zástrčku nikdy nijak neupravujte. S uzemněným elektrickým nářadím nepoužívejte žádné rozbočovací zásuvky. Neupravené zástrčky a shodné zásuvky snižují riziko úrazu elektrickým proudem.
- **Nabíječku chraňte před deštěm a vlhkem.** Voda vnikající do nabíječky zvyšuje riziko úrazu elektrickým proudem.
- **Kabel nepoužívejte k jiným účelům.** Nikdy nepoužívejte kabel k přenašení, tahání nebo odpojování nabíječky z elektrické sítě. Kabely chraňte před horkem, olejem, ostrými hranami nebo pohyblivými díly. Poškozené nebo spletené kabely zvyšují riziko úrazu elektrickým proudem.

GZ

- **Vyhýbejte se kontaktu s uzemněnými plochami, například trubkami, radiátory, sporáky a lednicemi.** Pokud jste uzemněni, hrozí vám vyšší riziko úrazu elektrickým proudem.
- **Pokud používáte elektrické nářadí venku, použijte prodlužovací kabel vhodný pro venkovní použití.** Použití kabelu vhodného pro venkovní použití snižuje riziko úrazu elektrickým proudem.
- Nabíječku EGO lze použít k nabíjení následujících lithium-iontových akumulátorů EGO:

NABÍJEČKA	AKUMULÁTORŮ
CH2100E	BA1120E, BA1400, BA2240E, BA2240T, BA2242T, BA2800, BA3360, BA4200, BA1400T, BA2800T, BA4200T, BA5600T, BA6720T

SERVIS

- **Servis vaší nabíječky svěřte kvalifikovanému opraváři, který používá pouze originální náhradní díly.** Tím zajistíte bezpečnost nabíječky.
- **Při opravě nabíječky používejte pouze originální náhradní díly. Řiďte se pokyny v části tohoto návodu věnované údržbě.** Použití neschválených dílů nebo nedodržení pokynů k údržbě může vyvolat riziko úrazu elektrickým proudem nebo úrazu.

BEZPEČNOSTNÍ ZÁSADY PRO POUŽITÍ NABÍJEČKY

⚠ UPOZORNĚNÍ: Chcete-li snížit riziko úrazu elektrickým proudem nebo poškození nabíječky nebo akumulátoru, nabíjejte pouze lithium-iontové nabíjecí akumulátory uvedené na štítku vaší nabíječky. Ostatní typy akumulátorů mohou prasknout a způsobit tak úraz nebo škody.

- Zařízení není určeno pro používání osobami (včetně dětí) s omezenými fyzickými, smyslovými nebo duševními schopnostmi nebo nedostatkem zkušeností a znalostí, pokud tyto osoby nejsou pod dohledem nebo nejsou řádně poučeny odpovědnou osobou o bezpečném používání zařízení.
- **Před použitím nabíječky akumulátorů si přečtěte všechny pokyny a varovné symboly v tomto návodu, na nabíječce, akumulátoru a výrobku, který akumulátor používá, aby nedošlo k nesprávnému použití výrobků a případnému úrazu nebo škodám.**
- **Nabíječku nepoužívejte venku ani ji nevystavujte mokrému nebo vlhkému prostředí.** Voda vnikající do nabíječky zvyšuje riziko úrazu elektrickým proudem.
- **Nedotýkejte se nabíječky, zástrčky ani kontaktů nabíječky mokřýma rukama.**
- **Použití příslušenství, které nedoporučuje nebo neprodává výrobce nabíječky akumulátorů může vést k riziku vzniku požáru, úrazu elektrickým proudem nebo úrazu osob.**
- **K nabíjení používejte pouze nabíječku doporučenou výrobcem.** Nabíječka vhodná pro jeden typ akumulátoru může způsobit požár při použití s jiným typem akumulátoru.
- **Kabel ani nabíječku nepoužívejte k jiným účelům.** Nikdy nepoužívejte kabel k přenášení nabíječky. Nikdy netahejte za kabel nabíječky, abyste odpojili zástrčku ze zásuvky. Může dojít k poškození kabelu nebo nabíječky, které představuje riziko úrazu elektrickým proudem. Poškozený kabel okamžitě vyměňte.
- **Dbejte, aby byl kabel umístěn tak, aby se na něj nestoupalo, nezakoplo o něj, nepřišel do styku s ostrými hranami nebo pohyblivými částmi, nebo nebyl vystaven jinému poškození nebo namáhání.** Sníží se tak riziko neúmyslných pádů, které mohou způsobit úraz nebo poškodit kabel, což může následně vést k úrazu elektrickým proudem.
- **Chraňte kabel a nabíječku před teplem, aby nedošlo k poškození pouzdra nebo vnitřních částí.**
- **Dbejte, aby nedošlo ke styku plastových částí s benzínem, oleji, ropnými produkty atd.** Tyto materiály obsahují chemické látky, které mohou poškodit, zeslabit nebo zničit plast.
- **Nepoužívejte nabíječku s poškozeným kabelem nebo poškozenou zásuvkou, což může způsobit zkrat a úraz elektrickým proudem.** V případě poškození nechejte nabíječku opravit nebo vyměnit autorizovaným servisním technikem v servisním středisku společnosti EGO.
- **Nepoužívejte nabíječku, pokud utrhla prudkou ránu, spadla na zem, nebo byla jinak poškozená.** Odnesťe ji autorizovanému servisnímu technikovi, který elektrickou kontrolou zjistí, zda je nabíječka v dobrém stavu.
- **Nabíječku nerozebírejte.** Pokud potřebuje servis nebo opravu, odnesťe ji autorizovanému servisnímu technikovi. Nesprávná montáž může způsobit úraz elektrickým proudem nebo požár.
- **Před údržbou nebo čištěním odpojte nabíječku z elektrické zásuvky, aby se snížilo riziko úrazu elektrickým proudem.**
- **Pokud nabíječku nepoužíváte, odpojte ji z elektrické sítě.** Sníží se tím riziko úrazu elektrickým proudem nebo poškození nabíječky, pokud do otvoru spadnou kovové předměty. Zabráníte tím také poškození nabíječky při přepětí.
- **Nebezpečí úrazu elektrickým proudem.** Nedotýkejte se neizolovaných částí výstupního konektoru nebo neizolovaného pólu akumulátoru.

- **Tyto pokyny uschovejte pro budoucí použití.** Používejte je často a také k poučení dalších osob, které mohou toto nářadí používat. Pokud nářadí někomu půjčíte, půjčte mu také tento návod k obsluze, aby nedošlo k nesprávnému použití výrobku nebo případně k úrazu.

DŮLEŽITÉ BEZPEČNOSTNÍ POKYNY

- **Tyto pokyny uschovejte pro budoucí použití.** Tento návod obsahuje důležité bezpečnostní a provozní pokyny pro 56V rychlonabíječku CH2100E.
- **Před použitím nabíječky akumulátorů si přečtete všechny pokyny a varovné symboly na nabíječce akumulátorů, akumulátoru a výrobku, který akumulátor používá.**

⚠ VAROVÁNÍ: Při používání elektrických zařízení je nutno vždy dodržovat základní bezpečnostní opatření, mimo jiné:

- Pokud přístroj používáte v blízkosti dětí, snížíte riziko úrazu, pokud budou pod dohledem dospělé osoby.
- Používejte pouze příslušenství doporučené nebo prodávané výrobcem.
- Nepoužívejte spotřebič venku.
- U přenosného zařízení – chcete-li snížit riziko úrazu elektrickým proudem, neponožte nabíječku do vody ani jiných tekutin. Neukládejte ani neskladujte zařízení na místě, kde může spadnout, nebo být vtažen do vany nebo umyvadla.

⚠ UPOZORNĚNÍ: Chcete-li snížit riziko úrazu, nabíjejte pouze lithium-iontové nabíjecí akumulátory. Ostatní typy akumulátorů mohou prasknout a způsobit tak úraz nebo škody.

SPECIFIKACE

Vstup nabíječky	220-240V~ 50Hz 210W
Výstup nabíječky	3A 56V
Doba nabíjení	Přibližně 40 minut pro akumulátor BA1120E Přibližně 50 minut pro akumulátor BA1400/BA1400T Přibližně 80 minut pro akumulátor BA2240E/BA2240T /BA2242T Přibližně 100 minut pro akumulátor BA2800/BA2800T Přibližně 115 minut pro akumulátor BA3360 Přibližně 145 minut pro akumulátor BA4200/BA4200T Přibližně 190 minut pro akumulátor BA5600T Přibližně 230 minut pro akumulátor BA6720T
Optimální teplota nabíjení	5°C-40°C
Hmotnost nabíječky	1,2 kg

CZ

POPIS

SEZNAMTE SE S VAŠÍ NABÍJEČKOU (obr. A)

1. Ventilační otvor
2. Instalační drážka
3. Elektrické kontakty
4. LED kontrolky
5. Závěsný otvor

POUŽITÍ

JAK NABÍT AKUMULÁTOR

⚠ VAROVÁNÍ: Nabíječku nepoužívejte venku ani ji nevystavujte mokrému nebo vlhkému prostředí. Voda vnikající do nabíječky zvyšuje riziko úrazu elektrickým proudem.

POZNÁMKA: Lithium-iontové akumulátory se dodávají částečně nabitě. Před prvním použitím akumulátor plně nabijte.

1. Zapojte nabíječku do elektrické sítě (220–240V ~ 50 Hz).
2. Srovnejte zvýšené žebrovaní akumulátoru s instalačními drážkami nabíječky; zasuňte akumulátor do nabíječky, jak je znázorněno na obr. B.
3. Nabíječka bude komunikovat s akumulátorem z důvodu vyhodnocení stavu akumulátorů.
4. Když se akumulátor nabíjí, bude zelená LED kontrolka na nabíječce blikat. Kontrolka nabití akumulátoru bude blikat v tomto pořadí: červená, oranžová a zelená. (pro BA1120E, BA1400, BA2240E, BA2800, BA3360, BA4200) Poslední (pátý) segment LED kontrolky akumulátoru bude blikat zeleně (pro BA1400T, BA2240T, BA2242T, BA2800T, BA4200T, BA5600T, BA6720T) Ventilátor v nabíječce se nestále pracuje a chladí akumulátor.
5. Když je akumulátor zcela nabitý, LED kontrolky nabíjení přestanou blikat a rozsvítí se zeleně. Kontrolka nabití akumulátoru zhasne. Počkejte, až se chladicí ventilátor zastaví, vyjměte akumulátor z nabíječky a odpojte ji z elektrické sítě.

POZNÁMKA:

- Výrazně zkrácená doba provozu po plném nabití akumulátoru ukazuje, že je akumulátor téměř na konci své životnosti a musí se vyměnit.
- Nabíječka se může během nabíjení zahřívat. Je to součástí běžného provozu nabíječky. Nabíjejte na dobře větraném místě.

FUNKCE LED KONTROLEK NABÍJEČKY

Pro BA1120E, BA1400, BA2240E, BA2800, BA3360, BA4200

LED kontrolka	Akumulátor	Červená LED kontrolka na nabíječce	Zelená LED kontrolka na nabíječce	Kontrolka nabití na akumulátoru	ČINNOST
 CHARGING	Nabíjení	Vypnuto	Bliká	Bliká střídavě červeně, oranžově a zeleně	Nabíjení
 DEFECTIVE BATTERY	Vadný	Bliká	Vypnuto	Vypnuto	Akumulátor v nabíječce je vadný.
 HIGH TEMP	Studený/teplý akumulátor	Zapnuto	Vypnuto	Vypnuto	Nabíjení začne, jakmile se teplota akumulátoru vrátí do rozmezí 3–57 °C.
 FULL CHARGE	Plně nabitý	Vypnuto	Zapnuto	Vypnuto	Nabíjení je dokončeno. Údržbové nabíjení.

Pro BA1400T, BA2240T, BA2242T, BA2800T, BA4200T, BA5600T, BA6720T

LED kontrolka	Akumulátor	Červená LED kontrolka na nabíječe	Zelená LED kontrolka na nabíječe	5-led indikátor na akumulátoru	ČINNOST
 CHARGING	Nabíjení	Vypnuto	Bliká	Poslední segment bliká zeleně, ostatní svítí zeleně	Nabíjení
 DEFECTIVE BATTERY	Vadný	Bliká	Vypnuto	Vypnuto	Akumulátor v nabíječe je vadný.
 HIGH TEMP	Studený/teplý akumulátor	Zapnuto	Vypnuto	Vypnuto	Nabíjení začne, jakmile se teplota akumulátoru vrátí do rozmezí 3–57 °C (Pro BA1400T, BA2242T, BA2800T, BA4200T, BA5600T, BA6720T)/3–50 °C (Pro BA2240T).
 FULL CHARGE	Plně nabitý	Vypnuto	Zapnuto	Vypnuto	Nabíjení je dokončeno. Údržbové nabíjení.

CZ

NABÍJENÍ HORKÉHO NEBO STUDENÉHO AKUMULÁTORU

Pokud se akumulátor ocitne mimo běžné rozmezí teplot, červená LED kontrolka se rozsvítí a zelená LED kontrolka zhasne. Jakmile se akumulátor zchladí na přibližně 57 °C (BA1120E, BA1400, BA2240E, BA2242T BA2800, BA3360, BA4200, BA1400T, BA2800T, BA4200T, BA5600T, BA6720T)/50 °C (BA2240T), nebo se zahřeje na více než 3 °C, zahájí nabíječka automaticky nabíjení.

VADNÝ AKUMULÁTOR NEBO VADNÁ NABÍJEČKA

Pokud nabíječka detekuje problém, začne blikat červená LED kontrolka a zelená LED kontrolka zhasne.

1. Pokud je označen jako vadný, akumulátor vyjměte a znovu nasadte na nabíječku. Pokud LED kontrolky signalizují „vadný“ i druhou, zkuste nabít jiný akumulátor.
2. Pokud se jiný akumulátor nabíjí normálně, zlikvidujte vadný akumulátor (viz pokyny v návodu k akumulátoru).
3. Pokud je i jiný akumulátor označen jako „vadný“ odpojte nabíječku z elektrické sítě a počkejte, až zhasne červená LED kontrolka, a pak ji znovu zapojte. Pokud se na nabíječce znovu rozsvítí červená LED kontrolka, může být nabíječka vadná.

ZÁVĚSNÉ OTVORY

Nabíječka je vybavena závěsnými otvory pro praktické skladování (obr. A-5). Našroubujte do stěn šrouby ve vzdálenosti 76 mm od sebe. Použijte dostatečně silné šrouby, aby udržely celkovou hmotnost nabíječky a akumulátoru (maximálně přibližně 3,3 kg).

ÚDRŽBA

VAROVÁNÍ: Aby nedošlo k vážnému úrazu, vždy při čištění nebo jiné údržbě vyjměte z nářadí akumulátor.

VAROVÁNÍ: Při opravách používejte pouze originální náhradní díly společnosti EGO. Použití jiných dílů může být rizikem nebo způsobit poškození výrobku.

VAROVÁNÍ: K čištění nabíječky se nedoporučuje používat suchý stlačený vzduch. Pokud je čištění stlačeným vzduchem jedinou alternativou, vždy při čištění nářadí používejte ochranné brýle nebo ochranné brýle s bočními kryty. Pokud při použití vzniká prach, noste protiprachový respirátor.

VAROVÁNÍ: Poškozený napájecí kabel musí vyměnit výrobce, servisní technik či jiná kvalifikovaná osoba.

CELKOVÁ ÚDRŽBA

K čištění plastových dílů nepoužívejte rozpouštědla. Většina plastů je náchylná k poškození různými typy komerčních rozpouštědel a jejich použití je může poškodit. K odstranění nečistot, prachu, oleje, maziva atd. použijte čistý hadr.

VAROVÁNÍ: Dbejte, aby nikdy nedošlo ke styku plastových částí s brzdovými kapalinami, benzinem, ropnými produkty, penetračními oleji atd. Chemické látky mohou poškodit, zeslabit nebo poškodit plast, což může vést k vážnému úrazu.

VAROVÁNÍ: Při opravách používejte pouze originální náhradní díly společnosti EGO. Použití jiných dílů může být rizikem nebo způsobit poškození výrobku. Z důvodu bezpečnosti by měl všechny opravy provádět kvalifikovaný servisní technik v servisním středisku společnosti EGO.

Ochrana životního prostředí



Elektrické zařízení, nabíječka a baterie/nabíjecí baterie nevhazujte do domovního odpadu!

Podle směrnice Evropského parlamentu a Rady 2012/19/EU se musí odpadní elektrická a elektronická zařízení a podle směrnice 2006/66/ES vadné nebo použité akumulátory/baterie sbírat odděleně.

Pokud se elektrická zařízení likvidují na zavážkách nebo skládkách, mohou do podzemní vody prosáknout nebezpečné látky, dostat se do potravního řetězce a poškodit tak vaše zdraví a zdravotní stav.

ODSTRAŇOVÁNÍ PROBLÉMŮ

PROBLÉM	PŘÍČINA	ŘEŠENÍ
Nabíječka nefunguje. LED kontrolka 1 bliká červeně, nebo všechny LED kontrolky zhasly.	Akumulátor nebo nabíječka jsou vadné, nebo je špatný kontakt mezi akumulátorem a nabíječkou.	<ul style="list-style-type: none"> ■ Pokuste se vyjmout a znovu nasadit akumulátor do nabíječky. ■ Zkuste nabit jiný akumulátor. ■ Odpojte nabíječku z elektrické sítě a počkejte, až zhasne červená LED kontrolka, a pak ji znovu zapojte.
Nabíječka nefunguje a LED kontrolka 1 svítí červeně.	Akumulátor je příliš horký nebo studený.	Nechte akumulátor, aby dosáhl běžné teploty. Nabíjení začne, jakmile se teplota akumulátoru vrátí do rozmezí 3–57 °C.
Z nabíječky vychází rytmický zvuk a kontrolka nabití akumulátoru je VYPNUTÁ.	Akumulátor je příliš vybitý.	Ponechte akumulátor na nabíječce a za 30 minut zkontrolujte, zda se ukazatel nabití akumulátoru znovu rozsvítí.

ZÁRUKA

ZÁRUKA SPOLEČNOSTI EGO

Úplné záruční podmínky společnosti EGO naleznete na webové stránce egopowerplus.com.

CZ

KEES VAN DER SPEK
TOUW EN PARKMACHINES • TER AAR

PREČÍTAJTE SI VŠETKY POKYNY!



PREČÍTAJTE SI NÁVOD NA OBSLUHU.

⚠ Potenciálne riziká! Ľudia s elektronickými zariadeniami, ako sú napríklad kardiostimulátory, sa musia pred použitím tohto výrobku poradiť so svojím lekárom. Použitie elektrických zariadení v tesnej blízkosti kardiostimulátora by mohlo spôsobiť rušenie alebo zlyhanie kardiostimulátora.

⚠ VAROVANIE: Pre zaistenie bezpečnosti a spoľahlivosti je nevyhnutné, aby všetky opravy vykonával len kvalifikovaný servisný technik.

⚠ VAROVANIE: Tento spotrebič môžu používať deti od 8 rokov a osoby s obmedzenými fyzickými, zmyslovými alebo duševnými schopnosťami alebo nedostatkom skúseností a znalostí, ak sú pod dohľadom, alebo boli riadne poučené ohľadne použitia spotrebiča bezpečným spôsobom a chápu možné riziká spojené s jeho používaním. Deti sa nesmú so spotrebičom hrať. Čistenie a údržbu nesmú robiť deti, ak nie sú pod dohľadom dospelé osoby.

BEZPEČNOSTNÉ SYMBOLY

Účelom bezpečnostných symbolov je upozorniť vás na možné nebezpečenstvá. Venujte príslušnú pozornosť a pochopte bezpečnostné symboly a ich vysvetlenia. Varovné symboly, samy o sebe, nedokážu eliminovať nebezpečenstvo. Pokyny a varovania, ktoré obsahujú, nie sú náhradou za vhodné opatrenia na prevenciu úrazov.

⚠ VAROVANIE: Pred použitím tohto nástroja si prečítajte a pochopte všetky bezpečnostné pokyny v tomto návode na obsluhu, vrátane všetkých bezpečnostných výstražných symbolov, ako sú „**NEBEZPEČENSTVO**“, „**VAROVANIE**“ a „**UPOZORNENIE**“. Nedodržanie nižšie uvedených pokynov môže mať za následok úraz elektrickým prúdom, požiar a / alebo vážne zranenie.

BEZPEČNOSTNÉ POKYNY

Táto strana zobrazuje a popisuje bezpečnostné symboly, ktoré sa objavujú na tomto výrobku. Pred pokusom o zostavenie a prevádzkovanie si prečítajte, pochopte a dodržiavajte všetky pokyny na stroji.

	Bezpečnostné upozornenie	Opatrenia, ktoré sa týkajú vašej bezpečnosti
	Prečítajte si návod na obsluhu.	Ak chcete znížiť riziko zranenia, musíte si prečítať návod na obsluhu.
	Vnútrotné použitie	Používajte toto zariadenie iba v interiéri

	Konštrukcia triedy II	Konštrukcia s dvojistou izoláciou
	CE	Tento výrobok je v súlade s platnými smericami ES.
	UKCA	Tento výrobok je v súlade s príslušnou britskou legislatívou.
	WEEE	Nepotrebné elektrické výrobky sa nesmú likvidovať spolu s domovým odpadom. Odovzdajte do autorizovaného recyklačného strediska.
	Tavné poistky	Tavná poistka s časovým oneskorením
	Volt	Napätie
	Ampéry	Prúd
	Hertz	Frekvencia (cyklov za sekundu)
	Watt	Výkon
	Minúty	Čas
	Striedavý prúd	Typ prúdu
	Jednosmerný prúd	Typ alebo charakteristika prúdu

⚠ VAROVANIE: Prečítajte si a dodržiavajte všetky pokyny. Nedodržanie nižšie uvedených pokynov môže mať za následok úraz elektrickým prúdom, požiar a / alebo vážne zranenie.

BEZPEČNOSŤ PRACOVISKA

- **Udržiavajte pracovisko čisté a dobre osvetlené.** Neoporiadok a tmavé priestory vedú k úrazom.
- **Nepoužívajte nabíjačku EGO vo výbušnom prostredí, napríklad v prítomnosti horľavých kvapalín, plynov alebo prachu.** Nabíjačka môže vytvárať iskry, ktoré môžu zapáliť prach alebo výpary.

ELEKTRICKÁ BEZPEČNOSŤ

- **Pripojovacia zástrčka musí zodpovedať zásuvke.** Nikdy neupravujte zástrčku akýmkoľvek spôsobom. Nepoužívajte žiadne rozbočovacie zástrčky s uzemneným elektrickým náradím. Neupravené zástrčky a vhodné zásuvky obmedzia nebezpečenstvo úrazu elektrickým prúdom.
- **Nevystavujte nabíjačku dažďu alebo vlhkým podmienkam.** Voda, ktorá vnikne do nabíjačky, zvyšuje nebezpečenstvo úrazu elektrickým prúdom.
- **Nezaťažujte kábel.** Nikdy nepoužívajte kábel na nosenie, ťahanie alebo odpájanie nabíjačky. Udržujte kábel v dostatočnej vzdialenosti od zdrojov tepla, oleja, ostrých hrán alebo pohyblivých častí. Poškodené alebo zamotané káble zvyšujú riziko úrazu elektrickým prúdom.

- **Zabráňte kontaktu tela s uzemnenými povrchmi, ako sú rúry, radiátory, sporáky a chladničky.** Dochádza k zvýšeniu rizika úrazu elektrickým prúdom, ak je vaše telo uzemnené.
- **Ak pracujete s elektrickým náradím vonku, použite predlžovací kábel vhodný na vonkajšie použitie.** Použitie kábla vhodného na vonkajšie použitie znižuje riziko úrazu elektrickým prúdom.
- Nabíjačka EGO môže nabíjať lítium-iónové akumulátory EGO uvedené nižšie:

Nabíjačka	Akumulátor
CH2100E	BA1120E, BA1400, BA2240E, BA2240T, BA2242T, BA2800, BA3360, BA4200, BA1400T, BA2800T, BA4200T, BA5600T, BA6720T

OPRAVA

- **Nechajte vašu nabíjačku opraviť kvalifikovanou osobou s použitím iba identických náhradných dielov.** Tým sa zabezpečí, že bezpečnosť nabíjačky zostane zachovaná.
- **Pri servise nabíjačky používajte iba identické náhradné diely. Postupujte podľa pokynov v kapitole Údržba tohto návodu.** Použitie neautorizovaných dielov alebo nedodržanie pokynov na údržbu môže vytvoriť nebezpečenstvo úrazu elektrickým prúdom alebo zranenie.

BEZPEČNOSTNÉ PRAVIDLÁ PRE NABÍJAČKY

⚠ POZOR: Ak chcete zamedziť riziku úrazu elektrickým prúdom alebo poškodeniu nabíjačky a batérie, nabíjajte iba tie lítium-iónové dobíjacie batérie, ktoré sú výslovne uvedené štítku na vašej nabíjačke. Iné typy batérií môžu prasknúť a spôsobiť zranenie alebo poškodenie.

- Prístroj nie je určený na používanie osobami (vrátane detí) s obmedzenými fyzickými, zmyslovými alebo duševnými schopnosťami alebo nedostatkom skúseností a znalostí, ak tieto osoby nie sú pod dohľadom alebo nie sú riadne poučené, čo sa týka použitia prístroja, zo strany osoby zodpovednej za ich bezpečnosť.
- **Pred použitím nabíjačky** si prečítajte všetky pokyny a varovné symboly v tomto návode na obsluhu a na nabíjačke, batérii a na výrobku, ktorý poháňa batéria, aby sa zabránilo zneužitiu výrobkov a možnému zraneniu alebo poškodeniu.
- **Nepoužívajte nabíjačku vonku a nevystavujte ju mokrým alebo vlhkým podmienkam.** Voda, ktorá vnikne do nabíjačky, zvyšuje nebezpečenstvo úrazu elektrickým prúdom.
- **Nesiahaajte s mokrymi rukami na nabíjačku, vrátane konektora alebo terminálov nabíjačky.**
- **Použitie príslušenstva, ktoré nie je odporúčané výrobcom nabíjačky, môže viesť k riziku požiaru, úrazu elektrickým prúdom alebo poraneniu osôb.**
- **Nabíjajte iba nabíjačkou určenou výrobcom.** Nabíjačka vhodná pre jeden typ akumulátora môže spôsobiť riziko požiaru pri použití s iným akumulátorom.
- **Nezneužívajte kábel alebo nabíjačku.** Nikdy nepoužívajte kábel na prenášanie nabíjačky. Neťahajte za kábel nabíjačky, ak chcete odpojiť zástrčku zo zásuvky. Mohlo by dôjsť k poškodeniu kábla alebo nabíjačky, čo vytvára nebezpečenstvo úrazu elektrickým prúdom. Poškodené káble ihneď vymeňte.
- **Zabezpečte, aby kábel bol umiestnený tak, že nebude možné naň šliapať, zakopnúť o neho, nepríde do kontaktu s ostrými h ranami alebo pohyblivými časťami, inak by mohlo dôjsť k jeho poškodeniu alebo namáhaniu.** Tým sa zníži riziko náhodných pádov, ktoré by mohli spôsobiť zranenie a poškodenie kábla, čo by následne mohlo viesť k úrazu elektrickým prúdom.
- **Chráňte kábel a nabíjačku pred pôsobením vysokého tepla, aby nedošlo k poškodeniu krytu alebo vnútorných súčastí.**
- **Nedovoľte, aby benzín, oleje, ropné produkty atď. prišli do kontaktu s plastovými časťami.** Tieto materiály obsahujú chemikálie, ktoré môžu poškodiť, oslabiť alebo zničiť plast.
- **Neprevádzkujte nabíjačku s poškodeným káblom alebo zástrčkou, pretože by to mohlo spôsobiť skrat a úraz elektrickým prúdom.** V prípade poškodenia nechajte nabíjačku opraviť alebo vymeniť autorizovaným servisným technikom v servisnom centre EGO.
- **Nepoužívajte nabíjačku, ak došlo k prudkému nárazu, k jej pádu, alebo bola inak akýmkoľvek spôsobom poškodená.** Odneste ju autorizovanému servisnému technikovi na elektrickú kontrolu, ktorý určí, či je nabíjačka v dobrom stave.
- **Nerobozberajte nabíjačku.** Odneste ju autorizovanému servisnému technikovi v prípade, že je nevyhnutný servis alebo oprava. Nesprávne zmontovanie môže spôsobiť úraz elektrickým prúdom alebo požiar.
- **Pred začatím akejkoľvek údržby alebo čistenia, za účelom zníženia rizika úrazu elektrickým prúdom, odpojte nabíjačku od elektrickej zásuvky.**
- **Keď nabíjačku nepoužívate, odpojte ju od elektrickej siete.** Tým sa zníži riziko úrazu elektrickým prúdom a poškodenie nabíjačky, ak by kovové predmety spadli do otvoru. Tiež sa tým zabráni poškodeniu nabíjačky pri prepätí.

SK

- **Nebezpečenstvo úrazu elektrickým prúdom!**
Nedotýkajte sa neizolovanej časti výstupného konektoru alebo neizolovaných batériových svoriek.
- **Odložte si tieto pokyny.** Používajte ich často a poučte o používaní pokynov aj ostatných, ktorí môžu tento nástroj používať. Ak požičiate tento prístroj niekomu inému, požičajte mu aj tieto pokyny, aby sa zabránilo zneužitiu výrobku a prípadným zraneniam.

DÔLEŽITÉ BEZPEČNOSTNÉ POKYNY

- **Odložte si tieto pokyny.** Tento návod obsahuje dôležité bezpečnostné a prevádzkové pokyny pre 56 V rýchlonabíjačku CH2100E.
- **Pred použitím nabíjačky si prečítajte všetky pokyny a varovné symboly na nabíjačke, batérii a výrobku, ktorý batéria bude poháňať.**

⚠ VAROVANIE: Pri používaní elektrického spotrebiča sa musia dodržiavať základné bezpečnostné opatrenia, vrátane nasledovných:

- Za účelom zníženia rizika zranenia sa vyžaduje prísny dohľad, ak je spotrebič používaný v blízkosti detí.
- Používajte len doplnky odporučené alebo predávané výrobcom.
- Nepoužívajte vonku.
- Pre prenosné prístroje - Aby sa znížilo riziko úrazu elektrickým prúdom, nedávajte nabíjačku do vody alebo inej tekutiny. Nekladte ani neskladujte zariadenie na miestach, kde môže spadnúť alebo byť vťahnuté do vane alebo umývadla.

⚠ POZOR: Ak chcete znížiť riziko zranenia, nabíjajte len lítium-iónové dobíjacie batérie. Iné typy batérií môžu vybuchnúť a spôsobiť zranenie alebo poškodenie.

TECHNICKÉ ÚDAJE

Vstup nabíjačky	220-240V~ 50Hz 210W
Výstup nabíjačky	3A 56V 
Doba nabíjania	Približne 40 minút pre akumulátor BA1120E Približne 50 minút pre akumulátor BA1400/BA1400T Približne 80 minút pre akumulátor BA2240E/BA2240T /BA2242T Približne 100 minút pre akumulátor BA2800/BA2800T Približne 115 minút pre akumulátor BA3360 Približne 145 minút pre akumulátor BA4200/BA4200T Približne 190 minút pre akumulátor BA5600T Približne 230 minút pre akumulátor BA6720T
Optimálna teplota nabíjania	5°C-40°C
Hmotnosť nabíjačky	1,2 kg

SK

POPIS

ZOZNÁMTE SA S VAŠOU NABÍJAČKOU (obr. A)

1. Chladiaci vzduchový otvor
2. Montážny otvor
3. Elektrické kontakty
4. LED kontrolky
5. Otvor pre montáž na stenu

OBSLUHA

AKO NABÍJAŤ AKUMULÁTOR

⚠ VAROVANIE: Nepoužívajte nabíjačku vonku a nevystavujte ju mokrým alebo vlhkým podmienkam. Voda, ktorá vnikne do nabíjačky, zvyšuje nebezpečenstvo úrazu elektrickým prúdom.

POZNÁMKA: Lítium-iónové akumulátory sa dodávajú čiastočne nabité. Pred prvým použitím akumulátor úplne nabite.

1. Zapojte nabíjačku do elektrickej siete (220-240 V ~ 50 Hz).
2. Zarovnajte výčnelky na batérii s montážnymi drážkami v nabíjačke; akumulátor zasuňte do nabíjačky ako je znázornené na obr. B.
3. Nabíjačka začne komunikovať s akumulátorom na vyhodnotenie stavu batérie.
4. Keď sa batéria nabíja, na nabíjačke bliká zelená LED dióda. Kontrolka napájania na akumulátore bude blikat' v poradí: červená, oranžová a zelená. (pre BA1120E, BA1400, BA2240E, BA2800, BA3360, BA4200) Posledný (piaty) segment LED kontrolky akumulátora bude blikat' zeleno (pre BA1400T, BA2240T, BA2242T, BA2800T, BA4200T, BA5600T, BA6720T) Ventilátor v nabíjačke priebežne pracuje na ochladzovanie akumulátora.
5. Keď je akumulátor plne nabitý, rozsvietené zelené

LED prestanú blikat' a budú svietiť nepretržite zeleno. Kontrolka napájania na akumulátore zhasne. Počkajte, až sa zastaví chladiaci ventilátor, vyberte akumulátor z nabíjačky a odpojte nabíjačku od elektrickej siete.

POZNÁMKA:

- Výrazne skrátená doba chodu po plnom nabití akumulátora znamená, že batérie sú takmer na konci svojej životnosti a musia byť vymenené.
- Nabíjačka sa môže počas nabíjania zahrievať. To je súčasťou bežnej prevádzky nabíjačky. Nabíjanie v dobre vetranom priestore.

FUNKCIE LED NA NABÍJAČKE

Pre BA1120E, BA1400, BA2240E, BA2800, BA3360, BA4200

LED kontrolka	Akumulátorová batéria	Červená LED dióda na nabíjačke	Zelená LED dióda na nabíjačke	Kontrolka napájania na akumulátore	AKCIA
 CHARGING	Nabíjanie	Vyp	Blikanie	Striedavé blikanie červenej, oranžovej a zelenej	Nabíjanie
 DEFECTIVE BATTERY	Chybná	Blikanie	Vyp	Vyp	Akumulátor alebo nabíjačka sú chybné.
 HIGH TEMP	Studená/teplá Batéria	Zap	Vyp	Vyp	Nabíjanie začne, keď sa akumulátor vráti na 3 °C - 57 °C.
 FULL CHARGE	Úplne nabitá	Vyp	Zap	Vyp	Nabíjanie je dokončené. Udržiavacie dobíjanie.

SK

Pre BA1400T, BA2240T, BA2242T, BA2800T, BA4200T, BA5600T, BA6720T

LED kontrolka	Akumulátorová batéria	Červená LED dióda na nabíjačke	Zelená LED dióda na nabíjačke	5-led indikátor na akumulátoru	AKCIA
	Nabíjanie	Vyp	Blikanie	Poslední segment bliká zeleně, ostatní svítí zeleně	Nabíjanie
	Chybná	Blikanie	Vyp	Vyp	Akumulátor alebo nabíjačka sú chybné.
	Studená/teplá Batéria	Zap	Vyp	Vyp	Nabíjanie začne, keď sa akumulátor vráti na 3°C - 57°C (Pre BA1400T, BA2242T, BA2800T, BA4200T, BA5600T, BA6720T)/3°C - 50°C (Pre BA2240T).
	Úplne nabitá	Vyp	Zap	Vyp	Nabíjanie je dokončené. Udržiavacie dobíjanie.

SK

NABÍJANIE HORÚČEHO ALEBO STUDENÉHO AKUMULÁTORA

Ak je akumulátor mimo normálneho tepelného rozmedzia, červená kontrolka bude svietiť a zelená kontrolka zhasne. Keď sa batéria ochladí na približne 57 °C (BA1120E, BA1400, BA2240E, BA2242T BA2800, BA3360, BA4200, BA1400T, BA2800T, BA4200T, BA5600T, BA6720T)/50 °C (BA2240T), alebo sa zohreje na viac ako 3 °C, nabíjačka automaticky začne nabíjať.

CHYBNÝ AKUMULÁTOR ALEBO NABÍJAČKA

Pokiaľ nabíjačka zistí problém, červená LED dióda začne blikať a zelená LED zhasne.

1. V prípade zaregistrovania, že je chybná, vyberte a znovu vložte akumulátor do nabíjačky. Ak LED dióda aj druhýkrát identifikuje „chybu“, skúste nabíjať iný akumulátor.
2. Ak sa iný akumulátor nabíja normálne, zlikvidujte chybný akumulátor (postupujte podľa pokynov v balení akumulátora).
3. Ak je aj iný akumulátor tiež označený ako „chybný“, odpojte nabíjačku a počkajte, kým blikačica LED1 zhasne, potom znovu pripojte k napájaniu. Ak LED1 dióda na nabíjačke stále zobrazuje chybu, môže byť chybná nabíjačka.

OTVORY PRE MONTÁŽ NA STENU

Nabíjačka má závesné otvory pre praktické skladovanie (obr. A-5). Nainštalujte skrutky do steny 76 mm od seba. Použite skrutky dostatočne silné, aby udržali celkovú hmotnosť nabíjačky a akumulátora (približne max. 3,3 kg).

ÚDRŽBA

VAROVANIE: Pri čistení alebo vykonávaní údržby vždy vyberte akumulátor z nástroja, aby nedošlo k vážnemu zraneniu.

VAROVANIE: Pri servise používajte iba identické náhradné diely EGO. Použitie iných častí môže vyvolať nebezpečenstvo, alebo spôsobiť poškodenie výrobku.

VAROVANIE: Neodporúčame používať stlačený suchý vzduch na čistenie nabíjačky. Ak čistenie pomocou stlačeného vzduchu je jediný spôsob, ktorý je možné použiť, vždy si nasadzte ochranné okuliare alebo ochranné okuliare s postrannými krytmi. V prašnom prostredí si tiež nasadzte masku proti prachu.

VAROVANIE: Poškodený sieťový kábel musí vymeniť výrobca, servisný technik či iná kvalifikovaná osoba.

CELKOVÁ ÚDRŽBA

Na čistenie plastových dielov nepoužívajte rozpúšťadlá. Väčšina plastov je náchylná na poškodenie z rôznych typov komerčných rozpúšťadiel a môžu sa poškodiť, ak sa použijú. Použite čisté handry na odstránenie nečistôt, prachu, oleja, maziva, atď.

VAROVANIE: Nikdy nedovoľte, aby brzdové kvapaliny, benzín, ropné výrobky, penetračné oleje atď., prišli do styku s plastovými časťami. Chemické látky môžu poškodiť, oslabiť alebo zničiť plast, čo môže viesť k vážnemu zraneniu.

VAROVANIE: Pri servise používajte iba identické náhradné diely EGO. Použitie iných častí môže vyvolať nebezpečenstvo, alebo spôsobiť poškodenie výrobku. Pre zaistenie bezpečnosti a spoľahlivosti je nevyhnutné, aby všetky opravy vykonával len kvalifikovaný servisný technik v servisnom stredisku EGO.

Ochrana životného prostredia



Nevyhadzujte elektrické zariadenia, nabíjačku batérií a akumulátory do domového odpadu!

Podľa európskej smernice 2012/19/EU elektrické a elektronické zariadenia, ktoré už nie sú použiteľné a podľa európskej smernice 2006/66/EC chybné alebo použité akumulátory / batérie sa musia zhromažďovať oddelene.

Ak sú elektrické spotrebiče likvidované na neorganizovaných skládkach alebo smetiskách, môžu nebezpečné látky unikať do podzemných vôd, dostať sa do potravinového reťazca a poškodzovať zdravie.

SK

ODSTRAŇOVANIE PROBLÉMOV

PROBLÉM	PRÍČINA	RIEŠENIE
Nabíjačka nefunguje. LED1 bliká červeno alebo všetky LED zhasnú.	Akumulátor alebo nabíjačka sú chybné, alebo zlé spojenie medzi akumulátorom a nabíjačkou.	<ul style="list-style-type: none">■ Vyskúšajte vybrať a znovu vložiť akumulátor do nabíjačky.■ Pokúste sa nabiť iný akumulátor.■ Odpojte nabíjačku a počkajte, kým červená LED zhasne, potom znovu pripojte k napájaniu.
Nabíjačka nefunguje a LED1 svieti na červeno.	Akumulátor je príliš horúci alebo príliš studený.	Nechajte, aby akumulátor dosiahol normálnu teplotu. Nabíjanie začne, keď sa akumulátor vráti na 3 °C - 57 °C.
Nabíjačka vytvára rytmický zvuk a kontrolka napájania na batérii je VYPNUTÁ.	Akumulátor je prebitý.	Ponechajte batériu v nabíjačke a o 30 minút skontrolujte, či sa kontrolka napájania na batérii rozsvieti.

ZÁRUKA

ZÁRUČNÁ POLITIKA EGO

Navštívte webové stránky egopowerplus.com pre úplné podmienky záručnej politiky spoločnosti EGO.

SK

KEES VAN DER SPEK
TUIN EN PARKMACHINES • TER AAR

OLVASSA EL AZ ÖSSZES UTASÍTÁST!



OLVASSA EL A HASZNÁLATI ÚTMUTATÓT

⚠ Maradék kockázat! Az elektronikus készülékekkel, például pacemakerrel, élő emberek a termék használata előtt kérjék ki orvos véleményét. Az elektromos felszerelés a szív pacemakerhez közel való működtetése interferenciát vagy meghibásodást okozhat a pacemakerben.

⚠ FIGYELMEZTETÉS: A biztonságosság és megbízhatóság biztosítása érdekében minden javítást szakképzett szerviztechnikus hajtson végre.

⚠ FIGYELMEZTETÉS: Ezt a készüléket használhatják 8 éves vagy annál idősebb gyermekek, illetve csökkent csökkenett fizikai, érzékszervi, vagy mentális képességekkel rendelkező, vagy kellő tudással és belátással nem rendelkező személyek is, ha az említett személyek a biztonságukért felelős, a készülék biztonságos használatának módjával és az esetleges veszélyekkel tisztában lévő személy felügyelete alatt állnak, vagy ilyen személytől kaptak utasítást a berendezés használatára vonatkozóan. Gyermekek ne játszanak a készülékkel. A tisztítást és karbantartást gyermekek csak felügyelet alatt végezhetik.

BIZTONSÁGI SZIMBÓLUMOK

A biztonsági szimbólumok célja, hogy felhívják a figyelmet az esetleges veszélyekre. Nagyon figyeljen a biztonsági szimbólumokra és magyarázatokra, ill. ezek megértésére. A szimbólumok figyelmeztetésesei önmagukban nem hárítják el a veszélyeket. Az utasítások és figyelmeztetések nem helyettesítik a megfelelő balesetmegelőző intézkedéseket.

⚠ FIGYELMEZTETÉS: A szerszám használata előtt feltétlenül olvassa el a jelen használati útmutató minden biztonsági utasítását, a „VESZÉLY”, „FIGYELMEZTETÉS” és „FIGYELEM” biztonsági szimbólumokat is. Az alább felsorolt utasítások be nem tartása áramütést, tűzveszélyt és/vagy súlyos személyi sérülést idézhet elő.

BIZTONSÁGI UTASÍTÁSOK

Ezen az oldalon olyan biztonsági szimbólumok láthatók és olvashatók, amelyek megjelenhetnek a terméken. Az összeszerelés vagy működtetés előtt olvassa el, értse meg és tartsa be a gép minden utasítását.

	Biztonsági figyelmeztetés	Az Ön biztonságát érintő óvintézkedések
	Olvassa el a használati útmutatót	A sérülések kockázatának csökkentése érdekében a használatnak el kell olvasnia a használati útmutatót.

	Beltéri használatra	A készüléket csak beltéren használja
	II. osztályú konstrukció	Kettős szigetelésű szerkezet
	CE	A termék megfelel az érvényes EK irányelveknek.
	UKCA	Ez a termék megfelel az alkalmazandó brit jogszabályoknak.
	WEEE	Az elhasznált elektromos termékek nem helyezhetők a háztartási hulladék közé. Vigye hivatalos újrahasznosító telephelyre.
	Olvadóvezetékek	Fáziseltolódás, miniatűr olvadóvezetékek
	Volt	Feszültség
	amper	Aktuális
	hertz	Frekvencia (ciklusok másodpercenként)
	watt	Teljesítmény
	perc	Idő
	Váltakozó áram	Áram típusa
	Egyenáram	Áram típusa vagy jellemzői

⚠ FIGYELMEZTETÉS: Olvassa el és értse meg az utasításokat. Az alább felsorolt utasítások be nem tartása áramütést, tűzveszélyt és/vagy súlyos személyi sérülést idézhet elő.

MUNKATERÜLET BIZTONSÁG

- **A munkaterület legyen tiszta és jól megvilágított.** A munkahelyen uralkodó rendetlenségnek vagy a rossz megvilágításnak baleset lehet a következménye.
- **Ne használjon elektromos szerszámokat robbanási veszélynek kitett környezetben, például olyan helyen, ahol éghető folyadékok, gázok vagy porok találhatóak.** Az elektromos kéziszerszámok szikrákat képeznek, amelyek meggyújthatják a porokat vagy gázokat.

ELEKTROMOS BIZTONSÁG

- **Az elektromos kéziszerszám hálózati csatlakozódugójának illeszkednie kell az alkalmazott elektromos aljzathoz.** Soha és semmiképpen se módosítsa a csatlakozódugót. Ne használjon adapteres csatlakozódugókat az elektromos kéziszerszámokhoz. Az eredeti csatlakozódugó és megfelelő hálózati aljzat alkalmazásával megelőzi az áramütés veszélyét.

HU

- **Ne tegye ki a töltőt esőnek vagy nedves környezetnek.** A töltőbe kerülő víz megnöveli az áramütés veszélyét.
- **Ne használja helytelen módon a hálózati vezetékét.** Soha ne használja a vezetékét a töltő hordozására, húzására vagy lecsatlakoztatására. Tartsa távol a vezetékét hőtől, olajtól, éles szegélyektől és mozgó alkatrészekről. A sérült vagy összegabalyodott hálózati kábelek megnövelik az áramütés veszélyét.
- **Ne érjen a földelt felületekhez, mint pl. csövek, fűtőtestek, tűzhelyek vagy hűtőszekrények.** Az áramütés kockázata nagyobb, ha a teste le van földelve.
- **Ha az elektromos kéziszerszámot a szabadban használja, akkor erre a célra kialakított hosszabbító vezetékét alkalmazzon.** A szabadtéren használható kábel alkalmazása csökkenti az áramütés kockázatát.
- Az EGO töltő az alábbi lítium-ion akkumulátoregységet tölti:

Töltő	Akkumulátoregység
CH2100E	BA1120E, BA1400, BA2240E, BA2240T, BA2242T, BA2800, BA3360, BA4200, BA1400T, BA2800T, BA4200T, BA5600T, BA6720T

HU

SZERVIZ

- **A töltőt szakképzett személlyel, eredeti cserealkatrész felhasználásával javíttassa meg.** Ezzel biztosítja a töltő biztonságának fenntartását.
- **A töltő javításakor használjon azonos pótalkatrészeket.** Kövesse a jelen használati utasítás **Karbantartás** fejezetét. Nem engedélyezett alkatrészek használata vagy a karbantartási utasítások be nem tartása áramütés vagy sérülés veszélyét okozhatja.

A TÖLTŐRE VONATKOZÓ BIZTONSÁGI SZABÁLYOK

- ▲ FIGYELEM:** Az áramütés kockázatának csökkentése vagy a töltő és akkumulátor sérülésének érdekében csak a speciálisan a töltő címkéjén meghatározott lítium-ion akkumulátorokat tölts fel. Más típusú akkumulátorok használata felrepedéshez vezethet, vagy személyi sérülést vagy anyagi kárt okozhat.
- Ezt a berendezést nem használhatják olyan személyek (gyermeket is beleértve), akik csökkent fizikai, érzékszervi vagy szellemi képességekkel rendelkeznek, vagy nem rendelkeznek kellő belátással és tudással, kivéve azt az esetet, ha az említett személyek a biztonságukért felelős személy felügyelete alatt állnak, vagy ilyen személytől kaptak utasítást a berendezés használatára vonatkozóan.

- **Az akkumulátortöltő használata előtt,** olvassa el a jelen használati útmutatót és az akkumulátortöltő, az akkumulátor és a termék minden utasítását és figyelmeztető jelzését a termék helytelen használatának és a lehetséges sérülések vagy rongálódás elkerülése érdekében.
- **Ne használja a töltőt szabadtéren, és ne tegye ki nedves vagy nyirkos körülményeknek.** A töltőbe kerülő víz megnöveli az áramütés veszélyét.
- **Ne nyúljon a töltőhöz, a töltő csatlakozódugóját és csatlakozásait vizes kézzel.**
- **Ha nem javasolt vagy nem az akkumulátortöltő gyártója által értékesített tartozékokat használ, akkor tűz, áramütés vagy személyek sérülésének veszélye áll fenn.**
- **Csak a gyártó által meghatározott töltőt használja.** Az olyan töltő, amely egy típusú akkumulátoregységhez alkalmas, tűzveszélyt okozhat, ha más típusú akkumulátoregységhez használja.
- **Ne használja a vezetékét vagy a töltőt helytelen módon.** Soha ne használja a vezetékét a töltő hordozására. A töltő csatlakozóját ne a kábelnél fogva húzza ki a hálózati aljzatból. A kábel vagy a töltő sérülése áramütés veszélyét okozhatja. A sérült kábelt azonnal cserélje ki.
- **Ügyeljen arra, hogy a vezeték olyan helyen legyen, ahol nem lépnek rá, nem botlanak el benne, nem ér éles szélékhez vagy mozgó alkatrészekhez, és nincs kitéve más sérülésnek vagy igénybevételnek.** Ez csökkenti a véletlenszerű leesés veszélyét, amely a kábel sérülését vagy rongálódását okozhatja, és végül áramütést idézhet elő.
- **A kábelt és a töltőt tartsa távol hőtől, hogy a burkolat és a belső alkatrészek ne sérüljenek.**
- **Benzin, olaj, petróleum alapú termékek stb. ne érintkezzenek a műanyag alkatrészekkel.** Ezek az anyagok olyan vegyszerek tartalmazznak, amelyek megrongálhatják, gyengíthetik vagy megsemmisítik a műanyagot.
- **Ne működtesse a töltőt sérült kábellel vagy csatlakozódugóval, amely rövidzárlatot vagy áramütést okozhat.** Ha sérült, akkor javíttassa meg vagy cseréltesse ki az EGO Service Center hivatalos szerviztechnikusával.
- **Ne működtesse a töltőt, ha éles tárgynak ütközött, leesett, vagy más módon megsérült.** Vigye hivatalos szerviztechnikushoz, aki ellenőrzi, hogy a töltő megfelelően működik-e.
- **Ne szerelje szét a töltőt.** Vigye hivatalos szerviztechnikushoz, ha szerviz vagy javítás szükséges. A helytelen szétszerelés miatt áramütés és a tűz veszélye áll fenn.

- **Az áramütés kockázatának csökkentése érdekében húzza ki a töltőt a hálózati aljzathból,** mielőtt bármilyen karbantartást vagy tisztítást végezne rajta.
- **Amikor nem használja a töltőt, mindig húzza ki a hálózati aljzathból.** Ez csökkenti az áramütés kockázatát vagy a töltő sérülését, ha fém tárgyak esnének a nyílásába. Segít megakadályozni a töltő sérülését a teljesítmény-ingadozás esetén.
- **Ellenkező esetben áramütés veszélyével kell számolni.** Ne érjen a csatlakozó kimenet szigetelés nélküli részéhez vagy a szigetelés nélküli akkumulátor érintkezőhöz.
- **Őrizze meg ezeket az utasításokat.** Időnként olvassa át, és használja, amikor másokat a kéziszerszám használatára tanít be. Ha valakinek kölcsön adja a szerszámot, akkor adja át a használati utasítást is a helytelen használat és lehetséges sérülések elkerülése érdekében.

FONTOS BIZTONSÁGI ELŐÍRÁSOK

- **Őrizze meg ezeket az utasításokat.** A jelen használati utasítás fontos biztonsági és használati utasításokat tartalmaz az 56 V-os CH2100E gyorsöltőre vonatkozólag.
- **Az akkumulátortöltő használata előtt olvassa el az akkumulátortöltőre, az akkumulátorra és a termékre vonatkozó összes utasítást, valamint a rajtuk elhelyezett biztonsági jelzéseket.**

FIGYELMEZTETÉS: Elektromos készülékek használata közben mindig tartsa be az alapvető óvintézkedéseket, beleértve az alábbiakat:

- A sérülésveszély csökkentése érdekében fokozott figyelem szükséges, ha a készüléket gyermekek közelében használják.
- Csak a gyártó által javasolt vagy értékesített tartozékokat használja.
- Ne használja szabadkézen.
- A hordozható készülékekhez – Az áramütés kockázatának csökkentése érdekében ne tegye a töltőt vízbe vagy más folyadékba. Ne tegye, illetve ne tárolja a készüléket olyan helyen, ahol az fürdőkádba vagy mosdókagylóba eshet.

▲ FIGYELEM: A sérülésveszély csökkentése érdekében csak lítium-ion tölthető elemeket töltsön. Más típusú akkumulátorok használata felrepedéshez vezethet, vagy személyi sérülést vagy anyagi kárt okozhat.

MŰSZAKI LEÍRÁS

Töltő bemenet	220-240V~ 50Hz 210W
Töltő kimenet	3A 56V
Töltési idő	Körülbelül 40 perc BA1120E akkumulátoregység Körülbelül 50 perc BA1400/BA1400T akkumulátoregység Körülbelül 80 perc BA2240E/BA2240T/BA2242T akkumulátoregység Körülbelül 100 perc BA2800/BA2800T akkumulátoregység Körülbelül 115 perc BA3360 akkumulátoregység Körülbelül 145 perc BA4200/BA4200T akkumulátoregység Körülbelül 190 perc BA5600T akkumulátoregység Körülbelül 230 perc BA6720T akkumulátoregység
Optimális töltési hőmérséklet	5°C-40°C
Töltő súlya	1,2 kg

LEÍRÁS

ISMERJE MEG A TÖLTŐT (A. ábra)

1. Hűtőlevegő port
2. Szerelőnyílás
3. Elektromos csatlakozások
4. LED kijelzők
5. Lyuk falra szereléshez

MŰKÖDTETÉS

HOGYAN KELL FELTÖLTENI AZ AKKUMULÁTOREGYSÉGET

▲ FIGYELMEZTETÉS: Ne használja a töltőt szabadkézen, és ne tegye ki nedves vagy nyirkos körülményeknek. A töltőbe kerülő víz megnöveli az áramütés veszélyét.

MEGJEGYZÉS: A lítium-ion akkumulátoregységet részben feltöltve szállítjuk. Az első használat előtt tölts fel teljesen az akkumulátort.

1. Csatlakoztassa a töltőt a hálózati aljzathoz (220-240 V~ 50 Hz).

HU





- Illesze az akkumulátoregység felemelt vázat az akkumulátorban lévő szerelőnyíláshoz; csúsztassa le az akkumulátoregységet a töltőre a B. ábrán látható módon.
- A töltő kommunikál az akkumulátoregységgel az akkumulátoregység állapotának felméréséhez.
- Amikor az akkumulátoregység töltés alatt van, a töltőn lévő zöld LED villog. Az akkumulátoregységen lévő teljesítményjelző felváltva pirosan, narancssárgán és zölden villog. (BA1120E-hez, BA1400-hez, BA2240E-hez, BA2800-hez, BA3360-hez, BA4200-hez) Az akkumulátoregység 5-szegmensű LED kijelzőjének utolsó szegmense zölden villog (BA1400T-hez, BA2240T-hez, BA2242T-hez, BA2800T-hez, BA4200T-hez, BA5600T-hez, BA6720T-hez) A töltőben lévő ventilátor folyamatosan működik az akkumulátoregység hűtése érdekében.
- Amikor az akkumulátoregység teljesen feltöltődött, a zöld LED abbahagyja a villogást, és folyamatosan zölden világít. Az akkumulátoregységen lévő teljesítményjelző elalszik. Várjon, amíg a hűtőventilátor leáll, vegye le az akkumulátoregységet a töltőről, és húzza ki a töltőt a hálózati aljzatból.

MEGJEGYZÉS:

- Ha a működési idő teljes feltöltés után jelentősen csökken, akkor az azt jelzi, hogy az akkumulátor majdnem elérte a használhatóságának végét, és ki kell cserélni.
- A töltő töltés közben felmelegszik. Ez a töltő normál működésének része. Jól szellőztetett helyiségben töltsse fel.

A TÖLTŐ LED FUNKCIÓI

BA1120E-hez, BA1400-hez, BA2240E-hez, BA2800-hez, BA3360-hez, BA4200-hez

LED kijelző	Akkumulátoregység	Piros LED a töltőn	Zöld LED a töltőn	Teljesítményjelző az akkumulátoregységen	MŰVELET
 CHARGING	Töltés	Ki	Villogás	Felváltva pirosan, narancssárgán és zölden villog	Töltés
 DEFECTIVE BATTERY	Sérült	Villogás	Ki	Ki	Az akkumulátoregység vagy a töltő sérült.
 HIGH TEMP	Hideg/forró akkumulátor	Be	Ki	Ki	A töltés akkor kezdődik, amikor az akkumulátoregység 3 °C-57 °C közötti hőmérsékletre hűl vissza.
 FULL CHARGE	Teljes feltöltve	Ki	Be	Ki	A töltés befejeződik. Karbantartó töltés.

HU

BA1400T-hez, BA2240T-hez, BA2242T-hez, BA2800T-hez, BA4200T-hez, BA5600T-hez, BA6720T-hez

LED kijelző	Akkumulátoregység	Piros LED a töltőn	Zöld LED a töltőn	5 led jelzőlámpa az akkumulátoregységen	MŰVELET
 CHARGING	Töltés	Ki	Villogás	Az utolsó szegmens zölden villog, a többi folyamatosan zöld	Töltés
 DEFECTIVE BATTERY	Sérült	Villogás	Ki	Ki	Az akkumulátoregység vagy a töltő sérült.
 HIGH TEMP	Hideg/forró akkumulátor	Be	Ki	Ki	A töltés akkor kezdődik, amikor az akkumulátoregység 3°C-57°C közötti hőmérsékletre hűl vissza (BA1400T-hez, BA2242T-hez, BA2800T-hez, BA4200T-hez, BA5600T-hez, BA6720T-hez)/ 3°C-50°C(BA2240T-hez).
 FULL CHARGE	Teljes feltöltve	Ki	Be	Ki	A töltés befejeződött. Karbantartó töltés.

HU

FORRÓ VAGY HIDEG AKKUMULÁTOREGYSÉG TÖLTÉSE

Ha az akkumulátoregység a normális hőmérséklet-tartományon kívül van, akkor a piros LED világít, és a zöld LED kikapcsol. Ha az akkumulátoregység körülbelül 57 °C-ra hűl (BA1120E, BA1400, BA2240E, BA2242T BA2800, BA3360, BA4200, BA1400T, BA2800T, BA4200T, BA5600T, BA6720T)/50 °C (BA2240T), vagy 3 °C felé melegszik, a töltő automatikusan tölteni kezd.

SÉRÜLT AKKUMULÁTOREGYSÉG VAGY TÖLTŐ

Ha a töltő problémát észlel, akkor a piros LED villogni kezd, és a zöld LED kikapcsol.

1. Ha sérültként tűnik, vegye ki, és tegye vissza az akkumulátoregységet a töltőre. Ha a LED-ek még mindig „sérültként” jelzik, akkor próbáljon meg feltölteni egy másik akkumulátoregységet.
2. Ha a másik akkumulátoregység rendszeren töltődik, akkor ártalmatlanítsa a sérült akkumulátoregységet (nézze meg az akkumulátoregység használati utasításait).
3. Ha a másik akkumulátoregység is „sérültként” jelenik meg, akkor húzza ki a töltőt, és várjon, amíg a piros LED elalszik, majd csatlakoztassa a csatlakozódugót a hálózati aljzathoz. Ha a piros LED még mindig világít, akkor a töltő sérült.

LYUKAK FALRA SZERELÉSHEZ

A töltőn akasztólyukak vannak a kényelmes tároláshoz (A-5. ábra). Helyezze a csavarokat a falba 76 mm távolságban. Használjon kellően erős csavarokat, amelyek megtartják a töltőt és az akkumulátoregység együttes súlyát (körülbelül maximum 3,3 kg).

KARBANTARTÁS

▲ FIGYELMEZTETÉS: A súlyos személyi sérülések elkerülése érdekében mindig vegye ki az akkumulátoregységet az eszközből tisztítás vagy karbantartás alatt.

▲ FIGYELMEZTETÉS: Javitáskor használjon azonos EGO pótalkatrészeket. Más alkatrészek használata veszélyt okozhat, vagy megrongálhatja a terméket.

▲ FIGYELMEZTETÉS: Nem javasolt sűrített levegő használata a töltő tisztításához. Ha csak sűrített levegővel lehet megtisztítani, akkor az eszköz tisztítása közben mindig viseljen védőszemüveget vagy oldalsó védőlemezzel ellátott védőszemüveget. Ha működtetés közben por keletkezik, akkor viseljen porvédő maszkot is.

▲ FIGYELMEZTETÉS: Ha az áramellátó vezeték megsérült, akkor a veszélyek elkerülése érdekében a gyártóval vagy a gyártó szerviz-szakembereivel, vagy más szakképzett személlyel ki kell cseréltetni.

ÁLTALÁNOS KARBANTARTÁS

A műanyag alkatrészek tisztításához ne használjon oldószereket. A legtöbb műanyag a vegyi oldószerek által deformálódás általi sérülésnek van kitéve, ezek megrongálhatják őket. Használjon tiszta ruhát a szennyeződés, por, olaj, zsír stb. eltávolításához.

▲ FIGYELMEZTETÉS: Fékolaj, benzin, petróleum alapú termékek, behatoló olajok stb. soha ne érintkezzenek a műanyag alkatrészekkel. A vegyszerek megrongálhatják, gyengíthetik vagy megsemmisíthetik a műanyagot, amely súlyos személyi sérülést okozhat.

▲ FIGYELMEZTETÉS: Javitáskor használjon azonos EGO pótalkatrészeket. Más alkatrészek használata veszélyt okozhat, vagy megrongálhatja a terméket. A biztonságosság és megbízhatóság biztosítása érdekében minden javítást az EGO Service Center szakképzett szerviztechnikus a hajtson végre.

A környezet védelme



Ne dobja az elektromos felszerelést, az akkumulátor töltőt és az akkumulátorokat/újratölthető akkumulátorokat a háztartási hulladékok közé!

Az elektromos és elektronikus berendezések hulladékairól szóló 2012/19/EU európai törvény, amely már nincs érvényben, és az 2006/66/EK európai törvény értelmében a sérült vagy elhasznált akkumulátoregységeket/akkumulátorokat külön kell gyűjteni.

Ha az elektromos berendezéseket talajfeltöltési vagy árokbetömési célokra használják, olyan veszélyes anyagok kerülhetnek belőlük a talajvízbe, majd onnan a táplálkozási láncba, amelyek veszélyeztetik az egészséget.

HIBAELHÁRÍTÁS

PROBLÉMA	A PROBLÉMA OKA	MEGOLDÁS
A töltő nem működik. LED1 pirosan villog, vagy minden LED elalszik.	Az akkumulátoregység sérült, vagy rossz a csatlakozás az akkumulátoregység és a töltő között.	<ul style="list-style-type: none"> ■ Próbálja meg kivenni, és visszatenni az akkumulátoregységet a töltőre. ■ Próbáljon meg másik akkumulátoregységet feltölteni. ■ Húzza ki a töltőt, és várjon, amíg a piros LED elalszik, majd csatlakoztassa a csatlakozódugót a hálózati aljzathoz.
A töltő nem működik, és a LED1 pirosan villog.	Az akkumulátoregység túl forró vagy túl hideg.	Hagyja az akkumulátoregységet normál hőmérsékletre hűlni. A töltés akkor kezdődik, amikor az akkumulátoregység 3 °C-57 °C közötti hőmérsékletre hűl vissza.
A töltő ritmikus hangot ad, és az akkumulátoregységen lévő teljesítményjelző KI van kapcsolva.	Az akkumulátoregység túlzottan lemerült.	Hagyja az akkumulátort a töltőn, és 30 percenként ellenőrizze, hogy a teljesítményjelző bekapcsolt-e az akkumulátoregységen.

GARANCIA

EGO GARANCIÁLIS FELTÉTELEK

Kérjük, látogasson el az egopowerplus.com oldalra, ahol megtalálja a részletes EGO garanciális feltételeket.

HU

CITIȚI TOATE INSTRUCȚIUNILE!



CITIȚI MANUALUL DE INSTRUCȚIUNI

⚠ Riscuri reziduale! Persoanele cu dispozitive electronice precum stimulatoare cardiace ar trebui să-și consulte medicul (medicii) înainte de a utiliza acest produs. Utilizarea unui echipament electric în imediata apropiere a unui stimulator cardiac poate cauza interferențe sau pana stimulatorului.

⚠ AVERTISMENT: Pentru siguranța și fiabilitatea produsului, toate reparațiile ar trebui efectuate de către un tehnician de service autorizat.

⚠ AVERTISMENT: Acest aparat poate fi utilizat de către copii de peste 8 ani și de către persoane cu capacități fizice, senzoriale sau intelectuale reduse ori lipsite de cunoștințe sau de experiență numai dacă sunt supravegheate sau au fost instruite cu privire la utilizarea aparatului în deplină siguranță și înțeleg pericolele la care se expun. Nu lăsați copiii să se joace cu aparatul. Este interzisă efectuarea curățării și întreținerii aparatului permisibile utilizatorului de către copii nesupravegheați.

SIMBOLURI PRIVIND SIGURANȚA

Scopul simbolurilor privind siguranța este să vă atragă atenția asupra pericolelor posibile. Simbolurile privind siguranța și explicațiile furnizate cu acestea merită atenția și înțelegerea dumneavoastră. Simbolurile de avertizare, ele singure, nu elimină niciun pericol. Instrucțiunile și avertismentele pe care le oferă nu pot înlocui măsurile corecte de prevenire a accidentelor.

AVERTISMENT: Asigurați-vă că ați citit și înțelegți toate instrucțiunile privind siguranța din acest Manual de utilizare, inclusiv toate simbolurile de alertă privind siguranța precum "PERICOL," "AVERTISMENT," și "ATENȚIE" înainte de a utiliza această sculă. Nerespectarea tuturor avertismentelor și instrucțiunilor poate duce la electrocutare, incendiu și/sau răni grave.

INSTRUCȚIUNI PRIVIND SIGURANȚA

Această pagină descrie simbolurile de siguranță ce pot apărea pe acest produs. Citiți, înțelegți, și respectați toate instrucțiunile de pe mașină înainte de asamblare și operare.



Alertă privind siguranța

Precauții care implică siguranța dumneavoastră

	Citiți manualul de instrucțiuni	Pentru a reduce riscul de accidentări, utilizatorul trebuie să citească manualul de instrucțiuni.
	A se utiliza numai în interior	Utilizați acest echipament numai în interior
	Produs cu structură de clasă II	Structură cu izolație dublă
	CE	Acest produs este în conformitate cu directivele europene aplicabile.
	UKCA	Acest produs este în conformitate cu legislația aplicabilă din Marea Britanie.
	DEEE	Deșeurile produselor electrice nu trebuie să fie eliminate împreună cu deșeurile menajere. Predați-le unui punct de reciclare autorizat.
	Siguranțe fuzibile	Mini siguranță fuzibilă temporizată
	Volt	Voltaj
	Amperi	Rezistență
	Hertz	Frecvență (cicluri pe secundă)
	Watt	Putere
	Minute	Durată
	Curent alternativ	Tip de curent
	Curent continuu	Tip sau o caracteristică a curentului

⚠ AVERTISMENT: Citiți și înțelegeți toate instrucțiunile. Nerespectarea tuturor avertismentelor și instrucțiunilor poate duce la electrocutare, incendiu și/sau răni grave.

SIGURANȚA ZONEI DE LUCRU

- **Păstrați zona de lucru curată și bine iluminată.** Zonele dezordonate și întunecoase predispun la accidente.
- **Nu puneți în funcțiune sculele electrice în atmosfere explozive, cum ar fi în prezența lichidelor, gazelor sau prafurilor inflamabile.** Sculele electrice creează scântei, care pot aprinde praful sau gazele.

SIGURANȚA ELECTRICĂ

- **Ștecherul sculei electrice trebuie să corespundă cu priza de rețea electrică.** Nu modificați niciodată ștecherul. Nu utilizați un adaptor de priză cu scule electrice împământate. Ștecherile nemodificate și prizele adecvate vor reduce riscul de electrocutare.
- **Nu expuneți încărcătorul la ploaie sau condiții de umezeală.** Pătrunderea apei în încărcător va crește riscul de electrocutare.

- **Nu folosiți în mod abuziv cablul de alimentare.** Nu utilizați niciodată cablul de alimentare pentru transportul, tragerea sau scoaterea din priză a încărcătorului. Țineți cablul de alimentare departe de căldură, ulei, margini tăioase sau piese în mișcare. Cablurile electrice deteriorate sau încălcite cresc riscul de electrocutare.
- **Evitați contactul corpului cu suprafețele legate la împământare, cum sunt țevile, caloriferele, mașinile de gătit și frigiderele.** Acest lucru reprezintă un risc sporit de electrocutare în cazul care corpul dumneavoastră este împământat.
- **Când utilizați o sculă electrică în aer liber utilizați un cablu prelungitor adecvat pentru utilizarea în aer liber.** Utilizarea unui cablu adecvat pentru aer liber reduce riscul de electrocutare.
- **Încărcătorul EGO poate încărca acumulatorii EGO de Litiu ion menționați mai jos:**

Încărcător	Seturi de acumulatori
CH2100E	BA1120E, BA1400, BA2240E, BA2240T, BA2242T, BA2800, BA3360, BA4200, BA1400T, BA2800T, BA4200T, BA5600T, BA6720T

OPERAȚIILE DE SERVICE

- **Apelați numai la o persoană calificată pentru a vă repara scula electrică utilizând numai piese de schimb identice.** Acest lucru va asigura menținerea siguranței încărcătorului.
- **La depanarea încărcătorului, utilizați numai piese de schimb identice. Respectați instrucțiunile din secțiunea referitoare la întreținere din acest manual.** Utilizarea de piese neautorizate sau nerespectarea instrucțiunilor de întreținere pot duce la un risc de electrocutare sau de vătămare.

REGULI DE SIGURANȚA PRIVIND ÎNCĂRCĂTORUL

- ▲ **ATENȚIE:** Pentru a reduce riscul de electrocutare sau de avariere a încărcătorului și a acumulatorului, încărcați numai acumulatorii de litiu-ion special menționați pe eticheta încărcătorului. Alte tipuri de acumulatori pot exploda, cauzând vătămări corporale sau daune.
- Acest aparat nu este destinat folosirii de către persoane (inclusiv copii) cu capacități fizice, senzoriale sau intelectuale reduse, sau lipsite de experiență sau cunoștințe, exceptând cazul în care acestea sunt supravegheate sau instruite în prealabil de o persoană responsabilă de securitatea lor.
- **Înainte de a utiliza încărcătorul de acumulatori,** citiți toate instrucțiunile și marcasele de avertizare din acest manual și de pe încărcător, acumulator și de pe produsul care utilizează acumulatorul pentru a preveni utilizarea

- greșită a produselor și eventualele vătămări sau pagube.
- **Nu utilizați încărcătorul în aer liber sau să-l expuneți la condiții de umezeală.** Pătrunderea apei în încărcător va crește riscul de electrocutare.
- **Nu manevrați încărcătorul, inclusiv ștecherul acestuia și terminalele încărcătorului dacă aveți mâinile ude.**
- **Utilizarea unui accesoriu nerecomandat sau necomercializat de fabricantul încărcătorului de acumulatori poate provoca incendii, electrocutări sau accidente.**
- **Reîncărcați doar cu încărcătorul specificat de producător.** Un încărcător adecvat pentru un tip de set de acumulatori poate prezenta risc de incendiu dacă e utilizat cu alt set de acumulatori.
- **Nu folosiți în mod abuziv cablul de alimentare sau încărcătorul.** Nu utilizați niciodată cablul de alimentare pentru transportarea încărcătorului. Nu trageți de cablu pentru a scoate ștecherul din priză. Riscați să avariați cablul sau încărcătorul și crea un risc de electrocutare. Înlocuiți imediat cablurile de alimentare avariate.
- **Cablul de alimentare trebuie poziționat astfel încât să nu fie călcat, să nu încurce, să nu intre în contact cu muchii ascuțite sau piese mobile deoarece riscă să fie avariat sau fie supus la tensiuni.** Poziționarea corectă a cablului va reduce riscul de căderi accidentale, care pot cauza vătămări corporale și avarieri ale cablului, care ar putea rezulta în electrocutare.
- **Feriți cablul și încărcătorul de căldură pentru a preveni avarierea carcasei sau a componentelor interne.**
- **Nu permiteți contactul pieselor de plastic cu benzină, uleiuri, produse pe bază de petrol, etc.** Aceste materiale conțin chimicale care pot avaria, fragiliza sau distruge plasticul.
- **Nu utilizați încărcătorul cu un cablu de alimentare sau ștecher avariat, deoarece există riscul creării unui scurtcircuit și electrocutării.** În caz de avariere, apelați la un tehnician de reparații de la Centrul de service EGO pentru repararea sau înlocuirea încărcătorului.
- **Nu utilizați încărcătorul dacă a primit o lovitură violentă, a fost scăpat pe jos sau a fost avariat în vreun fel.** Predați-l unui tehnician de service autorizat pentru o verificare electrică ca să determine dacă încărcătorul este în stare bună de funcționare.
- **Nu dezamblați încărcătorul.** Duceți încărcătorul la un tehnician de service autorizat când acesta necesită operații de service sau reparații. Reasamblarea greșită poate duce la electrocutare sau la incendiu.

- Scoateți încărcătorul din priză electrică înainte de a încerca orice operație de întreținere sau de curățare pentru a reduce riscul de electrocutare.
- Deconectați încărcătorul de la sursa de alimentare când acesta nu este utilizat. Astfel se va reduce riscul de electrocutare sau de avariere a încărcătorului în cazul care obiecte de metal caz în deschiderea acestuia. Acest lucru va ajuta la prevenirea avariei încărcătorului în cazul unui vârf de tensiune.
- **Pericol de electrocutare.** Nu atingeți porțiunea neizolată a conectorului de ieșire sau terminalul neizolat al acumulatorului.
- **Păstrați aceste instrucțiuni.** Consultați-le frecvent și utilizați-le pentru a instrui alte persoane care ar putea utiliza această sculă electrică. Dacă împrumutați cuiva această sculă, împrumutați-i și aceste instrucțiuni pentru a preveni utilizarea inadecvată a produsului și posibile răni.

INSTRUCȚIUNI IMPORTANTE PRIVIND SIGURANȚA

- **Păstrați aceste instrucțiuni.** Acest manual conține instrucțiuni importante privind siguranța și utilizarea Încărcătorului rapid CH2100E 56V.
- **Înainte de a utiliza încărcătorul de acumulatori, citiți toate instrucțiunile și marcasele de avertizare de pe încărcătorul de acumulatori, de pe acumulator și de pe produsul care utilizează acumulatorul.**

RO

⚠️ AVERTISMENT: La utilizarea aparatelor electrice, se vor respecta întotdeauna instrucțiunile bazice de siguranță, inclusiv următoarele:

- Pentru reducerea riscului de accidentare, este necesară o supraveghere atentă când aparatul este utilizat în apropierea copiilor.
- Utilizați numai accesoriile recomandate sau vândute de fabricant.
- A nu se utiliza în aer liber.
- În cazul unui aparat portabil - Pentru a reduce riscul de electrocutare, nu introduceți încărcătorul în apă sau în alt lichid. Nu amplasați sau să depozitați aparatul într-un loc de unde ar putea să cadă sau să fie tras într-o cadă sau într-o chiuvetă.

⚠️ ATENȚIE: Pentru a reduce riscul de rănire încărcăți numai acumulatori de litiu-ion. Alte tipuri de acumulatori pot exploda, cauzând vătămări corporale sau daune.

SPECIFICAȚII

Alimentare încărcător	220-240V~ 50Hz 210W
Putere de ieșire încărcător	3A 56V 
Durată de încărcare	Aproximativ 40 de minute pentru setul de acumulatori BA1120E Aproximativ 50 de minute pentru setul de acumulatori BA1400/BA1400T Aproximativ 80 de minute pentru setul de acumulatori BA2240E/BA2240T/BA2242T Aproximativ 100 de minute pentru setul de acumulatori BA2800/BA2800T Aproximativ 115 de minute pentru setul de acumulatori BA3360 Aproximativ 145 de minute pentru setul de acumulatori BA4200/BA4200T Aproximativ 190 de minute pentru setul de acumulatori BA5600T Aproximativ 230 de minute pentru setul de acumulatori BA6720T
Temperatura optimă de încărcare	5 °C-40 °C
Greutate de încărcare	1,2 kg

DESCRIERE

DESCRIEREA ÎNCĂRCĂTORULUI (Fig. A)

1. Port de răcire și aerisire
2. Fantă de montare
3. Contacte electrice
4. Indicatori LED
5. Orificiu de montare pe perete

UTILIZAREA

CUM TREBUIE ÎNCĂRCAT SETUL DE ACUMULATORI

⚠️ AVERTISMENT: Nu utilizați încărcătorul în aer liber sau să-l expuneți la condiții de umezeală. Pătrunderea apei în încărcător va crește riscul de electrocutare.

OBSERVAȚIE: Seturile de acumulatori de Litiu-ion sunt livrat parțial încărcată. Înaintea primei utilizări, încărcăți complet setul de acumulatori.

1. Conectați încărcătorul la sursa de alimentare (220-240V~ 50Hz).
2. Aliniați nervurile reliefate ale setului de acumulatori cu fantele de montare din încărcător; culisați setul de acumulatori în jos pe încărcător precum în indicațiile din Fig. B.
3. Încărcătorul va comunica cu circuitele setului de acumulatori, pentru a evalua starea acestuia.
4. Când setul de acumulatori este în curs de încărcare, LED-ul verde de pe încărcător va clipi intermitent. Indicatorul de alimentare de pe setul de acumulatori va clipi în următoarea ordine: roșu, portocaliu și verde. (Pentru BA1120E, BA1400, BA2240E, BA2800, BA3360, BA4200) Ultimul segment al indicatorului cu 5 LED-uri al acumulatorului va lumina intermitent în verde (Pentru BA1400T, BA2240T, BA2242T, BA2800T, BA4200T, BA5600T, BA6720T) Ventilatorul din încărcător va funcționa continuu pentru a răci setul de acumulatori.
5. Când setul de acumulatori este complet încărcat, LED-ul verde se va opri din clipi și va rămâne aprins verde. Indicatorul de alimentare de pe setul de acumulatori se va stinge. Așteptați până când ventilatorul de răcire se oprește, scoateți setul de acumulatori din încărcător și deconectați încărcătorul de la sursa de alimentare.

Observație:

- O durată de funcționare redusă semnificativ a setului de acumulatori este un semn că acumulatorii se apropie de sfârșitul vieții lor și trebuie înlocuiți.
- Este posibil ca setul de acumulatori să se încălzească în timpul încărcării. Acest lucru face parte din funcționarea normală a încărcătorului. efectuați încărcarea într-o zonă bine ventilată.





FUNCȚIILE LED ALE ÎNCĂRCĂTORULUI

Pentru BA1120E, BA1400, BA2240E, BA2800, BA3360, BA4200

Indicator LED	Set de acumulatori	LED roșu pe încărcător	LED verde pe încărcător	Indicator de alimentare pe setul de acumulatori	OPERAȚIE
CHARGING	Încărcare	Oprit	Clipire intermitentă	Clipsește alternativ roșu, portocaliu și verde	Încărcare
DEFECTIVE BATTERY	Defect	Clipire intermitentă	Oprit	Oprit	Setul de acumulatori sau încărcătorul este defect.
HIGH TEMP	Acumulator rece/cald	Pornit	Oprit	Oprit	Încărcarea va fi reluată când temperatura setului de acumulatori revine la intervalul 3°C-57°C.
FULL CHARGE	Complet încărcat	Oprit	Pornit	Oprit	Încărcare completă. Încărcare de întreținere.

RO

Pentru BA1400T, BA2240T, BA2242T, BA2800T, BA4200T, BA5600T, BA6720T

Indicator LED	Set de acumulatori	LED roșu pe încărcător	LED verde pe încărcător	Indicator cu 5 leduri pe acumulator	OPERAȚIE
 CHARGING	Încărcare	Oprit	Clipire intermitentă	Ultimul segment luminează intermitent în verde, restul luminează în verde constant	Încărcare
 DEFECTIVE BATTERY	Defect	Clipire intermitentă	Oprit	Oprit	Setul de acumulatori sau încărcătorul este defect.
 HIGH TEMP	Acumulator rece/cald	Pornit	Oprit	Oprit	Încărcarea va fi reluată când temperatura setului de acumulatori revine la intervalul 3°C-57°C (Pentru BA1400T, BA2242T, BA2800T, BA4200T, BA5600T, BA6720T)/3°C-50°C (Pentru BA2240T).
 FULL CHARGE	Complet încărcat	Oprit	Pornit	Oprit	Încărcare completă. Încărcare de întreținere.

RO

ÎNCĂRCAREA UNUI SET DE ACUMULATORI CALD SAU RECE

Dacă temperatura setului de acumulatori depășește intervalul normal de temperatură, LED-ul roșu va străluci și LED-ul verde se va stinge. Când setul de acumulatori se răcește până la aproximativ 57°C (BA1120E, BA1400, BA2240E, BA2242T, BA2800, BA3360, BA4200, BA4200T, BA2800T, BA4200T, BA5600T, BA6720T)/ 50°C (BA2240T) sau se încăzește cu peste 3°C, încărcătorul va începe automat încărcarea.

SETUL DE ACUMULATORI SAU ÎNCĂRCĂTOR DEFECT

Dacă încărcătorul detectează o problemă, LED-ul roșu va începe să clipească și LED-ul verde se va stinge.

1. Dacă este înregistrat ca defect, îndepărtați și reintroduceți setul de acumulatori în încărcător. Dacă LED-ul diagnostichează "defect" o a doua oară, încercați să încărcați un alt set de acumulatori.
2. Dacă un alt set de acumulatori se încarcă normal, debarasați-vă de setul defect de acumulatori (consultați instrucțiunile din manualul setului de acumulatori).
3. Dacă și un alt set de acumulatori indică "defect", scoateți încărcătorul din priză și așteptați până LED-ul roșu se stinge, după care reconectați ștecherul la priza electrică. Dacă LED-ul de pe încărcător afișează în continuare defect, este posibil ca încărcătorul să fie defect.

ORIFICIILE PENTRU FIXARE PE PERETE

Încărcătorul are orificii de agățare pentru facilitarea depozitării (Fig. A-5). Instalați șuruburi în perete la o distanță de 76mm. Utilizați șuruburi suficient de puternice pentru a susține greutatea încărcătorului plus cea a setului de acumulatori (aproximativ maxim 3,3kg).

ÎNȚREȚINEREA

⚠️ AVERTISMENT: Pentru evitarea vătămărilor personale grave, îndepărtați întotdeauna setul de acumulatori din sculă când efectuați curățarea sau orice operație de întreținere.

⚠️ AVERTISMENT: În cazul operațiilor de service, utilizați numai piese de schimb EGO identice. Utilizarea oricăror altor piese poate crea un pericol sau poate produce o deteriorare.

⚠️ AVERTISMENT: Nu se recomandă utilizarea aerului uscat comprimat ca și metodă de curățare a încărcătorului de acumulatori. În cazul care curățarea cu aer comprimat este singura metodă care poate fi utilizată, întotdeauna

purtați ochelari de protecție sau ochelari de protecție cu apărători laterale când curățați scula. Dacă operația produce praf, purtați și o mască de praf.

⚠️ AVERTISMENT: Dacă este deteriorat cablul de alimentare, acesta trebuie înlocuit de producător, de agentul său de service sau de persoane calificate în mod similar pentru a se evita orice pericol.

ÎNȚREȚINERE GENERALĂ

Evitați utilizarea solvenților când curățați piese din plastic. Majoritatea pieselor din plastic sunt susceptibile să se deterioreze de la diverse tipuri de solvenți comerciali și se pot defecta prin utilizarea acestora. Utilizați cârpe curate pentru a îndepărta murdăria, praful, uleiul, vaselina etc.

⚠️ AVERTISMENT: Nu permiteți niciodată lichidelor de frână, benzinei, produselor petroliere, uleiurilor penetrante etc. să intre în contact cu piese din plastic. Substanțele chimice pot deteriora, pot slăbi sau pot distruge plasticul, ceea ce se poate solda cu vătămări grave.

⚠️ AVERTISMENT: În cazul operațiilor de service, utilizați numai piese de schimb EGO identice. Utilizarea oricăror altor piese poate crea un pericol sau poate produce o deteriorare. Pentru siguranța și fiabilitatea produsului, toate reparațiile ar trebui efectuate de către un tehnician de service la un centru de service EGO.

Protejarea mediului înconjurător



Nu eliminați echipamentul electric, încărcătorul de acumulatori și bateriile/acumulatorii împreună cu deșeurile menajere!

Conform Directivei europene 2012/19/UE, sculele echipamentele electrice și electronice care nu mai sunt utilizabile, și conform Directivei europene 2006/66/CE, seturile de acumulatori/bateriile defecte sau uzate trebuie colectate separat.

Dacă aparatele electrice sunt aruncate la groapa de gunoi sau la haldă, se pot scurge substanțe periculoase în pânza freatică și acestea pot intra în lanțul trofic, afectându-vă sănătatea și bunăstarea.

RO



DEPANAREA

PROBLEMĂ	CAUZĂ	SOLUȚIE
Încărcătorul nu funcționează. LED1 clipește roșu sau toate LED-urile sunt stinse.	Setul de acumulatori sau încărcătorul este defect ori conexiunile dintre setul de baterii și încărcător sunt slabe.	<ul style="list-style-type: none">■ Încercați să îndepărtați și să reintroduceți setul de acumulatori în încărcător.■ Încercați să încărcați un alt set de acumulatori.■ Scoateți încărcătorul din priză și așteptați până LED-ul roșu se stinge, după care reconectați ștecherul la priza electrică.
Încărcătorul nu funcționează și LED1 este roșu.	Setul de acumulatori este prea cald sau prea rece.	Permiteți setului de acumulatori să atingă temperatura normală. Încărcarea va fi reluată când temperatura setului de acumulatori revine la intervalul 3°C-57°C.
Încărcătorul produce un zgomot ritmic și indicatorul de alimentare de pe setul de baterii este Oprit.	Setul de acumulatori este supradescărcat.	Lăsați acumulatorul în încărcător și verificați după 30 de minute dacă indicatorul de alimentare se aprinde.

GARANȚIA

POLITICA DE GARANȚIE EGO

Vă rugăm consultați website-ul egopowerplus.com pentru termenii și condițiile complete ale politicii de garanție EGO.

RO

PREBERITE VSA NAVODILA.



PREBERITE PRIROČNIK Z NAVODILI ZA UPORABO

⚠️ Preostalo tveganje! Pred uporabo izdelka se morajo osebe z elektronskimi napravami, kot je srčni spodbujevalnik, posvetovati s svojim zdravnikom. Delovanje električne opreme v bližini srčnega spodbujevalnika lahko povzroči motnje ali okvaro srčnega spodbujevalnika.

⚠️ OPOZORILO: Za zagotovitev varnosti in zanesljivosti mora vsa popravila izvesti usposobljen serviser.

⚠️ OPOZORILO: To napravo lahko uporabljajo otroci, starejši od 8 let, ter osebe z zmanjšanimi fizičnimi, čutnimi ali duševnimi sposobnostmi, oziroma osebe s pomanjkanjem izkušenj in znanja, če so pod nadzorom odgovorne osebe, če so prejele vsa navodila glede varne uporabe naprave in če razumejo nevarnosti, povezane z uporabo te naprave. Otroci se ne smejo igrati z napravo. Otroci naj ne izvajajo čiščenja in vzdrževanja naprave brez nadzora.

VARNOSTNI SIMBOLI

Namen varnostnih simbolov je, da pritegnejo vašo pozornost na morebitne nevarnosti. Varnostni simboli in njihova pojasnila si zaslužijo vašo pozornost in razumevanje. Opozorilni simboli sami ne odpravljajo nobene nevarnosti. Navodila in opozorila niso nadomestilo za ustrezne ukrepe za preprečevanje nesreč.

⚠️ OPOZORILO: Poskrbite, da boste pred uporabo orodja prebrali in razumeli vsa varnostna navodila v priročniku z navodili za uporabo, vključno z vsemi simboli za varnostna opozorila, kot so »NEVARNOST«, »OPOZORILO«, in »SVARILO«. Neupoštevanje spodaj navedenih navodil se lahko odrazi v električnem udaru, požaru in/ali resnih telesnih poškodbah.

VARNOSTNA NAVODILA

Na tej strani so prikazani in opisani varnostni simboli, ki se lahko pojavijo na tem izdelku. Preberite, osvojite in sledite navodilom na stroju preden ga boste poskušali sestaviti in upravljati.

	Varnostno opozorilo	Ukrepi za večjo varnost
	Preberite priročnik z navodili za uporabo	Za zmanjšanje nevarnosti poškodb je pomembno, da uporabnik prebere priročnik z navodili za uporabo.
	Uporaba v notranjih prostorih	Napravo uporabljajte le v notranjih prostorih.

	Konstrukcija razreda II	Dvojno izolirana konstrukcija
	CE	Ta izdelek je v skladu z veljavnimi direktivami ES.
	UKCA	Ta izdelek je v skladu z zakonodajo Združenega kraljestva.
	Odpadna električna in elektronska oprema (OEEO)	Odpadnih električnih izdelkov se ne sme odlagati med gospodinjstve odpadke. Odnosite jih k pooblaščenemu izvajalcu postopka recikliranja.
	Taljivi vložki	Miniaturni taljivi vložki s časovnim zamikom
	Volt	Napetost
	Amperi	Tok
	Hertz	Frekvenca (v ciklih na sekundo)
	Watt	Napajanje
	Minute	Čas
	Izmenični tok	Vrsta toka
	Enosmerni tok	Vrsta ali značilnost toka

⚠️ OPOZORILO: Preberite in osvojite vsebino navodil. Neupoštevanje spodaj navedenih navodil se lahko odrazi v električnem udaru, požaru in/ali resnih telesnih poškodbah.

VARNOST DELOVNEGA OBMOČJA

- **Delovno območje naj bo čisto in dobro osvetljeno.** V neurejenih in temnih območjih se rade zgodijo nesreče.
- **Električnega orodja ne upravljajte v eksplozivnih okoljih, kot je ob prisotnosti vnetljivih tekočin, plinov ali prahu. Električno orodje ustvarja iskre, ki lahko zanetijo prah ali hlape.**

SL

ELEKTRIČNA VARNOST

- **Vtiči električnih orodij se morajo prilegati vtičnicam.** Vtiča nikoli ne smete spreminjati na kakršen koli način. Z ozemljenimi električnimi orodji ne uporabljajte spremenjenega vtiča. Nespremenjeni vtiči in pripadajoče vtičnice bodo zmanjšali tveganje električnega udara.
- **Polnilnika ne izpostavljajte dežju ali vlažnim pogojem.** Voda v polnilniku znatno poveča tveganje električnega udara.
- **Kabla ne uporabljajte za neustrezne namene.** Kabla ne uporabljajte za nošenje, vlečenje ali odklapanje polnilnika. Kabel hranite stran od vročine, olja, ostrih robov ali premikajočih se delov. Poškodovani ali zapleteni kabli zvišujejo tveganje električnega udara.
- **Izogibajte se telesnemu stiku z ozemljenimi površinami, kot so cevi, radiatorji, štedilniki in hladilniki.** Če ste ozemljeni, obstaja večje tveganje električnega udara.

- Med zunanjo uporabo električnega orodja uporabljajte podaljševalni kabel, ki je primeren za zunanjo uporabo. Uporaba kabla, primernegega za zunanjo uporabo, znižuje tveganje električnega udara.
- S polnilnikom EGO lahko polnite litij-ionske baterijske sklope EGO, navedene spodaj:

Polnilnik	Baterijski sklopi
CH2100E	BA1120E, BA1400, BA2240E, BA2240T, BA2242T, BA2800, BA3360, BA4200, BA1400T, BA2800T, BA4200T, BA5600T, BA6720T

SERVIS

- Polnilnik naj servisira kvalificirano servisno osebje, ki uporablja le identične nadomestne dele. To bo zagotovilo ohranjanje varnosti polnilnika.
- Pri servisiranju polnilnika uporabljajte le identične nadomestne dele. Upoštevajte navodila v poglavju Vzdrževanje v tem priročniku. Če uporabljate neodobrene dele ali ne upoštevate navodil v poglavju Vzdrževanje, lahko povzročite tveganje električnega udara ali poškodbe.

VARNOSTNA PRAVILA ZA POLNILNIK

⚠ SVARILO: Za zmanjšanje nevarnosti električnega udara ali poškodbe polnilnika in baterije polnite le tiste litij-ionske baterije za polnjenje, ki so izrecno označene na nalepki vašega polnilnika. Druge vrste baterij lahko eksplodirajo in povzročijo telesno poškodbo ali škodo.

- Tega aparata ne smejo uporabljati osebe (vključno z otroki) z zmanjšanimi fizičnimi, čutnimi ali duševnimi sposobnostmi oziroma osebe s pomanjkanjem izkušenj ali znanja, razen če te osebe nadzoruje oseba, ki je odgovorna za njihovo varnost oziroma jim je te oseba posredovala navodilo o uporabi aparata.
- Pred uporabo polnilnika za baterije preberite vsa navodila in svarilne oznake v tem priročniku ter na polnilniku za baterije, bateriji in na izdelku, s katerim boste uporabljali baterijo, da tako preprečite nepravilno uporabo izdelkov in mogočo poškodbo ali škodo.
- Polnilnika ne uporabljajte zunaj ali ga izpostavljajte mokrim ali vlažnim razmeram. Voda v polnilniku znatno poveča tveganje električnega udara.
- Z mokrimi rokami ne rokujte s polnilnikom, vključno z vtičem polnilnika in sponkami polnilnika.
- Uporaba priključkov, ki jih proizvajalec polnilnika za baterije ne priporoča, lahko povzroči nevarnost požara, električnega udara ali poškodbe oseb.
- Baterijo polnite le s polnilnikom, ki ga določa proizvajalec. Polnilnik, ki ustreza eni vrsti baterij, morda lahko povzroči požar, če z njim polnite drugo vrsto baterijskega sklopa.
- Kabla ali polnilnika ne uporabljajte za neustrezne namene. Kabla ne uporabljajte za nošenje polnilnika. Kabla polnilnika ne vlecite z namenom odklopa iz priključka. Lahko pride do poškodbe kabla ali polnilnika in ustvari tveganje električnega udara. Poškodovane kable takoj zamenjajte.
- Poskrbite, da bo kabel nameščen tako, da nanj ne bo mogoče stopiti, se spotakniti in da kabel ne bo prišel v stik z ostrimi robovi ali premikajočimi se deli ali bo kakor koli drugače izpostavljen poškodbam ali obremenitvam. To bo zmanjšalo nevarnost za naključne padce, ki bi lahko povzročili poškodbo ali škodo na kablu, in kar bi se lahko kasneje odrazilo v električnem udaru.
- Kabel in polnilnik hranite stran od vročine, da preprečite poškodbe ohišja ali notranjih delov.
- Ne dovolite, da bi bencin, olja, ali izdelki, ki temeljijo na naftnih derivatih, prišli v stik s plastičnimi deli. Ti materiali vsebujejo kemikalije, ki lahko poškodujejo, oslabijo ali uničijo plastiko.
- Če ima polnilnik poškodovan kabel ali vtič, ga ne uporabljajte, saj lahko pride do kratkega stika in električnega udara. V primeru poškodb naj polnilnik popravi ali zamenja pooblaščen serviser v servisnem centru EGO.
- Polnilnika ne uporabljajte, če je prejel oster udarec, je padel ali je bil poškodovan na kakršen koli drug način. Odnosite ga na električni pregled k pooblaščenemu serviserju, da bo določil, če je polnilnik v dobrem stanju.
- Polnilnika ne razstavljajte. Kadar je potreben servis ali popravilo, polnilnik odnesite k pooblaščenemu serviserju. Nepravilna ponovna montaža lahko prevede do električnega udara ali požara.
- Polnilnik odklopite iz električne vtičnice pred kakršnim koli vzdrževanjem ali čiščenjem, da tako zmanjšate tveganje električnega udara.
- Kadar polnilnika ne uporabljate, ga odklopite iz napajanja. To bo zmanjšalo nevarnost za električni udar ali poškodbo polnilnika, če bodo v odprtino padli kovinski delci. To bo tudi pomagalo preprečiti poškodbe polnilnika med nihanjem napetosti.
- Tveganje električnega udara. Ne dotikajte se neizoliranega dela izhodnega priključka ali neizoliranih baterijskih sponk.

SL

- **Ta navodila shranite.** Pogosto jih preberite. Uporabite jih tudi za poučevanje ostalih, ki uporabljajo to napravo. Če to orodje komu posodite, posodite tudi ta navodila, da tako za preprečite nepravilno uporabo izdelka in možnosti poškodb.

POMEMBNA VARNOSTNA NAVODILA

- **Ta navodila shranite.** Ta priročnik vsebuje pomembne informacije glede varnosti in delovanja za 56-voltnega hitrega polnilnika CH2100E.
- **Pred uporabo polnilnika za baterije preberite vsa navodila in svarilne oznake na polnilniku za baterije, bateriji in izdelku, s katerim uporabljate baterijo.**

⚠ OPOZORILO: Med uporabo električnih naprav vedno upoštevajte osnovne varnostne ukrepe, vključno z naslednjimi.

- Da bi zmanjšali nevarnost poškodbe, bodite posebej previdni, ko se naprava uporablja v bližini otrok.
- Uporabljajte le priključke, ki jih priporoča oziroma prodaja proizvajalec.
- Ne uporabljajte na prostem.
- Za prenosno napravo – Za zmanjšanje nevarnosti električnega udara polnilnika ne potopite v vodo ali katero koli drugo tekočino. Naprave ne postavljajte in ne shranjujte na mestih, iz katerih lahko pade v kad ali korito.

⚠ SVARILO: Za zmanjšanje nevarnosti poškodbe polnite le litij-ionske baterije za polnjenje. Druge vrste baterij lahko eksplodirajo in povzročijo telesno poškodbo ali škodo.

TEHNIČNI PODATKI

Vhod polnilnika	220-240V~ 50Hz 210W
Izhod polnilnika	3A 56V
Čas polnjenja	Približno 40 minut za baterijski sklop BA1120E Približno 50 minut za baterijski sklop BA1400/BA1400T Približno 80 minut za baterijski sklop BA2240E/BA2240T /BA2242T Približno 100 minut za baterijski sklop BA2800/BA2800T Približno 115 minut za baterijski sklop BA3360 Približno 145 minut za baterijskisklop BA4200/BA4200T Približno 190 minut za baterijski sklop BA5600T Približno 230 minut za baterijski sklop BA6720T
Optimalna temperatura polnjenja	5 °C-40 °C
Teža polnilnika	1,2 kg

OPIS

SPOZNAJTE SVOJ POLNILNIK (slika A)

1. Odprtina za hlajenje
2. Reža za montažo
3. Električni kontakti
4. Indikatorji LED
5. Luknja za montažo na steno

DELOVANJE

KAKO NAPOLNITI BATERIJSKI SKLOP

⚠ OPOZORILO: Polnilnika ne uporabljajte zunaj ali ga izpostavljajte mokrim ali vlažnim razmeram. Voda v polnilniku znatno poveča tveganje električnega udara.

OPOMBA: Litij-ionski baterijski sklopi so dobavljeni delno napolnjeni. Pred prvo uporabo baterijski sklop popolnoma napolnite.

SL

1. Polnilnik priključite na napajanje (220–240V~ 50Hz).
2. Dvignjena rebra baterijskega sklopa poravnajte z režami za montažo na polnilniku. Baterijski sklop potisnite navzdol na polnilnik, kot prikazuje slika B.
3. Polnilnik bo komuniciral z baterijskim sklopom, da bo ocenil stanje baterijskega sklopa.
4. Ko se baterijski sklop polni, na polnilniku utripa zelena lučka LED. Indikator napajanja na baterijskem sklopu bo utripal v zaporedju: rdeče, oranžno in zeleno. (Za BA1120E, BA1400, BA2240E, BA2800, BA3360, BA4200) Zadnji segment indikatorja s 5 lučmi LED na baterijskem kompletu bo utripal zeleno. (Za BA1400T, BA2240T, BA2242T, BA2800T, BA4200T, BA5600T, BA6720T) Ventilator v polnilniku neprestano deluje, da ohlaja baterijski sklop.
5. Ko je baterijski sklop popolnoma napolnjen, bo zelena lučka LED prenehala utripati in bo svetila zeleno. Indikator napajanja na baterijskem sklopu se bo ugasnil. Počakajte, da se ventilator ustavi, baterijski sklop odstranite iz polnilnika in polnilnik odklopite iz napajanja.

Opomba:

- Znatno zmanjšan čas delovanja po popolnem polnjenju baterijskega sklopa nakazuje, da so baterije blizu konca uporabnosti in jih je treba zamenjati.
- Med polnjenjem se lahko polnilnik segreje. To je običajen del delovanja polnilnika. Polnite v dobro prezračenem prostoru.

LED FUNKCIJE POLNILNIKA

Za BA1120E, BA1400, BA2240E, BA2800, BA3360, BA4200

Indikator LED	Baterijski sklop	Rdeča lučka LED na polnilniku	Zelena lučka LED na polnilniku	Indikator napajanja na baterijskem sklopu	DELOVANJE
 CHARGING	Polnjenje	Ne sveti	Utripa	Izmenično utripa rdeče, oranžno in zeleno	Polnjenje
 DEFECTIVE BATTERY	Okvara	Utripa	Ne sveti	Ne sveti	Baterijski sklop ali polnilnik je v okvari.
 HIGH TEMP	Hladna/topla baterija	Sveti	Ne sveti	Ne sveti	Polnjenje se bo začelo, ko se bo temperatura baterijskega sklopa vrnila na od 3 °C–57 °C.
 FULL CHARGE	Popolnoma napolnjena	Ne sveti	Sveti	Ne sveti	Polnjenje je končano. Vzdrževalno polnjenje.

SL

Za BA1400T, BA2240T, BA2242T, BA2800T, BA4200T, BA5600T, BA6720T

Indikator LED	Baterijski sklop	Rdeča lučka LED na polnilniku	Zelena lučka LED na polnilniku	Indikator s 5 led-diodami na bateriji	DELOVANJE
 CHARGING	Polnjenje	Ne sveti	Utripa	Zadnji segment bo utripal zeleno, ostali pa bodo neprekinjeno svetili zeleno.	Polnjenje
 DEFECTIVE BATTERY	Okvara	Utripa	Ne sveti	Ne sveti	Baterijski sklop ali polnilnik je v okvari.
 HIGH TEMP	Hladna/topla baterija	Sveti	Ne sveti	Ne sveti	Polnjenje se bo začelo, ko se bo temperatura baterijskega sklopa vrnila na od 3°C–57°C (Za BA1400T,BA2242T, BA2800T, BA4200T, BA5600T, BA6720T)/3°C–50°C(Za BA2240T).
 FULL CHARGE	Popolnoma napolnjena	Ne sveti	Sveti	Ne sveti	Polnjenje je končano. Vzdrževalno polnjenje.

SL

POLNJENJE VROČEGA ALI HLADNEGA BATERIJSKEGA SKLOPA

Če je temperatura baterijskega sklopa izven običajnega temperaturnega razpona, bo svetila rdeča lučka LED, zelena lučka LED bo ugasnila. Ko se baterijski sklop ohladi na približno 57 °C (BA1120E, BA1400, BA2240E, BA2242T, BA2800, BA3360, BA4200, BA1400T, BA2800T, BA4200T, BA5600T, BA6720T)/50 °C (BA2240T) ali se segreje na več kot 3 °C, bo polnilnik samodejno začel s polnjenjem.

BATERIJSKI SKLOP ALI POLNILNIK JE V OKVARI

Če polnilnik naleti na težavo, bo začela utripati rdeča lučka LED, zelena lučka LED pa bo ugasnila.

1. Če zaznate okvaro, baterijski sklop odstranite in ponovno namestite v polnilnik. Če lučka LED v drugem poskusu še vedno nakazuje okvaro, poskusite polniti drug baterijski sklop.
2. Če se drug baterijski sklop normalno polni, okvarjen baterijski sklop odvrzite (glejte navodila v priročniku za baterijski sklop).
3. Če pri drugem baterijskem sklopu lučka še vedno nakazuje okvaro, odklopite polnilnik in počakajte, da rdeča lučka LED ugasne, nato vtič znova priključite na napajanje. Če rdeča lučka LED še vedno nakazuje okvaro, je lahko polnilnik okvarjen.

LUKNJE ZA NAMESTITEV NA STENO

Polnilnik ima luknje, ki omogočajo, da ga obesite na steno, za priročno shranjevanje (slika A–5). Vijake namestite v steno z razmikom 76 mm. Uporabite primerno močne vijake, ki bodo zdržali skupno težo polnilnika in baterijskega sklopa (skupaj približno 3,3 kg).

SL

VZDRŽEVANJE

⚠ OPOZORILO: Da bi se izognili hudim telesnim poškodbam, med čiščenjem ali vzdrževanjem iz orodja vedno odstranite baterijski sklop.

⚠ OPOZORILO: Pri servisiranju uporabljajte le identične nadomestne dele EGO. Uporaba drugih delov je tvegana in lahko povzroči škodo na izdelku.

⚠ OPOZORILO: Za čiščenje polnilnika ni priporočljivo uporabljati stisnjenega suhega zraka. Če je čiščenje s stisnjenim zrakom edini način čiščenja, ki ga uporabljate, pri čiščenju orodja vedno nosite zaščitna očala ali varnostna očala s stransko zaščito. Če je postopek prašen, nosite tudi protiprašno masko.

⚠ OPOZORILO: Če je napajalni kabel poškodovan, ga

mora zamenjati proizvajalec, njegov servisni zastopnik ali podobno usposobljene osebe, da preprečite nevarnost.

SPLOŠNO VZDRŽEVANJE

Pri čiščenju plastičnih delov se izogibajte uporabi topil. Večina vrst plastike se lahko pri uporabi različnih komercialnih topil poškoduje. Za odstranjevanje umazanije, praha, olja in masčobe uporabljajte čiste krpe.

⚠ OPOZORILO: Nikoli naj zavorna tekočina, gorivo, izdelki na osnovi naftnih derivatov, prodirajoče olje ne pridejo v stik s plastičnimi deli. Kemikalije lahko plastiko poškodujejo, oslabijo ali uničijo, kar lahko povzroči hude telesne poškodbe.

⚠ OPOZORILO: Pri servisiranju uporabljajte le identične nadomestne dele EGO. Uporaba drugih delov je tvegana in lahko povzroči škodo na izdelku. Za zagotovitev varnosti in zanesljivosti mora vsa popravila izvesti usposobljen serviser v servisnem centru EGO.

Varovanje okolja



Električne opreme, polnilnika baterij in baterij/baterij, ki jih je mogoče polniti, ne odvrzite med gospodinjske odpadke! V skladu z evropskim zakonom 2012/19/EU glede električne in elektronske opreme, ki ni več uporabna, in v skladu z evropskim zakonom 2006/66/EC glede pokvarjenih ali izrabljenih baterijskih sklopov/baterij, je treba baterije zbrati ločeno. Če električne naprave odvržete na smetišča, lahko nevarne snovi pronicajo v podtalnico in tako pridejo v prehranjevalno verigo, s čimer ogrozijo vaše zdravje in dobro počutje.

ODPRAVLJANJE TEŽAV

TEŽAVA	VZROK	REŠITEV
Polnilnik ne deluje. Lučka LED1 utripa rdeče ali nobena lučka LED ne sveti.	Baterijski sklop ali polnilnik je v okvari ali pa je med baterijskim sklopom in polnilnikom slaba povezava.	<ul style="list-style-type: none">■ Baterijski sklop odstranite in ponovno namestite v polnilnik.■ Poskusite polniti drug baterijski sklop.■ Odklopite polnilnik in počakajte, da rdeča lučka LED ugasne, nato vtič znova priključite na napajanje.
Polnilnik ne deluje in lučka LED1 sveti rdeče.	Baterijski sklop je prevroč ali prehladen.	Dovolite, da baterijski sklop doseže normalno temperaturo. Polnjenje se bo začelo, ko se bo temperatura baterijskega sklopa vrnila na od 3 °C–57 °C.
Polnilnik oddaja ritmičen zvok in indikator napajanja na baterijskem sklopu je izključen.	Baterijski sklop je prenapolnjen.	Baterijo pustite na polnilniku in po 30 minutah preverite, če se je indikator napajanja na baterijskem sklopu vključil.

GARANCIJA

GARANCIJSKA POLITIKA DRUŽBE EGO

Za popolne pogoje garancijske politike družbe EGO obiščite spletno stran egopowerplus.com.

KEES VAN DER SPEK
TUIN EN PARKMACHINES * TER AAR

SL

PERSKAITYKITE VISAS INSTRUKCIJAS!



PERSKAITYKITE NAUDOJIMO INSTRUKCIJĄ

⚠ Likutinė rizika! Žmonės, kuriems implantuoti elektroniniai prietaisai, pvz., širdies stimulatoriai, prieš pradėdami naudoti šį gaminį turėtų pasikonsultuoti su savo gydytoju (-ais). Šalia širdies stimulatoriaus veikiantis elektros įranga gali sukelti širdies stimulatoriaus veikimo trukdžius arba gedimą.

⚠ ĮSPĖJIMAS: norint užtikrinti saugų ir patikimą gaminio naudojimą, visus remonto darbus turi atlikti kvalifikuotas techninės priežiūros specialistas.

⚠ ĮSPĖJIMAS: prietaisu gali naudotis vaikai nuo 8 metų bei žmonės, turintys mažesnius fizinius, jutimo arba protinius gebėjimus arba mažiau patirties ir žinių, jeigu yra prižiūrimi arba jiems buvo pateiktos instrukcijos, kaip saugiai naudotis prietaisu, ir jie supranta kylančius pavojus. Vaikams negalima žaisti su prietaisu. Vaikai gali valyti prietaisą ir atlikti prietaiso priežiūros darbus tik prižiūrimi.

SAUGOS SIMBOLIAI

Šių simbolių tikslas yra atkreipti jūsų dėmesį į galimus pavojus. Gerai susipažinkite su saugos simboliais bei jų paaiškinimais ir juos įsidėmėkite. Simbolių įspėjimai patys savaime negali apsaugoti nuo pavojų. Jais žymimi nurodymai ir įspėjimai neatstoja tinkamų nelaimingų atsitikimų prevencijos priemonių.

LT

⚠ ĮSPĖJIMAS: prieš pradėdami naudoti šį gaminį perskaitykite visus šioje naudojimo instrukcijoje pateiktus saugos nurodymus, taip pat susipažinkite su visais saugos įspėjimaisiais simboliais, tokiais kaip „PAVOJUS“, „ĮSPĖJIMAS“ ir „PERSPĖJIMAS“, ir įsitikinkite, kad juos supratote. Nesilaikant visų toliau išdėstytų nurodymų galima patirti elektros smūgį, sukelti gaisrą ir (arba) sunkiai susižeisti.

SAUGOS NURODYMAI

Šiame puslapyje pavaizduoti ir aprašyti saugos simboliai, kurie gali būti naudojami ant šio gaminio. Prieš pradėdami surinkti ir naudoti prietaisą, perskaitykite visus ant jo pateiktus nurodymus, įsitikinkite, kad juos supratote, ir jais vadovaukitės.



Saugos įspėjimas

Atsargumo priemonės, skirtos jūsų saugumui užtikrinti

	Perskaitykite naudojimo instrukciją	Norėdamas sumažinti susižeidimo riziką, naudotojas privalo perskaityti naudojimo instrukciją.
	Naudojimas patalpoje	Prietaisą naudokite tik patalpoje
	II klasės konstrukcija	Dvigubos izoliacijos konstrukcija
	CE	Šis gaminys atitinka taikomas EB direktyvas.
	UKCA	Šis gaminys atitinka jam taikomus JK reglamentus.
	WEEE	Elektros prietaisų atliekas draudžiama utilizuoti kartu su buitinėmis atliekomis. Perduoti įgaliotam perdirbėjui.
	Lydžiosios jungės	Labai mažos lydžiosios jungės su laiko išlaidymu
	Volts	Įtampa
	Amperai	Srovė
	Hercai	Dažnis (ciklai per sekundę)
	Vatas	Galia
	Minutės	Laikas
	Kintamoji elektros srovė	Srovės tipas
	Nuolatinė elektros srovė	Srovės tipas arba charakteristika

⚠ ĮSPĖJIMAS: perskaitykite ir išsiaiškinkite visus nurodymus. Nesilaikant visų toliau išdėstytų nurodymų galima patirti elektros smūgį, sukelti gaisrą ir (arba) sunkiai susižeisti.

DARBO VIETOS SAUGA

- Darbo vieta turi būti švari ir gerai apšviesta. Jei darbo vieta netvarkinga ar blogai apšviesta, gali įvykti nelaimingų atsitikimų.
- Nenaudokite „EGO“ įkroviklio sprogyje aplinkoje, ten, kur yra degių skysčių, dujų ar dulkių. Įkroviklis gali sukelti kibirkštis, kurios gali uždegti dulkes arba garus.

ELEKTROS SAUGA

- Elektros įrenginių kištukai turi tikti kištukiniams lizdams. Niekada nebandykite kaip nors pakeisti kištuko. Nenaudokite kištukų adapterių su įžemintais elektros prietaisais. Naudodami nepakeistus kištukus ir tinkamus kištukinius lizdus mažiau rizikuosite patirti elektros smūgį.
- Nelaikykite įkroviklio lietuje arba drėgnose vietose. Įkroviklį patekęs vanduo padidina riziką patirti elektros smūgį.

- **Nenaudokite laido netinkamai.** Niekada nenaudokite laido norėdami nešti, traukti arba atjungti įkroviklį. Laikykite laidą atokiau nuo šilumos, tepalų, aštrių kampų ar judančių dalių. Pažeidus arba supainiojus laidus kyla didesnė rizika patirti elektros smūgį.
- **Stenkitės nesiliesti prie įžemintų paviršių, tokių kaip vamzdžiai, radiatoriai, viryklės ir šaldytuvai.** Esant įžemintam kūnui kyla didesnė rizika patirti elektros smūgį.
- **Naudodamiesi elektros prietaisu lauke, naudokite laukui skirtą laido ilgintuvą.** Naudojantis laukui skirtu laidu mažėja rizika patirti elektros smūgį.
- „EGO“ įkrovikliu galima įkrauti toliau išvardytus „EGO“ ličio jonų akumulatorius:

Įkroviklis	Akumulatoriai
CH2100E	BA1120E, BA1400, BA2240E, BA2240T, BA2242T, BA2800, BA3360, BA4200, BA1400T, BA2800T, BA4200T, BA5600T, BA6720T

TECHNINĖ PRIEŽIŪRA

- Įkroviklio techninę priežiūrą turi atlikti kvalifikuotas asmuo ir dalis keisti tik originaliomis atsarginėmis dalimis. Taip užtikrinsite, kad įkroviklio saugumas nesumažės.
- Atlikdami įkroviklio techninę priežiūrą naudokite tik originalias atsargines dalis. Vadovaukitės šio vadovo techninės priežiūros skyriuje pateiktais nurodymais. Naudojant neoriginalias dalis ar nesilaikant techninės priežiūros nurodymų gali kilti elektros smūgio arba sužeidimų pavojus.

ĮKROVKLIO SAUGOS NURODYMAI

▲ PERSPĖJIMAS: norėdami sumažinti elektros smūgio arba įkroviklio ir akumulatoriaus pažeidimo riziką, kraukite tik tuos pakartotinai įkraunamus ličio jonų akumulatorius, kurie yra specialiai nurodyti ant įkroviklio etiketės. Kiti akumulatorių tipai gali sprogti ir taip sužaloti žmogų arba padaryti žalos.

- Asmenys (įskaitant vaikus), turintys mažesnius fizinius, jutimo arba protinius gebėjimus arba mažiau patirties bei žinių, gali naudotis šiuo prietaisu tik tuomet, jeigu yra prižiūrėti arba už jų saugumą atsakingas asmuo juos instruktavo, kaip saugiai naudotis prietaisu.
- **Prieš naudodamiesi akumulatoriaus įkrovikliu perskaitykite visas instrukcijas ir perspėjamuosius ženklinius, pateiktus šiame vadove ir ant akumulatoriaus įkroviklio, akumulatorius ir produkto, kuriam bus naudojamas akumulatorius, kad išvengtumėte neteisingo produkto naudojimo ir galimo susižeidimo arba žalos.**
- **Nenaudokite įkroviklio lauke arba nelaikykite šlapiose ir drėgnose vietose.** Į įkroviklį patekęs vanduo padidina riziką patirti elektros smūgį.
- **Neimkite įkroviklio, įskaitant įkroviklio kištuko ir įkroviklio gnybtų, šlapiomis rankomis.**
- **Naudojant nerekomenduojamus arba neakumulatoriaus įkroviklio gamintojo parduodamus priedus gali kilti gaisro, elektros smūgio arba susižeidimo rizika.**
- **Pakartotinai kraukite tik naudodamiesi gamintojo nurodytu įkrovikliu.** Naudojant kitam akumulatoriaus tipui tinkamą įkroviklį gali kilti gaisro rizika.
- **Nenaudokite laido arba įkroviklio netinkamai.** Niekada nenaudokite laido, norėdami nešti įkroviklį. Netraukite įkroviklio laido, norėdami ištraukti kištuką iš kištukinio lizdo. Dėl laido arba įkroviklio pažeidimo gali kilti elektros smūgio rizika. Nedelsiant pakeiskite pažeistus laidus.
- **Įsitinkite, kad ant laido neužminsite, už jo neužkliūsite, jis nesiliečia prie aštrių kraštų arba judančių dalių arba kitaip nebus pažeistas arba įtemptas.** Taip sumažinsite riziką netikėtai nukristi, dėl ko galima susižeisti arba pažeisti laidą ir patirti elektros smūgį.
- **Laikykite laidą ir įkroviklį atokiau nuo šilumos, kad išvengtumėte korpuso arba vidinių dalių pažeidimo.**
- **Venkite plastikinių dalių kontakto su benzinu, tepalais, naftos produktais ir pan.** Šiose medžiagose yra chemikalų, kurie gali pažeisti, susilpninti arba sunaikinti plastiką.
- **Nenaudokite įkroviklio su pažeistu laidu arba kištuku, nes tai gali sukelti trumpąjį jungimą arba elektros smūgį.** Pažeistą įkroviklį turi taisyti arba pakeisti įgaliotas techninės priežiūros specialistas „EGO“ techninio aptarnavimo centre.
- **Nenaudokite įkroviklio, jei jis buvo stipriai sutrenktas, numestas arba kitaip pažeistas.** Nuneškite jį įgaliotam techninės priežiūros specialistui, kad patikrintų elektrinę dalį ir nustatytų, ar įkroviklis veikia tinkamai.
- **Neardykite įkroviklio.** Jeigu reikalinga techninė priežiūra arba taisymas, nuneškite jį įgaliotam techninės priežiūros specialistui. Netinkamai surinkus prietaisą gali kilti elektros smūgio arba gaisro rizika.
- **Prieš pradėdami techninės priežiūros arba valymo darbus atjunkite įkroviklį nuo elektros lizdo, kad sumažintumėte elektros smūgio riziką.**
- **Nenaudojamą įkroviklį atjunkite nuo maitinimo šaltinio.** Taip sumažinsite riziką patirti elektros smūgį arba sugadinti įkroviklį, jeigu į ertmę įkristų metalinių daiktų. Tai taip pat padės išvengti įkroviklio sugadinimo galios šuolio atveju.
- **Elektros smūgio rizika.** Neliaskite neizoliuotos išvesties jungties dalies arba neizoliuoto akumulatoriaus gnybto.

LT

- **Išsaugokite šias instrukcijas.** Dažnai jas pavartykite ir naudokitės jomis mokydami kitus asmenis, kurie gali naudoti šį prietaisą. Skolindami šį prietaisą kam nors kitam, taip pat paskolinkite ir šias instrukcijas, kad būtų išvengta netinkamo produkto naudojimo arba galimo susižeidimo.

SVARBŪS SAUGOS NURODYMAI

- **Išsaugokite šias instrukcijas.** Šiame vadove yra svarbios saugos ir naudojimo instrukcijos, skirtos 56 V greitajam įkrovikliui CH2100E.
- **Prieš naudodami akumuliatoriaus įkroviklį perskaitykite visas instrukcijas ir perspėjamuosius ženklinius ant akumuliatoriaus įkroviklio, akumuliatoriaus ir produkto, kuriam bus naudojamas akumuliatorius.**

⚠ PERSPĖJIMAS: naudodamiesi elektros prietaisais visada laikykitės pagrindinių atsargumo priemonių, įskaitant šias.

- Siekiant sumažinti susižeidimo riziką, būtina atidi priežiūra tuomet, kai prietaisas naudojamas netoli vaikų.
- Naudokite tik gamintojo rekomenduojamus arba parduodamus priedus.
- Nenaudokite lauke.
- Jeigu prietaisas nešiojamas, norėdami sumažinti elektros smūgio riziką, nedėkite įkroviklio į vandenį arba kitus skysčius. Nedėkite ir nelaikykite prietaiso ten, kur jis gali nukristi arba būti įtrauktas į vonią arba kriauklę.

⚠ PERSPĖJIMAS: norėdami sumažinti susižeidimo riziką, kraukite tik ličio jonų pakartotinai įkraunamus akumuliatorius. Kiti akumuliatorių tipai gali sprogti ir taip sužaloti žmogų arba padaryti žalos.

LT

TECHNINIAI DUOMENYS

Įkroviklio įvestis	220-240V~ 50Hz 210W
Įkroviklio išvestis	3A 56V 
Įkrovimo laikas	Apie 40 minučių, esant BA1120E akumuliatoriui Apie 50 minučių, esant BA1400/BA1400T akumuliatoriui Apie 80 minučių, esant BA2240E/BA2240T/BA2242T akumuliatoriui Apie 100 minučių, esant BA2800/BA2800T akumuliatoriui Apie 115 minučių, esant BA3360 akumuliatoriui Apie 145 minutes, esant BA4200/BA4200T akumuliatoriui Apie 190 minutes, esant BA5600T akumuliatoriui Apie 230 minutes, esant BA6720T akumuliatoriui
Optimali įkrovimo temperatūra	5 °C-40 °C
Įkroviklio svoris	1,2 kg

PRAŠYMAS

APIE ĮKROVIKLĮ (A pav.)

1. Aušinimo oro prievadas
2. Montavimo anga
3. Elektriniai kontaktai
4. LED indikatoriai
5. Montavimo ant sienos anga

VEIKIMAS

AKUMULIATORIAUS ĮKROVIMAS

⚠ ĮSPĖJIMAS: nenaudokite įkroviklio lauke arba nelaikykite šlapiose ir drėgnose vietose. Į įkroviklį patekęs vanduo padidina riziką patirti elektros smūgį.

PASTABA: ličio jonų akumuliatoriai tiekiami iš dalies įkrauti. Prieš naudodami akumuliatorių pirmą kartą, pilnai jį įkraukite.

1. Prijunkite įkroviklį prie maitinimo šaltinio (220-240 V, ~50 Hz).

- Sulygiuokite pakeltus akumuliatoriaus kraštus su montavimo angomis įkroviklyje; stumkite akumuliatorių žemyn ant įkroviklio, kaip parodyta B pav.
- Įkroviklis palaiko ryšį su akumuliatoriumi, kad įvertintų akumuliatoriaus būklę.
- Akumuliatoriui kraunantis, mirksi žalias įkroviklio LED indikatorius. Akumuliatoriaus maitinimo indikatorius mirksi šia seka: raudonai, oranžiniai ir žaliai. (Skirta BA1120E, BA1400, BA2240E, BA2800, BA3360, BA4200) Paskutinis 5 kontrolinių šviesos diodų lempučių segmentas mirksės žalia spalva (Skirta BA1400T, BA2240T, BA2242T, BA2800T, BA4200T, BA5600T, BA6720T) Įkroviklyje esantis ventiliatorius nuolat veikia aušindamas akumuliatorių.
- Akumuliatoriui pilnai įsikrovus, įkroviklio LED indikatoriai nustoja mirksėti pakaitomis ir nuolatos šviečia žaliai. Akumuliatoriaus maitinimo indikatorius užges. Palaukite, kol sustos aušinimo ventiliatorius, nuimkite akumuliatorių nuo įkroviklio ir atjunkite įkroviklį nuo maitinimo šaltinio.

PASTABA:

- jei iki galo įkrovus akumuliatorių jo veikimo laikas yra gerokai sutrumpėjęs, tai rodo, kad baigiasi baterijų eksploataavimo laikas ir jas reikia pakeisti.
- Įkrovimo metu įkroviklis gali sušilti. Tai yra normalaus įkroviklio veikimo dalis. Kraukite gerai vėdinamoje vietoje.

ĮKROVIKLIO LED FUNKCIJOS

Skirta BA1120E, BA1400, BA2240E, BA2800, BA3360, BA4200

LED indikatorius	Akumuliatorius	Raudonas įkroviklio LED indikatorius	Žalias akumuliatoriaus LED indikatorius	Akumuliatoriaus maitinimo indikatorius	VEIKSMAS
CHARGING	Įkraunamas	Išjungtas	Mirksi	Mirksi raudonai, oranžiniai ir žaliai arba antraip	Įkraunamas
DEFECTIVE BATTERY	Sugedęs	Mirksi	Išjungtas	Išjungtas	Akumuliatorius arba įkroviklis yra sugedęs.
HIGH TEMP	Šaltas arba karštas akumuliatorius	Išjungtas	Išjungtas	Išjungtas	Įkrovimas prasidės, kai akumuliatoriaus temperatūra bus nuo 3°C iki 57°C.
FULL CHARGE	Pilnai įkrautas	Išjungtas	Išjungtas	Išjungtas	Įkrovimas baigtas. Palaikomas įkrovimas.

LT

Skirta BA1400T, BA2240T, BA2242T, BA2800T, BA4200T, BA5600T, BA6720T

LED indikatorius	Akumulatorius	Raudonas įkroviklio LED indikatorius	Žalias akumulatoriaus LED indikatorius	Sudėtinės baterijos 5 led indikatoriai	VEIKSMAS
 CHARGING	Įkraunamas	Išjungtas	Mirksi	Paskutinis segmentas mirksės žaliai, likę degs nepertraukiamai žalia spalva	Įkraunamas
 DEFECTIVE BATTERY	Sugedęs	Mirksi	Išjungtas	Išjungtas	Akumulatorius arba įkroviklis yra sugedęs.
 HIGH TEMP	Šaltas arba karštas akumulatorius	Išjungtas	Išjungtas	Išjungtas	Įkrovimas prasidės, kai akumulatoriaus temperatūra bus nuo 3°C iki 57°C. (Skirta BA1400T, BA2242T, BA2800T, BA4200T, BA5600T, BA6720T)/3°C iki 50°C (Skirta BA2240T)
 FULL CHARGE	Pilnai įkrautas	Išjungtas	Išjungtas	Išjungtas	Įkrovimas baigtas. Palaikomasis įkrovimas.

LT

KARŠTO ARBA ŠALTO AKUMULIATORIAUS ĮKROVIMAS

Jeigu akumuliatoriaus temperatūra neatitinka normalios temperatūros ribų, dega raudonas LED indikatorius ir išsijungia žalias LED indikatorius. Kai akumuliatoriaus temperatūra nukrenta iki maždaug 57 °C (BA1120E, BA1400, BA2240E, BA2242T BA2800, BA3360, BA4200, BA1400T, BA2800T, BA4200T, BA5600T, BA6720T)/50 °C (BA2240T) arba pakyla iki daugiau nei 3 °C, įkroviklis automatiškai pradeda įkrovimą.

SUGEDĘS AKUMULIATORIUS ARBA ĮKROVIKLIS

Jeigu įkroviklis aptinka problemą, raudonas LED indikatorius pradeda mirksėti, o žalias LED indikatorius išsijungia.

1. Jeigu rodo gedimą, išimkite ir vėl įdėkite akumuliatorių į įkroviklį. Jeigu LED indikatoriai nurodo „gedimą“ antrą kartą, pabandykite įkrauti kitą akumuliatorių.
2. Jeigu kitas akumuliatorius kraunamas normaliai, sugedusį akumuliatorių išmeskite (žr. nurodymus akumuliatoriaus vadove).
3. Jeigu rodo, kad kitas akumuliatorius taip pat yra „sugedęs“, atjunkite įkroviklį nuo maitinimo šaltinio ir palaukite kol išsijungs mirksintis LED1 indikatorius, tuomet vėl prijunkite prie maitinimo šaltinio. Jeigu įkroviklio LED1 vis tiek rodo gedimą, įkroviklis gali būti sugedęs.

MONTAVIMO ANT SIENOS ANGOS

Įkroviklis turi pakabinimui skirtas angas, kad būtų patogiau jį laikyti (A-5 pav.). Sienoje įsukite varžtus 76 mm atstumu vienas nuo kito. Naudokite pakankamai tvirtus varžtus, kad jie išlaikytų ir įkroviklio, ir akumuliatoriaus svorį (maksimaliai apie 3,3 kg).

TECHNINĖ PRIEŽIŪRA

⚠️ ĮSPĖJIMAS: norėdami išvengti rimtų sužeidimų, visada išimkite akumuliatorių iš prietaiso, kai valote arba atliekate techninę priežiūrą.

⚠️ ĮSPĖJIMAS: atlikdami techninės priežiūros darbus, naudokite tik originalias „EGO“ atsargines dalis. Bet kokių kitų dalių naudojimas gali kelti pavojų arba sugadinti gaminį.

⚠️ ĮSPĖJIMAS: nerekomenduojama naudoti suspaustą sausą orą įkrovikliui valyti. Jeigu įmanoma pritaikyti tik valymo suspaustu oru būdą, valydami prietaisą visada dėvėkite akių apsaugą arba apsauginius akinius su šoninėmis apsaugomis. Jeigu valymo metu susidaro daug dulkių, naudokite respiratorių.

⚠️ ĮSPĖJIMAS: esant pažeistam maitinimo laidui, kad būtų išvengta pavojaus, jį privalo pakeisti gamintojas, gamintojo techninio aptarnavimo tarpininkas arba panašios kvalifikacijos asmuo.

BENDROJI TECHNINĖ PRIEŽIŪRA

Valydami plastikines dalis nenaudokite tirpiklių. Įvairūs komerciniai tirpikliai gali pažeisti daugelį plastikų ir neturėtų būti naudojami, nes gali sugadinti gaminį. Norėdami nuvalyti purvą, dulkes, tepalus, riebalus ir pan., naudokite švarias šluostes.

⚠️ ĮSPĖJIMAS: jokių būdu neleiskite ant plastikinių dalių patekti stabdžių skysčiui, benzinui, naftos produktams, skvarbiai alyvai ir pan. Chemikalai gali sugadinti, susilpninti arba suardyti plastiką. Dėl to galite sunkiai susižaloti.

⚠️ ĮSPĖJIMAS: atlikdami techninės priežiūros darbus, naudokite tik originalias „EGO“ atsargines dalis. Bet kokių kitų dalių naudojimas gali kelti pavojų arba sugadinti gaminį. Norint užtikrinti saugumą ir patikimumą, visus remonto darbus turi atlikti kvalifikuotas techninės priežiūros specialistas „EGO“ techninio aptarnavimo centre.

Aplinkos apsauga



Draudžiama išmesti elektros įrangą, akumuliatorių įkroviklį ir akumuliatorius arba įkraunamus akumuliatorius kartu su buitinėmis atliekomis!

Pagal Europos Parlamento ir Tarybos direktyvas 2012/19/EB ir 2006/66/EB nenaudojama elektros ir elektronikos įranga ir nenaudojami arba sugedę akumuliatoriai ir (arba) baterijos turi būti surenkami atskirai ir pašalinami aplinkai nekenkiančiu būdu.

Elektros prietaisus užkasus su atliekomis arba išmetus sąvartynuose, pavojingos medžiagos gali patekti į gruntinį vandenį ir į maisto grandinę, taip pakenkti jūsų sveikatai ir gerovei.



TRIKČIŲ DIAGNOSTIKA

PROBLEMA	PRIEŽASTIS	SPRENDIMAS
Įkroviklis neveikia. LED1 miksai raudonai arba visi LED indikatoriai nedega.	Akumulatorius arba įkroviklis yra sugedęs arba blogas akumulatoriaus ir įkroviklio sujungimas.	<ul style="list-style-type: none">■ Pabandykite išimti ir vėl įdėti akumuliatorių į įkroviklį.■ Pabandykite krauti kitą akumuliatorių.■ Atjunkite įkroviklį nuo maitinimo šaltinio ir laukite, kol išsijungs raudonas LED indikatorius, tuomet vėl prijunkite prie maitinimo šaltinio.
Įkroviklis neveikia ir LED1 šviečia raudonai.	Akumulatorius per karštas arba per šaltas.	Palaukite, kol akumulatoriaus temperatūra bus normali. Įkrovimas prasidės, kai akumulatoriaus temperatūra bus nuo 3 °C iki 57 °C.
Įkroviklis skleidžia ritmingą garsą, o akumulatoriaus maitinimo indikatorius yra IŠJUNGTAS.	Akumulatorius yra per daug iškrautas.	Palikite akumuliatorių ant įkroviklio ir po 30 minučių patikrinkite, ar akumulatoriaus maitinimo indikatorius įsijungia.

GARANTIJA

EGO GARANTINIS POLISAS

Norėdami sužinoti visas „EGO“ garantinio poliso sąlygas, apsilankykite interneto svetainėje egopowerplus.com.

LT

IZLASIET VISAS INSTRUKCIJAS!



IZLASIET EKSPLOATĀCIJAS INSTRUKCIJU

⚠️ Atlikušais risks! Cilvēkiem ar elektroniskām ierīcēm, piemēram, elektrokardiosimulatoru, pirms šī produkta lietošanas jākonsultējas ar savu(-iem) ārstu(-iem). Elektrisko iekārtu darbība elektrokardiosimulatora tuvumā var izraisīt tā darbības traucējumus vai apstāšanos.

⚠️ BRĪDINĀJUMS: Lai garantētu drošību un uzticamību, visi remontdarbi jāveic kvalificētam servisa speciālistam.

⚠️ BRĪDINĀJUMS: Šo ierīci var izmantot bērni vecumā no 8 gadiem un personas ar ierobežotām fiziskajām, sensorajām vai garīgajām spējām vai bez pietiekamas pieredzes un zināšanām, ja viņiem ir parādīts vai arī viņi tikusi apmācīti lietot šo ierīci drošā veidā un izprot saistītos apdraudējumus. Bērni ar šo ierīci nedrīkst spēlēt. Tīrīšanu un apkopi nedrīkst veikt bērni bez uzraudzības.

DROŠĪBAS SIMBOLI

Drošības simbolu mērķis ir piesaistīt jūsu uzmanību uz iespējamām briesmām. Lūdzu, rūpīgi iepazīt un izprotiet drošības simbolus un to skaidrojumus. Brīdinājumu simboli paši par sevi nenovērš nekādu apdraudējumu. To sniegtie norādījumi un brīdinājumi neaizstāj īstus negadījumu novēršanas pasākumus.

⚠️ BRĪDINĀJUMS: Noteikti izlasiet un izprotiet visus drošības norādījumus šajā ekspluatācijas rokasgrāmatā, ieskaitot visus drošības brīdinājuma simbolus, kā "BĪSTAMI", "BRĪDINĀJUMS" un "UZMANĪBU!" pirms šīs ierīces lietošanas. Visu turpmāko norādījumu neievērošana var izraisīt elektrošoku, ugunsgrēku un/vai smagu miesas bojājumu.

DROŠĪBAS INSTRUKCIJAS

Šajā lapā attēloti un aprakstīti drošības simboli, kas var būt uz šī produkta. Izlasiet, izprotiet un ievērojiet visus norādījumus uz instrumenta, pirms mēģināt to samontēt un darbināt.

	Drošības brīdinājums	Piesardzības pasākumi, kas attiecas uz jūsu drošību
	Izlasiet ekspluatācijas instrukciju	Lai samazinātu savainojumu risku, lietotājam ir jāizlasa ekspluatācijas instrukcija.
	Lietošana iekšējā telpā	Lietojiet šo ierīci tikai telpās
	II klases elektroiekārta	Dubultas izolācijas iekārta

	CE	Šis izstrādājums atbilst piemērojamajam Eiropas Komisijas (EK) direktīvām.
	UKCA	Šis produkts atbilst spēkā esošajiem Apvienotās Karalistes tiesību aktiem.
	EEEA	Elektriskos izstrādājumus nedrīkst utilizēt kopā ar sadzīves atkritumiem. Nogādājiet tos pilnvarotam atkritumu pārstrādātājam.
	Drošinātāju ieliktni	Kavētas darbības miniatūrs drošinātāja ieliktnis
	Volti	Spriegums
	Ampēri	Strāva
	Herci	Frekvence (cikli sekundē)
	Vati	Jauda
	Minūtes	Laiks
	Maņstrāva	Strāvas veids
	Līdzstrāva	Strāvas veids vai raksturīgās īpašības

⚠️ BRĪDINĀJUMS: Izlasiet un izprotiet visas instrukcijas. Visu turpmāko norādījumu neievērošana var izraisīt elektrošoku, ugunsgrēku un/vai smagu miesas bojājumu.

DROŠĪBA DARBA VIETĀ

- Turiet darba vietu tīru un labi apgaismotu. Pārblīvētās vai tumšās vietās var notikt nelaimes gadījums.
- Nedarbiniet EGO lādētāju sprādzienbīstamā vidē, piemēram, uzliesmojošu šķidrums, gāzu vai putekļu tuvumā. Lādētājs var radīt dzirksteles, kas var aizdedzināt putekļus vai tvaikus.

ELEKTRODROŠĪBA

- **Elektroinstrumenta kontaktakšai jāatbilst kontaktligzdai.** Nekad nekādā veidā nepārveidojiet kontaktakšus. Nelietojiet adaptera kontaktakšas iezemētiem elektroinstrumentiem. Nemodificētas kontaktakšas un atbilstošas kontaktligzdas samazinās elektrošoka risku.
- **Nelietojiet lādētāju lietū vai mitrumā.** Lādētāja iekļuvušais ūdens palielina elektrošoka risku.
- **Nevelciet aiz vada.** Nekad nenesiet un nevelciet aiz vada vai neraujiet to, lai atvienotu lādētāju no kontaktligzdas. Turiet vadu prom no karstuma avotiem, eļļas, asām malām vai kustīgām daļām. Bojāti vai sapinušies vadi var palielināt elektrošoka risku.
- **Izvairieties no ķermeņa saskares ar iezemētām virsmām, piemēram, caurulēm, radiatoriem, plītiem un ledusskapjiem.** Pastāv paaugstināts risks saņemt elektrošoku, ja jūsu ķermenis ir saņemts.

LV

- Lietojot elektroinstrumentu ārā, izmantojiet pagarinātāja vadu, kas piemērots izmantošanai ārpus telpām. Lietojot vadu, kas piemērots darbam ārpus telpām, tiek samazināts elektrošoka risks.
- EGO lādētājs var uzlādēt sekojošos EGO litiņa jonu akumulatorus:

Lādētājs	Akumulatori
CH2100E	BA1120E, BA1400, BA2240E, BA2240T, BA2242T, BA2800, BA3360, BA4200, BA1400T, BA2800T, BA4200T, BA5600T, BA6720T

APKALPES DARBI

- Visi remontdarbi attiecībā uz jūsu lādētāju jāveic kvalificētam servisa speciālistam, izmantojot vienīgi identiskas rezerves daļas. Tas nodrošinās lādētāja drošības ievērošanu.
- Remontējot lādētāju, izmantojiet vienīgi identiskas rezerves daļas. Sekojiet norādījumiem šīs rokasgrāmatas apkopes darbu sadaļā. Neapstiprinātu daļu lietošana vai apkopes instrukciju neievērošana var radīt elektrošoka vai traumas risku.

LĀDĒTĀJA DROŠĪBAS NOTEIKUMI

⚠ UZMANĪBU! Lai samazinātu elektrošoka risku vai iespējamu bojājumu lādētājam un akumulatoram, lādējiet tikai tos uzlādējamus litiņa jonu akumulatorus, kas norādīti uz jūsu lādētāja etiķetes. Cita veida akumulatori var eksplodēt, izraisot savainojumus vai bojājumus.

- Šī ierīce nav paredzēta lietošanai personām (ieskaitot bērnus) ar ierobežotām fiziskajām, sensorajām vai garīgajām spējām vai bez pietiekamas pieredzes un zināšanām, ja vien viņiem par drošību atbildīgā persona nav parādījusi vai apmācījusi lietot šo ierīci.
- Pirms akumulatora lādētāja lietošanas izlasiet visas instrukcijas un brīdinājuma marķējumus šajā rokasgrāmatā un uz akumulatora lādētāja, akumulatora un to izmantojošā produkta, lai novērstu produktu nepareizu lietošanu un iespējamās traumas vai bojājumus.
- Nelietojiet lādētāju ārā, slapjumā vai mitrumā. Lādētāja iekļuvušais ūdens palielina elektrošoka risku.
- Neaiztieciet lādētāju, tostarp lādētāja kontaktdakšas un tā kontaktus, ar slapjām rokām.
- Tādu piederumu lietošana, ko nerekomendē vai nepārdod šī akumulatora lādētāja ražotājs, var izraisīt ugunsgrēka, elektrošoka vai traumas risku.
- Uzlādējiet tikai ar tādu lādētāju, kādu norādījis ražotājs. Lādētājs, kas ir piemērots viena veida akumulatoram, var radīt ugunsgrēka risku, ja to izmanto citam akumulatoram.

- **Nevelciet aiz vada vai lādētāja.** Nekad nenesiet lādētāju aiz vada. Neraujiet aiz lādētāja vada, lai atvienotu to no kontaktlīdziņa. Vads vai lādētājs var tikt bojāts, un var rasties elektrošoka risks. Nekavējoties nomainiet bojātos vadus.
- **Pārliecinieties, ka vads ir novietots tā, lai uz tā neuzkāptu, lai pār to nepakluptu un lai tas nenonāktu saskarē ar asām malām vai kustīgām daļām, citādi to var sabojāt vai saspīest.** Tas samazinās nejašu kritienu risku, kas varētu izraisīt traumas un radīt vada bojājumu, kas pēc tam var izraisīt elektrošoku.
- **Neturiet vadu un lādētāju karstuma avotu tuvumā, lai novērstu kaitējumu apvalkam vai iekšējām daļām.**
- **Neļaujiet plastmasas daļām nonākt saskarē ar benzīnu, eļļām, naftas produktiem utt.** Šie materiāli satur ķīmiskas vielas, kas plastmasu var bojāt, vājināt vai iznīcināt.
- **Nedarbiniet lādētāju, kam ir bojāts vads vai kontaktdakša, kas varētu izraisīt īsslēgumu un elektrošoku.** Ja lādētājs ir bojāts, tas jālabo vai jānomaina pilnvarotam servisa tehniķim EGO servisa centrā.
- **Nedarbiniet lādētāju, ja tas ir sapēmis asu triecienu, ir ticis nomests vai kā citādi bojāts.** Nogādājiet to pilnvarotam servisa tehniķim, lai veiktu elektrisko pārbaudi un noteiktu, vai lādētājs ir labā darba kārtībā.
- **Neizjauciet lādētāju.** Nogādājiet to pilnvarotam servisa tehniķim, kad ir nepieciešama apkope vai remonts. Nepareiza samontēšana var izraisīt elektrošoka risku vai ugunsgrēku.
- **Atvienojiet lādētāju no barošanas avota pirms jebkādu apkopes un tīrīšanas darbu uzsākšanas, lai samazinātu elektrošoka risku.**
- **Atvienojiet lādētāju no barošanas avota, kad tas netiek lietots.** Tas samazinās elektrošoka risku vai iespējamu bojājumu lādētājam un akumulatoram, ja metāla daļas iekristu atverē. Tas palīdzēs arī novērst lādētāja bojājumus jaudas pieauguma laikā.
- **Elektrošoka risks.** Neskarieties klāt neizolētajai izejas savienotāja daļai vai neizolētiem akumulatora kontaktiem.
- **Saglabājiet šīs instrukcijas.** Pārskatiet tās bieži un izmantojiet, lai apmācītu citus, kuri var izmantot šo ierīci. Ja šo ierīci aizdodat kādam citam, aizdodiet arī šīs instrukcijas, lai novērstu iespējamu nepareizu šī produkta lietošanu un traumas risku.

SVARĪGAS DROŠĪBAS INSTRUKCIJAS

- **Saglabājiet šīs instrukcijas.** Šajā rokasgrāmatā ir iekļauta svarīgas drošības un ekspluatācijas instrukcijas ātrajam 56 V lādētājam CH2100E.

- Pirms akumulatora lādētāja lietošanas izlasiet visas instrukcijas un brīdinājuma marķējumus uz akumulatora lādētāja, akumulatora un to izmantošā produkta.

⚠ BRĪDINĀJUMS: Lietojot elektroierīces, vienmēr jāievēro pamata piesardzības pasākumi, ieskaitot tālāk norādītos.

- Ievainojuma riska samazināšanai ir nepieciešama cieša uzraudzība, lietojot ierīci bērnu tuvumā.
- Lietojiet vienīgi tādu aprīkojumu, ko rekomendē vai pārdod ražotājs.
- Nelietojiet ārpus telpām.
- Attiecībā uz portatīvo ierīci: lai samazinātu elektrošoka risku, nelieciet lādētāju ūdenī vai citā šķidrumā. Nenovietojiet vai neuzglabājiet ierīci tur, kur tā var nokrist vai iekrist vannā vai izlietnē.

⚠ UZMANĪBU! Lai samazinātu savainojumu risku, uzlādējiet vienīgi litiņa jonu uzlādējamus akumulatorus. Cita veida akumulatori var eksplodēt, izraisot savainojumus vai bojājumus.

SPECIFIKĀCIJAS

Lādētāja ievade	220-240V~ 50Hz 210W
Lādētāja izvade	3A 56V
Uzlādes laiks	Apmēram 40 minūtes BA1120E akumulatoram Apmēram 50 minūtes BA1400/BA1400T akumulatoram Apmēram 80 minūtes BA2240E/BA2240T/BA2242T akumulatoram Apmēram 100 minūtes BA2800/BA2800T akumulatoram Apmēram 115 minūtes BA3360 akumulatoram Apmēram 145 minūtes BA4200/BA4200T akumulatoram Apmēram 190 minūtes BA5600T akumulatoram Apmēram 230 minūtes BA6720T akumulatoram
Optimālā uzlādes temperatūra	5 °C-40 °C
Lādētāja svars	1,2 kg

APRAKSTS

IEPAZĪSTIET SAVU LĀDĒTĀJU (Zīm. A)

1. Dzesēšanas pieslēgvietu
2. Montāžas atvere
3. Elektriskie kontakti

4. LED indikatori
5. Atvere stiprināšanai pie sienas

DARBĪBA

KĀ UZLĀDĒT AKUMULATORU

⚠ BRĪDINĀJUMS: Nelietojiet lādētāju ārā, slapjumā vai mitrumā. Lādētājā iekļuvušais ūdens palielina elektrošoka risku.

PIEZĪME: Litiņa jonu akumulatori tiek nosūtīti daļēji uzlādēti. Lietojot pirmo reizi, iepriekš pilnībā uzlādējiet akumulatoru.

1. Pievienojiet lādētāju barošanas avotam (220-240 V, ~ 50 Hz).
2. Novietojiet akumulatora izcilņus vienā līmenī ar lādētāja montāžas gropēm; iebīdīet akumulatoru lādētājā kā parādīts Zīm. B.
3. Lādētājs saņems informāciju no akumulatora, lai novērtētu tā stāvokli.
4. Kamēr akumulators tiks uzlādēts, mirgos lādētāja zaļā LED diode. Akumulatora strāvas indikators mirgos šādā secībā: sarkanais, oranžais un zaļais. (Modelim BA1120E, BA1400, BA2240E, BA2800, BA3360, BA4200) Akumulatoru bloka pēdējais 5 LED spuldziņu indikatora segments mirgo zaļā krāsā (Modelim BA1400T, BA2240T, BA2242T, BA2800T, BA4200T, BA5600T, BA6720T) Lādētāja ventilators nepārtraukti darbojas, lai dzesētu akumulatoru.
5. Kad akumulators būs pilnībā uzlādēts, lādēšanas LED indikatori beigs mirgot un degs nepārtraukti zaļā krāsā. Strāvas indikators uz akumulatora izslēgsies. Pagaidiet, kamēr dzesēšanas ventilators apstājas, izņemiet akumulatoru no lādētāja un atvienojiet lādētāju no barošanas avota.

PIEZĪME:

- Ievērojami samazināts darbības laiks pēc pilnas akumulatora uzlādes norāda uz to, ka baterijas ir gandrīz sasniegušas sava izmantošanas laika beigas un ir jānomaina.
- Lādētājs uzlādes laikā var uzsilt. Tā ir normāla lādētāja darbība. Veiciet uzlādi labi vēdināmā vietā.

LV



LĀDĒTĀJA LED FUNKCIJAS

Modelim BA1120E, BA1400, BA2240E, BA2800, BA3360, BA4200

LED indikators	Akumulators	Sarkanaiss LED indikators uz lādētāja	Zaļais LED indikators uz lādētāja	Strāvas indikators uz akumulatora	DARBĪBA
 CHARGING	Notiek uzlāde	Izslēgts	Mirgo	Pārmaiņus mirgo sarkanaiss, oranžais un zaļais indik.	Notiek uzlāde
 DEFECTIVE BATTERY	Bojāts	Mirgo	Izslēgts	Izslēgts	Akumulators vai lādētājs ir bojāts.
 HIGH TEMP	Auksts/karsts akumulators	Izslēgts	Izslēgts	Izslēgts	Uzlāde tiks atsākta, kad akumulatora temperatūra atkal būs diapazonā 3 °C-57 °C.
 FULL CHARGE	Pilnībā uzlādēts	Izslēgts	Izslēgts	Izslēgts	Uzlāde ir pabeigta. Notiek apkopes uzlāde.

LV

Modelim BA1400T, BA2240T, BA2242T, BA2800T, BA4200T, BA5600T, BA6720T

LED indikators	Akumulators	Sarkanais LED indikators uz lādētāja	Zaļais LED indikators uz lādētāja	Akumulatoru bloka 5 krāsu led indikators	DARBĪBA
 CHARGING	Notiek uzlāde	Izslēgts	Mirgo	Pēdējais segments mirgo, bet pārējā daļa nepārtraukti deg zaļā krāsā	Notiek uzlāde
 DEFECTIVE BATTERY	Bojāts	Mirgo	Izslēgts	Izslēgts	Akumulators vai lādētājs ir bojāts.
 HIGH TEMP	Auksts/karsts akumulators	Izslēgts	Izslēgts	Izslēgts	Uzlāde tiks atsākta, kad akumulatora temperatūra atkal būs diapazonā 3°C-57°C (Modelim BA1400T, BA2242T, BA2800T, BA4200T,- BA5600T, BA6720T)/3°C-50°C (Modelim BA2240T).
 FULL CHARGE	Pilnībā uzlādēts	Izslēgts	Izslēgts	Izslēgts	Uzlāde ir pabeigta. Notiek apkopes uzlāde.

KARSTA VAI AUKSTA AKUMULATORA UZLĀDE

Ja akumulatora temperatūra ir ārpus pieļaujamajām robežām, sarkanā LED diode spīdēs un zaļā LED diode nodzisis. Kad akumulators atdzisis līdz apmēram 57 °C (BA1120E, BA1400, BA2240E, BA2242T BA2800, BA3360, BA4200, BA1400T, BA2800T, BA4200T, BA5600T, BA6720T)/ 50°C (BA2240T) vai sasils līdz vairāk nekā 3 °C, lādētājs automātiski sāks uzlādi.

BOJĀTS AKUMULATORS VAI LĀDĒTĀJS

Ja lādētājs konstatē problēmu, sarkanā LED diode sāks mirgot un zaļā LED diode nodzisis.

1. Ja akumulators tiek uzrādīts kā bojāts, izņemiet un ievietojiet to lādētājā no jauna. Ja LED arī otreiz uzrāda "bojātu", mēģiniet uzlādēt citu akumulatoru.
2. Ja cits akumulators uzlādējas normāli, likvidējiet bojāto akumulatoru (skatīt instrukcijas akumulatora rokasgrāmatā).

3. Ja arī ar citu akumulatoru tiek uzrādīts "bojāts", atvienojiet lādētāju un gaidiet, līdz mirgojošā LED1 diode nodzies, pēc tam no jauna pievienojiet kontaktdakšu barošanas avotam. Ja LED1 diode uz lādētāja joprojām rāda "bojāts", tad bojāts var būt lādētājs.

CAURUMI STIPRINĀŠANAI UZ SIENAS

Lādētājam ir caurumi piekarināšanai, lai to varētu ērti uzglabāt (Zīm. A-5). Ieskrūvējiet skrūves sienā 76 mm atstatumā. Izmantojiet pietiekami stipras skrūves, kas varētu noturēt lādētāja un akumulatora kopējo svaru (apmēram maksimāli 3,3 kg).

LV

APKOPE

⚠️ BRĪDINĀJUMS: Lai izvairītos no nopietnas traumas, vienmēr izņemiet akumulatoru no instrumenta, kad veicat jebkādas tīrīšanas vai apkopes darbus.

⚠️ BRĪDINĀJUMS: Veicot apkopi, izmantojiet tikai identiskas EGO rezerves daļas. Jebkuru citu daļu izmantošana var izraisīt apdraudējumu vai radīt produkta bojājumus.

⚠️ BRĪDINĀJUMS: Nav ieteicams izmantot saspiesto sauso gaisu lādētāja tīrīšanai. Ja tīrīšana ar saspiesto gaisu ir vienīgā piemērojamā metode, tīrot ierīci, vienmēr jāvalkā aizsargbrilles vai aizsargbrilles ar sānu sargiem. Ja veicamais darbs ir puteļains, izmantojiet arī putekļu masku.

⚠️ BRĪDINĀJUMS: Ja elektrības padeves vads ir bojāts, tas jānomaina ražotājam, tā servisa pārstāvim vai līdzīgi kvalificētām personām, lai izvairītos no apdraudējuma.

VISPĀRĒJĀ APKOPE

Izvairieties izmantot šķīdinātājus, tīrot plastmasas daļas. Vairums plastmasu ir uzņēmīgas pret dažāda veida komerciālu šķīdinātāju bojājumiem un, tos izmantojot, var tikt sabojātas. Lai notīrītu netīrumus, putekļus, eļļu, taukus utt., izmantojiet tīras lupatiņas.

⚠️ BRĪDINĀJUMS: Nekādā gadījumā neļaujiet bremžu šķidrums, benzīnam, naftas produktiem, eļļām utt. nonākt saskarē ar plastmasas daļām. Ķīmiskāji var sabojāt, vājināt vai iznīcināt plastmasu, kas var izraisīt nopietnas traumas.

⚠️ BRĪDINĀJUMS: Veicot apkopi, izmantojiet tikai identiskas EGO rezerves daļas. Jebkuru citu daļu izmantošana var izraisīt apdraudējumu vai radīt produkta bojājumus. Lai garantētu drošību un uzticamību, visi remontdarbi jāveic kvalificētām servisa speciālistam EGO servisa centrā.

LV

Vides aizsardzība



Neutilizējiet elektroiekārtas, akumulatora lādētāju un akumulatoru / uzlādējamus akumulatorus kopā ar sadzīves atkritumiem!

Saskaņā ar Eiropas direktīvu 2012/19/ES elektriskās un elektroniskās iekārtas, kas vairs nav izmantojamas, un saskaņā ar Eiropas direktīvu 2006/66/EK bojāti vai izmantoti akumulatori/baterijas jāsavāc atsevišķi.

Ja elektroierīces tiek utilizētas poligonos vai izgāztuvēs, bīstamās vielas var iekļūst gruntsūdeņos un nokļūt pārtikas ķēdē, kaitējot jūsu veselībai un labsajūtai.

PROBLĒMU NOVĒRŠANA

PROBLĒMA	CĒLONIS	RISINĀJUMS
Lādētājs nedarbojas. LED1 mirgo sarkanā krāsā vai visas LED diodes nodziest.	Akumulators vai lādētājs ir bojāts vai starp akumulatoru un lādētāju ir slikts savienojums.	<ul style="list-style-type: none">■ Mēģiniet izņemt akumulatoru un ievietot to lādētājā no jauna.■ Mēģiniet uzlādēt citu akumulatoru.■ Atvienojiet lādētāju un gaidiet, līdz sarkanā LED diode nodziest, pēc tam no jauna pievienojiet kontaktdakšu barošanas avotam.
Lādētājs nedarbojas un LED1 spīd sarkanā krāsā.	Akumulators ir pārāk karsts vai pārāk auksts.	Ļaujiet akumulatoram sasniegt vajadzīgo temperatūru. Uzlāde tiks atsākta, kad akumulatora temperatūra atkal būs diapazonā 3 °C-57 °C.
Lādētājs rada ritmisku skaņu, un strāvas indikators uz akumulatora ir izslēgts.	Akumulators ir pārāk izlādējies.	Atstājiet akumulatoru lādētājā un pēc 30 minūtēm pārbaudiet, vai strāvas indikators uz akumulatora ieslēgsies.

GARANTIJA

EGO GARANTIJAS POLITIKA

Lūdzu, apmeklējiet tīmekļa vietni egopowerplus.com, kur pieejama pilna EGO Garantijas politikas noteikumu un nosacījumu versija.

KEES VAN DER SPEK
TUIN EN PARKMACHINES * TER AAR

ΔΙΑΒΑΣΤΕ ΟΛΕΣ ΤΙΣ ΟΔΗΓΙΕΣ!



ΔΙΑΒΑΣΤΕ ΤΟ ΕΓΧΕΙΡΙΔΙΟ ΧΡΗΣΗΣ

⚠ Υπολειπόμενοι κίνδυνοι! Άνθρωποι που φέρουν ηλεκτρονικές συσκευές όπως βηματοδότες πρέπει να συμβουλευόνται τους γιατρούς τους πριν τη χρήση αυτού του προϊόντος. Η λειτουργία ηλεκτρικών εξοπλισμών κοντά σε βηματοδότη μπορεί να προκαλέσει παρεμβολές ή βλάβη στον βηματοδότη.

⚠ ΠΡΟΕΙΔΟΠΟΙΗΣΗ: Για να διασφαλίσετε την ασφάλεια και την αξιοπιστία, όλες οι επισκευές πρέπει να διεξάγονται από εξειδικευμένο τεχνικό του σέρβις.

⚠ ΠΡΟΕΙΔΟΠΟΙΗΣΗ: Αυτό το μηχάνημα μπορεί να χρησιμοποιηθεί από παιδιά ηλικίας άνω των 8 ετών και από άτομα με μειωμένες σωματικές, αισθητήριες ή νοητικές ικανότητες ή έλλειψη εμπειρίας και γνώσης του μηχανήματος, εφόσον επιβλέπονται ή έχουν λάβει οδηγίες σχετικά με τη χρήση του μηχανήματος με ασφαλή τρόπο και έχουν κατανοήσει τους εμπλεκόμενους κινδύνους. Τα παιδιά δεν πρέπει να παίζουν με τη συσκευή. Ο καθαρισμός και η συντήρηση που αφορούν τον χρήστη δεν πρέπει να γίνονται από παιδιά χωρίς επιτήρηση.

ΣΥΜΒΟΛΑ ΑΣΦΑΛΕΙΑΣ

Ο σκοπός των συμβόλων ασφαλείας είναι να σας τραβήξουν την προσοχή για ενδεχόμενους κινδύνους. Προσέξτε και κατανοήστε τα σύμβολα ασφαλείας και τις επεξηγήσεις που τα συνοδεύουν. Οι προειδοποιήσεις συμβόλων από μόνες τους δεν εξαλείφουν κανέναν κίνδυνο. Οι οδηγίες και οι προειδοποιήσεις που παρέχουν δεν υποκαθιστούν τα μέτρα σωστής πρόληψης ατυχημάτων.

⚠ ΠΡΟΕΙΔΟΠΟΙΗΣΗ: Βεβαιωθείτε ότι έχετε διαβάσει και κατανοήσει όλες τις οδηγίες ασφαλείας στο παρόν Εγχειρίδιο χειριστή, συμπεριλαμβανομένων όλων των συμβόλων ασφαλείας όπως «**ΚΙΝΔΥΝΟΣ**», «**ΠΡΟΕΙΔΟΠΟΙΗΣΗ**» και «**ΠΡΟΣΟΧΗ**», προτού χρησιμοποιήσετε αυτό το εργαλείο. Η μη τήρηση όλων των παρακάτω οδηγιών μπορεί να οδηγήσει σε ηλεκτροπληξία, πυρκαγιά ή/και σοβαρό ατομικό τραυματισμό.

ΟΔΗΓΙΕΣ ΑΣΦΑΛΕΙΑΣ

Αυτή η σελίδα απεικονίζει και περιγράφει τα σύμβολα ασφαλείας που υπάρχουν ενδεχομένως σε αυτό το προϊόν. Διαβάξτε, κατανοήστε και ακολουθείτε όλες τις οδηγίες στη μηχανή προτού προσπαθήσετε να διεξάγετε εργασίες συναρμολόγησης και λειτουργίας.

	Ειδοποίηση ασφαλείας	Προφυλάξτε που σχετίζονται με την ασφάλειά σας
--	----------------------	--

	Διαβάστε το εγχειρίδιο χρήσης	Προκειμένου να μειωθεί ο κίνδυνος τραυματισμού, ο χρήστης πρέπει να διαβάσει το εγχειρίδιο χρήσης.
	Χρήση σε εσωτερικό χώρο	Χρησιμοποιείτε τη συσκευή μόνο σε εσωτερικούς χώρους
	Κατασκευή Κλάσης II	Διπλά μονωμένη κατασκευή
	CE	Αυτό το προϊόν συμφώνει με τις ισχύουσες οδηγίες της ΕΚ.
	UKCA	Αυτό το προϊόν συμμορφώνεται με την ισχύουσα νομοθεσία του ΗΒ.
	ΑΗΗΕ (WEEE)	Τα άχρηστα ηλεκτρικά προϊόντα δεν πρέπει να απορρίπτονται στα οικιακά απόβλητα. Παραδίδετέ τα σε μια εξουσιοδοτημένη εταιρεία ανακύκλωσης.
	Ασφαλεισένδεσμοι	Ασφαλεισένδεσμος μινιατούρα με χρονική καθυστέρηση
V	Volt	Τάση
A	Amperes	Ρεύμα
Hz	Hertz	Συχνότητα (κύκλοι ανά δευτερόλεπτο)
W	Watt	Ισχύς
min	Λεπτά	Χρόνος
	Εναλλασσόμενο ρεύμα	Τύπος ρεύματος
	Συνεχές ρεύμα	Τύπος ή χαρακτηριστικό του ρεύματος

⚠ ΠΡΟΕΙΔΟΠΟΙΗΣΗ: Διαβάστε και κατανοήστε όλες τις οδηγίες. Η μη τήρηση όλων των παρακάτω οδηγιών μπορεί να οδηγήσει σε ηλεκτροπληξία, πυρκαγιά ή/και σοβαρό ατομικό τραυματισμό.

ΑΣΦΑΛΕΙΑ ΣΤΟ ΧΩΡΟ ΕΡΓΑΣΙΑΣ

- Διατηρείτε τον χώρο εργασίας καθαρό και καλά φωτισμένο. Οι ακατάστατοι χώροι ή οι χώροι με κακό φωτισμό ενισχύουν την πιθανότητα πρόκλησης ατυχημάτων.
- Μη χρησιμοποιείτε ηλεκτρικά εργαλεία σε περιβάλλον με εύφλεκτη ατμόσφαιρα, όπου υπάρχουν εύφλεκτα υγρά, αέρια ή σκόνη. Τα ηλεκτρικά εργαλεία προκαλούν σπινθηρισμούς, οι οποίοι είναι πιθανό να αναφλέξουν τη σκόνη ή τις αναθυμιάσεις.

ΗΛΕΚΤΡΙΚΗ ΑΣΦΑΛΕΙΑ

- Το φως του ηλεκτρικού εργαλείου πρέπει να ταιριάζει με την πρίζα. Μην τροποποιείτε ποτέ και με κανέναν τρόπο το φως. Μη χρησιμοποιείτε κανενός είδους βύσματα ανταπτόρων με γειωμένα ηλεκτρικά εργαλεία. Τα μη τροποποιημένα φως και οι κατάλληλες πρίζες μειώνουν τον κίνδυνο ηλεκτροπληξίας.

- **Μην εκθέτετε το φορτιστή σε βροχή ή συνθήκες υγρασίας.** Αν εισχωρήσει νερό στο φορτιστή, θα αυξηθεί ο κίνδυνος ηλεκτροπληξίας.
- **Μην κακομεταχειρίζεστε το καλώδιο.** Μη χρησιμοποιείτε ποτέ το καλώδιο για να μεταφέρετε, τραβήξετε ή απομακρύνετε από την πρίζα το φορτιστή. Διατηρείτε το καλώδιο μακριά από θερμότητα, λάδια, αιχμηρές γωνίες ή κινούμενα εξαρτήματα. Τα καεστραμμένα ή μπερδεμένα καλώδια αυξάνουν τον κίνδυνο ηλεκτροπληξίας.
- **Αποφεύγετε την επαφή του σώματός σας με γειωμένες επιφάνειες, όπως σωλήνες, θερμαντικά σώματα, εστίες και ψυγεία.** Υπάρχει αυξημένος κίνδυνος ηλεκτροπληξίας αν το σώμα σας είναι γειωμένο.
- **Όταν χρησιμοποιείτε κάποιο ηλεκτρικό εργαλείο σε εξωτερικό χώρο, χρησιμοποιείτε επέκταση καλωδίου κατάλληλη για εξωτερικούς χώρους.** Η χρήση καλωδίου που ενδείκνυται για χρήση σε εξωτερικό χώρο μειώνει τον κίνδυνο ηλεκτροπληξίας.
- Ο φορτιστής EGO μπορεί να φορτίσει τις συστοιχίες μπαταριών λιθίου - ιόντων EGO που παρατίθενται παρακάτω:

Φορτιστής	Συστοιχίες μπαταριών
CH2100E	BA1120E, BA1400, BA2240E, BA2240T, BA2242T, BA2800, BA3360, BA4200, BA1400T, BA2800T, BA4200T, BA5600T, BA6720TT

ΣΕΡΒΙΣ

- **Το σέρβις του φορτιστή σας πρέπει να γίνεται από εξειδικευμένο τεχνικό, χρησιμοποιώντας μόνο ίδια ανταλλακτικά.** Έτσι θα εξασφαλίσει η διατήρηση της ασφάλειας του φορτιστή.
- **Όταν κάνετε συντήρηση ενός φορτιστή, χρησιμοποιείτε μόνο ίδια ανταλλακτικά.** Τηρείτε τις οδηγίες στο τμήμα Συντήρηση του παρόντος εγχειριδίου. Η χρήση μη εξουσιοδοτημένων εξαρτημάτων ή η μη τήρηση των οδηγιών συντήρησης μπορεί να προκαλέσει κίνδυνο ηλεκτροπληξίας ή τραυματισμό.

ΚΑΝΟΝΕΣ ΑΣΦΑΛΕΙΑΣ ΓΙΑ ΤΟ ΦΟΡΤΙΣΤΗ

▲ ΠΡΟΦΥΛΑΞΗ: Για να μειώσετε τον κίνδυνο ηλεκτροπληξίας ή ζημιάς στο φορτιστή και τη μπαταρία, φορτίζετε μόνο τις επαναφορτιζόμενες μπαταρίες λιθίου - ιόντων που ορίζονται ειδικά στην ετικέτα του φορτιστή σας. Άλλοι τύποι μπαταριών μπορεί να εκραγούν προκαλώντας ατομικό τραυματισμό και ζημιά.

- Η συσκευή αυτή δεν προορίζεται για χρήση από άτομα (μεταξύ των οποίων και παιδιά) με μειωμένες φυσικές, αισθητηριακές ή διανοητικές ικανότητες, ή έλλειψη εμπειρίας και γνώσης, εκτός εάν υπάρχει επίβλεψη ή τους έχουν δοθεί οδηγίες αναφορικά με τη χρήση της συσκευής από άτομα τα οποία είναι υπεύθυνα για την ασφάλεια τους.
- **Προτού χρησιμοποιήσετε το φορτιστή μπαταρίας,** διαβάστε όλες τις οδηγίες και τις σημάνσεις προφύλαξης στο παρόν εγχειρίδιο και στο φορτιστή μπαταρίας, στη μπαταρία και στο προϊόν που χρησιμοποιεί τη μπαταρία ώστε να εμποδίσετε εσφαλμένη χρήση των προϊόντων και πιθανό τραυματισμό ή ζημιά.
- **Μη χρησιμοποιείτε το φορτιστή σε εξωτερικό χώρο ή μην τον εκθέτετε σε υγρές ή νωπές συνθήκες.** Αν εισχωρήσει νερό στο φορτιστή, θα αυξηθεί ο κίνδυνος ηλεκτροπληξίας.
- **Μη μεταχειρίζεστε το φορτιστή, συμπεριλαμβανομένου του βύσματος φορτιστή και τους ακροδέκτες φορτιστή με βρεγμένα χέρια.**
- **Η χρήση προσαρτημάτων που δεν συστήνονται ή πωλούνται από τον κατασκευαστή φορτιστή μπαταρίας μπορεί να δημιουργήσει κίνδυνο πυρκαγιάς, ηλεκτροπληξίας ή τραυματισμού.**
- **Επαναφορτίζετε το εργαλείο μόνο με το φορτιστή που ορίζεται από τον κατασκευαστή.** Κάποιοι φορτιστές που είναι κατάλληλοι για έναν τύπο μπαταρίας μπορεί να δημιουργήσει κίνδυνο πυρκαγιάς εάν χρησιμοποιηθεί με άλλον τύπο μπαταρίας.
- **Μην κακομεταχειρίζεστε το καλώδιο ή το φορτιστή.** Ποτέ μη χρησιμοποιήσετε το καλώδιο για να μεταφέρετε το φορτιστή. Μην τραβάτε το καλώδιο φορτιστή για να αποσυνδέσετε το βύσμα από μια υποδοχή. Ζημιά στο καλώδιο ή το φορτιστή μπορεί να προκύψει και να δημιουργήσει κίνδυνο ηλεκτροπληξίας. Αντικαθιστάτε αμέσως φθαρμένα καλώδια.
- **Εξασφαλίστε ότι το καλώδιο βρίσκεται σε τέτοιο σημείο ώστε δεν θα μπορεί να πατήσει, να σκοντάψει εκεί κάποιος, να έρθει κάποιος σε επαφή με αιχμηρές ακμές ή κινούμενα τμήματα ή να υποβληθεί σε ζημίες ή καταπόνηση.** Έτσι θα μειωθεί ο κίνδυνος τυχαίων πτώσεων με συνέπεια τραυματισμό και ζημιά στο καλώδιο που θα μπορούσε να επιφέρει ηλεκτροπληξία.
- **Διατηρείτε το καλώδιο και το φορτιστή μακριά από θερμότητα ώστε να εμποδίσετε ζημιά στο περίβλημα ή σε εσωτερικά τμήματα.**
- **Μην επιτρέπτε να έρχεται βενζίνη, λάδια, προϊόντα με βάση τη βενζίνη κ.λπ. να έρχονται σε επαφή με πλαστικά τμήματα.** Αυτά τα υλικά περιέχουν χημικές ουσίες που μπορεί να προκαλέσουν ζημιά, να αποδυναμώσουν ή να καταστρέψουν το πλαστικό.

- **Μη χρησιμοποιείτε το φορτιστή με φθαρμένο καλώδιο ή βύσμα, τα οποία θα μπορούσαν να βραχυκυκλωθούν και να προκαλέσουν ηλεκτροπληξία.** Εάν υπάρχουν ζημιές ο φορτιστής πρέπει να επισκευαστεί ή αντικατασταθεί από έναν εξουσιοδοτημένο τεχνικό του σέρβις σε ένα κέντρο σέρβις της EGO.
- **Μη χρησιμοποιείτε το φορτιστή εάν έχει χτυπηθεί δυνατά, εάν έχει πέσει κάτω ή έχει πάθει άλλους είδους ζημιά.** Παραδώστε το σε έναν εξουσιοδοτημένο τεχνικό του σέρβις για ηλεκτρικό έλεγχο, για να διαπιστώσετε εάν ο φορτιστής είναι σε καλή κατάσταση λειτουργίας.
- **Μην αποσυναρμολογείτε το φορτιστή.** Πηγαίνετε το φορτιστή σε έναν εξουσιοδοτημένο τεχνικό του σέρβις εφόσον απαιτηθεί συντήρηση ή επισκευή. Η εσφαλμένη επανασυναρμολόγηση μπορεί να δημιουργήσει κίνδυνο ηλεκτροπληξίας ή πυρκαγιάς.
- **Αποσυνδέστε το φορτιστή από την πρίζα ηλεκτρικού προτού προσπαθήσετε να διεξαγάγετε εργασίες συντήρησης ή καθαρισμού ώστε να μειώσετε κίνδυνο ηλεκτροπληξίας.**
- **Αποσυνδέστε το φορτιστή από την παροχή ρεύματος όταν δεν τον χρησιμοποιείτε.** Έτσι θα μειωθεί ο κίνδυνος ηλεκτροπληξίας ή ζημιάς στο φορτιστή εάν μεταλλικά είδη πέσουν μέσα στο άνοιγμα. Επίσης θα εμποδιστεί ζημιά στο φορτιστή κατά τη διάρκεια υπερτάσεων ισχύος.
- **Κίνδυνος ηλεκτροπληξίας.** Μη αγγίζετε το μη μονωμένο τμήμα του συνδέσμου εξόδου ή το μη μονωμένο θερματικό μπαταρίας.
- **Φυλάξτε αυτές τις οδηγίες.** Ανατρέχετε σε αυτές συχνά και χρησιμοποιείτε τις για να εκπαιδευτείτε άλλους που μπορεί να χρησιμοποιήσουν το εργαλείο. Εάν δανείσετε αυτό το εργαλείο σε κάποιον άλλο, δανείστε και αυτές τις οδηγίες, ώστε να εμποδιστεί εσφαλμένη χρήση του προϊόντος και πιθανό τραυματισμό.

ΣΗΜΑΝΤΙΚΕΣ ΟΔΗΓΙΕΣ ΑΣΦΑΛΕΙΑΣ

- **Φυλάξτε αυτές τις οδηγίες.** Το παρόν εγχειρίδιο περιέχει σημαντικές οδηγίες ασφάλειας και λειτουργίας για τον ταχυφορτιστή 56V CH2100E.
- **Προτού χρησιμοποιήσετε το φορτιστή μπαταρίας διαβάστε όλες τις οδηγίες και τις σημάνσεις πρόληψης στο φορτιστή μπαταρίας, στη μπαταρία και στο προϊόν που χρησιμοποιεί μπαταρία.**

⚠ ΠΡΟΕΙΔΟΠΟΙΗΣΗ: Κατά τη χρήση ηλεκτρικών συσκευών, πρέπει να ακολουθούνται πάντα τα βασικά προληπτικά μέτρα συμπεριλαμβανομένων των ακόλουθων.

- Για να μειωθεί ο κίνδυνος τραυματισμού, είναι απαραίτητη η στενή επίτηρηση όταν χρησιμοποιείτε μια συσκευή κοντά σε παιδιά.
- Χρησιμοποιείτε μόνο προσαρτήματα που συστήνονται ή πωλούνται από τον κατασκευαστή.
- Μη χρησιμοποιείτε σε εξωτερικό χώρο.
- Για μια φορητή συσκευή - Για να μειώσετε τον κίνδυνο ηλεκτροπληξίας μην τοποθετείτε το φορτιστή σε νερό ή άλλα υγρά. Μην τοποθετείτε ή αποθηκεύετε τη συσκευή σε σημεία όπου μπορεί να πέσει ή να τραβηχτεί σε μπανιέρα ή νιπτήρα.

⚠ ΠΡΟΦΥΛΑΞΗ: Για μείωση του κινδύνου τραυματισμού, φορτίστε μόνο επαναφορτιζόμενες μπαταρίες λιθίου - ιόντων. Άλλοι τύποι μπαταριών μπορεί να εκραγούν προκαλώντας απομικό τραυματισμό και ζημιά.

ΠΡΟΔΙΑΓΡΑΦΕΣ

Είσοδος φορτιστή	220-240V~ 50Hz 210W
Έξοδος φορτιστή	3A 56V 
Χρόνος φόρτισης	Περίπου 40 λεπτά για τη συστοιχία μπαταριών BA1120E Περίπου 50 λεπτά για τη συστοιχία μπαταριών BA1400/BA1400T Περίπου 80 λεπτά για τη συστοιχία μπαταριών BA2240E/BA2240T/BA2242T Περίπου 100 λεπτά για τη συστοιχία μπαταριών BA2800/BA2800T Περίπου 115 λεπτά για τη συστοιχία μπαταριών BA3360 Περίπου 145 λεπτά για τη συστοιχία μπαταριών BA4200/BA4200T Περίπου 190 λεπτά για τη συστοιχία μπαταριών BA5600T Περίπου 230 λεπτά για τη συστοιχία μπαταριών BA6720T
Βέλτιστη θερμοκρασία φόρτισης	5 °C-40 °C
Βάρος φορτιστή	1,2 kg

ΠΕΡΙΓΡΑΦΗ

ΓΝΩΡΙΣΤΕ ΤΟ ΦΟΡΤΙΣΤΗ ΣΑΣ (Εικ. Α)

1. Θύρα αέρα ψύξης
2. Υποδοχή τοποθέτησης
3. Ηλεκτρικές επαφές
4. Ενδείξεις LED
5. Οπή επίτοιχης εγκατάστασης

ΛΕΙΤΟΥΡΓΙΑ

ΤΡΟΠΟΣ ΦΟΡΤΙΣΗΣ ΤΗΣ ΣΥΣΤΟΙΧΙΑΣ ΜΠΑΤΑΡΙΩΝ

⚠ ΠΡΟΕΙΔΟΠΟΙΗΣΗ: Μη χρησιμοποιείτε το φορτιστή σε εξωτερικό χώρο ή μην τον εκθέτετε σε υγρές ή νωπές συνθήκες. Αν εισχωρήσει νερό στο φορτιστή, θα αυξηθεί ο κίνδυνος ηλεκτροπληξίας.

ΣΗΜΕΙΩΣΗ: Οι συστοιχίες μπαταριών ιόντων - λιθίου αποστέλλονται μερικώς φορτισμένες. Πριν τον χρησιμοποιήσετε για πρώτη φορά, φορτίστε τη συστοιχία μπαταριών πλήρως.

1. Συνδέστε το φορτιστή στην τροφοδοσία ισχύος (220-240V~ 50Hz).
2. Ευθυγραμμίστε τις σηκωμένες νευρώσεις της συστοιχίας μπαταριών με τις υποδοχές τοποθέτησης στο φορτιστή. Σύρετε τη συστοιχία μπαταριών κάτω, επάνω στο φορτιστή όπως φαίνεται στην Εικ. Β.
3. Ο φορτιστής θα επικοινωνήσει με τη συστοιχία μπαταριών για να αξιολογήσει την κατάσταση της.
4. Όταν η συστοιχία μπαταριών φορτίζει, το πράσινο LED στο φορτιστή θα αναβοσβήσει. Η ένδειξη ισχύος στη συστοιχία μπαταριών θα αναβοσβήσει διαδοχικά: κόκκινη, πορτοκαλί και πράσινη. (Για τα BA1120E, BA1400, BA2240E, BA2800, BA3360, BA4200) Το τελευταίο τμήμα της ένδειξης με 5 LED πάνω στην μπαταρία θα αναβοσβήνει με πράσινο χρώμα. (Για τα BA1400T, BA2240T, BA2242T, BA2800T, BA4200T, BA5600T, BA6720T) Ο ανεμιστήρας στο φορτιστή λειτουργεί συνεχώς για την ψύξη της συστοιχίας μπαταριών.
5. Όταν η συστοιχία μπαταριών φορτιστεί πλήρως, το πράσινο LED θα σταματήσει να αναβοσβήνει και θα ανάβει πράσινο συνεχώς. Η ένδειξη ισχύος στη συστοιχία μπαταριών θα σβήσει. Περιμένετε έως ότου ο ανεμιστήρας ψύξης σταματήσει, απομακρύνετε τη συστοιχία μπαταριών από το φορτιστή και αποσυνδέστε το φορτιστή από την τροφοδοσία ισχύος.

Ειδοποίηση:

- Ένας σημαντικά μειωμένος χρόνος λειτουργίας μετά από πλήρη φόρτιση της συστοιχίας μπαταριών υποδηλώνει ότι οι μπαταρίες βρίσκονται κοντά στο τέλος της διάρκειας ζωής τους και πρέπει να γίνει αντικατάσταση.
- Ο φορτιστής μπορεί να ζεσταθεί κατά τη διάρκεια της φόρτισης. Πρόκειται για φυσιολογική λειτουργία του φορτιστή. Να διεξάγετε φόρτιση σε καλά αεριζόμενο χώρο.

WEE VAN DER SPEK
MACHINES * TER AAR

GR

ΛΕΙΤΟΥΡΓΙΕΣ LED ΤΟΥ ΦΟΡΤΙΣΤΗ

Για τα BA1120E, BA1400, BA2240E, BA2800, BA3360, BA4200

Ένδειξη LED	Συστοιχία μπαταριών	Κόκκινο LED στον φορτιστή	Πράσινο LED στον φορτιστή	Ένδειξη ισχύος στη συστοιχία μπαταριών	ΕΝΕΡΓΕΙΑ
 CHARGING	ΦΟΡΤΙΣΗ	Εκτός	Αναβοσβήνει	Αναβοσβήνει κόκκινο, πορτοκαλί και πράσινο εκ περιτροπής	Φόρτιση
 DEFECTIVE BATTERY	Ελαττωματική	Αναβοσβήνει	Εκτός	Εκτός	Η συστοιχία μπαταριών ή ο φορτιστής είναι ελαττωματικά.
 HIGH TEMP	Κρύα/Ζεστή μπαταρία	Επί	Εκτός	Εκτός	Η φόρτιση θα ξεκινήσει όταν η συστοιχία μπαταριών επιστρέψει στους 3°C–57°C.
 FULL CHARGE	Πλήρως φορτισμένη	Εκτός	Επί	Εκτός	Ο φόρτιση ολοκληρώθηκε. Φόρτιση συντήρησης.

GR

Για τα BA1400T, BA2240T, BA2242T, BA2800T, BA4200T, BA5600T, BA6720T

Ένδειξη LED	Συστοιχία μπαταριών	Κόκκινο LED στον φορτιστή	Πράσινο LED στον φορτιστή	Ένδειξη με 5 led στη συστοιχία μπαταρίας	ΕΝΕΡΓΕΙΑ
CHARGING	ΦΟΡΤΙΣΗ	Εκτός	Αναβοσβήνει	Το τελευταίο τμήμα αναβοσβήνει με πράσινο χρώμα, τα υπόλοιπα είναι σταθερά αναμμένα σε πράσινο χρώμα.	Φόρτιση
DEFECTIVE BATTERY	Ελαττωματική	Αναβοσβήνει	Εκτός	Εκτός	Η συστοιχία μπαταριών ή ο φορτιστής είναι ελαττωματικά.
HIGH TEMP	Κρύα/Ζεστή μπαταρία	Επί	Εκτός	Εκτός	Η φόρτιση θα ξεκινήσει όταν η συστοιχία μπαταριών επιστρέψει στους 3°C–57°C (Για τα BA1400T, BA2242T, BA2800T, BA4200T, BA5600T, BA6720T)/3°C–50°C (Για τα BA2240T).
FULL CHARGE	Πλήρως φορτισμένη	Εκτός	Επί	Εκτός	Ο φόρτιση ολοκληρώθηκε. Φόρτιση συντήρησης.

ΦΟΡΤΙΣΗ ΜΙΑΣ ΖΕΣΤΗΣ Ή ΚΡΥΑΣ ΣΥΣΤΟΙΧΙΑΣ ΜΠΑΤΑΡΙΩΝ

Εάν η συστοιχία μπαταριών βρίσκεται εκτός του φυσιολογικού εύρους θερμοκρασίας, το κόκκινο LED θα ανάψει και το πράσινο LED θα σβήσει. Όταν η συστοιχία μπαταριών κρυώσει περίπου στους 57°C (BA1120E, BA1400, BA2240E, BA2242T, BA2800, BA3360, BA4200, BA1400T, BA2800T, BA4200T, BA5600T, BA6720T)/50°C (BA2240T) ή ζεσταθεί και υπερβεί τους 3°C, ο φορτιστής θα αρχίσει αυτόματα τη φόρτιση.

ΕΛΑΤΤΩΜΑΤΙΚΗ ΣΥΣΤΟΙΧΙΑ ΜΠΑΤΑΡΙΩΝ Ή ΦΟΡΤΙΣΤΗΣ

Εάν ο φορτιστής ανιχνεύσει πρόβλημα, το κόκκινο LED θα αρχίσει να αναβοσβήνει και το πράσινο LED θα σβήσει.

- Εάν η ένδειξη δείχνει ελάττωμα, απομακρύνετε και επανεισαγάγετε τη συστοιχία μπαταριών στο φορτιστή. Εάν τα LED συνεχίζουν να έχουν την ένδειξη «ελάττωμα» για δεύτερη φορά, δοκιμάστε να φορτίσετε μια διαφορετική συστοιχία μπαταριών.

- Εάν μια δεύτερη συστοιχία μπαταριών φορτίζει κανονικά, απορρίψτε την ελαττωματική συστοιχία μπαταριών (ανατρέξτε στις οδηγίες στο εγχειρίδιο συστοιχίας μπαταριών).
- Εάν μια δεύτερη συστοιχία μπαταριών επίσης αναφέρει «ελάττωμα», αποσυνδέστε το φορτιστή και περιμένετε έως ότου το κόκκινο LED σβήσει, κατόπιν επανασυνδέστε το βύσμα στην τροφοδοσία ισχύος. Εάν το κόκκινο LED στο φορτιστή συνεχίζει να προβάλλει ελάττωμα, ο φορτιστής μπορεί να είναι ελαττωματικός.

ΟΠΕΣ ΕΠΙΤΟΙΧΗΣ ΕΓΚΑΤΑΣΤΑΣΗΣ

Ο φορτιστής διαθέτει οπές ανάρτησης για μια βολική αποθήκευση (Εικ. Α-5). Τοποθετήστε τις βίδες στον τοίχο με απόσταση 76 χιλ. μεταξύ τους. Χρησιμοποιήστε βίδες επαρκώς δυνατές για να συγκρατούν το συνδυαζόμενο βάρος του φορτιστή και της συστοιχίας μπαταριών (περίπου το μέγιστο 3,3 κιλά).

GR

ΣΥΝΤΗΡΗΣΗ

⚠ ΠΡΟΕΙΔΟΠΟΙΗΣΗ: Για την αποφυγή σοβαρού ατομικού τραυματισμού, αφαιρείτε πάντοτε τη συσταχία μπαταριών από το εργαλείο πριν από τον καθαρισμό του ή πριν από οποιαδήποτε συντήρηση.

⚠ ΠΡΟΕΙΔΟΠΟΙΗΣΗ: Όταν κάνετε συντήρηση του εργαλείου, χρησιμοποιείτε μόνο ίδια ανταλλακτικά της EGO. Η χρήση οποιωνδήποτε άλλων εξαρτημάτων μπορεί να προκαλέσει κίνδυνο ή υλικές ζημιές.

⚠ ΠΡΟΕΙΔΟΠΟΙΗΣΗ: Δεν συστήνεται να χρησιμοποιείτε πεπιεσμένο στεγνό αέρα ως μέθοδο καθαρισμού του φορτιστή. Εάν ο καθαρισμός με πεπιεσμένο αέρα είναι η μόνη μέθοδος, φοράτε πάντα γυαλιά προστασίας ή γυαλιά με πλευρική προστασία κατά τον καθαρισμό του εργαλείου. Κατά τη χρήση υπό συνθήκες σκόνης, φοράτε μάσκα.

⚠ ΠΡΟΕΙΔΟΠΟΙΗΣΗ: Αν το καλώδιο τροφοδοσίας καταστραφεί, πρέπει να αντικατασταθεί από τον κατασκευαστή, το σέρβις του αντιπροσώπου του ή ανάλογα εξειδικευμένα άτομα, ώστε να αποφευχθεί κάθε κίνδυνος.

ΓΕΝΙΚΗ ΣΥΝΤΗΡΗΣΗ

Αποφύγετε τη χρήση διαλυτών κατά τον καθαρισμό των πλαστικών εξαρτημάτων. Τα περισσότερα πλαστικά είναι ευπαθή στη χρήση διαφόρων τύπων διαλυτών του εμπορίου και καταστρέφονται από τη χρήση τους. Χρησιμοποιείτε καθαρά πανιά για την απομάκρυνση βρωμιάς, σκόνης, λαδιού, γράσου κλπ.

⚠ ΠΡΟΕΙΔΟΠΟΙΗΣΗ: Μην αφήσετε σε καμιά στιγμή να έρθουν σε επαφή τα πλαστικά εξαρτήματα με υγρά φρένων, βενζίνη, πετρελαϊκά προϊόντα, διεισδυτικά λάδια κλπ. Τα χημικά μπορούν να φθείρουν, να λεπτύνουν ή να καταστρέψουν τα πλαστικά εξαρτήματα με κίνδυνο σοβαρού τραυματισμού.

⚠ ΠΡΟΕΙΔΟΠΟΙΗΣΗ: Όταν κάνετε συντήρηση του εργαλείου, χρησιμοποιείτε μόνο ίδια ανταλλακτικά της EGO. Η χρήση οποιωνδήποτε άλλων εξαρτημάτων μπορεί να προκαλέσει κίνδυνο ή υλικές ζημιές. Για να διασφαλίσετε την ασφάλεια και την αξιοπιστία, όλες οι επισκευές πρέπει να διεξάγονται από εξειδικευμένο τεχνικό του σέρβις σε κέντρο σέρβις της EGO.

Προστασία του περιβάλλοντος



Μην απορρίπτετε τους ηλεκτρικούς εξοπλισμούς, το φορτιστή μπαταρίας και τις μπαταρίες/επαναφορτιζόμενες μπαταρίες στα οικιακά απορρίμματα!

Σύμφωνα με τον Ευρωπαϊκό νόμο 2012/19/ΕΕ, οι ηλεκτρικοί και οι ηλεκτρονικοί εξοπλισμοί που δεν χρησιμοποιούνται πλέον και σύμφωνα με τον Ευρωπαϊκό νόμο 2006/66/ΕΚ, οι ελαττωματικές ή χρησιμοποιημένες συσταχίες μπαταριών/μπαταρίες πρέπει να συλλέγονται ξεχωριστά.

Εάν οι ηλεκτρικές συσκευές απορριφθούν στο ύπαιθρο ή σε χυματερές, τότε είναι πιθανό να διαρρεύσουν επικίνδυνες ουσίες στα υπόγεια ύδατα, με αποτέλεσμα να περάσουν στην τροφική αλυσίδα, προκαλώντας ζημιές στην υγεία και την φυσική σας κατάσταση.

GR

ΑΝΤΙΜΕΤΩΠΙΣΗ ΠΡΟΒΛΗΜΑΤΩΝ

ΠΡΟΒΛΗΜΑ	ΑΙΤΙΑ	ΕΠΙΛΥΣΗ
Ο φορτιστής δεν λειτουργεί. Το LED1 αναβοσβήνει κόκκινο ή όλα τα LED σβήνουν.	Η συστοιχία μπαταριών ή ο φορτιστής είναι ελαττωματικά ή υπάρχει κακή σύνδεση μεταξύ της συστοιχίας μπαταριών και του φορτιστή.	<ul style="list-style-type: none"> ■ Προσπαθήστε να απομακρύνετε και επανεισαγάγετε τη συστοιχία μπαταριών στο φορτιστή. ■ Δοκιμάστε να φορτίσετε μια διαφορετική συστοιχία μπαταριών. ■ Αποσυνδέστε το φορτιστή και περιμένετε έως ότου το κόκκινο LED σβήσει, κατόπιν επανασυνδέστε το βύσμα στην τροφοδοσία ισχύος.
Ο φορτιστής δεν λειτουργεί και το LED1 ανάβει κόκκινο.	Η συστοιχία μπαταριών είναι πολύ καυτή ή πολύ κρύα.	Αφήστε τη συστοιχία μπαταριών να φτάσει στη φυσιολογική θερμοκρασία. Η φόρτιση θα ξεκινήσει όταν η συστοιχία μπαταριών επιστρέψει στους 3°C–57°C.
Ο φορτιστής παράγει έναν ρυθμικό ήχο και η ένδειξη ισχύος στη συστοιχία μπαταριών είναι ΣΒΗΣΤΗ.	Η συστοιχία μπαταριών έχει υπερεφορτιστεί.	Αφήστε τη μπαταρία στον φορτιστή και ελέγξτε σε 30 λεπτά για να δείτε εάν η ένδειξη ισχύος στη συστοιχία μπαταριών ανάβει.

ΕΓΓΥΗΣΗ

ΠΟΛΙΤΙΚΗ ΕΓΓΥΗΣΗΣ EGO

KEES VAN DER SPEK
TOUW EN PARKMACHINES * TER AAR

Επισκεφθείτε την ιστοσελίδα egopowerplus.com για όλους τους όρους και τις προϋποθέσεις της πολιτικής εγγύησης EGO.

GR

TÜM TALIMATLARI OKUYUN!



KULLANIM KILAVUZUNU OKUYUN

▲ Artık risk! Kalp pili gibi elektronik cihaz kullanan kişiler bu ürünü kullanmadan önce hekimlerine danışmalıdır. Elektrikli cihazların, kalp pili yakınında çalıştırılması kalp pilinde parazite veya arızaya neden olabilir.

▲ UYARI: Güvenliği ve güvenilirliği sağlamak için, tüm onarım işlemleri yetkili bir servis teknisyeni tarafından gerçekleştirilmelidir.

▲ UYARI: Bu cihaz, gözetim altında olmadıkları veya güvenliklerinden sorumlu bir kişi tarafından cihazın kullanımı ile ilgili talimat almadıkları sürece, fiziksel duyu kaybı, zihinsel yetenekleri zayıf veya tecrübe ve bilgi yetersizliği olan kişiler tarafından kullanılmak üzere tasarlanmamış olup 8 yaş ve üzeri kişiler tarafından kullanılabilir. Çocuklar cihazla oynamamalıdır. Temizlik ve bakım işlemleri gözetim altında olmayan çocuklar tarafından yapılmamalıdır.

GÜVENLİK SEMBOLLERİ

Güvenlik sembollerinin amacı olası tehlikelere dikkatinizi çekmektir. Güvenlik sembolleri ve yanlarındaki açıklamalar özel dikkat ve anlayış göstermenizi gerektirir. Uyarı sembolleri kendi başlarına herhangi bir tehlikeyi gidermez. Sundukları talimat ve uyarılar uygun kaza önleme önlemlerinin yerine geçmez.

▲ UYARI: Bu aleti kullanmadan önce, „TEHLİKE“, „UYARI“ ve „DİKKAT“ gibi tüm güvenlik uyarı ve sembollerini içeren bu Kullanım Kılavuzu içerisindeki tüm güvenlik talimatlarını okuyup anladığınızdan emin olun. Aşağıdaki talimatların tamamına uyulmaması elektrik çarpması, yangın ve/veya ciddi kişisel yaralanma ile sonuçlanabilir.

TR

GÜVENLİK TALIMATLARI

Bu sayfada, bu ürün üzerinde görülebilecek güvenlik sembolleri gösterilmekte ve açıklanmaktadır. Makineyi monte etmeye ve kullanmaya başlamadan önce, makineye ilişkin tüm talimatları okuyup anlayın ve bu talimatlara uyun.

	Güvenlik Uyarısı	Güvenliğinizle ilgili önlemler
	Kullanım Kılavuzunu Okuyun	Yaralanma riskini azaltmak için, kullanma kılavuzu mutlaka okunmalıdır.

	Kapalı mekanda kullanım	Bu cihazı sadece kapalı mekanda kullanın
	Sınıf II Yapı	Çift yalıtımlı yapı
	CE	Bu ürün geçerli AB di-rektiflerine uygundur.
	UKCA	Bu ürün, yürürlükteki Birleşik Krallık yasalarına uygundur.
	WEEE	Atık elektrikli ürünler, evsel atıklar ile birlikte imha edilmemelidir. Yetkili bir geri dönüşüm merkezine götürün.
	Sigorta bağlantıları	Gecikmeli minyatür sigorta bağlantısı
V	Volt	Voltaj
A	Amper	Akım
Hz	Hertz	Frekans (saniyedeki dönüş sayısı)
W	Watt	Güç
min	Dakika	Zaman
	Alternatif Akım	Akım türü
	Doğru Akım	Akım türü ve özelliği

▲ UYARI: Tüm talimatları anlayarak okuyun. Aşağıdaki talimatların tamamına uyulmaması elektrik çarpması, yangın ve/veya ciddi kişisel yaralanma ile sonuçlanabilir.

ÇALIŞMA ALANI GÜVENLİĞİ

- Çalışma alanını temiz tutun ve yeterli aydınlatma sağlayın. Kanşık veya karanlık alanlar kazalara yol açar.
- Elektrikli aletleri yanıcı sıvı, gaz veya toz vb. içeren patlayıcı ortamlarda çalıştırmayın. Elektrikli aletten çıkan kıvılcıklar toz veya gazları tutuşturabilir.

ELEKTRİK GÜVENLİĞİ

- Elektrikli aletin fişi prize uygun olmalıdır. Fiş üzerinde asla değişiklik yapmayın. Topraklanmış elektrikli aletlerle birlikte adaptör fişlerini kullanmayın. Üzerinde değişiklik yapılmamış fişler ve uygun prizler elektrik çarpması tehlikesini azaltacaktır.
- Şarj cihazını yağmur veya ıslak ortamlara maruz bırakmayın. Şarj cihazının içine giren su, elektrik çarpması riskini artırır.

- **Kabloyu yanlış kullanmayın.** Şarj cihazını asla kablosundan tutarak taşımayın, kablosundan çekmeyin veya kablosundan tutarak prizden çıkarmayın. Kabloyu ısı, yağ, keskin kenarlı veya hareketli parçalardan uzak tutun. Hasarlı veya birbirine dolanmış kablolar elektrik çarpması riskini artırır.
- **Boru, radyatör, fırınlı ocak ve buzdolabı gibi topraklanmış yüzeylerle temastan kaçının.** Vücudunuz toprakla temas ederse elektrik çarpması riski artar.
- **Bir elektrikli aleti açık havada kullanırken, uygun bir dış mekan uzatma kablosu kullanın.** Dış mekan için uygun bir kablolu kullanılması elektrik çarpması riskini azaltır.
- EGO şarj cihazı ile aşağıda listelenen EGO lityum-iyon pil paketleri şarj edilebilir:

Şarj Cihazı	Pil Paketleri
CH2100E	BA1120E, BA1400, BA2240E, BA2240T, BA2242T, BA2800, BA3360, BA4200, BA1400T, BA2800T, BA4200T, BA5600T, BA6720T

SERVİS

- **Şarj cihazınızın sadece orijinal yedek parça kullanan yetkili bir servis elemanı tarafından onarılmasını sağlayın.** Böylece şarj cihazının güvenliği korunmuş olacaktır.
- **Şarj cihazınızın servisi sırasında sadece birebir aynı yedek parçaları kullanın. Bu kılavuzun Bakım bölümündeki talimatları izleyin.** Orijinal olmayan parça kullanımı veya Bakım talimatlarına uyulmaması elektrik çarpması veya yaralanma riski oluşturabilir.

ŞARJ CİHAZI İÇİN GÜVENLİK KURALLARI

- ▲ **DİKKAT:** Elektrik çarpması veya şarj cihazı ve pil hasarı riskini azaltmak için, sadece şarj cihazınızın etiketinde özel olarak belirtilen lityum-iyon şarj edilebilir pilleri şarj edin. Diğer pil türleri patlayabilir ve kişisel yaralanmalara veya hasara neden olabilir.
- Bu cihaz, gözetim altında olmadıkları veya güvenliklerinden sorumlu bir kişi tarafından cihazın kullanımını ile ilgili talimat almadıkları sürece zihinsel yetenekleri zayıf, fiziksel duyu kaybı veya tecrübe ve bilgi yetersizliği olan kişiler tarafından (çocuklar dahil) kullanılmak üzere tasarlanmamıştır.
- **Pil şarj cihazını kullanmadan önce,** ürünlerin hatalı kullanımını, olası yaralanma ve hasarları önlemek için, bu kılavuzdaki ve şarj cihazı, pil ve pilin kullanıldığı ürün üzerindeki tüm talimatları ve uyarıcı işaretleri okuyun.
- **Şarj cihazını açık havada kullanmayın, yağmur veya ıslak ortamlara maruz bırakmayın.** Şarj cihazının içine giren su, elektrik çarpması riskini artırır.

- **Şarj cihazını, fişini ve şarj cihazı terminalerini ıslak elle tutmayın.**
- **Şarj cihazı üreticisi tarafından önerilmeyen veya satılmayan bir parçanın kullanımı yangın, elektrik çarpması veya kişisel yaralanma riskine yol açabilir.**
- **Sadece üretici tarafından belirtilen şarj cihazı ile şarj edin.** Bir pil takımı için uygun olan şarj cihazı, başka bir pil takımı ile kullanıldığında yangın riski oluşturabilir.
- **Kabloyu veya şarj cihazını yanlış kullanmayın.** Güç kablosunu asla şarj cihazını taşımak için kullanmayın. Fişi prizden çıkarırken asla elektrik kablosundan tutarak çekmeyin. Kablo veya şarj cihazı zarar görebilir ve elektrik çarpması tehlikesi oluşturabilir. Hasarlı güç kablolarını derhal değiştirin.
- **Kablolu üzerine basılmayacak, takılıp düşülmeyecek, keskin kenarlar veya hareketli parçalara temas etmeyecek, herhangi bir hasara veya gerilime maruz kalmayacak şekilde konumlandırıldığından emin olun.** Bu kurala uyulması, yaralanmaya ve kabloda hasara yol açarak elektrik çarpmasına neden olabilecek kazalara düşme riskini azaltır.
- Gövde veya dahili parçaların zarar görmesini önlemek için şarj cihazını ve kabloyu ısı kaynaklarından uzak tutun.
- Benzin, yağ, petrol bazı ürünler, vb. maddelerin plastik parçalara temas etmesine izin vermeyin. Bu maddeler, plastiğe zarar verebilen, plastiği zayıflatabilen veya parçalayabilen kimyasal maddeler içerir.
- **Kısa devreye ve elektrik çarpmasına neden olabileceğinden, kablosu veya fişi zarar görmüş bir cihazı çalıştırmayın.** Arızalı olması durumunda, şarj cihazının bir EGO Servis Merkezindeki yetkili servis teknisyenleri tarafından onarılmasını veya değiştirilmesini sağlayın.
- **Ağır bir darbeye maruz kalan, yere düşürülen veya başka bir şekilde hasar görmüş şarj cihazlarını kullanmayın.** Şarj cihazının düzgün çalışıp çalışmadığını tespit etmek için yetkili bir servis teknisyenine götürerek elektrik kontrolü yaptırın.
- **Şarj cihazını demonte etmeyin.** Servis veya onarım gerekiyorsa, ürünü yetkili bir servis teknisyenine götürün. Hatalı montaj yangın riskine, elektrik çarpması veya ölüme yol açabilir.
- **Elektrik çarpması riskini azaltmak için, şarj cihazına herhangi bir bakım veya temizlik işlemi yapmadan önce fişini prizden çekin.**

TR

- **Kullanmadığınız zaman daima cihazın fişini prizden çekin.** Bu sayede cihazın havalandırma deliklerine metal parçaların düşmesi halinde elektrik çarpması veya cihaz hasarı riski azaltılmış olur. Ayrıca bir güç dalgalanması sırasında şarj cihazının zarar görmesi de önlenmiş olur.
- **Elektrik çarpma tehlikesi.** Çıkış konnektörünün yalıtımsız kısmına veya yalıtımsız pil terminaline dokunmayın.
- **Bu talimatları saklayın.** Talimatlara sık sık müracaat edin ve bu aleti kullanacak diğer kişileri bilgilendirmek için kullanın. Bu aleti başka birine ödünç vererseniz, ürünün hatalı kullanılmasını ve olası yaralanmaları önlemek için bu talimatları da ürünle birlikte verin.

ÖNEMLİ GÜVENLİK TALİMATLARI

- **Bu talimatları saklayın.** Bu kılavuz 56V Hızlı Şarj Cihazı CH2100E için önemli güvenlik ve çalışma talimatlarını içermektedir.
- **Pil şarj cihazını kullanmadan önce, şarj cihazı, pil ve pilin kullanıldığı ürün üzerindeki tüm talimatları ve uyarıcı işaretleri okuyun.**

⚠ **UYARI:** Elektrikli cihazları kullanırken aşağıdakiler de dahil olmak üzere temel önlem ve ikazlara mutlaka uyulmalıdır.

- Cihaz çocukların yanında kullanılırken yaralanma riskini azaltmak için yakın gözetim gereklidir.
- Sadece üretici tarafından önerilen veya satılan parça ve aksesuarları kullanın.
- Açık havada kullanmayın.
- Taşınabilir bir cihaz için – Elektrik çarpma riskine karşı şarj cihazını su veya diğer sıvılara batırmayın. Aleti kuvvet veya lavaboya düşebileceği veya çekilebileceği yerlerde bulundurmayın veya muhafaza etmeyin.

TR

⚠ **DİKKAT:** Yaralanma riskine karşı, sadece lityum-iyon şarj edilebilir pilleri şarj edin. Diğer pil türleri patlayabilir ve kişisel yaralanmalara veya hasara neden olabilir.

TEKNİK ÖZELLİKLER

Şarj Cihazı Girişi	220-240V~ 50Hz 210W
Şarj Cihazı Çıktısı	3A 56V 
Şarj Süresi	BA1120E pil paketi için yaklaşık 40 dakika BA1400/BA1400T pil paketi için yaklaşık 50 dakika BA2240E/BA2240T/BA2242T pil paketi için yaklaşık 80 dakika BA2800/BA2800T pil paketi için yaklaşık 100 dakika BA3360 pil paketi için yaklaşık 115 dakika BA4200/BA4200T pil paketi için yaklaşık 145 dakika BA5600T pil paketi için yaklaşık 190 dakika BA6720T pil paketi için yaklaşık 230 dakika
Optimum Şarj Sıcaklığı	5 °C-40 °C
Şarj Cihazının Ağırlığı	1,2 kg

AÇIKLAMA

ŞARJ CİHAZINIZI TANIYIN (Şek. A)

1. Soğutma Hava Girişi
2. Montaj Yuvası
3. Elektrik Temas Noktaları
4. LED Göstergeler
5. Duvar Montaj Deliği

ÇALIŞTIRMA

PİL PAKETİ NASIL ŞARJ EDİLİR

⚠ **UYARI:** Şarj cihazını açık havada kullanmayın, yağmur veya ıslak ortamlara maruz bırakmayın. Şarj cihazının içine giren su, elektrik çarpma riskini artırır.

UYARI: Lityum iyon pil paketleri kısmen şarj edilmiş olarak gönderilir. İlk olarak kullanmadan önce pil paketini tamamen şarj edin.

1. Şarj cihazını güç kaynağına takın (220-240V~ 50Hz).
2. PİL takımı üzerindeki kabark çıkıntıları şarj cihazındaki montaj yuvalarıyla hizalayın; pil paketini Şek. B'de gösterildiği gibi kaydırarak şarj cihazına yerleştirin.
3. Şarj cihazı pil paketi ile iletişim kurarak pil paketinin durumunu değerlendirir.
4. PİL paketi şarj edilirken, şarj cihazı üzerindeki yeşil LED yanıp söner. PİL paketi üzerindeki güç göstergesi şu sırayla yanıp söner: kırmızı, turuncu ve yeşil. (BA1120E, BA1400, BA2240E, BA2800, BA3360, BA4200) Aküdeki 5 LED göstergenin son sekmesi yeşil renkte yanacaktır (BA1400T, BA2240T, BA2242T, BA2800T, BA4200T, BA5600T, BA6720T) Şarj cihazındaki fan, pil paketini soğutmak için sürekli çalışır.
5. PİL paketi tamamen şarj edildiğinde, yeşil LED'in yanıp sönmeyeceği ve sürekli olarak yeşil renkte yanar. PİL paketi üzerindeki güç göstergesi söner. Soğutma fanı

duruncaya kadar bekleyin, pil paketini şarj cihazından çıkarın ve şarj cihazının fişini çekin.

Uyarı:

- PİL paketi tamamen şarj edildikten sonra çalışma süresi önemli ölçüde azalmışsa bu, pillerin kullanım ömürlerinin dolmak üzere olduğunu ve değiştirilmeleri gerektiğini gösterir.
- Şarj cihazı şarj işlemi sırasında ısınabilir. Bu durum şarj cihazının normal çalışmasının bir parçasıdır. İyi havalandırılmış bir alanda şarj edin.





ŞARJ CİHAZININ LED İŞLEVLERİ

BA1120E, BA1400, BA2240E, BA2800, BA3360, BA4200

LED Gösterge	PİL Paketi	Şarj Cihazındaki Kırmızı LED	Şarj Cihazındaki Yeşil LED	PİL Paketi Üzerindeki Güç Göstergesi	EYLEM
CHARGING	Şarj ediliyor	Kapalı	Yanıp sönmüyor	Sırasıyla kırmızı, turuncu ve yeşil yanıp sönmüyor	Şarj ediliyor
DEFECTIVE BATTERY	Arızalı	Yanıp sönmüyor	Kapalı	Kapalı	PİL paketi veya şarj cihazı arızalı.
HIGH TEMP	Soğuk/Sıcak PİL	Açık	Kapalı	Kapalı	PİL paketi 3°C-57°C'ye döndüğünde şarj işlemi başlar.
FULL CHARGE	Tam şarjlı	Kapalı	Açık	Kapalı	Şarj işlemi tamamlandı. Bakım durumunda şarj.

TR

BA1400T, BA2240T, BA2242T, BA2800T, BA4200T, BA5600T, BA6720T

LED Gösterge	Pil Paketi	Şarj Cihazındaki Kırmızı LED	Şarj Cihazındaki Yeşil LED	Aküde 5 ledli gösterge	EYLEM
 CHARGING	Şarj ediliyor	Kapalı	Yanıp sönüyor	Yeşil renkte tanan-son sekme, sabit yeşilde kalır	Şarj ediliyor
 DEFECTIVE BATTERY	Arızalı	Yanıp sönüyor	Kapalı	Kapalı	Pil paketi veya şarj cihazı arızalı.
 HIGH TEMP	Soğuk/Sıcak Pil	Açık	Kapalı	Kapalı	Pil paketi 3°C-57°C'ye döndüğünde şarj işlemi başlar (BA1400T, BA2242T, BA2800T, BA4200T, BA5600T, BA6720T) /3°C-50°C (BA2240T).
 FULL CHARGE	Tam şarjlı	Kapalı	Açık	Kapalı	Şarj işlemi tamamlandı. Bakım durumunda şarj.

SICAK VEYA SOĞUK PİL PAKETİNİN ŞARJ EDİLMESİ

Pil paketi normal sıcaklık aralığının dışındaysa, kırmızı LED yanar ve yeşil LED söner. Pil paketi yaklaşık 57°C (BA1120E, BA1400, BA2240E, BA2242T BA2800, BA3360, BA4200, BA1400T, BA2800T, BA4200T, BA5600T, BA6720T)/50°C (BA2240T)'ye kadar soğuduğunda veya 3°C'ye kadar ısındığında, şarj cihazı otomatik olarak şarj etmeye başlar.

ARIZALI PİL PAKETİ VEYA ŞARJ CİHAZI

Şarj cihazı bir sorun olduğunu algıladıysa, kırmızı LED yanıp sönmeye başlar ve yeşil LED söner.

1. Göstergeler arızaya işaret ediyorsa, pil paketini şarj cihazından çıkarıp tekrar takın. LED'ler ikinci kez „arızalı“ olarak görünüyorsa, farklı bir pil paketini şarj etmeyi deneyin.
2. Farklı bir pil paketi normal şekilde şarj ediliyorsa, arızalı pil paketini imha edin (pil paketinin kılavuzundaki talimatlara başvurun).
3. Farklı bir pil paketi ile de „arızalı“ olarak görünüyorsa, şarj cihazının fişini çekin ve kırmızı LED sönmüncüye kadar bekleyin, ardından yeniden fişini takın. Şarj cihazı üzerindeki kırmızı LED hala arızaya işaret ediyorsa, şarj cihazı arızalı olabilir.

DUVAR MONTAJ DELİKLERİ

Şarj cihazı, uygun biçimde saklama amacıyla askı deliklerine sahiptir (Şek. A-5). Vidaları duvardan 76mm dışarıda kalacak şekilde monte edin. Şarj cihazı ile pil paketinin toplam ağırlığını (yaklaşık olarak maksimum 3,3 kg) taşıyacak yeterli kapasiteye sahip vidaları kullanın.

BAKIM

⚠ UYARI: Ciddi kişisel yaralanmaları önlemek için, temizlik veya bakım işlemlerini gerçekleştirirken daima pil paketini aletten çıkarın.

⚠ UYARI: Bakım ve onarım sırasında sadece orijinal EGO yedek parçalarını kullanın. Diğer parçaların kullanılması tehlike oluşturabilir veya ürünün hasar görmesine neden olabilir.

⚠ UYARI: Şarj cihazını temizlemek için basınçlı kuru hava kullanılması tavsiye edilmez. Uygulanabilecek tek temizlik yolu basınçlı hava ise, aleti temizlerken daima göz koruması veya yan siperleri olan koruyucu gözlük kullanın. Çalışma tozlu ise bir toz maskesi de takın.

⚠ UYARI: Elektrik kablosu hasar görmüşse, herhangi bir tehlikeye meydan vermemek için üretici, yetkili servis veya benzeri yetkili kişiler tarafından değiştirilmelidir.

GENEL BAKIM

Plastik parçaları temizlerken çözücü maddeler kullanmaktan kaçının. Plastikler çeşitli ticari çözücü türlerinden kötü yönde etkilenebilir ve kullanılmaları durumunda zarar görebilirler. Kir, toz, yağ, gres, vb. gidermek için temiz bez kullanın.

⚠ UYARI: Fren sıvıları, benzin, petrol bazlı ürünler, içe işleyen yağlar, vb.nin plastik parçalara temas etmesine kesinlikle izin vermeyin. Kimyasal maddeler plastik parçalara hasar verebilir, bu tür parçaları zayıflatılabilir veya parçalayabilir ve bu durum ciddi yaralanmalara neden olabilir.

⚠ UYARI: Bakım ve onarım sırasında sadece orijinal EGO yedek parçalarını kullanın. Diğer parçaların kullanılması tehlike oluşturabilir veya ürünün hasar görmesine neden olabilir. Güvenliği ve güvenilirliği sağlamak için, tüm onarım işlemleri bir EGO Servis Merkezinde, yetkili bir servis teknisyeni tarafından gerçekleştirilmelidir.

Çevre koruması



Elektrikli cihazları, pil şarj cihazını ve pilleri/şarj edilebilir pilleri evsel atıklarla birlikte atmayın!

AB Yasası 2012/19/EU uyarınca, kullanılamaz durumdaki elektrikli ve elektronik cihazlar ve AB Yasası 2006/66/EC uyarınca, arızalı veya kullanılmış pil paketleri/piller ayrı olarak toplanmalıdır.

Elektrikli cihazlar katı atık sahaları veya çöp toplama alanlarına atılırsa, yer altı sularına ve besin zincirine tehlikeli maddeler sızabilir, bu da sağlığınızın bozulmasına yol açabilir.



SORUN GİDERME

SORUN	NEDENİ	ÇÖZÜM
Şarj cihazı çalışmıyor. LED1 kırmızı yanıp sönüyor veya tüm LED'ler sönmüş.	Pil paketi veya şarj cihazı arızalı veya pil paketi ile şarj cihazı arasındaki bağlantı kötü.	<ul style="list-style-type: none">■ Pil paketini şarj cihazından çıkarıp yeniden takmayı deneyin.■ Farklı bir pil paketini şarj etmeyi deneyin.■ Şarj cihazının fişini çekin ve kırmızı LED sönmüncüye kadar bekleyin, ardından yeniden fişi prize takın.
Şarj cihazı çalışmıyor ve LED1 kırmızı yanıyor.	Pil paketi çok sıcak veya çok soğuk.	Pil paketinin normal sıcaklığa ulaşmasını sağlayın. Pil paketi 3°C-57°C'ye döndüğünde şarj işlemi başlar.
Şarj cihazı ritmik bir ses çıkarır ve pil paketi üzerindeki güç göstergesi SÖNER.	Pil paketi aşırı deşarj edilmiş.	Pili şarj cihazında bırakın ve 30 dakika sonra pil üzerindeki güç göstergesinin yanıp yanmadığını kontrol edin.

GARANTI

EGO GARANTİ POLİTİKASI

EGO Garanti politikasına ilişkin tüm hüküm ve koşullar için, lütfen egopowerplus.com adresindeki web sitemizi ziyaret edin.

KEES VAN DER SPEK
TUIN EN PARKMACHINES * TER AAR

TR

LUGEGE KÕIKI JUHISEID!



LUGEGE KASUTUSJUHENDIT

⚠ Jääkrisk! Inimesed, kes kasutavad elektroonilisi seadmeid, nt südamestimulaatorit, peaksid enne selle toote kasutamist konsulteerima oma arstiga. Elektriseadmete kasutamine südamestimulaatori läheduses võib põhjustada südamestimulaatori häireid või rikkeid.

⚠ HOIATUS: Turvalisuse ja usaldusväärsuse tagamiseks peab kõiki parandustöid läbi viima kvalifitseeritud hooldustehnik.

⚠ HOIATUS: Seda seadet on lubatud kasutada vähemalt ka 8-aastastel lastel ning vaimse või füüsilise puudega isikutel või inimestel, kellel puudub kogemus või erialased teadmised, eeldusel, et neile isikutel on tagatud järelevalve või nõustamine seadme ohutu kasutamise osas ning seadmega töötades esineda võivate ohtude kohta. Lapsed ei tohi seadmega mängida. Lapsed ei tohi ilma järelevalveta seadet hooldada ega puhastada.

OHUTUSSÜMBOLID

Ohutussümbolite eesmärk on tõmmata teie tähelepanu võimalikele ohtudele. Ohutussümbolitele ja nende juures olevatele seletustele tuleb korralikult tähelepanu pöörata ja need endale selgeks teha. Ohutussümbolid iseenesest ei kõrvalda ohu olemasolu. Nendega kaasnevad juhendid ja hoiatused ei asenda korralikke õnnetuste vältimise meetmeid.

⚠ HOIATUS: Enne käesoleva seadme kasutamist lugege kindlasti läbi ja tehke endale selgeks kõik Kasutusjuhendis toodud ohutusjuhised, sh kõik ohutussümbolid nagu „OHT”, „HOIATUS”, ja „ETTEVAATUST”. Kui kõiki allpool loetletud juhiseid ei järgita, võib tagajärjeks olla elektrilöök, tulekahju ja/või tõsised isikuvigastused.

OHUTUSJUHISED

Sel lehel on kujutatud ja kirjeldatud ohutusesümboliteid, mida võib käesolevalt tootelt leida. Enne, kui üritate masinat kokku panna ja kasutada, lugege, tehke omale selgeks ja järgige kõiki juhiseid.

	Ohutusteade	Teie turvalisusega seotud ettevaatusabinõud
	Lugege kasutusjuhendit	Et vähendada vigastuste ohtu, peab kasutaja lugema kasutusjuhendit.

	Sisekasutus	Kasutage seda seadet ainult sisetingimustes
	II klassi konstruktsioon	Topetisolatsiooniga konstruktsioon.
	CE	Toode vastab rakendatavatele EÜ direktiividele.
	UKCA	See toode vastab asjakohastele UK seadustele.
	WEEE	Elektritoodete jäätmetest ei tohi vabaneda olmejäätmete seas. Viige heaks kiidetud taaskäitleja juurde.
	Kaitsmeühendused	Ajaviitega miniatuurne kaitsmeühendus
	Volti	Pinge
	Amprit	Voolutugevus
	Hertsi	Sagedus (tsükli sekundis)
	Vatti	Võimsus
	Minutit	Aeg
	Vahelduvvool	Voolu tüüp
	Alalisvool	Voolu tüüp või omadus

⚠ HOIATUS: Lugege kõiki juhiseid ja tehke need endale selgeks. Kui kõiki allpool loetletud juhiseid ei järgita, võib tagajärjeks olla elektrilöök, tulekahju ja/või tõsised isikuvigastused.

TÖÖPIIRKOHHA OHUTUS

- **Hoidke tööpiirkond puhas ja hästi valgustatud.** Segadus või valgustamata tööpiirkonnad võivad põhjustada õnnetusi.
- **Ärge kasutage EGO-laadijat plahvatusohtlikus keskkonnas, kus leidub nt tuleohtlikke vedelikke, gaase või tolmu.** Laadija võib tekitada sädemeid, mis võivad süüdata tolmu või aursid.

ELEKTRILINE OHUTUS

- **Elektriliset tööriistad tuleb ühendada sobivasse pistikupessa.** Ärge kunagi muutke pistikut mitte mingil viisil. Ärge kasutage koos maandatud elektriliste tööriistadega mingisuguseid üleminekuadaptereid. Muutmata pistikute ja sobivate pistikupesade kasutamine vähendab elektrilöögi ohtu.
- **Ärge jätke laadijat vihma kätte ega niisketesse tingimustesse.** Kui laadijasse satub vett, suureneb elektrilöögi oht.

ET

- **Ärge rikkuge juhett.** Ärge kasutage juhett laadija kandmiseks või tõmbamise ja ärge tõmmake juhtmest, kui soovite pistikut pistikupesast eemaldada. Vältige juhtme kokkupuudet kuumade objektide, õli, teravate äärte või liikuvate osadega. Kahjustatud või puntras juhe suurendab elektrilöögi ohtu.
- **Vältige kehalist kontakti maandatud pindadega (nt torud, radiaatorid, piirded, külmikud).** Kui teie keha on maandatud, suureneb elektrilöögi oht.
- **Elektrilise tööriistaga välitingimustes töötamiseks kasutage välitingimustesse sobivat pikendusjuhett.** Välitingimustesse sobiva juhtme kasutamine vähendab elektrilöögi ohtu.
- EGO-laadijaga saab laadida allpool loetletud ega liitumaku pakke:

LAADIJA	AKUPLOKID
CH2100E	BA1120E, BA1400, BA2240E, BA2240T, BA2242T, BA2800, BA3360, BA4200, BA1400T, BA2800T, BA4200T, BA5600T, -BA6720T

HOOLDUS

- **Laske oma laadijat hooldada kvalifitseeritud remonditehnikul, kes kasutab ainult identseid originaalvaruosi.** See tagab laadija ohutuse säilimise.
- **Remontimisel kasutage vaid originaalvaruosi. Järgige käesoleva kasutusjuhendi Hoolduse lõigus toodud juhiseid.** Lubamatute osade kasutamine või hooldusjuhiste eiramine võib põhjustada elektrilöögi või kehavigastuse ohtu.

LAADIJA TURVAREEGLID

⚠ ETTEVAATUST. Elektrilöögi saamise või seadme/aku kahjustuse ohtu vähendamiseks laadige ainult teie laadija andmesildil märgitud näitudele vastavaid akusid. Muud tüüpi akud võivad lõhkeda ja põhjustada varalist kahju või kehavigastusi.

ET

- Seda seadet pole lubatud kasutada vaimse või füüsilise puudega isikutel või lastel, välja arvatud juhul, kui neile on määratud järelevalvaja, kes jälgib ja juhendab neid seadme ohtu kasutamise ning seadmega töötades esineda võivate ohtude kohta.
- **Enne akulaadija kasutamist lugege läbi kõik selles juhendis sisalduvad ja laadijale, akule ning akut kasutatavale tootele kantud juhised ja hoiatustähised, et ennetada toodete väärkasutamist ja sellest põhjustatud võimalikke vigastusi või varalisi kahjusid.**
- **Ärge kasutage laadijat välitingimustes ning vältia märgi või niiskeid keskkondi.** Kui laadijasse satub vett, suureneb elektrilöögi oht.

- **Ärge puudutage laadijat, laadija juhett ega laadija terminale märgede kätega.**
- **Kui kasutate mitte soovitatud varuosa või varuosa, mida pole tootnud akulaadija tootja, võite põhjustada tulekahju, elektrilöögi või vigastusi kõrvalseisjatele.**
- **Kasutage laadimiseks ainult tootja poolt ette nähtud laadijaid.** Akulaadija, mis sobib teatud tüüpi akuplokile, võib põhjustada tulekahju ohtu, kui seda kasutada mõne teise akuplokiga.
- **Ärge rikkuge juhett ega laadijat.** Ärge kasutage juhett laadija kandmiseks või tõmbamise ja ärge tõmmake juhtmest, kui soovite pistikut pistikupesast eemaldada. Ärge tõmmake seadme laadija küljest eemaldamiseks seadme juhett. Nii võite kahjustada juhett või laadijat ja tekitada elektrilöögi ohtu. Kahjustatud juhe tuleb koheselt välja vahetada.
- **Veenduge, et juhe on paigutatud nii, et sellele ei saa peale astuda, selle otsa ei saa komistada ning see ei saa okku puutuda teravate äärte ega liikuvate detailidega. Vastasel juhul võite juhett kahjustada või liigselt kulutada.** Nii vähendate juhuslike kukkumiste riski, mis võivad põhjustada vigastusi või kahjustada juhett, mille tulemusena võite saada elektrilöögi.
- **Vältige juhtme ja laadija kokkupuudet kuumade objektidega, sest need kokkupuuted võivad kahjustada korpusi või sisemisi detaile.**
- **Ärge laske bensiinil, õlidel, nafta baasil toodetel jms plastosadega kokku puutuda.** Need ained sisaldavad kemikaale, mis võivad plastikut vigastada, nõrgestada või hävitada.
- **Ärge kasutage laadijat, kui selle juhe või pistik on kahjustatud, sest nii võite põhjustada lühise või saada elektrilöögi.** Kahjustatud laadija vahetage või laske remontida kvalifitseeritud tehnikul EGO ametlikus hoolduskeskuses.
- **Ärge kasutage laadijat, kui see on saanud löögi, maha kukkunud või muul viisil kahjustatud.** Viige see volitatud hooldustehniku juurde kontrolli, et otsustada, kas laadija on piisavalt heas töökorras.
- **Ärge võtke laadijat osadeks lahti.** Kui seadet on vaja hooldada või kontrollida, viige see volitatud hooldustehniku juurde. Ebakorrektselt kokku monteeritud seade võib põhjustada elektrilöögi või tulekahju.
- **Enne seadme hooldamist või puhastamist eemaldage laadija elektrilöögi vältimiseks vooluvõrgust.**

- **Kui te laadijat ei kasuta, eemaldage see vooluvõrgust.** See vähendab elektrilöögi ja kahjustuste ohtu, kui seadme avasse peaks kukkuma metallosakesi. Samuti väldite niimoodi võimalikke pingekõikumisest tulenevaid kahjustusi.
- **Elektrilöögi oht.** Ärge puudutage pistikupesa isoleerimata osa ega aku isoleerimata klemme.
- **Hoidke see kasutusjuhend alles.** Lugege seda sageli ning kasutage seda, et seadet sageli kasutavaid isikuid välja õpetada. Kui te seadet kellelegi laenate, andke sellega kaasa ka käesolev kasutusjuhend, et vältida seadme vääraskasutamist ja võimalikke vigastusi.

OLULISED OHUTUSJUHISED

- **Hoidke see kasutusjuhend alles.** Selles juhendis sisalduvad olulised 56V kiiralaadija CH2100E ohutus- ja kasutusjuhised.
- **Enne akulaadija kasutamist lugege läbi kogu kasutusjuhend ja kõik akulaadijale, akule ja akut kasutavale tootele paigaldatud ohutusmärgised.**

⚠ HOIATUS: Elektriseadmete kasutamisel tuleb alati järgida elementaarseid ohutusnõudeid, sealhulgas ka alljärgnevat:

- Vigastuste ohu vähendamiseks, tuleb olla väga ettevaatlik, kui kasutate seadet laste läheduses.
- Kasutage ainult tootja soovitud või tootja pakutavaid varuosi.
- Ärge kasutage seadet välitingimustes.
- Kaasaskantava seadme puhul elektrilöögi ohu vähendamiseks ärge pange laadijat vette ega ühegi teise vedeliku sisse. Ärge paigutage ega hoiustage seadet kohas, kust see võib vanni või kraanikaussi kukkuda.

⚠ ETTEVAATUST: Vigastuste ohu vähendamiseks laadige ainult laetavaid liitiumioonakusid. Muud tüüpi akud võivad lõhkeda ja põhjustada varalist kahju või kehavigastusi.

SPETSIFIKATSIOONID

Laadija sisend	220-240V~ 50Hz 210W
Laadija väljund	3A 56V
Laadimisaeg	Kuni 40 minutit BA1120E akuploki puhul Kuni 50 minutit BA1400/BA1400T akuploki puhul Kuni 80 minutit BA2240E/BA2240T/BA2242T akuploki puhul Kuni 100 minutit BA2800/BA2800T akuploki puhul Kuni 115 minutit BA3360 akuploki puhul Kuni 145 minutit BA4200/BA4200T akuploki puhul Kuni 190 minutit BA5600T akuploki puhul Kuni 230 minutit BA6720T akuploki puhul
Optimaalne laadimis-temperatuur	5°C-40°C
Laadija mass	1,2 kg

KIRJELDUS

TUNNE OMA LAADIJAT (Joon. A)

1. Jahutusõhu ava
2. Kinnituspesa
3. Elektrikontaktid
4. LED-indikaatorituled
5. Seinakinnitusauk

KASUTAMINE

KUIDAS AKUPAKKI LAADIDA

⚠ HOIATUS: Ärge kasutage laadijat välitingimustes ning vältige märgi või niiskeid keskkondi. Kui laadijasse satub vett, suureneb elektrilöögi oht.

MÄRKUS: Liitiumioon-akuplokid tarnitakse osaliselt laetuna. Enne esmakordset kasutamist tuleb akuplokk täielikult laadida.

1. Ühendage laadija vooluvõrku (220-240V~ 50Hz).
2. Joondage akuploki pinnast kõrgemad ribad laadija kinnitussavadega; libistage akuplokk laadijasse, nagu näidatud joonisel B.





ET

3. Laadija suhtleb akuplokiga, et hinnata akuploki laetust.
4. Kui akuplokki laetakse, vilgub roheline LED. Akuploki vooluindikaatoril vilguvad vaheldumisi punane, oranž ja roheline tuli. (BA1120E, BA1400, BA2240E, BA2800, BA3360, BA4200 jaoks) Akuploki 5 LED-tulega indikaatori viimane osa vilgub roheliselt. (BA1400T, BA2240T, BA2242T, BA2800T, BA4200T, BA5600T, BA6720T jaoks) Laadijas olev ventilaator töötab akuploki jahutamiseks pidevalt.
5. Kui akuplokk on täielikult laaditud, lõpetab laadimist tähistav LED vilkumise ja roheline tuli jääb püsivalt põlema. Akuploki voolu indikaatorituli kustub. Oodake kuni jahutusventilaator seiskub, eemaldage akuplokk laadijast ja ühendage laadija vooluallikast lahti.

MÄRKUS:

- Täielikult laetud akuploki oluliselt vähenenud tööaeg viitab sellele, et akude tööiga hakkab lõppema ja need tuleks välja vahetada.
- Laadija võib laadimise käigus soojeneda. See on laadija tööga kaasnev normaalne näht. Laadige akuplokki hea ventilatsiooniga kohas.

LAADIJA LEDIDE FUNKTSIONAALSUS
BA1120E, BA1400, BA2240E, BA2800, BA3360, BA4200 jaoks

LED-indikaator	Akuplokk	Laadija punane LED	Laadija roheline LED	Akuploki vooluindikaator	TOIMING
 CHARGING	Laeb	Väljas	Vilgub	Punane, oranž ja roheline tuli vilguvad vaheldumisi	Laeb
 DEFECTIVE BATTERY	Defektne	Vilgub	Väljas	Väljas	Akuplokk või laadija on defektne.
 HIGH TEMP	Külm/kuum aku	Sees	Väljas	Väljas	Laadimine jätkub kui akuploki temperatuur on vahemikus 3°C-57°C.
 FULL CHARGE	Täielikult laetud	Väljas	Sees	Väljas	Laadimine on lõpetatud. Hoolduslaadimine.

ET

BA1400T, BA2240T, BA2242T, BA2800T, BA4200T, BA5600T, BA6720T jaoks

LED-indikaator	Akuplokk	Laadija punane LED	Laadija roheline LED	5 led-lambiga märgutuli akuplokil	TOIMING
 CHARGING	Laeb	Väljas	Vilgub	Vii mane osa vilgub roheliselt, ülejäänud põleb roheliselt.	Laeb
 DEFECTIVE BATTERY	Defektne	Vilgub	Väljas	Väljas	Akuplokk või laadija on defektne.
 HIGH TEMP	Külm/kuum aku	Sees	Väljas	Väljas	Laadimine jätkub kui akuploki temperatuur on vahemikus 3°C-57°C (BA1400T, BA2242T, BA2800T, BA4200T, BA5600T, BA6720T)/3°C-50°C (BA2240T jaoks).
 FULL CHARGE	Täielikult laetud	Väljas	Sees	Väljas	Laadimine on lõpetatud. Hoolduslaadimine.

Kees van der Spek
 TOUW EN PARKMACHINES • TER AAR

ET

KUUMA VÕI KÜLMA AKUPAKI LAADIMINE

Kui akuploki temperatuur pole tavalise töötemperatuuri vahemikus, süttib punane LED ja kustub roheline LED. Kui akuplokk jahtub temperatuurini 57°C (BA1120E, BA1400, BA2240E, BA2242T, BA2800, BA3360, BA4200, BA1400T, BA2800T, BA4200T, BA5600T, BA6720T) / 50°C (BA2240T) või soojeneb üle 3°C, alustab laadija automaatselt laadimist.

DEFEKTNE AKUPAKK VÕI LAADIJA

Kui laadija tuvastab probleemi, hakkab punane LED vilkuma ja roheline LED kustub.

1. Defektide tuvastamisel võtke akuplokk laadijast välja ja pange tagasi. Kui ka teist korda kuvatakse LED-idega kiri "defektne", proovige laadida teist akuplokki.
2. Kui teise akuploki laadimine õnnestub, viige defektne akuplokk jäätmekogumispunkti (vaadake juhiseid akuploki juhendist).
3. Kui ka teise akuploki puhul kuvatakse kiri "defektne", ühendage laadija vooluvõrgust lahti, oodake kuni vilkuv LED1 kustub ja seejärel ühendage laadija uuesti vooluvõrku. Kui laadija LED1 näitab endiselt defekti olemasolu, võib laadija defektne olla.

SEINALEKINNITAMISE AUGUD

Laadijal on mugavat hoiustamist võimaldavad augud seadme seinale riputamiseks (joon. A-5). Kinnitage seinale 76mm vahega kaks kruvi. Kasutage kruvisid, mis on piisavalt tugevad laadija ja akuploki koguraskuse (umbes 3,3 kg) üleväl hoidmiseks.

HOOLDUS

⚠ HOIATUS: Raskete kehavigastuste vältimiseks tuleb seadme puhastamise või hooldamise ajaks alati akuplokk eemaldada.

⚠ HOIATUS: Remondiks võib kasutada ainult identseid EGO originaalvaruosi. Mis tahes muude osade kasutamine võib põhjustada ohtlikke olukordi või seadet vigastada.

⚠ HOIATUS: Laadija puhastamiseks ei ole soovitatav kasutada kokkusurutud kuiva õhku. Kui kokkusurutud õhu kasutamine on ainus võimalik viis, kandke seadme puhastamise ajal kindlasti näokaitset või külgakaitsetega kaitseprille. Kui tööpiirkond on tolmune, kandke ka tolmumaski.

⚠ HOIATUS: Kui toitejuhe on kahjustatud, peab tootja, tootja hooldustehnik või mõni teine sarnase kvalifikatsiooniga isik selle ohu vältimiseks välja vahetama.

ÜLDINE HOOLDUS

Vältige plastosade kasutamisel lahustite kasutamist. Enamik plastmasse on kaubanduslike lahustite suhtes tundlikud ja võivad nende kasutamisel kahjustada saada. Kasutage mustuse, tolm, õli, rasva jm eemaldamiseks puhast lappi.

⚠ HOIATUS: Ärge kunagi laske pidurivedelikel, bensiinil, nafta baasil toodetel, läbitungivatel õlidel jms puutuda kokku plastosadega. Kemikaalid võivad plastikut vigastada, nõrgestada või hävitada, mille tulemusena võivad tekkida tõsised isikuvigastused.

⚠ HOIATUS: Remondiks võib kasutada ainult identseid EGO originaalvaruosi. Mis tahes muude osade kasutamine võib põhjustada ohtlikke olukordi või seadet vigastada. Turvalisuse ja usaldusväärse tagamiseks peab kõiki parandustöid läbi viima kvalifitseeritud hooldustehnik EGO hoolduskeskuses.

Keskkonnakaitse



Ärge visake elektriseadmeid, akulaadijat ega patareisid / akusid olmeprügi hulka!

Vastavalt Euroopa Liidu eriaruandele nr 2012/19/EÜ tuleb elektri- ja elektroonikaseadmed, mis pole enam kasutatavad, ning, vastavalt direktiivile 2006/66/EÜ, ka defektseid või kasutatud akuplokke / patareisid, eraldi kokku koguda.

Kui elektriseadmed maetakse maa sisse või viiakse prügimäele, võivad ohtlikud ained põhjavele lekkida ja toiduahelasse sattuda ning kahjustada teie tervist ja heaolu.

TÖRKEOTSING

PROBLEEM	PÕHJUS	LAHENDUS
Laadija ei tööta. LED1-l vilgub punane tuli või kõik LEDid kustuvad.	Akuplokk või laadija on defektne või akuplokk ja laadija pole korralikult ühendatud.	<ul style="list-style-type: none">■ Võtke akuplokk laadijast välja ja pange tagasi.■ Proovige laadida teist akuplokki.■ Ühendage laadija vooluvõrgust lahti, oodake kuni punane LED kustub ja seejärel ühendage laadija uuesti vooluvõrku.
Laadija ei tööta ja LED1 põleb punaselt.	Aku on liiga kuum või liiga külm.	Lubage akuploki normaalse temperatuurini jahtuda. Laadimine jätkub kui akuploki temperatuur on vahemikus 3°C-57°C.
Laadija väljastab rütmilise heli ja akuploki vooluindikaator läheb olekusse OFF (VÄLJAS).	Akuplokk on ülelaetud.	Jätke akuplokk laadijale ja vaadake 30 minuti pärast, kas akuploki olev indikaator tuli süttib. Kui jah, siis akuploki aktiveerimine õnnestus.

GARANTII

EGA GARANTIIPÕHIMÕTTED

Täielikud EGO garantiitingimused leiate veebilehelt egopowerplus.com.

KEES VAN DER SPEK
TUIN EN PARKMACHINES * TER AAR

ET

ПРОЧИТАЙТЕ ВСІ ІНСТРУКЦІЇ!



ПРОЧИТАЙТЕ ПОСІБНИК З ЕКСПЛУАТАЦІЇ

⚠️ Залишковий ризик! Люди з електронними пристроями, наприклад кардіостимуляторами, повинні проконсультуватися зі своїм лікарем (лікарями) перед використанням цього виробу. Експлуатація електрообладнання в безпосередній близькості від кардіостимулятора може спричинити перешкоди або несправність кардіостимулятора.

⚠️ ПОПЕРЕДЖЕННЯ: Для гарантування безпеки та надійності всі ремонтні роботи повинен проводити кваліфікований технічний спеціаліст.

⚠️ ПОПЕРЕДЖЕННЯ: Цей прилад можуть використовувати діти старші 8 років і особи з обмеженими фізичними, сенсорними та розумовими можливостями або особи з недостатнім досвідом чи знаннями, якщо вони перебувають під наглядом або були проінструктовані стосовно використання пристрою та якщо вони розуміють можливу небезпеку. Дітям забороняється гратися з машиною. Дітям забороняється без нагляду чистити та обслуговувати прилад.

СИМВОЛИ, ЩО СТОСУЮТЬСЯ БЕЗПЕКИ

Мета символів, пов'язаних із безпекою, – привернути вашу увагу до можливих небезпек. Символи безпеки та їхнє пояснення заслуговують на вашу пильну увагу та розуміння. Символи попереджень самі по собі не усувають будь-якої небезпеки. Інструкції та попередження, які вони надають, не замінюють належних заходів щодо запобігання аваріям.

⚠️ ПОПЕРЕДЖЕННЯ: Перш ніж користуватися цим інструментом, обов'язково ознайомтеся з усіма інструкціями з безпеки, наведеними в цьому посібнику користувача, зокрема з усіма символами попереджень, такими як «НЕБЕЗПЕКА», «ПОПЕРЕДЖЕННЯ» та «ЗАСТЕРЕЖЕННЯ». Недотримання наведених нижче вказівок може спричинити ураження електричним струмом, пожежу та/або серйозні травми.

ВКАЗІВКИ З ТЕХНІКИ БЕЗПЕКИ

На цій сторінці зображено та описано символи, пов'язані з безпекою, які можуть відображатися на цьому виробі. Перш ніж намагатися зібрати та експлуатувати його, ознайомтеся з усіма інструкціями на машині та дотримуйтеся їх.

	Попередження щодо безпеки	Запобіжні заходи, що стосуються безпеки
	Прочитайте посібник користувача	З метою зменшення ризику отримання травм користувач повинен прочитати посібник з експлуатації.

	Використання в приміщенні	Цей пристрій можна використовувати лише в приміщенні
	Конструкція класу II	Конструкція з подвійною ізоляцією
	CE	Цей виріб відповідає чинним директивам ЄС.
	UKCA	Цей продукт відповідає чинному законодавству Великої Британії.
	WEEE	Відходи електричних виробів не слід викидати разом із побутовим сміттям. Зверніться до авторизованого пункту переробки.
T3, 15A 	Плавкі запобіжники	Мініатюрний плавкий запобіжник із затримкою спрацювання
V	Вольти	Напруга
A	Амperi	Струм
Hz	Герц	Частота (число циклів за секунду)
W	Вати	Потужність
min	Хвилини	Час
	Змінний струм	Тип струму
	Постійний струм	Тип або характеристика струму

⚠️ ПОПЕРЕДЖЕННЯ: Ознайомтеся з усіма інструкціями. Недотримання наведених нижче вказівок може спричинити ураження електричним струмом, пожежу та/або серйозні травми.

БЕЗПЕКА В РОБОЧІЙ ЗОНІ

- **Робоча зона має бути чистою й добре освітленою.** Неприбрана або погано освітлена робоча зона може стати причиною нещасного випадку.
- **Не працюйте із зарядним пристроєм EGO у вибухонебезпечному середовищі, наприклад за наявності легкозаймистих рідин, газів або пилу.** Під час роботи зарядного пристрою можуть утворюватися іскри, від яких можуть зайнятися пил або випари.

ЕЛЕКТРИЧНА БЕЗПЕКА

- **Штепсельні вилки електроінструмента мають підходити до розеток.** Заборонено модифікувати вилку будь-яким чином. Не використовуйте жодні штепсель-перехідники для роботи з заземленими електроінструментами. Штепселі та розетки, у які не вносилися зміни, зменшують ризик ураження електричним струмом.

UK

- **Бережіть зарядний пристрій від дощу та вологи.** Вода, що потрапила в зарядний пристрій, підвищує ризик ураження електричним струмом.
- **Поводьтесь обережно зі шнуром живлення.** Ніколи не використовуйте шнур для перенесення, витягнення або вимкнення зарядного пристрою. Тримайте шнур подалі від джерел тепла, мастил, гострих країв або рухомих деталей. Пошкоджені чи заплутані шнури живлення становлять небезпеку ураження електричним струмом.
- **Уникайте контакту частин тіла із заземленими поверхнями, такими як труби, батареї, плити й холодильники.** У разі заземлення тіла зростає ризик ураження електричним струмом.
- **Під час роботи з електроінструментом надворі використовуйте подовжувач, призначений для зовнішніх робіт.** Використання шнура, призначеного для зовнішніх робіт, зменшує ризик ураження електричним струмом.
- Зарядний пристрій EGO може заряджати літій-іонні акумулятори EGO, перелічені нижче:

ЗАРЯДНИЙ ПРИСТРІЙ	АКУМУЛЯТОРНІ БАТАРЕЇ
CH2100E	BA1120E, BA1400, BA2240E, BA2240T, BA2242T, BA2800, BA3360, BA4200, BA1400T, BA2800T, BA4200T, BA5600T, BA6720T

СЕРВІС

- Обслуговування зарядного пристрою повинен виконувати кваліфікований ремонтник із використанням лише ідентичних запасних частин. Це забезпечить надійну роботу зарядного пристрою.
- Використовуйте для технічного обслуговування зарядного пристрою лише ідентичні запчастини. Дотримуйтесь інструкцій у розділі «Технічне обслуговування» цього посібника. Використання недозволених деталей або невиконання інструкцій із технічного обслуговування може спричинити ризик ураження струмом або травми.

ПРАВИЛА БЕЗПЕКИ ДЛЯ ЗАРЯДНОГО ПРИСТРОЮ

⚠ ОБЕРЕЖНО: Щоб зменшити ризик ураження електричним струмом або пошкодження зарядного пристрою та акумулятора, заряджайте лише ці літій-іонні акумулятори, спеціально позначені на етикетці зарядного пристрою. Інші типи батарей можуть вибухнути, спричинити травми або збитки.

- Цей прилад не призначено для використання особами (зокрема дітьми) з обмеженими фізичними, сенсорними чи розумовими можливостями, або такими, що мають недостатньо досвіду або знань, окрім випадків, якщо вони використовують прилад під наглядом або були проінструктовані стосовно його використання особою, відповідальною за їхню безпеку.
- **Перш ніж користуватись зарядним пристроєм, ознайомтеся з усіма інструкціями та попереджувальними позначками в цьому посібнику, а також на зарядному пристрої, акумуляторі та виробі, у якому використовується акумулятор, щоб запобігти неналежному використанню виробів та можливим травмам або пошкодженням майна.**
- **Не використовуйте зарядний пристрій поза приміщенням і не піддавайте умовам підвищеної вологості.** Вода, що потрапила в зарядний пристрій, підвищує ризик ураження електричним струмом.
- **Не торкайтеся зарядного пристрою, зокрема його вилки та клем, мокримися руками.**
- Використання приладдя, яке не рекомендує й не продає виробник зарядного пристрою, може призвести до пожежі, ураження електричним струмом або травми.
- Заряджайте лише за допомогою зарядного пристрою, указанного виробником. Зарядний пристрій, який підходить для акумуляторів одного виду, може викликати ризик пожежі у випадку його використання з іншим акумулятором.
- **Поводьтесь обережно зі шнуром живлення або зарядним пристроєм.** Ніколи не використовуйте шнур для перенесення зарядного пристрою. Не витягуйте шнур зарядного пристрою, щоб від'єднати штепсель від розетки. Можуть виникнути пошкодження шнура або зарядного пристрою та становити небезпеку ураження електричним струмом. Замініть пошкоджені шнури негайно.
- **Переконайтеся, що шнур розташовано таким чином, що ніхто на нього не наступить, не перечепиться, він не контактуватиме з гострими краями або рухомими частинами і не піддаватиметься іншим пошкодженням чи ударам.** Це зменшить ризик випадкового падіння, що може спричинити травми, пошкодження шнура та ураження електричним струмом.
- Тримайте шнур і зарядний пристрій подалі від джерел тепла, щоб запобігти пошкодженню корпусу або внутрішніх деталей.
- Ніколи не допускайте контакту пластмасових частин із паливом, оліями, нафтопродуктами тощо. Ці матеріали містять хімікати, які можуть пошкодити, ослабити або знищити пластик.

UK

- Не використовуйте зарядний пристрій із пошкодженим шнуром або штепселем, що може спричинити коротке замикання та ураження електричним струмом. У разі пошкодження зарядний пристрій слід відремонтувати або замінити в авторизованому сервісному центрі EGO.
- Не використовуйте зарядний пристрій, якщо він отримав різкий удар, упав або отримав будь-які інші пошкодження. Віднесите його в авторизований сервісний центр для перевірки електричної схеми, щоб визначити, чи зарядний пристрій перебуває в хорошому робочому стані.
- Не розбирайте зарядний пристрій. У разі виникнення потреби в обслуговуванні чи ремонті віднесите його до вповноваженого сервісного центру. Неправильне збирання зарядного пристрою може призвести до ураження електричним струмом чи пожежі.
- Перш ніж здійснювати будь-яке технічне обслуговування або чистення, відключіть зарядний пристрій від електричної розетки, щоб зменшити ризик ураження електричним струмом.
- Відключайте зарядний пристрій від джерела живлення, коли він не використовується. Це зменшить ризик ураження електричним струмом або пошкодження зарядного пристрою внаслідок потрапляння металевих предметів в отвір. Це також допоможе запобігти пошкодженню зарядного пристрою під час стрибка напруги.
- Небезпека ураження електричним струмом. Не торкайтесь неізолюваної частини вихідного роз'єму або неізолюваної клеми акумулятора.
- Збережіть цю інструкцію. Часто переглядайте та використовуйте її, щоб навчати інших, хто може використовувати цей інструмент. Якщо ви надаєте комусь цей інструмент, надайте їм ці інструкції, щоб запобігти неналежному використанню виробу та можливим травмам.

- Щоб зменшити ризик травмування, необхідний пильний нагляд, якщо прилад використовується поруч із дітьми.
- Використовуйте лише аксесуари, які рекомендує або продає виробник.
- Не для використання поза приміщеннями.
- Для портативного приладу: щоб зменшити ризик ураження електричним струмом, не кладіть зарядний пристрій у воду чи іншу рідину. Не розміщуйте й не зберігайте прилад там, де він може впасти або де його можуть потягнути у ванну або раковину.

⚠ ОБЕРЕЖНО: Щоб зменшити ризик травми, заряджайте лише літій-іонні акумулятори. Інші типи батарей можуть вибухнути, спричинити травми або збитки.

ТЕХНІЧНІ ХАРАКТЕРИСТИКИ

Вхід зарядного пристрою	220–240 В~ 50 Гц, 210 Вт
Вихід зарядного пристрою	3 А 56 В 
Час зарядження	Близько 40 хвилин для акумулятора BA1120E Близько 50 хвилин для акумулятора BA1400/BA1400T Близько 80 хвилин для акумулятора BA2240E/BA2240T/BA2242T Близько 100 хвилин для акумулятора VA2800/BA2800T Близько 115 хвилин для акумулятора VA3360 Близько 145 хвилин для акумулятора VA4200/BA4200T Близько 190 хвилин для акумулятора VA5600T Близько 230 хвилин для акумулятора VA5600T
Оптимальна температура зарядження	5°C–40°C
Вага зарядного пристрою	1,2 кг

UK

ВАЖЛИВІ ВКАЗІВКИ ЩОДО БЕЗПЕКИ

- Збережіть цю інструкцію. Цей посібник містить важливі інструкції з техніки безпеки та експлуатації для пристрою швидкого зарядження CH2100E 56 В.
- Перш ніж користуватися зарядним пристроєм, ознайомтеся з усіма інструкціями та застереженнями щодо зарядного пристрою, акумулятора та виробу, у якому використовується акумулятор.

⚠ ПОПЕРЕДЖЕННЯ. Під час використання електроприладів завжди слід дотримуватися основних запобіжних заходів, зокрема:

ПИС

ОЗНАЙОМЛЕННЯ ІЗ ЗАРЯДНИМ ПРИСТРОЄМ (рис. А)

1. Охолоджувальний вентиляційний отвір
2. Кріпильний отвір
3. Електричні контакти
4. Світлодіодні індикатори
5. Отвір для настінного кріплення

ПРИМІТКА:

- Значно зменшений час роботи після повного заряджання акумуляторної батареї вказує на те, що акумулятори доходять до кінця терміну їхньої експлуатації і їх необхідно замінити.
- Зарядний пристрій може нагріватися під час заряджання. Це не виходить за рамки нормальної роботи зарядного пристрою. Заряджайте акумулятор у добре провітрюваному приміщенні.

ЕКСПЛУАТАЦІЯ

ЯК ЗАРЯДЖАТИ АКУМУЛЯТОРНУ БАТАРЕЮ

⚠ ПОПЕРЕДЖЕННЯ! Не використовуйте зарядний пристрій поза приміщенням і не піддавайте умовам підвищеної вологості. Вода, що потрапила в зарядний пристрій, підвищує ризик ураження електричним струмом.

ПРИМІТКА: Літій-іонні акумулятори постачаються частково зарядженими. Перед першим використанням повністю зарядіть акумуляторну батарею.

1. Підключіть зарядний пристрій до джерела живлення (220–240 В~, 50 Гц).
2. Вирівняйте виступи на акумуляторі з кріпильними отворами в зарядному пристрої; просуньте акумулятор вниз на зарядний пристрій (рис. В).
3. Зарядний пристрій обмінюватиметься даними з акумуляторною батареєю для оцінювання її стану.
4. Коли акумулятор заряджається, блимає зелений індикатор на зарядному пристрої. Індикатор живлення на акумуляторній батареї блиматиме по черзі: червоний, оранжевий та зелений. (Для ВА1120Е, ВА1400, ВА2240Е, ВА2800, ВА3360, ВА4200) Останній сегмент індикатора з 5 світлодіодів на акумуляторній батареї блиматиме зеленим (Для ВА1400Т, ВА2240Т, ВА2242Т, ВА2800Т, ВА4200Т, ВА5600Т, ВА6720Т) Вентилятор у зарядному пристрої постійно працює для охолодження акумуляторної батареї.
5. Коли акумулятор повністю заряджено, зелений світлодіодний індикатор припиняє блимати та безперервно світиться зеленим. Індикатор живлення на акумуляторній батареї згасне. Зачекайте, доки вентилятор охолодження зупиниться, від'єднайте акумулятор від зарядного пристрою та відключіть зарядний пристрій від джерела живлення.

KEES VAN DER SPEK
PARKMACHINES * TER AAR

UK

ФУНКЦІЯ СВІТЛОДИОДНОГО ІНДИКАТОРА ЗАРЯДНОГО ПРИСТРОЮ

Для ВА1120Е, ВА1400, ВА2240Е, ВА2800, ВА3360, ВА4200

Світлодіодний індикатор	Акумуляторна батарея	Червоний світлодіод на зарядному пристрої	Зелений світлодіод на зарядному пристрої	Індикатор живлення на акумуляторній батареї	ДІЯ
 CHARGING	Зарядження	Вимкнено	Блимання	Поперемінно блимає червоним, помаранчевим і зеленим	Зарядження
 DEFECTIVE BATTERY	Несправність	Блимання	Вимкнено	Вимкнено	Несправність акумуляторної батареї або зарядного пристрою.
 HIGH TEMP	Холодна/гаряча батарея	Увімкнено	Вимкнено	Вимкнено	Зарядження почнеться, коли температура батареї буде в межах 3°C–57°C
 FULL CHARGE	Повністю заряджено	Вимкнено	Увімкнено	Вимкнено	Зарядження завершено. Підтримання заряду.

Для ВА1400Т, ВА2240Т, ВА2242Т, ВА2800Т, ВА4200Т, ВА5600Т, ВА6720Т

Світлодіодний індикатор	Акумуляторна батарея	Червоний світлодіод на зарядному пристрої	Зелений світлодіод на зарядному пристрої	Індикатор із 5 світлодіодами на батареї	ДІЯ
 CHARGING	Зарядження	Вимкнено	Блимання	Останній сегмент блимає зеленим, решта світиться зеленим безперервно	Зарядження
 DEFECTIVE BATTERY	Несправність	Блимання	Вимкнено	Вимкнено	Несправність акумуляторної батареї або зарядного пристрою.
 HIGH TEMP	Холодна/гаряча батарея	Увімкнуто	Вимкнено	Вимкнено	Зарядження почнеться, коли температура батареї буде в межах 3°C–57°C (Для ВВА1400Т, ВА2242Т, ВА2800Т, ВА4200Т, ВА5600Т, ВА6720Т)/3°C–50°C (Для ВА2240Т)
 FULL CHARGE	Повністю заряджено	Вимкнено	Увімкнуто	Вимкнено	Зарядження завершено. Підтримання заряду.

ЗАРЯДЖЕННЯ ГАРЯЧОЇ АБО ХОЛОДНОЇ АКУМУЛЯТОРНОЇ БАТАРЕЇ

Якщо акумуляторна батарея перебуває за межами діапазону нормальних температур, червоний індикатор горить, а зелений індикатор гасне. Коли акумуляторна батарея охолоне приблизно до 57 °C (ВА1120Е, ВА1400, ВА2240Е, ВА2242Т, ВА2800, ВА3360, ВА4200,- ВА1400Т, ВА2800Т, ВА4200Т, ВА5600Т, ВА6720Т)/50 °C (ВА2240Т) або нагріється до температури більше 3 °C, зарядний пристрій автоматично почне зарядження.

НЕСПРАВНИЙ АКУМУЛЯТОР АБО ЗАРЯДНИМ

Якщо зарядний пристрій виявляє проблему, червоний індикатор починає блимати, а зелений індикатор гасне.

1. У разі індикації несправності видаліть і знову вставте акумулятор у зарядний пристрій. Якщо світлодіодні індикатори знову вказуватимуть на несправність, спробуйте зарядити інший акумулятор.
2. Якщо інший акумулятор заряджається належним чином, утилізуйте дефектний акумулятор (див. вказівки в інструкції акумулятора).

UK

3. Якщо інший акумулятор також вказує на несправність, відключіть зарядний пристрій від джерела живлення й зачекайте, доки червоний індикатор не згасне, а потім знову під'єднайте вилку до джерела живлення. Якщо червоний світлодіодний індикатор на зарядному пристрої все ще вказує на несправність, зарядний пристрій, можливо, несправний.

ОТВОРИ ДЛЯ НАСТІННОГО КРІПЛЕННЯ

Зарядний пристрій має отвори для вішання, завдяки яким його зручно зберігати (рис. А-5). Установіть гвинти в стіну на відстані 76 мм один від одного. Використовуйте гвинти, достатньо міцні для утримання маси зарядного пристрою та акумуляторної батареї (приблизно до 3,3 кг).

ТЕХНІЧНЕ ОБСЛУГОВУВАННЯ

⚠ ПОПЕРЕДЖЕННЯ. Щоб уникнути серйозних травм, завжди виймайте акумуляторну батарею з інструмента, перш ніж чистити або виконувати будь-яке технічне обслуговування.

⚠ ПОПЕРЕДЖЕННЯ. Використовуйте для технічного обслуговування лише ідентичні запчастини EGO.

Використання будь-яких інших частин створює небезпеку або може призвести до поломки виробу.

⚠ ПОПЕРЕДЖЕННЯ. Не рекомендується використовувати стиснуте сухе повітря для очищення зарядного пристрою. Якщо єдиним способом застосування є очищення стисненим повітрям, завжди використовуйте закриті захисні окуляри або відкриті захисні окуляри з бічними щитками під час чищення інструмента. Коли здійснюється пил, надягайте також протипилову маску.

⚠ ПОПЕРЕДЖЕННЯ. Якщо шнур живлення пошкоджений, то, щоб запобігти ураженню електричним струмом, його повинен замінити виробник, його технічний представник або спеціаліст аналогічної кваліфікації.

UK

ЗАГАЛЬНИЙ ТЕХНІЧНИЙ ДОГЛЯД

Не застосовуйте розчинники, коли чистите пластмасові деталі. Більшість пластмас чутливі до різноманітних промислових розчинників і можуть бути ними пошкоджені. Для видалення бруду, пилу, мастила тощо користуйтеся чистою ганчіркою.

⚠ ПОПЕРЕДЖЕННЯ. Ніколи не допускайте контакту пластмасових частин із гальміною рідиною, газоліном, нафтопродуктами, проникаючими оліями і т. ін. Хімікалії можуть пошкодити, ослабити або зруйнувати пластмасу, а це загрожує серйозними травмами.

⚠ ПОПЕРЕДЖЕННЯ. Використовуйте для технічного обслуговування лише ідентичні запчастини EGO. Використання будь-яких інших частин створює небезпеку або може призвести до поломки виробу. Для гарантування безпеки та надійності всі ремонтні роботи повинен проводити кваліфікований технічний спеціаліст у сервісному центрі EGO.

Захист довкілля



Не викидайте електричне обладнання, зарядний пристрій та батарейки/акумулятори в побутові відходи!

Відповідно до європейського закону 2012/19/ЄС електричне та електронне обладнання, яке більше не придатне для використання, і згідно з європейським законом 2006/66/ЄС, дефектні або використані акумуляторні батареї мають збиратись окремо.

Якщо електричний пристрій утилізується на сміттєзвалищі, небезпечні речовини можуть витікати в ґрунтові води та потрапити в харчовий ланцюг, що може зашкодити вашому здоров'ю та самопочуттю.

УСУНЕННЯ НЕСПРАВНОСТЕЙ

ПРОБЛЕМА	ПРИЧИНА	ВИРІШЕННЯ
Зарядний пристрій не працює. Світлодіодний індикатор блимає червоним, або всі світлодіоди гаснуть.	Акумуляторна батарея або зарядний пристрій несправні, або пошкоджено з'єднання між акумуляторною батареєю і зарядним пристроєм.	<ul style="list-style-type: none">■ Спробуйте видалити і знову вставити акумулятор у зарядний пристрій.■ Спробуйте зарядити іншу акумуляторну батарею■ Відключіть зарядний пристрій від джерела живлення й зачекайте, доки червоний індикатор не згасне, а потім знову під'єднайте вилку до джерела живлення.
Зарядний пристрій не працює, а світлодіодний індикатор світить червоним.	Акумулятор занадто гарячий або холодний.	Дайте акумуляторній батареї досягти нормальної температури. Заряджання почнеться, коли температура батареї буде в межах 3°C–57°C.
Зарядний пристрій видає ритмічний звук, і індикатор живлення акумуляторної батареї вимкнено.	Акумуляторна батарея надмірно розряджена.	Залиште акумулятор на зарядному пристрої та перевірте через 30 хвилин, щоб побачити, чи індикатор живлення на акумуляторній батареї ввімкнеться.

ГАРАНТІЯ

ПРАВИЛА ГАРАНТІЇ EGO

Будь ласка, відвідайте веб-сайт egopowerplus.com для отримання повних умов гарантійної політики EGO.

UK

ПРОЧЕТЕТЕ ВСИЧКИ ИНСТРУКЦИИ)



ПРОЧЕТЕТЕ РЪКОВОДСТВОТО НА ОПЕРАТОРА

⚠️ Остатъчен риск! Хора с електронни устройства, като пейсмейкър трябва да се консултират с лекуващия(те) си лекар(и) преди употреба на този продукт. Работата с електрическо оборудване в непосредствена близост до сърдечен пейсмейкър може да предизвика смущение или неизправност на пейсмейкъра.

⚠️ ПРЕДУПРЕЖДЕНИЕ: За да осигурите безопасността и надеждността, всички поправки трябва да се извършват от квалифициран сервизен техник.

⚠️ ПРЕДУПРЕЖДЕНИЕ: Този уред може да се използва от деца на възраст от 8 години и повече, и лица с понижени физически, сетивни или умствени способности или без опит и познание, ако са им осигурени наблюдение или инструктаж относно безопасната употреба на уреда и са осъзнати съответстващите опасности. Децата не трябва да си играят с уреда. Почистването и потребителската поддръжка не трябва да се извършва от деца без наблюдение.

СИМВОЛИ ЗА БЕЗОПАСНОСТ

Целта на символите за безопасност е да привличат вниманието към възможни опасности. Символите за безопасност и обясненията към тях заслужават вашето повишено внимание и осъзнаване. Символите за безопасност сами по себе си не елиминират каквато и да е опасност. Инструкциите и предупрежденията, които предоставят не са заместители за подходящите мерки за предотвратяване на инцидент.

⚠️ ПРЕДУПРЕЖДЕНИЕ: Уверете се, че сте прочели и осъзнали всички инструкции за безопасност в това Ръководство на оператора, включително всички известяващи символи за безопасност, като "ОПАСНОСТ," "ПРЕДУПРЕЖДЕНИЕ," и "ВНИМАНИЕ" преди да използвате този инструмент. Неспазването на всички инструкции изброени долу може да доведе до електрически шок, пожар и/или сериозно нараняване.

BG

ИНСТРУКЦИИ ЗА БЕЗОПАСНОСТ

Тази страница изобразява и описва символите за безопасност, които може да се появят по този продукт. Прочетете, осъзнайте и следвайте всички инструкции по машината преди предприемане на сглобяване или работа.

	Сигнал за безопасност	Предпазни мерки, които засягат Вашата безопасност
--	-----------------------	---

	Прочетете ръководството на оператора	За намаляване на опасността от нараняване, потребителят трябва да прочете ръководството на оператора.
	Употреба на закрито.	Използвайте това устройство само на закрито
	Конструкция клас II	Двойно изолирана конструкция
	CE	Този продукт е в съответствие с приложимото законодателство на ЕС.
	UKCA	Този продукт е в съответствие с приложимото законодателство на Великобритания.
	WEEE	Отпадъчните електрически продукти не трябва да бъдат изхвърляни заедно с домакинския отпадък. Отнесете го до упълномощено място за рециклиране.
	Стопемии вложки на предпазител	Бавнодействащ миниатюрен стопем предпазител
	Волта	Напрежение
	Ампера	Ток
	Херца	Честота (цикъла за минута)
	Вата	Мощност
	Минути	Време
	Променлив ток	Вид ток
	Постоянен ток	Вид или характеристика на тока

⚠️ ПРЕДУПРЕЖДЕНИЕ: Прочетете и осъзнайте всички инструкции. Неспазването на всички инструкции изброени долу може да доведе до електрически шок, пожар и/или сериозно нараняване.

БЕЗОПАСНОСТ В РАБОТНАТА ЗОНА

- **Поддържайте работната зона чиста и добре осветена.** Разхвърляни или тъмни работни зони поражда инциденти.
- **Не работете със зарядното устройство EGO в експлозивна среда, като например в присъствието на запалими течности, газ или прах.** Зарядното устройство може да създаде искра, която може да възпламени праха или изпаренията.

ЕЛЕКТРИЧЕСКА БЕЗОПАСНОСТ

- **Щепселите на електронинструмента трябва да съответстват на контакта.** Никога не модифицирайте щепсела по какъвто и да е начин. Не използвайте какъвто и да е адаптер със

заемени електроинструменти. Немодифицираните щепсели и съответстващите контакти ще намалят риска от електрически шок.

- **Не излагайте зарядното устройство на дъжд или влажни условия.** Навлизането на вода в зарядното устройство ще увеличи риска от електрически шок.
- **Не злоупотребявайте с кабела.** Никога не използвайте кабела за пренасяне, изтегляне или изключване от контакта на зарядното устройство. Дръжте кабела настрана от топлина, масло, остри ръбове или движещи се части. Повредени или оплетени кабели увеличават риска от електрически шок.
- **Избягвайте контакт на тялото със заемени повърхности, като тръби, радиатори, кухненски печки и хладилници.** Съществува опасност от електрически шок, ако тялото Ви е заемено.
- **Когато работите с електроинструмент на открито, използвайте удължителен кабел подходящ за употреба на открито.** Употребата на кабел подходящ за употреба на открито намалява риска от електрически шок.
- Зарядното устройство EGO може да зарежда литиево-йонните акумулаторни батерии EGO изброени долу:

ЗАРЯДНО УСТРОЙСТВО	АКУМУЛАТОРНИ БАТЕРИИ
CH2100E	BA1120E, BA1400, BA2240E, BA2240T, BA2242T, BA2800, BA3360, BA4200, BA1400T, BA2800T, BA4200T, BA5600T, BA6720T

ОБСЛУЖВАНЕ

- **Обслужвайте вашето зарядно устройство чрез квалифициран техник, като използвате само идентични резервни части.** Това ще осигури поддържането на безопасност за вашето зарядно устройство.
- **Когато обслужвате зарядно устройство, използвайте само идентични резервни части. Следвайте инструкциите в раздел Поддръжка на това ръководство.** Употребата на неотризири части или неспазването на инструкциите за поддръжка може да създадат риск от шок или нараняване.

ПРАВИЛА ЗА БЕЗОПАСНОСТ ЗА ЗАРЯДНО УСТРОЙСТВО

⚠ ВНИМАНИЕ: За да намалите риска от електрически шок или повреда на зарядното устройство или акумулаторната батерия, зареждайте само тези литиево-йонни презареждащи се акумулаторни батерии специфично обозначени на етикета на вашето зарядно устройство. Други видове акумулаторни батерии може да избухнат, като предизвикат нараняване или повреда.

- Този уред не е предназначен за употреба от лица (включително деца) с понижени физически, сетивни или умствени способности, или без опит и познания, освен ако не им е осигурено наблюдение или инструктаж относно употребата на уреда от лице отговорно за тяхната безопасност.
- **Преди употреба на зарядното устройство за акумулаторни батерии,** прочетете всички инструкции и маркировки за внимание в това ръководство и върху зарядното устройство за акумулаторни батерии, акумулаторната батерия и продукта, който използва акумулаторната батерия, за да се предотврати злоупотреба с продуктите и възможно нараняване или повреда.
- **Не използвайте зарядното устройство на открито или не го излагайте на мокри или влажни условия.** Навлизането на вода в зарядното устройство ще увеличи риска от електрически шок.
- **Не работете със зарядното устройство, включително с щепсела на зарядното устройство и клемите на зарядното устройство с влажни ръце.**
- **Употребата на приставка, която не е препоръчана или продадена от производителя на зарядното устройство за акумулаторни батерии може да доведе до създаване на опасност от пожар, електрически шок или нараняване на лицето.**
- **Презареждайте само с зарядно устройство определено от производителя.** Зарядно устройство, което е подходящо за един тип акумулаторни батерии може да създаде риск от пожар, когато се използва с други акумулаторни батерии.

- **Не злоупотребявайте с кабела или зарядното устройство.** Никога не използвайте кабела за пренасяне на зарядното устройство. Не теглете кабела на зарядното устройство, за са изключите щепсела от щепселната кутия. Повреда на кабела или зарядното устройство може да възникне и да създаде опасност от електрически шок. Незабавно подменете повредения кабел.
- **Уверете се, че кабелът е разположен така, че няма да бъде настъпван, прегазван, няма да влиза в контакт с остри ръбове или движещи се части или по друг начин да бъде подложен на повреда или стрес.** Това ще намали риска от инцидентни неизправности, които могат да предизвикат нараняване и повреда на кабела, което в такъв случай може да доведе до електрически шок.
- **Пазете кабела и зарядното устройство от топлина, за да се предотврати повреда по корпуса или вътрешните части.**
- **Не позволявайте бензин, масло, петролни продукти и т.н. да влизат в контакт с пластмасовите части.** Тези материали съдържат химикали, които могат да повредят, отслабят или разрушат пластмасата.
- **Не работете със зарядното устройство при повреден кабел или щепсел, което може да предизвика късо съединение и електрически шок.** При повреда поправете или подменете зарядното устройство с помощта на упълномощен сервизен техник в сервизния център EGO.
- **Не работете със зарядното устройство, ако е претърпяло силен удар, изпускано е или по друг начин е повредено.** Отведете го при упълномощен сервизен техник за проверяване на електричеството, за да се определи дали зарядното устройство е в добро работещо състояние.
- **Не разглобявайте зарядното устройство.** Отведете го при упълномощен сервизен техник, когато е необходима поправка или обслужване. Неправилното повторно сглобяване може да доведе до създаване на опасност от електрически шок или пожар.
- **Изключвайте от контакта зарядното устройство преди предприемане на каквато и да е поддръжка или почистване, за да се намали опасността от електрически шок.**
- **Изключвайте зарядното устройство от електрозахранването, когато не се използва.** Това ще намали опасността от електрически шок или повреда по зарядното устройство в случай, че метални предмети попаднат в отвора. Това също така ще помогне да се предотврати повреда на зарядното устройство при пренапрежение.
- **Опасност от електрически шок.** Не докосвайте неизолираната част на изходящия конектор или неизолираните клеми на акумулаторната батерия.
- **Запазете тези инструкции.** Обръщайте се често към тях и ги използвайте за инструктиране на други, които може да използват този инструмент. Ако заемете този инструмент на някой друг, заемете им също и тези инструкции, за да се предотврати злоупотреба с продукта и вероятно нараняване.

ВАЖНИ ИНСТРУКЦИИ ЗА БЕЗОПАСНОСТ

- **Запазете тези инструкции.** Това ръководство съдържа важна информация за безопасността и инструкции за работа за зарядно устройство СН2100Е 56V.
- **Преди употреба на зарядното устройство за акумулаторни батерии прочетете всички инструкции и маркировките за внимание по зарядното устройство за акумулаторни батерии, акумулаторната батерия и продукта, който използва батерията.**

⚠ ПРЕДУПРЕЖДЕНИЕ: Когато използвате електрически уреди, трябва винаги да се следват основните предпазни мерки, включително следните.

- За да намалите опасността от нараняване, необходимо е стриктно наблюдение, когато уредът се използва близо до деца.
- Използвайте само приставки препоръчани или продадени от производителя.
- Не използвайте на открито.
- За преносим уред - За да намалите риска от електрически шок, не поставяйте зарядното устройство във вода или други течности. Не поставяйте или съхранявайте уреда там, където може да падне или да бъде изтеглен в тръба или мивка.

⚠ ВНИМАНИЕ: За да намалите риска от нараняване, зареждайте само литиево-йонни презареждащи се акумулаторни батерии. Други видове акумулаторни батерии може да избухнат, като предизвикат нараняване или повреда.

СПЕЦИФИКАЦИИ

Входящ ток на зарядното устройство	220-240V~ 50Hz 210W
Изходящ ток на зарядното устройство	3A 56V
Време на зареждане	Приблизително 40 минути за акумулаторни батерии BA1120E Приблизително 50 минути за акумулаторни батерии BA1400/BA1400T Приблизително 80 минути за акумулаторни батерии BA2240E/BA2240T/BA2242T Приблизително 100 минути за акумулаторни батерии BA2800/BA2800T Приблизително 115 минути за акумулаторни батерии BA3360 Приблизително 145 минути за акумулаторни батерии BA4200/BA4200T Приблизително 190 минути за акумулаторни батерии BA5600T Приблизително 230 минути за акумулаторни батерии BA6720T
Оптимална температура на зареждане	5°C-40°C
Тегло на зарядното устройство	1.2 кг

ОПИСАНИЕ

ОПОЗНАЙТЕ ВАШЕТО ЗАРЯДНО УСТРОЙСТВО (Фиг. А)

- Отвор за въздух за охлаждане
- Монтажен отвор
- Електрически контакти
- Светодиодни индикатори
- Монтажен отвор за стена

РАБОТА

КАК СЕ ЗАРЕЖДА АКУМУЛАТОРНА БАТЕРИЯ

⚠ ПРЕДУПРЕЖДЕНИЕ: Не използвайте зарядното устройство на открито или не го излагайте на мокри или влажни условия. Навлизането на вода в зарядното устройство ще увеличи риска от електрически шок.

ЗАБЕЛЕЖЕТЕ: Литиево-йонни акумулаторни батерии се доставят частично заредени. Преди употреба за първи път, напълно заредете акумулаторната батерия.

- Свържете зарядното устройство към електрозахранването (220-240V~ 50Hz).
- Подравнете повдигнатите ребра на акумулаторната батерия с монтажните отвори на зарядното устройство, припъзнете акумулаторната батерия надолу в зарядното устройство (Фиг. В).
- Зарядното устройство ще комуникира с акумулаторната батерия за да оцени състоянието на акумулаторната батерия.
- Когато акумулаторната батерия се зарежда ще светне зеления светодиод на зарядното. Индикаторът за зареждане на акумулаторната батерия ще светне в последователност: червен, оранжев и зелен. (За BA1120E, BA1400, BA2240E, BA2800, BA3360, BA4200) Последният сегмент на индикатора с 5 светодиода на акумулаторната батерия ще мига в зелено(За BA1400T, BA2240T, BA2242T, BA2800T, BA4200T, BA5600T, BA6720T) Вентилаторът в зарядното устройство работи непрекъснато за охлаждане на акумулаторната батерия.
- Когато акумулаторната батерия е напълно заредена, светодиодите, които показват зареждането спират да мигат и светят непрекъснато зелено. Индикаторът на мощността на акумулаторната батерия ще изгасне. Изчакайте вентилатора да спре, отстранете акумулаторната батерия от зарядното устройство и разкачете зарядното устройство от електрозахранването.

ЗАБЕЛЕЖЕТЕ:

- Значително намалено време на работа след пълно зареждане на акумулаторната батерия показва, че батериите са близо до края на експлоатационния си живот и трябва да се подменят.
- Зарядното устройство може да се затопля по време на зареждане. Това е част от нормалната работа на зарядното устройство. Зареждайте в добре проветрено място.

BG

СВЕТОДИОДНИ ФУНКЦИИ НА ЗАРЯДНОТО УСТРОЙСТВО
За BA1120E, BA1400, BA2240E, BA2800, BA3360, BA4200

Светодиоден индикатор	Акумулаторна батерия	Червен светодиод на зарядното устройство	Зелен светодиод на зарядното устройство	Индикатор за заряд на акумулаторната батерия	ДЕЙСТВИЕ
 CHARGING	Зареждане	Изкл	Мигаща	Мига в червено, оранжево и зелено последователно	Зареждане
 DEFECTIVE BATTERY	Дефектирала	Мигаща	Изкл	Изкл	Акумулаторната батерия или зарядното устройство са дефектни.
 HIGH TEMP	Студена/гореща батерия	Вкл.	Изкл	Изкл	Зареждането ще започне, когато акумулаторната батерия се върне до 3°C–57°C.
 FULL CHARGE	Напълно заредена	Изкл	Вкл	Изкл	Зареждането е завършено. Поддържане на зареждане.

За BA1400T, BA2240T, BA2242T, BA2800T, BA4200T, BA5600T, BA6720T

Светодиоден индикатор	Акумулаторна батерия	Червен светодиод на зарядното устройство	Зелен светодиод на зарядното устройство	Индикатор с 5 светодиода на акумулаторна батерия	ДЕЙСТВИЕ
CHARGING	Зареждане	Изкл	Мигаща	Последният сегмент мига в зелено, останите светят постоянно в зелено	Зареждане
DEFECTIVE BATTERY	Дефектирала	Мигаща	Изкл	Изкл	Акумулаторната батерия или зарядното устройство са дефектни.
HIGH TEMP	Студена/гореща батерия	Вкл.	Изкл	Изкл	Зареждането ще започне, когато акумулаторната батерия се върне до 3°C–57°C (За BA1400T, BA2242T, BA2800T, BA4200T, BA5600T, BA6720T)/3°C–50°C(За BA2240T).
FULL CHARGE	Напълно заредена	Изкл	Вкл	Изкл	Зареждането е завършено. Поддържане на зареждане.

ЗАРЕЖДАНЕ НА ГОРЕЩА ИЛИ СТУДЕНА АКУМУЛАТОРНА БАТЕРИЯ

Ако акумулаторната батерия е извън нормалния температурен обхват, червеният светодиод ще светне, а зеленият ще се изключи. Когато акумулаторната батерия се охлади приблизително до 57°C (BA1120E, BA1400, BA2240E, BA2242T BA2800, BA3360, BA4200, BA1400T, BA2800T, BA4200T, BA5600T, BA6720T)/ 50°C (BA2240T)или се затопли до повече от 3°C, зарядното автоматично ще започне да зарежда.

ДЕФЕКТНА АКУМУЛАТОРНА БАТЕРИЯ ИЛИ ЗАРЯДНОТО УСТРОЙСТВО

Ако зарядното отчете проблем, червеният светодиод автоматично ще започне да свети, а зеленият светодиод ще угасне.

1. Ако се отчете като дефектна, премахнете и въведете повторно акумулаторната батерия в зарядното устройство. Ако светодиодите все още отчитат „дефект“ за втори път, опитайте зареждане на различна акумулаторна батерия.

2. Ако различната акумулаторна батерия се зарежда нормално, извършете дефектната акумулаторна батерия (виж инструкциите в ръководството за акумулаторна батерия).
3. Ако друга акумулаторна батерия също показва „дефект“, изключете от контакта зарядното устройство и изчакайте до угасване на червения светодиод, след това включете повторно щепсела към електрозахранването. Ако червеният светодиод на зарядното все още показва дефект, зарядното може да е дефектно.

МОНТАЖНИ ОТВОРИ ЗА СЕНА

Зарядното устройство притежава отвори за закачване за удобно съхранение (Фиг. 4-5). Поставете винтовете в стената на разстояние 76 мм един от друг. Използвайте винтове достатъчно здрави, за да издржат на комбинираното тегло на зарядното устройство и акумулаторната батерия (приблизително максимално 3,3кг).

ПОДДРЪЖКА

⚠ ПРЕДУПРЕЖДЕНИЕ: За да избегнете нараняване, винаги снемайте акумулаторната батерия от инструмента, когато почиствате или извършвате поддръжка.

⚠ ПРЕДУПРЕЖДЕНИЕ: Когато обслужвате, използвайте само идентични резервни части. Употребата на каквито и да е други части може да създаде опасност или да предизвика повреда на продукта.

⚠ ПРЕДУПРЕЖДЕНИЕ: Не е препоръчително да се използва състен сух въздух като метод за почистване на зарядното устройство. Ако почистването със състен въздух е единственият метод за прилагане, винаги носете предпазни очила със странични екрани, когато почиствате инструмента. Ако работата е прашна, също така носете прахозащитна маска.

⚠ ПРЕДУПРЕЖДЕНИЕ: Ако захранващият кабел е повреден, той трябва да се замени от производителя, неговия сервизен агент или лица с подобна квалификация, за да се избегне опасност.

ОБЩА ПОДДРЪЖКА

Избягвайте употребата на разтворители, когато почиствате пластмасовите части. Повечето пластмасови части са уязвими на повреда от различни видове разтворители в търговската мрежа и може да се повредят от тяхната употреба. Използвайте чист плат, за премахване на мръсотия, прах, масло и т.н.

⚠ ПРЕДУПРЕЖДЕНИЕ: Никога не позволявайте спирачна течност, бензин, петролни продукти, проникващи масла и т.н. да влизат в контакт с пластмасовите части. Химикалите могат да повредят, отслабят или разрушат пластмаса, което може да доведе сериозно нараняване.

⚠ ПРЕДУПРЕЖДЕНИЕ: Когато обслужвате, използвайте само идентични резервни части. Употребата на каквито и да е други части може да създаде опасност или да предизвика повреда на продукта. За да осигурите безопасността и надеждността, всички поправки трябва да се извършват от квалифициран сервизен техник в сервизния център EGO.

Опазване на околната среда



Не извършвайте електрическо оборудване, зарядно устройство за акумулаторни батерии и батерии/ акумулаторни батерии в домакинския отпадък.

Съгласно европейския закон 2012/19/ЕС, електрическо и електронно оборудване, което повече не може да се използва и съгласно европейското законодателство 2006/66/ЕО, дефектните или използваните акумулаторни батерии/ батерии трябва да се събират отделно.

Ако се извърлят електрически уреди в сметища или бунища, опасни вещества могат да изтекат в подпочвените води и да попаднат в хранителната верига, като увредят вашето здраве и благосъстояние.

ОТСТРАНЯВАНЕ НА ПРОБЛЕМИ

ПРОБЛЕМ	ПРИЧИНА	РЕШЕНИЕ
Зарядното устройство не работи. Светодиод 1 мига в червено или всички светодиоди са изключени.	Акумулаторната батерия или зарядното устройство са дефектни или връзката е лоша между акумулаторната батерия и зарядното устройство.	<ul style="list-style-type: none"> ■ Опитайте да снемете и да въведете повторно акумулаторната батерия зарядното устройство. ■ Опитайте зареждане на различна акумулаторна батерия. ■ Изключете от контакта зарядното устройство и изчакайте до изгасване на червения светодиод, след това включете повторно щепсела към електрозахранването.
Зарядното устройство не работи и светодиод 1 свети червено.	Акумулаторната батерия е твърде гореща или твърде студена.	Позволете на акумулаторната батерия да достигне нормална температура. Зареждането ще започне, когато акумулаторната батерия се върне до 3°C-57°C.
Зарядното произвежда ритмичен звук и индикаторът за заряда на батерията е ИЗКЛ.	Акумулаторната батерия е свърх изтощена.	Оставете батерията на зарядното и проверете след 30 минути за да проверите дали индикаторът за заряда на акумулаторната батерия се е включил.

KEES VAN DER SPEK
TUIN EN PARKMACHINES * TER AAR

ГАРАНЦИЯ

ГАРАНЦИОННА ПОЛИТИКА EGO

Моля посетете уебсайта egopowerplus.com за пълните условия по гаранционната политика на EGO.

BG

PROČITAJTE UPUTE U CIJELOSTI!



PROČITAJTE KORISNIČKI PRIRUČNIK

⚠️ Preostale opasnosti! Osobe s elektroničkim uređajima poput srčanih elektrostimulatora prije korištenja ovog proizvoda trebaju se posavjetovati sa svojim liječnikom. Rad električne opreme u neposrednoj blizini srčanih elektrostimulatora može prouzročiti smetnju ili kvar srčanog elektrostimulatora.

⚠️ UPOZORENJE! Radi osiguranja sigurnosti i pouzdanosti sve popravke treba obavljati kvalificirani servisni tehničar.

⚠️ UPOZORENJE! Ovaj uređaj mogu koristiti djeca starosne dobi od 8 godina i starija te osobe ograničenih fizičkih, osjetilnih ili mentalnih sposobnosti ili nedostatnog iskustva i znanja ako su pod nadzorom ili ako su upućeni u siguran način korištenja uređaja te ako su razumjeli opasnosti u svezi s tim. Djeca se ne smiju igrati uređajem. Čišćenje i održavanje koje obavlja korisnik ne smiju obavljati djeca bez nadzora.

SIGURNOSNI SIMBOLI

Svrha sigurnosnih simbola je skretanje pozornosti na moguće opasnosti. Sigurnosni simboli i njihova objašnjenja zahtijevaju vašu potpunu pozornost i razumijevanje. Sami simboli upozorenja ne isključuju opasnost. Upute i upozorenja koja pružaju nisu zamjena za propisne mjere za prevenciju nesreća.

⚠️ UPOZORENJE! Prije korištenja ovog alata pobrinite se da sve upute u ovom korisničkom priručniku, uključujući sve sigurnosne simbole kao što su "OPASNOST", "UPOZORENJE" i "OPREZ" pročitate s razumijevanjem. Zanemarivanje svih uputa navedenih u nastavku može rezultirati strujnim udarom, požarom i/ili teškim tjelesnim ozljedama.

SIGURNOSNE NAPOMENE

Na ovoj stranici slikovno su prikazani i objašnjeni sigurnosni simboli koji se mogu pojaviti na ovom proizvodu. Prije pokušaja sastavljanja i rukovanja s razumijevanjem pročitate sve upute na stroju i pridržavajte ih se.

	Simbol upozorenja	Mjere opreza koje se odnose na vašu sigurnost
	Pročitajte korisnički priručnik.	Radi smanjenja opasnosti od ozljeda korisnik treba pročitati korisnički priručnik.

	Uporaba u zatvorenom prostoru.	Ovaj uređaj koristite samo u zatvorenim prostorima.
	Izvedba razreda II	Izvedba s dvostrukom izolacijom
	CE	Ovaj proizvod je u skladu s primjenjivim Direktivama EU.
	UKCA	ovaj proizvod sukladan je važećim zakonima u UK.
	WEEE	Otpadni električni proizvodi ne smiju se odlagati s otpadom iz kućanstva. Odnosite ih u ovlaštenu centar za reciklažu.
	T3, 15A Osigurači	Minijaturni osigurač s vremenskom odgovodom
	V	Volt
	A	Amperi
	Hz	Herc
	W	Vat
	min	Minuta
	~	Izmjenična struja
	≡	Istosmjerna struja
		Vrsta ili karakteristike struje

⚠️ UPOZORENJE! S razumijevanjem pročitate sve upute. Zanemarivanje svih uputa navedenih u nastavku može rezultirati strujnim udarom, požarom i/ili teškim tjelesnim ozljedama.

SIGURNOST RADNOG PODRUČJA

- **Radno područje održavajte čistim i dobro osvijetljenim.** Pretrpana ili mračna područja izazivaju nesreće.
- **EGO punjačem ne rukujte u eksplozivnim okruženjima, primjerice u prisutnosti zapaljivih tekućina, plinova ili prašine.** Punjač može stvoriti iskre koje mogu zapaliti prašinu ili isparenja.

ELEKTRIČNA SIGURNOST

- **Utičkači električnog alata moraju odgovarati utičnici.** Nikada ne radite preinake utikača. Ne koristite utikače adaptera s uzemljenim električnim alatima. Nepreinačeni utikači i odgovarajuće utičnice smanjit će rizik od strujnog udara.
- **Punjač ne izlažite kiši ili mokrim uvjetima.** Prodiranje vode u punjač povećat će rizik od strujnog udara.

- **Kabel ne koristite nepropisno.** Kabel nikada ne koristite za nošenje, povlačenje ili isklapanje punjača iz električne mreže. Držite kabel podalje od topline, ulja, oštrih rubova ili pokretnih dijelova. Oštećeni ili isprepleteni kabeli povećavaju rizik od strujnog udara.
- **Izbjegavajte kontakt tijela s uzemljenim površinama, kao što su slavine, radijatori, peći i hladnjaci.** Postoji povećan rizik od strujnog udara ako je vaše tijelo uzemljeno.
- **Kada električnim alatom radite na otvorenom, koristite produžni kabel prikladan za uporabu na otvorenom.** Korištenje kabela prikladnog za uporabu na otvorenom smanjuje rizik od strujnog udara.
- EGO punjač može puniti EGO komplete litij-ionskih baterija navedene u nastavku:

PUNJAČ	KOMPLETI BATERIJA
CH2100E	BA1120E, BA1400, BA2240E, BA2240T, BA2242T, BA2800, BA3360, BA4200, BA1400T, BA2800T, BA4200T, BA5600T, BA6720T

SERVISIRANJE

- **Servisiranje punjača prepustite kvalificiranom osoblju za popravak koje koristi samo identične zamjenske dijelove.** Time će se osigurati održavanje sigurnosti punjača.
- **Pri servisiranju punjača koristite samo identične zamjenske dijelove. Pridržavajte se uputa u poglavlju Održavanje ovog priručnika.** Korištenje neodobrenih dijelova ili zanemarivanje uputa u poglavlju Održavanje može rezultirati rizikom od strujnog udara ili ozljeda.

SIGURNOSNE NAPOMENE ZA PUNJAČ

⚠ OPREZ! Radi smanjenja rizika od strujnog udara ili oštećenja punjača i baterije puniti samo litij-ionske punjive baterije posebno naznačene na naljepnici punjača. Drugi tipovi baterija mogu se rasprsnuti i prouzročiti tjelesne ozljede ili oštećenje.

- Ovaj uređaj nije predviđen da njime rukuju osobe (uključujući djecu) ograničenih fizičkih, osjetljivih ili mentalnih sposobnosti ili nedostatnog iskustva i znanja, osim ako ih nadzire osoba odgovorna za njihovu sigurnost koja im daje upute o načinu korištenja uređaja.
- **Prije korištenja punjača baterija** u cijelosti pročitajte upute i upozorenja u ovom priručniku i na punjaču baterija, bateriji i proizvodu koji koristi bateriju kako biste spriječili neispravno korištenje proizvoda i moguće ozljede ili oštećenja.
- **Ne koristite punjač na otvorenom ili ne izlažite ga mokrim ili vlažnim uvjetima.** Prodiranje vode u punjač povećat će rizik od strujnog udara.
- **Punjačem, uključujući utikač i kontakte punjača, ne rukujte mokrim rukama.**
- **Korištenje priključka koji nije preporučio ili prodao proizvođač punjača baterija može rezultirati rizikom od požara, strujnog udara ili tjelesnih ozljeda.**
- **Punjenje obavljajte samo s punjačem kojeg je naveo proizvođač.** Punjač koji je prikladan za jedan tip kompleta baterija može stvoriti rizik od požara ako ga se koristi s drugim kompletom baterija.
- **Kabel ili punjač ne koristite nepropisno.** Kabel nikada ne koristite za nošenje punjača. Utikač ne izvlačite iz utičnice povlačenjem za kabel punjača. To može rezultirati oštećenjem kabela ili punjača i stvoriti opasnost od strujnog udara. Oštećene kabele odmah zamijenite.
- **Vodite računa da kabel postavite tako da ne postoji mogućnost hodanja po kabeu, spoticanja o kabel, kontakta kabela s oštrim rubovima ili pokretnim dijelovima ili da kabel ne bude predmetom oštećenja ili opterećenja.** Time će se smanjiti rizik od slučajnih padova koji mogu rezultirati ozljedama i oštećenjem kabela, što opet može rezultirati strujnim udarom.
- **Kabel i punjač držite podalje od topline kako biste spriječili oštećenje kućišta ili unutarnjih dijelova.**
- **Ne dopustite da benzin, ulja, proizvodi na bazi nafte i sl., dođu u doticaj s plastičnim dijelovima.** Ovi materijali sadrže kemikalije koje mogu oštetiti, oslabiti ili uništiti plastiku.
- **Ne koristite punjač oštećenog kabela ili utikača jer to može rezultirati kratkom spojem i strujnim udarom.** U slučaju oštećenja popravak ili zamjenu punjača prepustite ovlaštenom servisnom tehničaru servisnog centra proizvođača EGO.
- **Ne koristite punjač ako je pretrpio jak udar, ako je pao ili ako je oštećen na drugi način.** Odnosite ga na pregled ovlaštenom servisnom tehničaru kako bi utvrdio je li punjač u dobrom radnom stanju.
- **Ne rastavljajte punjač.** Ako je punjač potrebno servisirati ili popraviti, odnesite ga ovlaštenom servisnom tehničaru. Neispravno ponovno sastavljanje može rezultirati rizikom od strujnog udara i požara.
- **Prije održavanja ili čišćenja punjač isključite iz električne utičnice kako biste smanjili rizik od strujnog udara.**
- **Kada ga ne koristite, punjač isključite iz električne mreže.** Time će se smanjiti rizik od strujnog udara ili oštećenja punjača ako metalni predmeti upadnu u otvor. To će pomoći i u sprečavanju oštećenja punjača tijekom prenaponskog udara.

- **Opasnost od strujnog udara!** Ne dotičite neizolirani dio izlaznog priključka ili neizolirani baterijski kontakt.
- **Sačuvajte ove upute.** Koristite upute često i koristite ih za upućivanje drugih osoba koje mogu koristiti ovaj alat. Ako ovaj alat nekom posudite, posudite i ove upute radi sprečavanja neispravnog korištenja proizvoda i mogućih ozljeda.

VAŽNE SIGURNOSNE UPUTE

- **Sačuvajte ove upute.** Ovaj priručnik sadrži važne sigurnosne napomene i upute za uporabu za punjač 56 V CH2100E.
- **Prije korištenja punjača baterija u cijelosti pročitajte upute i upozorenja na punjaču baterija, bateriji i proizvodu koji koristi bateriju.**

⚠ UPOZORENJE! Pri korištenju električnih uređaja potrebno je uvijek pridržavati se osnovnih mjera opreza uključujući sljedeće.

- Radi smanjenja rizika od ozljeda potreban je bliski nadzor kada se uređaj koristi u blizini djece.
- Koristite samo priključke koje je preporučio ili prodao proizvođač.
- Nije predviđen za uporabu na otvorenom.
- Za mobilni uređaj – Radi smanjenja rizika od strujnog udara ne stavljajte punjač u vodu ili drugu tekućinu. Ne stavljajte ili ne skladištite uređaj na mjestu gdje može pasti ili gdje ga se može povući u kadu ili sudoper.

⚠ OPREZI! Radi smanjenja rizika od ozljeda puniti samo litij-ionske punjive baterije. Drugi tipovi baterija mogu se rasprsnuti i prouzročiti tjelesne ozljede ili oštećenje.

TEHNIČKI PODACI

Ulazna struja punjača	220-240V~ 50Hz 210W
Izlazna struja punjača	3A 56V
Vrijeme punjenja	<p>Oko 40 minuta za komplet baterija BA1120E</p> <p>Oko 50 minuta za komplet baterija BA1400/BA1400T</p> <p>Oko 80 minuta za komplet baterija BA2240E/BA2240T/BA2242T</p> <p>Oko 100 minuta za komplet baterija BA2800/BA2800T</p> <p>Oko 115 minuta za komplet baterija BA3360</p> <p>Oko 145 minuta za komplet baterija BA4200/BA4200T</p> <p>Oko 190 minuta za komplet baterija BA5600T</p> <p>Oko 230 minuta za komplet baterija BA6720T</p>
Optimalna temperatura punjenja	5°C-40°C
Masa punjača	1,2 kg

OPIS

UPOZNAJTE SVOJ PUNJAČ (sl. A)

1. Priključak za zrak za hlađenje
2. Montažni utor
3. Električni kontakti
4. LED svjetlosni indikatori
5. Rupa za zidnu montažu

RAD

NAČIN PUNJENJA KOMPLETA BATERIJA

⚠ UPOZORENJE: Ne koristite punjač na otvorenom ili ne izlažite ga mokrim ili vlažnim uvjetima. Prodiranje vode u punjač povećat će rizik od strujnog udara.

NAPOMENA: Kompleti litij-ionskih baterija isporučuju se djelomično napunjeni. Prije prvog korištenja komplet baterija potpuno napunite.

1. Priključite punjač na strujno napajanje (220 - 240 V ~ 50 Hz).

2. Uravnajte izbočene kontakte kompleta baterija s montažnim utorima u punjaču; gurnite komplet baterija prema dolje na punjač (sl. B).
3. Punjač će se povezati s kompletom baterija kako bi procijenio stanje kompleta baterija.
4. Tijekom punjenja kompleta baterija treperit će zeleni LED svjetlosni indikator na punjaču. Indikator napajanja na kompletu baterija svijetlit će u nizu: crvena, narančasta i zelena. (Za BA1120E, BA1400, BA2240E, BA2800, BA3360, BA4200) Zadnji segment indikator s 5 LED svjetala na baterijskom modulu će treptati zeleno (Za BA1400T, BA2240T, BA2242T, BA2800T, BA4200T, BA5600T, BA6720T) Ventilator u punjaču kontinuirano radi zbog hlađenja kompleta baterija.
5. Nakon potpunog punjenja kompleta baterija, zeleni LED svjetlosni indikator prestaje treperiti i stalno svijetli u zelenoj boji. Indikator napajanja na baterijskom modulu će se isključiti. Pričekajte da se ventilator za hlađenje zaustavi, uklonite baterijski modul iz punjača i odvojite punjač od električne mreže.

NAPOMENA:

- Značajno smanjeno vrijeme rada nakon potpunog punjenja kompleta baterija ukazuje na skoriji kraj korisnog životnog vijeka baterija i potrebu njihove zamjene.
- Tijekom punjenja punjač se može zagrijati. To je sastavni dio normalnog rada punjača. Postupak punjenja obavljajte u dobro prozračenom prostoru.

**FUNKCIJE LED SVJETLOSNIH INDIKATORA PUNJAČA
Za BA1120E, BA1400, BA2240E, BA2800, BA3360, BA4200**

LED svjetlosni indikator	Komplet baterija	Crveni LED svjetlosni indikator na punjaču	Zeleni LED svjetlosni indikator na punjaču	Indikator napajanja na kompletu baterija	RADNJA
 CHARGING	Punjenje	Isključen	Treperi	Naizmjenice treperi u crvenoj, narančastoj i zelenoj boji	Punjenje
 DEFECTIVE BATTERY	Neispravan	Treperi	Isključen	Isključen	Komplet baterija ili punjač je neispravan.
 HIGH TEMP	Hladna/topla baterija	Uključen	Isključen	Isključen	Punjenje će započeti kada se temperatura kompleta baterija vrati na 3 °C-57 °C.
 FULL CHARGE	Potpuno napunjen	Isključen	Uključen	Isključen	Punjenje je završeno. Punjenje radi održavanja

Za BA1400T, BA2240T, BA2242T, BA2800T, BA4200T, BA5600T, BA6720T

LED svjetlosni indikator	Komplet baterija	Crveni LED svjetlosni indikator na punjaču	Zeleni LED svjetlosni indikator na punjaču	Indikator s 5 led elemenata na baterijskom modulu	RADNJA
 CHARGING	Punjenje	Isključen	Treperi	Zadnji segment trepće zeleno, ostali stalno svijetle zeleno	Punjenje
 DEFECTIVE BATTERY	Neispravan	Treperi	Isključen	Isključen	Komplet baterija ili punjač je neispravan.
 HIGH TEMP	Hladna/topla baterija	Uključen	Isključen	Isključen	Punjenje će započeti kada se temperatura kompleta baterija vrati na 3°C-57°C (Za BA1400T, BA2242T, BA2800T, BA4200T, BA5600T, BA6720T)/3°C-50 °C(Za BA2240T).
 FULL CHARGE	Potpuno napunjen	Isključen	Uključen	Isključen	Punjenje je završeno. Punjenje radi održavanja

PUNJENJE TOPLOG ILI HLADNOG KOMPLETA BATERIJA

Ako je temperatura kompleta baterija izvan normalnog temperaturnog raspona, svijetliti će crveni LED svjetlosni indikator, a zeleni LED svjetlosni indikator isključit će se. Kada se komplet baterija ohladi na temperaturu od oko 57 °C (BA1120E, BA1400, BA2240E, BA2242T BA2800, BA3360, BA4200, BA1400T, BA2800T, BA4200T, BA5600T, BA6720T)/50°C (BA2240T) ili zagrije na više od 3 °C, punjač će automatski započeti postupak punjenja.

NEISPRAVAN KOMPLET BATERIJA ILI PUNJAČ

Ako punjač detektira problem, crveni LED svjetlosni indikator počeo će treperiti, a zeleni LED svjetlosni indikator isključit će se.

1. Ako se registrira kao neispravan, uklonite komplet baterija i ponovno ga stavite na punjač. Ako LED svjetlosni indikator i drugi put očitavaju "neispravno" stanje, pokušajte puniti drugi komplet baterija.
2. Ako se drugi komplet baterija puni normalno, zbrinite neispravan komplet baterija (pogledajte upute u priručniku kompleta baterija).
3. Ako se i za drugi komplet baterija očitava "neispravno" stanje, odspojite punjač od strujnog napajanja i pričekajte da se crveni LED svjetlosni indikator LED isključiti, a zatim ponovno utaknite utikač u strujnu utičnicu. Ako crveni LED svjetlosni indikator na punjaču i dalje prikazuje neispravno stanje, punjač je možda neispravan.

RUPE ZA ZIDNU MONTAŽU

Punjač ima rupe za ovješnje za praktično skladištenje (sl. A-5). Postavite vijke u zid međusobno udaljene 76 mm. Koristite vijke dovoljno jake da drže ukupnu masu punjača i kompleta baterija (maksimalno oko 3,3 kg).

ODRŽAVANJE

⚠ UPOZORENJE! Radi izbjegavanja teških tjelesnih ozljeda, pri čišćenju ili obavljanju podešavanja komplet baterija uvijek izvadite iz alata.

⚠ UPOZORENJE! Pri servisiranju koristite samo identične zamjenske dijelove proizvođača EGO. Korištenje drugih dijelova može izazvati opasnost ili prouzročiti oštećenje proizvoda.

⚠ UPOZORENJE! Kao metodu čišćenja punjača ne preporučujemo korištenje stlačenog suhog zraka. Ako je čišćenje stlačenim zrakom jedina primjenjiva metoda, prilikom čišćenja alata uvijek nosite zatvorene zaštitne naočale ili zaštitne naočale s bočnim štitnicima. Ako radite u prašnjavim uvjetima, nosite i masku za zaštitu od prašine.

⚠ UPOZORENJE! Ako je strujni kabel oštećen, mora ga zamijeniti proizvođač, ovlašteni serviser ili druga kvalificirana osoba kako bi se izbjegla opasnost.

OPĆE ODRŽAVANJE

Pri čišćenju plastičnih dijelova izbjegavajte koristiti otapala. Većina plastika podložne su oštećenju od različitih vrsta komercijalnih otapala i mogu se oštetiti u slučaju njihovog korištenja. Za uklanjanje nečistoće, prašine, ulja, masti i sl. koristite čiste krpe.

⚠ UPOZORENJE! Nemojte nikada dopustiti da kočione tekućine, benzin, proizvodi na bazi nafte, penetrirajuća ulja i sl., dođu u doticaj s plastičnim dijelovima. Kemikalije mogu oštetiti, oslabiti ili uništiti plastiku što može rezultirati teškim tjelesnim ozljedama.

⚠ UPOZORENJE! Pri servisiranju koristite samo identične zamjenske dijelove proizvođača EGO. Korištenje drugih dijelova može izazvati opasnost ili prouzročiti oštećenje proizvoda. Radi osiguranja sigurnosti i pouzdanosti sve popravke treba obavljati kvalificirani servisni tehničar servisnog centra proizvođača EGO.

Zaštita okoliša



Električnu opremu, punjače baterije i baterije/punjive baterije ne odlažite u otpad iz kućanstva!

Prema Europskoj Direktivi 2012/19/EU o električnoj i elektroničkoj opremi koja više nije iskoristiva i prema Europskoj Direktivi 2006/66/EZ neispravne ili iskorištene komplete baterija/baterije potrebno je sakupljati zasebno.

Ako se električni uređaji odlažu na odlagališta otpada ili deponije, opasne tvari mogu iscurjeti u podzemne vode i dospjeti u lanac ishrane, oštećujući tako vaše zdravlje i blagostanje.



OTKLANJANJE SMETNJI

PROBLEM	UZROK	RJEŠENJE
Punjač ne radi. Svjetlosni indikator LED1 treperi u crvenoj boji ili se svi LED svjetlosni indikatori isključuju.	Komplet baterija ili punjač su neispravni ili je spoj kompleta baterije i punjača loš.	<ul style="list-style-type: none">■ Pokušajte ukloniti i ponovno staviti komplet baterija na punjač.■ Pokušajte puniti drugi komplet baterija.■ Odspojite punjač od strujnog napajanja i pričekajte da se crveni LED svjetlosni indikator isključi, a zatim ponovno utaknite utikač u strujnu utičnicu.
Punjač ne radi i svjetlosni indikator LED1 svijetli u crvenoj boji.	Komplet baterija je previše vruć ili previše hladan.	Pričekajte da komplet baterija dostigne normalnu temperaturu. Punjenje će započeti kada se temperatura kompleta baterija vrati na 3 °C - 57 °C.
Punjač se oglašava ritmičkim zvukom, a indikator napajanja na kompletu baterija ISKLJUČUJE se.	Komplet baterija previše je ispražnjen.	Ostavite bateriju na punjaču i za 30 minuta provjerite je li indikator napajanja na kompletu baterija uključen. Ako jest, komplet baterija uspješno je aktiviran.

JAMSTVO

JAMSTVENA POLITIKA PROIZVOĐAČA EGO

Za cjelokupne uvjete jamstvene politike proizvođača EGO posjetite internetsku stranicu egopowerplus.com.



სრულად გაეცანით ინსტრუქციას!



გაეცანით მომხმარებლის ინსტრუქციას

▲ არსებული რისკი! პიროვნებებმა ისეთი ელექტრული მოწყობილობებით, როგორცაა იმპლანტირებული დეფიბრილატორი, უნდა მიმართონ პირად ექიმს რჩევებისთვის ამ პროდუქტის გამოყენებამდე. იმპლანტირებულ დეფიბრილატორთან უშუალო სიახლოვეს ელექტრული მოწყობილობის ოპერირებამ შესაძლოა დეფიბრილატორს ხელი შეუშალოს მუშაობაში ან გათიშოს იგი.

▲ გაფრთხილება: ხელსაწყო უსაფრთხოდ და გამართულად მუშაობისთვის საჭიროა მისი ყველა შეკეთება და ნაწილის შეცვლა შესრულდეს კვალიფიციური სერვისის ტექნიკოსის მიერ.

▲ გაფრთხილება: ხელსაწყო შეიძლება გამოყენებულ იქნას ბავშვების მიერ (8 წლიდან) და შეზღუდული ფიზიკური, სენსორული ან მენტალური შესაძლებლობის მქონე პირების ან ცოდნისა და გამოცდილების არმქონე პირების მიერ, თუ მათ მიიღეს შესაბამისი ზედამხედველობა და ინსტრუქტაჟი ხელსაწყო უსაფრთხოდ გამოყენების თაობაზე მათ უსაფრთხოებაზე პასუხისმგებელი პირისგან და მათ ესმით ხელსაწყო გამოყენებასთან დაკავშირებული საფრთხეები. ბავშვებმა არ უნდა ითამაშონ ხელსაწყოთი. ხელსაწყოს გაწმენდა და სერვისი არ უნდა ჩატარდეს ზედამხედველობის გარეშე მყოფი ბავშვების მიერ.

უსაფრთხოების წესის სიმბოლოები

უსაფრთხოების წესის სიმბოლოების მიზანია მიაქციონ ყურადღება შესაძლო საფრთხეებს. ყურადღებით გაეცანით და შეისწავლეთ უსაფრთხოების წესის სიმბოლოები და მათი შესაბამისი განმარტებები. უსაფრთხოების

წესის სიმბოლოების მინიშნებები თავისთავად არ ანეიტრალებს რაიმე საფრთხის არსებობის რისკს. მათ მიერ მოწოდებული ინსტრუქციები და გაფრთხილებები არ არიან შემთხვევის თავიდან აცილების სწორი პროცედურის შემცველები.





▲ გაფრთხილება: ხელსაწყო გამოყენებამდე დაწვრილებით გაეცანით და შეისწავლეთ ყველა უსაფრთხოების წესი მომხმარებლის ამ ინსტრუქციაში, მათ შორის ყველა უსაფრთხოების წესის სიმბოლო როგორცაა „სამშრომობა“, „გაფრთხილება“ და „ყურადღება“. ქვემოთ ჩამოთვლილი ყველა ინსტრუქციის უზღუდელყოფამ შესაძლოა გამოიწვიოს ელექტრული შოკი, ხანძარი და/ან მოგაყენოთ სერიოზული პირადი ზიანი.

უსაფრთხოების წესის ინსტრუქცია

ეს გვერდი აჩვენებს და აღწერს იმ უსაფრთხოების წესის სიმბოლოებს, რომლებიც შესაძლოა აღბეჭდილია მოცემულ პროდუქტზე. წაკითხეთ, შეისწავლეთ და მიეცეთ ხელსაწყოს ყველა ინსტრუქციას მის აწყობამდე და ჩართვამდე.

	უსაფრთხოების ნიშანი	გამართხილებელი ზომები, რომლებიც მოიცავენ თქვენს უსაფრთხოებას
	გაეცანით მომხმარებლის ინსტრუქციას	დაზიანების რისკის შესამცირებლად მომხმარებელმა უნდა ნაიკითხოს ხელსაწყო მუშაობის ინსტრუქცია.
	შენიშნა გამოყენებისთვის	გამოიყენეთ ეს ხელსაწყო მხოლოდ შენობაში
	II კლასის ნაწარმი	ორმაგად იზოლირებული კონსტრუქცია
	CE	ხელსაწყო შეესაბამება ევროკავშირის მიერ წამოყენებულ რეგულაციებს.
	გსცო	ეს პროდუქტი შეესაბამება დიდი ბრიტანეთის მოქმედ კანონმდებლობას.

KA

	WEEE	ელექტრული ხელსაწყოების უტილიზაცია არ უნდა მოხდეს საყოფაცხოვრებო ნარჩენებთან ერთად. წაიღეთ ხელსაწყო ავტორიზირებულ ნარჩენების გადაამუშავებელთან.
	ელექტრული მცველი	დროის დაყოვნების მქონე მინიატურული ელექტრული მცველი
V	ვოლტი	ძაბვა
A	ამპერი	დენი
Hz	ჰერცი	სიხშირე (ბრუნთა რიცხვი წამში)
W	ვატი	სიმძლავრე
min	წუთი	დრო
	ცვლადი დენი	დენის ტიპი
	მუდმივი დენი	დენის ტიპი ან სახე

■ არ დატოვოთ დამტენი ხელსაწყო წვიმაში ან სველ ადგილას. დამტენში შესული წყალი ზრდის ელექტრული შოკის მიღების რისკს.

■ არ დააზიანოთ დენის სადენი. არასოდეს გამოიყენოთ სადენი დამტენი ხელსაწყო სატარებლად, მოსაქაჩად ან შტეფსელიდან ამოსართველად. დაიცავით დენის სადენი სიმბურვალისან, ზეთისგან, მკრელი და მოძრავი საგნებისგან. დაზიანებული ან გადახლართული დენის სადენი ზრდის ელექტრული შოკის რისკს.

■ მოერიდეთ სხეულით დამიწებულ საგნების ზედაპირებთან კონტაქტს, როგორცაა მიწები, რადიატორები, ქურები და მაცივრები. ელექტრული შოკის მიღების რისკი იზრდება თუ თქვენი სხეული დამიწებულია.

■ ელექტრული ხელსაწყოთი გარეთ სარგებლობისას გამოიყენეთ დამაგრებელბეჭდი, რომელიც გამოსადეგია გარეთ მუშაობისთვის. გარეთ მუშაობისთვის შესაბამისი ელექტრული სადენის გამოყენება ამცირებს ელექტრული შოკის რისკს.

■ EGO-ს დამტენი ხელსაწყო მუხტავს EGO-ს ლითიუმ-იონის ქვევით ჩამოთვლილ აკუმულატორებს:

დამტენი	აკუმულატორი
CH2100E	BA1120E, BA1400, BA2240E, BA2240T, BA2242T, BA2800, BA3360, BA4200, BA1400T, BA2800T, BA4200T, BA5600T, BA6720T

⚠ გაფრთხილება: დაწვრილებით გაეცანით და შეისწავლეთ ყველა ინსტრუქცია. ქვემოთ ჩამოთვლილი ყველა ინსტრუქციის უგულებელყოფამ შესაძლოა გამოიწვიოს ელექტრული შოკი, ხანძარი და/ან მოგაყენოთ სერიოზული პირადი ზიანი.

სამუშაო არის უსაფრთხოება

- დაიცავით სამუშაო არის სისუფთავე და იქონიეთ კარგი განათება. ჩახერგილი ან ბნელი სამუშაო არე იწვევს ინციდენტებს.
- არ ამუშაოთ EGO-ს დამტენი მოწყობილობა გარემოში ფეტქებადი საშუალებების არსებობისას, როგორცაა აალებადი სითხეები, აირები ან მტვერი. დამტენმა მოწყობილობამ შესაძლოა წარმოქმნას ნაპერწკალი, რომელმაც შეიძლება აანთოს მტვერი ან აირი.

ელექტრული უსაფრთხოება

- ელექტრული ხელსაწყო დენის ჩანგალი უნდა ერგებოდეს შტეფსელს. არასოდეს გაუკეთოთ მოდიფიცირება ხელსაწყო დენის ჩანგალს. არ გამოიყენოთ ადაპტორები ისეთი ხელსაწყოების დენის ჩანგალზე, რომელსაც აქვს დამიწება. არსებული დენის ჩანგალი და მისი შესაბამისი შტეფსელის არსებობა ამცირებს ელექტრული შოკის რისკს.

ტექნიკური სერვისი

- დამტენი ხელსაწყო ტექნიკური სერვისი შეასრულებინეთ კვალიფიციურ პირს მხოლოდ იდენტური სათადარიგო ნაწილების გამოყენებით. მსგავსი პროცედურა უზრუნველყოფს დამტენი ხელსაწყო უსაფრთხო მუშაობას.

KA

- დამტენის ტექნიკური სერვისისას გამოიყენეთ მხოლოდ იდენტური სათადარიგო ნაწილები. მისდით მომხმარებლის ინსტრუქციის სერვისის სექციაში არსებულ მითითებებს.

განსხვავებული ნაწილების გამოყენებამ და სერვისის ინსტრუქციების მიუდევნელობამ შესაძლოა წარმოქმნას ელექტრული შოკისა ან ფიზიკური ზიანის მიღების რისკი.

დამტენის მოხმარების უსაფრთხოების წესები

▲ ყურადღება: ელექტრული შოკის ან დამტენის და აკუმულატორის დაზიანების რისკის შესამცირებლად, დამუხტეთ მხოლოდ ამ ხელსაწყოთვის მითითებული ლითიუმ-იონის დატენვადი აკუმულატორები. სხვა ტიპის აკუმულატორები შესაძლოა გასკდეს, და გამოიწვიოს პირადი ან ხელსაწყო დაზიანება.

- ხელსაწყო არ არის განკუთვნილი იმისათვის რომ, შეზღუდული ფიზიკური, სენსორული ან მენტალური შესაძლებლობის მქონე პირებმა (ბავშვების ჩათვლით), ან ცოდნისა და გამოცდილების არმქონე პირებმა ისარგებლონ მისით, გარდა იმ შემთხვევებისა როცა მათ მიიღეს შესაბამისი ზედამხედველობა და ინსტრუქტაჟი ხელსაწყოს გამოყენების თაობაზე მათ უსაფრთხოებაზე პასუხისმგებელი პირისგან.
- დამტენი ხელსაწყოს გამოყენებამდე, დაწვრილებით გაეცანით ყველა მითითებას და უსაფრთხოების სიმბოლოს ამ მოხმარებლის ინსტრუქციაში, დამტენ ხელსაწყოზე, აკუმულატორზე და შესაბამის აკუმულატორზე მომუშავე ელექტრულ ხელსაწყოზე, რათა არ მოხდეს ამ ხელსაწყოების არასათანადო მოპყრობა და თავიდან აიცილოთ შესაძლო თქვენი ან მათი დაზიანება.

- არ გამოიყენოთ დამტენი ხელსაწყო გარეთ ან დატოვოთ წვიმაში ან სველ ადგილას. დამტენში შესული წყალი ზრდის ელექტრული შოკის მიღების რისკს.
- არ მოკიდოთ სველი ხელები დამტენ მოწყობილობას, მის დენის ჩანგალს და დამტენის კონტაქტებს.
- დამტენი ხელსაწყოს მწარმოებელი კომპანიის მიერ არარეკომენდირებულმა მიმაგრებამ, ან რომელიც მათ მიერ არაა მოწოდებული, შესაძლოა გამოიწვიოს ხანძრის, ელექტრული შოკის და ფიზიკური ზიანის რისკი.
- დატენეთ მხოლოდ მწარმოებლის მიერ მითითებული დამტენი მოწყობილობით. დამტენმა მოწყობილობამ, რომელიც თავსებადია ერთი ტიპის აკუმულატორთან, შესაძლოა წარმოშვას ხანძრის გაჩენის რისკი სხვა აკუმულატორზე გამოყენებისას.
- არ დააზიანოთ დენის სადენი ან დამტენი ხელსაწყო, არასოდეს გამოიყენოთ სადენი დამტენი ხელსაწყოს სატარებლად. არ მოქაჩოთ სახეზე დამტენი ხელსაწყოს შტეფსელიდან ამოსართველად. შესაძლოა მოხდეს სადენის ან დამტენის დაზიანება და შექმნას ელექტრული შოკის საფრთხე. დაუყონებლივ შეცვალეთ დაზიანებული სადენები.
- დარწმუნდით რომ სადენი ისეა მოთავსებული, რომ მას არ დააბიჯებენ, არ წამოკრავენ ფეხს, არ ჩაითრევს ბასრი ან მოძრავი ნაწილები ან სხვაგვარად არმიადგება ზიანი. ეს შეამცირებს ინციდენტების რიცხვს, რომელმაც შესაძლოა მოგიტანოთ ზიანი ან დააზიანოს სადენი, რამაც თავის მხრივ შეიძლება გამოიწვიოს ელექტრული შოკი.
- დაიცავით დენის სადენი და დამტენი ხელსაწყო სიმზურვალისან, რათა თავიდან აიცილოთ ხელსაწყოს ბუდის ან მისი ნაწილების დაზიანება.

KA

- არ მისცეთ ბენზინს, ნავთობის ბაზაზე დამზადებულ პროდუქტებს ან სხვა ძლიერი გამსხნელებს მოვიდნენ პლასტმასის ნაწილებთან კონტაქტში. ეს ნივთიერებები შეიცავენ ქიმიურ ნაერთებს, რომელთაც შეუძლია დააზიანონ, გაცვითონ და დაშალონ პლასტმასი.
- არ გამოიყენოთ დამტენი ხელსაწყო დაზიანებული სადენით ან დენის ჩანგალით, ამან შესაძლოა გამოიწვიოს მოკლე ჩართვა ან ელექტრული შოკი. დაზიანების შემთხვევაში შეაკეთებინეთ დამტენი ხელსაწყო ავტორიზირებულ სერვისის ტექნიკოსს EGO-ს სერვის ცენტრში.
- არ გამოიყენოთ დამტენი ხელსაწყო თუ მას მკვეთრად შეეჯახა რამე, დაბლა დავარდა ან დაზიანდა სხვაგვარად. მიუტანეთ ის ავტორიზირებულ სერვისის ტექნიკოსს ელექტრულ შემოწმებაზე, რათა შეიტყოთ არის თუ არა დამტენი შესაბამის მუშა მდგომარეობაში.
- არ დაშალოთ დამტენი ხელსაწყო. მიუტანეთ ის ავტორიზირებულ სერვისის ტექნიკოსს, როდესაც დამტენი საჭიროებს სერვისს ან შეკეთებას. არასწორად აწყობილმა დამტენმა ხელსაწყომ შესაძლოა წარმოშვას ელექტრული შოკის ან ხანძრის რისკი.
- გამოაერთეთ დამტენი ხელსაწყო შტექსელიდან სერვისის ან წმენდის პროცესის დაწყებამდე, რათა შეამციროთ ელექტრული შოკის რისკი.
- გამოაერთეთ დამტენი ხელსაწყო ქსელიდან, როდესაც მას არ იყენებთ. ეს შეამცირებს ელექტრული შოკის ან დამტენის დაზიანების რისკს იმ შემთხვევაში, თუ ლითონის საგნები ჩავარდა მის ღია ადგილებში. ეს ასევე დაგეხმარებათ თავიდან აიცილოთ დამტენის დაზიანება ძაბვის მოვარდნის შემთხვევაში.
- ელექტრული შოკის რისკი. არ შეეხოთ დენის გამოსავალის არაიზოლირებულ ნაწილს ან აკუმულატორის არაიზოლირებულ კონტაქტებს.

- შეინახეთ ეს მომხმარებლის ინსტრუქცია. გამოიყენეთ მომხმარებლის ინსტრუქცია და მიუთითეთ სხვებს, ვისაც სურს ხელსაწყოს გამოყენება, გაეცნონ მას. თუ ათხოვებთ ხელსაწყოს სხვა პირს, ასევე ათხოვთ მას ეს მომხმარებლის ინსტრუქცია, რათა აღკვეთოთ ხელსაწყოს არასათანადო გამოყენება და შესაძლო ზიანი.

მნიშვნელოვანი უსაფრთხოების ინსტრუქციები

- შეინახეთ ეს მომხმარებლის ინსტრუქცია. ეს მომხმარებლის ინსტრუქცია მოიცავს მნიშვნელოვან უსაფრთხოების და ექსპლუატაციის მითითებებს EGO 56 ვოლტიანი CH2100E დამტენი ხელსაწყოსთვის.
- დამტენი ხელსაწყოს გამოყენებამდე, დაწვრილებით გაეცანი ყველა მითითებას და უსაფრთხოების სიმბოლოს დამტენ ხელსაწყოზე, აკუმულატორზე და შესაბამის აკუმულატორზე მომუშავე ელექტრულ ხელსაწყოზე.

▲ გაფრთხილება: ელექტრული ხელსაწყოების გამოყენებისას ძირითადი უსაფრთხოების ზომები უნდა იყოს დაცული, შემდეგის ჩათვლით.

- დაზიანების რისკის შესამცირებლად საჭიროა მჭიდრო ზედამხედველობა, როდესაც ხელსაწყო გამოიყენება ბავშვების სიახლოვეს.
- გამოიყენეთ მხოლოდ ისეთი მიმაგრებები, რომელიც მოწოდებულია ან რეკომენდირებულია მწარმოებლის მიერ.
- არ გამოიყენოთ ხელსაწყო გარეთ.
- პორტატული ხელსაწყოს შემთხვევაში - ელექტრული შოკის რისკის შესამცირებლად არ მოათავსოთ დამტენი წყალში ან სხვა სითხეში. არ მოათავსოთ ან შეინახოთ ხელსაწყო იქ, სადაც იგი შესაძლოა ჩავარდეს ან ჩაითრიონ აბაზანაში ან პირსაბანაში.

▲ ყურადღება: ფიზიკური ზიანის რისკის შესამცირებლად დამუხტეთ მხოლოდ ლითიუმ-იონის დატენვადი აკუმულატორები. სხვა ტიპის აკუმულატორები შესაძლოა გასკდეს, და გამოიწვიოს პირადი ან ხელსაწყოს დაზიანება.

სპეციფიკაცია

დენი შესავალზე	~220-240 ვ 50 ჰგ 210 ვტ
დენი გამოსავალზე	3 ა 56 ვ
დამუხტვის დრო	დაახლოებით 40 წუთი BA1120E აკუმულატორისთვის დაახლოებით 50 წუთი BA1400/BA1400T აკუმულატორისთვის დაახლოებით 80 წუთი BA2240E/BA2240T/BA2242T აკუმულატორისთვის დაახლოებით 100 წუთი BA2800/BA2800T აკუმულატორისთვის დაახლოებით 115 წუთი BA3360 აკუმულატორისთვის დაახლოებით 145 წუთი BA4200/BA4200T აკუმულატორისთვის დაახლოებით 190 წუთი BA5600T აკუმულატორისთვის დაახლოებით 230 წუთი BA6720T აკუმულატორისთვის
ოპტიმალური დამუხტვის ტემპერატურა	5°C-40°C
დამტენი ხელსაწყოს წონა	1.2 კგ

აღწერა

შეისწავლეთ თქვენი დამტენი ხელსაწყო (ნახ. A)

1. გასაგრილებელი საჰაერო
2. სამაგრი ნასვრეტი

3. ელექტრული კონტაქტები
4. შუქდიოდური ინდიკატორები
5. კედელზე სამაგრი სიღრუეები

ექსპლუატაცია

როგორ დატენოთ აკუმულატორი

▲ გაფრთხილება: არ გამოიყენოთ დამტენი ხელსაწყო გარეთ ან დატოვოთ წვიმაში ან სველ ადგილას. დამტენში შესული წყალი ზრდის ელექტრული შოკის მიღების რისკს.

შენიშვნა: მწარმოებლის მიერ მოწოდებული ლითიუმ-იონის აკუმულატორები ნაწილობრივ დატენილია. სრულად დატენეთ აკუმულატორი პირველ ჯერზე სარგებლობამდე.

1. მიუერთეთ დამტენი მოწყობილობა კვებას (~220-240 ვ, 50 ჰგ).
2. გაუსწორეთ აკუმულატორის სამაგრები დამტენი მოწყობილობის ნასვრეტებს; ჩასვით აკუმულატორი დამტენ მოწყობილობაში, როგორც ნაჩვენებია ნახ. B.
3. დამტენი მოწყობილობა დაუკავშირდება და განსაზღვრავს აკუმულატორის მდგომარეობას.
4. როდესაც აკუმულატორი იმუხტება, მწვანე შუქდიოდი იწყებს ციმციმს. აკუმულატორზე არსებული დამუხტვის ინდიკატორი დაიწყებს თანამიმდევრობით ციმციმს: წითლად, ნარინჯისფრად და მწვანედ. (BA1120E, BA1400, BA2240E, BA2800, BA3360, BA4200 მოდელებისთვის). აკუმულატორზე არსებული დამუხტვის 5 შუქდიოდური ინდიკატორის ბოლო სეგმენტი იციმციმებს მწვანედ. (BA1400T, BA2240T, BA2242T, BA2800T, BA4200T, BA5600T, BA6720T მოდელებისთვის) დამტენი მოწყობილობის ვენტილატორი მუშაობს განუწყვეტლივ, რათა გააგრილოს ხელსაწყო.
5. როდესაც აკუმულატორი ბოლომდე დაიტენება, მწვანე შუქდიოდი შეწყვეტავს ციმციმს და აინთება მუდმივი მწვანე ნათებით. აკუმულატორზე არსებული დამუხტვის ინდიკატორი ჩაქრება. მოიცადეთ სანამ გამაგრილებელი ვენტილატორი არ გაჩერდება, მოხსენით აკუმულატორი დამტენი მოწყობილობიდან და გამორთეთ დამტენი წრედიდან.





KA

შენიშვნა:

- აკუმულატორის სრული დამუხტვის შემდეგ ხელსაწყოს მუშაობის განსაკუთრებულად შემცირებული პერიოდი აღნიშნავს იმ ფაქტს, რომ აკუმულატორმა თითქმის ამოწურა საკუთარი ტექნიკური ვადა და საჭიროებს შეცვლას.
- დამტენი ხელსაწყო შესაძლოა ვათბეს დამუხტვის პროცესში. ეს დამტენი ხელსაწყოს მუშაობის ნორმალური რეჟიმიია. დამუხტეთ აკუმულატორი კარგად განიავებლად არეში.

დამტენზე დატანილი შუქდიოდების ფუნქციები

BA1120E, BA1400, BA2240E, BA2800, BA3360, BA4200 მოდელებისთვის

შუქდიოდური ინდიკატორი	აკუმულატორი	ნითელი შუქდიოდი დამტენზე	მწვანე შუქდიოდი დამტენზე	აკუმულატორზე არსებული დამუხტვის ინდიკატორი	მოქმედება
	იმუხტება	გათიშული	ციმციმი	მონაცვლეობით წითელი, ნარინჯისფერი და მწვანე შუქით ციმციმი	იმუხტება
	დეფექტურია	ციმციმი	გათიშული	გათიშული	აკუმულატორი ან დამტენი დეფექტურია.
	აკუმულატორი ცივია/ცხელია	ჩართული	გათიშული	გათიშული	დამუხტვა დაიწყება, როცა აკუმულატორი დაუბრუნდება 3°C-57°C ტემპერატურულ დიაპაზონს.
	სრულად დამუხტული	გათიშული	ჩართული	გათიშული	დამუხტვა დასრულებულია. სერვის-დამუხტვა.

KA

BA1400T, BA2240T, BA2242T, BA2800T, BA4200T, BA5600T, BA6720T მოდელებისთვის

შექდი- ოლდური ინდიკა- ტორი	აკუმულატორი	წითელი შექდიოდი დამტენზე	მწვანე შექდიოდი დამტენზე	5-LED ინდიკატორი აკუმულატო-რზე	მოქმედება
CHARGING	იმუხტება	გათიშული	ციმციმი	ბოლო სეგმენტი ციმციმებს მწვანედ, დანარჩენი კი ანათებს მუდმივი მწვანე შუქით.	იმუხტება
DEFECTIVE BATTERY	დეფექტურია	ციმციმი	გათიშული	გათიშული	აკუმულატორი ან დამტენი დეფექტურია.
HIGH TEMP	აკუმულატორი ცივია/ცხელია	ჩართული	გათიშული	გათიშული	დამუხტვა დაიწყება, როცა აკუმულატორი დაუბრუნდება 3°C–57°C ტემპერატურულ დიაპაზონს (BA1400T, BA2242T, BA2800T, BA4200T, BA5600T, BA6720T მოდელ-ებისთვის)/3°C–50°C (BA2240T მოდელ-ებისთვის).
FULL CHARGE	სრულად დამუხტული	გათიშული	ჩართული	გათიშული	დამუხტვა დასრულებულია. სერვის-დამუხტვა.

KA

ცივი ან ცხელი აკუმულატორის დამუხტვა

თუ აკუმულატორის ტემპერატურა ნორმალურ რეჟიმს გაცდა, წითელი შუქდიოდი დაიწყებს აინთება და მწვანე შუქდიოდი ჩაქრება. როდესაც აკუმულატორი გაგრილდება 57°C-ზე (BA1120E, BA1400, BA2240E, BA2242T, BA2800, BA3360, BA4200, BA1400T, BA2800T, BA4200T, BA5600T, BA6720T)/50°C (BA2240T) ქვევით ან გათბება 3°C-ზე მეტად, დამტენი მოწყობილობა ავტომატურად დაიწყებს დამუხტვის პროცესს.

დეფექტური აკუმულატორი ან დამტენი

თუ დამტენმა მოწყობილობამ შეამჩნია პრობლემა, წითელი შუქდიოდი დაიწყებს ციმციმს და მწვანე შუქდიოდი ჩაქრება.

1. მოხსენით და კვლავ შეუერთეთ აკუმულატორი დამტენ ხელსაწყოს, თუ იგი არეგისტრირდებს მას როგორც დეფექტურს. თუ შუქდიოდები კვლავ აღნიშნავენ აკუმულატორს „დეფექტურად“ მეორე ჯერზეც, სცადეთ სხვა აკუმულატორის დატენვა.
2. თუ სხვა აკუმულატორი ნორმალურად იმუხტება, მაშინ მოახდინეთ დეფექტური აკუმულატორის უტილიზირება (იხილეთ შესაბამისი მითითებები აკუმულატორის მომხმარებლის ინსტრუქციაში).
3. თუ სხვა აკუმულატორიც აღინიშნება „დეფექტურად“ გამოაერთეთ დამტენი ხელსაწყო შტეფსელიდან და დაელოდეთ სანამ წითელი შუქდიოდი არ ჩაქრება, შემდეგ ხელახლა მიუერთეთ დამტენი ქსელს. თუ წითელი შუქდიოდი კვლავ მიუთითებს დეფექტურობაზე, შესაძლოა დამტენი მოწყობილობა დაზიანებულია.

კედელზე სამაგრი სიდრუეები

დამტენ მოწყობილობას გააჩნია სამაგრი სიდრუეები მოსახერხებელი შენახვისთვის (ნახ. A-5). დაამონტაჟეთ კედელში ორი ხრახნი 76მმ დაშორებით. გამოიყენეთ სათანადო ხრახნები, რომლებიც გაუძლებს დამტენი მოწყობილობისა და აკუმულატორის კომბინირებულ წონას (დაახლოებით 3.3 კგ).

ექსპლუატაცია

▲ გაფრთხილება: სერიოზული პერსონალური ზიანისგან თავის არიდების მიზნით ყოველთვის მოხსენით

აკუმულატორი ხელსაწყოს როდესაც წმინდავთ მას ან უტარებთ რაიმე ტიპის სერვისს.

▲ გაფრთხილება: ტექნიკური სერვისისას გამოიყენეთ მხოლოდ EGO-ს იდენტური სათადარიგო ნაწილები. სხვა ნებისმიერი ნაწილის გამოყენებამ შესაძლოა შექმნას საფრთხე ან გამოიწვიოს ხელსაწყო დაზიანება.

▲ გაფრთხილება: დამტენი მოწყობილობის გაწმენდის რეკომენდირებული მეთოდი არის მშრალი კომპრესორული ჰაერის ჰავლის გამოყენება. რადგან კომპრესორული ჰაერის ჰავლის გამოყენება არის ერთადერთი წმენდის მეთოდი, ყოველთვის მიირგეთ უსაფრთხოების თვალსაფარი ან გვერდითა ეკრანების მქონე უსაფრთხოების სათვალე ხელსაწყოს გასუფთავებისას. გაიკეთეთ მტვრის საწინააღმდეგო ნიღაბი თუ მუშაობისას წარმოიქმნება მტვერი.

▲ გაფრთხილება: თუ ქსელის სადენი დაზიანდა, საფრთხისგან თავის არიდების მიზნით იგი უნდა შეიცვალოს მწარმოებლის, მისი სერვისის ცენტრის ან მსგავსად კვალიფიცირებული პირების მიერ.

ზოგადი მოვლის წესი

მოერიდეთ გამხსნელების გამოყენებას ხელსაწყოს პლასტმასის ნაწილების გაწმენდისას. უმეტესობა პლასტმასები ადვილად ზიანდება მათზე გამხსნელების გამოყენების შედეგად. გამოიყენეთ სუფთა ტილო ტალახის, მტვრის, ზეთის, ცხიმის და სხვ. მოსაცილებლად.

▲ გაფრთხილება: არცერთ შემთხვევაში არ მისცეთ სატორმუზო სითხეს, ბენზინს, ნავთობის ბაზაზე დამზადებულ პროდუქტებს ან სხვა ძლიერი გამხსნელებს მოვიდნენ პლასტმასის ნაწილებთან კონტაქტში. ქიმიურმა ნაერთებმა შესაძლოა დააზიანოს, გაცვიოთ და დაშალოს პლასტმასი, რამაც შეიძლება მოგაყენოთ სერიოზული პირადი ზიანი.

⚠ გაფრთხილება: ტექნიკური სერვისისას გამოიყენეთ მხოლოდ EGO-ს იდენტური სათადარიგო ნაწილები. სხვა ნებისმიერი ნაწილის გამოყენებამ შესაძლოა შექმნას საფრთხე ან გამოიწვიოს ხელსაწყო დაზიანება. ხელსაწყო უსაფრთხოდ და გამართულად მუშაობისთვის საჭიროა მისი ყველა შეკეთება და ნაწილის შეცვლა შესრულდეს კვალიფიციური სერვისის ტექნიკოსის ან EGO-ს სერვისის ცენტრის მიერ.

გარემოს დაცვა



არ მოახდინოთ ელექტრული მოწყობილობის, აკუმულატორის დამტენის და მისი ბატარეების მოთავსება საყოფაცხოვრებო ნაგავში!

ევროკავშირის 2012/19/EU რეგულაციის მიხედვით, ელექტრული და ელექტრონული ხელსაწყოები, რომლებიც აღარ გამოიყენება, ასევე 2006/66/EC რეგულაციის მიხედვით, დეფექტური ან გამოყენებული აკუმულატორები/ბატარეები, უნდა შეგროვდეს ცალკეულად. ელექტრული მოწყობილობების ნაგავსაყრელზე მოთავსებისას, სახიფათო ნარჩენები შესაძლოა გაიჟონოს გრუნტის წყლებში და მოხვდეს საკვებ ჯაჭვში, რამაც შესაძლოა დააზიანოს თქვენი ჯანმრთელობა და კეთილდღეობა.

KEES VAN DER SLOOT
TUIN EN PARKMACHINES * DEER BEEM

KA



გაუმართაობის დიაგნოსტიკა

პრობლემა	მიზეზი	გადაჭრის გზა
დამტენი არ მუშაობს. წითელი შუქდიოდი ციმციმებს ან ყველა შუქდიოდი არის გამორთული.	აკუმულატორი ან დამტენი მოწყობილობა არის დეფექტური ან აკუმულატორსა და დამტენს შორის ცუდი ელექტრული კონტაქტია.	<ul style="list-style-type: none"> შეეცადეთ მოხსნათ და კვლავ შეუერთოთ აკუმულატორი დამტენ ხელსაწყოს. შეეცადეთ დამუხტოთ სხვა აკუმულატორი. გამოაერთეთ დამტენი ხელსაწყო შტეფსელიდან და დაელოდეთ სანამ წითელი შუქდიოდი არ ჩაქრება, შემდეგ ხელახლა მიუერთეთ დამტენი ქსელს.
დამტენი არ მუშაობს და წითელი შუქდიოდი ანთია.	აკუმულატორი ძალიან ცხელი ან ცივია.	მიეცით საშუალება აკუმულატორის ტემპერატურას დაუბრუნდეს ნორმალურ მნიშვნელობას. დამუხტვა დაიწყება, როცა აკუმულატორი დაუბრუნდება 3°C–5°C ტემპერატურულ დიაპაზონს.
დამტენი ხელსაწყო გამოსცემს რითმულ ხმას და აკუმულატორზე არსებული დამუხტვის ინდიკატორი გათიშულია.	აკუმულატორი ზედმეტად განმუხტულია.	დატოვეთ აკუმულატორი დამტენ ხელსაწყოში და შეამოწმეთ 30 წუთში, რათა ნახოთ ჩაერთო თუ არა აკუმულატორზე არსებული დამუხტვის ინდიკატორი.

გარანტია

EGO-ს გარანტიის მომსახურების წესი

გთხოვთ ეწვიოთ ვებ-გვერდს egopowerplus.com, რათა მიიღოთ EGO-ს საგარანტიო მომსახურების სრული დადგენილებები და პირობები.

KA

PROČITAJTE SVA UPUTSTVA!



PROČITAJTE PRIRUČNIK ZA RUKOVAOCA

⚠ Rezidualni rizik! Osobe sa elektronskim uređajima, poput pejsmejkera, treba da konsultuju svog lekara (svoje lekare) pre upotrebe ovog proizvoda. Rukovanje električnom opremom u neposrednoj blizini srčanog pejsmejkera moglo bi da izazove smetnje ili otkazivanje pejsmejkera.

⚠ UPOZORENJE: Da bi se osigurala sigurnost i pouzdanost, sve popravke treba da radi kvalifikovani servisni tehničar.

⚠ UPOZORENJE: Ovaj aparat mogu da koriste deca uzrasta 8 godina i starija i osobe sa smanjenim fizičkim, senzornim ili mentalnim sposobnostima ili sa nedostatkom iskustva i znanja, ako su pod nadzorom ili ako su dobili uputstva za upotrebu aparata na bezbedan način i ako shvataju moguće opasnosti. Deca se ne smeju igrati aparatom. Čišćenje i korisničko održavanje ne smeju da rade deca bez nadzora.

SIGURNOSNI SIMBOLI

Svrha sigurnosnih simbola je da vam skrenu pažnju na moguće opasnosti. Sigurnosni simboli i objašnjenja uz njih zaslužuju vašu pognu pažnju i shvatanje. Simboli upozorenja, sami po sebi, ne eliminišu nikakve opasnosti. Uputstva i upozorenja koja oni daju nisu zamena za odgovarajuće mere sprečavanja nezgoda.

⚠ UPOZORENJE: Obavezno pročitajte i shvatite sva sigurnosna uputstva u ovom Priručniku za rukovaoca, obuhvatajući i sve simbole sigurnosnih upozorenja poput „OPASNOST“, „UPOZORENJE“ i „OPREZ“ pre korišćenja ovog alata. Nepridržavanje svih dole navedenih uputstava može da dovede do strujnog udara, požara i/ili ozbiljne telesne povrede.

SIGURNOSNA UPUTSTVA

Ova stranica prikazuje i opisuje sigurnosne simbole koji mogu da se pojave na ovom proizvodu. Pročitajte, shvatite i sledite sva uputstva na mašini pre no što pokušate da je sklopite i da rukujete njom.

	Sigurnosno upozorenje	Mere opreza koje se tiču vaše sigurnosti
	Pročitajte Priručnik za rukovaoca	Da bi smanjio rizik od povreda, korisnik mora pročitati priručnik za rukovaoca.

	Upotreba u zatvorenom prostoru	Ovaj uređaj koristite samo u zatvorenom prostoru
	Konstrukcija klase II	Dvostruko izolovana konstrukcija
	CE	Ovaj proizvod je u skladu sa primenljivim EC direktivama.
	UKCA	Ovaj proizvod je u skladu sa primenljivim zakonima u UK.
	WEEE	Otpadne električne proizvode ne bi trebalo odlagati zajedno sa otpadom iz domaćinstva. Odnosite ih u ovlašćeni pogon za reciklažu.
	Osigurači	Minijaturni osigurač sa kašnjenjem
	Volt	Voltaža
	Amperi	Struja
	Herc	Frekvencija (ciklusi u sekundi)
	Vat	Snaga
	Minuti	Vreme
	Naizmernična struja	Tip struje
	Jednosmerna struja	Tip ili karakteristika struje

⚠ UPOZORENJE: Pročitajte i shvatite sva uputstva. Nepridržavanje svih dole navedenih uputstava može da dovede do strujnog udara, požara i/ili ozbiljne telesne povrede.

BEZBEDNOST NA RADNOM PODRUČJU

- **Održavajte radno područje čistim i dobro osvetljenim.** Na pretrpanim ili mračnim područjima su veće šanse da dođe do nezgoda.
- **Ne koristite EGO punjač u eksplozivnim okruženjima, kao na primer u prisustvu zapaljivih tečnosti, gasova ili prašine.** Punjač bi mogao da stvori varnicu koja može da zapali prašinu ili isparenja.

ELEKTRIČNA BEZBEDNOST

- **Utikač električnog alata mora odgovarati utičnici.** Nikada ne modifikujte utikač ni na koji način. Ne koristite adapterske utikače sa uzemljenim električnim alatom. Nemodifikovani utikači i odgovarajuće utičnice će smanjiti rizik od strujnog udara.
- **Ne izlažite punjač kiši ili mokrim uslovima.** Voda koja uđe u punjač povećava rizik od strujnog udara.
- **Nemojte zloupotrebljavati kabl.** Nikada ne koristite kabl za nošenje, vučenje ili isključivanje punjača iz utičnice. Čuvajte kabl podalje od toplote, ulja, oštarih ivica ili pokretnih delova. Oštećen ili upetljan kabl povećava rizik od strujnog udara.
- **Izbegavajte kontakt delova tela sa uzemljenim površinama, poput cevi, radijatora, šporeta i frižidera.** Postoji povećan rizik od strujnog udara ako je vaše telo uzemljeno.

SR

- **Kada koristite električni alat na otvorenom prostoru, koristite produžni kabl pogodan za korišćenje na otvorenom prostoru.** Upotreba kabla pogodnog za korišćenje na otvorenom prostoru smanjuje rizik od strujnog udara.
- EGO punjač može da puni EGO litijum-jonske baterije navedene ispod:

PUNJAČ	BATERIJE
CH2100E	BA1120E, BA1400, BA2240E, BA2240T, BA2242T, BA2800, BA3360, BA4200, BA1400T, BA2800T, BA4200T, BA5600T, BA6720T

SERVIS

- **Odnosite punjač na servisiranje kod kvalifikovanog servisera koji će koristiti samo identične rezervne delove.** To će osigurati da bezbednost punjača bude održana.
- **Tokom servisiranja punjača, koristite samo identične rezervne delove. Pratite uputstva u odeljku Održavanje u ovom priručniku.** Upotreba neovlašćenih delova ili nepridržavanje uputstava za održavanje mogu da dovedu do rizika od strujnog udara ili povrede.

SIGURNOSNA PRAVILA ZA PUNJAČ

⚠ OPREZ: Da biste smanjili rizik od strujnog udara ili oštećenja punjača i baterije, puniti samo one litijum-jonske punjive baterije koje su specifično navedene na etiketi punjača. Drugi tipovi baterija mogu da eksplodiraju, izazivajući telesne povrede ili imovinsku štetu.

- Ovaj uređaj nije predviđen da ga koriste osobe (obuhvatajući i decu) sa smanjenim fizičkim, senzornim ili mentalnim sposobnostima ili sa nedostatkom iskustva i znanja, osim ako ih ne nadzire ili upućuje u upotrebu uređaja osoba odgovorna za njihovu bezbednost.
- **Pre korišćenja punjača baterija, pročitajte sva uputstva i napomene upozorenja u ovom priručniku i na punjaču baterija, na bateriji i proizvodu koji koristi bateriju da biste sprečili zloupotrebu proizvoda i eventualne povrede ili štetu.**
- **Ne koristite punjač na otvorenom prostoru i ne izlažite ga mokrim ili vlažnim uslovima. Voda koja uđe u punjač povećava rizik od strujnog udara.**
- **Ne rukujte punjačem, obuhvatajući i utikač i terminale punjača, mokrim rukama.**
- **Upotreba dodatka koji ne preporučuje ili prodaje proizvođač punjača baterija može da dovede do rizika od požara, strujnog udara ili telesnih povreda.**
- **Puniti samo punjačem koji navodi proizvođač.** Punjač koji je prikladan za jedan tip baterije može da stvori opasnost od požara kad se koristi sa drugom baterijom.

- **Nemojte zloupotrebljavati kabl ili punjač.** Nikad ne koristite kabl za nošenje punjača. Ne vucite kabl punjača da biste izvukli utikač iz utičnice. Može da dođe do oštećenja kabla ili punjača i do stvaranja opasnosti od strujnog udara. Odmah zamenite oštećene kablove.
- **Vodite računa da kabl bude smešten tako da se po njemu ne gazi, da se preko njega ne sapliče, da ne dolazi u kontakt sa oštrim ivicama ili pokretnim delovima ili da na drugi način ne bude izložen oštećenjima ili naprezanju.** To će smanjiti rizik od nehotičnih padova, koji bi mogli da izazovu ozlede i oštećenja kabla, što bi moglo onda da dovede do strujnog udara.
- **Držite kabl i punjač dalje od toplote da biste sprečili oštećenja kućišta ili unutrašnjih delova.**
- **Nemojte dozvoliti da benzin, ulja, proizvodi na bazi benzina itd. dođu u kontakt sa plastičnim delovima.** Ti materijali sadrže hemikalije koje mogu da oštete, oslabe ili unište plastiku.
- **Ne rukujte punjačem sa oštećenim kablom ili utikačem, koji bi mogao da izazove kratak spoj i strujni udar.** Ako je punjač oštećen, popravite ga ili zamenite kod ovlašćenog servisnog tehničara u EGO servisnom centru.
- **Ne rukujte punjačem ako je primio oštar udarac, ako je pao ili ako je oštećen na bilo koji drugi način.** Odnosite punjač ovlašćenom servisnom tehničaru na električnu proveru da biste utvrdili da li je u dobrom radnom stanju.
- **Ne rasklapajte punjač.** Odnosite ga ovlašćenom servisnom tehničaru kad bude potrebno servisiranje ili popravka. Nepravilno sklapanje može da dovede do rizika od strujnog udara ili požara.
- **Izvucite punjač iz električne utičnice pre no što pokušate bilo kakvo održavanje ili čišćenje, da biste smanjili rizik od strujnog udara.**
- **Odvojite punjač od izvora napajanja kad nije u upotrebi.** To će smanjiti rizik od strujnog udara ili oštećenja punjača ako metalni predmeti upadnu u otvor. To će pomoći i da se spreči oštećenje punjača tokom skoka napona.
- **Rizik od strujnog udara.** Ne dodirujte neizolovani deo izlaznog konektora ili neizolovani terminal baterije.
- **Sačuvajte ovo uputstvo.** Često ga pregledajte i koristite ga da uputite druge koji mogu da koriste ovaj alat. Ako pozajmite ovaj alat nekom drugom, pozajmite i ovo uputstvo da bi se sprečila pogrešna upotreba proizvoda i eventualna povreda.

VAŽNA SIGURNOSNA UPUTSTVA

- **Sačuvajte ovo uputstvo.** Ovaj priručnik sadrži važna sigurnosna i radna uputstva za EGO 56 V punjač CH2100E.

- Pre korišćenja punjača baterija, pročitajte sva uputstva i napomene upozorenja na punjaču baterija, na bateriji i proizvodu koji koristi bateriju.

⚠ UPOZORENJE: Kad koristite električne aparate, uvek treba da poštujuete osnovne mere opreza, obuhvatajući sledeće:

- Da bi se smanjio rizik od povreda, neophodan je pomni nadzor kad se aparat koristi u blizini dece.
- Koristite samo dodatke koje preporučuje ili prodaje proizvođač.
- Ne koristite na otvorenom prostoru.
- Za prenosive aparate – da biste smanjili rizik od strujnog udara, ne stavljajte punjač u vodu ili neku drugu tečnost. Ne stavljajte i ne skladištite aparat na mestu sa kog može da padne ili da bude svučen u kadu ili umivaonik.

⚠ OPREZ: Da biste smanjili rizik od povreda, puniti samo litijum-jonske punjive baterije. Drugi tipovi baterija mogu da eksplodiraju, izazivajući telesne povrede ili imovinsku štetu.

SPECIFIKACIJE

Ulaz punjača	220-240V~ 50Hz 210W
Izlaz punjača	3A 56V
Vreme punjenja	Približno 40 minuta za BA1120E bateriju Približno 50 minuta za BA1400/BA1400T bateriju Približno 80 minuta za BA2240E/BA2240T/BA2242T bateriju Približno 100 minuta za BA2800/BA2800T bateriju Približno 115 minuta za BA3360 bateriju Približno 145 minuta za BA4200/BA4200T bateriju Približno 190 minuta za BA5600T bateriju Približno 230 minuta za BA6720T bateriju
Optimalna temperatura punjenja	5°C-40°C
Težina punjača	1,2 kg

OPIS

UPOZNAJTE SVOJ PUNJAČ (SLIKA A)

1. Otvor za vazdušno hlađenje
2. Prerez za montiranje
3. Električni kontakti
4. LED indikatori
5. Rupe za montiranje na zid

RUKOVANJE

KAKO PUNITI BATERIJU

⚠ UPOZORENJE: Ne koristite punjač na otvorenom prostoru i ne izlažite ga mokrim ili vlažnim uslovima. Voda koja uđe u punjač povećava rizik od strujnog udara.

NAPOMENA: Litijum-jonske baterije se isporučuju delimično napunjene. Pre prve upotrebe, potpuno napunite bateriju.

1. Spojite punjač na izvor napajanja (220-240 V, 50 Hz).
2. Poravnajte izdignuta rebra na bateriji sa montažnim prerezima na punjaču; gurnite bateriju dole na punjač, kako je prikazano na slici B.
3. Punjač će komunicirati sa baterijom da bi procenio stanje baterije.
4. Kad se baterija puni, zeleni LED na punjaču će bljeskati. Indikator napajanja na bateriji će bljeskati sledećim redosledom: crveno, narandžasto i zeleno. (za BA1120E, BA1400, BA2240E, BA2800, BA3360, BA4200). Poslednji segment indikatora sa 5 LED lampica na bateriji će bljeskati zeleno (za BA1400T, BA2240T, BA2242T, BA2800T, BA4200T, BA5600T, BA6720T). Ventilator u punjaču neprekidno radi da bi hladio bateriju.
5. Kad baterija bude potpuno napunjena, zelena LED lampica će prestati da bljeska i neprekidno će svetleti zeleno. Indikator napajanja na bateriji će se isključiti. Sačekajte da se ventilator za hlađenje zaustavi, uklonite bateriju sa punjača i odvojite punjač od izvora napajanja.

NAPOMENA:

- Značajno smanjeno vreme rada nakon što je baterija potpuno napunjena ukazuje da je baterija blizu kraja svog radnog veka i da se mora zameniti.
- Punjač se može zagrevati tokom punjenja. To je deo normalnog rada punjača. Puniti na dobro provetrenom mestu.

SR

LED FUNKCIJE PUNJAČA

ZA BA1120E, BA1400, BA2240E, BA2800, BA3360, BA4200

LED INDIKATOR	Baterija	Crvena LED lampica na punjaču	Zelena LED lampica na punjaču	Indikator napajanja na bateriji	AKCIJA
 CHARGING	Punjenje	Isključeno	Bljeska	Bljeska crveno, narandžasto i zeleno naizmenično	Punjenje
 DEFECTIVE BATTERY	Defektno	Bljeska	Isključeno	Isključeno	Baterija ili punjač su defektni.
 HIGH TEMP	Hladna/vruća baterija	Uključeno	Isključeno	Isključeno	Punjenje će početi kad se baterija vrati na 3-57 °C
 FULL CHARGE	Potpuno napunjeno	Isključeno	Uključeno	Isključeno	Punjenje je završeno. Punjenje održavanja.

ZA BA1400T, BA2240T, BA2242T, BA2800T, BA4200T, BA5600T, BA6720T

LED Indikator	Baterija	Crvena LED lampica na punjaču	Zelena LED lampica na punjaču	Indikator sa 5 LED lampica na bateriji	AKCIJA
 CHARGING	Punjenje	Isključeno	Bljeska	Poslednji segment bljeska zeleno, ostatak je neprekidno zelen	Punjenje
 DEFECTIVE BATTERY	Defektno	Bljeska	Isključeno	Isključeno	Baterija ili punjač su defektni.
 HIGH TEMP	Hladno/vruće Baterija	Uključeno	Isključeno	Isključeno	Punjenje će početi kad se baterija vrati na 3-57°C (BA1400T,- BA2242T, BA2800T, BA4200T,- BA5600T, BA6720T)/3-50°C(ZA BA2240T)
 FULL CHARGE	Potpuno napunjeno	Uključeno	Uključeno	Isključeno	Punjenje je završeno. Punjenje održavanja.

SR

DEFEKTNOSTI ILI HLADNE BATERIJE

Ako je baterija van normalnog temperaturnog opsega, crvena LED lampica će svetleti a zelena LED lampica će se isključiti. Kad se baterija ohladi na približno 57 °C (BA1120E, BA1400, BA2240E, BA2242T, BA2800, BA3360, BA4200, BA1400T, BA2800T, BA4200T, BA5600T, BA6720T)/50°(BA2240T) ili se zagreje na više od 3 °C, punjač će automatski da počne punjenje.

DEFEKTNOSTI BATERIJA ILI PUNJAČ

Ako punjač detektuje problem, crvena LED lampica će početi da bljeska a zelena LED lampica će se isključiti.

1. Ako se registruje kao defektno, izvadite i ponovo umetnite bateriju u punjač. Ako LED lampice i dalje pokazuju „defektno“ po drugi put, pokušajte da puniti drugačiju bateriju.
2. Ako se drugačija baterija puni normalno, odložite defektnu bateriju na otpad (pogledajte uputstva u priručniku za bateriju).
3. Ako drugačija baterija takođe pokaže „defektno“, isključite punjač iz utičnice i sačekajte da se crvena LED lampica isključiti a zatim ponovo spojite utikač na izvor napajanja. Ako crvena LED lampica na punjaču i dalje prikazuje defektno stanje, punjač je možda defektan.

RUPE ZA MONTAŽU NA ZID

Punjač ima rupe za vešanje za praktično skladištenje (slika A-5). Instalirajte vijke na zid sa razmakom od 76 mm. Koristite vijke dovoljno jake da drže ukupnu težinu punjača i baterije (približno maksimalno 3,3 kg).

ODRŽAVANJE

UPOZORENJE: Da biste izbegli ozbiljne telesne povrede, uvek izvadite bateriju iz alata kad radite čišćenje ili održavanje.

UPOZORENJE: Tokom servisiranja, koristite samo identične EGO rezervne delove. Upotreba bilo kakvih drugih delova može da dovede do opasnosti ili da izazove oštećenje proizvoda.

UPOZORENJE: Ne preporučuje se korišćenje komprimovanog suvog vazduha kao metoda čišćenja punjača. Ako je čišćenje komprimovanim vazduhom jedini metod koji možete da primenite, uvek nosite sigurnosne naočare sa bočnim štيتnicima kad čistite alat. Ako je rad prašnjav, nosite i masku za prašinu.

UPOZORENJE: Ako je kabl napajanja oštećen, mora ga zameniti proizvođač, njegov servisier ili slično kvalifikovana osoba, da bi se izbegle opasnosti.

OPŠTE ODRŽAVANJE

Izbegavajte korišćenje rastvarača kada čistite plastične delove. Većina plastike je podložna oštećenjima od raznih

tipova komercijalnih rastvarača i može se oštetiti njihovom upotrebom. Koristite čiste krpe da uklonite zemlju, prašinu, ulje, masnoću itd.

UPOZORENJE: Nemojte ni u kom trenutku dozvoliti da kočiona tečnost, benzin, proizvodi na bazi benzina, penetraciono ulje itd. dođu u kontakt sa plastičnim delovima. Hemikalije mogu da oštete, oslabe ili unište plastiku, što može da dovede do ozbiljne telesne povrede.

UPOZORENJE: Tokom servisiranja, koristite samo identične EGO rezervne delove. Upotreba bilo kakvih drugih delova može da dovede do opasnosti ili da izazove oštećenje proizvoda. Da bi se osigurala sigurnost i pouzdanost, sve popravke treba da radi kvalifikovani servisni tehničar u EGO servisnom centru.

ZAŠTITA ŽIVOTNE SREDINE



Ne odlazite električnu opremu, punjače baterija i baterije/punjive baterije u kućni otpad!

Prema evropskom zakonu 2012/19/EU, električna i elektronska oprema koja više nije upotrebjljiva, te prema evropskom zakonu 2006/66/EC, defektne ili ispražnjene baterije, moraju se prikupljati zasebno.

Ako se električni aparati odlazu na deponije ili đubrišta, opasne supstance mogu da isure u podzemne vode i dospesu u lanac ishrane, nanoseći štetu vašem zdravlju i dobrobiti.



REŠAVANJE PROBLEMA

PROBLEM	UZROK	REŠENJE
Punjač ne radi. Crvena LED lampica bljeska crveno ili su sve LED lampice isključene.	Baterija ili punjač su defektni ili je veza između baterije i punjača loša.	<ul style="list-style-type: none">■ Pokušajte da izvadite i ponovo umetnete bateriju u punjač.■ Pokušajte da punitе drugачiju bateriju.■ Isključite punjač iz utičnice i sačekajte da se crvena LED lampica isključi a zatim ponovo spojite utikač na izvor napajanja.
Punjač ne radi a crvena LED lampica svetli crveno.	Baterija je prevruća ili prehladna.	Ostavite bateriju da dosegne normalnu temperaturu. Punjenje će početi kad se baterija vrati na 3-57 °C.
Punjač proizvodi ritmičan zvuk a indikator napajanja na bateriji je ISKLJUČEN.	Baterija je previše ispražnjena.	Ostavite bateriju na punjaču i proverite za 30 minuta da li se indikator napajanja na bateriji uključio.

GARANCIJA

EGO POLITIKA GARANCIJE

Posetite veb-lokaciju egopowerplus.com za potpune uslove i odredbe EGO politike garancije.

KEES VAN DER SPEK
TUIN EN PARKMACHINES * TER AAR

SR

202

PUNJAČ OD 56 VOLTI — CH2100E

PROČITAJTE UPUTSTVO U CIJELOSTI!



PROČITAJTE KORISNIČKI PRIRUČNIK

⚠️ Preostale opasnosti! Osobe s elektroničkim uređajima poput srčanih elektrostimulatora prije upotrebe ovog proizvoda trebaju se posavjetovati sa svojim ljekarom. Rad električne opreme u neposrednoj blizini srčanih elektrostimulatora može uzrokovati smetnju ili kvar srčanog elektrostimulatora.

⚠️ UPOZORENJE! Radi osiguranja sigurnosti i pouzdanosti, sve popravke treba obavljati kvalificirani servisni tehničar.

⚠️ UPOZORENJE! Ovaj uređaj mogu upotrebljavati djeca starosne dobi od 8 godina i starija i osobe ograničenih fizičkih, čulnih ili mentalnih sposobnosti ili nedovoljnog iskustva i znanja ako su pod nadzorom ili ako su upućeni u siguran način upotrebe aparata te ako su razumjeli moguće opasnosti. Djeca se ne smiju igrati uređajem. Čišćenje i održavanje koje obavlja korisnik ne smiju obavljati djeca bez nadzora.

SIGURNOSNI SIMBOLI

Svrha sigurnosnih simbola je da vam skrenu pažnju na moguće opasnosti. Sigurnosni simboli i objašnjenja uz njih zaslužuju vašu pognu pažnju i shvatanje. Simboli upozorenja, sami po sebi, ne eliminišu nikakve opasnosti. Uputstva i upozorenja koja oni daju nisu zamena za odgovarajuće mere sprečavanja nezgoda.

⚠️ UPOZORENJE! Prije upotrebe ovog alata pobrinite se da sva sigurnosna uputstva u ovom korisničkom priručniku, uključujući sve sigurnosne simbole kao što su "OPASNOST", "UPOZORENJE" i "OPREZ" pročitate s razumijevanjem. Zanemarivanje svih uputstava navedenih u nastavku može rezultirati strujnim udarom, požarom i/ili teškim tjelesnim povredama.

SIGURNOSNA UPUTSTVA

Na ovoj stranici slikovno su prikazani i objašnjeni sigurnosni simboli koji se mogu pojaviti na ovom proizvodu. Prije pokušaja sastavljanja i rukovanja, s razumijevanjem pročitate sva uputstva na proizvodu i pridržavajte ih se.

	Simbol upozorenja	Mjere opreza koje se odnose na vašu sigurnost
	Pročitajte korisnički priručnik.	Radi smanjenja opasnosti od povreda, korisnik treba pročitati korisnički priručnik.

	Upotreba u zatvorenom prostoru	Ovaj uređaj upotrebljavajte samo u zatvorenim prostorima.
	Izvedba klase II	Konstrukcija s dvostrukom izolacijom.
	CE	Ovaj proizvod je u skladu sa primjenjivim EC direktivama.
	UKCA	Ovaj proizvod je u skladu sa primjenjivim zakonima u UK.
	WEEE	Otpadne električne proizvode ne bi trebalo odlagati zajedno sa otpadom iz domaćinstva. Odnosite ih u ovlašćeni pogon za reciklažu.
	Osigurači	Minijaturni osigurač s vremenskom odgodom
V	Volt	Napon
A	Amper	Struja
Hz	Herc	Frekvencija (ciklusi u sekundi)
W	Vat	Snaga
min	Minute	Vrijeme
	Izmjenična struja	Vrsta struje
	Istosmjerna struja	Vrsta ili karakteristike struje

⚠️ UPOZORENJE! S razumijevanjem pročitate sva uputstva. Zanemarivanje svih uputstava navedenih u nastavku može rezultirati strujnim udarom, požarom i/ili teškim tjelesnim povredama.

SIGURNOST RADNOG PODRUČJA

- **Radno područje održavajte čistim i dobro osvijetljenim.** Pretrpana ili mračna područja izazivaju nesreće.
- **Punjač proizvođača EGO nemojte upotrebljavati u eksplozivnim okruženjima, kao na primjer u prisutnosti zapaljivih tekućina, plinova ili prašine.** Punjač može stvoriti iskre koje mogu zapaliti prašinu ili isparenja.

ELEKTRIČNA SIGURNOST

- **Utikači električnog alata moraju odgovarati utičnici.** Nemojte modifikovati utikač ni na koji način. Nemojte upotrebljavati utikače adaptera s uzemljenim električnim alatima. Nemodifikovani utikači i odgovarajuće utičnice smanjit će rizik od strujnog udara.
- **Nemojte izlagati punjač kiši ili mokrim uslovima.** Prodiranjem vode u punjač povećat će opasnost od strujnog udara.

BS

- **Nemojte nepropisno upotrebljavati kabel.** Kabel nemojte nikada upotrebljavati za nošenje, povlačenje ili isključivanje punjača iz strujnog napajanja. Kabel držite podalje od topline, ulja, oštih rubova ili pokretnih dijelova. Oštećeni ili isprepleteni kabeli povećavaju rizik od strujnog udara.
- **Izbjegavajte kontakt tijela s uzemljenim površinama, kao što su slavine, radijatori, peći i frižideri.** Postoji povećan rizik od strujnog udara ako je vaše tijelo uzemljeno.
- **Kada električnim alatom radite na otvorenom, upotrebljavajte produžni kabel prikladan za upotrebu na otvorenom.** Upotreba kabela prikladnog za upotrebu na otvorenom smanjuje rizik od strujnog udara.
- EGO punjač može puniti EGO komplete litij-ionskih baterija navedene u nastavku:

PUNJAČ	KOMPLETI BATERIJA
CH2100E	BA1120E, BA1400, BA2240E, BA2240T, BA2242T, BA2800, BA3360, BA4200, BA1400T, BA2800T, BA4200T, BA5600T, BA6720T

SERVISIRANJE

- **Servisiranje punjača prepustite kvalifikovanom osoblju za popravak koje upotrebljava samo identične zamjenske dijelove.** Time će se osigurati održavanje sigurnosti punjača.
- **Kada obavljate radove servisiranja na punjaču, upotrebljavajte samo identične zamjenske dijelove. Pratite uputstva u odjeljku Održavanje u ovom priručniku.** Upotrebom neodobrenih dijelova ili zanemarivanjem uputstava za održavanje može se izazvati opasnost od strujnog udara ili povreda.

SIGURNOSNE NAPOMENE ZA PUNJAČ

⚠ OPREZ! Radi smanjenja rizika od strujnog udara ili oštećenja punjača i baterije puniti samo litij-ionske punjive baterije posebno naznačene na naljepnici punjača. Drugi tipovi baterija mogu se rasprsnuti i uzrokovati tjelesne povrede ili oštećenje.

- Ovaj uređaj nije predviđen da ga upotrebljavaju osobe (uključujući djecu) ograničenih fizičkih, čulnih ili mentalnih sposobnosti ili nedovoljnog iskustva i znanja, osim ako ih nadzire osoba odgovorna za njihovu sigurnost ili ako ih je uputila u način upotrebe uređaja.
- **Prije upotrebe punjača baterija u cijelosti pročitajte uputstva i upozorenja u ovom priručniku i na punjaču baterija, bateriji i proizvodu koji upotrebljava bateriju**

kako biste izbjegli neispravnu upotrebu proizvoda i moguće povrede ili oštećenja.

- **Punjač nemojte upotrebljavati na otvorenom ili ga izlagati mokrim ili vlažnim uslovima.** Prodiranjem vode u punjač povećat će opasnost od strujnog udara.
- **Punjačem, uključujući utikač punjača i priključke punjača, nemojte rukovati mokrim rukama.**
- **Upotreba priključka koji nije preporučio ili prodao proizvođač punjača baterija može rezultirati rizikom od požara, strujnog udara ili tjelesnih povreda.**
- **Punjenje obavljajte samo s punjačem kojeg je naveo proizvođač.** Punjač koji je prikladan za jedan tip kompleta baterija može stvoriti rizik od požara ako ga se upotrebljava s drugim kompletom baterija.
- **Nemojte nepropisno upotrebljavati kabel ili punjač.** Kabel nemojte nikada upotrebljavati za nošenje punjača. Utikač nemojte izvlačiti iz utičnice povlačenjem za kabel punjača. To može rezultirati oštećenjem kabela ili punjača i izazvati opasnost od strujnog udara. Odmah zamijenite oštećene kabele.
- **Vodite računa da kabel postavite tako da ne postoji mogućnost hodanja po kabeu, spoticanja o kabel, kontakta kabela s oštrim rubovima ili pokretnim dijelovima ili da kabel ne bude predmetom oštećenja ili opterećenja.** Time će se smanjiti rizik od slučajnih padova koji mogu rezultirati povredama i oštećenjem kabela, što opet može rezultirati strujnim udarom.
- **Kabel i punjač držite podalje od topline kako biste spriječili oštećenje kućišta ili unutrašnjih dijelova.**
- **Nemojte dozvoliti da benzin, ulja, proizvodi na bazi nafte i sl., dođu u kontakt s plastičnim dijelovima.** Ovi materijali sadrže hemikalije koje mogu oštetiti, oslabiti ili uništiti plastiku.
- **Nemojte upotrebljavati punjač ako je kabel ili utikača oštećen jer to može rezultirati kratkim spojem i strujnim udarom.** U slučaju oštećenja, popravak ili zamjenu punjača prepustite ovlaštenom servisnom tehničaru servisnog centra proizvođača EGO.
- **Nemojte upotrebljavati punjač ako je pretrpio jak udar, ako je pao ili ako je oštećen na drugi način.** Odnosite ga na pregled ovlaštenom servisnom tehničaru kako bi utvrdio je li punjač u dobrom radnom stanju.
- **Nemojte rastavljati punjač.** Ako je punjač potrebno servisirati ili popraviti, odnesite ga ovlaštenom servisnom tehničaru. Neispravno ponovno sastavljanje može rezultirati rizikom od strujnog udara i požara.
- **Prije održavanja ili čišćenja, punjač isključite iz električne utičnice da smanjite rizik od strujnog udara.**

- **Kada ga ne upotrebljavate**, punjač isključite iz strujnog napajanja. Time će se smanjiti rizik od strujnog udara ili oštećenja punjača ako metalni predmeti upadnu u otvor. To će pomoći i u sprečavanju oštećenja punjača tokom prenaponskog udara.
- **Opasnost od strujnog udara!** Nemojte dodirivati neizolirani dio izlaznog priključka ili neizolirani baterijski kontakt.
- **Sačuvajte ova uputstva.** Uputstvima se koristite često i koristite ih za upućivanje drugih osoba koje mogu koristiti ovaj alat. Ako ovaj alat nekom posudite, priložite i ovo uputstvo radi sprečavanja nepropisne upotrebe proizvoda i mogućih povreda.

VAŽNA SIGURNOSNA UPUTSTVA

- **Sačuvajte ova uputstva.** Ovaj priručnik sadrži važne sigurnosne napomene i uputstva za upotrebu za punjač CH2100E od 56 V proizvođača EGO.
- **Prije upotrebe punjača baterija u cijelosti pročitajte uputstva i upozorenja u ovom priručniku i na punjaču baterija, bateriji i proizvodu koji upotrebljava bateriju.**

⚠ UPOZORENJE! Pri upotrebi električnih uređaja potrebno je uvijek pridržavati se osnovnih mjera opreza uključujući sljedeće:

- Radi smanjenja rizika od povreda, potreban je neposredan nadzor kada se uređaj upotrebljava u blizini djece.
- Upotrebljavajte samo priključke koje je preporučio ili prodao proizvođač.
- Nemojte upotrebljavati uređaj na otvorenom.
- Za mobilni uređaj – Radi smanjenja rizika od strujnog udara nemojte stavljati punjač u vodu ili drugu tekućinu. Nemojte stavljati ili skladištiti uređaj na mjestima gdje može pasti ili gdje ga se može povući u kadu ili sudoper.

⚠ OPREZ! Radi smanjenja rizika od povreda puniti samo litij-ionske punjive baterije. Drugi tipovi baterija mogu se rasprsnuti i uzrokovati tjelesne povrede ili oštećenje.

TEHNIČKI PODACI

Ulazna struja punjača	220-240V~ 50Hz 210W
Izlazna struja punjača	3A 56V
Vrijeme punjenja	Otprilike 40 minuta za komplet baterija BA1120E Otprilike 50 minuta za komplet baterija BA1400/BA1400T Otprilike 80 minuta za komplet baterija BA2240E/BA2240T /BA2242T Otprilike 100 minuta za komplet baterija BA2800/BA2800T Otprilike 115 minuta za komplet baterija BA3360 Otprilike 145 minuta za komplet baterija BA4200/BA4200T Otprilike 190 minuta za komplet baterija BA5600T Otprilike 230minuta za komplet baterija BA6720T
Optimalna temperatura punjenja	5°C-40°C
Masa punjača	1,2 kg

OPIS

UPOZNAJTE SVOJ PUNJAČ (SL. A)

1. Priključak za zrak za hlađenje
2. Montažni utor
3. Električni kontakti
4. LED svjetlosni indikatori
5. Provrti za zidnu montažu

RAD

NAČIN PUNJENJA KOMPLETA BATERIJA

⚠ UPOZORENJE! Punjač nemojte upotrebljavati na otvorenom ili ga izlagati mokrim ili vlažnim uslovima. Prodiranjem vode u punjač povećat će opasnost od strujnog udara.

NAPOMENA! Kompleti litij-ionskih baterija isporučuju se djelimično napunjeni. Prije prve upotrebe potpuno napunite komplet baterija.

1. Priključite punjač na strujno napajanje (220 - 240 V ~ 50 Hz).



- Poravnajte izbočene kontakte kompleta baterija s montažnim utorima u punjaču; gurnite komplet baterija prema dolje na punjač kako je prikazano na sl. B.
- Punjač će se povezati s kompletom baterija kako bi procijenio stanje kompleta baterija.
- Ako se komplet baterija puni, treperit će zeleni LED svjetlosni indikator na punjaču. Indikator napajanja na kompletu baterija svijetlit će u nizu: crvena, narandžasta i zelena. (Za BA1120E, BA1400, BA2240E, BA2800, BA3360, BA4200), zadnji segment svjetlosnog indikatora s 5 LED lampica treperit će zeleno (Za BA1400T, BA2240T, BA2242T, BA2800T, BA4200T, BA5600T, BA6720T). Ventilator u punjaču kontinuirano radi, radi hlađenja kompleta baterija.
- Nakon potpunog punjenja kompleta baterija, zeleni LED svjetlosni indikator prestaje treperiti i stalno svijetli u zelenoj boji. Indikator napajanja na kompletu baterija se isključuje. Pričekajte da se ventilator za hlađenje zaustavi, izvadite komplet baterija iz punjača i isključite punjač iz strujnog napajanja.

NAPOMENA!

- Značajno skraćeno vrijeme rada nakon potpunog punjenja kompleta baterija ukazuje na skoriji kraj korisnog životnog vijeka baterija i potrebu njihove zamjene.
- Punjač se može zagrijati tokom postupka punjenja. To je karakteristika normalnog rada punjača. Postupak punjenja obavljajte u dobro prozračenom području.

LED FUNKCIJE PUNJAČA

ZA BA1120E, BA1400, BA2240E, BA2800, BA3360, BA4200

LED Svjetlosni Indikator	Komplet baterija	Crveni LED svjetlosni indikator na punjaču	Zeleni LED svjetlosni indikator na punjaču	Indikator napajanja na kompletu baterija	RADNJA
 CHARGING	Punjenje	Isključeno	Treperi	Naizmjenično treperi u crvenoj, narandžastoj i zelenoj boji	Punjenje
 DEFECTIVE BATTERY	Neispravan	Treperi	Isključeno	Isključeno	Komplet baterija ili punjač je neispravan.
 HIGH TEMP	Topla/hladna baterija	Uključeno	Isključeno	Isključeno	Punjenje će započeti kada se temperatura kompleta baterija vrati na 3 °C - 57 °C.
 FULL CHARGE	Baterija potpuno napunjena	Isključeno	Uključeno	Isključeno	Punjenje je završeno. Punjenje radi održavanja

ZA BA1400T, BA2240T, BA2242T, BA2800T, BA4200T, BA5600T, BA6720T

LED Svjetlosni Indikator	Komplet baterija	Crveni LED svjetlosni indikator na punjaču	Zeleni LED svjetlosni indikator na punjaču	Svjetlosni indikator s 5 LED lampica na kompletu baterija	RADNJA
CHARGING	Punjenje	Isključeno	Treperi	Zadnji segment treperi u zelenoj, a ostali u stalno crvenoj boji.	Punjenje
DEFECTIVE BATTERY	Neispravan	Treperi	Isključeno	Isključeno	Komplet baterija ili punjač je neispravan.
HIGH TEMP	Hladna/topla baterija	Uključeno	Isključeno	Isključeno	Punjenje će započeti kada se temperatura kompleta baterija vrati na 3°C - 57°C (ZA BA1400T, BA2800T, BA4200T, BA5600T, BA6720T)/3°C - 50°C (ZA BA2240T).
FULL CHARGE	Baterija potpuno napunjena	Isključeno	Uključeno	Isključeno	Punjenje je završeno. Punjenje radi održavanja

PUNJENJE TOPLOG ILI HLADNOG KOMPLETA BATERIJA

Ako je temperatura kompleta baterija van normalnog opsega temperature, svijetlit će crveni LED svjetlosni indikator, a zeleni LED svjetlosni indikator će se isključiti. Kada se komplet baterija ohladi na temperaturu od oko 57 °C (BA1120E, BA1400, BA2240E, BA2242T BA2800, BA3360, BA4200, BA1400T, BA2800T, BA4200T, BA5600T, BA6720T)/50° (BA2240T) ili zagrije na više od 3 °C, punjač će automatski početi postupak punjenja.

NEISPRAVAN KOMPLET BATERIJA ILI PUNJAČ

Ako punjač detektuje problem, crveni LED svjetlosni indikator počeo će treperiti, a zeleni LED svjetlosni indikator će se isključiti.

1. Ako se registruje kao neispravan, izvadite komplet baterija i ponovo ga stavite na punjač. Ako LED svjetlosni indikatori i drugi put očitavaju "neispravno" stanje, pokušajte puniti drugi komplet baterija.
2. Ako se drugi komplet baterija puni normalno, zbrinite neispravan komplet baterija (pogledajte uputstva u priručniku kompleta baterija).
3. Ako se i za drugi komplet baterija očitava "neispravno" stanje, isključite punjač iz strujnog napajanja i pričekajte da se crveni LED svjetlosni indikator LED isključi, a zatim ponovno utaknite utikač u strujnu utičnicu. Ako crveni LED svjetlosni indikator na punjaču i dalje prikazuje neispravno stanje, punjač je možda neispravan.

PROVRTI ZA ZIDNU MONTAŽU

Punjač ima provrte za vješanje za praktično skladištenje (sl. A-5). Postavite vijke u zid međusobno udaljene 76 mm. Upotrebljavajte vijke dovoljno jake da drže ukupnu masu punjača i kompleta baterija (maksimalno oko 3,3 kg).

ODRŽAVANJE

⚠ UPOZORENJE! Radi izbjegavanja teških tjelesnih povreda, uvijek izvadite komplet baterija iz alata prije obavljanja radova čišćenja ili održavanja.

⚠ UPOZORENJE! Kada obavljate radove servisiranja upotrebljavajte samo identične zamjenske dijelove proizvođača EGO. Upotreba drugih dijelova može uzrokovati opasnost ili oštećenje proizvoda.

⚠ UPOZORENJE! Kao metodu čišćenja punjača ne preporučujemo upotrebu komprimiranog suhog zraka. Ako je čišćenje komprimiranim zrakom jedina primjenjiva metoda, pri čišćenju alata uvijek nosite zatvorene zaštitne naočale ili zaštitne naočale s bočnim štitičima. Ako radite u prašnjavim uslovima, nosite i masku za zaštitu od prašine.

⚠ UPOZORENJE! Ako je strujni kabel oštećen, treba ga zamijeniti proizvođač, ovlašteni serviser proizvođača ili slično kvalifikovane osobe kako bi se izbjegla opasnost.

BS

OSNOVNO ODRŽAVANJE

Kada čistite plastične dijelove, izbjegavajte upotrebljavati rastvore. Mnoge plastike mogu se oštetiti različitim vrstama komercijalnih rastvora i mogu se oštetiti njihovom upotrebom. Za uklanjanje prljavštine, prašine, ulja, masti i sl. upotrebljavajte čiste krpe.

⚠ UPOZORENJE! Nemojte nikada dozvoliti da kočione tekućine, benzin, proizvodi na bazi nafte, penetrirajuća ulja i sl., dođu u kontakt s plastičnim dijelovima. Hemikalije mogu oštetiti, oslabiti ili uništiti plastiku, što može rezultirati teškim tjelesnim povredama.

⚠ UPOZORENJE! Kada obavljate radove servisiranja upotrebljavajte samo identične zamjenske dijelove proizvođača EGO. Upotreba drugih dijelova može uzrokovati opasnost ili oštećenje proizvoda. Radi osiguranja sigurnosti i pouzdanosti, sve popravke treba obavljati kvalifikovani servisni tehničar u servisnom centru proizvođača EGO.

ZAŠTITA ŽIVOTNE SREDINE



Električnu opremu, punjač baterije i baterije/punjive baterije ne odlažite u kućni otpad!

Evropska Direktiva 2012/19/EU o električnoj i elektroničkoj opremi koja više nije iskoristiva i Evropska Direktiva 2006/66/EZ zahtijevaju da se neispravni ili iskorišteni kompleti baterija/baterije moraju sakupljati zasebno.

Ako se električni uređaji odlažu na odlagališta otpada ili deponije, opasne tvari mogu iscurjeti u podzemne vode i dospjeti u lanac ishrane i negativno uticati na zdravlje i dobrobit ljudi.

OTKLANJANJE PROBLEMA

PROBLEM	UZROK	REŠENJE
Punjač ne radi. Crveni LED svjetlosni indikator treperi crveno ili se svi LED svjetlosni indikatori isključuju.	Komplet baterija ili punjač je neispravan ili je spoj kompleta baterije i punjača loš.	<ul style="list-style-type: none"> ■ Pokušajte izvaditi i ponovo staviti komplet baterija u punjač. ■ Pokušajte puniti drugi komplet baterija. ■ Isključite punjač iz strujnog napajanja i pričekajte da se crveni LED svjetlosni indikator isključi, a zatim ponovo utaknite utikač u strujnu utičnicu.
Punjač ne radi i crveni LED svjetlosni indikator svijetli crveno.	Komplet baterija je previše vruć ili previše hladan.	Pričekajte da komplet baterija dostigne normalnu temperaturu. Punjenje će započeti kada se temperatura kompleta baterija vrati na 3 °C - 57 °C.
Punjač se oglašava ritmičkim zvukom, a indikator napajanja na kompletu baterija se ISKLJUČUJE.	Komplet baterija je previše ispražnjen.	Ostavite bateriju na punjaču i za 30 minuta provjerite je li indikator napajanja na kompletu baterija uključen.

GARANCIJA

POLITIKA GARANCIJE PROIZVOĐAČA EGO

Za sve odredbe i uslove politike garancije proizvođača EGO posjetite internetsku stranicu egopowerplus.com.

BS

קראו את כל ההוראות!

קראו את מדריך ההוראות

⚠ סיכון שירי! אנשים בעלי מכשירים חשמליים כגון קוצבי לב, צריכים להתייעץ עם הרופא(ים) המטפל(ים) בהם לפני השימוש במכשיר זה. הפעלה של ציוד חשמלי בקרבת קוצבי לב עלולה להפריע לפעולת הקוצב או אפילו להפסיק את פעולתו.

⚠ אזהרה: על מנת להבטיח בטיחות ואמינות, יש לבצע את כל התיקונים וההחלפות בעזרת טכנאי שירות מוסמך.

⚠ אזהרה מכשיר ניתן לשימוש על ידי ילדים בגיל הגבוה מ-8 ואנשים בעלי יכולות פיזיות, חושיות או נפשיות מוגבלות, אנשים עם חוסר ניסיון וידע, אם ישנו מישהו המפקח עליהם וניתנו להם הוראות בנושא השימוש במכשיר באופן בטוח והם מבינים את הסכנות המעורבות בשימוש. ילדים לא יישחקו עם המכשיר. ניקיון ועבודות תחזוקה לא יבצעו על ידי ילדים ללא השגחה.

סימני בטיחות

מטרתם של סימני הבטיחות היא למשוך את תשומת לבכם אל סכנות אפשריות. סימני הבטיחות וההסברים שלהם דורשים את תשומת הלב וההבנה המלאות שלכם. סימני הבטיחות בעצמם לא ימנעו כל סכנה. ההוראות והאזהרות אותן הם מספקים לא תחלפנה נקיטת אמצעי מניעה מתאימים בעת תאונה.

⚠ אזהרה: וודאו שאתם קוראים ומבינים את כל הוראות הבטיחות המופיעות במדריך זה למשתמש, כולל את כל סימני התרעות הבטיחות כגון „סכנה“, „אזהרה“ ו-”זהירות“ לפני השימוש במכשיר זה. אי מילוי אחר כל ההוראות המופיעות למטה יכול לגרום להלם חשמלי, שרפה ו/או פציעות אישיות חמורות.

הוראות בטיחות

עמוד זה מציין ומתאר את סימני הבטיחות העשויים להופיע על גבי המוצר. קראו, הבינו ועקבו אחר ההוראות המופיעות על המכשיר לפני כל ניסיון להרכיב ולהשתמש בו.

	התראת בטיחות	אמצעים הקשורים לבטיחותכם
	קראו את מדריך ההוראות	על מנת להפחית את הסיכון לפציעות, על המשתמש לקרוא את המדריך למשתמש.
	שימוש בפנים הבית בלבד	יש להשתמש במכשיר זה בפנים הבית בלבד
	בנייה מסוג II	בנייה בעלת בידוד כפול

מוצר זה תואם לתקנת CE-ה הרלוונטיות.	CE	
מוצר זה הוא בהתאם לחוקים הרלוונטיים בבריטניה.	UKCA	
אין לדרוק מוצרים חשמליים ביחד עם אשפה ביתית. הביאו את המכשיר למרכז מחזור מוסמך.	WEEE	
חיבור נתיך מינאטורי להשהיית זמן	חיבורי נתיך	T3,15A
מתח	וולט	V
זרם	אמפרים	A
תדירות (מחזורים לשנייה)	הרץ	Hz
מתח	וואט	W
זמן	דקות	min
סוג זרם	זרם חלופי	~
סוגיאו מאפייין מתח	זרם ישיר	

⚠ אזהרה: קראו והבינו את כל ההוראות. אי מילוי אחר כל ההוראות המופיעות למטה יכול לגרום להלם חשמלי, שרפה ו/או פציעות אישיות חמורות.

בטיחות סביבת העבודה

- שימרו על סביבת העבודה נקייה ומוארת כהלכה. סביבות לא מסודרות ואפלות מזמינות תאונות.
- אל תפעילו את מטען ה-EGO באזורים דליקים, בנוכחות נוזלים דליקים, גזים או אבק. המטען עלול לייצר ניצוצות העלולים להצית את האבק או האדים.

בטיחות חשמלית

- התקעים של המכשיר החשמלי צריכים להיות מתאימים לשקע. לעולם אל תשנו את התקע בכל צורה שהיא. אל תשתמשו במתאמים עבור תקעים של מכשירים חשמליים בעלי הארקה. תקעים שלא שונו ושקעים מתאימים יפחיתו את הסיכון לשוק חשמלי.
- אל תחשפו את המטען לגשם או לתנאים רטובים. מים הנכנסים אל המטען יגבירו את הסכנה לשוק חשמלי.
- אל תפעילו לחץ על הכבל. לעולם אל תשתמשו בכבל על מנת לשאת, למשוך או להוציא את המטען מן השקע. שימרו על הכבל הרחק ממקורות חום, שמן, קצוות חדים או חלקים נעים. כבלים ניזוקים או מלופפים מגבירים את הסיכון לשוק חשמלי.

HE

הימנעו ממגע עם משטחים בעלי הארקה, כגון צינורות, רדיאטורים, כיריים ומקררים. יש סיכון גבוה לשוק חשמלי אם הגוף שלכם מוארק.

בעת הפעלת המכשיר החשמלי בחוץ, עשו שימוש בכבל מאריך המתאים לשימוש בחוץ. השימוש בכבל מאריך המתאים לשימוש בחוץ מפחית את הסיכון לשוק חשמלי.

מטען ה-EGO יכול להטעין את מארזי סוללות הליתיום-יון הרשומים למטה:

מארזי סוללה	מטען
BA1120E, BA1400, BA2240E, BA2240T, BA2800, BA3360, BA4200, BA1400T, BA2800T, BA4200T, BA5600T, BA6720TT	CH2100E

שירות

בצעו עבודות שירות על המטען שלכם רק באמצעות טכנאי שירות מוסמך העושה שימוש בחלקי חילוף זהים בלבד. הדבר יבטיח שבטיחות המטען נשמרת.

במקרה של עבודות תיקון למטען, השתמשו רק בחלקי חילוף זהים. בצעו את ההוראות בפרק התחזוקה במדריך זה. השימוש בחלקים שאינם מאושרים אי א יביצע הוראות תחזוקה עשוי לגרום סיכון להלם או לפציעה.

חוקי בטיחות עבור המטען

⚠️ זהירות! על מנת להפחית את הסיכוי לשוק חשמלי או נזק למטען או לסוללה, הטעינו רק את סוללות הליתיום-יון הניתנות לטעינה מחדש אשר מופיעות בתווית המטען שלכם. סוגים אחרים של סוללות עלולים להתפוצץ, כאשר גם גורמים לפציעה אישית או לנזק.

מכשיר זה איננו מיועד לשימוש על ידי אנשים (כולל ילדים) בעלי יכולות פיזיות, חושיות או נפשיות מוגבלות, אנשים עם חוסר ניסיון וידע, אלא אם כן ישנו מישהו המפקח עליהם וניתנו להם הוראות בנושא השימוש במכשיר על ידי אדם האחראי לביטחונם.

לפני השימוש במטען הסוללות, קראו את כל ההוראות ואת סימני הזהירות במדריך זה ועל גבי המטען, הסוללה והמוצר עבורו אתם משתמשים בסוללות על מנת למנוע שימוש לא נכון של מוצרים ופציעות או נזקים אפשריים.

אין להשתמש במטען מחוץ לבית או לחשוף אותו לתנאים רטובים או לחים. מים הנכנסים אל המטען יגבירו את הסכנה לשוק חשמלי.

אין לטפל במטען, כולל תקע המטען או מסופי המטען בידיים רטובות.

השימוש בחיבור אשר לא מומלץ או לא נמכר על

ידי יצרן מטען הסוללות יגביר את הסיכון לאש, שוק חשמלי או פציעות של אנשים.

הטעינו רק עם המטען המצוין על ידי היצרן. מטען המתאים למארז סוללה אחד עלול ליצור סכנת אש עבור מארז סוללה אחר.

אל תפעילו לחץ על הכבל או על המטען. לעולם אין להשתמש בכבל על מנת לשאת את המטען. נא לא למשוך את כבל המטען על מנת לנתק את התקע מן השקע. עלול להיגרם נזק לכבל או למטען ולהיווצר סיכון של שוק חשמלי. החליפו כבלים ניזוקים מיד.

וודאו שהכבל ממוקם כך שלא ניתן יהיה לדרוך עליו, להיתקל בו, שהוא יבוא במגע עם קצוות חדים או עם חלקים נעים, או במקום שהוא יכול להינזק או להימתח. הדבר יפחית את הסיכון לנפילות מקריות, אשר יכולות לגרום לפציעות ולנזק לכבל, ובסופו של דבר לשוק חשמלי.

שימרו על הכבל והמטען מפני חום על מנת למנוע נזק מן התאים או מן החלקים הפנימיים.

לעולם אל תיתנו לבנדין, מוצרים מבוססי בנדין, שמנים וכו', לבוא במגע עם חלקי פלסטיק. חומרים אלו מכילים כימיקלים אשר עלולים להזיק, להחליש או להרוס את הפלסטיק.

אל תפעילו את המטען עם כבל או תקע ניזוקים, הדבר עלול לגרום לקצר ולשוק חשמלי. אם ישנו נזק, תקנו או החליפו את המטען בעזרת טכנאי שירות מוסמך במרכז שירות של EGO.

אל תפעילו את המטען אם הוא קיבל מכה חזקה, אם הוא הפול או נגרם לו כל נזק אחר. קחו אותו אל טכנאי שירות מוסמך לבדיקה חשמלית על מנת למנוע אש המטען נמצא בתנאי עבודה נאותים.

נא לא לפרק את המטען. קחו אותו אל טכנאי שירות מוסמך אם יש צורך בעבודות שירות או תיקונים. הרכבה לא נכונה מחדש עלולה לגרום לשוק חשמלי או לשרפה.

הוציאו את המטען מן השקע החשמלי לפני כל עבודת תחזוקה או ניקיון על מנת להפחית את הסיכון לשוק חשמלי.

נתקו את ממטען ממקור המתח כאשר איננו בשימוש. הדבר יפחית את הסיכון לשוק חשמלי או נזק למטען אם חלקי מתכת יפלו אל תוך הפתח. הדבר גם יעזרו למנוע נזק למטען בעת עליית מתח.

סיכון לשוק חשמלי. נא לא לגעת בחלקים הלא מבודדים של מחבר התקע או המסוף הלא מבודד של הסוללה.

שימרו על הוראות אלו. עיינו בהם בתדירות גבוהה והשתמשו בהם על מנת להדריך אחרים אשר עשויים להשתמש במכשיר. אם אתם מלווים את הכלי למישהו אחר, תנו לו גם את ההוראות הללו על מנת למנוע שימוש לא נכון של המכשיר או פציעות אפשריות.

הוראות בטיחות חשובות

- שימרו על הוראות אלו. מדריך זה כולל הוראות בטיחות והפעלה חשובות עבור מטען EGO 56V CH2100E.
- לפני השימוש במטען הסוללות, קראו את כל ההוראות ואת סימני הזהירות על גבי המטען, הסוללה והמוצר עבורו אתם משתמשים בסוללות.
- ⚠ **אזהרה:** בעת שימוש במכשירי חשמל יש לנקוט באמצעי זהירות בסיסיים, כולל האמצעים הבאים:
 - על מנת להפחית את הסיכון לפציעה, יש לפקח מקרוב בעת השימוש במכשיר ליד ילדים.
 - השתמשו רק באביזרים המומלצים או הנמכרים על ידי היצרן.
 - נא לא להשתמש מחוץ לבית.
 - עבור מכשיר נייד - על מנת להפחית את הסיכון לשוק חשמלי, נא לא להטביל את המטען במים או בכל נוזל אחר. נא לא להניח או לאחסן את המכשיר היכן שהוא עלול ליפול או להימשך אל אמבט או כיור.
- ⚠ **זהירות!** על מנת להפחית את הסיכון לפציעה, הטעינו רק סוללות ליתיום-יון הניתנות לטעינה מחדש. סוגים אחרים של סוללות עלולים להתפוצץ, כאשר גם גורמים לפציעה אישית או לנזק.

מפרטים

קלט מטען	220-240V~ 50Hz 210W
פלט מטען	3A 56V
זמן טעינה	בערך 40 דקות עבור מארז סוללה BA1120E בערך 50 דקות עבור מארז סוללה BA1400 /BA1400T בערך 80 דקות עבור מארז סוללה / BA2240E /BA2240T /BA2242T בערך 100 דקות עבור מארז סוללה BA2800 /BA2800T בערך 115 דקות עבור מארז סוללה BA3360 בערך 145 דקות עבור מארז סוללה BA4200 /BA4200T בערך 190 דקות עבור מארז סוללה BA5600 בערך 230 דקות עבור מארז סוללה BA6720T
טמפרטורת טעינה אופטימלית	5°C-40°C
משקל מטען	1.2 ק"ג

תיאור

הכירו את המטען שלכם (איור A)

1. יציאת אוויר קירור
2. חריץ הרכבה
3. חיבורים חשמליים
4. אינדיקטור ליד
5. חורי הרכבה לקיר

הפעלה

איך להטעין את מארז הסוללה

⚠ **אזהרה:** אין להשתמש במטען מחוץ לבית או לחשוף אותו לתנאים רטובים או לחים. מים הנכנסים אל המטען יגבירו את הסכנה לשוק חשמלי.

הודעה: מארזי סוללות ליתיום-יון נשלחים כאשר הם טעונים חלקית. לפני השימוש בו בפעם הראשונה, הטעינו לגמרי את מארז הסוללה.

1. חברו את המטען אל מקור המתח (220-240V~ 50Hz).
2. יישרו את העורקים המורמים של מארז הסוללה עם חריצי ההרכבה בתוך המטען; החליקו את מארז הסוללה כלפי מטה אל המטען כפי שניתן לראות באיור B.
3. המטען יתקשר עם מארז הסוללה על מנת להעריך את המצב של מארז הסוללה.
4. כאשר מארז הסוללה נטען, הלד הירוק על המטען יבהב. אינדיקטור המתח על מארז הסוללה יבהב ברצף: אדום, כתום וירוק. (עבור, BA1120E, BA1400, BA3360, BA2240E, BA2800, BA4200), הקטע האחרון של אינדיקטור 5 נוריות הלד על מארז הסוללה יבהב בצבע ירוק (עבור, BA1400T, BA2240T, BA2800T, BA4200T, BA2242T, BA2800T, BA6720T, BA5600T). המאוורר בתיך המטען עובד תמיד על מנת לקרר את מארז הסוללה.
5. כאשר מארז הסוללה טעון לגמרי, הלד האדום יפסיק להבהב והוא יהפוך לירוק דולק. אינדיקטור המתח על גבי מארז הסוללה יכובה. המתניו עד אשר מאוורר הקירור מפסיק את פעולתו, הסירו את מארז הסוללה מן המטען ונתקו את המטען ממקור המתח.

- הודעה:** המטען עלול להתחמם בעת הטעינה. הדבר הוא חלק מן הפעולה הרגילה של המטען. בצעו טעינה באזור מאורר היטב.
- זמן פעילות נמוך במיוחד לאחר טעינה מלאה של מארז הסוללה פירושו שהסוללות נמצאות בסוף חייהן ויש להחליף אותן.**

פונקציות הLED של המטען

עבור BA1120E, BA1400, BA2240E, BA2800, BA3360, BA4200

פועלה	אינדיקטור המתח על מארז הסוללה	הLED הירוק על גבי המטען	הLED האדום על גבי המטען	מארז סוללה	אינדיקטורי LED
טעינה	הבהוב אדום, כתום וירוק לסירוגין	מהבהב	כבוי	טעינה	 CHARGING
מארז הסוללה או המטען ניזוקים.	כבוי	כבוי	מהבהב	ניזוק	 DEFECTIVE BATTERY
הטעינה תחל מחדש כאשר מארז הסוללה יחזור לטמפרטורה של 3°C-57°C	כבוי	כבוי	פועל	סוללה קרה/ חמה	 HIGH TEMP
הטעינה הסתיימה. טעינת תחזוקה.	כבוי	פועל	כבוי	טעון לגמרי	 FULL CHARGE

BA6720T, BA5600T, BA4200T, BA2800T, BA2242T, BA2240T, BA1400T עבוד

פעולה	אינדיקטור בעל 5 נוריות לד על מארז הסוללה	הלד הירוק על גבי המטען	הלד האדום על גבי המטען	מארז סוללה	אינדיקטורי לד
טעינה	הקטע האחרון מהבהב בירוק, האחרים דלוקים באור ירוק	מהבהב	כבוי	טעינה	CHARGING
מארז הסוללה או המטען ניזוקים.	כבוי	כבוי	מהבהב	ניזוק	DEFECTIVE BATTERY
הטעינה תחל מחדש כאשר מארז הסוללה יחזור לטמפרטורה של 57°C-3°C (BA1400T, BA2242T, BA2800T, BA4200T, BA5600T, BA6720T, BA2240T) / 3°C-50°C	כבוי	כבוי	פועל	קר/חם סוללה	HIGH TEMP
הטעינה הסתיימה. טעינת תחזוקה.	כבוי	פועל	כבוי	טעון לגמרי	FULL CHARGE

טעינה של מארז סוללה חם או קר

אם מארז הסוללה נמצא מחוץ לטווח הטמפרטורות הנורמלי, האור האדום יידלק והאור הירוק יכובה. כאשר מארז הסוללה מתקרר עד לטמפרטורה של 57°C או BA2800, BA1120E, BA1400, BA2240E, BA2242T) או BA3360, BA4200, BA1400T, BA5600T, BA2800T, BA4200T, מתחמם מעל לטמפרטורה של 50°C (BA2240T) / 50°C. המטען יתחיל את הטעינה באופן אוטומטי.

מארז סוללה או מטען ניזוקים

אם המטען מאתר בעיה, האור האדום יתחיל להבהב והאור הירוק יכובה.

- אם עדיין ניזוקה, נסו להסיר ולהכניס מחדש את מארז הסוללה אל תוך המטען. אם נוריות הלד עדיין מראות על מצב „ניזוק“, נסו להטעין מארז סוללה אחר.
- אם מארז סוללה אחר ניטען באופן נורמלי, היפסרו ממארז הסוללה הניזוק (עיינו בהוראות במדריך מארז הסוללה).
- אם מארז סוללה שונה גם מראה „נזק“, הוציאו את מארז הסוללה ממקור המתח וחכו עד אשר האור האדום יכובה, לאחר מכן חברו מחדש את התקע אל מקור המתח. אם הלד האדום על גבי המטען עדיין יראה נזק,

ייתכן שהמטען ניזוק.

המטען מצויד בחורי תלייה לאחסון נוח

(איור A-5). התקינו ברגים בקיר במרחק 67 מ"מ אחד מן השני. השתמשו בברגים חזקים מספיק על מנת לתמוך במשקל המשולב של המטען ושל מארז הסוללה (משקל מקסימלי של בערך 3.3 ק"ג).

תחזוקה

⚠ אזהרה: על מנת למנוע פציעות אישיות, הסירו תמיד את מארז הסוללה מן המכשיר לפני הניקיון או ביצוע כל עבודת תחזוקה.

⚠ אזהרה: במקרה של עבודות שירות, השתמשו רק בחלקי חילוף זהים של EGO. שימוש בחלקי חילוף אחרים עלול לגרום לסכנה או נזק למוצר.

⚠ אזהרה: לא מומלץ להשתמש באוויר דחוס יבש כשיטת ניקיון עבור המטען. אם ניקיון עם אוויר דחוס היא שיטת הניקיון היחידה, עמדו תמיד משקפי מגן או משקפי בטיחות עם הגנה צדדית בעת ניקיון המכשיר. אם ההפעלה היא באזור מאובק, חבשו גם מסכת אבק.

⚠ אזהרה: אם כבל המתח ניזוק, יש להחליף אותו על ידי היצרן, סוּן שירות שלו או אדם מוסמך באופן דומה על מנת למנוע סכנה.

HE

תחזוקה כללית

הימנעו משימוש בממסים כאשר אתם מנקים חלקי פלסטיק. רוב חלקי הפלסטיק עלולים להינזק מסוגים שונים של ממסים מסחריים ועל ידי השימוש בהם. השתמשו במטליות נקיות על מנת להסיר לכלוך, אבק, שמן, חומר סיכה וכו'.

⚠ אזהרה: לעולם אל תיתנו לנוזלי בלימה, בנזין, מוצרים מבוססי בנזין, שמנים וכו', לבוא במגע עם חלקי פלסטיק. חומרים כימיים עלולים להזיק, להחליש או להרוס את הפלסטיק והדבר עלול לגרום לפגיעה אישית חמורה.

⚠ אזהרה: במקרה של עבודות שירות, השתמשו רק בחלקי חילוף זהים של EGO. שימוש בחלקי חילוף אחרים עלול לגרום לסכנה או נזק למוצר. על מנת להבטיח בטיחות ואמינות, יש לבצע את כל התיקונים וההחלפות בעזרת טכנאי שירות מוסמך במרכז שירות של EGO.

הגנה על הסביבה

אל תיזרקו ציוד חשמלי, מטען הסוללה וסוללות/סוללות ניתנות לטעינה ביחד עם אשפה ביתית!



בהתאם לחוק האירופי 2012/19/EU, ציוד חשמלי ואלקטרוני אשר איננו נמצא יותר בשימוש, ובהתאם לחוק האירופי 2006/66/EC, ציוד חשמלי ואלקטרוני ניזוק, ייאספו באופן נפרד.

אם ציוד חשמלי נזרק ביחד עם אשפה ביתית או במזבלה, חומרים מסוכנים עלולים לנזול אל האדמה ולהפוך לחלק משרשרת המזון, דבר העלול לגרום לנזק לבריאות והרווחה שלכם.

KEES VAN DER SPEK
TUIN EN PARKMACHINES * TER AAR

איתור וטיפול בבעיות

פתרון	סיבה	בעיה
<ul style="list-style-type: none"> ▪ נסו להסיר ולהכניס מחדש את מארז הסוללה אל תוך המטען. ▪ נסו להטעין מארז סוללה אחר. ▪ הוציאו את מארז הסוללה ממקור המתח וזכו עד אשר האור האדום יכובה, לאחר מכן חברו מחדש את התקע אל מקור המתח. 	מארז הסוללה או המטען ניזוקים או שקיים חיבור לא מתאים בין מארז הסוללה למטען.	המטען אינו עובד. האור האדום מהבהב או שכל נוריות הלד נכבות.
אפשרו למארז הסוללה להגיע לטמפרטורה נורמלית. הטעינה תחל מחדש כאשר מארז הסוללה יחזור לטמפרטורה של 3°C-57°C.	מארז הסוללה חם מדי או קר מדי.	המטען איננו עובד והלד האדום דולק בצבע אדום.
השאירו את מארז הסוללה בתוך המטען ובדקו שוב בתוך 30 דקות על מנת לראות אם אינדיקטור המתח על גבי הסוללה נדלק. אם כן, מארז הסוללה מופעל.	קיבולת מארז הסוללה ריקה לגמרי.	המטען יוצר צליל קצבי ואינדיקטור המתח של הסוללה כבוי.

אחריות

מדיניות האחריות של EGO egopowerplus.com עבור התנאים וההתניות השלמים של מדיניות האחריות של EGO. אנא בקרו באתר

اقرأ جميع التعليمات!

اقرأ دليل التشغيل

⚠️ خطر زائد! الأشخاص الذين تم تركيب أجهزة طبية إلكترونية لهم، مثل منظم ضربات القلب، يجب عليهم استشارة الطبيب قبل استخدام هذا المنتج. لأن تشغيل معدات كهربائية بالقرب من منظم ضربات القلب قد ينشأ عنه خلل أو فشل في أداء منظم ضربات القلب.

⚠️ تحذير: لضمان السلامة والاعتمادية، يجب تنفيذ جميع أعمال الإصلاح من قبل فني خدمة مؤهل.

⚠️ تحذير: يمكن للأطفال من سن 8 سنوات فما فوق استخدام هذا الجهاز وكذلك الأشخاص الذين يعانون من ضعف القدرات البدنية أو الحسية أو العقلية أو عدم الخبرة أو المعرفة شريطة توافر الإشراف والتوجيه فيما يتعلق باستخدام الجهاز بطريقة آمنة وفهم المخاطر المتضمنة. لا يجب ترك الجهاز بين يدي الأطفال للعبت به. يجب ألا يقوم الأطفال بتنظيف الجهاز وصيانته دون الإشراف عليهم.

رموز السلامة

الغرض من رموز السلامة هو جذب انتباهك إلى المخاطر المحتملة. رموز السلامة والشروح المصاحبة لها تستحق اهتمامك وفهمك الدقيق. تحذيرات كل رمز، بنفسها، لا تمنع وقوع أي خطر. التعليمات والتحذيرات التي تمنحك إياها لا تعد بديلاً عن تطبيق الإجراءات الملائمة لمنع وقوع الحوادث.

⚠️ تحذير: احرص على قراءة وفهم جميع تعليمات السلامة في دليل التشغيل هذا، بما في ذلك جميع رموز تنبيهات السلامة، مثل "خطر"، وتحذير، وتنبيه قبل استخدام هذه الآلة. عدم اتباع جميع التعليمات الواردة أدناه قد يؤدي إلى حدوث صدمة كهربائية أو نشوب حريق أو التعرض للإصابة الشخصية، أحدها أو جميعها.

تعليمات السلامة

هذه الصفحة تصف وتشرح رموز السلامة التي قد تظهر على هذا المنتج. اقرأ جميع التعليمات المذكورة على الآلة وافهمها واتبعها قبل محاولة تجميع الآلة وتشغيلها.

	تنبيه سلامة	احتياطات تتعلق بسلامتك.
	اقرأ دليل التشغيل	لحد من خطر التعرض لإصابة، ينبغي على المستخدم قراءة دليل التشغيل.
	للاستخدام المنزلي	استخدم هذا الجهاز في الأماكن الداخلية فقط
	هيكل من الفئة II	هيكل ثنائي العزل

	شهادة الجودة الأوروبية CE	هذا المنتج متوافق مع توجيهات شهادة الجودة الأوروبية (CE) المعمول بها.
	تقييم المطابقة UKCA	هذا المنتج متوافق مع تشريعات المملكة المتحدة المعمول بها.
	نفايات المعدات الكهربائية والإلكترونية (WEEE)	لا يجب التخلص من الأجهزة الكهربائية المستهلكة في النفايات المنزلية. توجه بالجهاز إلى مركز إعادة تدوير معتمد.
	وصلات مصهر	وصلة مصهر مصغرة للتأخير الزمني
V	فولت	الجهد الكهربائي
A	أمبير	التيار
Hz	هرتز	التردد (دورات في الثانية)
W	واط	الطاقة
min	دقائق	الوقت
	تيار متردد	نوع التيار
	تيار مستمر	النوع أو خصائص التيار

⚠️ تحذير: اقرأ جميع التعليمات وافهمها. عدم اتباع جميع التعليمات الواردة أدناه قد يؤدي إلى حدوث صدمة كهربائية أو نشوب حريق أو التعرض للإصابة الشخصية، أحدها أو جميعها.

سلامة منطقة العمل

- حافظ على منطقة العمل نظيفة ومضاءة جيداً، حيث عادة ما تتسبب المناطق المظلمة أو التي بها ركام إلى وقوع حوادث.
- لا تقم بتشغيل شاحن EGO في أجواء قابلة للانفجار، على سبيل المثال في وجود سائل أو غازات أو غبار قابلة للاشتعال. فقد يتسبب الشاحن في صدور شرارة، والتي قد تتسبب في اشتعال الغبار أو الأبخرة القابلة للاشتعال.

السلامة الكهربائية

- ينبغي أن يتوافق قابس الآلة العاملة بالطاقة مع مقبس التيار. لا يجب إدخال تعديلات على القابس بأي حال من الأحوال. لا تستخدم أي قابس مهيأنة مع الآلات العاملة بالطاقة الموزعة. ستؤدي القوابس غير المعذلة والمقابس المتوافقة إلى الحد من خطر حدوث صدمة كهربائية.
- لا تقم بتعرض الشاحن للمطر أو الأجواء الرطبة، حيث سيؤدي الماء الذي يدخل إلى الشاحن إلى زيادة خطر حدوث صدمة كهربائية.

- لا تعبت بسلك التيار. لا تقم أبدًا باستخدام سلك التيار في حمل الشاحن أو سحب القابس من المقبس أو فصله عن مصدر التيار. احتفظ بسلك التيار بعيدًا عن مصادر الحرارة أو الزيت أو الحواف الحادة أو الأجزاء المتحركة. تؤدي أسلاك التيار التالفة أو المتشابكة إلى زيادة خطر حدوث صدمة كهربائية.
- تجنب ملامسة الجسم لأسطح موزعة مثل الأتاييب والمشعاع والموافد والتلاجت. هناك خطر متزايد لحدوث صدمة كهربائية إذا كان جسمك موزعًا.
- عند تشغيل آلة عاملة بالطاقة في مكان خارجي مفتوح، استخدم سلك تمديد ملائم للاستخدام الخارجي. استخدم سلك ملائم للاستخدام الخارجي يحد من خطر حدوث صدمة كهربائية.
- يمكن لشاحن EGO أن يشحن مجموعات بطاريات ليثيوم-أيون EGO المدرجة أدناه:

مجموعات البطارية	لشاحن
BA1120E, BA1400, BA2240E, BA2240T, BA2242T, BA2800, BA3360, BA4200, BA1400T, BA2800T, BA4200T, BA5600T, BA6720T	CH2100E

الصيانة

- يجب إجراء الصيانة على الشاحن بواسطة فني إصلاح متخصص باستخدام قطع غيار أصلية مطابقة فقط. فهذا سيضمن المحافظة على سلامة الشاحن.
- استخدم فقط قطع غيار أصلية عند إجراء أعمال الصيانة على الشاحن. احرص على اتباع التعليمات الواردة في قسم الصيانة من هذا الدليل. قد ينجم عن استخدام قطع غيار غير مصرح بها أو الإخفاق في اتباع تعليمات الصيانة خطر التعرض لصدمة كهربائية أو إصابة.
- قواعد السلامة الخاصة بالشاحن
 - ⚠ تنبيه:** للحد من خطر التعرض لصدمة كهربائية أو تلف الشاحن والبطارية، اشحن فقط بطاريات الليثيوم-أيون القابلة لإعادة الشحن المحدد نوعها على مصلق الشاحن. لأن الأنواع الأخرى من البطاريات قد تنفجر، ما قد يتسبب في وقوع إصابات شخصية أو حدوث تلف.
 - هذا الجهاز غير مخصص للاستخدام من قبل الأشخاص (بما في ذلك الأطفال) من ذوي القدرات البدنية أو الحسية أو العقلية المحدودة أو من ليست لديهم خبرة أو معرفة، إلا في حال قيام شخص مسؤول بتقديم الإشراف أو التعليمات المتعلقة باستخدام الجهاز لهم من أجل سلامتهم.
 - قبل استخدام شاحن البطارية، اقرأ جميع التعليمات والملصقات التحذيرية الواردة في هذا الدليل وعلى شاحن البطارية والبطارية والمنتج الذي يستخدم البطارية لمنع إساءة استخدام المنتجات والتعرض المحتمل للإصابات أو التلف.
 - لا تستخدم الشاحن في الأماكن الخارجية المفتوحة أو في بيئات العمل الرطبة أو المبللة، حيث سيؤدي الماء الذي يدخل إلى الشاحن إلى زيادة خطر حدوث صدمة كهربائية.
 - لا تتعامل مع الشاحن، بما في ذلك قابس الشاحن وأطراف

الشاحن، ويداك مبيتان.

- ربما يتسبب استخدام الملحقات غير الموصى بها أو التي لا يتم بيعها من قبل الشركة الصانعة للشاحنة البطارية في حريق أو صدمة كهربائية أو حدوث إصابات للأشخاص.
- لا تُد شحن الآلة إلا باستخدام الشاحن المحدد من قبل الشركة الصانعة. فالشاحن الملائم لنوع من مجموعات البطارية قد يتسبب في نشوب حريق إذا تم استخدامه مع مجموعة بطارية أخرى.
- لا تعبت بسلك التيار أو الشاحن. لا تقم أبدًا باستخدام سلك التيار في حمل الشاحن. لا تشد سلك الشاحن لفصل القابس من مقبس التيار. قد يتعرض سلك التيار أو الشاحن للتلف، وهو ما سيتسبب في خطر حدوث صدمة كهربائية. استبدل أسلاك التيار التالفة على الفور.
- تأكد من وضع سلك التيار في مكان بحيث لا يسير فوقه أحد أو يتعثر فيه، وكذا بحيث لا يلامس حواف حادة أو أجزاء متحركة، أو أن يتعرض بأي شكل من الأشكال للتلف أو الشد. فهذا سيحد من خطر التعثر غير المقصود به، وهو ما قد يؤدي إلى وقوع إصابات أو تعرض سلك التيار للتلف، وهو ما قد يؤدي بالتبعية إلى حدوث صدمة كهربائية.
- احتفظ بسلك التيار والشاحن بعيدًا عن مصادر الحرارة لمنع تعرض الهيكل أو الأجزاء الداخلية للتلف.
 - لا تسمح بلامسة البنزين أو الزيوت أو المنتجات القائمة على البترول أو ما شابههم للأجزاء البلاستيكية. هذه المكونات تحتوي على مواد كيميائية قد تتسبب في تلف الأجزاء البلاستيكية أو ضعفها أو تدميرها.
 - لا تقم بتشغيل الشاحن وقابسه أو سلك التيار الخاص به تالفاً، فقد يؤدي ذلك إلى حدوث دائرة قصر (فقل للدائرة) ووقوع صدمة كهربائية. وإذا كان تالفاً، فاحرص على إصلاح الشاحن أو استبداله من قبل فني صيانة معتمد في أحد مراكز صيانة EGO.
- لا تقم بتشغيل الشاحن إذا تعرض للضرب بإداة حادة، أو سقط على الأرض، أو تعرض للتلف بأي شكل من الأشكال. توجه به إلى فني صيانة معتمد لفحصه كهربائياً للتأكد مما إذا كان الشاحن يعمل جيداً أم لا.
- لا تقم بتفكيك الشاحن بنفسك. بل اذهب به إلى فني صيانة معتمد عند الحاجة إلى صيانتته أو إصلاحه. قد تؤدي إعادة التجميع غير الصحيحة إلى خطر التعرض لصدمة كهربائية أو نشوب حريق.
- افصل الشاحن من مقبس الكهرباء قبل محاولة إجراء أي أعمال صيانة أو تنظيف، وذلك للحد من خطر التعرض لصدمة كهربائية.
- افصل الشاحن عن مصدر التيار عند عدم الاستخدام. فهذا سيحد من خطر التعرض لصدمة كهربائية أو حدوث تلف بالشاحن إذا سقطت أشياء معدنية في الفتحة. فهذا سيساعد أيضاً في منع تعرض الشاحن للتلف أثناء الارتفاع المفاجئ في شدة التيار.
- خطر التعرض لصدمة كهربائية. لا تلمس الجزء غير المعزول من موصل خرج التيار أو طرف البطارية غير المعزول.
- احتفظ هذه التعليمات. راجعهم باستمرار واستخدامهم لتوجيه الآخرين عند استخدام هذه الآلة. إذا قمت بإفراط هذه الآلة لشخص آخر، أرفق معها هذه التعليمات لمنع سوء استخدام

المنتج والإصابات المحتملة.

تعليمات سلامة هامة

- احفظ هذه التعليمات. يحتوي هذا الدليل على تعليمات سلامة وتشغيل هامة لشاحن EGO بجهد كهربائي 56 فولت CH2100E.
- قبل استخدام شاحن البطارية، اقرأ جميع التعليمات والملصقات التحذيرية الواردة على شاحن البطارية والبطارية والمنتج الذي يستخدم البطارية.

تحذير: يجب اتباع الاحتياطات الأساسية عند استخدام أجهزة كهربائية، بما في ذلك ما يلي.

- للد من خطر التعرض لإصابات، فإن المراقبة الدقيقة واجبة عند استخدام أي جهاز بالقرب من الأطفال.
- استخدم فقط الملحقات الموصى بها أو التي يتم بيعها من قبل الشركة الصانعة.
- لا تستخدم الجهاز في الأماكن الخارجية المفتوحة.
- بالنسبة للأجهزة المحمولة - للد من خطر الصدمات الكهربائية، لا تضع الشاحن في الماء أو غيره من السوائل. لا تقم بوضع أو تخزين الجهاز في مكان قد يتعرض فيه للوقوع أو السحب في حوض استحمام أو بالوعة.

تحذير: للد من خطر التعرض لإصابات، اشحن فقط بطاريات الليثيوم-أيون القابلة لإعادة الشحن. لأن الأنواع الأخرى من البطاريات قد تنفجر، ما قد يتسبب في وقوع إصابات شخصية أو حدوث تلف.

المواصفات

دخول الشاحن	220-240 فولت، 50 هرتز، 210 واط
خرج الشاحن	3 أمبير، 56 فولت
وقت الشحن	حوالي 40 دقيقة بالنسبة لمجموعة البطارية BA1120E حوالي 50 دقيقة بالنسبة لمجموعة البطارية BA1400/BA1400T حوالي 80 دقيقة بالنسبة لمجموعة البطارية BA2240T/BA2240/BA2242T E حوالي 100 دقيقة بالنسبة لمجموعة البطارية BA2800 حوالي 115 دقيقة بالنسبة لمجموعة البطارية BA3360 حوالي 145 دقيقة بالنسبة لمجموعة البطارية BA4200T/BA4200 حوالي 190 دقيقة بالنسبة لمجموعة البطارية BA5600T حوالي 230 دقيقة بالنسبة لمجموعة البطارية BA6720T
درجة حرارة الشحن المثالية	5 - 40 درجة مئوية
وزن الشاحن	1.2 كجم

الوصف

تعرف على الشاحن (الشكل A)

1. منفذ تبريد الهواء
2. فتحة التركيب
3. الوصلات الكهربائية
4. مؤشرات LED
5. فتحات التثبيت على الجدار

التشغيل

كيفية شحن مجموعة البطارية

تحذير: لا تستخدم الشاحن في الأماكن الخارجية المفتوحة أو في بيئات العمل الرطبة أو المبللة. حيث سيؤدي الماء الذي يدخل إلى الشاحن إلى زيادة خطر حدوث صدمة كهربائية.

تنبيه: يتم شحن بطاريات الليثيوم-أيون وهي مشحونة جزئيًا. قبل الاستخدام للمرة الأولى، اشحن مجموعة البطارية بالكامل.

1. صل الشاحن بمصدر للتيار (240-220 فولت ~ 50 هرتز).

2. قم بمحاذاة الدعائم البارزة بمجموعة البطارية مع فتحات التركيب الموجودة بالشاحن، وأدخل مجموعة البطارية في الشاحن على النحو الموضح في الشكل B.

3. سيتصل الشاحن بمجموعة البطارية لتقييم حالتها.

4. سيواصل الضوء الأخضر LED الموجود بالشاحن في الوميض أثناء شحن مجموعة البطارية.

سيومض مؤشر الطاقة الموجود بمجموعة البطارية بتسلسل الألوان التالي: أحمر وبرتقالي وأخضر. (للطرازات BA1120E, BA1400, BA2240E, BA2800, BA3360, BA4200).

وسيومض القسم الأخير من المؤشر ذي الخمس لمبات DEL الموجود بمجموعة البطارية باللون الأخضر (للطرازات BA1400T, BA1400T, BA2240T, BA2242T, BA2800T, BA2800T, BA6720T). تعمل

المروحة الموجودة في الشاحن بشكل متواصل لتبريد مجموعة البطارية.

5. عند اكتمال شحن مجموعة البطارية، ستتوقف لمبة LED الخضراء عن الوميض وتضئ باللون الأخضر الثابت. سينطفئ مؤشر الطاقة الموجود بمجموعة البطارية. انتظر حتى توقف مروحة التبريد، وأخلع مجموعة البطارية من الشاحن، وافصل الشاحن عن مصدر التيار.

6. عند اكتمال شحن مجموعة البطارية، ستتوقف لمبة LED الخضراء عن الوميض وتضئ باللون الأخضر الثابت. سينطفئ مؤشر الطاقة الموجود بمجموعة البطارية. انتظر حتى توقف مروحة التبريد، وأخلع مجموعة البطارية من الشاحن، وافصل الشاحن عن مصدر التيار.

تنبيه:

- عمل مجموعة البطارية لفترة قصيرة للغاية بعد شحنها بالكامل يشير إلى أنها قد اقتربت من نهاية عمرها ويجب استبدالها.
- قد يصبح الشاحن ساخناً أثناء الشحن. هذا جزء من عملية التشغيل الطبيعية للشاحن. احرص على شحن البطارية في مكان جيد التهوية.

للنماذج BA2800 ,BA2240E ,BA1400 ,BA1120E ,BA4200 ,BA3360
وظائف لمبات LED الموجودة بالشاحن

الإجراء	مؤشر الطاقة الموجود بمجموعة البطارية	لمبة LED الخضراء بالشاحن	لمبة LED الحمراء بالشاحن	مجموعة البطارية	مؤشر LED
قيد الشحن	يوميض بالتبادل بين الأحمر والبرتقالي والأخضر	توميض	مطفأة	قيد الشحن	 CHARGING
هناك عطب في مجموعة البطارية أو الشاحن.	مطفأة	مطفأة	توميض	معطوبة	 DEFECTIVE BATTERY
ستبدأ عملية الشحن مرة أخرى بعد عودة درجة حرارة مجموعة البطارية إلى ما بين 3-57 درجة مئوية.	مطفأة	مطفأة	مضاءة	البطارية باردة/ ساخنة	 HIGH TEMP
اكتملت عملية الشحن. يتم الشحن في وضع الصيانة.	مطفأة	مضاءة	مطفأة	اكتمل الشحن	 FULL CHARGE

KEES VAN DER SPEK
TUIN EN PARKMACHINES * TER AAR

مؤشر LED	مجموعة البطارية	لمبة LED الحمراء بالشاحن	لمبة LED الخضراء بالشاحن	المؤشر ذو الخمس لمبات LED الموجود بمجموعة البطارية	الإجراء
	قيد الشحن	مطفأة	تومض	القسم الأخير من المؤشر يومض باللون الأخضر، ثم يضيئ بلون أخضر ثابت	قيد الشحن
	معدوبة	تومض	مطفأة	مطفأة	هناك عطب في مجموعة البطارية أو الشاحن.
	البطارية باردة/ ساخنة	مضاعة	مطفأة	مطفأة	ستبدأ عملية الشحن مرة أخرى بعد عودة درجة حرارة مجموعة البطارية إلى ما بين 3-57 درجة مئوية (للطرازات BA1400T, BA2242T, BA2800T, BA4200T, BA5600T, BA6720T) /درجة مئوية (للطرازات BA2240T) 50-3.
	اكتمل الشحن	مطفأة	مضاعة	مطفأة	اكتملت عملية الشحن. يتم الشحن في وضع الصيانة.

الحمراء تشير إلى وجود عطب، فقد يكون هناك عطب في الشاحن.

فتحات التثبيت على الجدار

يوجد بالشاحن فتحات تعليق لسهولة التخزين (الشكل A-5). قم بتركيب المسامير في الجدار بحيث تكون المسافة بينهم 67 مم. استخدم مسامير قوية بما فيه الكافية لتتحمل الوزن الإجمالي للشاحن ومجموعة البطارية (بعد أقصى حوالي 3.3 كجم).

الصيانة

تحذير: لتجنب التعرض لإصابات خطيرة، احرص دائماً على خلع مجموعة البطارية من الآلة عند تنظيفها أو إجراء أي أعمال صيانة عليها.

تحذير: استخدم فقط قطع غيار EGO الأصلية عند إجراء أعمال الصيانة. لأن استخدام أي أجزاء أخرى قد ينشأ عنه خطر أو يتسبب في تعرض المنتج للتلف.

تحذير: من غير الموصى به استخدام الهواء الجاف المضغوط كوسيلة لتنظيف الشاحن. إذا كان التنظيف بالهواء المضغوط هو الوسيلة الوحيدة المتاحة، فاحرص دائماً على ارتداء واقيات للوجه أو نظارات حماية الوجه ذات الدروع الجانبية عند تنظيف الآلة. إذا كنت ستعمل في أجواء متربة، يجب أيضاً ارتداء قناع واقي من الغبار.

تحذير: إذا كان سلك التيار تالفاً، فيجب استبداله من قبل الشركة

شحن مجموعة بطارية ساخنة أو باردة

إذا خرجت البطارية من نطاق درجة حرارة التشغيل العادية، ستضئ لمبة LED الحمراء وتنطفئ لمبة LED الخضراء. وعندما تبرد مجموعة البطارية حتى أقل من حوالي BA1120E, BA1400, BA2240E, BA2242T BA2800, BA3360, BA4200, BA1400T, BA2800T, BA4200T, BA5600T, BA6720T/50° (BA2240T) درجة مئوية، أو تنفأ حتى أعلى من 3 درجات مئوية، سيبدأ الشاحن في الشحن تلقائياً.

عطب في مجموعة البطارية أو الشاحن

إذا اكتشف الشاحن وجود مشكلة، ستبدأ لمبة LED الحمراء في الوميض وتنطفئ لمبة LED الخضراء.

1. إذا كانت المؤشرات تقيد بوجود عطب، اخلع مجموعة البطارية من الشاحن وأعد تركيبها. إذا ظلت لمبات LED تشير إلى وجود "عطب" للمرة الثانية، جرب شحن مجموعة بطارية مختلفة.
2. إذا كان بمقتورك شحن مجموعة بطارية أخرى بشكل طبيعي، تخلص من مجموعة البطارية المعطوبة (راجع التعليمات الواردة في دليل مجموعة البطارية).
3. أما إذا أشارت مجموعة البطارية الأخرى إلى وجود "عطب"، افصل الشاحن عن مصدر الطاقة وانتظر حتى انطفاء لمبة LED الحمراء، ثم أعد توصيل القابس في مصدر الطاقة. إذا ظلت لمبة LED

حماية البيئة

لا تتخلص من المعدات الكهربائية وشاحن البطارية والبطاريات العادية/البطاريات القابلة لإعادة الشحن في النفايات المنزلية!



وفقاً للقانون الأوروبي 2012/19/EU، فإن المعدات الكهربائية والإلكترونية التي لم تعد صالحة للاستخدام، ووفقاً للقانون الأوروبي 2006/66/EC، فإن مجموعات البطارية/البطاريات المعطوبة أو المستهلكة، يجب جمعها بشكل منفصل.

إذا تم التخلص من الأجهزة الكهربائية في أكوام القمامة أو قلب النفايات، قد تتسرب مواد خطيرة في المياه الجوفية وتصل إلى السلسلة الغذائية، وهو ما يضر بالصحة والبيئة.

المصنعة أو وكيل الصيانة التابع لها أو أشخاص مؤهلين على نفس المستوى، وذلك لتجنب تعرضك للخطر.

الصيانة العامة

تجنب استخدام المنظفات عند تنظيف الأجزاء البلاستيكية. غالبية المكونات البلاستيكية تكون سريعة التآثر بالأنواع المختلفة للمنظفات الموجودة بالسوق، وقد تتلف نتيجة استخدامها عليها. استخدم قطعة قماش نظيفة لإزالة الأوساخ والأثرية والزيت والشحم وما شابههم.

تحذير: لا تسمح في أي وقت من الأوقات بملامسة سوائل

الفرامل أو البنزين أو المنتجات القائمة على البنترول أو الزيت

المتغلغل أو ما شابههم للأجزاء البلاستيكية. لأن المواد الكيميائية قد تتسبب في تلف الأجزاء البلاستيكية أو ضعفها أو تدميرها، وهو ما قد يؤدي إلى وقوع إصابات خطيرة.

تحذير: استخدم فقط قطع غيار EGO الأصلية عند إجراء

أعمال الصيانة. لأن استخدام أي أجزاء أخرى قد ينشأ عنه خطر أو

يتسبب في تعرض المنتج للتلف. لضمان السلامة والاعتمادية، يجب تنفيذ جميع أعمال الإصلاح من قبل فني خدمة مؤهل في أحد مراكز صيانة شركة EGO.

استكشاف الأخطاء وإصلاحها

المشكلة	السبب	الحل
الشاحن لا يعمل. لمبة LED الحمراء تومض باللون الأحمر أو جميع لمبات LED مطفأة.	مجموعة البطارية معطوبة أو الشاحن معطوب، أو هناك اتصال كهربائي سيئ بين مجموعة البطارية والشاحن.	<ul style="list-style-type: none"> ■ جرب خلع مجموعة البطارية من الشاحن وإعادة تركيبها. ■ جرب شحن مجموعة بطارية أخرى. ■ افصل الشاحن عن مصدر الطاقة وانتظر حتى انطفاء لمبة LED الحمراء، ثم أعد توصيل القابس في مصدر الطاقة.
الشاحن لا يعمل ولمبة LED الحمراء مضاءة باللون الأحمر.	مجموعة البطارية ساخنة للغاية أو باردة للغاية.	اترك مجموعة البطارية إلى أن تصل إلى درجة الحرارة العادية. ستبدأ عملية الشحن مرة أخرى بعد عودة درجة حرارة مجموعة البطارية إلى ما بين 3-75 درجة مئوية.
يقوم الشاحن بإطلاق نغمة صوتية، وينطفئ مؤشر الطاقة الموجود بمجموعة البطارية.	مجموعة البطارية فارغة الشحنة بشكل زائد للغاية.	اترك البطارية في الشاحن وتحقق منها بعد 30 دقيقة لترى ما إذا كان مؤشر الطاقة الموجود بمجموعة البطارية مضاء أم لا. إذا كان مضاء، فهذا معناه أن مجموعة البطارية قد تم تفعيلها.

الضمان

سياسة ضمان EGO

تفضل بزيارة الموقع الإلكتروني egopowerplus.com للتعرف على الشروط والأحكام الكاملة الخاصة بسياسة ضمان EGO.

KEES VAN DER SPEK
TUIN EN PARKMACHINES ✦ TER AAR

KEES VAN DER SPEK
TUIN EN PARKMACHINES ✦ TER AAR