

EGO™

POWER⁺ NEXUS ESCAPE

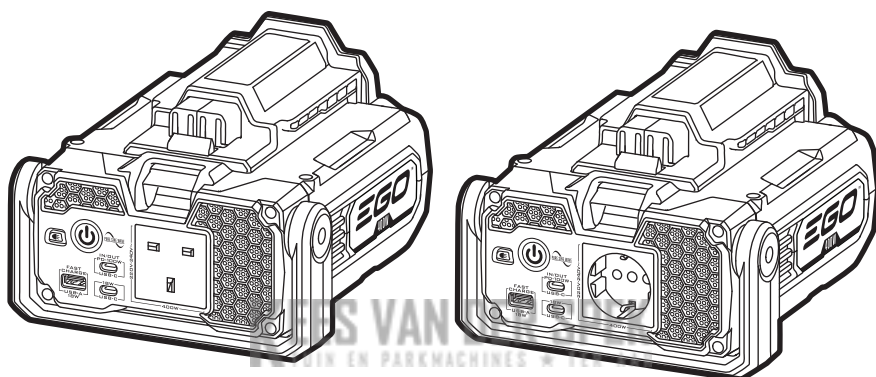

PAD5000E

56-VOLT POWER INVERTER

EN	56 Volt power inverter	4	RO	Invertor de energie 56 volți	116
DE	56 Volt wechsellrichter	11	SL	56-V pretvornik napajanja	123
FR	Onduleur 56 volts	18	LT	56 voltų srovės keitiklis	130
ES	Inversor de potencia de 56 voltios	25	LV	56 voltu strāvas pārvēidotājs	137
PT	Inversor de potência de 56 volts	32	GR	Αντιστρεφάς ρεύματος 56 volt	144
IT	Inverter a batteria 56 volt	39	TR	56-volt güç invertörü	151
NL	56 Volt omvormer	46	ET	56-Voldine inverter	158
DK	56 Volt vekselretter	53	UK	56-Вольтный инвертор	165
SE	56 Volt transformator	60	BG	56 v електрически преобразувател	172
FI	56 Voltin virtainverteri	67	HR	Pretvarač napajanja od 56 volta	179
NO	56-Volt strømmerter	74	KA	56 ვოლტანიანი დენის ინვერტორი	186
RU	Инвертор 56В	81	SR	Inverter struje od 56 volti	194
PL	Przetwornica 56 v	88	BS	Električni pretvarač 56 v	201
CZ	Napájecí měnič 56 v	95	HE	ממיר מתח 56 וולט	223
SK	56 voltový napájecí menič	102	AR	محول الجهد الكهربائي 56 فولت	216
HU	56 Voltos feszültségátalakító	109			

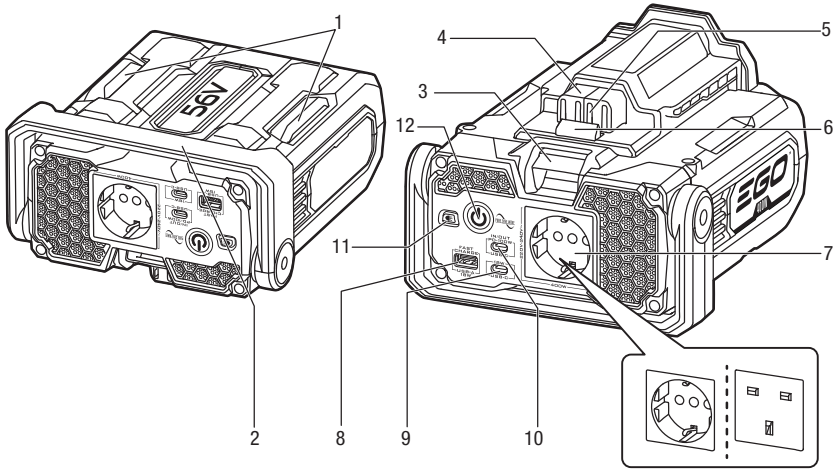
A1**A2**

BA1400, BA2800, BA4200,
BA1400T, BA2240T, BA2242T
BA2800T, BA3360T, BA4200T,
BA5600T, BA6720T

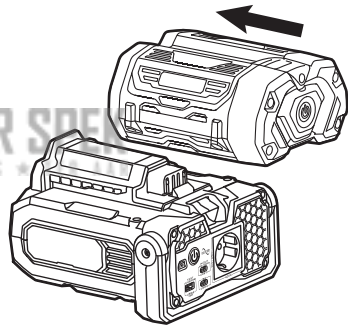
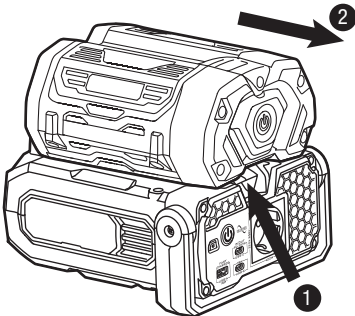
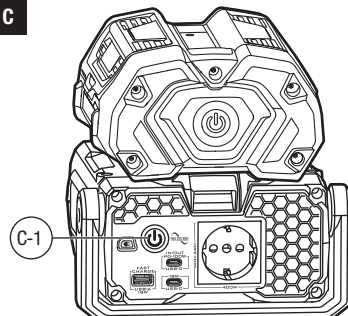

CH2100E, CH5500E
CH3200E, CH7000E

**B1****B2****C**

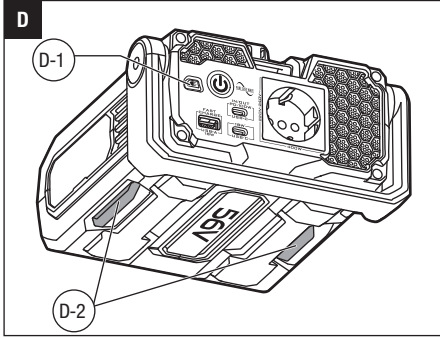

KEES VAN DER SPEK
TOIN EN PARKMACHINES ✦ TER AAR

EN
READ ALL INSTRUCTIONS!

READ OPERATOR'S MANUAL
SAFETY SYMBOL

The purpose of safety symbols is to attract your attention to possible dangers. The safety symbols and the explanations with them deserve your careful attention and understanding. The symbol warnings do not, by themselves, eliminate any danger. The instructions and warnings they give are no substitutes for proper accident prevention measures.

⚠ WARNING: Be sure to read and understand all safety instructions in this Operator's Manual, including all safety alert symbols such as **"DANGER," "WARNING,"** and **"CAUTION"** before using this tool. Failure to follow all instructions listed below may result in electric shock, fire, and/or serious personal injury.

SAFETY INSTRUCTIONS

This page depicts and describes safety symbols that may appear on this product. Read, understand, and follow all instructions on the machine before attempting to assemble and operate.



Safety Alert



To reduce the risk of injury, user must read the operator's manual.



3.15A Time-lag miniature fuse-link



Use this device indoors only



Double-insulated construction



Waste electrical products should not be disposed of with household waste. Take to an authorized recycler.



Guaranteed sound power level. Noise emission to the environment according to the European community's Directive.



This product is in accordance with applicable EC directives.



Alternating Current



This product is in accordance with applicable UK legislation.



Direct Current

V Voltage

Hz Hertz

A Amperes

min Minutes

W Watt

kg Kilogram

°C Celsius

⚠ WARNING: Read and understand all instructions. Failure to follow all instructions listed below may result in electric shock, fire and/or serious personal injury.

IMPORTANT SAFETY INSTRUCTIONS

- Read all the instructions before using the product.
- To reduce the risk of injury, close supervision is necessary when the product is used near children.
- Do not put fingers or hands into the product.
- Use of an attachment not recommended or sold by the manufacturer may result in a risk of fire, electric shock, or injury to persons.
- Do not use a battery pack or appliance that is damaged or modified. Damaged or modified batteries may exhibit unpredictable behavior resulting in fire, explosion or risk of injury.
- When charging the battery, work in a well ventilated area and do not restrict ventilation in any way.
- Under abusive conditions, liquid may be ejected from the battery; avoid contact. If contact accidentally occurs, flush with water. If liquid contacts eyes, additionally seek medical help. Liquid ejected from the battery may cause irritation or burns.
- Do not expose the battery pack to fire or excessive temperature. Exposure to fire or temperature above 100°C may cause explosion.
- Do not expose the power inverter to rain or wet conditions. Water entering the power inverter will increase the risk of electric shock.
- The power inverter is not intended for any use other than charging small (up to 4.2 Amp for two USB ports combined) USB electronics or small (up to 150W) AC devices. Any other use may result in damage.
- Switch off the power inverter when not in use.
- Use the power inverter only with specifically designated battery packs. Use of any other battery packs may create a risk of injury and fire.
- Do not disassemble the power inverter, take it to a qualified service person when service or repair is required. Incorrect reassembly may result in a risk of fire or electric shock.
- Have your power inverter serviced by a qualified repairperson using only identical replacement parts.
- This will ensure that the safety of the power inverter is maintained.
- Save these instructions. Refer to them frequently and use them to instruct others who may use this tool. If you lend this tool to someone else, also lend these

instructions to them to prevent misuse of the product and possible injury.

- Only for class II appliance.
- Use only with batteries listed in fig. A2.

SPECIFICATIONS

Voltage	56 V
Output Wave Form	Pure Sine Wave
USB-A Output	5V 3A, 9V 2A, 12V 1.5A, up to 18W
USB-C Port 1 (Output)	5V 3A, 9V 2A, 12V 1.5A, 15V 1.2A, 20V 0.9A, up to 18W
USB-C Port 2 (Input / Output)	5V , 9V , 12V , 15V , 20V , 5A Max, up to 100W
AC Output (Receptacle)	220-240V ~ 50Hz, 400W Continuous, 800W Peak within 1 second
Weight (Without battery pack)	1.5 kg
Recommended Ambient Temperature Range for Operation	5°C - 40°C
Recommended Ambient Temperature Range for Storage	-20°C - 70°C
Recommended Ambient Temperature Range for Charging	5°C - 40°C



EN

PACKING LIST (FIG. A1)

DESCRIPTION

KNOW YOUR INVERTER (Fig. A1)

1. LED Lights
2. Handle
3. Battery-Release Button
4. Ejection Mechanism
5. Electric Contacts
6. Latch
7. AC Output Port (type varies region)
8. USB-A Output
9. USB-C Port 1 (Output)
10. USB-C Port 2 (Input / Output)
11. LED Button
12. Power Button

OPERATION

APPLICATIONS

- Supplying power for small AC devices (up to 400W). Pure Sine Wave Inverter makes AC power suitable for even most sensitive electronics.
- Supplying power to compatible USB electronics up to 18W via USB-A or USB-C port 1, or 100W via USB-C port 2, such as cell phones, tablets, laptops.
- Charging the EGO battery using the inverter USB-C input/output port 2, such as compatible USB PD chargers.
- Providing light in low light conditions or emergency backup.

ATTACHING/DETACHING THE BATTERY PACK

Use only with EGO's battery packs and chargers listed in Fig. A2.

Fully charge before first use.

To attach

Align the battery ribs with the mounting slots and press the battery pack down until you hear a "click" (Fig. B1).

To detach

Depress the battery-release button and pull the battery pack out (Fig. B2).

STARTING/STOPPING THE POWER INVERTER (Fig. C)

To start

Press and hold the power button for more than one second. The button will illuminate green to indicate that the power inverter is active.

NOTE: The inverter will start automatically when a USB-PD compatible charger is connected.

To stop

Press and hold the power button for more than one second again. The green light will be off to indicate that the power inverter is deactivated.

NOTE: When connecting a DRP (Dual Role Port) device, the inverter may start automatically again after the inverter is turned off.

C-1	Power Button
-----	--------------

LED LIGHTS (Fig. D)

To use the LED lights, press the LED button to scroll through the following light modes:

- Low brightness mode
- High brightness mode
- LED lights are turned off

In any mode, press and hold the LED button for more than 1 second and the lights will switch into flashing, "EMERGENCY" mode. Press the LED button again, the lights will shut off.

NOTE: The power inverter must be turned ON for the LED lights to function.

D-1	LED Button	D-2	LED Lights
-----	------------	-----	------------

WORKING CONDITION INDICATOR
EN

Power Button LED Indicator		Working Condition	Action
Solid green		Standby	n/a
Solid green		Powering a device connected to AC output port, and the AC output port power is less than 10W.	n/a
Green light gradually fading in and out		Powering connected devices	n/a
Orange light gradually fading in and out		Charging the battery pack	n/a
Green and orange lights alternately fading in and out		Powering connected devices AND charging the battery pack.	n/a
Flashing green, 1 flash every second		Low battery voltage.	See " LOW BATTERY PACK CHARGE PROTECTION " below.
Solid red for 1 minute, then shuts off.		The power inverter or battery pack is overheated.	Allow the unit to cool down, then restart the inverter. See " OVER TEMPERATURE PROTECTION " below.
Flashing red for 1 minute, 1 flash every 0.5 seconds, then shuts off.		The power inverter may be overloaded or short circuited.	Disconnect device from the AC output port, see " OVERLOAD OR SHORT CIRCUIT PROTECTION " below.
Flashing red for 1 minute, 1 flash every second		Other electronics error.	Disconnect your device and reconnect it again, if the same fault reoccurs, please contact EGO customer service center.

NOTE: Under any work condition (charging or discharging), the LED Indicator on battery pack will behave as described here:

- For EGO battery packs BA1400, BA2800, and BA4200, the LED flashes GREEN, RED and ORANGE alternately.
- For EGO battery packs BA1400T, BA2242T, BA2800T, BA3360T, BA4200T, BA5600T, and BA6720T, last LED flashes GREEN and the former LEDs shine solid GREEN, OR LEDs shine solid GREEN according to battery capacity. The battery will refresh LEDs every 1-2 minutes to update the real-time fuel gauge.
- For EGO battery packs BA2240T, LEDs will remain off.



EN

OVER TEMPERATURE PROTECTION

If the battery or inverter temperature exceeds 70°C during operation, the temperature-protection circuit will shut off the unit in 1 minute to protect from overheating damage. The power button indicator will glow solid red for 1 minute. Allow the unit to cool until its temperature drops below 67°C before restarting.

LOW BATTERY PACK CHARGE PROTECTION

The inverter automatically shuts down 1 minute after the battery pack charge reached a low level.

Charge the battery pack.

OVERLOAD OR SHORT CIRCUIT PROTECTION

When the connected AC device draws more than the rated power of the port, the inverter LED indicator will flash red for 1 minute at 1 flash every 0.5 seconds. Then the inverter will automatically shut down.

Disconnect the AC device.

USING WITH EXTERNAL DEVICES

To power devices

When a charged battery pack is installed, the power inverter converts DC electricity to 220-240V AC household power and/or USB-A (5/9/12V, up to 18 W) or USB-C output port 1 (5/9/12/15/20V, up to 18 W) or USB-C input/output port 2 (5/9/12/15/20V, up to 100 W) supply power, allowing the user to charge and power a variety of devices.

NOTE: When switching on the power inverter, if the USB output current is less than 100mA and the AC output power is less than 10W, the system will shut off automatically in 2 hours.

To charge battery pack

The power inverter can charge the EGO battery when a USB-PD compatible charger is connected to the USB-C input/output port 2 (5/9/12/15/20V, up to 100 W).

NOTE:

- When incompatible charger is connected and the other ports are not connected to power devices, EGO battery will be charged by 5V1A or not be charged, and after 30 min, the inverter will turn off automatically.
- When incompatible charger is connected and the other ports are connected to power devices, EGO battery will not be charged and after 30 min, the inverter will stop the charging with power button LED indicator only shows the indication of powering devices.

To connect external devices:

1. Insert a battery pack into the power inverter.
2. Press and hold the power button for more than a second to turn the inverter ON. The LED in the power button will illuminate green when the inverter is ready to use.
3. Connect devices into the power inverter's USB ports and/or 220-240V (230V of center voltage) AC output port. The inverter will begin powering the devices automatically.
4. Connect compatible USB PD charger into the inverter's USB-C input/output port 2 to charge the EGO battery installed on the inverter.
5. When the power inverter is not in use, disconnect the devices from the inverter, then press and hold the power button for more than a second to turn it OFF.
6. Remove the battery pack from the power inverter.

NOTE:

- Runtime of the connected device is dependent upon the device and the EGO battery capacity.
- Charging time of the EGO battery pack is dependent upon the USB PD charger.
 - The power inverter may get warm. This is part of the normal operation of the power inverter.
 - Always use the power inverter in a well-ventilated area.
 - Do not insert a nail, wire, etc. into the USB ports. Otherwise a short circuit may damage the USB ports.
 - When a power bank is connected, sometimes the GREEN LED of the power button fades in and out, that means "powering the power bank". Sometimes the ORANGE LED fades in and out, that means "charging the EGO battery pack".

MAINTENANCE

⚠ WARNING: To avoid serious personal injury, always disconnect all devices and remove the battery pack from the power inverter when cleaning or performing any maintenance.

⚠ WARNING: When servicing, use only identical EGO replacement parts. Use of any other parts may create a hazard or cause product damage. To ensure safety and reliability, all repairs should be performed by a qualified service technician.

GENERAL MAINTENANCE

Avoid using solvents when cleaning plastic parts. Most plastics are susceptible to damage from various types of commercial solvents and may be damaged by their use. Use a clean cloth to remove dirt, dust, oil, grease, etc.

⚠ WARNING: Do not at any time allow brake fluids, gasoline, petroleum-based products, penetrating oils, etc. to come in contact with plastic parts. Chemicals can damage, weaken or destroy plastic which may result in serious personal injury.

STORING THE UNIT

- Remove the battery pack from the power inverter.
- Clean the power inverter thoroughly before storing.
- Store the unit in a dry, well-ventilated area, locked-up or up high, out of the reach of the children. Do not store the unit on or adjacent to fertilizers, gasoline, or other chemicals.

Protecting the environment



Do not dispose of electrical equipment, used battery and charger into household waste! Take this product to an authorized recycler and make it available for separate collection. Electric tools must be returned to an environmentally compatible recycling facility.

KEES VAN DER SPEK
TUIN EN PARKMACHINES ★ TER AAR

EN TROUBLESHOOTING

PROBLEM	CAUSE	SOLUTION
The power inverter does not work.	<ul style="list-style-type: none">■ Battery pack capacity is depleted.■ The battery pack is too hot.	<ul style="list-style-type: none">■ Charge the battery pack.■ Cool the battery pack until its temperature drops below the specified value.
The inverter cannot discharge when using USB-C ports 1 or 2.	<ul style="list-style-type: none">■ No electronics communication between the inverter and the external devices connected to USB-C ports 1 or 2.	<ul style="list-style-type: none">■ Remove the external devices and re-insert them OR.■ Turn OFF the inverter and restart it.

WARRANTY

EGO WARRANTY POLICY

Please visit the website egopowerplus.com for full terms and conditions of the EGO Warranty policy.

KEES VAN DER SPEK
TUIN EN PARKMACHINES ★ TER AAR

ALLE ANWEISUNGEN LESEN!



LESEN SIE DIE BETRIEBSANLEITUNG

DE

WARNSYMBOL

Der Zweck von Warnsymbolen besteht darin, Ihre Aufmerksamkeit auf mögliche Gefahren zu lenken. Die Warnsymbole und deren Erklärungen verdienen Ihre vollste Aufmerksamkeit und Beachtung. Durch die Warnsymbole allein sind die Gefahren noch nicht ausgeschaltet. Die Anweisungen und Warnhinweise stellen keinen Ersatz für angemessene Unfallverhütungsmaßnahmen dar.

! WARNUNG: Vor der Benutzung des Geräts sollten Sie alle Sicherheitsanweisungen in dieser Bedienungsanleitung gelesen und verstanden haben, vor allem die Sicherheits- und Gefahrenzeichen wie „**VORSICHT**“, „**WARNUNG**“ und „**ACHTUNG**“. Die Nichtbeachtung der aufgeführten Anweisungen kann zu Stromschlägen, Bränden und/oder schweren Verletzungen führen.

SICHERHEITSHINWEISE

Auf dieser Seite werden die Warnsymbole vorgestellt und beschrieben, die sich unter Umständen an dem Gerät befinden. Vor dem Zusammenbau und der Inbetriebnahme müssen sämtliche Anweisungen am Gerät gelesen und genau befolgt werden.



Warnhinweis



Um das Verletzungsrisiko zu verringern, muss der Benutzer die Bedienungsanleitung lesen.

3.15A



Träge Miniatorsicherung



Dieses Gerät nicht im Freien benutzen



Doppelt isolierte Konstruktion



Elektrische Altgeräte dürfen nicht im Hausmüll entsorgt werden. Bringen Sie das Gerät zu einer zugelassenen Recycling-Annahmestelle.



Garantierter Schalleistungspegel. Geräuschemission an die Umgebung gemäß Richtlinie der Europäischen Gemeinschaft



Dieses Produkt erfüllt die einschlägigen CE-Richtlinien.



Wechselstrom



Dieses Produkt erfüllt die einschlägigen Vorschriften in GB.



Gleichstrom

V Spannung

Hz

Hertz

A Ampere

min

Minuten

W Watt

kg

Kilogramm

°C Celsius















⚠️ WARNUNG: Lesen und befolgen Sie alle Anweisungen. Die Nichtbeachtung der unten angeführten Anweisungen kann zu Stromschlägen, Feuer und/oder schweren Verletzungen führen.

WICHTIGE SICHERHEITSHINWEISE

- Lesen Sie alle Anweisungen vor der Verwendung des Produkts.
- Um das Verletzungsrisiko zu mindern, ist eine strikte Überwachung notwendig, wenn das Produkt in der Nähe von Kindern benutzt wird.
- Nicht mit den Fingern oder Händen in das Produkt reichen.
- Die Verwendung eines Zusatzgerätes, das vom Hersteller weder empfohlen noch zum Verkauf angeboten wird, kann Brände, Stromschläge oder Verletzungen verursachen.
- Benutzen Sie keine beschädigten oder modifizierten Akkus oder Geräte. Beschädigte oder modifizierte Akkus können sich unvorhergesehen verhalten und einen Brand, eine Explosion oder eine Verletzung hervorrufen.
- Zum Aufladen des Akkus muss der Bereich gut belüftet sein und die Belüftung darf in keiner Weise eingeschränkt werden.
- Bei unsachgemäßer Anwendung kann Flüssigkeit aus dem Akku austreten; Kontakt vermeiden. Falls Sie versehentlich mit Akkusäure in Berührung gekommen sind, spülen Sie die Stelle mit Wasser. Falls Akkusäure in die Augen geraten ist, suchen Sie zudem einen Arzt auf. Aus dem Akku austretende Flüssigkeit kann Reizungen oder Verätzungen verursachen.
- Akkus vor Feuer oder extremen Temperaturen schützen. Brände oder Temperaturen über 100°C können eine Explosion verursachen.
- Schützen Sie den Wechselrichter vor Regen oder feuchten Bedingungen. Wenn Wasser in den Wechselrichter eindringt, besteht erhöhte Stromschlaggefahr.
- Der Wechselrichter ist ausschließlich zum Aufladen von elektronischen USB-Kleingeräten (bis 4,2 A für beide USB-Anschlüsse zusammen) oder für AC-Kleingeräte (bis 150 W) vorgesehen. Jede andere Verwendung kann zu Schäden führen.
- Schalten Sie den Wechselrichter aus, wenn Sie ihn nicht gebrauchen.
- Benutzen Sie den Wechselrichter nur für speziell dafür ausgewiesene Akkus. Bei Verwendung anderer Akkus besteht Verletzungs- und Brandgefahr.

- Zerlegen Sie den Wechselrichter nicht, sondern bringen Sie ihn zur Wartung oder Reparatur zu einer ausgebildeten Kundendienstfachkraft. Wenn das Gerät falsch zusammengebaut wird, besteht Brand- oder Stromschlaggefahr.
- Lassen Sie den Wechselrichter von einer ausgebildeten Fachkraft und nur unter Verwendung identischer Ersatzteile reparieren.
- Nur so kann für die Sicherheit des Wechselrichters gesorgt werden.
- Heben Sie diese Anleitung auf. Schlagen Sie gegebenenfalls darin nach und verwenden Sie sie, um andere in die Verwendung des Geräts einzuweisen. Falls Sie dieses Gerät an Andere verleihen, händigen Sie ihnen auch diese Anleitung aus, um einem Fehlgebrauch des Geräts und möglichen Verletzungen vorzubeugen.
- Nur für Geräte der Klasse II.
- Nur die in Abb. A2 aufgeführten Akkus verwenden.

TECHNISCHE DATEN

Spannung	56 V 
Ausgangssignal	Reine Sinuswelle
USB-A-Ausgang	5 V  3 A, 9 V  2 A, 12 V  1,5 A bis 18 W
USB-C Anschluss 1 (Ausgang)	5 V  3 A, 9 V  2 A, 12 V  1,5 A, 15 V  1,2 A, 20 V  0,9 A bis 18 W
USB-C Anschluss 2 (Eingang/Ausgang)	5 V  , 9 V  , 12 V  , 15 V  , 20 V  , 5 A max. bis 100 W
AC-Ausgang (Steckdose)	220 - 240 V, 50 Hz, 400 W im Dauerbetrieb, 800 W Spitzenleistung innerhalb 1 Sekunde
Gewicht (ohne Akku)	1,5 kg
Empfohlene Umgebungstemperatur im Betrieb	5°C bis 40°C
Empfohlene Umgebungstemperatur bei Lagerung	-20°C bis 70°C
Empfohlene Umgebungstemperatur beim Aufladen	5°C bis 40°C

PACKLISTE (ABB. A1)

BESCHREIBUNG

GERÄTEÜBERSICHT (Abb. A1)

1. LED-Lampen
2. Griff
3. Akku-Entriegelungstaste
4. Auswurfmechanismus
5. Elektrische Kontakte
6. Riegel
7. AC-Ausgang (regional unterschiedlich)
8. USB-A-Ausgang
9. USB-C Anschluss 1 (Ausgang)
10. USB-C Anschluss 2 (Eingang/Ausgang)
11. LED-Taster
12. Hauptschalter

BETRIEB

ANWENDUNGEN

- Kleine Wechselspannungsverbraucher mit Strom versorgen (bis 400 W). Die vom reinen Sinus-Wechselrichter erzeugte Wechselspannung ist selbst für empfindlichste Elektronik geeignet.
- Kompatible USB-Elektronik über USB-A oder USB-C Anschluss 1 mit bis zu 18 W Leistung bzw. über USB-C Anschluss 2 mit bis zu 100 W Energie versorgen, z. B. Mobiltelefone, Tablets, Laptops.
- EGO Akku über den USB-C Eingang/Ausgang von Anschluss 2 des Wechselrichters aufladen, z. B. kompatible USB PD-Ladegeräte.
- Spannung zur Beleuchtung bei Dunkelheit oder als Notfallversorgung liefern.

ANBRINGEN/ABNEHMEN DES AKKUS

Nur die in Abb. A2 aufgeführten EGO Akkus und Ladegeräte verwenden.

Vor dem ersten Gebrauch voll aufladen.

Anbringen

Die Stege am Akkugehäuse mit den Geräteaufnahmen fluchten lassen und den Akku bis zum hörbaren Einrasten hineinschieben (Abb. B1).

Abnehmen

Die Akku-Entriegelungstaste drücken und den Akku abnehmen (Abb. B2).

WECHSELRICHTER EIN-/AUSSCHALTEN (Abb. C)

Einschalten

Hauptschalter länger als eine Sekunde gedrückt halten
Wenn der Wechselrichter eingeschaltet ist, leuchtet die Taste grün.

ANMERKUNG: Wenn ein PD-kompatibles USB-Ladegerät angeschlossen ist, schaltet sich der Wechselrichter automatisch ein.

Ausschalten

Hauptschalter erneut länger als eine Sekunde drücken.
Durch das Ausschalten des Wechselrichters erlischt die grüne LED.

ANMERKUNG: Bei Anschluss eines DRP-Geräts (Anschluss mit Doppelfunktion) schaltet sich der Wechselrichter nach dem Ausschalten unter Umständen automatisch wieder ein.

C-1	Hauptschalter
-----	---------------

LED-LEUCHTEN (Abb. D)

Um die LED-Leuchten zu verwenden, Drücken Sie die LED-Taste, um eine der folgenden Leuchtfunktionen vorzuwählen:

- Beleuchtung mit geringer Helligkeit
- Beleuchtung mit hoher Helligkeit
- LED-Leuchten ausschalten

Halten Sie bei eingeschalteten LEDs die LED-Taste länger als 1 Sekunde gedrückt, um auf „Notfall“-Blinken umzuschalten. Drücken Sie die LED-Taste erneut, um die LEDs auszuschalten.

ANMERKUNG: Damit die LEDs funktionieren können, muss der Wechselrichter eingeschaltet sein.

D-1	LED-Taster	D-2	LED-Lampen
-----	------------	-----	------------

ANZEIGE VON BETRIEBZUSTÄNDEN

DE

Hauptschalter-LED		Betriebszustand	Abhilfe
Grünes Dauerlicht		Standby	nicht zutreffend
Grünes Dauerlicht		Ein am AC-Ausgang angeschlossenes Gerät wird mit Spannung versorgt und die Leistung am AC-Ausgang beträgt weniger als 10 W.	nicht zutreffend
Allmählich ein- und abgeblendetes grünes Licht		Angeschlossene Geräte werden mit Spannung versorgt	nicht zutreffend
Allmählich ein- und abgeblendetes orangefarbenes Licht		Akku wird aufgeladen	nicht zutreffend
Abwechselnd grün und orangefarbenes Licht, das allmählich ein- und abgeblendet wird		Angeschlossene Geräte werden mit Spannung versorgt UND der Akku wird aufgeladen.	nicht zutreffend
1 grünes Blinksignal pro Sekunde		Geringe Akkuspannung.	Siehe " TIEFENTLADENSCHUTZ DES AKKUS " unten.
1 Minute Dauerlicht Rot, danach aus.		Der Wechselrichter oder der Akku ist überhitzt.	Gerät abkühlen lassen, anschließend wieder einschalten. Siehe " ÜBERHITZUNGSSCHUTZ " unten.
1 Minute blinkend rot, 1 Blinksignal alle 0,5 Sekunden, danach aus.		Der Wechselrichter ist evtl. überlastet oder kurzgeschlossen.	Gerät vom AC-Ausgang trennen, siehe " SCHUTZ VOR ÜBERLASTUNG ODER KURZSCHLUSS " unten.
1 Minute blinkend rot, 1 Blinksignal pro Sekunde		Sonstige Elektronikfehler.	Gerät trennen und wieder anschließen. Falls derselbe Fehler erneut auftritt, wenden Sie sich an den EGO-Kundendienst.

ANMERKUNG: Unabhängig von den Betriebsbedingungen (Lade- oder Entladevorgang) reagiert die LED-Anzeige am Akku wie hier beschrieben:

- Bei den EGO Akkus BA1400, BA2800 und BA4200 blinkt die LED abwechselnd GRÜN, ROT und ORANGE.
- Bei den EGO Akkus BA1400T, BA2242T, BA2800T, BA3360T, BA4200T, BA5600T und BA6720T blinkt die letzte LED GRÜN und die vorherigen LEDs leuchten durchgehend GRÜN, ODER die LEDs leuchten entsprechend der Akkukapazität durchgehend GRÜN. Um den Ladestand in Echtzeit zu aktualisieren, wird der LED-Status des Akkus alle 1-2 Minuten neu abgefragt.
- Bei den EGO Akkus BA2240T bleiben die LEDs aus.

ÜBERHITZUNGSSCHUTZ

Wenn die Akku- oder Wechselrichtertemperatur während des Betriebs 70°C übersteigt, schaltet der elektronische Überhitzungsschutz das Gerät innerhalb 1 Minute ab, um Schäden durch Überhitzung zu verhindern. Die LED des Hauptschalters leuchtet dann 1 Minute lang durchgehend rot. Gerät auf eine Temperatur unter 67°C abkühlen lassen. Danach erst wieder einschalten.

TIEFENTLADESCHUTZ DES AKKUS

1 Minute nach Erreichen eines niedrigen Ladezustands schaltet sich der Wechselrichter automatisch ab.

Akku aufladen.

SCHUTZ VOR ÜBERLASTUNG ODER KURZSCHLUSS

Wenn das angeschlossene Wechselstromgerät mehr als die Nennleistung des Anschlusses verbraucht, blinkt die LED-Anzeige des Wechselrichters 1 Minute lang in einem Intervall von 0,5 Sekunden rot. Dann schaltet sich der Wechselrichter automatisch ab.

Wechselstromgerät trennen.

VERWENDUNG MIT EXTERNEN GERÄTEN

Zur Stromversorgung von Geräten

Wenn ein geladener Akku angebracht ist, wandelt der Wechselrichter Gleichstrom in 220-240 V AC-Haushaltsstrom um und/oder stellt am Anschluss USB-A 5, 9 oder 12 V (bis zu 18 W) bzw. am 1. USB-C Ausgang 5, 9, 12, 15 oder 20 V (bis zu 18 W) bzw. am 2. USB-C Aus/Eingang 5, 9, 12, 15 oder 20 V (bis zu 100 W) zur Verfügung, um eine Vielzahl von Geräten aufzuladen und mit Energie zu versorgen.

ANMERKUNG: Beträgt der USB-Ausgangsstrom weniger als 100 mA und die AC-Ausgangsleistung beim Einschalten des Wechselrichters weniger als 10 W, schaltet sich das System innerhalb von 2 Stunden automatisch ab.

Akku aufladen

Der Wechselrichter kann einen EGO-Akku aufladen, wenn am 2. USB-C Ein/Ausgang (5, 9, 12, 15 oder 20 V, bis 100 W) ein PD-kompatibles USB-Ladegerät angeschlossen wird.

ANMERKUNG:

- Ist ein inkompatibles Ladegerät angeschlossen und die anderen Ausgänge sind nicht mit Verbrauchern belegt, wird der EGO Akku unter Umständen mit 5 V, 1 A geladen oder auch nicht. Nach 30 Minuten schaltet sich der Wechselrichter dann automatisch ab.
- Ist ein inkompatibles Ladegerät angeschlossen und die anderen Ausgänge sind mit Verbrauchern verbunden,

wird der EGO Akku nicht geladen und nach 30 Minuten wird der Ladevorgang unterbrochen. Dabei signalisiert die LED auf dem Hauptschalter nur die Spannungsversorgung der Geräte.

Externe Geräte anschließen:

1. Bringen Sie einen Akku am Wechselrichter an.
2. Halten Sie zum Einschalten des Wechselrichters den Hauptschalter länger als eine Sekunde gedrückt. Wenn der Wechselrichter betriebsbereit ist, leuchtet die Hauptschalter-LED grün.
3. Schließen Sie Geräte an die USB-Anschlüsse des Wechselrichters und/oder an den 220-240 V AC-Ausgang (Mittelspannung 230 V) an. Der Wechselrichter beginnt automatisch mit der Spannungsversorgung der Geräte.
4. Schließen Sie an den 2. USB-C Ein/Ausgang ein kompatibles USB PD-Ladegerät an, um den EGO Akku am Wechselrichter aufzuladen.
5. Wenn der Wechselrichter nicht benötigt wird, trennen Sie die Geräte und halten Sie den Hauptschalter länger als eine Sekunde gedrückt, um den Wechselrichter auszuschalten.
6. Nehmen Sie den Akku aus dem Wechselrichter.

ANMERKUNG:

- Die Laufzeit des angeschlossenen Gerätes hängt vom Gerät und der Kapazität des EGO Akkus ab.
- Die Aufladedauer des EGO Akkus hängt vom USB PD-Ladegerät ab.
- Der Wechselrichter kann warm werden. Dies ist während des Betriebs normal.
- Benutzen Sie den Wechselrichter immer in einem gut belüfteten Bereich.
- Führen Sie in die USB-Anschlüsse keine Nägel, Drähte usw. ein. Andernfalls könnten die USB-Anschlüsse durch einen Kurzschluss beschädigt werden.
- Wenn eine Powerbank angeschlossen ist, wird die Hauptschalter-LED grün auf- und abgeblendet. Das bedeutet, dass die Powerbank mit Strom versorgt wird. Unter Umständen wird die ORANGEFARBENE LED ein- und abgeblendet. Das bedeutet, dass der EGO-Akku geladen wird.

WARTUNG

⚠️ WARNUNG: Um schwere Verletzungen zu vermeiden, vor Reinigungs- oder Wartungsarbeiten immer alle Geräte trennen und den Akku vom Wechselrichter abnehmen.

⚠️ WARNUNG: Verwenden Sie für die Wartung nur identische EGO Ersatzteile. Die Verwendung anderer Teile kann Unfälle und Schäden am Gerät hervorrufen. Um die Sicherheit und Zuverlässigkeit zu gewährleisten, sollten alle Reparaturen nur von qualifizierten Servicetechnikern durchgeführt werden.

ALLGEMEINE WARTUNG

Zum Reinigen von Kunststoffteilen Lösungsmittel vermeiden. Die verschiedenen handelsüblichen Lösungsmittel greifen die meisten Kunststoffe an. Verwenden Sie saubere Lappen zum Entfernen von Schmutz, Staub, Öl, Fett usw.

⚠️ WARNUNG: Unter keinen Umständen auf die Kunststoffteile Bremsflüssigkeit, Benzin, Erzeugnisse auf Erdölbasis, Kriechöle usw. gelangen lassen. Chemikalien können Kunststoffe angreifen, schwächen oder zerstören, was zu schweren Verletzungen führen kann.

AUFBEWAHREN DES GERÄTES

- Nehmen Sie den Akku aus dem Wechselrichter.
- Reinigen Sie den Wechselrichter vor dem Verstauen gründlich.
- Verstauen Sie das Gerät an einem trockenen, gut belüfteten Ort, der sich abschließen lässt oder hoch gelegen und für Kinder unerschbar ist. Das Gerät nicht auf oder neben Düngemitteln, Benzin oder anderen Chemikalien abstellen.

Schutz der Umwelt



Elektrogeräte, alte Akkus und Ladegeräte dürfen nicht im Hausmüll entsorgt werden! Das Gerät muss einer offiziellen Recycling-Sammelstelle zur getrennten Entsorgung zugeführt werden.

Elektrowerkzeuge müssen bei einem umweltfreundlichen Recycling-Betrieb abgegeben werden.

STÖRUNGSBEHEBUNG

DE

PROBLEM	URSACHE	LÖSUNG
Der Wechselrichter funktioniert nicht.	<ul style="list-style-type: none">Die Akkukapazität ist erschöpft.Der Akku ist zu heiß.	<ul style="list-style-type: none">Akku aufladen.Akku bis auf den angegebenen Wert abkühlen lassen.
Bei Verwendung der USB-C Anschlüsse 1 oder 2 kann der Wechselrichter nicht entladen.	<ul style="list-style-type: none">Keine elektronische Kommunikation zwischen dem Wechselrichter und dem externen Geräten, die mit den USB-C Anschlüsse 1 oder 2 verbunden sind.	<ul style="list-style-type: none">Externe Geräte trennen und wieder anschließen ODERWechselrichter ausschalten und erneut einschalten.

GARANTIE

EGO-GARANTIEBEDINGUNGEN

Sämtliche EGO Garantiebedingungen finden Sie auf der Website egopowerplus.com.

LISEZ TOUTES LES INSTRUCTIONS!

FR**LISEZ LE MANUEL D'UTILISATION**

SYMBOLE DE SECURITE

L'objectif des symboles de sécurité est d'attirer votre attention sur des dangers potentiels. Les symboles de sécurité et les explications les accompagnant doivent être lus attentivement et compris. Les symboles de mise en garde ne permettent pas par eux-mêmes d'éliminer les dangers. Les consignes et mises en garde ne se substituent pas à des mesures de prévention appropriées des accidents.

⚠ AVERTISSEMENT : Lisez et comprenez impérativement toutes les consignes de sécurité de ce manuel d'utilisation, y compris les symboles de mise en garde de sécurité tels que « **DANGER** », « **AVERTISSEMENT** » et « **ATTENTION** » avant d'utiliser cet outil. Le non-respect de toutes les instructions énumérées ci-dessous peut entraîner un choc électrique, un incendie et / ou des blessures graves.

CONSIGNES DE SÉCURITÉ

Cette page décrit des symboles de sécurité pouvant être présents sur ce produit. Lisez, comprenez et respectez toutes les instructions présentes sur l'outil avant d'essayer de l'assembler et de l'utiliser.



Alerte de sécurité



Pour réduire le risque de blessures, l'utilisateur doit lire la notice d'utilisation.

3.15A
Fusible temporisé miniaturisé

Utiliser cet appareil exclusivement en intérieur



Conception avec double isolation



Les produits électriques usagés ne doivent pas être jetés avec les ordures ménagères. Apportez-les dans un centre de recyclage agréé.

Niveau de puissance acoustique garanti.
Émission de bruit dans l'environnement conformément à la directive CE.

Ce produit est conforme aux directives CE applicables.



Courant alternatif



Ce produit est conforme à la législation britannique applicable.



Courant continu

V

Tension

Hz

Hertz

A

Ampères

min

Minutes

W

Watt

kg

Kilogramme

°C

Celsius

⚠ AVERTISSEMENT : Vous devez lire et comprendre toutes les consignes. Le non-respect de l'intégralité des consignes listées dans cette notice d'utilisation peut provoquer un choc électrique, un incendie et/ou des blessures corporelles graves.

CONSIGNES DE SÉCURITÉ IMPORTANTES

- Lisez toutes les consignes avant d'utiliser ce produit.
- Pour réduire le risque de blessures, une supervision étroite est nécessaire quand le produit est utilisé à proximité d'enfants.
- N'insérez pas les doigts ou les mains dans le produit.
- L'utilisation d'accessoires non recommandés ou non vendus par le fabricant peut engendrer un risque d'incendie, d'électrocution ou de blessure corporelle.
- N'utilisez pas une batterie ou un appareil endommagé ou modifié. Les batteries modifiées ou endommagées peuvent avoir un comportement imprévisible susceptible de provoquer un incendie, une explosion ou un risque de blessure.
- Lors du chargement de la batterie, travaillez dans une zone bien ventilée et ne bloquez pas la ventilation de quelque façon que ce soit.
- En cas d'usage abusif, du liquide peut s'échapper de la batterie. Évitez tout contact avec ce liquide. En cas de contact accidentel, rincez à grande eau. En cas de contact avec les yeux, vous devez en outre consulter un médecin. Le liquide qui s'échappe des batteries peut provoquer des irritations et des brûlures.
- N'exposez pas la batterie à des flammes ou à une température excessive. L'exposition au feu ou à des températures supérieures à 100 °C peut provoquer une explosion.
- N'exposez pas l'onduleur à la pluie ou à des environnements mouillés. Si de l'eau pénètre dans l'onduleur, cela accroît le risque d'électrocution.
- L'onduleur n'est pas destiné à un autre usage que la charge de petits appareils électroniques USB (jusqu'à 4,2 A pour deux ports USB combinés) ou de petits appareils à fiche secteur (jusqu'à 150 W). Toute autre utilisation est susceptible d'entraîner des dégâts.
- Éteignez l'onduleur lorsque vous ne l'utilisez pas.
- Utilisez l'onduleur exclusivement avec les batteries spécifiées. L'utilisation de toute autre batterie peut engendrer un risque de blessures et d'incendie.
- Ne démontez pas l'onduleur, rappelez-le auprès d'un technicien qualifié lorsqu'un entretien ou des réparations sont nécessaires. Un réassemblage incorrect peut engendrer un risque d'incendie ou

d'électrocution.

- Faites réparer l'onduleur par un réparateur qualifié qui n'utilisera que des pièces de rechange identiques.
- Ceci permet de garantir la sûreté de l'onduleur.
- Conservez cette notice d'utilisation. Consultez-la fréquemment et servez-vous-en pour instruire les autres personnes devant utiliser cet outil. Si vous prêtez cet outil à un tiers, remettez-lui également cette notice d'utilisation afin d'éviter l'utilisation incorrecte du produit et des blessures potentielles.
- Uniquement pour les appareils de classe II.
- Utilisez l'onduleur exclusivement avec les batteries listées à la fig. A2.

FR

SPÉCIFICATIONS

Tension	56 V
Forme d'onde de sortie	Onde sinusoïdale pure
Sortie USB-A	5V 3A, 9V 2A, 12V 1,5A, jusqu'à 18 W
Port USB-C 1 (sortie)	5V 3A, 9V 2A, 12V 1,5A, 15V 1,2A, 20V 0,9A, jusqu'à 18 W
Port USB-C 2 (entrée/sortie)	5V 3A, 9V 2A, 12V 1,5A, 15V 1,2A, 20V 0,9A, jusqu'à 100 W
Sortie AC (prise)	220-240 V ~ 50 Hz, 400 W en continu, 800 W en crête en 1 seconde
Poids (sans la batterie)	1,5 kg
Plage de températures ambiantes recommandée pour l'utilisation	5°C - 40°C
Plage de températures ambiantes recommandée pour le stockage	-20°C - 70°C
Plage de températures ambiantes recommandée pour la charge	5°C - 40°C

CONTENU DE L'EMBALLAGE (FIG. A1)

FR

DESCRIPTION

APERÇU DE VOTRE ONDULEUR (Fig. A1)

1. Voyants LED
2. Poignée
3. Bouton de déverrouillage de la batterie
4. Mécanisme d'éjection
5. Contacts électriques
6. Loquet
7. Port de sortie AC (de type différent selon les régions)
8. Sortie USB-A
9. Port USB-C 1 (sortie)
10. Port USB-C 2 (entrée/sortie)
11. Bouton LED
12. Bouton de marche

FONCTIONNEMENT

APPLICATIONS

- Alimenter de petits appareils à courant alternatif (jusqu'à 400 W). L'onduleur à onde sinusoïdale pure permet d'adapter le courant alternatif aux appareils électroniques les plus sensibles.
- Alimenter les appareils USB compatibles jusqu'à 18 W via le port 1 USB-A ou USB-C, ou 100 W via le port 2 USB-C, par ex. les téléphones portables, les tablettes, les ordinateurs portables.
- Charger la batterie EGO à l'aide du port d'entrée/sortie 2 USB-C de l'onduleur, ainsi que les chargeurs USB PD compatibles.
- Assurer un éclairage dans des conditions de faible luminosité ou en cas d'urgence.

INSERTION / RETRAIT DE LA BATTERIE

Utilisez l'onduleur exclusivement les batteries et les chargeurs EGO listés à la Fig.A2.

Rechargez complètement la batterie avant la première utilisation.

Pour attacher la batterie

Alignez les arêtes de la batterie sur les rainures d'assemblage et poussez la batterie vers le bas jusqu'à entendre un clic (Fig. B1).

Pour retirer la batterie

Appuyez sur le bouton de déblocage de la batterie et retirez la batterie (Fig. B2).

DÉMARRAGE/ARRÊT DE L'ONDULEUR (Fig. C)

Démarrage

Maintenez le bouton marche/arrêt enfoncé pendant plus d'une seconde. Le bouton s'allume en vert pour indiquer que l'onduleur est sous tension.

REMARQUE : L'onduleur démarre automatiquement lorsqu'un chargeur USB-PD compatible est connecté.

Arrêt

Maintenez à nouveau le bouton marche/arrêt enfoncé pendant plus d'une seconde. Le voyant vert s'éteint pour indiquer que l'onduleur est hors tension.

REMARQUE : Lors de la connexion d'un appareil DRP (Dual Role Port), l'onduleur peut redémarrer automatiquement lorsqu'il est à l'arrêt.

C-1	Bouton de marche
-----	------------------

VOYANTS LED (Fig. D)

Pour utiliser les voyants LED, appuyez sur le bouton LED pour faire défiler les modes de luminosité suivants :

- Mode faible luminosité
- Mode haute luminosité
- Voyants LED éteints

Dans n'importe quel mode, maintenez le bouton LED enfoncé pendant plus d'1 seconde pour passer en mode « URGENCE » et faire clignoter les voyants. Réappuyez sur le bouton LED pour éteindre les voyants.

REMARQUE : L'onduleur doit être sous tension pour que les voyants LED fonctionnent.

D-1	Bouton LED
-----	------------

D-2	Voyants LED
-----	-------------

VOYANT D'ÉTAT DU FONCTIONNEMENT

Voyant LED du bouton marche/arrêt	État de fonctionnement	Action
S'allume en vert		Veille
S'allume en vert		Alimente un appareil connecté au port de sortie AC et la puissance du port de sortie AC est inférieure à 10 W
Voyant vert s'allume et s'éteint progressivement		Alimente les appareils connectés
Voyant orange s'allume et s'éteint progressivement		Recharge la batterie
Voyants vert et orange s'allument et s'éteignent alternativement		Alimente les appareils connectés ET recharge la batterie
Voyant vert clignote toutes les secondes		Faible tension de la batterie
Voyant rouge pendant 1 minute, puis s'éteint		L'onduleur ou la batterie est en surchauffe
Voyant rouge clignote pendant 1 minute, toutes les 0,5 secondes, puis s'éteint		L'onduleur est en surcharge ou en court-circuit.
Voyant rouge clignote pendant 1 minute, toutes les secondes		Autre erreur électronique

FR

REMARQUE : Dans n'importe quelle condition d'utilisation (charge ou décharge), le voyant LED de la batterie s'allume comme décrit ci-dessous :

- Pour les batteries EGO BA1400, BA2800 et BA4200, la LED clignote alternativement en VERT, ROUGE et ORANGE.
- Pour les batteries EGO BA1400T, BA2242T, BA2800T, BA3360T, BA4200T, BA5600T et BA6720T, la dernière LED clignote en VERT et les LED précédentes s'allument en VERT en continu OU les LED s'allument en VERT selon la capacité de la batterie. Le niveau de charge de la batterie est mis à jour toutes les 1 à 2 minutes pour que les LED indiquent la charge en temps réel.
- Pour les batteries EGO BA2240T, les LED restent éteintes.

PROTECTION CONTRE LES SURCHAUFFES

Si la température de la batterie ou de l'onduleur dépasse 70°C pendant le fonctionnement, le circuit de protection anti-surchauffe éteint l'appareil en 1 minute pour le protéger contre les dommages liés à une surchauffe. Le voyant du bouton marche/arrêt s'allume en rouge pendant 1 minute. Laissez refroidir l'appareil jusqu'à ce que sa température descende en dessous de 67°C avant de le redémarrer.

PROTECTION CONTRE LA DÉCHARGE PROFONDE DE LA BATTERIE

L'onduleur s'arrête automatiquement 1 minute après que la batterie a atteint un niveau bas.

Rechargez la batterie.

PROTECTION CONTRE LES SURCHARGES OU LES COURTS-CIRCUITS

Lorsque l'appareil AC connecté consomme plus que la puissance nominale du port, le voyant LED de l'onduleur clignote en rouge pendant 1 minute, toutes les 0,5 secondes. Ensuite, l'onduleur s'éteint automatiquement.

Débranchez l'appareil AC.

UTILISATION AVEC DES APPAREILS EXTERNES

Pour alimenter des appareils

Lorsqu'une batterie chargée est installée, l'onduleur transforme le courant continu en courant alternatif 220-240 V pour l'alimentation domestique et/ou permet l'alimentation du port 1 d'entrée/sortie USB-A (5/9/12 V, jusqu'à 18 W) ou USB-C (5/9/12/15/20 V, jusqu'à 18 W) ou du port 2 d'entrée/sortie USB-C (5/9/12/15/20 V, jusqu'à 100 W), permettant ainsi à l'utilisateur de charger et d'alimenter divers appareils.

REMARQUE : Lors de l'allumage de l'onduleur, si le courant de sortie USB est inférieur à 100 mA et que la puissance de sortie AC est inférieure à 10 W, le système s'éteint automatiquement après 2 heures.

Pour charger la batterie

L'onduleur peut charger la batterie EGO lorsqu'un chargeur USB-PD compatible est raccordé au port d'entrée/sortie USB-C 2 (5/9/12/15/20 V, jusqu'à 100 W).

REMARQUE :

- Si un chargeur incompatible est connecté et que les autres ports ne sont pas connectés à des appareils, la batterie EGO sera chargée par un courant de 5V 1A ou ne sera pas chargée, et après 30 min, l'onduleur s'éteindra automatiquement.

- Si un chargeur incompatible est connecté et que les autres ports sont connectés à des appareils, la batterie EGO ne sera pas chargée et, après 30 minutes, l'onduleur arrêtera la charge et le voyant LED du bouton marche/arrêt indique que seuls les appareils sont alimentés.

Pour connecter des appareils externes :

1. Insérez une batterie dans l'onduleur.
2. Maintenez le bouton marche/arrêt enfoncé pendant plus d'une seconde pour mettre en marche l'onduleur. La LED du bouton marche/arrêt s'allume en vert lorsque l'onduleur est prêt à être utilisé.
3. Connectez les appareils aux ports USB de l'onduleur et/ou au port de sortie AC 220-240 V (230 V de tension centrale). L'onduleur se met à alimenter les appareils automatiquement.
4. Raccordez un chargeur USB PD compatible au port d'entrée/sortie USB-C 2 de l'onduleur pour charger la batterie EGO installée sur l'onduleur.
5. Lorsque l'onduleur n'est pas utilisé, débranchez les appareils de l'onduleur, puis maintenez le bouton marche/arrêt enfoncé pendant plus d'une seconde pour le mettre hors tension.
6. Retirez la batterie de l'onduleur.

REMARQUE :

- La durée de fonctionnement de l'appareil raccordé dépend de l'appareil et de la capacité de la batterie EGO.
- La durée de recharge de la batterie EGO dépend du chargeur USB PD.
- L'onduleur peut devenir chaud. Cela fait partie de son fonctionnement normal.
- Utilisez toujours l'onduleur dans un endroit bien ventilé.
- N'insérez pas de clou, de fil, etc. dans les ports USB. Sinon, un court-circuit pourrait endommager les ports USB.
- Lorsqu'une batterie de secours est connectée, il peut arriver que le VOYANT LED VERT du bouton marche/arrêt s'éteigne et s'allume, ce qui signifie que la batterie est en charge. Parfois, le VOYANT LED ORANGE s'allume et s'éteint, ce qui signifie que la batterie EGO est en charge.

ENTRETIEN

⚠ AVERTISSEMENT : Pour éviter tout risque de blessure grave, déconnectez toujours tous les appareils de l'onduleur et retirez-en la batterie lors du nettoyage et de l'entretien.

⚠ AVERTISSEMENT : Le produit ne doit être réparé qu'avec des pièces de rechange EGO identiques. L'utilisation de toute autre pièce peut créer un danger ou détériorer le produit. Pour garantir la sécurité et la fiabilité, toutes les réparations doivent être effectuées par un réparateur qualifié.

ENTRETIEN GÉNÉRAL

N'utilisez pas de solvant pour nettoyer les pièces en plastique. La plupart des plastiques peuvent être détériorés par de nombreux types de solvants vendus dans le commerce. Utilisez un chiffon propre pour enlever les saletés, les poussières, l'huile, la graisse, etc.

⚠ AVERTISSEMENT : Veillez à ce que les pièces en plastique n'entrent jamais en contact avec du liquide de frein, de l'essence, des produits à base de pétrole, du dégrissant, etc. Les produits chimiques peuvent endommager, fragiliser ou détruire les pièces en plastique, ce qui peut provoquer des blessures corporelles graves.

STOCKAGE DE L'UNITÉ

- Retirez la batterie de l'onduleur.
- Nettoyez soigneusement l'onduleur avant de le ranger.
- Rangez l'unité dans un endroit sec, bien aéré, fermé à clé ou en hauteur, hors de portée des enfants. Ne rangez pas l'unité sur ou à côté d'engrais, d'essence ou d'autres substances chimiques.

Protection de l'environnement



Ne jetez pas les équipements électriques, les batteries et les chargeurs usagés avec les ordures ménagères ! Apportez ce produit chez un recycleur agréé et rendez-le disponible pour une collecte séparée. Les outils électriques doivent être amenés dans un centre de recyclage pour assurer le respect de l'environnement.



GUIDE DE DÉPANNAGE

FR

PROBLÈME	CAUSE	SOLUTION
L'onduleur ne fonctionne pas.	<ul style="list-style-type: none">■ La batterie est vide.■ La batterie est trop chaude.	<ul style="list-style-type: none">■ Rechargez la batterie.■ Refroidissez la batterie jusqu'à ce que sa température descende en dessous de la valeur spécifiée.
L'onduleur ne peut pas décharger en utilisant les ports USB-C 1 ou 2.	<ul style="list-style-type: none">■ Aucune communication électronique entre l'onduleur et les appareils externes connectés aux ports USB-C 1 ou 2.	<ul style="list-style-type: none">■ Retirez les appareils externes et réinsérez-les.■ Éteignez l'onduleur et redémarrez-le.

GARANTIE

POLITIQUE DE GARANTIE EGO

Visitez le site Web egopowerplus.com pour consulter les conditions complètes de la politique de garantie EGO.

KEES VAN DER SPEK
TOUW EN PARKMACHINES ★ TER AAR

¡LEA TODAS LAS INSTRUCCIONES!



LEA EL MANUAL DEL USUARIO

SÍMBOLO DE SEGURIDAD

ES

El propósito de los símbolos de seguridad es atraer su atención hacia posibles peligros. Los símbolos de seguridad y las explicaciones que los acompañan requieren su máxima atención y comprensión. Por sí solos, los símbolos de advertencia no eliminan los posibles peligros. Las instrucciones y advertencias que proporcionan no sustituyen a las medidas adecuadas de prevención de accidentes.

⚠ ADVERTENCIA: Antes de utilizar esta herramienta, asegúrese de haber leído y entendido perfectamente todas las instrucciones incluidas en este Manual del usuario, incluidos todos los símbolos de aviso sobre seguridad, tales como “**PELIGRO**”, “**ADVERTENCIA**” y “**PRECAUCIÓN**”. Si no se observan todas las instrucciones que se indican a continuación existe riesgo de incendio, electrocución y lesiones graves.

INSTRUCCIONES RELACIONADAS CON LA SEGURIDAD

Esta página muestra y describe los símbolos de seguridad que puede haber en este producto. Antes del montaje y utilización del producto, asegúrese de leer, comprender y seguir todas las instrucciones que están en la máquina.



Aviso de seguridad



Para reducir el riesgo de lesiones, el usuario debe leer el manual de instrucciones.

3.15A



Mini fusible con retardo



Utilice este aparato únicamente en interiores



Carcasa con doble aislamiento



Los productos eléctricos no deben eliminarse con la basura doméstica. Lívelos a un centro de reciclaje autorizado.



Nivel de potencia acústica garantizado. La emisión de ruido al medio ambiente cumple la directiva de la Comunidad Europea.



Este producto está en conformidad con las directivas de la CE aplicables.



Corriente alterna



Este producto está en conformidad con la legislación aplicable del Reino Unido.



Corriente continua

V

Tensión

Hz

Hercios

A

Amperios

min

Minutos

W

Vatios

kg

Kilogramo

°C

Celsius

⚠ ADVERTENCIA: Lea y comprenda todas las instrucciones. Si no se siguen todas las instrucciones que se indican abajo, se pueden producir descargas eléctricas, incendios o lesiones graves.

ES















PRECAUCIONES IMPORTANTES DE SEGURIDAD

- Lea todas las instrucciones antes de utilizar este producto.
- Para evitar el riesgo de lesiones, es necesario una supervisión estrecha cuando el aparato se utilice cerca de niños.
- No introduzca los dedos ni las manos en el producto.
- El uso de accesorios no recomendados o no suministrados por el fabricante puede provocar riesgo de incendio, electrocución o lesiones.
- No utilice una batería o un aparato que hayan sido modificados o que estén dañados. Las baterías dañadas o modificadas pueden tener un comportamiento impredecible y provocar un incendio, explosión o riesgo de lesiones.
- Cuando cargue la batería, hágalo en un área bien ventilada y no restrinja la ventilación de ningún modo.
- En condiciones de uso intensivo, es posible que se produzca una fuga de ácido de la batería. Evite el contacto con el ácido. Enjuague con agua si se produce un contacto accidental. Si el líquido entra en contacto con los ojos, solicite también atención médica. El líquido que emana de la batería puede provocar irritaciones o quemaduras.
- No exponga la batería al fuego ni a una temperatura excesiva. La exposición al fuego o a una temperatura superior a 100 °C podría provocar una explosión.
- No exponga el inversor de potencia a la lluvia ni a entornos húmedos. La penetración de agua en el inversor de potencia aumentará el riesgo de electrocución.
- El inversor de potencia no está previsto para ningún uso distinto a la carga de aparatos electrónicos USB pequeños (hasta 4,2 amperios para dos puertos USB combinados) o dispositivos de CA pequeños (hasta 150 W). Cualquier otro uso puede provocar daños.
- Apague el inversor de potencia cuando no lo utilice.
- Use el inversor de potencia únicamente con baterías diseñadas específicamente. El uso de cualquier otro tipo de batería puede provocar riesgo de lesiones e incendio.
- No desmonte el inversor de potencia. Si necesita una reparación, llévelo a un técnico de servicio cualificado. Si se vuelve a montar de manera incorrecta, podría

producirse un riesgo de incendio o electrocución.

- El inversor de potencia solo debe repararlo un técnico cualificado, utilizando piezas de recambio idénticas.
- De este modo, podrá garantizarse la seguridad de uso del inversor de potencia.
- Guarde estas instrucciones. Consúltelas con frecuencia y utilícelas para instruir a otras personas que vayan a usar esta herramienta. En caso de prestar esta herramienta a terceros, proporciónelas también estas instrucciones a fin de evitar su uso incorrecto y posibles lesiones.
- Solo para aparatos de clase II.
- Utilícelo solo con baterías enumeradas en la lista de la fig. A2.

ESPECIFICACIONES

Tensión	56 V 
Forma de onda de salida	Onda sinusoidal pura
Salida USB-A	5V  3A, 9V  2A, 12V  1,5A, hasta 18 W
Puerto USB-C 1 (salida)	5V  3A, 9V  2A, 12V  1,5A, 15V  1,2A, 20V  0,9A, hasta 18 W
Puerto USB-C 2 (entrada/salida)	5V  , 9V  , 12V  , 15V  , 20V  , 5A máx, hasta 100 W
Salida de CA (receptáculo)	220-240 V ~ 50 Hz, 400 W continuos, 800 W de pico en 1 segundo
Peso (sin batería)	1,5 kg
Temperatura ambiente recomendada para el funcionamiento	De 5°C a 40°C
Temperatura ambiente recomendada para el almacenamiento	De -20°C a 70°C
Temperatura ambiente recomendada para la carga	De 5°C a 40°C

LISTA DE CONTENIDO (FIG. A1)

DESCRIPCIÓN

FAMILIARÍCESE CON EL INVERSOR (fig. A1)

1. Luces LED
2. Asa
3. Botón de liberación de la batería
4. Mecanismo de expulsión
5. Contactos eléctricos
6. Seguro
7. Puerto de salida de CA (el tipo varía según la región)
8. Salida USB-A
9. Puerto USB-C 1 (salida)
10. Puerto USB-C 2 (entrada/salida)
11. Botón LED
12. Botón de encendido

FUNCIONAMIENTO

APLICACIONES

- Suministro de energía para pequeños dispositivos de CA (hasta 400 W). El inversor de onda sinusoidal pura hace que la alimentación de CA sea adecuada incluso para los aparatos electrónicos más sensibles.
- Suministro de energía a dispositivos electrónicos USB compatibles de hasta 18 W a través del puerto USB-A o USB-C 1, o de 100 W a través del puerto USB-C 2, como teléfonos móviles, tabletas y ordenadores portátiles.
- Carga de la batería EGO mediante el puerto de entrada/salida USB-C 2 del inversor, como cargadores USB PD compatibles.
- Proporciona luz en condiciones de poca iluminación o como apoyo de emergencia.

INSTALAR/QUITAR LA BATERÍA

Utilice únicamente los modelos de baterías y cargadores de EGO indicados en la fig. A2.

Cargue totalmente la batería antes de usarla por primera vez.

Instalación

Alinee las nervaduras de la batería con las ranuras de montaje, e introduzca la batería presionándola hacia abajo hasta oír un «clic» (fig. B1).

Retirada

Pulse el botón de liberación de la batería y saque la batería tirando de ella (fig. B2).

PUESTA EN MARCHA / APAGADO DEL INVERSOR ED POTENCIA (Fig. C)

Para empezar

Mantenga pulsado el botón de encendido durante más de un segundo. El botón se iluminará en verde para indicar que el inversor de potencia está activo.

NOTA: El inversor se pondrá en marcha automáticamente cuando se conecte un cargador compatible con USB-PD.

Parada

Vuelva a mantener pulsado el botón de encendido durante más de un segundo. La luz verde se apagará para indicar que el inversor de potencia está desactivado.

NOTA: Al conectar un dispositivo DRP (Dual Role Port), el inversor puede volver a arrancar automáticamente después de apagarlo.

C-1	Botón de encendido
-----	--------------------

LUCES LED (Fig. D)

Para utilizar las luces LED, pulse el botón LED para desplazarse por los siguientes modos de luz:

- Modo de brillo bajo
- Modo de brillo alto
- Las luces LED se apagan

En cualquier modo, mantenga pulsado el botón LED durante más de 1 segundo y las luces pasarán al modo de «EMERGENCIA» intermitente. Vuelva a pulsar el botón LED y las luces se apagarán.

NOTA: El inversor debe estar encendido para que las luces LED funcionen.

D-1	Botón LED	D-2	Luces LED
-----	-----------	-----	-----------

INDICADOR DEL ESTADO DE FUNCIONAMIENTO

Indicador LED del botón de encendido	Estado de funcionamiento	Acción	
Verde fijo		En espera	No procede
Verde fijo		Alimentación de un dispositivo conectado al puerto de salida de CA, y la potencia del puerto de salida de CA es inferior a 10 W.	No procede
Luz verde que aumenta y disminuye de intensidad gradualmente		Alimentación de dispositivos conectados	No procede
Luz naranja que aumenta y disminuye de intensidad gradualmente		Carga de la batería	No procede
Luces verdes y naranjas que aumentan y disminuyen de intensidad alternativamente		Alimentación de los dispositivos conectados Y carga de la batería.	No procede
Verde intermitente, 1 parpadeo cada segundo		Baja tensión de la batería.	Consulte « PROTECCIÓN CONTRA CARGA BAJA DE LA BATERÍA » más abajo.
Rojo fijo durante 1 minuto, luego se apaga.		El inversor o la batería están sobrecalentados.	Deje que el aparato se enfríe y vuelva a poner en marcha el inversor. Consulte « PROTECCIÓN CONTRA SOBRETENPERATURA » más abajo.
Rojo intermitente durante 1 minuto, 1 parpadeo cada 0,5 segundos, luego se apaga.		El inversor puede estar sobrecargado o cortocircuitado.	Desconecte el dispositivo del puerto de salida de CA, consulte « PROTECCIÓN CONTRA SOBRECARGA O CORTOCIRCUITO » más abajo.
Rojo intermitente durante 1 minuto, 1 parpadeo cada segundo		Otro error electrónico.	Desconecte el dispositivo y vuelva a conectarlo, si se repite el mismo fallo, póngase en contacto con el servicio de atención al cliente de EGO.

NOTA: En cualquier condición de trabajo (carga o descarga), el indicador LED de la batería se comportará como se describe aquí:

- Para las baterías EGO BA1400, BA2800 y BA4200, el LED parpadea alternativamente en VERDE, ROJO y NARANJA.
- Para las baterías EGO BA1400T, BA2242T, BA2800T, BA3360T, BA4200T, BA5600T y BA6720T, el último LED parpadea en VERDE y los LED anteriores se encienden en VERDE fijo, O los LED se encienden en VERDE fijo según la capacidad de la batería. La batería actualizará los LED cada 1-2 minutos para actualizar el indicador de energía en tiempo real.
- Para las baterías EGO BA2240T, los LED permanecerán apagados.

PROTECCIÓN CONTRA SOBRETENPERATURA

Si la temperatura de la batería o del inversor supera los 70°C durante el funcionamiento, el circuito de protección térmica apagará la unidad en 1 minuto para protegerla de daños por sobrecalentamiento. El indicador del botón de encendido se iluminará en rojo fijo durante 1 minuto. Deje que el aparato se enfríe hasta que su temperatura descienda por debajo de 67°C antes de volver a ponerlo en marcha.

PROTECCIÓN CONTRA CARGA BAJA DE LA BATERÍA

El inversor se apaga automáticamente 1 minuto después de que la carga de la batería alcance un nivel bajo.

Cargue la batería.

PROTECCIÓN CONTRA SOBRECARGA O CORTOCIRCUITO

Cuando el dispositivo de CA conectado tenga un consumo mayor que la potencia nominal del puerto, el indicador LED del inversor parpadeará en rojo durante 1 minuto con 1 parpadeo cada 0,5 segundos. A continuación, el inversor se apagará automáticamente.

Desconecte el dispositivo de CA.

USO CON DISPOSITIVOS EXTERNOS

Para alimentar dispositivos

Cuando está instalada una batería cargada, el inversor de potencia convierte la electricidad de CC en corriente doméstica de 220-240 V CA y/o alimentación del puerto de salida USB-A (5/9/12 V, hasta 18 W) o USB-C 1 (5/9/12/15/20 V, hasta 18 W) o puerto de entrada/salida USB-C 2 (5/9/12/15/20 V, hasta 100 W), lo que permite al usuario cargar y alimentar diversos dispositivos.

NOTA: Cuando se enciende el inversor de potencia, si la corriente de la salida USB es menor que 100 mA y la potencia de salida de CA es menor que 10 W, el sistema se apagará automáticamente en 2 horas.

Cargar la batería

El inversor de potencia puede cargar la batería EGO cuando se conecta un cargador compatible con USB-PD al puerto de entrada/salida USB-C 2 (5/9/12/15/20V, hasta 100 W).

NOTA:

- Cuando se conecta un cargador incompatible y los otros puertos no están conectados para alimentar dispositivos, la batería EGO se cargará por 5V1A o no se cargará y, al cabo de 30 min, el inversor se apagará automáticamente.

- Cuando se conecta un cargador incompatible y los otros puertos están conectados para alimentar dispositivos, la batería EGO no se cargará y, al cabo de 30 minutos, el inversor detendrá la carga y indicador LED del botón de encendido solo mostrará la indicación de la alimentación de los dispositivos.

Para conectar dispositivos externos:

1. Inserte una batería en el inversor de potencia.
2. Mantenga pulsado el botón de encendido durante más de un segundo para encender el inversor. El LED del botón de encendido se iluminará en verde cuando el inversor esté listo para funcionar.
3. Conecte los dispositivos a los puertos USB del inversor y/o al puerto de salida de CA de 220-240 V (230 V de tensión central). El inversor comenzará a alimentar los dispositivos automáticamente.
4. Conecte un cargador USB PD compatible al puerto de entrada/salida USB-C 2 del inversor para cargar la batería EGO instalada en el inversor.
5. Cuando el inversor no esté en uso, desconecte los dispositivos del inversor y, a continuación, mantenga pulsado el botón de encendido durante más de un segundo para apagarlo.
6. Quite la batería del inversor de potencia.

NOTA:

- La autonomía del dispositivo conectado depende del dispositivo y de la capacidad de la batería EGO.
- El tiempo de carga de la batería EGO depende del cargador USB PD.
- El inversor puede calentarse. Esto forma parte del funcionamiento normal del inversor.
- Utilice siempre el inversor en un lugar bien ventilado.
- No introduzca clavos, alambres, etc. en los puertos USB. De lo contrario, un cortocircuito podría dañar los puertos USB.
- Cuando se conecta una batería recargable externa, a veces el LED VERDE del botón de encendido se enciende y se apaga; eso significa «alimentando la batería recargable externa». En ocasiones, el LED NARANJA se enciende y se apaga, lo que significa que «se está cargando la batería EGO».

MANTENIMIENTO

⚠ ADVERTENCIA: Para evitar lesiones personales graves, desconecte siempre todos los dispositivos y quite la batería del inversor cuando vaya a limpiarlo o a realizar cualquier tarea de mantenimiento.

ES

⚠ ADVERTENCIA: Cuando repare el producto, utilice únicamente piezas de recambio EGO idénticas a las originales. La utilización de otras piezas podría suponer un peligro o causar daños en el producto. Para garantizar la seguridad y fiabilidad de la herramienta, las reparaciones debe realizarlas únicamente un técnico cualificado.

MANTENIMIENTO GENERAL

Evite utilizar disolventes para limpiar las piezas de plástico. La mayoría de los plásticos podrían dañarse si se limpian con algunos de los tipos de disolventes disponibles en el mercado. Utilice un paño limpio para eliminar la suciedad, polvo, aceite, grasa, etc.

⚠ ADVERTENCIA: No permita nunca que las piezas de plástico entren en contacto con líquido de frenos, gasolina, productos derivados del petróleo, aceites penetrantes, etc. Las sustancias químicas podrían dañar, debilitar o destruir el plástico, con el consiguiente riesgo de provocar lesiones graves.

ALMACENAMIENTO DE LA HERRAMIENTA

- Quite la batería del inversor de potencia.
- Limpie a fondo el inversor antes de guardarlo.
- Almacene la herramienta en un lugar seco y bien ventilado, ya sea cerrado o a una altura suficiente que impida que los niños puedan alcanzarla. No la guarde encima ni cerca de fertilizantes, gasolina u otros productos químicos.

Protección del medio ambiente



¡No elimine aparatos eléctricos, baterías usadas ni cargadores de baterías junto con los desperdicios domésticos! Lleve este producto a un punto de reciclaje autorizado y deposítelo por separado según corresponda. Las herramientas eléctricas se deben llevar a un punto de reciclaje con fin de proteger el medio ambiente.

SOLUCIÓN DE PROBLEMAS

PROBLEMA	CAUSA	SOLUCIÓN
El inversor no funciona.	<ul style="list-style-type: none">■ La capacidad de la batería está agotada.■ La batería se ha sobrecalentado.	<ul style="list-style-type: none">■ Cargue la batería.■ Enfríe la batería hasta que su temperatura descienda por debajo del valor especificado.
El inversor no puede descargarse cuando se utilizan los puertos USB-C 1 o 2.	<ul style="list-style-type: none">■ No hay comunicación electrónica entre el inversor y los dispositivos externos conectados a los puertos USB-C 1 o 2.	<ul style="list-style-type: none">■ Quite los dispositivos externos y vuelva a insertarlos 0■ Apague el inversor y vuelva a encenderlo.

ES

GARANTÍA

POLÍTICA DE GARANTÍA DE EGO

Visite la página web egopowerplus.com para conocer los términos y condiciones completos de la política de garantía de EGO.

KEES VAN DER SPEK
TUIN EN PARKMACHINES ★ TER AAR

LEIA TODAS AS INSTRUÇÕES!



LEIA O MANUAL DO UTILIZADOR

PT

SÍMBOLO DE SEGURANÇA

O objetivo dos símbolos de segurança é chamar a atenção para possíveis perigos. Os símbolos de segurança e as explicações apresentadas com eles requerem a sua atenção e compreensão. Os avisos de segurança, só por eles, não eliminam o perigo. As instruções e avisos dados não são substitutos para medidas de prevenção adequadas a acidentes.

⚠ AVISO: Certifique-se de que lê e compreende todos os avisos de segurança neste manual do utilizador, incluindo todos os símbolos de alerta de segurança, como "**PERIGO**", "**AVISO**" e "**CUIDADO**" antes de usar esta ferramenta. Não seguir todas as instruções apresentadas abaixo pode resultar em choque elétrico, incêndio e/ou ferimentos graves.

INSTRUÇÕES DE SEGURANÇA

Esta página retrata e descreve os símbolos de segurança que podem aparecer neste produto. Leia, compreenda e siga todas as instruções na máquina antes de tentar montar e utilizar.



Alerta de segurança



De modo a reduzir os riscos de ferimentos, o utilizador deve ler o manual do utilizador.



3.15A Ligação do fusível miniatura do espaçamento de tempo



Utilize este equipamento apenas no interior



Construção com isolamento duplo



Os produtos elétricos residuais não deverão ser eliminados juntamente com o lixo doméstico comum. Entregue-os num centro de reciclagem autorizado.



Nível de potência do som garantido. Emissão de ruído para o ambiente de acordo com a diretiva da Comunidade Europeia.



Este produto encontra-se em conformidade com as diretivas CE aplicáveis.



Corrente alternada



Este produto encontra-se em conformidade com a legislação no Reino Unido.



Corrente direta

V

Voltagem

Hz

Hertz

A

Amperes

min

Minutos

W

Watt

kg

Quilograma

°C

Celsius

⚠ AVISO: Leia e compreenda todas as instruções. Não seguir todas as instruções apresentadas abaixo pode resultar em choque elétrico, incêndio e/ou ferimentos graves.

INSTRUÇÕES DE SEGURANÇA IMPORTANTES

- Leia todas as instruções antes de utilizar este produto.
- Para reduzir o risco de ferimentos, é necessária uma forte supervisão quando o produto for usado perto de uma criança.
- Não introduza os dedos nem as mãos dentro do produto.
- A utilização de um acessório que não seja recomendado ou vendido pelo fabricante pode dar origem a fogo, choque elétrico ou ferimentos.
- Não use a bateria nem o aparelho se estiverem danificados ou modificados. Baterias danificadas ou modificadas podem apresentar comportamentos imprevisíveis, dando origem a fogo, explosão ou risco de ferimentos.
- Quando carregar a bateria, trabalhe numa área bem ventilada e não restrinja a ventilação de forma alguma.
- Sob condições abusivas, pode ser ejetado líquido da bateria; evite o contacto. Se ocorrer um contacto accidental, lave com água abundante. Se o líquido entrar em contacto com os olhos, procure ajuda médica. O líquido ejetado da bateria pode provocar irritação ou queimaduras.
- Não exponha a bateria ao fogo nem a temperaturas excessivas. A exposição ao fogo ou a temperaturas acima dos 100 °C pode causar uma explosão.
- Não exponha o inversor de potência à chuva ou a condições húmidas. A entrada de água no inversor de potência aumentará o risco de choque elétrico.
- O inversor de potência não foi criado para outros intuitos para além do carregamento de pequenos aparelhos eletrónicos USB (até 4,2 amperes para duas portas USB combinadas) ou AC (até 150W). Qualquer outro uso pode dar origem a danos.
- Desligue o inversor de potência quando não o usar.
- Use o inversor de potência apenas com as baterias especificamente designadas. A utilização de outras baterias pode criar um risco de ferimentos e incêndio.
- Não desmonte o inversor de potência. Leve-o a um reparador qualificado para que seja afinado ou reparado, se necessário. A montagem incorreta pode dar origem ao risco de choques elétricos ou incêndio.

- O seu inversor de potência deverá ser reparado por pessoas qualificadas, utilizando apenas peças sobresselentes idênticas.
- Tal irá assegurar que a segurança do inversor de potência é mantida.
- Guarde estas instruções. Consulte com frequência e use estas instruções para instruir outras pessoas sobre a forma de utilizar esta ferramenta. Se emprestar esta ferramenta, entregue também as instruções, para evitar uma má utilização do produto e possíveis ferimentos.
- Apenas para aparelhos de classe II.
- Utilize apenas com as baterias listadas na Imagem A2.

PT

CARACTERÍSTICAS TÉCNICAS

Voltagem	56 V
Forma ondulada de saída	Onda senoidal pura
Saída USB-A	5V 3A, 9V 2A, 12V 1.5A, até 18W
Porta USB-C 1 (Saída)	5V 3A, 9V 2A, 12V 1.5A, 15V 1.2A, 20V 0.9A, até 18W
Porta USB-C 2 (Entrada/Saída)	5V , 9V , 12V , 15V , 20V , 5A Máx, até 100W
Saída AC (Recetáculo)	220-240V ~ 50Hz, 400W Contínuo, 800W Pico no espaço de 1 segundo
Peso (sem a bateria)	1,5 kg
Temperatura ambiente recomendada para funcionamento	5°C - 40°C
Temperatura ambiente recomendada para armazenamento	-20°C - 70°C
Temperatura ambiente recomendada para carregamento	5°C - 40°C

LISTA DE PEÇAS (IMAGEM A1)

DESCRIÇÃO

CONHEÇA O SEU INVERSOR (Imagem A1)

1. Luzes LED
2. Pega
3. Botão de libertação da bateria
4. Mecanismo de ejeção
5. Contactos elétricos
6. Trinco
7. Porta de saída AC (o tipo varia consoante a região)
8. Saída USB-A
9. Porta USB-C 1 (Saída)
10. Porta USB-C 2 (Entrada/Saída)
11. Botão LED
12. Botão da alimentação

FUNCIONAMENTO

APLICAÇÕES

- Alimentar pequenos dispositivos AC (até 400W) O Inversor de onda senoidal pura é adequado até para os aparelhos eletrónicos mais sensíveis.
- Alimentar aparelhos eletrónicos USB compatíveis até 18W através das portas USB-A ou USB-C 1, ou 100W através da porta USB-C 2, como telemóveis, tablets ou computadores portáteis.
- Carregar uma bateria EGO com a porta de entrada/saída USB-C 2, como carregadores USB PD compatíveis.
- Fornecer luz em condições de fraca luminosidade ou como luz de emergência.

FIXAR/RETIRAR A BATERIA

Utilize apenas com as baterias e carregadores da EGO listados na Imagem A2.

Carregue por completo antes da primeira utilização.

Para fixar

Alinhe as abas da bateria com as ranhuras de fixação e pressione a bateria para baixo até ouvir um “clique” (Imagem B1).

Para libertar

Prima o botão de libertação da bateria e puxe a bateria para fora (Imagem B2).

LIGAR/PARAR O INVERSOR DE POTÊNCIA (Imagem C)

Para começar

Mantenha o botão da alimentação premido durante mais de um segundo. O botão acende a verde para indicar que o inversor de potência está ativo.

NOTA: O inversor começa automaticamente quando um carregador compatível com USB PD estiver conectado.

Para parar

Mantenha o botão da alimentação premido novamente durante mais de um segundo. A luz verde desliga-se para indicar que o inversor de potência foi desativado.

NOTA: Quando ligar um dispositivo DRP (porta de função dupla), o inversor pode começar automaticamente de novo após ser desligado.

C-1	Botão da alimentação
-----	----------------------

LUZES LED (Imagem D)

Para usar as luzes LED, prima o botão LED para correr os seguintes modos de iluminação:

- Modo de baixa luminosidade
- Modo de alta luminosidade
- As luzes LED são desligadas

Em qualquer modo, prima e mantenha premido o botão LED durante mais de 1 segundo e as luzes começam a piscar, entrando no modo de “EMERGÊNCIA”. Prima de novo o botão LED e as luzes desligam-se.

NOTA: O inversor de potência tem de estar ligado para que as luzes LED funcionem.

D-1	Botão LED	D-2	Luzes LED
-----	-----------	-----	-----------

INDICADOR DO ESTADO DE FUNCIONAMENTO

Indicador LED do botão da alimentação	Condição de funcionamento	Ação
Verde contínuo		Inativo
Verde contínuo		Alimentar um dispositivo ligado a uma porta de saída AC, e a potência da porta de saída AC é inferior a 10W.
Luz verde a aparecer e a desvanecer gradualmente		Alimentar dispositivos conectados
Luz cor-de-laranja a aparecer e a desvanecer gradualmente		Carregar a bateria
Luz verde e cor-de-laranja a aparecer e a desvanecer alternadamente		Alimentar dispositivos conectados E carregar a bateria.
Verde a piscar, 1 flash a cada segundo		Voltagem da bateria baixa.
Vermelho contínuo durante 1 minuto, depois desliga-se		O inversor de potência ou bateria sobreaqueceu.
Vermelho a piscar durante 1 minuto, 1 flash a cada 0,5 segundos, depois desliga-se		O inversor de potência pode estar em sobrecarga ou em curto-circuito.
Vermelho a piscar durante 1 minuto, 1 flash a cada 1 segundo		Outro erro eletrónico.

PT

NOTA: Em condições de funcionamento (a carregar ou a descarregar), o indicador LED na bateria comporta-se conforme descrito:

- Para baterias EGO BA1400, BA2800 e BA4200, o LED pisca a VERDE, VERMELHO e COR-DE-LARANJA alternadamente.
- Para baterias EGO BA1400T, BA2242T, BA2800T, BA3360T, BA4200T, BA5600T e BA6720T, o último LED pisca a VERDE e os LEDs anteriores acendem a VERDE, ou os LEDs acendem a VERDE de acordo com a capacidade da bateria. A bateria atualiza os LEDs a cada 1 a 2 minutos para atualizar o manómetro do combustível em tempo real.
- Para baterias EGO BA2240T, os LEDs permanecem desligados.

PROTEÇÃO CONTRA TEMPERATURA EXCESSIVA

Se a temperatura da bateria ou do inversor exceder os 70°C durante o funcionamento, o circuito de proteção da temperatura desliga a unidade no espaço de 1 minuto para a proteger contra danos relativos ao sobreaquecimento. O indicador do botão de alimentação permanece ligado a vermelho durante 1 minuto. Permita à unidade arrefecer até que a temperatura desça dos 67°C antes de reiniciar.

PROTEÇÃO CONTRA BATERIA FRACA

O inversor desliga-se automaticamente durante 1 minuto após a carga da bateria atingir um nível baixo.

Carregue a bateria.

PROTEÇÃO CONTRA SOBRECARGA OU CURTO-CIRCUITO

Quando o dispositivo AC conectado precisar de mais energia do que a energia nominal da porta, o indicador LED do inversor pisca a vermelho durante 1 minuto com flashes a cada 0,5 segundos. Depois, o inversor desliga-se automaticamente.

Desligue o dispositivo AC.

USAR COM DISPOSITIVOS EXTERNOS

Alimentar dispositivos

Quando uma bateria carregada estiver instalada, o inversor de potência converte a eletricidade DC em alimentação doméstica AC de 220-240V e/ou USB-A (5/9/12V, até 18W), ou porta de saída USB-C 1 (5/9/12/15/20V, até 18W), ou porta de entrada/saída USB-C 2 (5/9/12/15/20V, até 100W), permitindo ao utilizador carregar e alimentar uma variedade de dispositivos.

NOTA: Quando ligar o inversor de potência, se a corrente de saída USB for inferior a 100mA e a potência de saída AC for inferior a 10W, o sistema desliga-se automaticamente no espaço de 2 horas.

Carregar a bateria

O inversor de potência pode carregar a bateria EGO quando um carregador compatível com USB-PD estiver ligado à porta de entrada/saída USB-C 2 (5/9/12/15/20V, até 100W).

NOTA:

- Quando estiver ligado um carregador incompatível e as outras portas não estiverem ligadas a dispositivos de alimentação, a bateria EGO será carregada através de 5V 1A ou não será carregada, e passados 30 minutos, o inversor desliga-se automaticamente.

- Quando estiver ligado um carregador incompatível e as outras portas estiverem ligadas a dispositivos de alimentação, a bateria EGO não será carregada e, passados 30 minutos, o inversor pára de carregar com o indicador LED do botão da alimentação a apresentar apenas a indicação de alimentação de dispositivos.

Para ligar a dispositivos externos:

1. Insira uma bateria no inversor de potência.
2. Prima e mantenha premido o botão da alimentação durante mais de um segundo para ligar o inversor. O LED no botão de alimentação acende a verde quando o inversor estiver pronto para ser usado.
3. Ligue dispositivos nas portas USB do inversor de potência e/ou porta de saída AC 220-240V (230V da voltagem central). O inversor começa a alimentar os dispositivos automaticamente.
4. Ligue o carregador compatível USB PD na porta de entrada/saída USB-C 2 do inversor para carregar a bateria EGO instalada no inversor.
5. Quando o inversor de potência não for usado, desligue os dispositivos do inversor e prima e mantenha premido o botão da alimentação durante mais de um segundo para o desligar.
6. Retire a bateria do inversor de potência.

NOTA:

- O tempo de funcionamento do dispositivo conectado depende da capacidade do dispositivo e da bateria EGO.
- O tempo de carregamento da bateria EGO depende do carregador USB PD.
- O inversor de potência pode ficar quente. Isso faz parte do funcionamento normal do inversor de potência.
- Use sempre o inversor de potência numa área bem ventilada.
- Não insira pregos, arames, etc., nas portas USB. Caso contrário, um curto-circuito pode danificar as portas USB.
- Quando tiver ligado uma powerbank, por vezes, o LED VERDE do botão da alimentação desvanece e volta a aparecer, o que significa que está a "alimentar a powerbank". Por vezes, o LED COR-DE-LARANJA desvanece e volta a aparecer, o que significa que está a "carregar a bateria EGO".

MANUTENÇÃO

⚠ AVISO: Para evitar ferimentos sérios, desligue sempre todos os dispositivos e retire a bateria do inversor de potência quando limpar ou efetuar qualquer manutenção.

⚠ AVISO: Quando fizer reparações, utilize apenas peças de substituição idênticas da EGO. A utilização de outras peças pode dar origem a perigos ou danos no produto. Para garantir a segurança e bom funcionamento, todas as reparações deverão ser efetuadas por um técnico de reparação qualificado.

PT

MANUTENÇÃO GERAL

Evite usar solventes quando limpar peças de plástico. Grande parte dos plásticos é suscetível a danos devido a vários tipos de solventes comerciais. Utilize panos limpos para retirar a sujidade, pó, óleo, gordura, etc.

⚠ AVISO: Nunca permita que o líquido dos travões, gasolina, produtos à base de petróleo, óleos penetrantes, etc., entrem em contacto com as peças de plástico. Os químicos podem danificar, enfraquecer ou destruir o plástico o que pode dar origem a ferimentos sérios.

GUARDAR A UNIDADE

- Retire a bateria do inversor de potência.
- Limpe bem o inversor de potência da alimentação antes de a guardar.
- Guarde a unidade num local seco, bem ventilado, trancado ou elevado, fora do alcance das crianças. Não armazene a unidade em cima ou perto de fertilizantes, gasolina ou outros químicos.

Proteja o ambiente



Não elimine equipamento elétrico, bateria gasta nem carregador juntamente com o lixo doméstico comum! Leve este produto a um centro de reciclagem autorizado para que possa haver uma separação das peças. As ferramentas elétricas têm de ser devolvidas em instalações de reciclagem ambientalmente compatíveis.

KES VAN DER SPEK
HOUT- & PARKMACHINES • TER AAR



RESOLUÇÃO DE PROBLEMAS

PT

PROBLEMA	CAUSA	SOLUÇÃO
O inversor de potência não funciona.	<ul style="list-style-type: none">■ A capacidade da bateria está gasta.■ A bateria está demasiado quente.	<ul style="list-style-type: none">■ Carregue a bateria.■ Deixe a bateria arrefecer até que a temperatura desça abaixo do valor especificado.
O inversor não consegue descarregar quando usar as portas USB-C 1 ou 2.	<ul style="list-style-type: none">■ Não há comunicação eletrónica entre o inversor e os dispositivos externos ligados nas portas USB-C 1 ou 2.	<ul style="list-style-type: none">■ Retire os dispositivos externos e volte a inseri-los, OU■ Desligue o inversor e reinicie-o.

GARANTIA

POLÍTICA DE GARANTIA EGO

Visite o website egopowerplus.com para os termos e condições completos da política de garantia da EGO.

KEES VAN DER SPEK
TOUW EN PARKMACHINES ★ TER AAR

LEGGERE TUTTE LE ISTRUZIONI!



LEGGERE IL MANUALE DI ISTRUZIONI.

SIMBOLI DI SICUREZZA

Lo scopo dei simboli di sicurezza è attirare l'attenzione dell'operatore su possibili pericoli. I simboli di sicurezza e le relative spiegazioni richiedono la massima attenzione e comprensione da parte dell'operatore. Le avvertenze espresse dai simboli, da sole, non eliminano tutti i rischi. Le istruzioni e le avvertenze non sostituiscono le adeguate misure di prevenzione contro gli incidenti.

⚠ AVVERTENZA! Accertarsi di aver letto e compreso tutte le istruzioni di sicurezza in questo manuale, inclusi tutti i simboli di avvertenza come **"PERICOLO"**, **"AVVERTENZA"** e **"ATTENZIONE"**, prima di usare questo apparecchio. Il mancato rispetto di tutte le istruzioni elencate di seguito comporta il rischio di scossa elettrica, incendio e/o lesioni gravi.

ISTRUZIONI DI SICUREZZA

Questa pagina illustra e descrive i simboli di sicurezza che possono essere presenti sull'apparecchio. Leggere, comprendere e seguire tutte le istruzioni sull'apparecchio prima di tentare di assemblarlo e ripararlo.



Avvertenza di sicurezza



Per ridurre il rischio di infortuni, leggere il manuale di istruzioni.

3.15A



Fusibile miniatura ritardato



Usare questo apparecchio esclusivamente in interni.



Involucro a doppio isolamento



Gli apparecchi elettrici non devono essere smaltiti insieme ai rifiuti domestici. Portarli presso un centro di riciclaggio autorizzato.



Livello di potenza sonora garantito Emissione acustica ambientale ai sensi della direttiva dell'Unione europea



Questo apparecchio è conforme alle direttive europee applicabili.



Corrente alternata



Questo apparecchio è conforme alle direttive britanniche applicabili.



Corrente continua

V Tensione

Hz

Hertz

A Ampere

min

Minuti

W Watt

kg

Chilogrammo

°C

Grado Celsius















⚠ AVVERTENZA! Leggere e comprendere tutte le istruzioni. Il mancato rispetto di tutte le istruzioni elencate di seguito comporta il rischio di scossa elettrica, incendio e/o lesioni gravi.

AVVERTENZE DI SICUREZZA IMPORTANTI

- Leggere le istruzioni prima di usare l'apparecchio.
- Per ridurre il rischio di infortuni è necessaria un'attenta supervisione quando il prodotto è utilizzato in presenza di bambini.
- Non inserire dita o mani nel prodotto.
- L'uso di accessori non raccomandati né commercializzati dal costruttore comporta il rischio di incendio, scossa elettrica o infortuni.
- Non usare gruppi batteria o apparecchi danneggiati o modificati. Le batterie danneggiate o modificate possono manifestare comportamenti imprevedibili, con il rischio di incendio, esplosione o infortunio.
- Effettuare la ricarica della batteria in un'area ben ventilata e non ostacolare la ventilazione in alcun modo.
- L'utilizzo improprio può causare fuoriuscite di liquido dalla batteria: evitare il contatto con tale liquido. In caso di contatto accidentale, lavare l'area interessata con acqua. Se il liquido entra a contatto con gli occhi, consultare un medico. Il liquido fuoriuscito dalla batteria può causare irritazioni o ustioni.
- Non esporre il gruppo batteria o l'apparecchio a fiamme o temperature eccessive. L'esposizione a fiamme o temperature superiori a 100°C comporta il rischio di esplosione.
- Non esporre l'inverter a pioggia o umidità. L'infiltrazione di acqua all'interno dell'inverter aumenta il rischio di scossa elettrica.
- Questo inverter è destinato esclusivamente alla ricarica di piccoli dispositivi alimentati tramite USB (fino a 4,2 A per le due prese USB combinate) o CA (fino a 150 W). Qualsiasi altro utilizzo comporta il rischio di danni.
- Spegner l'inverter quando non è in uso.
- Usare l'inverter esclusivamente con i gruppi batteria specificati. L'uso di altri gruppi batteria comporta il rischio di incendio e infortunio.
- Non disassemblare l'inverter da soli; affidare eventuali riparazioni a un tecnico autorizzato. Un riassetto scorretto comporta il rischio di scossa elettrica o incendio.
- Affidare la riparazione dell'inverter a tecnici qualificati usando esclusivamente parti di ricambio identiche.

- Ciò garantisce la sicurezza dell'inverter.
- Conservare queste istruzioni. Consultarle frequentemente e usarle per istruire gli altri operatori dell'inverter. In caso di cessione del prodotto a terzi, allegare anche queste istruzioni per evitare l'uso scorretto del prodotto e il rischio di lesioni.
- Solo per apparecchi di classe II.
- Utilizzare esclusivamente le batterie elencate in Fig. A2.

SPECIFICHE TECNICHE

Tensione	56 V 
Forma d'onda di uscita	Onda sinusoidale pura
Uscita USB-A	5 V  3 A, 9 V  2 A, 12 V  1,5 A, fino a 18 W
Presse USB-C 1 (uscita)	5 V  3 A, 9 V  2 A, 12 V  1,5 A, 15 V  1.2 A, 20 V  0,9 A, fino a 18 W
Presse USB-C 2 (ingresso / uscita)	5 V  , 9 V  , 12 V  , 15 V  , 20 V  , 5 A max, fino a 100 W
Uscita CA (presa)	220-240 V ~ 50 Hz, 400 W continui, picco 800 W entro 1 secondo
Peso (senza gruppo batteria)	1,5 kg
Intervallo di temperature ambientali il funzionamento	Da 5°C a 40°C
Intervallo di temperature ambientali per la conservazione	Da -20°C a 70°C
Intervallo di temperature ambientali per la ricarica	Da 5°C a 40°C

CONTENUTO DELL'IMBALLAGGIO (Fig. A1)

DESCRIZIONE

DESCRIZIONE DELL'INVERTER (Fig. A1)

1. Luci LED
2. Impugnatura
3. Pulsante di rilascio della batteria

4. Meccanismo di espulsione
5. Contatti elettrici
6. Dispositivo di bloccaggio
7. Presa di uscita CA (tipo variabile in base al Paese)
8. Uscita USB-A
9. Presa USB-C 1 (uscita)
10. Presa USB-C 2 (ingresso / uscita)
11. Pulsante LED
12. Pulsante di accensione

UTILIZZO

APPLICAZIONI

- Alimentazione elettrica di piccoli dispositivi CA (fino a 400 W). L'inverter a onda sinusoidale pura rende la corrente alternata adatta anche ai dispositivi elettronici più sensibili.
- Alimentazione elettrica di dispositivi elettronici USB compatibili (come smartphone, tablet, computer portatili) fino a 18 W tramite la presa USB-A o la presa USB-C 1, o 100 W tramite la presa USB-C 2.
- Ricarica della batteria EGO collegando un caricabatteria USB PD compatibile alla presa USB-C 2 (ingresso/uscita).
- Illuminazione in condizioni di bassa luminosità o emergenza.

INSTALLAZIONE/RIMOZIONE DEL GRUPPO

BATTERIA

Usare esclusivamente i gruppi batteria e i caricabatteria EGO elencati in Fig. A2.

Ricaricare completamente la batteria prima del primo utilizzo.

Installazione

Allineare i rilievi sul gruppo batteria con le scanalature di fissaggio e premere il gruppo batteria fino al "clic" (Fig. B1).

Rimozione

Premere il pulsante di rilascio della batteria ed estrarre il gruppo batteria (Fig. B2).

AVVIO/ARRESTO DELL'INVERTER (Fig. C)

Avvio

Tenere premuto il pulsante di accensione per almeno un secondo. Il pulsante si illuminerà di verde, a indicare che l'inverter è attivo.

NOTA: l'inverter si avvia automaticamente quando è collegato un caricabatteria USB PD compatibile.

Arresto

Tenere nuovamente premuto il pulsante di accensione per almeno un secondo. Il pulsante si spegnerà, a indicare che l'inverter è stato disattivato.

NOTA: se è collegato un dispositivo DRP (Dual Role Port), l'inverter potrebbe riavviarsi automaticamente dopo lo spegnimento.

IT

C-1	Pulsante di accensione
-----	------------------------

LUCI LED (Fig. D)

Per accendere le luci LED, premere ripetutamente il pulsante LED per selezionare le modalità descritte di seguito.









- Bassa luminosità
- Alta luminosità
- Luci LED spente

In qualsiasi modalità, tenere premuto il pulsante LED per almeno 1 secondo per attivare il lampeggiamento di emergenza. Premere nuovamente il pulsante LED per spegnere le luci.

NOTA: affinché le luci LED possano funzionare, l'inverter deve essere acceso.

D-1	Pulsante LED	D-2	Luci LED
-----	--------------	-----	----------

INDICATORE DELLO STATO OPERATIVO

Colore del pulsante di accensione		Stato operativo	Operazione
Verde fisso		Standby	n/a
Verde fisso		Alimentazione elettrica di un dispositivo collegato alla presa di uscita CA con potenza inferiore a 10 W	n/a
Verde lampeggiante lentamente		Alimentazione elettrica dei dispositivi collegati	n/a
Arancione lampeggiante lentamente		Ricarica del gruppo batteria	n/a
Verde e arancione lampeggianti lentamente		Alimentazione elettrica dei dispositivi collegati E ricarica del gruppo batteria	n/a
Verde lampeggiante ogni secondo		Batteria scarica	Consultare la sezione PROTEZIONE CONTRO LO SCARICAMENTO DELLA BATTERIA .
Rosso fisso per 1 minuto, quindi spento		L'inverter o il gruppo batteria è surriscaldato	Attendere che l'unità si raffreddi, quindi riavviare l'inverter. Consultare la sezione PROTEZIONE CONTRO IL SURRISCALDAMENTO .
Rosso lampeggiante ogni 0,5 secondi per 1 minuto, quindi spento		L'inverter è sovraccarico o in corto circuito	Scollegare il dispositivo dalla presa di uscita CA, consultare la sezione PROTEZIONE CONTRO IL SOVRACCARICO O IL CORTO CIRCUITO .
Rosso lampeggiante ogni secondo per 1 minuto		Altri malfunzionamenti elettronici	Scollegare il dispositivo e ricollegarlo. Se il problema si ripresenta, contattare un centro di assistenza EGO.

NOTA: in qualsiasi stato operativo (ricarica o scarica), gli indicatori luminosi sul gruppo batteria si comporteranno come descritto di seguito.

- Per i gruppi batteria EGO BA1400, BA2800 e BA4200, l'indicatore lampeggia alternativamente di VERDE, ROSSO e ARANCIONE.
- Per i gruppi batteria EGO BA1400T, BA2242T, BA2800T, BA3360T, BA4200T, BA5600T e BA6720T, l'ultimo indicatore lampeggia di VERDE e gli altri indicatori rimangono accesi di VERDE, OPPURE gli indicatori rimangono accesi di VERDE (in base al livello di carica della batteria). Gli indicatori si aggiorneranno ogni 1 o 2 minuti per segnalare il livello di carica corrente.
- Per i gruppi batteria EGO BA2240T, gli indicatori rimangono spenti.

PROTEZIONE CONTRO IL SURRISCALDAMENTO

Se la temperatura della batteria o dell'inverter supera i 70°C durante l'uso, il circuito di protezione arresterà immediatamente l'unità entro 1 minuto per evitare che subisca danni. L'indicatore luminoso del pulsante di accensione rimarrà acceso di rosso per 1 minuto. Attendere che la temperatura dell'unità scenda al di sotto di 67°C prima del riavvio.

PROTEZIONE CONTRO LO SCARICAMENTO DELLA BATTERIA

L'inverter si spegne automaticamente entro 1 minuto quando il gruppo batteria è quasi scarico.

Ricaricare il gruppo batteria.

PROTEZIONE CONTRO IL SOVRACCARICO O IL CORTO CIRCUITO

Quando il dispositivo CA collegato assorbe più energia rispetto a quella fornita dalla presa, l'indicatore luminoso del pulsante di accensione lampeggerà di rosso ogni 0,5 secondi per 1 minuto. Quindi l'inverter si spegnerà automaticamente.

Scollegare il dispositivo CA.

UTILIZZO CON DISPOSITIVI ESTERNI

Alimentazione elettrica di dispositivi

Dopo aver installato un gruppo batteria, l'inverter convertirà l'elettricità CC in elettricità CA 220-240 V e/o alimenterà la presa USB-A (5/9/12 V, fino a 18 W) o la presa di uscita USB-C 1 (5/9/12/15/20 V, fino a 18 W) o la presa di ingresso/uscita USB-C 2 (5/9/12/15/20 V, fino a 100 W) per ricaricare e alimentare diversi tipi di dispositivi.

NOTA: all'accensione, se la corrente in uscita dalla presa USB è inferiore a 100 mA e la potenza in uscita dalla presa CA è inferiore a 10 W, l'inverter si spegnerà automaticamente entro 2 ore.

Ricarica di un gruppo batteria

L'inverter è in grado di ricaricare la batteria EGO collegando un caricabatteria USB-PD compatibile alla presa di ingresso/uscita USB-C 2 (5/9/12/15/20 V, fino a 100 W).

NOTE

- Se il caricabatteria collegato non è compatibile e le altre prese non sono collegate ad alcun dispositivo, la batteria EGO verrà ricaricata a 5 V 1 A o non verrà ricaricata; dopo 30 minuti, l'inverter si spegnerà automaticamente.
- Se il caricabatteria collegato non è compatibile e le altre prese sono collegate a dispositivi, la batteria

EGO non si ricaricherà; dopo 30 minuti, l'inverter interromperà la ricarica, e l'indicatore luminoso del pulsante di accensione segnerà esclusivamente lo stato dei dispositivi alimentati.

Collegamento di dispositivi esterni

1. Installare un gruppo batteria nell'inverter.
2. Tenere premuto il pulsante di accensione per almeno un secondo per accendere l'inverter. L'indicatore luminoso del pulsante di accensione si illuminerà di verde quando l'inverter è pronto per l'uso.
3. Collegare i dispositivi alle prese USB dell'inverter e/o alla presa di uscita CA 220-240 V (tensione media 230 V). L'inverter inizierà automaticamente ad alimentare i dispositivi.
4. Collegare un caricabatteria USB PD compatibile alla presa di ingresso/uscita USB-C 2 dell'inverter per ricaricare la batteria EGO installata nell'inverter.
5. Quando l'inverter non è in uso, scollegare i dispositivi, quindi tenere premuto il pulsante di accensione per almeno un secondo finché l'indicatore luminoso non si spegne.
6. Rimuovere il gruppo batteria dall'inverter.

NOTE

- L'autonomia del dispositivo collegato dipende dal dispositivo e dal livello di carica della batteria EGO.
- Il tempo di ricarica del gruppo batteria EGO dipende dal caricabatteria USB PD.
- L'inverter potrebbe riscaldarsi. È un fenomeno normale.
- Usare l'inverter in un'area ben ventilata.
- Non inserire chiodi, cavi, ecc. nelle prese USB per evitare il rischio di corto circuito.
- Quando è collegato un powerbank, a volte l'indicatore luminoso del pulsante di accensione lampeggerà lentamente di VERDE; ciò indica che il powerbank è sotto carica. Quando è collegato un gruppo batteria EGO, a volte l'indicatore luminoso del pulsante di accensione lampeggerà lentamente di ARANCIONE; ciò indica che il gruppo batteria è sotto carica.

MANUTENZIONE

⚠ AVVERTENZA! Per evitare lesioni gravi, scollegare tutti i dispositivi e rimuovere il gruppo batteria dall'inverter prima delle operazioni di pulizia o manutenzione.

⚠ AVVERTENZA! Per la riparazione, usare esclusivamente parti di ricambio EGO identiche. L'uso di altri ricambi comporta situazioni pericolose o il rischio di danni al prodotto. Per garantire sicurezza e affidabilità, tutte le operazioni di riparazione e sostituzione devono essere effettuate da un tecnico qualificato.

IT

MANUTENZIONE GENERALE

Evitare l'uso di solventi durante la pulizia delle parti in plastica. I solventi disponibili in commercio possono danneggiare la maggior parte dei componenti in plastica. Usare un panno pulito per rimuovere sporcizia, polvere, olio, grasso, ecc.

⚠ AVVERTENZA! Evitare che sostanze come liquidi per i freni, benzina, prodotti a base di petrolio, ecc. entrino a contatto con le parti in plastica. Le sostanze chimiche possono danneggiare, indebolire o distruggere la plastica, con il rischio di lesioni gravi.

CONSERVAZIONE DELL'APPARECCHIO

- Rimuovere il gruppo batteria dall'inverter.
- Pulire accuratamente l'inverter prima di riportarlo.
- Conservare l'apparecchio in un luogo asciutto, ben ventilato, elevato o chiuso a chiave, e fuori dalla portata dei bambini. Non conservare l'apparecchio sopra o in prossimità di fertilizzanti, benzina o altre sostanze chimiche.

Protezione dell'ambiente



Non smaltire apparecchi elettrici, caricabatteria e batterie insieme ai rifiuti domestici. Portare il prodotto presso un centro di riciclaggio autorizzato affinché venga raccolto separatamente. Gli apparecchi elettrici devono essere portati presso un centro di riciclaggio ecocompatibile.

RISOLUZIONE DEI PROBLEMI

PROBLEMA	CAUSA	SOLUZIONE
L'inverter non funziona.	<ul style="list-style-type: none">■ Il gruppo batteria è scarico.■ Il gruppo batteria è troppo caldo.	<ul style="list-style-type: none">■ Ricaricare il gruppo batteria.■ Attendere che la temperatura del gruppo batteria scenda al di sotto del valore specificato.
L'inverter non si scarica durante l'uso della presa USB-C 1 o 2.	<ul style="list-style-type: none">■ Nessuna comunicazione elettronica tra l'inverter e il dispositivo esterno collegato alla presa USB-C 1 o 2.	<ul style="list-style-type: none">■ Scollegare e ricollegare i dispositivi esterni.■ In alternativa, spegnere e riaccendere l'inverter.

IT

GARANZIA

CONDIZIONI DELLA GARANZIA EGO

Visitare il sito web egopowerplus.com per consultare le condizioni complete della garanzia EGO.

KEES VAN DER SPEK
TUIN EN PARKMACHINES ★ TER AAR

LEES ALLE INSTRUCTIES!



LEES DE GEBRUIKSAANWIJZING

VEILIGHEIDSSYMBOL

Het doel van de veiligheidssymbolen is om u te wijzen op mogelijke gevaren. Besteed daarom voldoende aandacht hieraan en begrijp de veiligheidssymbolen en bijbehorende uitleg. De symboolwaarschuwingen op zich elimineren geen enkel gevaar. De verstrekte instructies en waarschuwingen gelden niet als vervanging voor gepaste voorzorgsmaatregelen tegen ongevallen.

NL

⚠ WAARSCHUWING: Lees en begrijp alle veiligheidsinstructies die in deze gebruiksaanwijzing staan vermeld, waaronder alle veiligheidssymbolen zoals **“GEVAAR,”** **“WAARSCHUWING,”** en **“OPGELET”** voordat u dit gereedschap in gebruik neemt. Het negeren van onderstaande instructies kan leiden tot een elektrische schok, brand en/of ernstig persoonlijk letsel.

VEILIGHEIDSVORSCHRIFTEN

Deze pagina toont en beschrijft alle veiligheidssymbolen die zich op dit product kunnen bevinden. Lees, begrijp en volg alle instructies op de machine voordat u deze in elkaar steekt en gebruikt.



Veiligheidswaarschuwing



De gebruiker moet de gebruiksaanwijzing lezen om het risico op letsel te beperken.



3.15A Miniatuur smeltpatroon met vertraging



Gebruik dit apparaat alleen binnenshuis



Dubbel geïsoleerde constructie



Gooi elektrisch afval niet via het huishoudelijk afval weg. Breng het naar een geautoriseerd recyclingbedrijf.



Gewaarborgd geluidsvermogensniveau. Geluidsemissie voor de omgeving in overeenstemming met de richtlijnen van de Europese Unie.



Dit product is in overeenstemming met de EG-richtlijnen.



Wisselstroom



Dit product is in overeenstemming met de toepasselijke richtlijnen van het VK.



Gelijkstroom

V Spanning

Hz Hertz

A Ampère

min Minuten

W Watt

kg Kilogram

°C Celsius

⚠ WAARSCHUWING: Lees en begrijp alle instructies. Het negeren van onderstaande instructies kan leiden tot een elektrische schok, brand en/of ernstig persoonlijk letsel.

BELANGRIJKE VEILIGHEIDSINSTRUCTIES

- Lees alle instructies door voor gebruik van het product.
- Om het risico op letsel te beperken, dient u goed toezicht te houden als het product in de buurt van kinderen wordt gebruikt.
- Steek geen handen of vingers in het product.
- Het gebruik van toebehoren dat niet door de fabrikant wordt aanbevolen of verkocht kan een risico op brand, elektrische schok of persoonlijk letsel veroorzaken.
- Gebruik geen accupack of apparaat dat is beschadigd of aangepast. Beschadigde of aangepaste accu's kunnen resulteren in onvoorzien gedrag zoals brand, explosie of het risico op letsel.
- Als u de accu laadt, dient u dit in een goed geventileerde omgeving te doen en mag u de ventilatie op geen enkele manier belemmeren.
- Bij verkeerd gebruik kan er vloeistof uit de accu worden gespoten; vermijd elk contact. Als aanraking met de vloeistof toevallig plaatsvindt, spoel het dan af met water. Als de vloeistof in contact komt met de ogen, dient u onmiddellijk een arts te consulteren. Vloeistof dat uit de accu wordt gespoten kan irritatie of brandwonden veroorzaken.
- Stel een accupack niet bloot aan vuur of excessieve temperaturen. Blootstelling aan vuur of temperaturen boven 100°C kan leiden tot een explosie.
- Stel de omvormer niet bloot aan regen of vochtige omstandigheden. Water dat binnendringt in de omvormer, vergroot het risico op elektrische schokken.
- De omvormer is niet geschikt voor enig ander gebruik dan voor het laden van kleine (tot 4,2 ampère voor twee gecombineerde USB-poorten) USB elektronica of kleine (tot 150 W) AC-apparaten. Elk ander gebruik kan schade tot gevolg hebben.
- Schakel de omvormer uit als hij niet in gebruik is.
- Gebruik de omvormer alleen met de specifiek vermelde accupacks. Het gebruik van andere accupacks kan risico op letsel en brandgevaar veroorzaken.
- Demonteer de omvormer niet, breng hem naar een gekwalificeerde service-persoon indien onderhoud of reparatie nodig is. Een verkeerde hernieuwde montage kan leiden tot gevaar op een elektrische schok of brand.

- Laat uw omvormer onderhouden door een bekwaame reparateur en alleen met identieke reserveonderdelen.
- Dit waarborgt de veiligheid van de omvormer.
- Bewaar deze instructies. Raadpleeg de gebruiksaanwijzing indien nodig en gebruik deze om andere personen die dit apparaat zullen gebruiken te instrueren. Al u dit gereedschap aan iemand anders geeft, doe dan tevens deze gebruiksaanwijzing erbij om verkeerd gebruik en mogelijk letsel te voorkomen.
- Alleen voor klasse II apparaten.
- Gebruik alleen met accu's die worden vermeld in afb. A2.

NL

SPECIFICATIES

Spanning	56V
Uitgangsgolfvorm	Zuivere sinusgolf
USB-A-uitgang	5V 3A, 9V 2A, 12V 1,5A, tot 18W
USB-C-poort 1 (uitvoer)	5V 3A, 9V 2A, 12V 1,5A, 15V 1,2A, 20V 0,9A, tot 18W
USB-C-poort 2 (invoer/uitvoer)	5V , 9V , 12V , 15V , 20V , 5A maximaal, tot 100W
AC-uitgang (stop-contact)	220-240V ~ 50Hz, 400W continu, 800W piek binnen 1 seconde
Gewicht (zonder accupack)	1,5 kg
Aanbevolen omgevingstemperatuurbereik voor gebruik	5°C - 40°C
Aanbevolen omgevingstemperatuurbereik voor opslag	-20°C - 70°C
Aanbevolen omgevingstemperatuurbereik voor opladen	5°C - 40°C

INHOUD VAN DE VERPAKKING (AFB.A1)

BESCHRIJVING

OMVORMER (afb. A1)

1. Led-verlichting
2. Handgreep
3. Accuvrijgaveknop
4. Uitwerpmechanisme
5. Elektrische contacten
6. Vergrendeling
7. AC-uitgangspoort (type verschilt per regio)
8. USB-A-uitgang
9. USB-C-poort 1 (uitvoer)
10. USB-C-poort 2 (invoer/uitvoer)
11. Led-knop
12. Aan-/uit-knop

NL

GEBRUIK

BEOOGD GEBRUIK

- Voeding voor kleine AC-apparaten (tot 400W). De omvormer met zuivere sinusgolf zorgt voor wisselstroom voor zelfs de meest gevoelige elektronica.
- Levert stroom aan compatibele USB-elektronica tot 18 W via USB-A- of USB-C-poort 1, of 100 W via USB-C-poort 2, zoals mobiele telefoons, tablets en laptops.
- Opladen van de EGO-accu met behulp van de USB-C in-/uitgang poort 2 van de omvormer, zoals compatibele USB PD-opladers.
- Zorgt voor verlichting, bijv. in noodsituaties

HET ACCUPACK INSTALLEREN/VERWIJDEREN

Gebruik alleen met de in afb. A2 vermelde accupacks en opladers van EGO.

Voor de eerste ingebruikname volledig opladen.

Installeren

Breng de ribbels van de accu overeen met de sleuven en druk het accupack naar beneden totdat u klik hoort (afb. B1).

Verwijderen

Druk de accu-ontgrendelingsknop naar beneden en trek het accupack eruit (afb. B2).

DE OMVORMER STARTEN/STOPPEN (afb.C)

Starten

Houd de aan/uit-knop langer dan een seconde ingedrukt. De knop licht groen op om aan te geven dat de omvormer actief is.

OPMERKING: De omvormer start automatisch wanneer een USB-PD-compatibele oplader wordt aangesloten.

Stoppen

Houd de aan/uit-knop opnieuw langer dan een seconde ingedrukt. Het groene lampje gaat uit om aan te geven dat de omvormer is gedeactiveerd.

OPMERKING: Bij het aansluiten van een DRP-apparaat (Dual Role Port) kan de omvormer automatisch opnieuw starten nadat de omvormer is uitgeschakeld.

C-1	Aan-/uit-knop
-----	---------------

LEDVERLICHTING (afb. D)

Om de ledverlichting te gebruiken, drukt u op de ledknop om de volgende lichtmodi te kiezen:

- Lage helderheidsmodus
- Hoge helderheidsmodus
- Lampen zijn uitgeschakeld

Houd in welke modus dan ook de ledknop langer dan 1 seconde ingedrukt en de lichten gaan knipperen in de "NOODGEVAL"-modus. Druk nogmaals op de ledknop, de verlichting gaat uit.

OPMERKING: De omvormer moet AAN staan om de ledverlichting te laten werken.

D-1	Led-knop	D-2	Led-verlichting
-----	----------	-----	-----------------

WERKCONDITIE-INDICATOR

Led-indicator aan/uit-knop	Bedrijfsomstandigheden	Actie	
Groen brandend		Stand-by	n.v.t.
Groen brandend		Een apparaat voeden dat is aangesloten op de AC-uitgang en het vermogen van de AC-uitgang is minder dan 10 W.	n.v.t.
Groen licht dat geleidelijk in en uit vervaagt		Aangesloten apparaten van stroom voorzien	n.v.t.
Oranje licht dat geleidelijk in en uit vervaagt		Het accupack opladen	n.v.t.
Groene en oranje lampjes die afwisselend aan en uit gaan		Aangesloten apparaten voeden EN het accupack opladen.	n.v.t.
Knipperend groen, 1 flits per seconde		Accu bijna leeg	Zie " LEGE ACCU LADING-BESCHERMING " hieronder.
Continu rood gedurende 1 minuut, schakelt dan uit.		De omvormer of het accupack is oververhit.	Laat het apparaat afkoelen en start de omvormer opnieuw op. Zie " TEMPERATUURBESCHERMING " hieronder.
Knippert 1 minuut rood, knippert 1 keer per 0,5 seconde en gaat dan uit.		De omvormer kan overbelast of kortgesloten zijn.	Koppel het apparaat los van de AC-uitgang, zie " BEVEILIGING OVERBELASTING OF KORTSLUITING " hieronder.
Knipperend rood gedurende 1 minuut, 1 flits per seconde		Andere elektronicafout.	Koppel uw apparaat los en sluit het opnieuw aan. Als dezelfde storing zich opnieuw voordoet, neem dan contact op met de klantenservice van EGO .

NL

OPMERKING: Onder alle werkomstandigheden (opladen of ontladen) gedraagt de ledindicator op de accu zich zoals hier beschreven:

- Bij EGO-accupacks BA1400, BA2800 en BA4200 knippert de led afwisselend GROEN, ROOD en ORANJE.
- Voor EGO-accupacks BA1400T, BA2242T, BA2800T, BA3360T, BA4200T, BA5600T en BA6720T knippert de laatste led groen en branden de vorige leds continu groen, of leds branden continu groen, afhankelijk van de capaciteit van de accu. De accu ververs de leds elke 1-2 minuten om de real-time brandstofmeter bij te werken.
- Voor EGO-accupacks BA2240T blijven de leds uit.

TEMPERATUURBESCHERMING

Als de temperatuur van de accu of de omvormer tijdens het gebruik de 70°C overschrijdt, schakelt het temperatuurbeschermingscircuit het apparaat binnen 1 minuut uit om schade door oververhitting te voorkomen. De indicator van de aan/uit-knop brandt gedurende 1 minuut constant rood. Laat het apparaat afkoelen (lager dan 67°C) voordat u het opnieuw start.

DE ACCU IS LEEG.

De omvormer schakelt automatisch uit 1 minuut nadat de acculading een laag niveau heeft bereikt.

Laad het accupack op.

OVERBELASTING- OF KORTSLUITINGBEVEILIGING

Wanneer het aangesloten AC-apparaat meer dan het nominale vermogen van de poort trekt, zal de ledindicator van de omvormer gedurende 1 minuut rood knipperen met 1 flits per 0,5 seconde. Dan schakelt de omvormer automatisch uit.

Koppel het AC-apparaat los.

GEbruik MET EXTERNE APPARATEN

Om apparaten van stroom te voorzien

Wanneer een opgeladen accu is geïnstalleerd, zet de omvormer DC-elektriciteit om in 220-240V wisselstroom en/of USB-A (5/9/12V, tot 18 W) of USB-C-uitgangspoort 1 (5/9 /12/15/20V, tot 18 W) of USB-C input/output poort 2 (5/9/12/15/20V, tot 100 W) voeding voor verschillende apparaten.

OPMERKING: Als u de omvormer inschakelt en het USB-uitgangsvermogen is minder dan 100mA en het AC-uitgangsvermogen is minder dan 10W, gaat het systeem na 2 minuten automatisch uit.

Laad het accupack op.

De omvormer kan het EGO-accupack opladen wanneer een USB-PD-compatibele oplader is aangesloten op de USB-C ingang/uitgang 2 (5/9/12/15/20V, tot 100 W).

OPMERKING:

- Wanneer een incompatibele oplader is aangesloten en er zijn geen andere apparaten aangesloten, wordt de EGO-accu opgeladen met 5V1A of niet opgeladen. Na 30 minuten wordt de omvormer automatisch uitgeschakeld.
- Wanneer een niet-compatibele oplader is aangesloten en de andere poorten zijn aangesloten op apparaten, wordt de EGO-accu niet opgeladen. Na 30 minuten stopt de omvormer met opladen. De ledindicator van

de aan/uit-knop geeft dan alleen een indicatie van de aangesloten apparaten.

Om externe apparaten aan te sluiten:

1. Plaats een accupack in de omvormer.
2. Houd de aan/uit-knop langer dan een seconde ingedrukt om de omvormer AAN te zetten. De led van de aan/uit-knop licht groen op als de omvormer klaar is voor gebruik.
3. Sluit apparaten aan op de USB-poorten van de omvormer en/of de 220-240V (230V middenspanning) AC-uitgang. De omvormer begint de apparaten automatisch van stroom te voorzien.
4. Sluit een compatibele USB PD-oplader aan op de USB-C in-/uitgangspoort 2 van de omvormer om het EGO-accupack van de omvormer op te laden.
5. Als de omvormer niet in gebruik is, koppelt u de apparaten los en houdt u vervolgens de aan/uit-knop langer dan een seconde ingedrukt om de omvormer uit te schakelen.
6. Verwijder het accupack van de omvormer.

OPMERKING:

- De looptijd van het aangesloten apparaat is afhankelijk van het apparaat en de capaciteit van het EGO-accupack.
- De oplaadtijd van het EGO-accupack is afhankelijk van de USB PD-oplader.
- De omvormer kan warm worden. Dit is normaal tijdens het gebruik van de lader.
- Gebruik de omvormer altijd in een goed geventileerde ruimte.
- Steek geen metalen objecten in de USB-poorten. Anders kan een kortsluiting de USB-poorten beschadigen.
- Wanneer een powerbank is aangesloten, gaat de GROENE led van de aan/uit-knop soms langzaam aan en uit, dat betekent dat de powerbank van stroom wordt voorzien. Soms gaat de oranje led langzaam aan en uit, dat betekent "EGO-accupack opladen".

ONDERHOUD

⚠ WAARSCHUWING: Om ernstig persoonlijk letsel te voorkomen, koppelt u altijd alle apparaten los en verwijderd u de accu uit de omvormer tijdens het schoonmaken of het uitvoeren van onderhoud.

⚠ WAARSCHUWING: In geval van een reparatie mag u uitsluitend identieke EGO-reserveonderdelen gebruiken. Het gebruik van andere onderdelen kan gevaar opleveren of schade aan het product veroorzaken. Laat alle reparaties uitvoeren door een vakbekwame reparateur om een continue veiligheid en betrouwbaarheid te waarborgen.

ALGEMEEN ONDERHOUD

Maak de kunststof onderdelen niet schoon met oplosmiddelen. De meeste kunststoffen kunnen worden beschadigd wanneer ze in contact komen met commerciële oplosmiddelen. Gebruik een schone doek voor het verwijderen van vuil, stof, olie, vet, etc.

⚠ WAARSCHUWING: Zorg dat remvloeistof, benzine, producten op basis van aardolie, oliën, etc. op geen enkel moment met de kunststof onderdelen in aanraking komen. Chemicaliën kunnen de kunststof onderdelen beschadigen en ernstig persoonlijk letsel veroorzaken.

HET APPARAAT OPBERGEN

- Verwijder het accupack van de omvormer.
- Maak de omvormer grondig schoon voordat u hem opbergt.
- Berg het apparaat op in een droge, goed geventileerde en afsluitbare ruimte of op een hoge hoogte en buiten het bereik van kinderen. Berg het apparaat niet op in de buurt van meststoffen, benzine of andere chemicaliën.

Het milieu beschermen



Gooi geen elektrische apparatuur, gebruikte accu's en laders weg via het huishoudelijk afval! Geef dit product af bij een geautoriseerd recyclingbedrijf en zorg dat het apart kan worden ingezameld. Elektrisch gereedschap moet worden afgegeven voor een milieuvriendelijke recycling.



PROBLEEMOPLOSSING

PROBLEEM	OORZAAK	OPLOSSING
De omvormer werkt niet.	<ul style="list-style-type: none">■ De accu is leeg.■ De accu is te warm.	<ul style="list-style-type: none">■ Laad het accupack op.■ Koel het accupack totdat de temperatuur onder de gespecificeerde waarde zakt.
De omvormer kan niet ontladen bij gebruik van USB-C poort 1 of 2.	<ul style="list-style-type: none">■ Geen elektronische communicatie tussen de omvormer en de externe apparaten die zijn aangesloten op USB-C-poort 1 of 2.	<ul style="list-style-type: none">■ Verwijder de externe apparaten en plaats ze opnieuw OF.■ Zet de omvormer UIT en start hem opnieuw op.

NL

GARANTIE

EGO-GARANTIEBELEID

Bezoek alstublieft de website egopowerplus.com voor de volledige voorwaarden van het EGO-garantiebeleid.

KEES VAN DER SPEK
TUIN EN PARKMACHINES ★ TER AAR

LÆS ALLE ANVISNINGER!



LÆS BRUGERVEJLEDNINGEN

SIKKERHEDSSYMBOL

Formålet med sikkerheds- symboler er at tiltrække din opmærksomhed på mulige farer. Du skal være meget opmærksom på sikkerhedssymbolerne og forklaringerne til dem og lære at forstå dem. Symbolernes advarsler fjerner ikke i sig selv eventuelle farer. De anvisninger og advarsler, de giver ingen erstatninger for ordentlig forebyggelse af ulykker foranstaltninger.

⚠ ADVARSEL: Sørg for at læse og forstå alle sikkerhedsanvisninger i denne brugsanvisning, inklusive alle sikkerhedssymboler, såsom "**FARE**", "**ADVARSEL**" og "**FORSIGTIG**", før du bruger dette værktøj. Hvis anvisningerne nedenfor ikke følges, kan det føre til elektrisk stød, brand og/eller alvorlig personskade.

DK

SIKKERHEDSANVISNINGER

Denne side viser og beskriver sikkerhedssymboler, der kan være på dette produkt. Læs, forstå og følg alle anvisninger på maskinen, før du forsøger at samle og betjene.



Sikkerhedsadvarsel



For at mindske risikoen for skader skal brugeren læse brugsanvisningen.

3.15A



Mini-sikringsindsats med forsinkelse



Brug kun denne enhed indendørs



Dobbeltisoleret konstruktion



Elektriske affaldsprodukter må ikke bortskaffes sammen med husholdningsaffald. Bring det til en godkendt genbrugsplads.



Garanteret lydniveau. Støjemission til miljøet opfylder EF-direktivet.



Dette produkt er i overensstemmelse med gældende EU-direktiver.



Vekselstrøm (AC)



Dette produkt er i overensstemmelse med lovgivningen i Storbritannien.



Jævnstrøm (DC)

V Spænding

Hz Hertz

A Ampere

min Minutter

W Watt

kg Kg

°C Celsius

















⚠ ADVARSEL: Læs og forstå alle vejledningerne. Hvis du ikke følger alle vejledningerne, der er anført nedenfor, kan det medføre elektrisk stød, brand og/eller alvorlig personskade.

VIKTIGE SIKKERHEDSVEJLEDNINGER

- Læs alle vejledningerne, før produktet tages i brug.
- For at reducere risikoen for skader, er det nødvendigt med nøje opsyn, når et produkt bruges i nærheden af børn.
- Stik ikke fingre eller hænder ind i produktet.
- Brug af tilbehør, der ikke anbefales eller sælges af fabrikanten, kan medføre risiko for brand, elektrisk stød eller personskade.
- Brug ikke en batteripakke eller et apparat, der er beskadiget eller som er blevet ændret. Beskadigede eller modificerede batterier kan opføre sig uforudsigeligt og forårsage brand, eksplosion eller risiko for personskade.
- Når batteriet oplades, skal det ske i et godt ventileret sted, hvor ventilationen ikke begrænses på nogen måder.
- Ved forkert brug kan der slippe væske ud af batteriet: Undgå kontakt. Hvis det alligevel skulle ske, skylles med vand. Hvis væsken kommer i øjnene, skal man også søge læge. Væske fra batteriet kan forårsage irritation eller forbrændinger.
- Batteripakken må ikke udsættes for ild eller for høj temperatur. Udsættelse for ild eller temperaturer over 100°C kan føre til eksplosion.
- Vekselretteren må ikke udsættes for regn eller våde forhold. Hvis vand trænger ind i vekselretteren, forøges risikoen for elektrisk stød.
- Vekselretteren er ikke beregnet til anden brug end opladning af små elektroniske USB-apparater (samlet op til 4,2 amp på to USB-porte) eller små vekselstrømsenheder (op til 150 W). Al anden brug kan medføre skader.
- Sluk for vekselretteren, når den ikke er i brug.
- Vekselretteren må kun bruge med særlige batteripakker, der er beregnet til den. Brug af andre batterier kan skabe risiko for personskade og brand.
- Vekselretteren må ikke skilles ad. Medbring den til en kvalificeret fagperson, hvis den skal serviceres eller repareres. Hvis den samles forkert, kan det føre til risiko for brand eller elektrisk stød.
- Få din vekselretter set efter af en kvalificeret tekniker. Der må kun bruges identiske reservedele.

- På denne måde sikrer man, at vekselretteren forbliver sikkert at bruge.
- Gem denne vejledning. Brug dem regelmæssigt, og brug dem til at instruere andre, der skal bruge dette værktøj. Hvis du låner nogen dette værktøj, skal du sørge for de får disse vejledninger med, så de også undgår fejlbrug af produktet og mulige personskader.
- Kun klasse II-apparater.
- Produktet må kun bruges med batterierne på listen i fig. A2.

SPECIFIKATIONER

Spænding	56 V 
Udgangsbølgeform	Ren sinusbølge
USB-A-udgang	5V  3A, 9V  2A, 12V   1,5A, op til 18W
USB-C-port 1 (udgang)	5V  3A, 9V  2A, 12V   1.5A, 15V  1.2A, 20V   0,9A, op til 18W
USB-C-port 2 (indgang/udgang)	5V  3A, 9V  2A, 12V   1,5A, 20V  1,5A Max, op til 100W
Vekselstrømsudgang (AC) (kontakt)	220-240V ~ 50Hz, 400W uafbrudt, 800W maks. inden for 1 sekund
Vægt (uden batteri)	1,5 kg
Anbefalet omgivende driftstemperatur	5°C - 40°C
Anbefalet omgivende opbevaringstemperatur	-20°C - 70°C
Anbefalet omgivende opladningstemperatur	5°C - 40°C

LISTE OVER DELE (FIG. A1)

BESKRIVELSE

GØR DIG BEKENDT MED VEKSELRETTEREN (fig. A1)

1. LED-lys
2. Håndtag
3. Knap til frigørelse af batteri
4. Udløsermekanisme
5. Elektriske kontakter
6. Lås
7. Vekselstrømsudgang (typen varierer efter region)
8. USB-A-udgang
9. USB-C-port 1 (udgang)
10. USB-C-port 2 (indgang/udgang)
11. LED-knap
12. Tænd/sluk-knap

BETJENING

ANVENDELSER

- Forsyner strøm til små vekselstrømsenheder (AC) (op til 400W). Med en vekselretter, er bruger rene sinusbølger, kan du bruge vekselstrøm til selv den mest følsomme elektroniske enheder.
- Forsyner strøm til kompatible elektroniske USB-enheder op til 18W via en USB-A eller USB-C port 1, eller 100W via en USB-C port 2, såsom mobiltelefoner, tablets, bærbare computere.
- Opladning af EGO batteriet med vekselretterens USB-C-indgang/udgangsport 2, såsom kompatible USB-opladere med strømforsyning (PD).
- Giver lys i dårlige lysforhold eller i nødsituationer.

PÅSÆTNING / AFTAGNING BATTERIPAKKEN

Produktet må kun bruges med EGO's batteripakker og opladere, der er anført i fig A2.

Lad batteriet helt op inden første brug.

Montering

Flugt batteriets ribber med monteringsnoterne, og tryk batteriet ned, indtil du hører et "klik" (fig. B1).

Aftagning

Tryk på knappen til batteriudløseren, og træk batteripakken ud (fig. B2).

START/STOP AF VEKSELRETTEREN (fig. C)

Sådan tændes produktet

Hold tænd/sluk-knappen nede i mindst et sekund. Knappen lyser grøn for at vise, at vekselretteren er tændt.

BEMÆRK: Vekselretteren starter automatisk, når en kompatibel USB-oplader med strømforsyning (PD) tilsluttes.

Sådan slukkes produktet

Hold tænd/sluk-knappen nede i mindst et sekund igen. Det grønne lys går ud, for at vise at vekselretteren er slukket.

BEMÆRK: Hvis der tilsluttes en DRP-enhed (Dual Role Port), tænder vekselretteren muligvis automatisk igen, selvom den er blevet slukket.

C-1	Tænd/sluk-knap
-----	----------------

LED-LYS (fig. D)

For at bruge LED-lysene, skal du trykke på LED-knappen for at skifte mellem følgende lysfunktioner:

- Lav lysstyrkefunktion
- Høj lysstyrkefunktion
- LED-lysene lyser ikke









Stil apparatet på en vilkårlig funktion, og hold LED-knappen nede i mindst 1 sekund, hvorefter lysene skifter til en blinkende »NØDFUNKTION«. Tryk på LED-knappen igen, hvorefter lysene slukker.

BEMÆRK: Vekselretteren skal tændes, før LED-lysene lyser.

D-1	LED-knap	D-2	LED-lys
-----	----------	-----	---------

DK

DRIFTSINDIKATOR

LED-indikator på tænd/sluk-knappen	Driftstilstand	Handling	
Lyser grøn		Standby	Ikke relevant
Lyser grøn		Forsyner en enhed, der er sluttet til vekselstrømsudgangen, og vekselstrømsudgangens effekt er under 10W.	Ikke relevant
Det grønne lys blinker langsomt		Strømforsyner tilsluttede enheder	Ikke relevant
Det orange lys blinker langsomt		Oplader batteripakken	Ikke relevant
Det grønne og orange lys blinker skiftevis langsomt		Strømforsyner tilsluttede enheder OG oplader batteripakken.	Ikke relevant
Blinker grønt, 1 blink hvert sekund		Lav batterispænding.	Se afsnittet » BESKYTTELSE MOD OPLADNING MED LAV BATTERIPAKKE « nedenfor.
Lyser rød i 1 minut, hvorefter lyset går ud		Vekselretteren eller batteripakken er overophedet.	Lad apparatet køle ned, og start derefter vekselretteren igen. Se afsnittet » BESKYTTELSE MOD OVEROPHEDNING « nedenfor.
Blinker rødt i 1 minut, 1 blink hvert 0,5 sekund, hvorefter lyset går ud.		Vekselretteren er muligvis overbelastet eller kortslettet.	Afbryd enheden fra vekselstrømsudgangen. Se afsnittet » BESKYTTELSE MOD OVERBELASTNING ELLER KORTSLUTNINGSBESKYTTELSE « nedenfor.
Blinker rødt i 1 minut, 1 blink hvert sekund		Anden elektronik fejl.	Afbryd apparatet og tilsæt det igen. Hvis den samme fejl opstår igen, bedes du venligst kontakte EGO kundeservicecenter.

BEMÆRK: Uanset hvilken funktion apparatet står på (opladning eller afladning), opfører LED-indikatoren på batteripakken sig på følgende måde:

- På EGO batteripakkerne BA1400, BA2800 og BA4200 blinker LED-lyset skiftevis GRØNT, RØD og ORANGE.
- På EGO batteripakkerne BA1400T, BA2242T, BA2800T, BA3360T, BA4200T, BA5600T og BA6720T blinker det sidste LED-lys GRØNT, og de tidligere LED-lys lyser GRØNT, ELLER LED-lysene lyser GRØNT, afhængigt af hvor meget strøm, der er på batteriet. Batteriet opdaterer LED-lysene hver 1.-2. minut for at opdatere brændstoffmåleren i realtid.
- På EGO batteripakken BA2240T lyser LED-lysene ikke.

BESKYTTELSE MOD OVEROPHEDNING

Hvis temperaturen på batteriet eller vekselretteren kommer over 70°C under drift, slukker beskyttelseskredsløbet automatisk for apparatet inden for 1 minut, for at beskytte apparatet mod skader fra overophedning. Tænd/sluk-knappens indikator lyser konstant rødt i 1 minut. Lad apparatet køle ned, indtil dets temperatur kommer under 67°C, før det startes igen.

BESKYTTELSE MOD OPLADNING MED LAV BATTERIPAKKE

Hvis batteriet når det laveste niveau, slukker vekselretteren automatisk efter 1 minut.

Oplad batteripakken.

BESKYTTELSE MOD OVERBELASTNING ELLER KORTSLUTNING

Hvis den tilsluttede vekselstrømsenhed bruger mere end portens nominelle strøm, begynder vekselretterens LED-indikator at blinke rødt i 1 minut med 1 blink hvert 0,5 sekund. Herefter lukker vekselretteren automatisk ned.

Afbryd vekselstrømsenhederne.

BRUG MED EKSTERNE ENHEDER

Sådan strømforsynes enhederne

Når en opladet batteripakke sættes i vekselretteren, omdanner den jævnstrøm til 220-240V vekselstrøm og/eller til USB-A (5/9/12V, op til 18 W) eller strømforsyning via USB-C udgangsport 1 (5/9) /12/15/20V, op til 18 W) eller USB-C indgang/udgangsport 2 (5/9/12/15/20V, op til 100 W), så brugeren kan oplade og forsyne forskellige enheder.

BEMÆRK: Når vekselretteren tændes, og USB-udgangsstrømmen er under 100 mA og vekselstrømmens udgangseffekt er under 10 W, lukker systemet automatisk ned inden for 2 timer.

Sådan oplades batteripakken

Vekselretteren kan oplade EGO-batteriet, når en kompatibel USB-oplader med strømforsyning (PD) sluttes til USB-C indgang/udgangsport 2 (5/9/12/15/20V, op til 100 W).

BEMÆRK:

- Hvis en inkompatibel oplader tilsluttes, og de andre porte ikke er sluttet til nogen strømenheder, oplades EGO-batteriet med 5V/1A eller det oplades slet ikke, og vekselretteren slukker automatisk efter 30 minutter.
- Hvis en inkompatibel oplader tilsluttes, og de andre porte ikke er sluttet til nogen strømenheder, oplades

EGO batteriet, men vekselretteren stopper efter 30 minutter, og lysindikatoren på tænd/sluk-knappen viser kun de strømførende enheder.

Sådan tilsluttes eksterne enheder:

1. Sæt en batteripakke i vekselretteren.
2. Hold tænd/sluk-knappen nede i mindst et sekund, for at tænde for vekselretteren. Lysindikatoren i tænd/sluk-knappen lyser grøn, når vekselretteren er klar til brug.
3. Slut enhederne til vekselretterens USB-porte og/eller til 220-240V (230V midterspænding) udgangsport med vekselstrøm. Vekselretteren begynder automatisk, at strømforsyne enhederne.
4. Tilslut en kompatibel USB-oplader med strømforsyning (PD) til vekselretterens USB-C-indgang/udgangsport 2, for at oplade EGO-batteriet, der sidder i vekselretteren.
5. Når vekselretteren ikke er i brug, skal enhederne afbrydes fra vekselretteren. Hold derefter tænd/sluk-knappen nede i mindst et sekund, for at slukke vekselretteren.
6. Tag batteripakken ud af vekselretteren.

DK

BEMÆRK:

- Driftstiden på den tilsluttede enhed afhænger af enheden og hvor meget strøm, der er på EGO batteriet.
- EGO batteripakkens opladningstid afhænger af USB-opladeren med strømforsyning (PD).
- Vekselretteren kan blive varm. Dette er normalt, når vekselretteren er i drift.
- Vekselretteren skal altid bruges i et godt ventileret område.
- Stik ikke et søm, et kabel eller lignende ind i USB-portene. Dette kan kortslutte og beskadige USB-portene.
- Hvis en powerbank tilsluttes, vil det GRØNNE LED-lys på tænd/sluk-knappen muligvis blinke langsomt, hvilket betyder at din "powerbank strømforsynes". Nogle gange blinker det ORANGE LED-lys langsomt, hvilket betyder at "EGO batteripakken oplades".

VEDLIGEHOLDELSE

⚠ ADVARSEL: For at undgå alvorlige personskader, skal batteripakken og alle enhederne altid afbrydes fra vekselretteren, når den rengøres eller vedligeholdes.

⚠ ADVARSEL: Ved service må der kun bruges originale reservedele fra EGO. Brug af andre reservedele kan medføre fare eller forårsage skader på produktet. For at sikre sikkerhed og pålidelighed, bør alle reparationer udføres af en kvalificeret servicetekniker.

GENEREL VEDLIGEHOLDELSE

Undgå, at bruge opløsningsmidler til rengøring af plastdele. De fleste plastmaterialer risikerer at blive ødelagt, ved brug af forskellige slags alment tilgængelige opløsningsmidler. Brug rene klude til at fjerne snavs, støv, olie, fedt, osv.

DK

⚠ ADVARSEL: Lad aldrig bremsevæske, benzin, oliebaseerede produkter, indtrængende olier osv. komme i kontakt med dele af plastic. Kemikalier kan beskadige, svække og ødelægge plastic, hvilket kan føre til alvorlige personskader.

OPBEVARING AF APPARATET

- Tag batteripakken ud af veksleretten.
- Rengør veksleretten grundigt før opbevaring.
- Opbevar apparatet på et tørt og godt ventileret sted, der er låst og utilgængeligt for børn. Opbevar ikke apparatet på eller ved siden af kunstgødning, benzin eller andre kemikalier.

Beskyttelse af miljøet



Elektrisk udstyr, batterioplader og batterier må ikke smides ud sammen med almindelig husholdningsaffald! Tag dette produkt til en autoriseret genbrugsplads, og sørg for at det sendes til genbrug.

Elektriske værktøjer skal returneres til et miljøkompatibelt genvindingsanlæg.

KEES VAN DER SPEK
TUIN EN PARKMACHINES * TER AAR

FEJLFINDING

PROBLEM	ÅRSAG	LØSNING
Vekselretteren virker ikke.	<ul style="list-style-type: none">Der er ikke mere strøm på batteripakken.Batteripakken er for varm.	<ul style="list-style-type: none">Oplad batteripakken.Lad batteripakken køle ned, indtil dens temperatur falder til under den angivne værdi.
Vekselretteren kan ikke aflade, når USB-C-port 1 eller 2 bruges.	<ul style="list-style-type: none">Ingen elektronisk kommunikation mellem vekselretteren og de eksterne enheder, der er sluttet til USB-C-port 1 eller 2.	<ul style="list-style-type: none">Afbryd de eksterne enheder, og tilslut dem igen ELLER.Sluk og tænd vekselretteren.

DK

GARANTI

EGO GARANTI POLITIK

Besøg venligst hjemmesiden egopowerplus.com for fuldstændige vilkår og betingelser for EGO's garantipolitik.

KEES VAN DER SPEK
TUIN EN PARKMACHINES ★ TER AAR

LÄS IGENOM ALLA INSTRUKTIONER!

**LÄS IGENOM BRUKSANVISNINGEN**

SÄKERHETSSYMBOL

Syftet med säkerhetssymboler är att uppmärksamma eventuella faror. Säkerhetssymbolerna och förklaringarna av dessa kräver din fullständiga uppmärksamhet och förståelse. Symbolvarningarna i sig eliminerar inte några faror. Instruktionerna och varningarna som ges är inte något substitut för korrekta åtgärder för förhindrande av olyckor.

⚠ VARNING: Var noga med att läsa och förstå alla säkerhetsinstruktioner i denna bruksanvisning, inklusive alla varningssymboler som t.ex. **"FARA!"**, **"VARNING!"** och **"FÖRSIKTIGHET!"** innan du använder detta verktyg. Underlåtenhet att läsa alla instruktioner som listas nedan kan resultera i elektrisk stöt, brand och/eller allvarlig personskada.

SE

SÄKERHETSINSTRUKTIONER

Denna sida framställer och beskriver säkerhetssymboler som kan visas på denna produkt. Läs igenom, förstå och följ alla instruktioner på maskinen innan försök görs att montera och hantera den.



Säkerhetslarm



För att minska risken för skador måste användaren läsa bruksanvisningen.

3.15A



Miniatyr säkringslänk med tidsfördröjning



Använd endast denna enhet inomhus



Konstruktion med dubbel isolering



Förbrukade elektriska produkter får inte kastas i hushållssoporna. Lämnas in dem till en auktoriserad återvinningsstation.



Garanterad ljudeffektnivå. Bulleremissioner för omgivningen enligt EU-direktivet.



Denna produkt är i enlighet med gällande EG-direktiv.



Växelström



Denna produkt uppfyller tillämpliga lagar i Storbritannien.



Likström

V Spänning

Hz

Hertz

A Ampere

min

Minuter

W Watt

kg

Kilogram

°C Celsius

⚠️ WARNING: Läs igenom och förstå alla instruktioner. Underlåtenhet att följa alla instruktioner som listas nedan kan resultera i elektriska stötar, brand och/eller allvarliga personsador.

VIKTIGA SÄKERHETSINSTRUKTIONER

- Läs igenom alla instruktioner innan produkten används.
- För att minska risken för personsador krävs noggrann övervakning när produkten används i närheten av barn.
- Placera inga fingrar eller händer i produkten.
- Om ett tillbehör som inte rekommenderas eller säljs av tillverkaren används kan det resultera i brand, elektriska stötar eller personsador.
- Använd inte ett batteripaket eller verktyg som skadats eller modifierats. Skadade eller modifierade batterier kan leda till oförutsägbart uppträdande som leder till brand, explosion eller risk för personsador.
- När batteriet laddas, arbeta i ett väl ventilerat område och hindra inte ventilationen på något sätt.
- Under olämpliga förhållanden kan vätska spruta ut från batteriet. Undvik kontakt. Vid oavsiktlig kontakt, spola med vatten. Om vätskan kommer i kontakt med ögonen, sök också läkarhjälp. Vätska som sprutar ur batteriet kan orsaka sveda och brännskador.
- Utsätt inte batteripaketet för eld eller extrema temperaturer. Exponering av eld eller temperaturer över 100 °C kan orsaka explosion.
- Utsätt inte transformatorn för regn eller våta förhållanden. Om vatten tränger in i transformatorn ökar risken för elektriska stötar.
- Transformatorn är inte avsedd för annan användning än att ladda små (upp till 4,2 Amp för två kombinerade USB-portar) USB-elektroniska eller små (upp till 150W) AC-enheter. All annan användning kan resultera i skador.
- Stäng av transformatorn när den inte används.
- Använd endast transformatorn med dess särskilt avsedda batteripaket. Användning av andra batteripaket kan medföra risk för personsador och eld.
- Demontera inte transformatorn, lämna den till en kvalificerad servicetekniker när service eller reparation krävs. En felaktig montering kan leda till risk för brand eller elektrisk stöt.
- Låt en kvalificerad servicetekniker göra service på transformatorn och som endast använder identiska utbytesdelar.
- Det garanterar att säkerheten hos transformatorn bibehålls.

- Spara dessa instruktioner. Läs igenom dem regelbundet och använd dem för att instruera andra som kan komma att använda detta verktyg. Om du lånar ut detta verktyg till någon, se även till att låna ut dessa instruktioner för att förhindra att produkten används felaktigt eller orsakar eventuella personsador.
- Endast för klass II-apparat.
- Använd endast med de batterier som listas i bild A2.

SPECIFIKATIONER

Spänning	56 V
Utgångsvågform	Ren sinusvåg
USB-A-utgång	5V 3A, 9V 2A, 12V 1.5A, upp till 18W
USB-C-port 1 (utgång)	5V 3A, 9V 2A, 12V 1.5A, 15V 1.2A, 20V 0.9A, upp till 18W
USB-C-port 2 (ingång/utgång)	5V , 9V , 12V , 15V , 20V , 5A Max, upp till 100W
AC-utgång (uttag)	220-240V ~ 50Hz, 400W kontinuerlig, 800W topp inom 1 sekund
Vikt (utan batteripaket)	1,5 kg
Rekommenderad omgivande temperaturområde för drift	5°C - 40°C
Rekommenderad omgivande temperaturområde för förvaring	-20°C - 70°C
Rekommenderat omgivande temperaturområde för laddning	5°C - 40°C

SE

FÖRPACKNINGSLISTA (BILD A1)

BESKRIVNING

LÄRA KÄNNA DIN TRANSFORMATOR (bild A1)

1. LED-lampor
2. Handtag
3. Låsknapp för batteriet
4. Utmatningsmekanism
5. Elektriska kontakter
6. Spärrhake
7. AC utmatningsport (typ varierar i region)
8. USB-A-utgång
9. USB-C-port 1 (utgång)
10. USB-C-port 2 (ingång/utgång)
11. LED-knapp
12. Strömknapp

SE

DRIFT

TILLÄMPNINGAR

- Levererar ström för små AC-enheter (upp till 400W). Pure Sine Wave Inverter gör växelström lämplig för även den mest känsliga elektroniken.
- Levererar ström till kompatibel USB-elektronik upp till 18W via USB-A eller USB-C-port 1, eller 100W via USB-C-port 2, såsom mobiltelefoner, surfplattor, bärbara datorer.
- Ladda EGO -batteriet med transformatorns USB-C-ingångs-/utgångsport 2, såsom kompatibla USB PD-laddare.
- Ger ljus i svaga ljusförhållanden eller nödbackup.

FÄST/TÅ LOSS BATTERIPAKETET

Använd endast med EGOs batteripaket och laddare som listas i bild A2.

Ladda fullt innan första användning.

Fästa

Rikta in listerna på batteriet med monteringsspåren och tryck sedan ner batteripaketet tills du hör ett "klick" (bild B1).

Ta bort

Tryck in låsknappen för batteriet och dra sedan ut batteripaketet (bild B2).

STARTA/STOPPA TRANSFORMATORN (bild C)

Starta

Tryck och håll ned strömbrytaren i mer än en sekund. Knappen lyser grönt för att indikera att transformatorn är aktiv.

NOTERA: Transformatorn startar automatiskt när en USB-PD-kompatibel laddare ansluts.

Stoppa

Tryck och håll ned strömbrytaren i mer än en sekund igen. Den gröna lampan kommer att släckas för att indikera att transformatorn är avaktiverad.

NOTERA: När du ansluter en DRP-enhet (Dual Role Port) kan transformatorn starta automatiskt igen efter att transformatorn stängts av.

C-1	Strömknapp
-----	------------

LED-LAMPA (bild D)

För att använda LED-lamporna, tryck på LED-knappen för att bläddra genom följande ljuslägen:

- Låg ljusstyrka läge
- Hög ljusstyrka läge
- LED-lampor är släckta

I vilket läge som helst, tryck och håll LED-knappen intryckt i mer än 1 sekund och lamporna växlar till blinkande, "NÖD"-läge. Tryck på LED-knappen igen, lamporna släckes.

NOTERA: Transformatorn måste vara påslagen för att LED-lamporna ska fungera.

D-1	LED-knapp	D-2	LED-lampor
-----	-----------	-----	------------

INDIKATOR FÖR ARBETSFÖRHÅLLANDE

Strömknapp LED-indikator		Fungerande skick	Åtgärd
Fast grön		Standby	inte tillämpligt
Fast grön		Drivs av en enhet som är ansluten till AC-utgångsporten och AC-utgångsportens effekt är mindre än 10W.	inte tillämpligt
Grönt ljus växlar gradvis i ljusstyrka in och ut		Drivs av anslutna enheter	inte tillämpligt
Orange ljus växlar gradvis i ljusstyrka in och ut		Laddar batteripaketet	inte tillämpligt
Gröna och orangea lampor växlar omväxlande i ljusstyrka in och ut		Driv anslutna enheter OCH ladda batteripaketet.	inte tillämpligt
Blinkar grönt, 1 blink varje sekund		Låg batterispänning.	Se " LADDSSKYDD FÖR LÅG BATTERI " nedan.
Fast rött i 1 minut och stängs sedan av.		Strömriktaren eller batteripaketet är överhettat.	Låt enheten svalna och starta sedan om växelriktaren. Se " ÖVERTEMPERATURSKYDD " nedan.
Blinkar rött i 1 minut, 1 blif var 0,5 sekund och stängs sedan av.		Transformatorn kan vara överbelastad eller kortsluten.	Koppla bort enheten från AC-utgången, se " ÖVERBELASTNING ELLER KORTSLUTNINGSSKYDD " nedan.
Blinkar rött i 1 minut, 1 blink varje sekund		Annat elektronikfel.	Koppla bort din enhet och anslut den igen, om samma fel uppstår igen, kontakta EGO kundtjänst.

SE

NOTERA: Under alla arbetsförhållanden (laddning eller urladdning), kommer LED-indikatorn på batteripaketet att bete sig som beskrivs här:

- För EGO batteripaketerna BA1400, BA2800 och BA4200 blinkar lysdioden GRÖN, RÖD och ORANGE växelvis.
- För EGO batteripaketerna BA1400T, BA2242T, BA2800T, BA3360T, BA4200T, BA5600T och BA6720T blinkar den sista lysdioden GRÖNT och de tidigare lysdioderna lyser fast GRÖN, ELLER lysdioderna lyser fast GRÖN beroende på batterikapacitet. Batteriet kommer att uppdatera lysdioderna var 1-2:e minut för att uppdatera laddningsmätaren i realtid.
- För EGO batteripaket BA2240T kommer lysdioderna att förbli släckta.

ÖVERTEMPERATURSKYDD

Om batteriets eller transformatorns temperatur överstiger 70°C under drift, kommer temperaturskyddskretsen att stänga av enheten under 1 minut för att skydda mot överhettningsskador. Strömknappsindikatorn lyser fast rött i 1 minut. Låt enheten svalna tills dess temperatur sjunker under 67°C innan den startas om.

LADDNINGSSKYDD FÖR LÅG BATTERI

Transformatorn stängs av automatiskt 1 minut efter att batteripaketets laddning nått en låg nivå.

Ladda batteripaketet.

ÖVERBELASTNING ELLER KORTSLUTNINGSSKYDD

När den anslutna växelströmsenheten drar mer än portens nominella effekt, blinkar transformatorns LED-indikator rött i 1 minut vid 1 blink var 0,5 sekund. Då kommer transformatorn att stängas av automatiskt.

Koppla bort AC-enheten.

ANVÄNDNING MED EXTERNA ENHETER

För att driva enheter

När ett laddat batteri är installerat omvandlar transformatorn DC-elektricitet till 220-240V AC hushållsström och/eller USB-A (5/9/12V, upp till 18 W) eller USB-C utgångsport 1 (5/9) /12/15/20V, upp till 18 W) eller USB-C in-/utgångsport 2 (5/9/12/15/20V, upp till 100 W) ger ström, vilket gör att användaren kan ladda och driva en mängd olika enheter.

NOTERA: När transformatorn slås på, om USB-utmatade strömmen är mindre än 100 mA och AC-utmatade effekten är mindre än 10 W kommer systemet att stängas av automatiskt under 2 timmar.

För att ladda batteripaketet

Transformatorn kan ladda EGO batteriet när en USB-PD-kompatibel laddare är ansluten till USB-C-ingångs-/utgångsport 2 (5/9/12/15/20V, upp till 100 W).

NOTERA:

- När en inkompatibel laddare är ansluten och de andra portarna inte är anslutna till strömenheter, kommer EGO -batteriet att laddas med 5V1A eller inte laddas, och efter 30 minuter stängs transformatorn av automatiskt.
- När en inkompatibel laddare är ansluten och de andra portarna är anslutna till strömenheter, kommer EGO -batteriet inte att laddas och efter 30 minuter kommer transformatorn att stoppa laddningen med strömknappen LED-indikator visar bara indikeringen av strömförsörjningsenheter.

Så här ansluter du externa enheter:

1. Sätt i ett batteripaket i transformatorn.
2. Tryck och håll in strömbrytaren i mer än en sekund för att slå PÅ transformatorn. Lysdioden i strömknappen lyser grönt när transformatorn är klar att användas.
3. Anslut enheter till transformatorns USB-portar och/eller 220-240V (230V av mittspänning) AC-utgångsport. Transformatorn kommer att börja driva enheterna automatiskt.
4. Anslut en kompatibel USB PD-laddare till transformatorns USB-C-ingångs-/utgångsport 2 för att ladda EGO batteriet som är installerat på transformatorn.
5. När transformatorn inte används, koppla bort enheterna från transformatorn och tryck sedan på och håll in strömbrytaren i mer än en sekund för att stänga AV den.
6. Ta bort batteripaketet från transformatorn.

NOTERA:

- Körtiden för den anslutna enheten beror på enheten och EGO batterikapaciteten.
- Laddningstiden för EGO batteripaketet beror på USB PD-laddaren.
- Transformatorn kan bli varm. Detta är normalt under laddningen.
- Använd alltid transformatorn i ett välventilerat utrymme.
- Sätt inte in en spik, tråd, etc. i USB-portarna. Annars kan en kortslutning skada USB-portarna.
- När en powerbank är ansluten tonas ibland den GRÖNA LED-lampan på strömknappen in och ut, vilket betyder att "strömförsörjda powerbanken". Ibland tonar den ORANGE LED-lampan in och ut, det betyder att "laddar EGO -batteripaketet".

UNDERHÅLL

⚠ VARNING: För att undvika allvarliga personskador, koppla alltid bort alla enheter och ta bort batteripaketet från transformatorn när du rengör eller utför underhåll.

⚠ VARNING: Vid service, används endast identiska utbytesdelar för EGO. Användning av andra delar kan skapa risker eller orsaka produktskador. För att garantera en säker och pålitlig användning måste alla reparationer utföras av en kvalificerad servicetekniker.

ALLMÄNT UNDERHÅLL

Använd inte lösningsmedel när du rengör plastdelarna. De flesta plaster är känsliga för skador från olika typer av kommersiella lösningsmedel och kan skadas av dess användning. Använd en ren trasa för att ta bort smuts, damm, olja, fett osv.

⚠ VARNING: Låt aldrig bromsvätska, bensin, petroleumbaserade produkter, smörjfett osv. komma i kontakt med plastdelarna. Kemikalier kan skada, försvaga eller förstöra plast, vilket kan resultera i allvarliga personskador.

FÖRVARA ENHETEN

- Ta bort batteripaketet från transformatorn.
- Rengör elverktyget nogga innan förvaring.
- Förvara enheten på en torr, välventilerad plats, inlåst eller högt upp, utom räckhåll för barn. Förvara inte enheten på eller i anslutning till gödningsmedel, bensin eller andra kemikalier.

SE

Skydda miljön



Kasta inte elektrisk utrustning, använt batteri och laddare i hushållssoporna! Ta denna produkt till en auktoriserad återvinnare och gör den tillgänglig för separat insamling. Elektriska verktyg måste returneras till en miljöanpassad återvinningsanläggning.

WILCO VAN DER SPEK
PARKMACHINES * TER AAR



FELSÖKNING

PROBLEM	ORSAK	LÖSNING
Transformatorn fungerar inte.	<ul style="list-style-type: none">■ Batteripaketets kapacitet är slut.■ Batteripaketet är alltför varmt.	<ul style="list-style-type: none">■ Ladda batteripaketet.■ Kyl batteripaketet tills dess temperatur sjunker under det angivna värdet.
Transformatorn kan inte laddas ur när USB-C-portar 1 eller 2 används.	<ul style="list-style-type: none">■ Ingen elektronikkommunikation mellan växelriktaren och de externa enheterna anslutna till USB-C-portar 1 eller 2.	<ul style="list-style-type: none">■ Ta bort de externa enheterna och sätt tillbaka dem ELLER.■ Stäng AV transformatorn och starta om den.

SE

GARANTI

EGO GARANTIPOLICY

Besök webbsidan egopowerplus.com för fullständiga villkor för EGO garantipolicy.

KEES VAN DER SPEK
TUIN EN PARKMACHINES ★ TER AAR

LUE KAIKKI OHJEET!



LUE KÄYTTÖOPAS

TURVALLISUUSYMBOLI

Turvallisuussymbolien tarkoituksena on kiinnittää huomiota mahdollisiin vaaroihin. Turvallisuussymbolit ja niiden selitykset on syytä lukea tarkkaan ja ymmärtää perusteellisesti. Varoitusymbolit eivät yksin poista vaaran mahdollisuutta. Niiden antamat ohjeet ja varoitukset eivät korvaa kunnollisia onnettomuuksien ehkäisytoimenpiteitä.

VAROITUS: Lue ja ymmärrä tämän käyttöoppaan kaikki turvallisuusohjeet, mukaan lukien kaikki turvallisuusvaroitusymbolit, kuten **"VAARA"**, **"VAROITUS"** ja **"HUOMIO"** ennen laitteen käyttämistä. Alla olevien ohjeiden noudattamatta jättäminen saattaa aiheuttaa sähköiskun, tulipalon ja/tai vakavan henkilövahingon.

TURVALLISUUSOHJEET

Tällä sivulla kuvataan ja esitellään turvallisuussymbolit, jotka saattavat esiintyä tässä tuotteessa. Lue, ymmärrä ja noudata kaikkia laitteen ohjeita ennen kuin yrität koota sen tai käyttää sitä.



Turvallisuushälytys



Käyttäjän on luettava käyttöopas loukkaantumisvaaran vähentämiseksi.



Aikaviiveellinen pienoissulake



Käytä tätä laitetta vain sisätiloissa



Kaksinkertainen eristys



Vanhoja sähkölaitteita ei saa hävittää kotitalousjätteen mukana. Vie laite valtuutettuun kierrätyslaitokseen.



Taattu äänitehotaso. Melupäästöt ympäristöön Euroopan yhteisön direktiivin mukaiset.



Tämä tuote vastaa sovellettavia EU-direktiivejä.



Vaihtovirta



Tämä tuote vastaa sovellettavaa UK-lainsäädäntöä.



Tasavirta

V

Jännite

Hz

Hertsiä

A

Ampeeri

min

Minuutti

W

Wattia

kg

Kilogramma

°C

Celsius

VAROITUS: Lue ja ymmärrä kaikki ohjeet. Alla olevien ohjeiden noudattamatta jättäminen saattaa aiheuttaa sähköiskun, tulipalon ja/tai vakavan henkilökohtaisen vamman.

TÄRKEITÄ TURVALLISUUSOHJEITA

- Lue kaikki ohjeet ennen tämän tuotteen käyttöä.
- Valvo laitetta tarkasti, jos sitä käytetään lasten lähellä, jotta vältetään loukkaantumisvaara.
- Älä työnnä sormia tai käsiä tuotteen sisälle.
- Sellaisen lisävarusteen käyttäminen, jota valmistaja ei suosittele tai myy, saattaa aiheuttaa tulipalon, sähköiskun tai henkilövahingon.
- Älä käytä akkua tai työkalua, joka on vaurioitunut tai jota on muutettu. Vaurioituneet tai muutetut akut voivat käyttäytyä arvaamattomasti ja aiheuttaa tulipalon, räjähdysen tai henkilövahingon vaaran.
- Kun lataat akkua, tee se alueella, jolla on hyvä ilmanvaihto, äläkä estä ilmanvaihtoa millään tavalla.
- Akusta voi valua nestettä väärästä käytöstä johtuen. Vältä kosketusta nesteeseen vahingossa, huuhtelee vedellä. Jos nestettä pääsee silmiin, hakeudu lääkärin hoitoon. Akusta valuva neste voi aiheuttaa ärsytystä tai palovammoja.
- Älä altista akkua tulelle tai äärimmäisillä lämpötiloilla. Altistaminen tulelle tai yli 100 °C:n lämpötilalle voi aiheuttaa räjähdysen.
- Älä altista virtainverteriä sateelle tai kosteudelle. Virtainverteriin pääsevä vesi lisää sähköiskun vaaraa.
- Virtainverteriä ei ole tarkoitettu mihinkään muuhun kuin pienten (enintään 4,2 ampeerin, kahden USB-portin) USB-elektroniiikan lataamiseen tai pienten (enintään 150 W) vaihtovirtalaitteiden lataamiseen. Kaikki muu käyttö voi aiheuttaa vaurioita.
- Kytke virtainverteri pois päältä, kun se ei ole käytössä.
- Käytä virtainverterissä vain erityisesti sille tarkoitettuja akkuja. Muunlaisten akkujen käyttö saattaa aiheuttaa henkilövahingon tai tulipalon vaaran.
- Älä pura virtainverteriä, vie se ammattiasentajalle, kun huoltoa tai korjausta tarvitaan. Virheellinen asentaminen voi aiheuttaa tulipalon tai sähköiskun.
- Huollata virtainverteri pätevällä huoltohenkilöllä, joka käyttää vain identtisiä vaihto-osia.
- Näin taataan virtainverterin turvallisuuden säilyminen.
- Säilytä nämä ohjeet. Lue ohjeet säännöllisesti ja käytä niitä muiden työkalun käyttäjien ohjeistamisessa. Jos lainaat tämän työkalun jollekulle muulle, lainaa

samalla myös nämä ohjeet laitteen väärinkäytön ja mahdollisten tapaturmien välttämiseksi.

- Vain luokan II laitteelle.
- Käytä vain kuvassa A2 lueteltujen akkujen kanssa.

TEKNISET TIEDOT

Jännite	56 V
Lähtöaallon muoto	Puhdas siniaalto
USB-A-lähtö	5V 3A, 9V 2A, 12V 1.5A, enintään 18 W
USB-C-portti 1 (lähtö)	5V 3A, 9V 2A, 12V 1.5A, 15V 1.2A, 20V 0.9A, enintään 18 W
USB-C-portti 2 (tulo/lähtö)	5V, 9V, 12V, 15V, 20V, 5A maks., enintään 100 W
AC-lähtö (liitäntä)	220–240 V ~ 50 Hz, 400 W jatkuva, 800 W huippu 1 sekunnissa
Paino (ilman akkua)	1,5 kg
Suositeltava ympäristön käyttölämpötila-alue	5°C - 40°C
Suositeltava ympäristön varastointilämpötila-alue	-20°C - 70°C
Suositeltava ympäristön latauslämpötila-alue	5°C - 40°C

PAKKAUSLUETTELO (KUVA A1)

KUVAUS

TUNNE INVERTTERI (kuva A1)

1. LED-valot
2. Kahva
3. Akun vapautuspainike
4. Poistomekanismi
5. Sähköliitännät
6. Salpa
7. AC-lähtöportti (tyyppi vaihtelee alueittain)
8. USB-A-lähtö
9. USB-C-portti 1 (lähtö)
10. USB-C-portti 2 (tulo/lähtö)
11. LED-painike
12. Virtapainike

KÄYTTÖ

KÄYTTÄMINEN

- Virransyöttö pienille vaihtovirtalaitteille (enintään 400 W). Puhdas siniaaltoinvertteri tekee vaihtovirrasta sopivan herkkimmällekin elektroniikalle.
- Virransyöttö yhteensopivaan USB-elektroniikkaan enintään 18 W USB-A- tai USB-C-portin 1 kautta tai 100 W USB-C-portin 2 kautta, kuten matkapuhelimiin, tabletteihin ja kannettaviin.
- EGO-akun lataaminen invertterin USB-C-tulo-/lähtöportista 2, kuten yhteensopivista USB PD -latureista.
- Valon tuottaminen heikossa valaistuksessa tai hätävarmistus.

AKUN LIITTÄMINEN/POISTAMINEN

Käytä vain EGO:n akkuja ja latureita, jotka on lueteltu kuvassa A2.

Lataa täyteen ennen ensimmäistä käyttökertaa.

Liittäminen

Aseta akun ulokkeet kiinnitysaukkoihin ja paina akkua alaspäin, kunnes kuulet ”napsahduksen” (kuva B1).

Poistaminen

Paina akun vapautuspainiketta ja vedä akku ulos (kuva B2).

VIRTAINVERTTERIN KÄYNNISTÄMINEN/ PYSÄYTTÄMINEN (kuva C)

Käynnistäminen

Pidä virtapainiketta painettuna yli sekunnin ajan. Painike palaa vihreänä merkiksi siitä, että virtainvertteri on aktiivinen.

HUOMAA: Invertteri käynnistyy automaattisesti, kun USB-PD-yhteensopiva laturi on yhdistetty.

Sammuttaminen

Pidä virtapainiketta painettuna yli sekunnin ajan uudelleen. Vihreä valo sammuu merkiksi siitä, että virtainvertteri on kytketty pois päältä.

HUOMAA: Kun liität DRP (Dual Role Port) -laitteen, invertteri saattaa käynnistyä automaattisesti uudelleen, kun invertteri on sammutettu.

C-1	Virtapainike
-----	--------------

LED-VALOT (kuva D)

Jos haluat käyttää LED-valoja, selaa seuraavia valotiloja painamalla LED-painiketta:









- Matalan kirkkauden tila
- Korkean kirkkauden tila
- LED-valot on sammutettu

Pidä LED-painiketta painettuna missä tahansa tilassa yli 1 sekunnin ajan ja valot siirtyvät vilkkumaan ”HÄTÄ”-tilassa. Paina LED-painiketta uudelleen, valot sammuvat.

HUOMAA: Virtainvertterin on oltava kytkettynä päälle, jotta LED-valot toimivat.

D-1	LED-painike	D-2	LED-valot
-----	-------------	-----	-----------

TOIMINTATILAN MERKKIVALO

Virtapainikkeen LED-merkkivalo	Toimintatila	Toimenpide
Palaa vihreänä 	Valmiustila	Ei ole
Palaa vihreänä 	Virransyöttö laitteeseen, joka on yhdistetty AC-lähtöporttiin, ja AC-lähtöportin teho on alle 10 W.	Ei ole
Vihreä valo himmenee vähitellen ja sammuu 	Yhdistettyjen laitteiden virransyöttö	Ei ole
Oranssi valo himmenee vähitellen ja sammuu 	Akun lataaminen	Ei ole
FI Vihreät ja oranssit valot himmenevät vuorotellen ja sammuvat 	Yhdistettyjen laitteiden virransyöttö JA akun lataaminen.	Ei ole
Välähtelee vihreänä, 1 välähdys joka sekunti 	Alhainen akun jännite.	Katso ”ALHAISEN AKUN LATAUSUOJA” alta.
Punainen valo palaa 1 minuutin ajan, sammuu sitten. 	Virtainverterri tai akku on ylikuumentunut.	Anna laitteen jäähtyä ja käynnistä sitten inverterri uudelleen. Katso alta ”YLIKUUMENEMISSUOJAUS”.
Välähtelee punaisena 1 minuutin ajan, 1 välähdys 0,5 sekunnin välein ja sammuu sitten. 	Virtainverterri voi olla ylikuormitettu tai oikosulussa.	Irrota laite AC-lähtöportista, katso alla oleva kohta ”YLIKUORMITUS-TAI OIKOSULKUSUOJAUS”.
Välähtelee punaisena 1 minuutin ajan, 1 välähdys joka sekunti 	Muu elektroniikkavirhe.	Irrota laite ja liitä se uudelleen, jos sama vika toistuu, ota yhteyttä EGO asiakaspalvelukeskukseen.

HUOMAA: Kaikissa toimintatiloissa (lataaminen tai purkaminen) akun LED-merkkivalo toimii tässä kuvatulla tavalla:

- EGO-akuissa BA1400, BA2800 ja BA4200 LED vilkkuu vuorotellen VIHREÄNÄ, PUNAISENA ja ORANSSINA.
- EGO-akuille BA1400T, BA2242T, BA2800T, BA3360T, BA4200T, BA5600T ja BA6720T, viimeinen LED vilkkuu VIHREÄNÄ ja edelliset LEDit palavat VIHREINÄ TAI LEDit palavat VIHREINÄ akun kapasiteetin mukaan. Akku päivittää LED-valot 1–2 minuutin välein reaaliaikaisen akkutehomittarin päivittämiseksi.
- EGO-akussa BA2240T, LED-valot pysyvät sammuneina.

YLIKUUMENEMISSUOJAUS

Jos akun tai invertterin lämpötila ylittää 70°C käytön aikana, lämpötilasuojapiiri sammuttaa laitteen 1 minuutissa suojatakseen ylikuumentumisvaurioilta. Virtapainikkeen merkkivalo palaa punaisena 1 minuutin ajan. Anna laitteen jäähtyä, kunnes sen lämpötila laskee alle 67°C:n, ennen kuin käynnistät sen uudelleen.

ALHAISEN AKUN LATAUSSUOJA

Invertteri sammuu automaattisesti 1 minuutin kuluttua siitä, kun akun varaus on saavuttanut alhaisen tason.

Lataa akku.

YLIKUORMITUS- TAI OIKOSULKUSUOJAUS

Kun yhdistetty vaihtovirtalaite käyttää enemmän kuin portin nimellisteho, invertterin LED-merkkivalo välähtelee punaisena 1 minuutin ajan 1 välähdys 0,5 sekunnin välein. Sitten invertteri sammuu automaattisesti.

Irrota vaihtovirtalaite.

KÄYTTÖ ULKOISTEN LAITTEIDEN KANSSA

Laitteiden virransyöttöön

Kun ladattu akku on asennettu, virtainvertteri muuntaa tasavirran 220–240 V:n kotitalousvaihtovirraksi ja/tai USB-A- (5/9/12 V enintään 18 W) tai USB-C-lähtöportiksi 1 (5/9/12/15/20 V, enintään 18 W) tai USB-C-tulo-/lähtöportiksi 2 (5/9/12/15/20 V, enintään 100 W) syöttövirraksi, jolloin käyttäjä voi ladata erilaisia laitteita ja syöttää virran niihin.

HUOMAA: Kun virta kytketään virtainvertteriin ja USB-lähtövirta on alle 100 mA ja AC-lähtövirta on alle 10 W, järjestelmä sammuu automaattisesti 2 tunnin kuluttua.

Lataa akku

Virtainvertteri voi ladata EGO-akun, kun USB-PD-yhteensopiva laturi on yhdistetty USB-C-tulo-/lähtöporttiin 2 (5/9/12/15/20 V, enintään 100 W).

HUOMAA:

- Kun yhteensopimaton laturi on yhdistetty ja muita portteja ei ole yhdistetty virtalaitteisiin, EGO-akku ladataan 5 V 1 A tai sitä ei ladata ja 30 minuutin kuluttua invertteri sammuu automaattisesti.
- Kun yhteensopimaton laturi on yhdistetty ja muut portit on yhdistetty virtalaitteisiin, EGO-akku ei ladata ja 30 minuutin kuluttua invertteri lopettaa latauksen virtapainikkeella, LED-merkkivalo ilmaisee vain laitteiden virransaannin.

Ulkoisten laitteiden yhdistäminen:

1. Aseta akku virtainvertteriin.
2. Pidä virtapainiketta painettuna yli sekunnin

kytkeäksesi invertterin päälle. Virtapainikkeen LED-valo palaa vihreänä, kun invertteri on käyttövalmis.

3. Yhdistä laitteet virtainvertterin USB-portteihin ja/tai 220–240 V:n (230 V:n keskijännitteen) vaihtovirtalähtöporttiin. Invertteri aloittaa virransyötön laitteisiin automaattisesti.
4. Yhdistä yhteensopiva USB PD -laturi invertterin USB-C-tulo-/lähtöporttiin 2 ladataksesi invertteriin asennetun EGO-akun.
5. Kun virtainvertteri ei ole käytössä, irrota laitteet invertteristä ja pidä virtapainiketta painettuna yli sekunnin ajan kytkeäksesi sen pois päältä.
6. Poista akku virtainvertteristä.

HUOMAA:

- Yhdistetyn laitteen käyttöaika riippuu laitteesta ja EGO-akun kapasiteetista.
- EGO akun latausaika riippuu USB PD -laturista.
- Virtainvertteri voi lämmetä. Tämä kuuluu virtainvertterin normaaliin toimintaan.
- Käytä virtainvertteriä aina hyvin ilmastoidussa tilassa.
- Älä työnnä naulaa, lankaa jne. USB-portteihin. Muuten oikosulku voi vahingoittaa USB-portteja.
- Kun virtapankki on yhdistetty, virtapainikkeen VIHREÄ LED-valo himmenee ja sammuu joskus, mikä tarkoittaa "virtapankin virransyöttöä". Joskus ORANSSI LED-valo himmenee ja sammuu, mikä tarkoittaa "EGO-akun lataamista".

HUOLTAMINEN

VAROITUS: Vakavien henkilövahinkojen välttämiseksi irrota aina kaikki laitteet ja poista akku virtainvertteristä puhdistuksen tai huollon ajaksi.

VAROITUS: Käytä huollossa vain identtisiä EGO-varaosia. Muiden osien käyttö saattaa aiheuttaa vaaran tai laitteen vaurioitumisen. Pätevän huoltoteknikon tulee suorittaa kaikki korjaukset, jotta voidaan taata tuotteen turvallinen ja luotettava käyttö.

YLEINEN KUNNOSSAPITO

Vältä liuotainaineiden käyttöä, kun puhdistat muoviosia. Useimmat muovit ovat herkkiä vaurioitumaan erilaisista kaupallisista liuottimista ja voivat vaurioitua niiden käytöstä. Poista lika, pöly, öljy, rasva ym. puhtaalla liinalla.

VAROITUS: Älä koskaan anna jarrunesteiden, bensiinin, öljypohjaisten tuotteiden, irrotusöljyjen ym. päästä kosketuksiin muoviosien kanssa. Kemikaalit voivat vaurioittaa, heikentää tai tuhota muovin, mikä voi johtaa vakavaan henkilövahinkoon.

LAITTEEN VARASTOINTI

- Poista akku virtainverteristä.
- Puhdista virtainvertteri huolellisesti ennen varastointia.
- Säilytä laite kuivassa, hyvin ilmastoidussa, lukitussa paikassa tai korkealla, poissa lasten ulottuvilta Älä säilytä laitetta lannoitteiden, bensiinin tai muiden kemikaalien päällä tai vieressä.

Ympäristönsuojelu



Älä hävitä sähkölaitteita, käytettyjä akkuja tai laturia kotitalousjätteen seassa! Vie tämä tuote hyväksytyyn kierrätyspaikkaan tai anna se erilliseen keräilyyn. Sähkötyökalut tulee palauttaa asianmukaiseen ympäristöystävälliseen kierrätyslaitokseen.

FI

VIANMÄÄRITYS

ONGELMA	SYY	RATKAISU
Virtainvertteri ei toimi.	<ul style="list-style-type: none">▪ Akun on tyhjä.▪ Akku on liian kuuma.	<ul style="list-style-type: none">▪ Lataa akku.▪ Jäähdytä akkua, kunnes sen lämpötila laskee alle määritetyn arvon.
Invertteri ei voi purkautua, kun käytetään USB-C-porttia 1 tai 2.	<ul style="list-style-type: none">▪ Ei elektronista tiedonsiirtoa invertterin ja USB-C-porttiin 1 tai 2 yhdistettyjen ulkoisten laitteiden väillä.	<ul style="list-style-type: none">▪ Poista ulkoiset laitteet ja aseta ne uudelleen TAI.▪ Sammuta invertteri ja käynnistä se uudelleen.

TAKUU

EGON TAKUUEHDOT

Verkkosivustolta egopowerplus.com löydät EGO:n takuukäytännön täydelliset ehdot.

FI

KEES VAN DER SPEK
TOIN EN PARKMACHINES ★ TER AAR

LES ALLE INSTRUKSJONER!



LES BRUKERHÅNDBOKEN

SIKKERHETSSYMBOL

Hensikten med sikkerhetssymboler er å tiltrekke deg oppmerksomheten mot mulige farer. Sikkerhetssymbolene og forklaringene med dem fortjener nøye oppmerksomhet og forståelse. Symbolvarslene eliminerer ikke i seg selv noen fare. Instruksjonene og advarslene de gir, erstatter ikke riktige tiltak for å forhindre ulykker.

⚠ ADVARSEL: Sørg for at du har lest og forstått alle sikkerhetsanvisningene i denne bruksanvisningen, inkludert alle varselssymboler som «FARE», «ADVARSEL» og «FORSIKTIG» før du bruker dette verktøyet. Hvis du ikke følger alle instruksjonene nedenfor, kan det føre til elektrisk støt, brann og/eller alvorlig personskade.

SIKKERHETSINSTRUKSJONER

NO

Denne siden viser og beskriver sikkerhetssymboler som kan være på produktet. Les, forstå og følg alle instruksjoner på enheten før du begynner montering og tar den i bruk.



Sikkerhetsvarsel



For å redusere risikoen for skader må brukeren lese bruksanvisningen.



Sikringskobling med tidsforsinkelse



Dette produktet skal bare brukes innendørs



Dobbeltisolert konstruksjon



Elektriske produkter skal ikke kastes sammen med husholdningsavfallet. Innlever ved en godkjent gjenvinningsstasjon.



Garantert lydeffektnivå. Støyutslipp til miljøet i henhold til EUs direktiv.



Dette produktet er i samsvar med gjeldende EF-direktiver.



Vekselstrøm



Dette produktet er i samsvar med gjeldende britisk lovgivning.



Likestrøm

V Spenning

Hz Hertz

A Ampere

min Minutter

W Watt

kg Kilogram

°C Celsius

⚠ ADVARSEL: Sørg for å lese og forstå alle instruksjonene. Hvis du ikke følger alle instruksjonene nedenfor, kan det føre til elektriske støt, brann og/eller alvorlig personskade.

VIKTIGE SIKKERHETSINSTRUKSJONER

- Les alle instruksjonene før du bruker produktet.
- For å redusere risikoen for skader, er nøye tilsyn nødvendig når produktet brukes i nærheten av barn.
- Ikke legg fingre eller hender i produktet.
- Bruk av tilbehør som ikke er anbefalt eller solgt av produsenten, kan føre til fare for brann, elektrisk støt eller personskade.
- Ikke bruk en batteripakke eller et apparat som er skadet eller modifisert. Skadde eller modifiserte batterier kan oppføre seg uforutsigbart og medføre brann, eksplosjon eller risiko for personskade.
- Arbeid i et godt ventilert område når du lader batteriet, og ikke begrenses ventilasjonen på noen måte.
- Under farlige forhold kan væske komme ut av batteriet. Unngå kontakt. Hvis kontakt oppstår ved et uhell, skyl med vann. Får du væske i øynene, skal det i tillegg søkes medisinsk hjelp. Væske som blir slynget ut av batteriet, kan forårsake irritasjon eller brannskår.
- Ikke utsett batteripakken for brann eller for høy temperatur. Eksponering for ild eller temperaturer over 100 °C kan forårsake eksplosjon.
- Ikke utsett strømomformeren for regn eller våte forhold. Vann som kommer inn i omformeren vil øke risikoen for elektrisk støt.
- Kraftomformeren er ikke beregnet på annen bruk enn å lade små (opptil 4,2 Amp for to USB-porter kombinert) USB-elektronikk eller små (opptil 150 W) vekselstrømsenheter. All annen bruk kan føre til skade.
- Slå av strømomformeren når den ikke er i bruk.
- Bruk strømomformeren bare med spesielt utpekte batteripakker. Bruk av andre batteripakker kan skape risiko for skader og brann.
- Ikke demonter strømomformeren, ta den med til en kvalifisert serviceperson når service eller reparasjon er nødvendig. Feil montering kan føre til fare for brann eller elektrisk støt.
- La strømomformeren repareres av en kvalifisert reparasjonspersonell som bare bruker identiske reservedeler.
- Dette vil sikre at sikkerheten til kraftomformeren opprettholdes.
- Ta vare på disse instruksjonene. Slå gjerne opp i dem, og bruk dem som veiledning for andre som vil bruke

verktøyet. Hvis du låner ut verktøyet til andre, må også de få tilgang til denne brukerveiledningen slik at feilbruk av produktet og eventuelle påfølgende skader kan unngås.

- Kun for apparat i klasse II.
- Bruk kun med batterier oppført i fig. A2.

SPESIFIKASJONER

Spenning	56 V
Utgangsbølgeform	Ren sinusbølge
USB-A-utgang	5V 3A, 9V 2A, 12V 1.5A, opptil 18W
USB-C-port 1 (utgang)	5V 3A, 9V 2A, 12V 1.5A, 15V 1.2A, 20V 0.9A, opptil 18W
USB-C-port 2 (inngang/utgang)	5V , 9V , 12V , 15V , 20V , 5A Max, opptil 100W
AC-utgang (kontakt)	220-240V ~ 50Hz, 400W kontinuerlig, 800W topp innen 1 sekund
Vekt (uten batteripakke)	1,5 kg
Anbefalt omgivelsestemperaturområde for drift	5°C - 40°C
Anbefalt omgivelsestemperaturområde for lagring	-20°C - 70°C
Anbefalt omgivelsestemperaturområde for lading	5°C - 40°C

NO

PAKKELISTE (FIG. A1)

BESKRIVELSE

KJENN DIN INVERTER (Fig. A1)

1. LED lys
2. Håndtak
3. Batteriutløserknapp
4. Utkastingsmekanisme
5. Elektriske kontakter
6. Klinke
7. AC-utgangsport (type varierer i region)
8. USB-A-utgang
9. USB-C-port 1 (utgang)
10. USB-C-port 2 (inngang/utgang)
11. LED-knapp
12. På-knapp

NO

OPERASJON

APPLIKASJONER

- Leverer strøm til små AC-enheter (opptil 400W). Pure Sine Wave Inverter gjør vekselstrøm egnet for selv mest sensitiv elektronikk.
- Leverer strøm til kompatibel USB-elektronikk på opptil 18W via USB-A eller USB-C-port 1, eller 100W via USB-C-port 2, for eksempel mobiltelefoner, nettbrett, bærbare datamaskiner.
- Lading av EGO-batteriet ved hjelp av omformerens USB-C inngangs-/utgangsport 2, for eksempel kompatible USB PD-ladere.
- Gir lys under dårlige lysforhold eller nødbackup.

FESTE/FRA BATTERIPAKKEN

Bruk kun med EGOs batteripakker og ladere oppført i Fig. A2.

Lad helt opp før første gangs bruk.

Å feste

Rettt inn batteriribbene med monteringssporene og trykk batteripakken ned til du hører et "klikk" (fig. B1).

Å løse

Trykk inn batteriutløserknappen og trekk batteripakken ut (fig. B2).

STARTE/STOPPE STRØMVERTEREN (Fig. C)

Å starte

Trykk og hold inne strømknappen i mer enn ett sekund. Knappen vil lyse grønt for å indikere at omformereren er aktiv.

MERK: Omformereren starter automatisk når en USB-PD-kompatibel lader kobles til.

Å stoppe

Trykk og hold inne strømknappen i mer enn ett sekund igjen. Det grønne lyset vil være av for å indikere at strømformervereren er deaktivert.

MERK: Når du kobler til en DRP-enhet (Dual Role Port), kan omformereren starte automatisk igjen etter at omformereren er slått av.

C-1	På-knapp
-----	----------

LED-LYS (Fig. D)

For å bruke LED-lysene, trykk på LED-knappen for å bli gjennom følgende lysmoduser:

- Modus for lav lysstyrke
- Høy lysstyrkemodeus
- LED-lysene er slått av

I en hvilken som helst modus, trykk og hold inne LED-knappen i mer enn 1 sekund, og lysene vil skifte til blinkende "EMERGENCY"-modus. Trykk på LED-knappen igjen, lysene vil slå seg av.

MERK: Strømformervereren må være slått PÅ for at LED-lysene skal fungere.

D-1	LED-knapp	D-2	LED lys
-----	-----------	-----	---------

INDIKATOR FOR ARBEIDSFORHOLD

Strømknapp LED-indikator	Arbeidsforhold	Handling
Solid grønn		Standby
Solid grønn		Driver en enhet koblet til AC-utgangsporten, og AC-utgangsporten er mindre enn 10W.
Grønt lys falmer gradvis inn og ut		Driver tilkoblede enheter
Oransje lys falmer gradvis inn og ut		Lader batteripakken
Grønt og oransje lys falmer vekselvis inn og ut		Gi strøm til tilkoblede enheter OG lader batteripakken.
Blinker grønt, 1 blink hvert sekund		Lav batterispenning.
Lyser rødt i 1 minutt, og slår seg deretter av.		Strømomformeren eller batteripakken er overopphetet.
Blinker rødt i 1 minutt, 1 blink hvert 0,5 sekund, og slår seg deretter av.		Strømomformeren kan være overbelastet eller kortsluttet.
Blinker rødt i 1 minutt, 1 blink hvert sekund		Annen elektronikkfeil.

NO

MERK: Under alle arbeidsforhold (lading eller utlading), vil LED-indikatoren på batteripakken oppføre seg som beskrevet her:

- For EGO-batteripakkene BA1400, BA2800 og BA4200 blinker LED-en GRØNT, RØDT og ORANSJE vekselvis.
- For EGO-batteripakker BA1400T, BA2242T, BA2800T, BA3360T, BA4200T, BA5600T og BA6720T blinker den siste LED-en GRØNT og de tidligere LED-ene lyser konstant GRØNN, ELLER LED-ene lyser fast GRØNN i henhold til batterikapaciteten. Batteriet vil oppdatere lysdiodene hvert 1-2 minutt for å oppdatere sanntids drivstoffmåler.
- For EGO-batteripakker BA2240T vil lysdiodene forbli avslått.

OVER TEMPERATURBESKYTTELSE

Hvis batteri- eller omformertemperaturen overstiger 70°C under drift, vil temperaturskyttskretsen slå av enheten i løpet av 1 minutt for å beskytte mot overopphetingskader. Strømknappindikatoren vil lyse rødt i 1 minutt. La enheten avkjøles til temperaturen faller under 67°C før den startes på nytt.

LADINGSBESKYTTELSE MED LAV BATTERI

Omformeren slår seg automatisk av 1 minutt etter at batteripakken har nådd et lavt nivå.

Lad batteripakken.

OVERBELASTNING ELLER KORTSLUTNINGSBESKYTTELSE

Når den tilkoblede AC-enheten trekker mer enn nominell strøm til porten, vil inverter-LED-indikatoren blinke rødt i 1 minutt med 1 blink hvert 0,5 sekund. Deretter vil omformeren slå seg av automatisk.

Koble fra AC-enheten.

BRUK MED EKSTERNE ENHETER

For å drive enheter

Når en ladet batteripakke er installert, konverterer strømformeren likestrøm til 220-240V AC husholdningsstrøm og/eller USB-A (5/9/12V, opptil 18 W) eller USB-C utgangsport 1 (5/9) /12/15/20V, opptil 18 W) eller USB-C inngang/utgangsport 2 (5/9/12/15/20V, opptil 100 W) gir strøm, slik at brukeren kan lade og drive en rekke enheter.

MERK: Når du slår på strømformeren, hvis USB-utgangsstrømmen er mindre enn 100mA og AC-utgangseffekten er mindre enn 10W, vil systemet slå seg av automatisk etter 2 timer.

For å lade batteripakken

Strømformeren kan lade EGO-batteriet når en USB-PD-kompatibel lader er koblet til USB-C inngangs-/utgangsport 2 (5/9/12/15/20V, opptil 100 W).

MERK:

- Når en inkompatibel lader er koblet til og de andre portene ikke er koblet til strømenheter, vil EGO-batteriet bli ladet med 5V1A eller ikke lades, og etter 30 minutter vil omformeren slå seg av automatisk.
- Når en inkompatibel lader er koblet til og de andre portene er koblet til strømenheter, vil ikke EGO-batteriet lades og etter 30 minutter vil vekselretteren stoppe ladingen med strømknap LED-indikator viser kun indikasjon på strømforsyningensenheter.

For å koble til eksterne enheter:

1. Sett inn en batteripakke i strømformeren.
2. Trykk og hold inne strømknappen i mer enn et sekund for å slå på omformeren. LED-en i strømknappen vil lyse grønt når omformeren er klar til bruk.
3. Koble enheter til strømformeren USB-porter og/eller 220-240V (230V senterpenning) AC-utgangsport. Omformeren vil begynne å drive enhetene automatisk.
4. Koble en kompatibel USB PD-lader til vekselretterens USB-C inngangs-/utgangsport 2 for å lade EGO-batteriet installert på vekselretteren.
5. Når strømformeren ikke er i bruk, kobler du enhetene fra omformeren, og trykker og holder inne strømknappen i mer enn et sekund for å slå den AV.
6. Fjern batteripakken fra strømformeren.

MERK:

- Kjøretiden til den tilkoblede enheten er avhengig av enheten og EGO-batterikapasiteten.
- Ladetiden til EGO-batteripakken er avhengig av USB PD-laderen.
- Strømformeren kan bli varm. Dette er en del av normal drift av kraftomformeren.
- Bruk alltid strømformeren i et godt ventilert område.
- Ikke sett spiker, ledning osv. inn i USB-portene. Ellers kan en kortslutning skade USB-portene.
- Når en strømbank er tilkoblet, vil noen ganger den GRØNNE LED-lampen på strømknappen tones inn og ut, det betyr "å slå på strømbanken". Noen ganger toner den ORANGE LED-lampen inn og ut, det betyr "lading av EGO-batteripakken".

VEDLIKEHOLD

⚠ ADVARSEL: For å unngå alvorlig personskade, koble alltid fra alle enheter og fjern batteripakken fra strømformeren når du rengjør eller utfører vedlikehold.

⚠ ADVARSEL: Når verktøyet trenger service, må bare identiske EGO-reservedeler benyttes. Bruk av andre deler kan skape fare eller forårsake produktskade. For å sikre sikkerhet og pålitelighet bør alle reparasjoner utføres av en kvalifisert servicetekniker.

GENERELT VEDLIKEHOLD

Unngå bruk av løsemidler når plastdeler skal rengjøres. De fleste plasttyper kan ta skade av ulike typer løsemidler som er i salg, og kan dermed bli ødelagt. Bruk en ren klut som er i salg, og kan dermed bli ødelagt. Bruk en ren klut for å fjerne skitt, støv, olje, fett, osv.

⚠ ADVARSEL: La ikke på noe tidspunkt bremsevæsker, bensin, petroleumsbaserte produkter, penetrerende oljer osv. komme i kontakt med plastdeler. Kjemikalier kan skade, svekke eller ødelegge plasten, noe som igjen kan medføre alvorlig personskade.

OPPBEVARING AV VERKTØYET

- Fjern batteripakken fra strømomformeren.
- Rengjør omformeren grundig før oppbevaring.
- Oppbevar enheten på et tørt, godt ventilert område, innelåst eller høyt oppe, utilgjengelig for barn. Unngå å oppbevare verktøyet på eller ved siden av gjødsel, bensin eller andre kjemikalier.

Beskytt miljøet



Elektrisk utstyr, brukte batterier og batteriladere må ikke kastes i husholdningsavfallet! Ta med dette produktet til autorisert gjenvinning, og gjør det tilgjengelig for separat innsamling.

Elektriske verktøy må returneres til et miljøvennlig gjenvinningsanlegg.

NO

KEES VAN DER SPEK
TUIN EN PARKMACHINES ★ TER AAR



FEILSØKING

PROBLEM	ÅRSAK	LØSNING
Strømomformeren fungerer ikke.	<ul style="list-style-type: none">■ Batteripakkens kapasitet er oppbrukt.■ Batteripakken er for varm.	<ul style="list-style-type: none">■ Lad batteripakken.■ Avkjøl batteripakken til temperaturen faller under den angitte verdien.
Omformeren kan ikke lades ut når du bruker USB-C-port 1 eller 2.	<ul style="list-style-type: none">■ Ingen elektronisk kommunikasjon mellom omformeren og de eksterne enhetene koblet til USB-C-porter 1 eller 2.	<ul style="list-style-type: none">■ Fjern de eksterne enhetene og sett dem inn igjen ELLER■ Slå AV omformeren og start den på nytt.

GARANTI

EGO GARANTIPOLITIKK

NO

Besøk nettsiden egopowerplus.com for å se fullstendige vilkår og betingelser for EGO-garantireglene.

KEES VAN DER SPEK
TUIN EN PARKMACHINES ★ TER AAR

ПРОЧИТАЙТЕ ВСЕ ИНСТРУКЦИИ!



ПРОЧИТАЙТЕ РУКОВОДСТВО ПОЛЬЗОВАТЕЛЯ

СИМВОЛЫ БЕЗОПАСНОСТИ

Символы безопасности предназначены для привлечения внимания к возможным рискам. Символы безопасности, а также пояснения к ним, требуют особого внимания и понимания. Предупреждения по технике безопасности сами по себе не устраняют опасность. Инструкции и предупреждения не заменяют соответствующие меры по предотвращению несчастных случаев.

⚠ ПРЕДУПРЕЖДЕНИЕ. Перед использованием устройства внимательно прочитайте все инструкции в данном руководстве пользователя и ознакомьтесь с предупреждающими символами безопасности, такими как «ОПАСНОСТЬ», «ПРЕДУПРЕЖДЕНИЕ» и «ВНИМАНИЕ». Несоблюдение всех приведенных ниже инструкций может привести к поражению электрическим током, возникновению пожара и (или) получению серьезных травм.

ИНСТРУКЦИЯ ПО ТЕХНИКЕ БЕЗОПАСНОСТИ

Далее приведено изображение и описание символов безопасности, которые могут присутствовать на данном устройстве. Перед сборкой или использованием внимательно прочитайте все инструкции, приведенные на устройстве, и соблюдайте их.

RU



Предупреждение об опасности



Прочитайте руководство по эксплуатации, чтобы уменьшить риск получения травм.



3.15A Миниатюрная плавкая вставка с задержкой срабатывания



Используйте устройство только в помещении.



Конструкция с двойной изоляцией.



Неисправные электрические устройства нельзя выбрасывать вместе с бытовым мусором. Сдавайте их в авторизованные пункты сбора и утилизации.



Гарантированный уровень звуковой мощности. Уровень шума в окружающей среде в соответствии с директивой ЕС.



Соответствует основным требованиям стандартов безопасности Европейских директив.



Переменный ток



Данное изделие соответствует действующему законодательству Великобритании.



Постоянный ток

V

Вольт

Гц

Герц

A

Ампер

мин.

Минуты

Вт

Ватт

кг

Килограмм

°C

Градус Цельсия

⚠ ПРЕДУПРЕЖДЕНИЕ. Внимательно прочитайте все инструкции. Несоблюдение всех приведенных ниже инструкций может привести к поражению электрическим током, возникновению пожара и (или) получению серьезных травм.













ВАЖНЫЕ ИНСТРУКЦИИ ПО ТЕХНИКЕ БЕЗОПАСНОСТИ

- Перед использованием устройства прочитайте все инструкции.
- Чтобы уменьшить риск получения травм, будьте предельно внимательны при использовании устройства рядом с детьми.
- Не помещайте пальцы и руки в устройство.
- Использование принадлежностей, не рекомендованных производителем или не приобретенных у него, может привести к возгоранию, поражению электрическим током или получению травмы.
- Не используйте аккумулятор и устройство, если они повреждены или подвергались модификациям. Поведение поврежденных или модифицированных аккумуляторов может быть непредсказуемым, что приведет к возгоранию, взрыву и риску получения травм.
- При зарядке аккумулятора работайте в хорошо проветриваемом помещении и никоим образом не ограничивайте вентиляцию.
- При неблагоприятных обстоятельствах из аккумулятора может потечь электролит. Избегайте контакта с ним. При случайном контакте промойте водой. Если жидкость попала в глаза, обратитесь к врачу. Жидкость из аккумуляторной батареи может вызвать раздражение и ожоги.
- Не подвергайте аккумуляторную батарею воздействию огня и высокой температуры. Воздействие огня или температуры выше 100°C может привести к взрыву.
- Не подвергайте инвертор воздействию дождя или влажности. При попадании воды в инвертор увеличивается риск поражения электрическим током.
- Инвертор предназначен исключительно для зарядки небольших USB-устройств (до 4,2 А для двух USB-портов в общей сложности) или небольших (до 150 Вт) устройств переменного тока. Любое другое использование устройства может привести к его повреждению.
- Всегда выключайте устройство, если оно не используется

- Используйте инвертор только со специально предназначенными для него аккумуляторами. Использование любого другого вида аккумуляторных батарей может стать причиной несчастных случаев или пожара.
- Не разбирайте инвертор. В случае необходимости обслуживания или ремонта обратитесь к специалисту. Неправильная повторная сборка может привести к поражению электрическим током или пожару.
- Ремонт инвертора должен производиться квалифицированным специалистом с использованием только идентичных запасных частей.
- Это обеспечит безопасную работу инвертора.
- Сохраните данные инструкции. Регулярно просматривайте их и предоставляйте для ознакомления другим пользователям. Одалживая кому-либо устройство, передайте также данные инструкции для предотвращения неправильного использования и возможных травм.
- Только для устройств класса II.
- Используйте только аккумуляторы, указанные на Рис. A2.

RU

ТЕХНИЧЕСКИЕ ХАРАКТЕРИСТИКИ

Напряжение	56 В 
Форма выходной волны	Чистая синусоида
Выход USB-A	5V  3A, 9V  2A, 12V  1.5A, до 18 Вт
Порт USB-C 1 (выход)	5V  3A, 9V  2A, 12V  1.5A, 15V  1.2A, 20V  0.9A, до 18 Вт
Порт USB-C 2 (вход / выход)	5V  3A, 9V  2A, 15V  1.5A, 20V  1.2A, до 100 Вт
Выход переменного тока (розетка)	220–240 В, 50 Гц, 400 Вт непрерывная, 800 Вт пиковая в течение 1 секунды
Масса (без аккумулятора)	1,5 кг
Рекомендуемый диапазон рабочих температур	От 5 до 40°C

Рекомендуемый диапазон температур хранения	От -20 до 70°C
Рекомендуемый диапазон температур зарядки	От 5 до 40°C

КОМПЛЕКТ ПОСТАВКИ (РИС. А1)

ОПИСАНИЕ

ЧАСТИ ИНВЕРТОРА (Рис. А1)

1. Светодиодная подсветка
2. Ручка
3. Кнопка фиксации аккумулятора
4. Механизм извлечения
5. Электрические контакты
6. Щелчка
7. Выходной порт переменного тока (тип зависит от региона)
8. Выход USB-A
9. Порт USB-C 1 (выход)
10. Порт USB-C 2 (вход / выход)
11. Кнопка светодиодной подсветки
12. Кнопка питания

ИСПОЛЬЗОВАНИЕ

ПРИМЕНЕНИЕ

- Питание небольших устройств переменного тока (до 400 Вт). Инвертор с чистой синусоидой переменного тока подходит для питания даже самых чувствительных электронных устройств.
- Подача питания на совместимые USB-устройства мощностью до 18 Вт через порт USB-A или USB-C 1 либо 100 Вт через порт USB-C 2, например мобильные телефоны, планшеты и ноутбуки.
- Зарядка аккумулятора EGO с помощью порта ввода/вывода USB-C 2, например совместимых зарядных устройств USB PD.
- Обеспечение освещения в условиях низкой освещенности или в аварийной ситуации.

УСТАНОВКА И СНЯТИЕ АККУМУЛЯТОРА

Используйте только аккумуляторы и зарядные устройства EGO, указанные на Рис. А2.

Перед первым использованием полностью зарядите аккумулятор.

Установка

Совместите ребра аккумулятора с крепежными отверстиями и вставьте аккумулятор до щелчка (Рис. В1).

Извлечение

Нажмите кнопку фиксации аккумулятора и извлеките аккумулятор (Рис. В2).

ВКЛЮЧЕНИЕ И ВЫКЛЮЧЕНИЕ ИНВЕРТОРА (Рис. С)

Включение

Нажмите и удерживайте кнопку питания более одной секунды. Кнопка будет светиться зеленым, указывая на то, что инвертор включен.

ПРИМЕЧАНИЕ. Инвертор запустится автоматически при подключении зарядного устройства, совместимого с USB-PD.

Выключение

Снова нажмите и удерживайте кнопку питания более одной секунды. Кнопка перестанет светиться зеленым, указывая на то, что инвертор выключен.

ПРИМЕЧАНИЕ. При подключении устройства DRP (Dual Role Port) инвертор может включиться автоматически.

C-1	Кнопка питания
-----	----------------

СВЕТОДИОДНАЯ ПОДСВЕТКА (Рис. D)

Нажимайте кнопку светодиодной подсветки, чтобы выбрать один из следующих режимов.

- Режим низкой яркости.
- Режим высокой яркости.
- Светодиодная подсветка выключена.









В любом режиме нажмите и удерживайте кнопку светодиодной подсветки более 1 секунды, чтобы активировать мигающий АВАРИЙНЫЙ режим. Нажмите кнопку светодиодной подсветки снова, чтобы отключить этот режим.

ПРИМЕЧАНИЕ. Для функционирования светодиодной подсветки инвертор должен быть включен.

D-1	Кнопка светодиодной подсветки	D-2	Светодиодная подсветка
-----	-------------------------------	-----	------------------------

RU

ИНДИКАЦИЯ РАБОЧЕГО СОСТОЯНИЯ

Светодиодный индикатор кнопки питания	Рабочие условия	Действие
Светится зеленым	 Режим ожидания	—
Светится зеленым	 Питание устройства, подключенного к выходному порту переменного тока, мощность менее 10 Вт	—
Медленно мигает зеленым	 Питание подключенных устройств	—
Медленно мигает оранжевым	 Зарядка аккумулятора	—
Попеременно медленно мигает зеленым и оранжевым	 Питание подключенных устройств И зарядка аккумулятора	—
Мигает зеленым, 1 вспышка каждую секунду	 Низкое напряжение аккумулятора	См. раздел ЗАЩИТА ОТ НИЗКОГО ЗАРЯДА АККУМУЛЯТОРА .
Светится красным 1 минуту, затем гаснет	 Перегрев инвертора или аккумулятора	Дайте устройству остыть, затем перезапустите инвертор. См. раздел ЗАЩИТА ОТ ПЕРЕГРЕВА .
Мигает красным 1 минуту, 1 вспышка каждые 0,5 секунды, затем гаснет	 Перегрузка или короткое замыкание инвертора	Отключите устройство от выходного порта переменного тока. См. раздел ЗАЩИТА ОТ ПЕРЕГРУЗКИ И КОРОТКОГО ЗАМЫКАНИЯ .
Мигает красным 1 минуту, 1 вспышка каждую секунду	 Другие ошибки электроники	Отключите устройство и снова подключите его. Если неисправность повторится, обратитесь в сервисный центр EGO.

RU

ПРИМЕЧАНИЕ. Далее описано поведение светодиодного индикатора на аккумуляторе при любых рабочих условиях (зарядка или разрядка).

- Для аккумуляторов EGO BA1400, BA2800 и BA4200: светодиод попеременно мигает **ЗЕЛЕНЫМ**, **КРАСНЫМ** и **ОРАНЖЕВЫМ**.
- Для аккумуляторов EGO BA1400T, BA2242T, BA2800T, BA3360T, BA4200T, BA5600T и BA6720T: последние светодиоды мигают **ЗЕЛЕНЫМ**, предыдущие светятся **ЗЕЛЕНЫМ**, ИЛИ светодиоды светятся **ЗЕЛЕНЫМ** в зависимости от емкости аккумулятора. Аккумулятор обновляет состояние светодиодов каждые 1–2 минуты, чтобы отображать показания в режиме реального времени.
- Для аккумуляторов EGO BA2240T: светодиоды не светятся.

ЗАЩИТА ОТ ПЕРЕГРЕВА

Если во время работы температура аккумулятора или инвертора превысит 70°C, система защиты отключит устройство в течение 1 минуты, чтобы защитить от повреждений. Индикатор кнопки питания будет светиться красным в течение 1 минуты. Перед перезапуском дайте устройству остыть, пока его температура не упадет ниже 67°C.

ЗАЩИТА ОТ НИЗКОГО ЗАРЯДА АККУМУЛЯТОРА

Инвертор автоматически отключится через 1 минуту после того, как заряд аккумулятора достигнет низкого уровня.

Зарядите аккумулятор.

ЗАЩИТА ОТ ПЕРЕГРУЗКИ И КОРОТКОГО ЗАМЫКАНИЯ

Когда подключенное устройство переменного тока потребляет больше номинальной мощности порта, светодиодный индикатор инвертора будет мигать красным в течение 1 минуты (1 вспышка каждые 0,5 секунды). Затем инвертор автоматически выключится.

Отключите устройство переменного тока.

ИСПОЛЬЗОВАНИЕ С ВНЕШНИМИ УСТРОЙСТВАМИ

Питание устройств

Когда установлен заряженный аккумулятор, инвертор преобразует электричество постоянного тока в бытовое напряжение переменного тока 220–240 В и (или) питание USB-A (5/9/12 В, до 18 Вт) или выходное питание USB-C 1 (5/9/12/15/20 В, до 18 Вт) или входное/выходное питание USB-C 2 (5/9/12/15/20 В, до 100 Вт), что позволяет заряжать и питать различные устройства.

ПРИМЕЧАНИЕ. Если при включении инвертора выходной ток USB менее 100 мА, а выходная мощность переменного тока менее 10 Вт, система автоматически отключится через 2 часа.

Зарядка аккумулятора

Инвертор может заряжать аккумулятор EGO, если совместимое с USB-PD зарядное устройство подключено к входному/выходному порту USB-C 2 (5/9/12/15/20 В, до 100 Вт).

ПРИМЕЧАНИЕ.

- Если подключено несовместимое зарядное устройство и другие порты не подключены к устройствам питания, возможна зарядка аккумулятора EGO питанием 5 В 1 А, а через

30 минут инвертор автоматически выключится.

- Если подключено несовместимое зарядное устройство и к другим портам подключены устройства питания, аккумулятор EGO не будет заряжаться и через 30 минут инвертор остановит зарядку. При этом светодиодный индикатор кнопки питания показывает только индикацию питания устройств.

Подключение внешних устройств

1. Вставьте аккумулятор в инвертор.
2. Нажмите и удерживайте кнопку питания более секунды, чтобы включить инвертор. Когда инвертор будет готов к использованию, светодиодный индикатор кнопки питания начнет светиться зеленым.
3. Подключите устройства к USB-портам инвертора и (или) выходному порту переменного тока 220–240 В (среднее значение 230 В). Инвертор начнет питание устройств автоматически.
4. Подключите совместимое с USB PD зарядное устройство к входному/выходному порту USB-C 2 инвертора для зарядки установленного аккумулятора EGO.
5. Для завершения работы инвертора отключите от него все устройства, затем нажмите и удерживайте кнопку питания более секунды, чтобы выключить его.
6. Извлеките аккумулятор из инвертора.

ПРИМЕЧАНИЕ.

- Время работы подключенного устройства зависит от устройства и емкости аккумулятора EGO.
- Время зарядки аккумулятора EGO зависит от зарядного устройства USB PD.
- Инвертор может нагреваться. Это нормально.
- Всегда используйте инвертор в хорошо проветриваемом помещении.
- Не вставляйте в USB-порты гвозди, проволоку и т. п. В противном случае короткое замыкание может повредить порты USB.
- Иногда при подключении внешнего аккумулятора ЗЕЛЕНЬИЙ светодиод кнопки питания медленно мигает, что означает выполнение зарядки внешнего аккумулятора. Иногда медленно мигает ОРАНЖЕВЫЙ светодиод, что означает выполнение зарядки аккумулятора EGO.

RU

ОБСЛУЖИВАНИЕ

⚠ ПРЕДУПРЕЖДЕНИЕ. Во избежание серьезных травм всегда отсоединяйте все устройства и извлекайте аккумулятор из инвертора перед чисткой или обслуживанием.

⚠ ПРЕДУПРЕЖДЕНИЕ. При ремонте используйте только идентичные запасные части EGO. Использование других запасных частей может привести к возникновению опасной ситуации или повреждению устройства. Для обеспечения безопасности и надежности устройства его ремонт должен выполнять квалифицированный специалист.

ОБЩЕЕ ОБСЛУЖИВАНИЕ

Не используйте растворители для очистки пластиковых частей. Большинство пластиковых частей чувствительны к различным бытовым растворителям и могут быть повреждены. Для очистки от грязи, пыли, масла, смазки и т. п. используйте чистую ткань.

RU

⚠ ПРЕДУПРЕЖДЕНИЕ. Не допускайте попадания на пластиковые части тормозной жидкости, бензина, продуктов на нефтяной основе, пропитывающих масел и т. д. Химические вещества могут повредить, ослабить или разрушить пластик, что приведет к получению серьезных травм.

ХРАНЕНИЕ УСТРОЙСТВА

- Извлеките аккумулятор из инвертора.
- Прежде чем убрать инвертор на хранение, тщательно очистите его.
- Храните устройство в сухом, хорошо проветриваемом, закрытом или высоком месте, недоступном для детей. Не храните устройство рядом с удобрениями, бензином или другими химическими веществами.

Защита окружающей среды



Не выбрасывайте электроприборы, зарядные устройства и аккумуляторные батареи вместе с бытовыми отходами!

Отправьте данное изделие на переработку в специализированное предприятие или сдайте его для раздельного сбора.

Электроинструменты должны быть возвращены на перерабатывающее предприятие, не наносящее ущерба окружающей среде.

УСТРАНЕНИЕ НЕПОЛАДОК

ПРОБЛЕМА	ПРИЧИНА	РЕШЕНИЕ
Инвертор не работает.	<ul style="list-style-type: none">■ Аккумулятор разряжен.■ Аккумулятор перегрелся.	<ul style="list-style-type: none">■ Зарядите аккумулятор.■ Дайте аккумулятору остыть, пока температура не упадет ниже указанного значения.
Инвертор не заряжает устройства при использовании портов USB-C 1 или 2.	<ul style="list-style-type: none">■ Отсутствует электронная связь между инвертором и внешними устройствами, подключенными к портам USB-C 1 или 2.	<ul style="list-style-type: none">■ Извлеките внешние устройства и снова вставьте их ИЛИ■ Выключите инвертор и включите снова.

ГАРАНТИЯ

ГАРАНТИЙНАЯ ПОЛИТИКА EGO

Посетите веб-сайт egopowerplus.com, чтобы ознакомиться со всеми условиями и сроками гарантийной политики EGO.

RU

KEES VAN DER SPEK
TUIN EN PARKMACHINES ★ TER AAR

PRZECZYTAJ WSZYSTKIE INSTRUKCJE!



PRZECZYTAJ INSTRUKCJĘ OBSŁUGI

SYMBOL BEZPIECZEŃSTWA

Celem symboli bezpieczeństwa jest zwrócenie uwagi użytkownika na możliwe zagrożenia. Symbole bezpieczeństwa i objaśnienia do nich zasługują na to, aby je uważnie przestudiować i zrozumieć. Symbole bezpieczeństwa nie eliminują same z siebie jakichkolwiek zagrożeń. Podawane w nich instrukcje i ostrzeżenia nie zastępują odpowiednich środków zapobiegania wypadkom.

⚠ OSTRZEŻENIE: Przed użyciem narzędzia należy koniecznie przeczytać ze zrozumieniem wszystkie instrukcje dotyczące bezpieczeństwa podane w podręczniku użytkownika, łącznie z wszystkimi symbolami ostrzegawczymi takimi jak „**NIEBEZPIECZEŃSTWO**”, „**OSTRZEŻENIE**” i „**UWAGA**”. Niestosowanie się do wszystkich podanych niżej instrukcji może doprowadzić do porażenia prądem, pożaru i/lub poważnych urazów ciała.

INSTRUKCJE DOTYCZĄCE BEZPIECZEŃSTWA

Na tej stronie pokazano i opisano symbole bezpieczeństwa, które mogą występować na produkcie. Przed podjęciem próby złożenia i użycia urządzenia należy przeczytać i zrozumieć wszystkie instrukcje dotyczące maszyny oraz zastosować się do nich.

PL



Ostrzeżenie dotyczące bezpieczeństwa



Aby ograniczyć ryzyko urazów, użytkownik musi przeczytać instrukcję operatora.



3.15A Miniaturowa wkładka topikowa z opóźnieniem czasowym



Urządzenia należy używać wyłącznie w pomieszczeniach



Konstrukcja z podwójną izolacją



Zużytych wyrobów elektrycznych nie należy wyrzucać razem ze zwykłymi odpadami domowymi. Należy je oddać do autoryzowanego punktu recyklingu.



Gwarantowany poziom mocy akustycznej. Emisja hałasu do środowiska zgodnie z dyrektywą Wspólnoty Europejskiej.



Ten produkt jest zgodny z obowiązującymi dyrektywami WE.



Prąd przemienny



Produkt jest zgodny z dyrektywami obowiązującymi w Wielkiej Brytanii.



Prąd stały

V

Napięcie

Hz

Herc

A

Ampery

min.

Minuty

W

Wat

kg

Kilogram

°C

Celsjusz

⚠ OSTRZEŻENIE: Prosimy przeczytać ze zrozumieniem wszystkie instrukcje. Niestosowanie się do wszystkich podanych niżej instrukcji może doprowadzić do porażenia prądem, pożaru i/lub poważnych obrażeń.

WAŻNE INSTRUKCJE DOTYCZĄCE BEZPIECZEŃSTWA

- Przed użyciem urządzenia należy przeczytać wszystkie instrukcje.
- Aby zmniejszyć ryzyko obrażeń, w przypadku używania urządzenia w pobliżu dzieci należy zachować zdwojoną ostrożność.
- Nie należy wkładać do urządzenia palców ani dłoni.
- Używanie akcesoriów niezalecanych i niesprzedawanych przez producenta stwarza ryzyko pożaru, porażenia prądem lub urazów osób.
- Nie należy używać akumulatora lub urządzenia, które są uszkodzone lub zostały poddane przeróbkom. Uszkodzone lub zmodyfikowane akumulatory mogą zachowywać się w sposób nieprzewidywalny, co może doprowadzić do pożaru lub wybuchu lub stwarzać ryzyko urazów.
- Akumulator należy ładować w miejscu o dobrej wentylacji, której nie wolno w żaden sposób blokować.
- W niesprzyjających warunkach może dojść do wycieku cieczy z akumulatora. Należy wtedy unikać wszelkiego kontaktu z tą cieczą. W razie przypadkowego kontaktu ze skórą, zabrudzone miejsce należy obficie przemyć wodą. Jeżeli płyn dostanie się do oczu, należy dodatkowo zasięgnąć porady lekarza. Płyn wyciekający z akumulatora może powodować podrażnienie lub oparzenia.
- Nie należy narażać akumulatora na kontakt z ogniem lub zbyt wysokimi temperaturami. Ogień lub temperatury przekraczające 100°C mogą doprowadzić do wybuchu.
- Przetwornicę należy chronić przed deszczem i wilgocią. Woda dostająca się do przetwornicy zwiększa ryzyko porażenia prądem.
- Przetwornica nie jest przeznaczona do jakichkolwiek zastosowań innych niż ładowanie małych urządzeń elektronicznych USB (do 4,2 A na 2 porty USB łącznie) lub małych urządzeń elektrycznych na prąd przemienny (do 150 W). Jakiegokolwiek inne zastosowania mogą doprowadzić do usterki.
- Gdy przetwornica nie jest używana należy ją wyłączyć.
- Przetwornicy należy używać wyłącznie z dedykowanymi do niej akumulatorami. Użycie jakiegokolwiek innych akumulatorów grozi obrażeniami i pożarem.
- Przetwornicy nie należy rozmontowywać, jeśli

konieczna jest interwencja serwisowa lub naprawa, urządzenie należy oddać do wykwalifikowanego serwisanta. Niewłaściwe złożenie po zdemontowaniu grozi pożarem lub porażeniem prądem.

- Serwisowanie przetwornicy należy powierzać wykwalifikowanemu serwisantowi. Do naprawy należy używać wyłącznie części zamiennych identycznych z oryginalnymi.
- Zapewni to bezpieczeństwo eksploatacji przetwornicy.
- Niniejszą instrukcję należy zachować. Zachęcamy do częstego korzystania z niej. Instrukcja może też posłużyć do przeszkolenia innych osób, które będą używały narzędzia. Jeśli narzędzie zostanie komuś pożyczone, osobie tej należy również udostępnić niniejszą instrukcję, aby zapobiec niewłaściwemu użytkowaniu i możliwym urazom.
- Tylko do urządzeń klasy II.
- Należy używać wyłącznie akumulatorów podanych na rys. A2.

SPECYFIKACJA

Napięcie	56 V
Forma fali wyjściowej	Czysta fala sinusoidalna
Wyjście USB-A	5V 3A, 9V 2A, 12V 1.5A, do 18 W
Port USB-C 1 (wyjście)	5V 3A, 9V 2A, 12V 1.5A, 15V 1.2A, 20V 0.9A, do 18 W
Port USB-C 2 (wejście/wyjście)	5V , 9V , 12V , 15V , 20V , 5A maks., do 100 W
Wyjście AC (gniazdo)	220-240 V ~ 50 Hz, 400 W ciągle, 800 W wartość szczytowa w ciągu 1 sekundy
Ciężar (bez akumulatora)	1,5 kg
Zalecany zakres temperatury otoczenia do pracy	5°C - 40°C
Zalecany zakres temperatury otoczenia podczas przechowywania	-20°C - 70°C
Zalecany zakres temperatury otoczenia podczas ładowania	5°C - 40°C

LISTA ELEMENTÓW W OPAKOWANIU (RYS. A1)

OPIS

ZAPOZNANIE SIĘ Z PRZETWORNICĄ (Rys. A1)

1. Światła LED
2. Uchwyt
3. Przycisk odblokowujący akumulator
4. Mechanizm odłączania
5. Styki elektryczne
6. Zatrask
7. Port wyjściowy AC (typ zależy od regionu)
8. Wyjście USB-A
9. Port USB-C 1 (wyjście)
10. Port USB-C 2 (wejście/wyjście)
11. Przycisk LED
12. Przycisk zasilania

PL

UŻYTKOWANIE

ZASTOSOWANIA

- Zasilanie małych urządzeń AC (do 400 W). Przetwornica sinusoidalna sprawia, że źródło zasilania prądem przemiennym staje się odpowiednie dla nawet najbardziej wrażliwych podzespołów elektronicznych.
- Zasilanie kompatybilnych urządzeń elektronicznych USB o mocy do 18 W przez port USB-A lub USB-C 1 lub 100 W przez port USB-C 2, takich jak telefony komórkowe, tablety, laptopy.
- Ładowanie akumulatora EGO za pomocą portu wejścia/wyjścia USB-C 2 przetwornicy, takiego jak w kompatybilnych ładowarkach USB PD.
- Zapewnianie światła w warunkach słabego oświetlenia lub zasilanie awaryjne.

ZAKŁADANIE/WYJMOWANIE AKUMULATORA

Do urządzenia należy używać wyłącznie ładowarek i akumulatorów marki EGO wymienionych na Rys. A2.

Naładować przed pierwszym użyciem.

Zakładanie

Należy dopasować żeberka akumulatora do szczelin mocujących i wsunąć akumulator do ładowarki aż da się słyszeć kliknięcie (Rys. B1).

Wymowanie

Należy wcisnąć przycisk wymowania akumulatora i wysunąć akumulator (Rys. B2).

WŁĄCZANIE/WYŁĄCZANIE PRZETWORNICY (Rys. C)

Włączanie

Nacisnąć i przytrzymać przycisk zasilania przez ponad jedną sekundę. Przycisk zaświeci się na zielono, sygnalizując, że przetwornica jest aktywna.

UWAGA: Po podłączeniu ładowarki kompatybilnej ze standardem USB-PD przetwornica włączy się automatycznie.

Wyłączanie

Ponownie nacisnąć i przytrzymać przycisk zasilania przez ponad jedną sekundę. Zielona kontrolka zgaśnie, sygnalizując, że przetwornica jest wyłączona.

UWAGA: Po podłączeniu urządzenia DRP (Dual Role Port) przetwornica może się ponownie włączać automatycznie po jej wyłączeniu.

C-1	Przycisk zasilania
-----	--------------------

KONTROLKI LED (Rys. D)

Aby korzystać z kontrolki LED, należy nacisnąć przycisk LED, aby przełączać się między następującymi trybami świecenia:

- Tryb niskiej jasności
- Tryb wysokiej jasności
- Diody LED nie świecą

W dowolnym trybie wciśnięcie i przytrzymanie przycisku LED przez ponad 1 sekundę powoduje, że kontrolki przełączą się w tryb „AWARYJNY” i będą migać. Kolejne wciśnięcie przycisku LED spowoduje wyłączenie kontrolki LED.

UWAGA: Aby kontrolki LED działały, przetwornica musi być włączona.

D-1	Przycisk LED	D-2	Światła LED
-----	--------------	-----	-------------

WSKAŹNIK STANU PRACY

Wskaźnik LED na przycisku zasilania	Stan pracy	Działanie
Świeci na zielono		Gotowość
Świeci na zielono		Zasilanie urządzenia podłączonego do portu wyjściowego AC, moc portu wyjściowego AC poniżej 10 W.
Zielone światło stopniowo pojawia się i zanika		Zasilanie podłączonych urządzeń
Pomarańczowe światło stopniowo pojawia się i zanika		Ładowanie akumulatora
Światła zielone i pomarańczowe na przemian pojawiają się i zanikają		Zasilanie podłączonych urządzeń ORAZ ładowanie akumulatora.
Miganie na zielono, 1 rozbłysk co sekundę		Niskie napięcie akumulatora.
Świecenie na czerwono przez 1 minutę, a następnie wyłączenie się.		Przetwornica lub akumulator jest przegrzana/-y.
Miganie na czerwono przez 1 minutę, 1 rozbłysk co 0,5 sekundy, a następnie wyłączenie się.		Przetwornica może być przeciążona lub zwarta.
Miganie na czerwono przez 1 minutę, 1 rozbłysk co sekundę		Inny błąd elektroniki.

PL

UWAGA: W każdym stanie pracy (ładowanie lub rozładowywanie) wskaźnik LED na akumulatorze będzie się zachowywać zgodnie z poniższym opisem:

- W przypadku akumulatorów EGO BA1400, BA2800 i BA4200 kontrolka LED miga na przemian na ZIELONO, CZERWONO i POMARAŃCZOWO.
- W przypadku akumulatorów EGO BA1400T, BA2242T, BA2800T, BA3360T, BA4200T, BA5600T, i BA6720T ostatnia kontrolka LED miga na zielono, a poprzednie kontrolki LED świecą na ZIELONO, LUB kontrolki LED świecą na ZIELONO w zależności od pojemności akumulatora. Akumulator będzie odświeżał diody LED co 1-2 minuty, aby czasie rzeczywistym aktualizować wskaźnik naładowania.
- W przypadku akumulatorów EGO BA2240T kontrolki LED nie będą świecić.

OCHRONA PRZED PRZEGRZANIEM

Jeśli temperatura akumulatora lub przetwornicy przekroczy 70°C podczas pracy, obwód zabezpieczenia temperaturowego wyłączy urządzenie w ciągu 1 minuty, aby chronić je przed przegrzaniem. Wskaźnik na przycisku zasilania będzie świecił na czerwono przez 1 minutę. Przed ponownym włączeniem pozwolić urządzeniu ostygnąć do temperatury poniżej 67°C.

OCHRONA PRZED NISKIM POZIOMEM NAŁADOWANIA AKUMULATORA

Przetwornica wyłącza się automatycznie w 1 minutę po osiągnięciu niskiego poziomu naładowania akumulatora.

Naładować akumulator.

OCHRONA PRZED PRZECIĄŻENIEM LUB ZWARCIEM

Gdy podłączone urządzenie AC pobiera więcej prądu niż moc znamionowa portu, wskaźnik LED przetwornicy będzie migać na czerwono przez 1 minutę z częstotliwością 1 raz co 0,5 sekundy. Następnie przetwornica wyłączy się automatycznie.

Odłączyć urządzenie zasilane prądem przemiennym.

UŻYWANIE Z URZĄDZENIAMI ZEWNĘTRZNYMI

Zasilanie urządzeń

Po zainstalowaniu naładowanego akumulatora przetwornica przekształca prąd elektryczny stały na zasilanie domowe 220–240 V AC i/lub USB-A (5/9/12 V, do 18 W) lub port wyjściowy USB-C 1 (5/9/12/15/20 V, do 18 W) lub port we/wy USB-C 2 (5/9/12/15/20 V, do 100 W), umożliwiając użytkownikowi ładowanie i zasilanie różnych urządzeń.

UWAGA: Przy włączaniu przetwornicy, jeżeli prąd wyjściowy w porcie USB jest mniejszy niż 100 mA, a prąd wyjściowy na wyjściu prądu przemiennego jest mniejszy niż 10 W, urządzenie wyłączy się automatycznie po 2 godzinach.

Ładowanie akumulatora

Przetwornica może ładować akumulator EGO, gdy ładowarka kompatybilna ze standardem USB-PD jest podłączona do portu we/wy USB-C 2 (5/9/12/15/20V, do 100 W).

UWAGA:

- Gdy podłączona ładowarka jest niekompatybilna, a inne porty nie są podłączone do urządzeń zasilających, akumulator EGO zostanie naładowany w trybie 5V1A lub nie zostanie naładowany, a po 30 minutach przetwornica wyłączy się automatycznie.

- Gdy podłączona ładowarka jest niekompatybilna, a inne porty są podłączone do urządzeń zasilających, akumulator EGO nie zostanie naładowany, a po 30 minutach przetwornica zatrzyma ładowanie. Wskaźnik LED na przycisku zasilania pokazuje tylko wskazanie urządzeń zasilających.

Aby podłączyć urządzenia zewnętrzne:

1. Włożyć akumulator do przetwornicy.
2. Aby włączyć przetwornicę, należy nacisnąć i przytrzymać przycisk zasilania przez ponad sekundę. Gdy przetwornica będzie gotowa do użycia, kontrolka LED na przycisku zasilania zaświeci się na zielono.
3. Podłączyć urządzenia do portów USB przetwornicy i/lub do portu wyjściowego AC 220-240 V (napięcie środkowe 230 V). Przetwornica automatycznie rozpocznie zasilanie urządzeń.
4. Aby naładować akumulator EGO zainstalowany w przetwornicy, do portu 2 we/wy USB-C przetwornicy podłączyć kompatybilną ładowarkę USB PD.
5. Gdy przetwornica nie jest używana, należy odłączyć od niej urządzenia, a następnie nacisnąć i przytrzymać przycisk zasilania przez ponad sekundę, aby wyłączyć przetwornicę.
6. Wyjąć akumulator z przetwornicy.

UWAGA:

- Czas działania podłączonego urządzenia zależy od urządzenia i od pojemności akumulatora EGO.
- Czas ładowania akumulatora EGO zależy od ładowarki USB PD.
- Przetwornica mocy może się nagrzewać. Jest to normalny przejaw działania przetwornicy.
- Przetwornicy należy zawsze używać w pomieszczeniu dobrze wentylowanym.
- Do portów USB nie wolno wkładać gwoździ, drutów itp. Inaczej zwarcie może uszkodzić porty USB.
- Po podłączeniu power banku czasami ZIELONA dioda LED na przycisku zasilania zapala się i gaśnie, co sygnalizuje „zasilanie power banku”. Czasami POMARAŃCZOWA dioda LED zapala się i gaśnie, co sygnalizuje „ładowanie akumulatora EGO”.

KONSERWACJA

⚠ OSTRZEŻENIE: Aby uniknąć poważnych urazów ciała, przed czyszczeniem lub wykonywaniem czynności konserwacyjnych należy zawsze odłączyć wszystkie urządzenia i wyjąć akumulator z przetwornicy.

⚠ OSTRZEŻENIE: Podczas serwisowania należy używać wyłącznie części zamiennych EGO identycznych z oryginalnymi. Używanie jakichkolwiek innych części stwarza ryzyko i może spowodować usterkę produktu. Aby zagwarantować bezpieczeństwo i niezawodność, wszystkie naprawy powinny być wykonywane przez wykwalifikowanych techników serwisu.

KONSERWACJA OGÓLNA

Podczas czyszczenia części plastikowych należy unikać używania rozpuszczalników. Pod wpływem kontaktu z różnego rodzaju rozpuszczalnikami dostępnymi w handlu większość tworzyw może ulec uszkodzeniu. Do usuwania zabrudzeń, kurzu, oleju, smaru itp. należy używać czystej ściereczki.

⚠ OSTRZEŻENIE: Nigdy nie należy dopuszczać do zetknięcia się elementów plastikowych z substancjami takimi jak płyn hamulcowy, benzyna, produkty ropopochodne, oleje penetrujące itp. Substancje chemiczne mogą uszkodzić, osłabić lub zniszczyć tworzywa, co może w konsekwencji spowodować poważne obrażenia.

PRZECHOWYWANIE URZĄDZENIA

- Wyjąć akumulator z przetwornicy.
- Przed schowaniem przetwornicę należy dokładnie wyczyścić.
- Urządzenie należy przechowywać w suchym i przewiewnym miejscu niedostępnym dla dzieci: albo pod kluczem, albo wystarczająco wysoko. Urządzenia nie należy używać na nawozach lub w ich pobliżu, to samo dotyczy podłoży zanieczyszczonych benzyną i substancjami chemicznymi.

Ochrona środowiska



Urządzeń elektrycznych, zużytych akumulatorów i ładowarki nie należy wyrzucać do zwykłych zmieszanych śmieci domowych! Produkt należy oddać do zbiórki selektywnej w autoryzowanym punkcie recyklingu. Elektronarzędzia należy oddawać do przyjaznego dla środowiska zakładu recyklingu.

PL

ROZWIĄZYWANIE PROBLEMÓW

PROBLEM	PRZYCZYNA	ROZWIĄZANIE
Przetwornica nie działa.	<ul style="list-style-type: none">■ Rozładowany akumulator.■ Akumulator jest zbyt gorący.	<ul style="list-style-type: none">■ Naładować akumulator.■ Pozwolić akumulatorowi ostygnąć tak, aby jego temperatura spadła poniżej określonej wartości.
Podczas korzystania z portów USB-C 1 lub 2 przetwornica nie oddaje ładunku.	<ul style="list-style-type: none">■ Brak komunikacji elektronicznej między przetwornicą a urządzeniami zewnętrznymi podłączonymi do portów USB-C 1 lub 2.	<ul style="list-style-type: none">■ Wyjąć urządzenia zewnętrzne i włożyć je ponownie LUB.■ Wyłączyć przetwornicę i włączyć ją ponownie.

GWARANCJA

POLITYKA GWARANCYJNA EGO

W celu zapoznania się z wszystkimi warunkami polityki gwarancyjnej EGO prosimy odwiedzić stronę egopowerplus.com.

PL

KEES VAN DER SPEK
TUIN EN PARKMACHINES ★ TER AAR

PŘEČTĚTE SI VŠECHNY POKYNY!



PŘEČTĚTE SI NÁVOD K OBSLUZE

BEZPEČNOSTNÍ SYMBOL

Účelem bezpečnostních symbolů je upoutat vaši pozornost k případným nebezpečím. Bezpečnostní symboly a jejich vysvětlení vyžadují vaši zvýšenou pozornost a porozumění. Výstražné symboly samy o sobě nevylučují žádné nebezpečí. Pokyny a varování nejsou náhradou vhodných opatření pro prevenci úrazů.

! VAROVÁNÍ: Před použitím tohoto nástroje si přečtěte a seznámte se se všemi bezpečnostními pokyny v tomto návodu k obsluze včetně veškerých výstražných symbolů jako např. „**NEBEZPEČÍ**“, „**VAROVÁNÍ**“ a „**UPOZORNĚNÍ**“. Nedodržení níže uvedených pokynů může mít za následek úraz elektrickým proudem, požár a/nebo vážná zranění osob.

BEZPEČNOSTNÍ POKYNY

Na této stránce jsou zobrazeny a popsány bezpečnostní symboly, které se mohou na výrobku objevit. Před montáží a provozem si přečtěte, seznámte se a dodržujte veškeré pokyny ke stroji.



Bezpečnostní upozornění



Z důvodu snížení rizika úrazu si musí uživatel přečíst návod k obsluze.



3.15A Miniaturní tavná pojistka s tepelným jištěním



Toto zařízení použijte výhradně v interiéru



Konstrukce se zdvojenou izolací



Odpadní elektrické výrobky se nesmí likvidovat s domovním odpadem. Odevzdejte je do autorizovaného recyklačního střediska.



Garantovaná hladina akustického výkonu. Emise hluku do prostředí dle směrnice Evropského společenství.



Tento výrobek je v souladu s platnými směrnici ES.



Střídavý proud



Tento výrobek je v souladu s platnými předpisy ve Spojeném království.



Stejnoseměrný proud

V

Napětí

Hz

Hertz

A

Ampéry

min.

Minuty

W

Watt

kg

Kilogram

°C

Celsius

GZ















⚠ VAROVÁNÍ: Přečtěte si všechny pokyny a seznamte se s nimi. Nedodržení níže uvedených pokynů může mít za následek úraz elektrickým proudem, požár anebo vážná poranění osob.

DŮLEŽITÉ BEZPEČNOSTNÍ POKYNY

- PŘED POUŽITÍM TOHOTO VÝROBKU SI PŘEČTĚTE VŠECHNY POKYNY!
- Pokud výrobek používáte v blízkosti dětí, snížíte riziko úrazu, pokud budou pod dohledem dospělé osoby.
- Do výrobku nevkládejte prsty ani ruce.
- Použití příslušenství, které nedoporučuje nebo neprodává výrobce může vést k riziku vzniku požáru, úrazu elektrickým proudem nebo úrazu osob.
- Nepoužívejte akumulátor nebo přístroj, který je poškozený nebo upravený. Poškozené nebo upravené akumulátory se mohou chovat nepředvídatelně, což může vést k požáru, výbuchu nebo nebezpečí zranění.
- Při nabíjení baterie pracujte v dobře větraném prostoru a žádným způsobem neomezujte větrání.
- V nevhodných podmínkách může z akumulátoru unikat kapalina. Zabraňte kontaktu. Při náhodném kontaktu opláchněte vodou. Při zasažení očí kapalinou vyhledejte lékařskou pomoc. Unikající kapalina z akumulátoru může způsobit podráždění pokožky nebo popáleniny.
- Nevystavujte akumulátor ohni nebo příliš vysoké teplotě. Při vystavení ohni nebo teplotě nad 100 ° C může dojít k výbuchu.
- Nevystavujte napájecí měnič dešti nebo vlhkému prostředí. Voda vnikající do napájecího měniče zvyšuje riziko úrazu elektrickým proudem.
- Napájecí měnič je určen výhradně k nabíjení malých elektronických USB zařízení (až 4,2 A pro dva USB porty společně) nebo malých zařízení pracujících na střídavém proudu (až 150 W). Jakékoli jiné použití může způsobit poškození.
- Pokud se napájecí měnič nepoužívá, vypněte jej.
- Používejte napájecí měnič pouze se specifikovanými akumulátory. Použití jiných akumulátorů může způsobit riziko úrazu a požáru.
- V případě nutného servisu nebo opravy napájecí měnič nerozebírejte, ale zanechte jej do odborného servisu. Nesprávná montáž může způsobit požár nebo úraz elektrickým proudem.
- Servis vašeho napájecího měniče svěřte kvalifikovanému opraváři, který používá pouze originální náhradní díly.
- Tím zajistíte jeho bezpečnost.

- Uložte si tyto pokyny. Používejte je často a také k poučení dalších osob, které mohou toto zařízení používat. Pokud zařízení někomu půjčíte, půjčte mu také tento návod k obsluze, aby nedošlo k nesprávnému použití výrobku nebo případně k úrazu.
- Pouze pro spotřebič třídy II.
- Používejte pouze s akumulátory uvedenými na obr. A2.

TECHNICKÉ ÚDAJE

Napětí	56 V 
Tvar výstupní vlny	Čistá sinusová vlna
Výstup USB-A	5V  3A, 9V  2A, 12V  1.5A, až 18 W
Port USB-C 1 (výstup)	5V  3A, 9V  2A, 12V  1.5A, 15V  1.2A, 20V  0.9A, až 18 W
Port USB-C 2 (vstup/ výstup)	5V  9V  12V  15V  20V  5A, až 100 W
Výstup střídavého proudu (zásuvka)	220-240 V ~ 50 Hz, 400 W trvalý, 800 W špička během 1 sekundy
Hmotnost (bez akumulátoru)	1,5 kg
Doporučený rozsah okolní teploty pro provoz	5°C - 40°C
Doporučený rozsah okolní teploty pro skladování	- 20°C - 70°C
Doporučený rozsah okolní teploty pro nabíjení	5°C - 40°C

OBSAH BALENÍ (OBR. A1)

POPIS

SEZNAMTE SE S VAŠIM MĚNIČEM (Obr. A1)

1. LED světla
2. Rukojeť
3. Tlačítko pro uvolnění akumulátoru
4. Vysunovací mechanismus
5. Elektrické kontakty
6. Západka

7. Výstupní port střídavého proudu (typ se liší podle oblastí)
8. Výstup USB-A
9. Port USB-C 1 (výstup)
10. Port USB-C 2 (vstup/výstup)
11. LED tlačítko
12. Hlavní vypínač

OBSLUHA

POUŽITÍ

- Napájení malých střídavých zařízení (až 400 W). Čistý sinusový invertor umožňuje střídavý proud vhodný i pro nejcitlivější elektroniku.
- Napájení kompatibilní elektroniky USB až do 18 W přes USB-A nebo USB-C port 1 nebo 100 W přes USB-C port 2, jako jsou mobilní telefony, tablety, notebooky.
- Nabíjení akumulátoru EGO pomocí USB-C vstupního/ výstupního portu 2 měniče, jako jsou kompatibilní USB PD nabíječky.
- Osvětlení za zhoršených světelných podmínek nebo nouzové zálohování.

INSTALACE/VYJMUTÍ AKUMULÁTORU

Používejte pouze s akumulátory a nabíječkami EGO uvedenými na obr. A2.

Před prvním použitím akumulátor plně nabijte.

Instalace

Vyrovnejte žebra akumulátoru s montážními drážkami a zatlačte akumulátor dolů, dokud neuslyšíte „cvaknutí“ (obr. B1).

Vyjmutí

Stiskněte tlačítko pro uvolnění akumulátoru a vytáhněte akumulátor (obr. B2).

ZAPNUTÍ/VYPNUTÍ NAPÁJECÍHO MĚNIČE (obr. C)

Zapnutí

Stiskněte a podržte hlavní vypínač déle než jednu sekundu. Tlačítko se rozsvítí zeleně, což znamená, že je napájecí měnič aktivní.

POZNÁMKA: Měnič se spustí automaticky, když je připojena nabíječka kompatibilní s USB-PD.

Vypnutí

Znovu stiskněte a podržte hlavní vypínač déle než jednu sekundu. Zelená kontrolka zhasne, což znamená, že je napájecí měnič deaktivován.

POZNÁMKA: Při připojování zařízení DRP (Dual Role Port) se měnič může po vypnutí znovu automaticky zapnout.

C-1	Hlavní vypínač
-----	----------------

LED SVĚTLA (obr. D)

Chcete-li použít LED světla, stiskněte tlačítko LED pro procházení následujícími režimy osvětlení:

- Režim nízkého jasu
- Režim vysokého jasu
- LED světla jsou vypnutá

V libovolném režimu stiskněte a podržte tlačítko LED déle než 1 sekundu a světla se přepnou do blikajícího režimu „STAV NOUZE“. Znovu stiskněte tlačítko LED, světla se vypnou.

POZNÁMKA: Aby LED světla fungovala, musí být zapnutý napájecí měnič.

D-1	LED tlačítko	D-2	LED světla
-----	--------------	-----	------------

KONTROLKA PRACOVNÍHO STAVU

LED kontrolka hlavního vypínače		Pracovní podmínky	Kroky
Svítilí zelená		Pohotovostní režim	Nevztahuje se.
Svítilí zelená		Napájení zařízení připojeného k výstupnímu portu střídavého proudu, a výkon výstupního portu střídavého proudu je menší než 10 W.	Nevztahuje se.
Zelené světlo postupně zhasíná a rozsvěcuje se		Napájení připojených zařízení	Nevztahuje se.
Oranžové světlo postupně zhasíná a rozsvěcuje se		Nabíjení akumulátoru	Nevztahuje se.
Zelená a oranžová světla střídavě zhasínají a rozsvěčují se		Napájení připojených zařízení A nabíjení akumulátoru.	Nevztahuje se.
Bliká zeleně, 1 bliknutí každou sekundu		Nízké napětí akumulátoru.	Viz „ OCHRANA PROTI VYBITÍ AKUMULÁTORU “ níže.
Svítilí červená po dobu 1 minuty, pak zhasne.		Napájecí měnič nebo akumulátor je přehřátý.	Nechte jednotku vychladnout a restartujte měnič. Viz „ OCHRANA PROTI PŘEHŘÁTÍ “ níže.
Bliká červeně po dobu 1 minuty, 1 bliknutí každých 0,5 sekundy, pak zhasne.		Napájecí měnič může být přetížen nebo zkratován.	Odpojte zařízení od výstupního portu střídavého proudu, viz „ OCHRANA PROTI PŘETÍŽENÍ NEBO ZKRATU “ níže.
Bliká červeně po dobu 1 minuty, 1 bliknutí každou sekundu		Jiná chyba elektroniky.	Odpojte zařízení a znovu jej připojte. Pokud se stejná chyba znovu objeví, obraťte se na zákaznické středisko EGO.

CZ

POZNÁMKA: Za jakýchkoli pracovních podmínek (nabíjení nebo vybíjení) se LED kontrolka na akumulátoru chová tak, jak je popsáno zde:

- U akumulátorů EGO BA1400, BA2800 a BA4200 LED bliká střídavě ZELENĚ, ČERVENĚ a ORANŽOVĚ.
- U akumulátorů EGO BA1400T, BA2242T, BA2800T, BA3360T, BA4200T, BA5600T a BA6720T poslední LED bliká ZELENĚ a zbylé LED svítí zeleně, NEBO LED svítí zeleně podle kapacity akumulátoru. Akumulátor obnoví stav LED každou 1-2 minuty a aktualizuje ukazatel stavu baterie v reálném čase.
- U akumulátorů EGO BA2240T LED nesvítí.

OCHRANA PROTI PŘEHŘÁTÍ

Pokud teplota akumulátoru nebo měniče během provozu překročí 70°C, obvod tepelné ochrany vypne jednotku do 1 minuty pro ochranu před poškozením přehřátím. Kontrolka hlavního vypínače bude svítit červeně po dobu 1 minuty. Před restartováním nechte jednotku vychladnout, dokud její teplota neklesne pod 67°C.

OCHRANA PROTI VYBITÍ AKUMULÁTORU

Měnič se automaticky vypne 1 minutu poté, co nabití akumulátoru dosáhlo nízké úrovně.

Nabíjte akumulátor.

OCHRANA PROTI PŘETÍŽENÍ NEBO ZKRATU

Když připojené střídavé zařízení čerpá více než je jmenovitý výkon portu, LED kontrolka měniče bliká červeně po dobu 1 minuty, 1 bliknutí každých 0,5 sekundy. Poté se měnič automaticky vypne.

Odpojte střídavé zařízení.

POUŽITÍ S EXTERNÍMI ZAŘÍZENÍMI

Napájení zařízení

Pokud je nainstalován nabitý akumulátor, napájecí měnič převádí stejnosměrný proud na 220-240 V střídavý proud domácího napájení a/nebo na napájení USB-A (5/9/12 V, až 18 W) nebo USB-C výstupního portu 1 (5/9/12/15/20 V, až 18 W) nebo USB-C vstupního/výstupního portu 2 (5/9/12/15/20 V, až 100 W), což uživateli umožňuje nabíjet a napájet různá zařízení.

POZNÁMKA: Pokud je při zapnutí měniče výstupní proud USB menší než 100 mA a výstupní výkon střídavého proudu menší než 10 W, zařízení se automaticky vypne po uplynutí 2 hodin.

Nabíjení akumulátoru

Napájecí měnič může nabíjet akumulátor EGO, když je nabíječka kompatibilní s USB-PD připojena k USB-C vstupnímu/výstupnímu portu 2 (5/9/12/15/20 V, až 100 W).

POZNÁMKA:

- Pokud je připojena nekompatibilní nabíječka a ostatní porty nejsou připojeny k napájecím zařízením, bude akumulátor EGO nabíjen 5 V, 1 A nebo nebude nabíjen a po 30 minutách se měnič automaticky vypne.
- Pokud je připojena nekompatibilní nabíječka a ostatní porty jsou připojeny k napájecím zařízením, akumulátor EGO nebude nabíjen a po 30 minutách měnič zastaví nabíjení, přičemž LED kontrolka hlavního vypínače zobrazuje pouze indikaci napájení zařízení.

Připojení externích zařízení:

1. Vložte akumulátor do napájecího měniče.
2. Stisknutím a podržením hlavního vypínače po dobu delší než sekundu zapnete měnič. LED v hlavního vypínači se rozsvítí zeleně, když je měnič připraven k použití.
3. Připojte zařízení k USB portům napájecího měniče a/ nebo 220-240 V (230 V středové napětí) výstupnímu portu střídavého proudu. Měnič začne automaticky napájet zařízení.
4. Připojte kompatibilní USB PD nabíječku do USB-C vstupního/výstupního portu 2 měniče a nabíjte akumulátor EGO nainstalovaný na měnič.
5. Pokud se napájecí měnič nepoužívá, odpojte zařízení od měniče a poté jej vypněte stisknutím a podržením hlavního vypínače po dobu delší než sekundu.
6. Vyměňte akumulátor z měniče.

POZNÁMKA:

- Doba provozu připojeného zařízení závisí na zařízení a kapacitě akumulátoru EGO.
- Doba nabíjení akumulátoru EGO závisí na USB PD nabíječce.
- Napájecí měnič se může zahřívát. Je to součást běžného provozu nabíječky.
- Napájecí měnič vždy používejte na dobře větraném místě.
- Do USB portů nevkládejte hřebíky, dráty atd. V opačném případě může dojít ke zkratu a k poškození portů USB.
- Když je připojena záložní baterie, někdy ZELENÁ LED kontrolka hlavního vypínače zhasíná a rozsvěcuje se, což znamená „napájení záložní baterie“. Někdy ORANŽOVÁ LED kontrolka zhasíná a rozsvěcuje se, což znamená „nabíjení akumulátoru EGO“.

GZ

ÚDRŽBA

VAROVÁNÍ: Při čištění nebo provádění jakékoli údržby vždy odpojte všechna zařízení a vyměňte akumulátor z napájecího měniče, aby nedošlo k vážnému zranění osob.

VAROVÁNÍ: Při opravách používejte pouze originální náhradní díly společnosti EGO. Použití jiných dílů může představovat riziko nebo může způsobit poškození výrobku. Z důvodu zajištění bezpečnosti a spolehlivosti musí všechny opravy provádět kvalifikovaný servisní technik.

CELKOVÁ ÚDRŽBA

K čištění plastových dílů nepoužívejte rozpouštědla. Většina plastů je náchylná k poškození různými typy komerčních rozpouštědel a jejich použití je může poškodit. K odstranění nečistot, prachu, oleje, maziva atd. použijte čistý hadr.

⚠ VAROVÁNÍ: Nikdy nedovolte, aby došlo ke styku plastových částí s brzdovými kapalinami, benzinem, ropnými produkty, penetračními oleji atd. Chemické látky mohou poškodit, zeslabit nebo poškodit plast, což může vést k vážnému úrazu.

SKLADOVÁNÍ JEDNOTKY

- Vyměňte akumulátor z měniče.
- Před uložením důkladně vyčistěte napájecí měnič.
- Uskladněte jednotku na suchém, dobře větraném místě, uzamčeném nebo vysoko mimo dosah dětí. Neskladujte nářadí v blízkosti hnojiv, benzinu nebo jiných chemikálií.

Ochrana životního prostředí



CZ

Elektrické zařízení, použité baterie nabíječku nevhazujte do domovního odpadu! Předajte tento výrobek autorizované recyklační společnosti ke tříděnému sběru. Elektrické nářadí musí být vráceno do zařízení pro ekologickou recyklaci.

RECYCLING DER SPEK
KLEIN EN PARKMACHINES * TER AAR

ODSTRAŇOVÁNÍ ZÁVAD

PROBLÉM	PŘÍČINA	ŘEŠENÍ
Výkonový měnič nefunguje.	<ul style="list-style-type: none">■ Kapacita akumulátoru je vyčerpána.■ Akumulátor je příliš horký.	<ul style="list-style-type: none">■ Nabijte akumulátor.■ Akumulátor ochladte, dokud jeho teplota neklesne pod zadanou hodnotu.
Měnič se nemůže vybijet při použití portů USB-C 1 nebo 2.	<ul style="list-style-type: none">■ Žádná elektronická komunikace mezi měničem a externími zařízeními připojenými k portům USB-C 1 nebo 2.	<ul style="list-style-type: none">■ Vyměňte externí zařízení a znovu je vložte NEBO■ Vypněte měnič a restartujte jej.

ZÁRUKA

ZÁRUKA SPOLEČNOSTI EGO

Úplné záruční podmínky společnosti EGO naleznete na webové stránce egopowerplus.com.

CZ

KEES VAN DER SPEK
TUIN EN PARKMACHINES ★ TER AAR

PREČÍTAJTE SI VŠETKY POKYNY!



PREČÍTAJTE SI NÁVOD NA OBSLUHU

BEZPEČNOSTNÝ SYMBOL

Účelom bezpečnostných symbolov je upozorniť na možné nebezpečenstvá. Venujte príslušnú pozornosť a pochopte bezpečnostné symboly a ich vysvetlenia. Varovné symboly, samy o sebe, nedokážu eliminovať nebezpečenstvo. Pokyny a varovania, ktoré obsahujú, nie sú náhradou za vhodné opatrenia na prevenciu úrazov.

⚠ VAROVANIE: Pred použitím tohto nástroja si prečítajte a pochopte všetky bezpečnostné pokyny v tomto návode na obsluhu, vrátane všetkých bezpečnostných výstražných symbolov, ako sú „**NEBEZPEČENSTVO**“, „**VAROVANIE**“ a „**UPOZORNENIE**“. Nedodržanie nižšie uvedených pokynov môže mať za následok úraz elektrickým prúdom, požiar a/alebo vážne zranenie.

BEZPEČNOSTNÉ POKYNY

Táto strana zobrazuje a popisuje bezpečnostné symboly, ktoré sa objavujú na tomto výrobku. Pred pokusom o zostavenie a prevádzkovanie si prečítajte, pochopte a dodržiavajte všetky pokyny na stroji.



Bezpečnostné upozornenie



Používateľ si musí prečítať návod na obsluhu, aby znížil riziko úrazu.

SK



3.15A Tavná poistka s časovým oneskorením



Používajte toto zariadenie iba v interiéri.



Konštrukcia s dvojitou izoláciou



Odpadové elektrické výrobky sa nesmú likvidovať spolu s domovým odpadom. Odovzdajte do autorizovaného recyklačného strediska.



Garantovaná hladina akustického výkonu. Emisie hluku do prostredia sú podľa smernice Európskeho spoločenstva.



Tento výrobok je v súlade s platnými smernicami ES.



Striedavý prúd



Tento výrobok je v súlade s platnou legislatívou Spojeného kráľovstva.



Jednosmerný prúd

V Napätie

Hz Hertz

A Ampéry

min Minúty

W Watt

kg Kilogram

°C Celzius

VAROVANIE: Prečítajte si a pochopte všetky pokyny. Nedodržanie nižšie uvedených pokynov môže mať za následok úraz elektrickým prúdom, požiar a/alebo vážne zranenie.

DÔLEŽITÉ BEZPEČNOSTNÉ POKYNY

- Pred použitím tohto výrobku si prečítajte všetky pokyny!
- Za účelom zníženia rizika zranenia sa vyžaduje prísny dohľad, ak je spotrebič používaný v blízkosti detí.
- Do výrobku nevkładajte prsty ani ruky.
- Použitie príslušenstva, ktoré nie je odporúčané výrobcom, môže viesť k riziku požiaru, úrazu elektrickým prúdom alebo poraneniu osôb.
- Nepoužívajte akumulátor alebo nástroj, ktorý je poškodený alebo upravený. Poškodené alebo upravené akumulátory môžu mať nepredvídateľné chovanie, ktoré môže viesť k požiaru, výbuchu alebo nebezpečenstvu poranenia.
- Pri nabíjaní akumulátora pracujte na dobre vetranom mieste a žiadnym spôsobom neobmedzujte vetranie.
- Za nevhodných podmienok môže z akumulátora unikať kvapalina. Zabráňte kontaktu. Pri náhodnom kontakte opláchnite vodou. Pri zasiahnutí očí vyhľadajte lekársku pomoc. Unikajúca kvapalina z akumulátora môže spôsobiť podráždenie pokožky alebo popáleniny.
- Nevystavujte akumulátor ohňu alebo nadmernej teplote. Pri vystavení ohňu alebo teplote nad 100 ° C môže dôjsť k výbuchu.
- Nevystavujte napájací menič dažďu alebo vlhkým podmienkam. Voda, ktorá vnikne do napájacieho meniča, zvyšuje nebezpečenstvo úrazu elektrickým prúdom.
- Napájací menič nie je určený na žiadne iné použitie ako nabíjanie malých (do 4,2 A pre dva kombinované porty USB) elektronických spotrebičov s USB alebo malých zariadení (do 150 W) so striedavým napájaním. Akékoľvek iné použitie môže mať za následok poškodenie.
- Pokiaľ napájací menič nepoužívate, vypnite ho.
- Používajte napájací menič iba s výslovné určenými akumulátormi. Použitie iných typov akumulátorov môže spôsobiť riziko úrazu a požiaru.
- Napájací menič nerozoberajte. V prípade potreby servisu alebo opravy, požiadajte o pomoc kvalifikovanú osobu. Nesprávne zmontovanie môže spôsobiť úraz elektrickým prúdom alebo požiar.
- Nechajte váš napájací menič opraviť kvalifikovaným opravárom s použitím iba identických náhradných dielov.

- Zabezpečte tak zachovanie bezpečnosti napájacieho meniča.
- Odložte si tieto pokyny. Používajte ich často a používajte ich tiež na poučenie ostatných, ktorí môžu tento nástroj používať. Ak požičiate tento nástroj niekomu inému, požičajte mu aj tieto pokyny, aby sa zabránilo zneužitiu výrobku a prípadným zraneniam.
- Len pre spotrebiče triedy II.
- Používajte iba s akumulátormi uvedenými na obr. A2.

TECHNICKÉ ÚDAJE

Napätie	56 V
Tvar výstupnej vlny	Čistá sinusová vlna
Výstup USB-A	5V 3A, 9V 2A, 12V 1.5A, až 18W
Port USB-C 1 (výstup)	5V 3A, 9V 2A, 12V 1.5A, 15V 1.2A, 20V 0.9A, až 18W
Port USB-C 2 (vstup/výstup)	5V , 9V , 12V , 15V , 20V , 5A, až 100 W
Výstup striedavého prúdu (zásuvka)	220-240 V~ 50 Hz, 400 W súvisle, špička 800 W do 1 sekundy
Hmotnosť (bez akumulátora)	1,5 kg
Odporúčaný rozsah okolitej teploty pre prevádzku	5°C – 40°C
Odporúčaný rozsah okolitej teploty pre skladovanie	- 20°C – 70°C
Odporúčaný rozsah okolitej teploty pre nabíjanie	5°C – 40°C

SK

OBSAH BALENIA (OBR. A1)

POPIS

ZOZNÁMTE SA S VAŠIM MENIČOM NAPÄTIA

(obr. A1)

1. LED svetlá
2. Rukoväť
3. Tlačidlo uvoľnenia akumulátora

4. Vysúvací mechanizmus
5. Elektrické kontakty
6. Západka
7. Výstupný port striedavého prúdu (typ sa mení podľa regiónu)
8. Výstup USB-A
9. Port USB-C 1 (výstup)
10. Port USB-C 2 (vstup/výstup)
11. LED tlačidlo
12. Hlavný vypínač

OBSLUHA

POUŽITIE

- Napájanie malých zariadení na striedavý prúd (až 400 W). Vďaka meniču s čistou sínusovou vlnou je striedavý prúd vhodný aj pre najcitlivejšiu elektroniku.
- Napája kompatibilnú elektroniku s rozhraním USB s výkonom až 18 W cez port USB-A alebo USB-C port 1 alebo 100 W cez port USB-C 2, napríklad mobilné telefóny, tablety a notebooky.
- Nabíjanie akumulátora EGO pomocou vstupného/výstupného USB-C portu 2 meniča, napríklad pomocou kompatibilných nabíjačiek USB PD.
- Osvetlenie v podmienkach s nízkym svetlom alebo núdzové zálohovanie.

PRIPOJENIE/ODPOJENIE AKUMULÁTORA

Používajte iba s akumulátormi EGO a nabíjačkami uvedenými na obr. A2.

Pred prvým použitím úplne nabite.

Pripojenie

Zarovnajete rebrá akumulátora s montážnymi štrbinami a stlačíte akumulátor nadol, až kým nebudete počuť „kliknutie“ (obr. B1).

Odpojenie

Stlačíte tlačidlo pre uvoľnenie akumulátora a vytiahnete ho von (obr. B2).

ZAPNUTIE/VYPNUTIE NAPÁJACIEHO MENIČA (obr. C)

Zapnutie

Stlačíte a podržte hlavný vypínač na viac ako jednu sekundu. Tlačidlo svieti nazeleno, čo naznačuje, že napájací menič je aktívny.

POZNÁMKA: Menič sa zapne automaticky, keď je pripojená nabíjačka kompatibilná s USB-PD.

Vypnutie

Znovu stlačíte a podržte hlavný vypínač na viac ako jednu sekundu. Zelená kontrolka nebude svietiť, čo naznačuje, že napájací menič je deaktivovaný.

POZNÁMKA: Pri pripojení zariadenia DRP (Dual Role Port) sa menič môže zapnúť automaticky znova po vypnutí meniča.

C-1	Hlavný vypínač
-----	----------------

LED SVETLÁ (obr. D)

Ak chcete používať LED svetlá, stlačíte tlačidlo LED a prechádzajte nasledujúce režimy svetla:

- Režim nízkeho jasu
- Režim vysokého jasu
- Svetlá LED sú vypnuté

V ľubovoľnom režime stlačíte a podržte tlačidlo LED na viac ako 1 sekundu a svetlá sa prepnú na blikajúci „NÚDZOVÝ“ režim. Znovu stlačíte tlačidlo LED, svetlá sa vypnú.

POZNÁMKA: Aby LED svetlá fungovali, musí byť zapnutý napájací menič.

D-1	LED tlačidlo	D-2	LED svetlá
-----	--------------	-----	------------

KONTROLKA PRACOVNÉHO STAVU

LED kontrolka hlavného vypínača		Pracovný stav	Akcia
Svietiaca zelená		Pohotovostný režim	n/a
Svietiaca zelená		Napájanie zariadenia pripojeného k výstupnému portu striedavého prúdu a napájanie výstupného portu striedavého prúdu je menšie ako 10 W.	n/a
Zelené svetlo postupne slabne a zhasína		Napájanie pripojených zariadení	n/a
Oranžové svetlo postupne slabne a zhasína		Nabíjanie akumulátora	n/a
Zelené a oranžové svetlá striedavo slabnú a zhasínajú		Napájanie pripojených zariadení a nabíjanie akumulátora.	n/a
Blikajúca zelená, 1 bliknutie každú sekundu		Nízke napätie akumulátora.	Pozri nižšie „ OCHRANA PRED VYBITÍM AKUMULÁTORA “.
Červená po dobu 1 minúty, potom sa vypne.		Napájací menič alebo akumulátor sú prehriate.	Nechajte jednotku vychladnúť a potom reštartujte menič. Pozri „ OCHRANA PROTI PREHRIATIU “ nižšie.
Blikajúca červená na 1 minútu, 1 bliknutie každých 0,5 sekundy, potom sa vypne.		Napájací menič môže byť preťažený alebo skratovaný.	Odpojte zariadenie od výstupného portu striedavého prúdu, pozrite si časť „ OCHRANA PROTI PREŤAŽENIU ALEBO SKRATU “ nižšie.
Blikajúca červená na 1 minútu, 1 bliknutie každú sekundu		Iná chyba elektroniky.	Odpojte zariadenie a znova ho pripojte, ak sa rovnaká chyba zopakuje, kontaktujte zákaznicke stredisko EGO.

SK

POZNÁMKA: Za akýchkoľvek pracovných podmienok (nabíjanie alebo vybíjanie) sa LED kontrolka na akumulátore bude správať tak, ako je tu popísané:

- Pri akumulátoroch EGO BA1400, BA2800 a BA4200 bliká LED striedavo ZELENO, ČERVENO a ORANŽOVO.
- Pri akumulátoroch EGO BA1400T, BA2242T, BA2800T, BA3360T, BA4200T, BA5600T a BA6720T posledná LED bliká ZELENO a ostatné LED svietia neprerušovane ZELENO, ALEBO svieti neprerušovane ZELENO podľa kapacity akumulátora. Akumulátor rozsvieti LED každé 1-2 minúty, aby sa aktualizoval stav nabitia v reálnom čase.
- V prípade akumulátorov EGO BA2240T zostanú LED zhasnuté.

OCHRANA PROTI PREHRIATIU

Ak teplota akumulátora alebo meniča počas prevádzky presiahne 70°C, obvod tepelnej ochrany vypne jednotku do 1 minúty, aby ju ochránil pred poškodením prehriatím. Kontrolka hlavného vypínača bude na 1 minútu svietiť červeno. Pred opätovným spustením nechajte jednotku vychladnúť, kým jej teplota neklesne pod 67°C.

OCHRANA PRED VYBITÍM AKUMULÁTORA

Menič sa automaticky vypne 1 minútu po tom, ako nabitie akumulátora dosiahne nízku úroveň.

Nabite akumulátor.

OCHRANA PROTI PREŤAŽENIU ALEBO SKRATU

Keď pripojené zariadenie so striedavým prúdom odoberá viac ako je menovitý výkon portu, kontrolka LED meniča bude blikať červeno 1 minútu pri s 1 bliknutím každých 0,5 sekundy. Potom sa menič automaticky vypne.

Odpojte zariadenie so striedavým prúdom.

POUŽITIE S EXTERNÝMI ZARIADENIAMI

Napájanie zariadení

Keď je nainštalovaný nabitý akumulátor, napájací menič premieňa jednosmerný prúd na 220 – 240 V striedavé napájanie v domácnosti a/alebo USB-A (5/9/12 V, až 18 W) alebo napájanie cez výstupný port USB-C 1 (5/9/12/15/20V, až 18 W) alebo USB-C vstupno/výstupný port 2 (5/9/12/15/20V, až 100 W), čo umožňuje používateľovi nabíjať a napájať rôzne zariadenia.

POZNÁMKA: Ak je pri zapnutí napájacieho meniča výstupný prúd USB nižší ako 100 mA a výstupný výkon striedavého prúdu je nižší ako 10 W, systém sa automaticky vypne do 2 hodín.

Nabíjanie akumulátora

Napájací menič môže nabíjať akumulátor EGO, keď je USB-PD kompatibilná nabíjačka pripojená k USB-C vstupnému/výstupnému portu 2 (5/9/12/15/20 V, až 100 W).

POZNÁMKA:

- Keď je pripojená nekompatibilná nabíjačka a ostatné porty nie sú pripojené k napájacím zariadeniam, EGO akumulátor sa bude nabíjať pri 5 V, 1 A alebo sa nenabije a po 30 minútach sa menič automaticky vypne.
- Keď je pripojená nekompatibilná nabíjačka a ostatné porty sú pripojené k napájacím zariadeniam, EGO akumulátor sa nebude nabíjať a po 30 minútach menič zastaví nabíjanie a LED kontrolka hlavného vypínača zobrazuje iba indikáciu napájaných zariadení.

Pripojenie externých zariadení:

- Vložte akumulátor do napájacieho meniča.
- Stlačte a podržte hlavný vypínač dlhšie ako jednu sekundu, aby ste zapli menič. Keď je menič pripravený na použitie, LED hlavného vypínača sa rozsvieti nazeleno.
- Pripojte zariadenia k USB portom napájacieho meniča a/alebo 220-240 V (230 V stredové napätie) výstupnému portu striedavého prúdu. Menič začne automaticky napájať zariadenia.
- Pripojte kompatibilnú USB PD nabíjačku do vstupného/výstupného portu USB-C 2 meniča, aby ste nabili EGO akumulátor nainštalovaný do meniča.
- Keď sa napájací menič nepoužíva, odpojte zariadenia od meniča a potom ho vypnite stlačením podržaním hlavného vypínača na viac ako sekundu.
- Vyberte akumulátor z napájacieho meniča.

POZNÁMKA:

- Doba chodu pripojeného zariadenia závisí od zariadenia a kapacity akumulátora EGO.
- Doba nabíjania akumulátora EGO závisí od USB PD nabíjačky.
- Napájací menič sa môže zahrievať. Je to súčasť bežnej prevádzky napájacieho meniča.
- Napájací menič vždy používajte na dobre vetranom mieste.
- Do portov USB nezasúvajte kince, drôty atď. V opačnom prípade môže skrat poškodiť USB porty.
- Keď je pripojený záložný zdroj, niekedy sa na hlavnom vypínači rozsvieti a zhasne ZELEENÁ kontrolka, čo znamená „napájanie záložného zdroja“. Niekedy sa ORANŽOVÁ LED rozsvieti a zhasne, čo znamená „nabíjanie akumulátora EGO“.

ÚDRŽBA

VAROVANIE: Aby ste predišli vážnemu zraneniu osôb, pri čistení alebo vykonávaní akejkoľvek údržby vždy odpojte všetky zariadenia a vyberte akumulátor z napájacieho meniča.

VAROVANIE: Pri servise používajte iba identické náhradné diely EGO. Použitie iných súčastí môže vyvolať nebezpečenstvo, alebo spôsobiť poškodenie výrobku. Pre zaistenie bezpečnosti a spoľahlivosti je nevyhnutné, aby všetky opravy vykonával len kvalifikovaný servisný technik.

CELKOVÁ ÚDRŽBA

Na čistenie plastových dielov nepoužívajte rozpúšťadlá. Väčšina plastov je náchylná na poškodenie rôznymi typmi komerčných rozpúšťadiel a môžu sa poškodiť, ak sa rozpúšťadlá použijú. Použite čistú handru na odstránenie nečistôt, prachu, oleja, maziva, atď.

VAROVANIE: Nikdy nedovoľte, aby sa brzdové kvapaliny, benzín, ropné výrobky, penetračné oleje atď. dostali do kontaktu s plastovými časťami. Chemické látky môžu poškodiť, oslabiť alebo zničiť plast, čo môže viesť k vážnemu zraneniu.

USKLADNENIE PRÍSTROJA

- Vyberte akumulátor z napájacieho meniča.
- Pred uskladnením napájací menič dôkladne vyčistite.
- Prístroj skladujte na suchom a dobre vetranom uzamknutom alebo vyvýšenom mieste mimo dosahu detí. Prístroj neskladujte v blízkosti hnojív, benzínu alebo iných chemikálií.

Ochrana životného prostredia



Nevyhadzujte elektrické zariadenia, nabíjačku a použité akumulátory do domového odpadu! Tento výrobok odneste na autorizované recyklačné miesto a poskytnite ho na separovaný zber.

Elektrické náradie sa musí odovzdať do príslušného zariadenia na ekologicky šetrnú recykláciu.

SK



ODSTRAŇOVANIE PORÚCH

PROBLÉM	PRÍČINA	RIEŠENIE
Napájací menič nefunguje.	<ul style="list-style-type: none">■ Kapacita akumulátora je vyčerpaná.■ Akumulátor je príliš horúci.	<ul style="list-style-type: none">■ Nabite akumulátor.■ Ochladte akumulátor, kým jeho teplota neklesne pod špecifikovanú hodnotu.
Pri používaní portov USB-C 1 alebo 2 sa menič nemôže vybiť.	<ul style="list-style-type: none">■ Žiadna elektronická komunikácia medzi meničom a externými zariadeniami pripojenými k portom USB-C 1 alebo 2.	<ul style="list-style-type: none">■ Vyberte externé zariadenia a znova ich pripojte ALEBO■ Vypnite menič a reštartujte ho.

ZÁRUKA

ZÁRUČNÁ POLITIKA EGO

Navštívte webové stránky egopowerplus.com pre úplné podmienky záručnej politiky spoločnosti EGO.

SK

KEES VAN DER SPEK
TUIN EN PARKMACHINES ★ TER AAR

OLVASSA EL AZ ÖSSZES UTASÍTÁST!



OLVASSA EL A HASZNÁLATI ÚTMUTATÓT

BIZTONSÁGI SZIMBÓLUM

A biztonsági szimbólumok célja, hogy felhívják a figyelmet az esetleges veszélyekre. Nagyon figyeljen a biztonsági szimbólumokra és magyarázatokra, ill. ezek megértésére. A szimbólumok figyelmeztetései önmagukban nem hártják el a veszélyeket. Az utasítások és figyelmeztetések nem helyettesítik a megfelelő balesetmegelőző intézkedéseket.

▲ FIGYELMEZTETÉS: A szerszám használata előtt feltétlenül olvassa el a jelen használati útmutató minden biztonsági utasítását, a „VESZÉLY”, „FIGYELMEZTETÉS” és „FIGYELEM” biztonsági szimbólumokat is. Az alább felsorolt utasítások be nem tartása áramütést, tűzveszélyt és/vagy súlyos személyi sérülést idézhet elő.

BIZTONSÁGI UTASÍTÁSOK

Ezen az oldalon olyan biztonsági szimbólumok láthatók és olvashatók, amelyek megjelenhetnek a terméken. Az összeszerelés vagy működtetés előtt olvassa el, értse meg és tartsa be a gép minden utasítását.



Biztonsági figyelmeztetés



A sérülések kockázatának csökkentése érdekében a használaton el kell olvasnia a használati útmutatót.

3.15A



Késleltetett miniatűr olvadóbiztosíték



A készüléket csak beltéren használja



Kettős szigetelésű szerkezet



Az elhasznált elektromos termékek nem helyezhetők a háztartási hulladékok közé. Vigye hivatalos újrahasznosító telephelyre.



Garantált hangteljesítményszint. Környezetre ható zajkibocsátás az Európai Közösség irányelve szerint.



A termék megfelel az érvényes EK irányelveknek.



Váltakozó áram



Ez a termék megfelel az Egyesült Királyság hatályos jogszabályainak.



Egyenáram



V Feszültség

Hz

Hertz



A Amper

perc

Perc



W Watt

kg

Kilogramm



°C Celsius

HU















▲ FIGYELMEZTETÉS: Olvassa el és értse meg az utasításokat. Az alább felsorolt utasítások be nem tartása áramütést, tűzveszélyt és/vagy súlyos személyi sérülést idézhet elő.

FONTOS BIZTONSÁGI UTASÍTÁSOK

- A termék használata előtt olvassa el az összes utasítást.
- A sérülésveszély csökkentése érdekében fokozott figyelem szükséges, ha a terméket gyermekek közelében használják.
- Ne dugja be az ujját vagy a kezét a termékbe.
- Ha nem javasolt vagy nem a gyártó által értékesített tartozékokat használ, akkor tűz, áramütés vagy személyi sérülések veszélye áll fenn.
- Ne használjon sérült vagy módosított akkumulátoregységet vagy készüléket. A sérült vagy módosított akkumulátorok előre nem látható módon viselkedhetnek, aminek eredménye tűz, robbanás vagy sérülésveszély lehet.
- Az akkumulátort jól szellőző helyiségben töltsse fel, és semmilyen módon ne akadályozza a szellőzést.
- Nem megfelelő körülmények között folyadék szivároghat az akkumulátorból; ne érjen ehhez. Amennyiben véletlenül hozzáérne, mossa le vízzel. Ha ez a folyadék szembe kerül, forduljon orvoshoz is. Az akkumulátorból kiszivárgó folyadék irritációt vagy égési sérülést okozhat.
- Ne tegye ki az akkumulátoregységet tűznek vagy túl magas hőmérsékletnek. Ha tűznek, vagy 100°C feletti hőmérsékletnek teszi ki, akkor felrobbanhat.
- Ne tegye ki a feszültségátalakítót esőnek vagy nedves környezetnek. A feszültségátalakítóba bekerülő víz megnöveli az áramütés kockázatát.
- Ne használja a feszültségátalakítót más célra, mint kis (max. 4,2 A a két USB port együtt) USB elektronika vagy kis (max. 150 W) váltakozó áramú (AC) eszköz töltésére. Bármilyen más felhasználás károsodáshoz vezethet.
- Kapcsolja ki a feszültségátalakítót, amikor nem használja.
- Kizárólag az előírt akkumulátoregységekkel használja a feszültségátalakítót. Bármely más akkumulátoregység használata sérülés- vagy tűzveszélyt okozhat.
- Ne szedje szét a feszültségátalakítót. Ha karbantartásra vagy javításra van szükség, vigye megfelelően képzett szakemberhez. A helytelen összeszerelés tűzveszélyt vagy áramütést okozhat.

- A feszültségátalakítót szakképzett személlyel, kizárólag eredeti cserealkatrészek felhasználásával javíttassa meg.
- Ezzel biztosítja a feszültségátalakító biztonságának fenntartását.
- Őrizze meg ezt az útmutatót. Időnként olvassa át, és használja, amikor másokat a készülék használatára tanít be. Ha valakinek kölcsönadja a készüléket, akkor adja át a használati utasítást is a helytelen használat és a lehetséges sérülések elkerülése érdekében.
- Csak a II. osztályú készülék esetében.
- Csak az A2 ábrán felsorolt akkumulátorokat használja.

JELLEMZŐK

Feszültség	56 V 
Kimeneti hullám formája	Tiszta szinusz hullám
USB-A kimenet	5V  3A, 9V  2A, 12V  1.5A, akár 18 W
USB-C port 1 (kimenet)	5V  3A, 9V  2A, 12V  1.5A, 15V  1.2A, 20V  0.9A, akár 18 W
USB-C port 2 (bemenet/kimenet)	5V  3A, 9V  2A, 12V  1.5A, 15V  1.2A, 20V  0.9A, 5A max, akár 100W
AC kimenet (csatlakozó)	220–240 V ~ 50 Hz, 400 W folytonos, 800 W csúcserték 1 másodpercen belül
Súly (akkumulátoregység nélkül)	1,5 kg
Ajánlott üzemi környezeti hőmérséklet-tartomány	5°C - 40°C
Ajánlott tárolási környezeti hőmérséklet-tartomány	-20°C - 70°C
Ajánlott töltési környezeti hőmérséklet-tartomány	5°C - 40°C

A CSOMAG TARTALMA (A1 ÁBRA)

LEÍRÁS

ISMERJE MEG AZ ÁTALAKÍTÓJÁT (A1 ábra)

1. LED világítás
2. Fogantyú
3. Akkumulátor kioldógomb
4. Kioldó mechanizmus
5. Elektromos érintkezők
6. Zár
7. AC kimeneti port (a típus a régiótól függ)
8. USB-A kimenet
9. USB-C port 1 (kimenet)
10. USB-C port 2 (bemenet/kimenet)
11. LED gomb
12. Főkapcsoló gomb

HASZNÁLAT

ALKALMAZÁSOK

- Kis váltakozó áramú eszközök tápellátása (400 W-ig). A Pure Sine Wave Inverter még a legérzékenyebb elektronikához is alkalmassá teszi a váltakozó áramú tápellátást.
- Kompatibilis USB-elektronika tápellátása akár 18 W-ig az 1. USB-A vagy USB-C porton keresztül, vagy 100 W-ig a 2. USB-C porton keresztül, például mobiltelefonok, táblagépek, laptopok esetében.
- Az EGO akkumulátor töltése az átalakító 2. bemeneti/kimeneti portjának használatával, például kompatibilis USB PD töltőkkel.
- Fény biztosítása gyenge fényviszonyok mellett vagy vészhelyzeti biztonsági mentés.

AZ AKKUMULÁTOREGYSÉG BERAKÁSA/ KIVÉTELE

Csak az A2 ábrán felsorolt EGO akkumulátoregységeket és töltőket használja.

Az első használat előtt teljesen töltse fel.

Csatlakoztatás

Illessze az akkumulátor bordáit az akkumulátorban lévő szerelőnyíláshoz, és nyomja le az akkumulátoregységet, amíg kattantást nem hall (B1 ábra).

Leválasztás

Oldja ki az akkumulátor kioldógombot, és húzza ki az akkumulátoregységet (B2 ábra).

A FESZÜLTSGÁTALAKÍTÓ INDÍTÁSA/LEÁLLÍTÁSA (C ábra)

Indítás

Nyomja meg és tartsa lenyomva a főkapcsoló gombot több mint egy másodpercig. A gomb zölden világít, jelezve, hogy a feszültségátalakító aktív.

MEGJEGYZÉS: A feszültségátalakító automatikusan elindul, ha USB-PD-kompatibilis töltőt csatlakoztat.

Leállítás

Nyomja meg és tartsa lenyomva ismét a főkapcsoló gombot több mint egy másodpercig. A zöld fény kialszik, jelezve, hogy a feszültségátalakító ki van kapcsolva.

MEGJEGYZÉS: DRP (Dual Role Port) eszköz csatlakoztatásakor a feszültségátalakító automatikusan újra elindulhat, miután kikapcsolták.

C-1	Főkapcsoló gomb
-----	-----------------

A LED VILÁGÍT (D ábra)

A LED világítás használatához nyomja meg a LED gombot a következő világítási módok közötti görgetéshez:

- Alacsony fényerejű mód
- Nagy fényerejű mód
- A LED világítás ki van kapcsolva

Bármelyik üzemmódban nyomja meg és tartsa lenyomva a LED gombot több mint 1 másodpercig, és a fények villogó, „VÉSZHELYZET” módba kapcsolnak. Nyomja meg újra a LED gombot, a világítás kialszik.

MEGJEGYZÉS: A LED világítás működéséhez a feszültségátalakítót be kell kapcsolni.

D-1	LED gomb	D-2	LED világítás
-----	----------	-----	---------------

ÜZEMI ÁLLAPOTJELZŐ

Főkapcsoló gomb LED jelzőfény	Üzemi állapot	Művelet	
Folyamatos zöld		Készenlét	n/a
Folyamatos zöld		A váltakozó áramú kimeneti porthoz csatlakoztatott eszköz tápellátása, és a váltakozó áramú kimeneti port teljesítménye alacsonyabb, mint 10 W.	n/a
A zöld fény fokozatosan elhalványul és felerősödik		A csatlakoztatott eszközök tápellátása	n/a
A narancssárga fény fokozatosan elhalványul és felerősödik		Az akkumulátoregység töltése	n/a
A zöld és narancssárga fények felváltva halványulnak és erősödnek		A csatlakoztatott eszközök tápellátása ÉS az akkumulátor töltése.	n/a
Zölden villog, másodpercenként 1 villanás		Alacsony akkumulátorfeszültség.	Lásd alább az „ALACSONY TÖLTÖTTISÉGŰ AKKUMULÁTOR TÖLTÉSVÉDELME” című részt.
Folyamatos pirosan világít 1 percig, majd kikapcsol.		A feszültségátalakító vagy az akkumulátoregység túlmelegedett.	Hagyja lehűlni az egységet, majd indítsa újra a feszültségátalakítót. Lásd alább a „TÚLMELEGEDÉS ELLENI VÉDELME” című részt.
1 percig pirosan villog, 0,5 másodpercenként 1 villanás, majd kikapcsol.		Előfordulhat, hogy a feszültségátalakító túlterhelt vagy rövidzárlatos.	Válassza le az eszközt a váltakozó áramú kimeneti portról, lásd alább a „TÚLTERHELÉS VAGY RÖVIDZÁRLAT ELLENI VÉDELME” című részt.
Pirosan villog 1 percig, másodpercenként 1 villanás		Egyéb elektronikai hiba.	Válassza le a készüléket, majd csatlakoztassa újra, ha ugyanaz a hiba ismétlődik, kérjük, vegye fel a kapcsolatot az EGO ügyfélszolgálati központtal.

HU

MEGJEGYZÉS: Az akkumulátoron lévő LED-jelzőfény az itt leírtak szerint viselkedik minden munkakörülmény között (töltés vagy kisütés):

- EGO BA1400, BA2800 és BA4200 akkumulátoregységek esetén a LED felváltva ZÖLD, PIROS és NARANCSSÁRGA színnel villog.
- A BA1400T, BA2242T, BA2800T, BA3360T, BA4200T, BA5600T és BA6720T EGO akkumulátoregységek esetében az utolsó LED zölden villog, a korábbi LED-ek pedig folyamatosan zölden világítanak az akkumulátor kapacitásának megfelelően. Az akkumulátor 1–2 percenként frissíti a LED-eket a valós idejű üzemenyag-mérés frissítéséhez.
- A BA2240T EGO akkumulátorcsomagok esetében a LED-ek nem világítanak.

TÜLMELEGEDÉS ELLENI VÉDELEM

Ha az akkumulátor vagy a feszültségátalakító hőmérséklete működés közben meghaladja a 70°C-ot, a túlmelegedés ellen védő áramkör 1 percen belül leállítja az egységet, hogy megvédje a túlmelegedés által okozott sérülésektől. A főkapcsoló gomb jelzőfénye 1 percig folyamatosan pirosan világít. Hagyja lehűlni az egységet, amíg a hőmérséklete 67°C alá nem csökken, mielőtt újraindítaná.

ALACSONY TÖLTÖTTSEGŰ AKKUMULÁTOR TÖLTÉSVÉDELME

A feszültségátalakító automatikusan kikapcsol 1 perccel azután, hogy az akkumulátor töltöttsége eléri az alacsony szintet.

Töltse fel az akkumulátoregységet.

TÜLTERHELÉS VAGY RÖVIDZÁRLAT ELLENI VÉDELEM

Ha a csatlakoztatott váltakozó áramú eszköz a port névleges teljesítményénél többet vesz fel, az átalakító LED-jelzőfénye 1 percig pirosan villog, 0,5 másodpercenként 1 villanással. Ezután az átalakító automatikusan kikapcsol.

Válassza le az AC hálózati eszközt.

KÜLSŐ ESZKÖZÖKKEL VALÓ HASZNÁLAT

Az eszközök tápellátása

Ha feltöltött akkumulátoregység van behelyezve, a feszültségátalakító az egyenáramot 220–240 V-os váltakozó áramú háztartási áramforrássá és/vagy USB-A-vá (5/9/12 V, legfeljebb 18 W) vagy USB-C kimeneti port 1-re (5/9/12/15/20V, legfeljebb 18 W) vagy USB-C bemeneti/kimeneti port 2 (5/9/12/15/20V, akár 100 W) tápellátásra alakítja át, lehetővé téve a felhasználó számára a különböző eszközök töltését és tápellátását.

MEGJEGYZÉS: A feszültségátalakító bekapcsolásakor, ha az USB kimeneti áramerősség 100 mA-nél, az AC kimeneti teljesítmény pedig 10 W-nál kevesebb, a rendszer automatikusan, 2 órán belül kikapcsol.

Az akkumulátor töltése

A feszültségátalakító akkor tudja tölteni a EGO akkumulátort, ha USB-PD-kompatibilis töltő csatlakozik a 2-es USB-C bemeneti/kimeneti porthoz (5/9/12/15/20 V, legfeljebb 100 W).

MEGJEGYZÉS:

- Ha nem kompatibilis töltőt csatlakoztatnak, és a többi port nincs csatlakoztatva a tápegységekhez, az EGO akkumulátor 5 V, 1 A-rel töltődik, vagy nem töltődik

fel, és 30 perc elteltével az átalakító automatikusan kikapcsol.

- Ha nem kompatibilis töltő van csatlakoztatva, és a többi port csatlakoztatva van a tápegységekhez, az EGO akkumulátor nem töltődik fel, és 30 perc elteltével a feszültségátalakító leállítja a töltést, és a főkapcsoló gomb LED-jelzőfénye csak a tápellátó eszközök jelzését mutatja.

Külső eszközök csatlakoztatása:

1. Helyezze be az akkumulátoregységet a feszültségátalakítóba.
2. Nyomja meg és tartsa lenyomva a főkapcsoló gombot több mint egy másodpercig a feszültségátalakító bekapcsolásához. A főkapcsoló gomb LED-je zölden világít, amikor a feszültségátalakító használatra kész.
3. Csatlakoztassa az eszközöket a feszültségátalakító USB-portjaihoz és/vagy a 220–240 V-os (230 V-os középvezetési feszültségű) váltakozó áramú kimeneti porthoz. Az átalakító automatikusan megkezdí az eszközök tápellátását.
4. Csatlakoztassa a kompatibilis USB PD töltőt az átalakító USB-C 2-es bemeneti/kimeneti portjához az átalakítóra szerelt EGO akkumulátor töltéséhez.
5. Ha a feszültségátalakító nincs használatban, válassza le az eszközöket, majd nyomja meg és tartsa lenyomva a főkapcsoló gombot több mint egy másodpercig a kikapcsoláshoz.
6. Vegye ki az akkumulátoregységet a feszültségátalakítóból.

MEGJEGYZÉS:

- A csatlakoztatott eszköz üzemideje az eszköztől és az akkumulátor EGO kapacitásától függ.
- A EGO akkumulátor töltési ideje az USB PD töltőtől függ.
- Az elektromos átalakító felmelegedhet. Ez a feszültségátalakító normál működésének része.
- A feszültségátalakító mindig jól szellőző helyen használja.
- Ne dugjon szöveget, vezetékét, egyebet az USB portba. Máskülönben a rövidzárlat károsíthatja az USB-portokat.
- Amikor külső power bankot csatlakoztatnak, néha a főkapcsoló gomb ZÖLD LED-je be- és kikapcsol, ami a „a külső power bank bekapcsolását” jelenti. A NARANCSSÁRGA LED időnként be- és kikapcsol, ami azt jelenti, hogy „az EGO akkumulátor töltődik”.

KARBANTARTÁS

⚠ FIGYELMEZTETÉS: A súlyos személyi sérülések elkerülése érdekében tisztításkor vagy karbantartás közben mindig húzza ki az összes eszközt, és vegye ki az akkumulátort a feszültségátalakítóból.

⚠ FIGYELMEZTETÉS: Javításkor használjon azonos EGO pótalkatrészeket. Bármilyen más alkatrész használata veszélyt okozhat, vagy megrongálhatja a terméket. A biztonságosság és megbízhatóság biztosítása érdekében minden javítást szakképzett szerviztechnikusnak kell elvégeznie.

ÁLTALÁNOS KARBANTARTÁS

A műanyag alkatrészek tisztításához ne használjon oldószereket. A legtöbb műanyag különböző vegyi oldószerek hatására károsodik, ezek megrongálhatják őket. Használjon tiszta ruhát a szennyeződés, por, olaj, zsír, stb. eltávolításához.

⚠ FIGYELMEZTETÉS: Fékolaj, benzin, petróleum alapú termékek, behatoló olajok stb. soha nem érintkezhet a műanyag alkatrészekkel. A vegyszerek megrongálhatják, gyengíthetik vagy megtámadhatják a műanyagot, ezáltal súlyos személyi sérülést okozhatnak.

AZ EGYSÉG TÁROLÁSA

- Vegye ki az akkumulátoregységet a feszültségátalakítóból.
- Tárolás előtt alaposan tisztítsa meg a feszültségátalakítót.
- Az egységet száraz, jól szellőző, elzárt vagy magas helyen tárolja, ahol nem férhetnek hozzá gyermekek. Ne tárolja az egységet trágya, benzin vagy más vegyszerek mellett.

Környezetvédelem



Ne dobja az elektromos felszerelést, az elhasznált akkumulátort és a töltőt a háztartási hulladékok közé! Vigye hivatalos újrahasznosító telephelyre, és tegye hozzáférhetővé a szelektív gyűjtéshez. Az elektromos eszközöket megfelelő környezetbarát újrahasznosító üzembe kell vinni.

HU

KEES VAN DER SPEK
LIJN EN PARKMACHINES • TER AAR

HIBAELHÁRÍTÁS

PROBLÉMA	OK	MEGOLDÁS
A feszültségátalakító nem működik.	<ul style="list-style-type: none">■ Az akkumulátor kapacitása kimerült.■ Az akkumulátoregység túl forró.	<ul style="list-style-type: none">■ Töltse fel az akkumulátoregységet.■ Hűtse az akkumulátoregységet, amíg a hőmérséklete a megadott érték alá nem csökken.
Az átalakító nem tud lemerülni az 1. vagy 2. USB-C port használatakor.	<ul style="list-style-type: none">■ Nincs elektronikai kommunikáció az átalakító és az 1. vagy 2. USB-C porthoz csatlakoztatott külső eszközök között.	<ul style="list-style-type: none">■ Távolítsa el a külső eszközöket, és helyezze be őket újra VAGY.■ Kapcsolja KI az átalakítót, és indítsa újra.

GARANCIA

EGO GARANCIÁLIS FELTÉTELEK

Kérjük, látogasson el az egopowerplus.com oldalra, ahol megtalálja a részletes EGO garanciális feltételeket.

CITIȚI TOATE INSTRUCȚIUNILE!



CITIȚI MANUALUL DE INSTRUCȚIUNI

SIMBOLUL DE SECURITATE

Scopul simbolurilor privind siguranța este să vă atragă atenția asupra pericolelor posibile. Simbolurile privind siguranța și explicațiile furnizate cu acestea merită atenția și înțelegerea dumneavoastră. Avertizările simbolurilor nu elimină, prin ele însele, niciun pericol. Instrucțiunile și avertizările pe care le oferă acestea nu pot înlocui măsurile adecvate de prevenire a accidentelor.

⚠️ AVERTISMENT: Asigurați-vă că ați citit și înțelegiți toate instrucțiunile privind siguranța din acest Manual de utilizare, inclusiv toate simbolurile de alertă privind siguranța precum "PERICOL," "AVERTISMENT," și "ATENȚIE" înainte de a utiliza această sculă. Nerespectarea tuturor instrucțiunilor enumerate mai jos poate duce la electrocutare, incendiu și/ sau vătămări corporale grave.

INSTRUCȚIUNI PRIVIND SIGURANȚA

Această pagină descrie simbolurile de siguranță ce pot apărea pe acest produs. Citiți, înțelegiți și respectați toate instrucțiunile de pe mașină înainte de asamblare și utilizare.



Alertă privind siguranța



Pentru a reduce riscul de accidentări, utilizatorul trebuie să citească manualul de instrucțiuni.

3.15A



Mini-siguranță fuzibilă temporizată



Utilizați acest aparat numai în interior



Construcție dublu-izolată



Deșeurile produselor electrice nu trebuie să fie eliminate împreună cu deșeurile menajere. Predați-le unui punct de reciclare autorizat.



Nivel de putere acustică garantat. Emisii sonore în mediul înconjurător conform Directivei comunitare europene.



Acest produs este în conformitate cu directivele europene aplicabile.



Curent alternativ



Acest produs este în conformitate cu legislația aplicabilă din Marea Britanie.



Curent continuu

V Tensiune

Hz Hertz

A Amperi

min Minute

W Watt

kg Kilograme

°C Celsius

RO

⚠️ AVERTISMENT: Citiți și înțelegeți toate instrucțiunile. Nerespectarea tuturor instrucțiunilor de mai jos poate duce la electrocutare, incendiu și/sau vătămări grave.

INSTRUCȚIUNI IMPORTANTE PRIVIND SIGURANȚA

- Citiți toate instrucțiunile înainte de utilizarea acestui produs.
- Pentru reducerea riscului de accidentare, este necesară o supraveghere atentă când produsul este utilizat în apropierea copiilor.
- Nu introduceți degetele sau mâinile în produs.
- Utilizarea unui accesoriu nerecomandat sau necomercializat de producător poate provoca incendiu, electrocutare sau vătămări corporale.
- Nu utilizați un set de acumulatori sau un aparat care este deteriorat sau modificat. Acumulatorii deteriorați sau modificați pot prezenta comportament imprevizibil, care poate duce la incendiu, explozie sau risc de vătămare.
- Când încărcați acumulatorul, lucrați într-o zonă bine ventilată și nu restricționați în niciun fel ventilația.
- În condiții abuzive se poate scurge lichid din acumulator; evitați contactul. Dacă are loc contactul accidental, clătiți cu apă. Dacă lichidul intră în contact cu ochii, efectuați suplimentar un consult medical. Lichidul scurs din acumulator poate produce iritații sau arsuri.
- Nu expuneți setul de acumulatori la foc sau la temperaturi excesive. Expunerea la foc sau la temperaturi de peste 100°C poate provoca explozie.
- Nu expuneți invertorul de energie la ploaie sau condiții de umezeală. Pătrunderea apei în invertorul de energie va crește riscul de electrocutare.
- Invertorul de energie nu este destinat altor utilizări în afara încărcării de dispozitive electronice USB de mici dimensiuni (până la 4,2 A pentru două porturi USB combinate) sau de dispozitive mici de c.a. (până la 150 W). Orice altă utilizare poate duce la deteriorare.
- Opriti invertorul de energie când nu îl utilizați.
- Utilizați invertorul de energie doar cu seturile de acumulatori special concepute. Utilizarea oricărui alt set de acumulatori prezintă risc de accidente și incendiu.
- Nu demontați invertorul de energie, predați-l unei persoane calificate de service atunci când este necesar service-ul sau reparația. Reasamblarea greșită poate duce la risc de incendiu sau de electrocutare.
- Apelați numai la o persoană calificată pentru efectuarea operațiilor de service asupra invertorului de energie, care să utilizeze numai piese de schimb identice.

- Astfel se asigură menținerea nivelului de siguranță al invertorului de energie.
- Păstrați aceste instrucțiuni. Consultați-le frecvent și utilizați-le pentru a instrui alte persoane care ar putea utiliza acest aparat. Dacă împrumutați cuiva această sculă, împrumutați-i și aceste instrucțiuni pentru a preveni utilizarea inadecvată a produsului și posibile vătămări.
- Numai pentru aparatele din clasa a II-a.
- Utilizați numai seturile de acumulatori enumerate în fig. A2.

SPECIFICAȚII

Tensiune	56 V
Forma undelor de ieșire	Unda sinusoidală pură
Ieșire USB-A	5V 3A, 9V 2A, 12V 1.5A, până la 18W
Port 1 USB-C (ieșire)	5V 3A, 9V 2A, 12V 1.5A, 15V 1.2A, 20V 0.9A, până la 18W
Port 2 USB-C (intrare / ieșire)	5V 3A, 9V 2A, 12V 1.5A, 15V 1.2A, 20V 0.9A, 5A Max, până la 100W
Ieșire în curent alternativ (AC)(Receptor)	220-240V ~ 50Hz, 400W continuu, 800W vârf în termen de 1 secundă
Greutate (fără set de acumulatori)	1,5 kg
Intervalul de temperatură ambiantă recomandat pentru funcționare	5°C - 40°C
Intervalul de temperatură ambiantă recomandat pentru depozitare	-20°C - 70°C
Interval de temperatură ambiantă recomandat pentru încărcare	5°C - 40°C

RO

LISTA COMPONENTELOR (FIG. A1)

DESCRIEREA

CUNOAȘTE-ȚI-VĂ INVERTORULUI DE ENERGIE (Fig. A1)

1. Lumini LED
2. Mâner
3. Buton de detașare a acumulatorului
4. Mecanism de ejectare
5. Contacte electrice
6. Zăvor
7. Port de ieșire (AC)(tipul variază regiunea)
8. Ieșire USB-A
9. Port 1 USB-C (ieșire)
10. Port 2 USB-C (intrare / ieșire)
11. Buton LED
12. Buton de alimentare

FUNȚIONARE

APLICAȚII

- Alimentarea cu energie pentru dispozitivele mici de curent alternativ (până la 400W). Invertorul de unda sinusoidală pură face ca puterea de curent alternativ să fie potrivită chiar și pentru cele mai sensibile electronice.
- Alimentarea cu energie a electronicelor USB compatibile de până la 18W prin portul USB-A sau portul 1 USB-C sau 100W prin portul 2 USB-C, cum ar fi telefoane mobile, tablete, laptopuri.
- Încărcarea bateriei EGO utilizând portul invertor 2 de intrare/ieșire USB-C cum ar fi încărcătoarele compatibile USB PD.
- Furnizarea de lumină în condiții de lumină scăzută sau de rezervă de urgență.

ATAȘAREA/DETAȘAREA SETULUI DE ACUMULATORI

Utilizați numai seturile de acumulatori EGO și încărcătoarele prezentate în Fig. A2.

Încărcați acumulatorul complet înainte de prima utilizare.

Pentru atașare

Aliniați nervurile de pe acumulator cu fantele de montare și apăsați în jos setul de acumulatori până la auzul unui "clic" (Fig. B1).

Pentru detașare

Apăsați butonul de detașare al setului de acumulatori și scoateți setul de acumulatori (Fig. B2).

PORNIREA/OPRIREA INVERTORULUI DE ENERGIE (Fig. C)

Pornirea

Apăsați și mențineți apăsat butonul de alimentare pentru mai mult de o secundă. Butonul va ilumina verde pentru a indica faptul că invertorul de energie este activ.

NOTĂ: Invertorul va porni automat atunci când este conectat un încărcător compatibil USB-PD.

Oprirea

Apăsați și mențineți apăsat butonul de alimentare pentru mai mult de o secundă din nou. Lumina verde va fi oprită pentru a indica faptul că invertorul de energie este dezactivat.

NOTĂ: Atunci când conectați un dispozitiv DRP (Dual Role Port), invertorul poate porni automat din nou după ce invertorul este oprit.

C-1	Buton de alimentare
-----	---------------------

LUMINI LED (Fig. D)

Pentru a utiliza luminile LED, apăsați butonul LED pentru a defila prin următoarele moduri de lumină:

- Mod luminozitate scăzută
- Mod luminozitate ridicată
- Luminile LED sunt oprite

În orice mod, apăsați și mențineți apăsat butonul LED pentru mai mult de 1 secundă și luminile vor comuta în modul intermitent, "URGENȚĂ". Apăsați din nou butonul LED, luminile se vor opri.

NOTĂ: Invertorul de energie trebuie să fie pornit pentru ca luminile LED să funcționeze.

D-1	Buton LED	D-2	Lumini LED
-----	-----------	-----	------------

INDICATOR DE STARE DE LUCRU

Indicator LED al buton de alimentare		Starea de lucru	Acțiune
Verde continuu		În așteptare (Standby)	nu se aplică
Verde continuu		Alimentarea unui dispozitiv conectat la portul de ieșire în curent alternativ, și puterea portului de ieșire în curent alternativ este mai mică de 10W.	nu se aplică
Lumina verde se aprinde și se stinge estompat treptat		Alimentarea dispozitivelor conectate	nu se aplică
Lumina portocalie se aprinde și se stinge estompat treptat		Încărcarea acumulatorului	nu se aplică
Luminile verzi și portocalii se aprind și se sting estompat treptat		Alimentarea dispozitivelor conectate și încărcarea acumulatorului.	nu se aplică
Intermitent verde, 1 licărire în fiecare secundă		Tensiune scăzută a bateriei.	Consultați secțiunea " PROTECȚIE LA ÎNCĂRCARE REDUSĂ A ACUMULATORULUI " de mai jos.
Roșu solid timp de 1 minut, apoi se oprește.		Invertorul de energie sau acumulatorul sunt supraîncălzite.	Se lasă unitatea să se răcească, apoi reporniți invertorul. A se vedea " PROTECȚIA ÎMPOTRIVA SUPRĂÎNCĂLZIRII " mai jos.
Intermitent roșu timp de 1 minut, 1 licărire la fiecare 0,5 secunde, apoi se oprește.		Invertorul de energie poate fi supraîncărcat sau scurtcircuitat.	Deconectați dispozitivul de la portul de ieșire AC, consultați " PROTECȚIE LA SUPRASARCINĂ SAU SCURT-CIRCUIT " de mai jos.
Intermitent roșu timp de 1 minut, 1 licărire în fiecare secundă		Alte erori electronice.	Deconectați dispozitivul și reconectați-l din nou, dacă apare din nou aceeași defecțiune, vă rugăm să contactați EGO centru de relații cu clienții.

RO

NOTĂ: În orice condiții de lucru (încărcare sau descărcare), indicatorul LED de pe acumulator se va comporta așa cum este descris aici:

- Pentru EGO pachete de baterii BA1400, BA2800 și BA4200, LED-ul clipește verde, roșu și portocaliu alternativ.
- Pentru EGO bateriile BA1400T, BA2242T, BA2800T, BA3360T, BA4200T, BA5600T și BA6720T, ultimul LED clipește VERDE, iar LED-uri anterioare strălucesc verde solid, SAU LED-uri strălucesc verde solid în funcție de capacitatea bateriei. Bateria va reîmprospăta LED-urile la fiecare 1-2 minute pentru a actualiza gabaritul de combustibil în timp real.
- Pentru acumulatorii EGO BA2240T, LED-urile vor rămâne oprite.

PROTECȚIE ÎMPOTRIVA SUPRAÎNCĂLZIRII

Dacă temperatura bateriei sau a invertorului depășește 70°C în timpul funcționării, circuitul de protecție la temperatură va opri unitatea în 1 minut pentru a proteja împotriva deteriorării în caz de supraîncălzire. Indicatorul butonului de alimentare va străluci roșu solid timp de 1 minut. Lăsați unitatea să se răcească până când temperatura scade sub 67°C înainte de a reporni.

PROTECȚIE LA ÎNCĂRCARE REDUSĂ A ACUMULATORULUI

Invertorul se oprește automat la 1 minut după ce încărcarea acumulatorului a atins un nivel scăzut.

Încărcați setul de acumulatori.

PROTECȚIE LA SUPRASARCINĂ SAU SCURTCIRCUIT

Când dispozitivul de curent alternativ conectat atrage mai mult decât puterea nominală a portului, indicatorul LED invertor va clipi roșu timp de la 1 minut la 1 bliț la fiecare 0,5 secunde. Apoi, invertorul se va închide automat.

Deconectați dispozitivul de curent alternativ.

UTILIZAREA CU DISPOZITIVE EXTERNE

Pentru a alimenta dispozitivele

Atunci când este instalat un pachet de baterii încărcat, invertorul de alimentare convertește curentul continuu cu energie electrică în 220-240V CURENT ALTERNATIV și/ sau USB-A (5/9/12V, până la 18 W) sau port 1 de ieșire USB-C (5/9/12/15/20V, până la 18 W) sau port 2 de intrare/ieșire USB-C (5/9/12/15/20V, până la 100 W) putere de alimentare, permițând utilizatorului să încarce și să alimenteze o varietate de dispozitive.

NOTĂ: La pomirea invertorului de alimentare, dacă curentul de ieșire USB este mai mic de 100mA și puterea de ieșire a curentului alternativ este mai mică de 10W, sistemul se va opri automat în 2 ore.

Încărcarea acumulatorului

Invertorul de alimentare poate încărca bateria EGO atunci când un încărcător compatibil USB-PD este conectat la portul 2 de intrare/ieșire USB-C (5/9/12/15/20V, până la 100 W).

NOTĂ:

- Atunci când încărcătorul incompatibil este conectat și celelalte porturi nu sunt conectate la dispozitivele de alimentare, bateria EGO va fi încărcată cu 5V1A sau nu va fi încărcată, iar după 30 de minute, invertorul se va opri automat.

- Când încărcătorul incompatibil este conectat și celelalte porturi sunt conectate la dispozitivele de alimentare, bateria EGO nu va fi încărcată și după 30 de minute, invertorul va opri încărcarea cu indicatorul LED al butonului de alimentare arată doar indicația dispozitivelor de alimentare.

Pentru a conecta dispozitive externe:

1. Introduceți un pachet de baterii în invertorul de energie.
2. Apăsăți și mențineți apăsat butonul de alimentare pentru mai mult de o secundă pentru a porni invertorul. LED-ul din butonul de alimentare va ilumina verde atunci când invertorul este gata de utilizare.
3. Conectați dispozitivele la porturile USB ale invertorului de alimentare și/sau la portul de ieșire AC de 220-240V (230V de tensiune centrală). Invertorul va începe să alimenteze automat dispozitivele.
4. Conectați încărcătorul USB PD compatibil la portul 2 de intrare/ieșire USB-C al invertorului pentru a încărca baterie EGO instalată pe invertor.
5. Când invertorul de alimentare nu este utilizat, deconectați dispozitivele de la invertor, apoi apăsați și mențineți apăsat butonul de alimentare mai mult de o secundă pentru a-l opri.
6. Detașați setul de acumulatori de la invertorul de energie.

NOTĂ:

- Durata de funcționare a dispozitivului conectat depinde de dispozitiv și de capacitatea bateriei EGO.
- Timpul de încărcare al pachetului de baterii EGO depinde de încărcătorul USB PD.
- Invertorul de putere se poate încălzi. Acest lucru face parte din funcționarea normală a invertorului.
- Utilizați întotdeauna invertorul de energie într-o zonă bine ventilată.
- Nu introduceți un cui, un fir etc. în porturile USB. În caz contrar, un scurtcircuit poate deteriora porturile USB.
- Când este conectată un acumulator de alimentare, uneori LED-ul verde al butonului de alimentare se aprinde și stinge estompat treptat, asta înseamnă "alimentarea acumulatorului de alimentare". Uneori, LED-ul PORTOCALIU se aprinde și stinge estompat treptat, asta înseamnă "încărcarea pachetului de baterii EGO".

ÎNȚREȚINEREA

⚠ AVERTISMENT: Pentru a evita vătămările corporale grave, deconectați întotdeauna toate dispozitivele și scoateți acumulatorul din inverterul de energie atunci când curățați sau efectuați orice întreținere.

⚠ AVERTISMENT: În cazul operațiilor de service, utilizați numai piese de schimb EGO identice. Utilizarea oricăror altor piese poate crea un pericol sau poate produce o deteriorare. Pentru siguranța și fiabilitatea produsului, toate reparațiile trebuie efectuate de către un tehnician de service autorizat.

ÎNȚREȚINERE GENERALĂ

Evitați utilizarea solvenților când curățați piese din plastic. Majoritatea pieselor din plastic sunt susceptibile să se deterioreze de la diverse tipuri de solvenți comerciali și se pot defecta prin utilizarea acestora. Utilizați o cârpă curată pentru a îndepărta murdăria, praful, uleiul, vaselina etc.

⚠ AVERTISMENT: Nu permiteți niciodată lichidelor de frână, benzinei, produselor petroliere, uleiurilor penetrante etc. să vină în contact cu piese din plastic. Substanțele chimice pot deteriora, pot fragiliza sau pot distruge plasticul, ceea ce se poate solda cu vătămări grave.

DEPOZITAREA PRODUSULUI

- Detașați setul de acumulatori de la inverterul de energie.
- Curățați bine inverterul de energie înainte de depozitare.
- Depozitați produsul într-un loc uscat, bine ventilat, închis cu cheia sau la înălțime, inaccesibil copiilor. Nu depozitați produsul peste sau lângă îngrășăminte, benzină sau alte substanțe chimice.

Protejarea mediului înconjurător



Nu eliminați echipamentul electric, acumulatorul epuizat și încărcătorul de acumulator împreună cu deșeurile menajere! Predați acest produs unui punct de reciclare autorizat sau puneți-l la dispoziția colectării separate. Sculele electrice trebuie returnate unui centru de reciclare ecologic.

RO



DEPANAREA

PROBLEMĂ	CAUZĂ	SOLUȚIE
Invertorul de energie nu funcționează.	<ul style="list-style-type: none">■ Capacitatea acumulatorului este epuizată.■ Setul de acumulatori este prea fierbinte.	<ul style="list-style-type: none">■ Încărcați setul de acumulatori.■ Lăsați acumulatorul să se răcească până când temperatura acestuia scade sub valoarea specificată.
Invertorul nu se poate descărca atunci când utilizați porturile 1 sau 2 USB-C .	<ul style="list-style-type: none">■ Nici o comunicare electronică între invertor și dispozitivele externe conectate la porturile 1 sau 2 USB-C.	<ul style="list-style-type: none">■ Eliminați dispozitivele externe și reintroduceți-le SAU .■ Oprii invertorul și reporniți-l.

GARANȚIE

POLITICA PRIVIND GARANȚIA EGO

Vă rugăm să consultați site-ul egopowerplus.com pentru termenii și condițiile complete ale politicii privind garanția EGO.

KEES VAN DER SPEK
TUIN EN PARKMACHINES ★ TER AAR

RO

PREBERITE VSA NAVODILA!



PREBERITE UPORABNIŠKI PRIROČNIK.

VARNOSTNI SIMBOL

Namen varnostnih simbolov je, da vas opozorijo na morebitne nevarnosti. Bodite pozorni na varnostne simbole in njihova pojasnila ter jih poskušajte razumeti. Opozorilni simboli sami ne odpravljajo nobene nevarnosti. Navodila in opozorila niso nadomestilo za ustrezne ukrepe za preprečevanje nesreč.

⚠ OPOZORILO: poskrbite, da boste pred uporabo orodja prebrali in razumeli vsa varnostna navodila v priročniku z navodili za uporabo, vključno z vsemi simboli za varnostna opozorila, kot so »NEVARNOST«, »OPOZORILO«, in »SVARILO«. Zaradi neupoštevanja spodaj navedenih navodil lahko pride do električnega udara, požara in/ali resnih telesnih poškodb.

VARNOSTNA NAVODILA

Na tej strani so prikazani in opisani varnostni simboli, ki se lahko pojavijo na tem izdelku. Preberite, osvojite in sledite navodilom na stroju, preden ga boste poskušali sestaviti in upravljati.



Varnostno opozorilo



Za zmanjšanje nevarnosti telesnih poškodb je pomembno, da uporabnik prebere priročnik z navodili za uporabo.



3.15A Miniaturni taljivi vložki s časovnim zamikom



Napravo uporabljajte le v notranjih prostorih.



Konstrukcija z dvojno izolacijo



Odpadnih električnih izdelkov ne odlagajte med gospodinjne odpadke. Odnosite jih v pooblaščen obrat za recikliranje.



Zagotovljena raven zvočne moči Emisije hrupa v okolico so v skladu z direktivo Evropske skupnosti.



Ta izdelek je skladen z veljavnimi direktivami ES.



Izmenični tok



Ta izdelek je skladen z veljavno zakonodajo VB.



Enosmerni tok

V Napetost



Hz Hertz

A Amperi



min Minute

W Watt



kg Kilogram

°C Celzij

SL













⚠ OPOZORILO: preberite celotna navodila in poskrbite, da jih boste razumeli. Neupoštevanje spodaj navedenih navodil se lahko odrazi v električnem udaru, požaru in/ali resnih telesnih poškodbah.

POMEMBNA VARNOSTNA NAVODILA

- Pred uporabo izdelka preberite celotna navodila.
- Da bi zmanjšali nevarnost telesne poškodbe, bodite posebej previdni, ko se izdelek uporablja v bližini otrok.
- V izdelek ne segajte s prsti ali dlanmi.
- Uporaba priključkov, ki jih proizvajalec ne priporoča ali prodaja, lahko povzroči nevarnost požara, električnega udara ali telesne poškodbe oseb.
- Baterijskega sklopa ali naprave, ki je poškodovana ali spremenjena, ne uporabljajte. Poškodovane ali spremenjene baterije lahko nepredvidljivo delujejo, zaradi česar lahko pride do požara, eksplozije ali nevarnosti telesnih poškodb.
- Baterijo polnite v dobro prezračevanem prostoru in na noben način ne omejte prezračevanja.
- Ob zlorabi baterije lahko iz nje steče tekočina. Izogibajte se stiku z njo. Če se nehote dotaknete tekočine, mesto dotika sperite z vodo. Če pride tekočina v stik z očmi, poiščite zdravniško pomoč. Tekočina, ki brizgne iz baterije, lahko povzroči draženje ali opekline.
- Baterijskega sklopa ali ne izpostavljajte ognju ali previsokim temperaturam. Izpostavljanje ognju ali temperaturam nad 100 °C lahko povzroči eksplozijo.
- Pretvornika napajanja ne izpostavljajte dežju ali vlažnim pogojem. Voda v pretvorniku napajanja znatno poveča tveganje električnega udara.
- Pretvornik napajanja je namenjen izključno za polnjenje majhnih elektronskih naprav USB (do 4,2 Amp za dvoje vrat USB skupaj) ali majhnih naprav na izmenični tok (do 150 W). Kakršna koli drugačna uporaba lahko povzroči poškodbe.
- Kadar pretvornik napajanja ni v uporabi, ga izklopite.
- Pretvornik napajanja uporabljajte samo s predpisano vrsto baterijskih sklopov. Uporaba katerih koli drugih baterijskih sklopov lahko povzroči tveganje za telesne poškodbe in požar.
- Pretvornika napajanja ne razstavljajte. Ko je čas za servis ali popravilo, ga odnesite usposobljenemu serviserju. Nepravilna ponovna montaža lahko prevede do požara ali električnega udara.
- Pretvornik napajanja naj servisira kvalificirano servisno osebo, ki uporablja le identične nadomestne dele.
- To bo zagotovilo ohranjanje varnosti pretvornika napajanja.

- Ta navodila shranite. Pogosto jih preberite in jih uporabite za poučevanje drugih, ki uporabljajo to orodje. Če to orodje komu posodite, posodite tudi ta navodila, da preprečite nepravilno uporabo izdelka in možnosti poškodb.
- Samo za naprave razreda II.
- Izdelek uporabljajte le z baterijami, navedenimi na sliki A2.

TEHNIČNI PODATKI

Napetost	56 V 
Oblika izhodnega vala	čisti sinusni val
Izhod USB-A	5V  3A, 9V  2A, 12V  1.5A, do 18 W
Vrata USB-C 1 (izhod)	5V  3A, 9V  2A, 12V  1.5A, 15V  1.2A, 20V  0.9A, do 18 W
Vrata USB-C 2 (vhod/izhod)	5V  3A, 9V  2A, 15V  1.5A, 20V  0.9A, najv. 5 A, do 100 W
Izhodni izmenični tok (vtičnica)	220–240 V ~ 50 Hz, 400 W neprekinjeno, 800 W največ v 1 sekundi
Teža (brez akumulatorja)	1,5 kg
Priporočeni razpon temperature okolice za delovanje	od 5°C do 40°C
Priporočeni razpon temperature okolice za shranjevanje	od -20°C do 70°C
Priporočeni razpon temperature okolice za polnjenje	od 5°C do 40°C

VSEBINA PAKETA (SLIKA A1)

OPIS

SPOZNAJTE SVOJ PRETVORNIK (slika A1)

1. Lučke LED
2. Ročaj
3. Gumb za sprostitvev akumulatorja
4. Mehanizem za izmet

5. Električni kontakti
6. Zapah
7. Vrata za izhodni izmenični tok (vrsta je odvisna od regije)
8. Izhod USB-A
9. Vrata USB-C 1 (izhod)
10. Vrata USB-C 2 (vhod/izhod)
11. Gumb LED
12. Gumb za vklop/izklop

UPRAVLJANJE

NAMENI UPORABE

- Napajanje za majhne naprave na izmenični tok (do 400 W). Pretvornik s čistim sinusnim valom omogoča, da je izmenični tok primeren tudi za najbolj občutljivo elektroniko.
- Napajanje združljive elektronike USB do 18 W prek vrat USB-A ali USB-C 1 ali 100 W prek vrat USB-C 2, kot so mobilni telefoni, tablični računalniki, prenosniki.
- Polnjenje baterije podjetja EGO z uporabo vhodnih/izhodnih vrat USB-C 2 pretvornika, kot so združljivi polnilniki USB PD.
- Zagotavljanje svetlobe v slabih svetlobnih pogojih ali rezerva v nujnih primerih.

PRIKLJUČITEV/ODKLOP BATERIJSKEGA SKLOPA

Uporabljajte samo z baterijskimi sklopi in polnilniki podjetja EGO, navedenimi na sliki A2.

Pred prvo uporabo baterijo popolnoma napolnite.

Napotki za priključitev

Rebra baterije poravnajte z režami za namestitve in pritisnite baterijski sklop navzdol, da zaslišite »klik« (slika B1).

Napotki za odklop

Pritisnite gumb za sprostitve baterije in izvlecite baterijski sklop (slika B2).

ZAGON/ZAUSTEVITEV PRETVORNIKA NAPAJANJA (slika C)

Zagon

Pritisnite gumb za vklop/izklop in ga držite več kot eno sekundo. Zelena lučka bo ugasnjena, kar pomeni, da je pretvornik napajanja aktiven.

OPOMBA: Pretvornik se samodejno zažene, ko je priključen polnilnik, združljiv z USB-PD.

Zaustavitev

Ponovno pritisnite gumb za vklop/izklop in ga držite več kot eno sekundo. Zelena lučka bo ugasnjena, kar pomeni, da je pretvornik napajanja deaktiviran.

OPOMBA: Pri priključitvi naprave DRP (Dual Role Port) se lahko pretvornik znova samodejno zažene, potem ko pretvornik izklopite.

C-1	Gumb za vklop/izklop
-----	----------------------

LUČKE LED (slika D)

Če želite uporabiti lučke LED, pritisnite gumb LED za pomikanje med naslednjimi načini osvetlitve:

- način nizke svetlosti
- način visoke svetlosti
- Lučke LED so ugasnjene









V katerem koli načinu pritisnite gumb LED in ga držite več kot 1 sekundo in lučke bodo preklopile v utripajoč „ZASILNI“ način. Če gumb LED pritisnete znova, se lučke ugasnejo.

OPOMBA: Pretvornik napajanja mora biti vklopljen, da lučke LED delujejo.

D-1	Gumb LED	D-2	Lučke LED
-----	----------	-----	-----------

SL

INDIKATOR DELOVNIH POGOJEV

Indikator LED gumba za vklop/izklop	Delovni pogoji	Dejanje	
Sveti zeleno		V pripravljenosti	N/V
Sveti zeleno		Napajanje naprave, ki je priključena na vrata za izhodni izmenični tok, moč izhodnih vrat za izmenični tok pa je manjša od 10 W.	N/V
Zelena lučka se postopoma ugaša in prižiga		Napajanje priključenih naprav	N/V
Oranžna lučka se postopoma ugaša in prižiga		Polnjenje baterijskega sklopa	N/V
Zelena in oranžna lučka se izmenično ugašata in prižigata		Napajanje priključenih naprav IN polnjenje baterijskega sklopa.	N/V
Utripa zeleno, 1 utrip vsako sekundo		Nizka napetost baterije.	Glejte razdelek „ZAŠČITA PRED NIZKO NAPOLNJENOSTJO BATERIJSKEGA SKLOPA,“ v nadaljevanju.
Sveti rdeče 1 minuto, nato se izklopi.		Pretvornik napajanja ali baterijski sklop je pregret.	Počakajte, da se enota ohladi, nato ponovno zaženite pretvornik. Glejte razdelek „ZAŠČITA PRED PREKOMERNO TEMPERATURO,“ v nadaljevanju.
Utripa rdeče 1 minuto, 1 utrip vsake 0,5 sekunde, nato se izklopi.		Pretvornik napajanja je morda preobremenjen ali v kratkem stiku.	Odklopite napravo iz vrat za izhodni izmenični tok, glejte razdelek „ZAŠČITA PRED PREOBREMENITVIJO ALI KRATKIM STIKOM“ v nadaljevanju.
Utripa rdeče 1 minuto, 1 utrip vsako sekundo		Druga napaka elektronike.	Napravo odklopite in jo ponovno priklopite; če se ista napaka ponovi, se obrnite na službo za pomoč strankam podjetja EGO.

OPOMBA: V kakršnih koli delovnih pogojih (polnjenje ali praznjenje) se indikator LED na baterijskem paketu obnaša, kot je opisano tukaj:

- Pri baterijskih sklopih BA1400, BA2800 in BA4200 podjetja EGO lučka LED izmenično utripa ZELENO, RDEČE in ORANŽNO.
- Pri baterijskih sklopih BA1400T, BA2242T, BA2800T, BA3360T, BA4200T, BA5600T in BA6720T podjetja EGO zadnja lučka LED utripa ZELENO, prejšnje pa svetijo ZELENO, ALI pa lučke LED svetijo ZELENO glede na zmogljivost baterije. Baterija bo osvežila lučke LED vsake 1–2 minuti, da posodobi merilnik stanja goriva v realnem času.
- Pri baterijskih sklopih BA2240T podjetja EGO bodo lučke LED ostale ugasnjene.

ZAŠČITA PRED PREKOMERNO TEMPERATURO

Če temperatura baterije ali pretvornika med delovanjem preseže 70°C, bo temperaturno zaščitno vezje izklopilo enoto v 1 minuti, da ne bo prišlo do poškodb zaradi pregrevanja. Indikator gumba za vklop/izklop bo 1 minuto svetil rdeče. Pred ponovnim zagonom počakajte, da se enota ohladi, dokler njena temperatura ne pade pod 67°C.

ZAŠČITA PRED NIZKO NAPOLNJENOSTJO BATERIJSKEGA SKLOPA

Pretvornik se samodejno izklopi 1 minuto po tem, ko baterijski sklop doseže nizko raven napolnjenosti.

Napolnite baterijski sklop.

ZAŠČITA PRED PREOBREMITVIJO ALI KRATKIM STIKOM

Ko priključena naprava na izmenični tok porabi več, kot je nazivna moč vrat, bo indikator LED pretvornika 1 minuto utripal rdeče z 1 utripom vsake 0,5 sekunde. Nato se bo pretvornik samodejno izklopil.

Izključite napravo na izmenični tok.

UPORABA Z ZUNANJIMI NAPRAVAMI

Za napajanje naprav

Ko je nameščen napolnjen baterijski sklop, pretvornik napajanja pretvori enosmerno elektriko v 220–240 V gospodinjstvo napajanje z izmeničnim tokom in/ali vir napajanja z izhodnimi vrati USB-A (5/9/12 V, do 18 W) ali USB-C 1 (5/9/12/15/20 V, do 18 W) ali vhodnimi/izhodnimi vrati USB-C 2 (5/9/12/15/20 V, do 100 W), kar uporabniku omogoča polnjenje in napajanje različnih naprav.

OPOMBA: Če pretvornik napajanja vklopite, kadar je izhodni tok vrat USB nižji od 100 mA in izhodno napajanje vrat na izmenični tok nižje od 10 W, se bo sistem samodejno izklopil v 2 urah.

Za polnjenje baterijskega sklopa

Pretvornik napajanja lahko polni baterijo podjetja EGO, ko je polnilnik, združljiv z USB-PD, priključen na vhodno/izhodna vrata USB-C 2 (5/9/12/15/20 V, do 100 W).

OPOMBA:

- Ko je priključen nezdružljiv polnilnik in druga vrata niso priključena v napajalne naprave, se bo baterija podjetja EGO polnila s 5 V 1 A ali pa se ne bo polnila, po 30 minutah pa se bo pretvornik samodejno izklopil.

- Ko je priključen nezdružljiv polnilnik in so druga vrata priključena v napajalne naprave, se baterija podjetja EGO ne bo polnila in po 30 minutah bo pretvornik ustavil polnjenje z gumbom za vklop/izklop, indikator LED pa bo prikazoval samo indikacijo napajalnih naprav.

Za povezavo zunanjih naprav:

1. Baterijski sklop vstavite v pretvornik napajanja.
2. Pritisnite gumb za vklop/izklop in ga držite več kot sekundo, da vklopite pretvornik. LED v gumbu za vklop/izklop bo zasvetila zeleno, ko je pretvornik pripravljen za uporabo.
3. Naprave priključite v vrata USB pretvornika napajanja in/ali vrata za izhodni izmenični tok z 220–240 V (230 V centralne napetosti). Pretvornik bo samodejno začel napajati naprave.
4. Priključite združljiv polnilnik USB PD v vhodna/izhodna vrata USB-C 2 pretvornika, da napolnite baterijo podjetja EGO, nameščeno v pretvorniku.
5. Ko pretvornik napajanja ni v uporabi, odklopite naprave iz pretvornika, nato pritisnite gumb za vklop/izklop in ga držite več kot sekundo, da ga izklopite.
6. Baterijski sklop odstranite in pretvornika napajanja.

OPOMBA:

- Čas delovanja priključene naprave je odvisen od naprave in zmogljivosti baterije podjetja EGO.
- Čas polnjenja baterijskega sklopa podjetja EGO je odvisen od polnilnika USB PD.
- Pretvornik napajanja se lahko segreje. To je del običajnega delovanja pretvornika napajanja.
- Pretvornik napajanja vedno uporabljajte v dobro prezračenem prostoru.
- V vrata USB ne vstavljajte žebeljev, žic itd. Sicer lahko kratek stik poškoduje vrata USB.
- Ko je priključena prenosna baterija („power bank“), včasih zasveti in ugasne ZELENA lučka LED na gumbu za vklop/izklop, kar pomeni da se napaja prenosna baterija. Včasih zasveti in ugasne ORANŽNA lučka LED, kar pomeni, da se napaja baterijski sklop podjetja EGO.

VZDRŽEVANJE

⚠ OPOZORILO: Da bi se izognili resnim telesnim poškodbam, med čiščenjem ali kakršnim koli vzdrževanjem vedno odklopite vse naprave in odstranite baterijski sklop iz pretvornika napajanja.

⚠ OPOZORILO: pri servisiranju uporabljajte le identične nadomestne dele EGO. Uporaba drugih delov je tvegana in lahko poškoduje izdelek. Za zagotovitev varnosti in zanesljivosti mora vsa popravila izvesti usposobljen servisni tehnik.

SPLOŠNO VZDRŽEVANJE

Pri čiščenju plastičnih delov ne uporabljajte topil. Večina vrst plastike se lahko pri uporabi različnih komercialnih topil poškoduje. Umazanijo, prah, olje, masti itd. odstranite s čisto krpo.

⚠ OPOZORILO: Zavorna tekočina, gorivo, izdelki na osnovi naftnih derivatov, prodirajoče olje nikoli ne smejo priti v stik s plastičnimi deli. Kemikalije lahko poškodujejo, oslabijo ali uničijo plastiko, kar lahko povzroči hude telesne poškodbe.

SHRANJEVANJE ENOTE

- Baterijski sklop odstranite in pretvornika napajanja.
- Pred shranjevanjem pretvornik napajanja temeljito očistite.
- Enoto shranjujte v suhem in dobro zračenem prostoru, ki ga je mogoče zakleniti ali je dvignjen in zunaj dosega otrok. Enote ne shranjujte na ali v bližini gnojil, bencina ali drugih kemikalij.

Varovanje okolja



SL

Električne opreme, rabljenega akumulatorja in polnilnika ne odvrzite med gospodinjne odpadke. Izdelek odnesite na pooblaščen obrat za recikliranje in ga zavrzite ločeno. Električna orodja je treba odnesti na obrat za recikliranje in ga reciklirati na okolju prijazen način.

KEES VAN DER SPEK
TUIN EN PARKMACHINES * TER AAR

ODPRAVLJANJE TEŽAV

TEŽAVA	VZROK	REŠITEV
Pretvornik napajanja ne deluje.	<ul style="list-style-type: none">▪ Baterijski sklop je izpraznjen.▪ Baterijski sklop je prevroč.	<ul style="list-style-type: none">▪ Napolnite baterijski sklop.▪ Počakajte, da se baterijski sklop ohladi, dokler njegova temperatura ne pade pod navedeno vrednost.
Pretvornik se ne more izprazniti, če uporabljate vrata USB-C 1 ali 2.	<ul style="list-style-type: none">▪ Ni elektronske komunikacije med pretvornikom in zunanji napravami, priključenimi na vrata USB-C 1 ali 2.	<ul style="list-style-type: none">▪ Odstranite zunanje naprave in jih znova vstavite ALI▪ izklopite pretvornik in ga znova zaženite.

GARANCIJA

GARANCIJSKA POLITIKA DRUŽBE EGO

Za popolne pogoje garancijske politike družbe EGO obiščite spletno mesto egopowerplus.com.

KEES VAN DER SPEK
TUIN EN PARKMACHINES ★ TER AAR

SL

PERSKAITYKITE VISAS INSTRUKCIJAS!



PERSKAITYKITE NAUDOTOJO VADOVĄ

SAUGOS SIMBOLIAI

Saugos simbolių paskirtis – atkreipti dėmesį į galimus pavojus. Gerai susipažinkite su saugos simboliais bei jų paaiškinimais ir juos įsidėmėkite. Simbolių įspėjimai patys savaime negali apsaugoti nuo pavojų. Jais žymimi nurodymai ir įspėjimai neatstoja tinkamų nelaimingų atsitikimų prevencijos priemonių.

⚠ ĮSPĖJIMAS: Prieš pradėdami naudoti šį įrankį, perskaitykite visus šioje naudojimo instrukcijoje pateiktus saugos nurodymus, taip pat susipažinkite su visais saugos įspėjamaisiais simboliais, tokiais kaip **PAVOJUS**, **ĮSPĖJIMAS** ir **DĖMESIO** ir įsitikinkite, ar juos supratote. Nesilaikant visų toliau išdėstytų nurodymų galima patirti elektros smūgį, sukelti gaisrą ir (ar) sunkiai susižaloti.

SAUGOS NURODYMAI

Šiame puslapyje pavaizduoti ir aprašyti saugos simboliai, kurie gali būti nurodyti ant šio gaminio. Prieš bandydami surinkti ir naudoti įrankį, perskaitykite visus ant jo pateiktus nurodymus, įsitikinkite, kad juos supratote, ir jais vadovaukitės.



Įspėjimas dėl saugos



Norėdamas sumažinti susižalojimo pavojų, naudotojas privalo perskaityti naudojimo instrukciją.



Labai maži lydieji saugikliai su vėlinimu



Įrenginį naudoti tik patalpoje



Konstrukcija su dviguba izoliacija



Netinkamus naudoti elektrinius įrankius draudžiama išmesti kartu su buitinėmis atliekomis. Pristatyti įgaliotam perdirbėjui.

LT



Garantuojamas garso galios lygis Triukšmo sklaida į aplinką atitinka Europos Bendrijos direktyvą



Šis gaminys atitinka taikomas EB direktyvas.



Kintamoji srovė



Šis gaminys atitinka taikomas JK direktyvas.



Nuolatinė srovė

V Įtampa

Hz Hercai

A Amperai

min. Minutės

W Vatai

kg Kilogramai

°C Celsijaus laipsniai

⚠️ ĮSPĖJIMAS: Perskaitykite ir supraskite visus nurodymus. Nesilaikant visų išdėstytų nurodymų galima patirti elektros smūgį, sukelti gaisrą ir (ar) sunkiai susižaloti.

SVARBŪS SAUGOS NURODYMAI

- Prieš naudodami šį gaminį perskaitykite visą instrukciją
- Siekiant sumažinti sužalojimo pavojų, būtina atidžiai prižiūrėti vaikus, kai šalia jų naudojamas prietaisas.
- Nekiškite į prietaisą pirštų ar rankų.
- Naudojant nerekomenduojamus arba ne gamintojo parduodamus priedus gali kilti gaisro, elektros smūgio arba sužalojimo pavojus.
- Nenaudokite sugadintos ar modifikuotos sudėtinės baterijos ar prietaiso. Tokios netinkamos sudėtinės baterijos gali kelti gaisro, sprogo ar sužalojimo pavojų.
- Bateriją įkraukite gerai vėdinamoje vietoje ir neuždenkite jos vėdinimo angų.
- Dėl netinkamų sąlygų iš baterijos gali ištėkėti skystis – nelieskite jo. Skystiui atsitiktinai patekus ant odos, nedelsiant nuplaukite vandeniu. Jeigu skystis pateko į akis, papildomai kreipkitės pagalbos į gydytojus. Iš baterijos ištekėjęs skystis gali dirginti arba nudeginti.
- Sudėtinės baterijos negalima deginti ar kaitinti. Bateriją deginant ar įkaitinus virš 100 °C ji gali sprogti.
- Saugokite srovės keitiklį nuo lietaus ir drėgmės. Į srovės keitiklį patekęs vanduo didina pavojų patirti elektros smūgį.
- Srovės keitiklis yra skirtas tik mažos galios USB elektros prietaisams (iki 4,2 A abiem USB lizdams) ar kitiems mažos galios (iki 150 W) kintamosios srovės prietaisams įkrauti. Priešingu atveju gaminį galite sugadinti.
- Nenaudojamą srovės keitiklį išjunkite.
- Srovės keitiklį naudokite tik su jam skirtomis sudėtinėmis baterijomis. Naudojant kitokias sudėtinės baterijas gali kilti sužalojimų ir gaisro pavojus.
- Srovės keitiklio neardykite; jeigu reikia jį tvarkyti ar remontuoti, nuvežkite jį kvalifikuotam techninės priežiūros specialistui. Prietaisą netinkamai surinkus gali kilti elektros smūgio arba gaisro pavojus.
- Srovės keitiklį gali remontuoti tik kvalifikuotas specialistas, naudodamas tik originalias atsargines dalis.
- Tokiu būdu srovės keitiklis išliks saugus.

- Pasilikite šią instrukciją. Dažnai ją perskaitykite ir panaudokite kitiems asmenims, kuriems patikėsite šį prietaisą, apmokyti. Skolindami šį prietaisą kam nors kitam, taip pat paskolinkite ir šias instrukcijas, kad būtų išvengta netinkamo gaminio naudojimo ir galimo susižalojimo.
- Tik II klasės prietaisams.
- Naudokite tik A2 paveiksle nurodytas baterijas.

TECHNINIAI DUOMENYS

Įtampa	56 V
Išvesties bangos forma	Gryna sinusinė banga
USB-A išvestis	5V 3A, 9V 2A, 12V 1.5A, iki 18 W
1 USB-C jungtis (išvestis)	5V 3A, 9V 2A, 12V 1.5A, 15V 1.2A, 20V 0.9A, iki 18 W
2 USB-C jungtis (įvestis / išvestis)	5V , 9V , 12V , 15V , 20V , iki 5A, iki 100 W
Kintamosios srovės (AC) išvestis (kištukinis lizdas)	220–240 V ~ 50 Hz, 400 W nenutrūkstama, 800 W didžiausia per 1 sekundę
Svoris (be sudėtinės baterijos)	1,5 kg
Rekomenduojamas eksploataavimo aplinkos temperatūros diapazonas	5°C - 40°C
Rekomenduojamas laikymo aplinkos temperatūros diapazonas	-20°C - 70°C
Rekomenduojamas įkrovimo aplinkos temperatūros diapazonas	5°C - 40°C

LT

PAKUOTĖS TURINIO SĄRAŠAS (A1 PAV.)

APRAŠYMAS

JŪSŲ SROVĖS KEITIKLIS (A1 pav.)

1. LED lemputės
2. Rankena
3. Baterijos atjungimo mygtukas
4. Išstūmimo mechanizmas

5. Elektros kontaktai
6. Fiksatorius
7. Kintamosios srovės (AC) išvesties jungtis (tipas priklauso nuo regiono)
8. USB-A išvestis
9. 1 USB-C jungtis (išvestis)
10. 2 USB-C jungtis (įvestis / išvestis)
11. LED mygtukas
12. Maitinimo mygtukas

VEIKIMAS

PRITAIKYMAS

- Elektros energijos tiekimas mažiems kintamosios srovės prietaisams (iki 400 W). Dėl grynos sinusinės bangos keitiklio AC srovė tinka net jautriausiai elektronikai.
- Elektros energijos tiekimas suderinamai USB elektronikai iki 18 W per USB-A arba USB-C 1 jungtį arba 100 W per USB-C 2 jungtį, pvz., mobiliams telefonams, planšetiniams kompiuteriams, nešiojamiesiems kompiuteriams.
- EGO baterijos įkrovimas naudojant keitiklio USB-C įvestis / išvesties 2 jungtį, pvz., per suderinamus USB PD įkroviklius.
- Apšvietimas esant prastam apšvietimui arba kaip avarinė atsarginė priemonė.

SUDĖTINĖS BATERIJOS ĮSTATYMAS IR IŠĖMIMAS

Naudokite tik A2 pav. išvardintas EGO sudėtines baterijas ir įkroviklius.

LT

Prieš bateriją naudodami pirmą kartą, visiškai ją įkraukite.

Įstatymas

Sulygiuokite sudėtinės baterijos iškyšas su tvirtinimo grioveliais ir spauskite bateriją žemyn, kol išgirsite spragtelėjimą (B1 pav.).

Išėmimas

Paspauskite baterijos atjungimo mygtuką ir ištraukite sudėtinę bateriją (B2 pav.).

SROVĖS KEITIKLIO ĮJUNGIMAS IR IŠJUNGIMAS (C pav.)

Įjungimas

Paspauskite ir palaikykite maitinimo mygtuką ilgiau nei vieną sekundę. Mygtukas nušvis žalia spalva – ji rodo, kad srovės keitiklis įjungtas.

PASTABA: Keitiklis įsijungia automatiškai, prijungus su USB-PD suderinamą įkroviklį.

Išjungimas

Dar kartą paspauskite ir palaikykite maitinimo mygtuką ilgiau nei vieną sekundę. Žalia mygtuko šviesa užges – tai reiškia, kad srovės keitiklis išjungtas.

PASTABA: Prijungus prietaisą su dvigubos paskirties lizdu (DRP), išjungtas keitiklis gali vėl automatiškai įsijungti.

C-1	Maitinimo mygtukas
-----	--------------------

LED LEMPUTĖS (D pav.)

Spaudžiodami LED mygtuką, paeiliui įjungsite šiuos apšvietimo režimus:

- Mažo ryškumo režimas
- Didelio ryškumo režimas
- LED lempučių išjungtas

Bet kuriame režime LED mygtuką paspaudus ir palaikius nuspaustą ilgiau nei 1 sekundę, lempučių pradeda mirksėti, t. y. persijungia į „AVARINĮ“ režimą. LED mygtuką paspaudus dar kartą lempučių išsijungia.

PASTABA: Kad LED lempučių veiktu, srovės keitiklis turi būti įjungtas.

D-1	LED mygtukas	D-2	LED lempučių
-----	--------------	-----	--------------

VEIKIMO BŪSENOS INDIKATORIUS

Maitinimo mygtuko LED indikatorius	Veikimo būseną	Veiksmas	
Dega žalias		Pristabdytosios veiksenos režimas	Nėra
Dega žalias		Maitinamas prie AC išvesties jungties prijungtas prietaisas, o AC išvesties jungties galia yra iki 10 W.	Nėra
Žalia šviesa palaipsniui blėsta ir vėl įsižiebia		Maitinami prijungti prietaisai	Nėra
Oranžinė šviesa palaipsniui blėsta ir vėl įsižiebia		Kraunama sudėtinė baterija	Nėra
Žalia ir oranžinė šviesos pakaitomis išblėsta ir vėl įsižiebia		Maitinami prijungti prietaisai IR kraunama sudėtinė baterija	Nėra
Žalia šviesa mirksi, po 1 blyksnį kas sekundę		Žema baterijos įtampa	Žr. toliau skyrių „ APSAUGA NUO PER ŽEMOS SUDĖTINĖS BATERIJOS ĮKROVOS “.
Raudona šviesa dega 1 minutę, o po to užgesa		Srovės keitiklis arba sudėtinė baterija perkaity	Leiskite prietaisui atvėsti, o po to vėl įjunkite keitiklį. Žr. toliau skyrių „ APSAUGA NUO PERKAITIMO “.
Raudona šviesa mirksi 1 minutę, po 1 blyksnį kas 0,5 sekundės, o po to užgesa		Srovės keitiklio apkrova gali būti per didelė arba įvyko trumpasis jungimas.	Atjunkite įrenginį nuo AC išvesties jungties, žr. toliau skyrių „ APSAUGA NUO PERKROVOS ARBA TRUMPŲ JUNGIMO “.
Raudona šviesa mirksi 1 minutę, po 1 blyksnį kas sekundę		Kita elektronikos klaida.	Atjunkite savo prietaisą ir vėl prijunkite; jei triktis kartojasi, prašome kreiptis į EGO klientų aptarnavimo centrą.

LT

PASTABA: Bet kokioms veikimo sąlygoms (krovimo ar iškrovimo metu) LED indikatorius ant sudėtinės baterijos veikia taip:

- EGO sudėtinių baterijų BA1400, BA2800 ir BA4200 LED indikatoriai pakaitomis mirksi ŽALIA, RAUDONA ir ORANŽINE spalvomis.
- EGO sudėtinių baterijų BA1400T, BA2242T, BA2800T, BA3360T, BA4200T, BA5600T ir BA6720T paskutinis LED indikatorius mirksi ŽALIA spalva, o LED prieš jį šviečia ŽALIA spalva, ARBA LED indikatoriai šviečia ŽALIA spalva pagal baterijos talpą. Baterija atnaujinama LED indikaciją kas 1–2 minutes, kad atnaujintų realios įkrovos rodmenį.
- EGO sudėtinių baterijų BA2240T LED indikatoriai lieka išjungti.

APSAUGA NUO PERKAITIMO

Jei baterijos ar keitiklio temperatūra veikimo metu viršija 70°C, apsaugos nuo perkaitimo kontūras prietaisą per 1 minutę išjungia, kad apsaugotų nuo sugadinimo perkaitus. Maitinimo mygtuko indikatorius 1 minutę šviečia raudona spalva. Prieš įjungdami prietaisą iš naujo, leiskite jam atvėsti, kol jo temperatūra nukris žemiau 67°C.

APSAUGA NUO PER ŽEMOS SUDĖTINĖS BATERIJOS ĮKROVOS

Keitiklis automatiškai išsijungia praėjus 1 minutei po to, kai sudėtinės baterijos įkrova pernelyg nukrenta.

Įkraukite sudėtinę bateriją.

APSAUGA NUO PERKROVOS ARBA TRUMPOJO JUNGIMO

Jeigu prijungtas AC prietaisas suvartoja daugiau galios, nei nurodyta jungties galia, keitiklio LED indikatorius mirksis raudona spalva 1 minutę po 1 blyksnį kas 0,5 sekundės. Po to keitiklis automatiškai išsijungia.

Atjunkite AC prietaisą.

NAUDOJIMAS SU IŠORINIAIS PRIETAISAIŠ

Elektros energijos tiekimas prietaisams

Prijungus įkrautą sudėtinę bateriją, elektros srovės keitiklis nuolatinės srovės (DC) elektros energiją paverčia 220–240 V kintamosios srovės (AC) buityje naudojama energija ir (ar) tiekia elektros energiją į USB-A jungtį (5/9/12 V, iki 18 W) arba USB-C 1 išvesties jungtį (5/9/12/15/20 V, iki 18 W) ar USB-C 2 įvesties / išvesties jungtį (5/9/12/15/20 V, iki 100 W), kurią galima naudoti įvairiems prietaisams maitinti ar įkrauti.

PASTABA: Jei srovės keitiklio įjungimo metu USB išvesties srovė nesiekia 100 mA, o AC išvesties galia nesiekia 10 W, keitiklis automatiškai išsijungia po 2 valandų.

Sudėtinės baterijos įkrovimas

Srovės keitiklis gali įkrauti EGO bateriją, kai prie USB-C 2 įvesties / išvesties jungties (5/9/12/15/20 V, iki 100 W) prijungtas su USB PD suderinamas įkroviklis.

PASTABA:

- Jei prijungiamas nesuderinamas įkroviklis, o kitos jungtys nėra prijungtos prie elektrinių prietaisų, EGO baterija kraunama 5 V / 1 A srove arba įkrovimas nevykdomas, o po 30 minučių keitiklis automatiškai išsijungia.

- Jei prijungiamas nesuderinamas įkroviklis, o kitos jungtys prijungtos prie elektrinių prietaisų, EGO baterijos įkrovimas nevykdomas, o po 30 minučių keitiklis sustabdo prietaisų įkrovimą, o maitinimo mygtuko LED indikatorius rodo tik prijungtų prietaisų indikacijas.

Norėdami prijungti išorinius prietaisus:

1. Prijunkite prie srovės keitiklio sudėtinę bateriją.
2. Paspauskite ir palaikykite nuspaudę maitinimo mygtuką ilgiau nei sekundę, kad įjungtumėte keitiklį. Kai keitiklis bus paruoštas naudoti, maitinimo mygtuko LED indikatorius pradeda šviesti žalia spalva.
3. Prijunkite prietaisus prie srovės keitiklio USB jungčių ir (ar) 220–240 V (230 V centrinės įtampos) AC išvesties jungties. Keitiklis automatiškai pradeda tiekti elektros energiją į prietaisus.
4. Prijunkite suderinamą USB PD įkroviklį prie keitiklio USB-C 2 įvesties / išvesties jungties, kad įkrautumėte prie keitiklio prijungtą EGO bateriją.
5. Kai srovės keitiklio nenaudojate, atjunkite prietaisus nuo keitiklio, o po to paspauskite ir palaikykite nuspaudę maitinimo mygtuką ilgiau nei sekundę, kad jį išjungtumėte.
6. Atjunkite sudėtinę bateriją nuo srovės keitiklio.

PASTABA:

- Prijungto prietaiso veikimo trukmė priklauso nuo šio prietaiso ir EGO baterijos talpos.
- EGO sudėtinės baterijos įkrovimo trukmė priklauso nuo USB PD įkroviklio.
- Srovės keitiklis gali įšilti. Tai yra normalaus srovės keitiklio veikimo požymis.
- Srovės keitiklį visada naudokite gerai vėdinamoje vietoje.
- Nekiškite vinių, vielos ir pan. į USB jungtis. Priešingu atveju jas gali sugadinti trumpasis jungimas.
- Prijungus išorinę bateriją, kartais pradeda blėsti ir vėl įsižiebtį ŽALIAS maitinimo mygtuko LED indikatorius, ir tai reiškia, kad „maitinama išorinė baterija“. Kartais pradeda blėsti ir vėl įsižiebtį ORANŽINIS maitinimo mygtuko LED indikatorius, ir tai reiškia, kad „kraunama EGO sudėtinė baterija“.

TECHNINĖ PRIEŽIŪRA

⚠ ĮSPĖJIMAS: Kad išvengtumėte rimtų sužalojimų, prieš srovės keitiklį valydami arba vykdydami bet kokius techninės priežiūros darbus visada atjunkite visus prietaisus ir sudėtinę bateriją.

⚠️ ĮSPĖJIMAS: Vykdydami techninės priežiūros darbus naudokite tik originalias EGO atsargines dalis. Naudodami bet kokias kitas dalis galite sukelti pavojų arba sugadinti gaminį. Norint užtikrinti saugumą ir patikimumą, visus remonto darbus turi atlikti kvalifikuotas techninės priežiūros specialistas.

BENDROJI PRIEŽIŪRA

Valydami plastikinės dalis venkite naudoti tirpiklius. Įvairūs komerciniai tirpikliai gali pažeisti įvairių tipų plastiką ir jų naudoti nerekomenduojama. Purvą, dulkes, alyvą, tepalą ir pan. nuvalykite švaria šluoste.

⚠️ ĮSPĖJIMAS: Saugokite plastikinės dalis, kad ant jų nepatektų stabdžių skysčiai, benzinas, naftos produktai, skvarbi alyva ir pan. Cheminės medžiagos plastiką gali sugadinti, susilpninti arba suardyti. Dėl to galite sunkiai susižaloti.

PRIETAISO LAIKYMAS

- Atjunkite sudėtinę bateriją nuo srovės keitiklio.
- Prieš padėdami į laikymo vietą srovės keitiklį kruopščiai nuvalykite.
- Prietaisą laikykite sausoje, gerai vėdinamoje, rakinamoje patalpoje arba aukštai, vaikams neprieinamoje vietoje. Nelaikykite prietaiso ant arba šalia trąšų, benzino ar kitų cheminių medžiagų.

Aplinkos apsauga



Neišmeskite elektros įrangos, panaudotų baterijų ir įkroviklio kartu su buitinėmis atliekomis! Šias atliekas reikia pristatyti į jų surinkimo vietą ar įgaliotam perdirbėjui. Elektrinius įrankius reikia grąžinti į tokių atliekų perdirbimo įmonę.

LT



TRIKČIŲ ŠALINIMAS

PROBLEMA	PRIEŽASTIS	SPRENDIMAS
Srovės keitiklis neveikia.	<ul style="list-style-type: none">■ Sudėtinė baterija išsikrovusi.■ Sudėtinė baterija pernelyg įkaitusi.	<ul style="list-style-type: none">■ Įkraukite sudėtinę bateriją.■ Atvėsinkite sudėtinę bateriją, kas jos temperatūra nukristų žemiau nurodytos vertės.
Keitiklis netiekia elektros energijos į 1 ar 2 USB-C jungtis.	<ul style="list-style-type: none">■ Nėra elektroninio ryšio tarp keitiklio ir išorinių prietaisų, prijungtų prie 1 ar 2 USB-C jungties.	<ul style="list-style-type: none">■ Atjunkite išorinius prietaisus ir vėl juos prijunkite ARBA■ išjunkite ir vėl įjunkite keitiklį.

GARANTIJA

EGO GARANTIJOS TAISYKLĖS

Jei norite sužinoti visas „EGO“ garantinės politikos sąlygas, apsilankykite interneto svetainėje egopowerplus.com.

KEES VAN DER SPEK
TUIN EN PARKMACHINES ★ TER AAR

LT

IZLASIET VISUS NORĀDĪJUMUS!



IZLASIET LIETOTĀJA ROKASGRĀMATU

DROŠĪBAS APZĪMĒJUMS

Drošības apzīmējumi ir paredzēti, lai pievērstu jūsu uzmanību iespējamiem apdraudējumiem. Pievērsiet uzmanību drošības apzīmējumiem un to skaidrojumiem, un izprotiet tos. Brīdinājumu apzīmējumi paši par sevi nenovērš apdraudējumu. Tajos ietvertie norādījumi un brīdinājumi neaizstāj atbilstošu negadījumu novēršanas pasākumu īstenošanu.

BRĪDINĀJUMS! Pirms šī instrumenta lietošanas izlasiet un izprotiet visus šajā lietotāja rokasgrāmatā iekļautos drošības norādījumus, tostarp visus drošības brīdinājumu apzīmējumus, piemēram, „**BĪSTAMI!**”, „**BRĪDINĀJUMS!**” un „**UZMANĪBU!**”. Visu turpmāk uzskaitīto norādījumu neievērošana var izraisīt elektriskās strāvas triecienu, aizdegšanos un/vai smagus miesas bojājumus.

DROŠĪBAS NORĀDĪJUMI

Šajā lapaspusē ir parādīti un aprakstīti drošības apzīmējumi, kas var būt norādīti uz šī izstrādājuma. Pirms instrumenta salikšanas un lietošanas izlasiet, izprotiet un ievērojiet visus norādījumus par instrumentu.



Drošības brīdinājums



Lai mazinātu traumu gūšanas bīstamību, lietotājam jāizlasa lietotāja rokasgrāmata.

3.15A



Miniatūro drošinātāju ieliktnis, laika aizkave



Lietojiet šo ierīci tikai iekšējās



Divkārtšas izolācijas konstrukcija



Elektrisko izstrādājumu atkritumus nedrīkst izmest kopā ar sadzīves atkritumiem. Nogādājiet uz pilnvarotu pārstrādes punktu.



Garantētais skaņas intensitātes līmenis.
Trokšņa emisija vidē atbilstoši Eiropas Kopienas direktīvai.



Šis izstrādājums atbilst piemērojamām EK direktīvām.

LV



Maiņstrāva



Šis izstrādājums atbilst piemērojamiem Apvienotās Karalistes tiesību aktiem.



Līdzstrāva

V Spriegums

Hz Herci

A Ampēri

min. Minūtes

W Vati

kg Kilograms

°C Celsijs















⚠ BRĪDINĀJUMS! Izlasiet un izprotiet visus norādījumus. Visu turpmāk uzskaitīto instrukciju neievērošana var izraisīt elektriskās strāvas triecienu, ugunsgrēku un/vai smagas traumas.

SVARĪGAS DROŠĪBAS INSTRUKCIJAS

- IZLASIET VISAS INSTRUKCIJAS PIRMS ŠĪ PRODUKTA LIETOŠANAS!
- Lai samazinātu traumu gūšanas risku, nepieciešama stingra uzmanība, ja izstrādājums tiek izmantots bērnu tuvumā.
- Nelieciet izstrādājumā pirkstus vai rokas.
- Palīgierīces izmantošana, ko nav ieteicis vai nepārdod ražotājs, var izraisīt ugunsgrēku, elektriskās strāvas triecienu risku, un personas var gūt traumas.
- Nelietojiet bojātu vai pārveidotu akumulatoru bloku vai ierīci. Bojātu vai pārveidotu akumulatoru izmantošana var radīt neparedzamus apstākļus, kas rada aizdegšanās, sprādziena vai traumas gūšanas draudus.
- Akumulatora uzlādes laikā strādājiet labi vēdināmā telpā un nekādā veidā neierobežojiet ventilāciju.
- Nepareizas rīcības gadījumā no akumulatora var izteciēt šķidrums; izvairieties no saskares ar to. Ja tas nejauši nokļuvis uz ādas, noskalojiet ar ūdeni. Ja šķidrums iekļuvis acīs, nekavējoties meklējiet medicīnisko palīdzību. No akumulatora izkļušais šķidrums var izraisīt kairinājumu vai apdegumus.
- Nepakļaujiet akumulatoru bloku uguns liesmu vai pārmērīgas temperatūras iedarbībai. Uguns liesmu iedarbība vai temperatūra virs 100 °C var izraisīt sprādzienu.
- Sargājiet invertoru no lietus vai mitriem laikapstākļiem. Mitruma iekļūšana invertorā palielina elektriskās strāvas triecienu risku.
- Invertors nav paredzēts izmantošanai nevienam citam mērķim kā tikai mazu (līdz 4,2 A Amp ar diviem USB portiem) USB elektronisko ierīču vai mazu (līdz 150 W) maiņstrāvas ierīču uzlādēšanai. Lietošana jebkuram citam mērķim var izraisīt bojājumus.
- Izslēdziet invertoru, kad to nelietojat.
- Lietojiet invertoru kopā tikai ar tam paredzētiem akumulatoru blokiem. Jebkura cita akumulatoru bloka lietošana var radīt traumu gūšanas un aizdegšanās risku.
- Neizjauciet invertoru, tā vietā nogādājiet to pie kvalificēta servisa personāla, kad tam būs nepieciešama apkope vai remonts. Nepareizi salikts izstrādājums rada ugunsgrēka draudus vai elektriskās strāvas triecienu risku.

- Invertoram remontdarbus drīkst veikt tikai kvalificēts speciālists, izmantojot tikai oriģinālās rezerves daļas.
- Tādējādi tiks garantēts invertora lietošanas drošums.
- Saglabājiet šo norādījumus. Vairākkārt pārlesiet un izmantojiet šo instrukciju, lai sniegtu norādījumus citiem, kas izmanto šo ierīci. Ja kādam aizdodāt šo ierīci, iedodiet līdzī arī šīs instrukcijas, lai nodrošinātu pareizu lādētāja izmantošanu un nerastos traumu gūšanas bīstamība.
- Tikai II klases elektroiekārtām.
- Izmantojiet tikai A2 attēlā uzskaitītos akumulatorus.

SPECIFIKĀCIJAS

Spriegums	56 V 
Izvades viļņu forma	Tīrs sinusoidāls vilnis
USB A izeja	5V  3A, 9V  2A, 12V  1.5A, līdz 18W
USB C 1. ports (izvade)	5V  3A, 9V  2A, 12V  1.5A, 15V  1.2A, 20V  0.9A, līdz 18W
USB C 2. ports (ievade/izvade)	5V  , 9V  , 12V  , 15V  , 20V  , 5A Maks. līdz 100W
Maiņstrāvas izeja (kontaktilgza)	220-240V ~ 50Hz, 400W nepārtraukta, 1 sekundes laikā maksimums 800W
Svars (bez akumulatoru bloka)	1,5 kg
Ekspluatācijai ieteicamais apkārtējās vides temperatūras diapazons	5°C līdz 40°C
Uzglabāšanai ieteicamais apkārtējās vides temperatūras diapazons	-20°C līdz 70°C
Uzlādei ieteicamais apkārtējās vides temperatūras diapazons	5°C līdz 40°C

LV

IEPAKOJUMA SATURA SARAKSTS (A1 ATT.)

APRAKSTS

PĀRZINIET SAVU STRĀVAS PĀRVEIDOTĀJU (A1 att.)

1. LED apgaismojums
2. Rokturis
3. Akumulatora atbrīvošanas poga
4. Izsviešanas mehānisms
5. Elektriskie kontakti
6. Slēgmehānisms
7. Maiņstrāvas izejas ports (tips var atšķirties atkarībā no reģiona)
8. USB A izeja
9. USB C 1. ports (izvade)
10. USB C 2. ports (ievade/izvade)
11. Poga
12. Barošanas poga

EKSPLUATĀCIJA

PIELIETOJUMS

- Strāvas padeve maza izmēra maiņstrāvas ierīcēm (līdz 400W). Tīra sinusoidālā viļņa strāvas pārveidotājs pārveido maiņstrāvu pat visjutīgākajai elektronikai.
- Nodrošina strāvas padevi saderīgai USB elektronikai līdz 18W, izmantojot USB A vai USB C 1. portu, vai 100W, izmantojot USB C 2. portu, piemēram, mobilajiem tālruniem, planšetdatoriem, klēpj datoriem.
- Uzlādē EGO akumulatorus, izmantojot strāva spārveidotāja USB C ievades/izvades 2. portu, piemēram, ar saderīgiem USB PD lādētājiem.
- Nodrošina apgaismojumu vāja apgaismojuma apstākļos vai avārijas situācijās - rezerves apgaismojumu.

AKUMULATORU BLOKA IEVIETOŠANA/ IZŅEMŠANA

Izmantojiet kopā tikai ar A2 attēlā norādītajiem EGO akumulatoru blokiem un lādētājiem.

Pirms pirmās lietošanas reizes akumulators ir pilnībā jāuzlādē.

Piestiprināšana

Salāgojiet akumulatora izciņņus ar stiprinājuma rievām un iespiediet akumulatoru bloku, līdz ir dzirdama „klikšķa” skaņa (B1 att.).

Izņemšana

Nospiediet akumulatora atbrīvošanas pogu un izņemiet akumulatoru bloku (B2 att.).

STRĀVAS PĀRVEIDOTĀJA IEDARBINĀŠANA/ APTURĒŠANA (C att.)

Iedarbināšana

Nospiediet un vairāk nekā vienu sekundi pieturiet barošanas pogu. Poga iedegsies zaļā krāsā, lai norādītu, ka strāvas pārveidotājs ir aktivizēts.

PIEZĪME! Strāvas pārveidotājs ieslēgsies automātiski, tiklīdz būs pievienots USB PD saderīgs lādētājs.

Apturēšana

Vēlreiz nospiediet un vairāk nekā vienu sekundi pieturiet barošanas pogu. Nodzišis zaļā gaisma, lai norādītu, ka strāvas pārveidotājs ir deaktivizēts.

PIEZĪME! Pievienojot DRP (duālās funkcijas porta) ierīci, strāvas pārveidotājs var vēlreiz automātiski ieslēgties pēc tā izslēgšanas.

C-1	Barošanas poga
-----	----------------

LED GAISMAS (D att.)

Lai izmantotu LED gaismas, nospiediet LED pogu, lai rītinātu šādus apgaismojuma režīmus:

- Zema spilgtuma režīms
- Augsta spilgtuma režīms
- LED gaismas izslēgtas









Jebkurā režīmā nospiediet un ilgāk par 1 sekundi pieturiet LED pogu, un gaisma pārslēgsies uz mirgojošu "AVĀRIJAS SITUĀCIJAS" režīmu. Vēlreiz nospiediet LED pogu, un gaisma izslēgsies.

PIEZĪME! Lai LED gaismas darbotos, strāvas pārveidotājam jābūt IESLĒGTAM.

D-1	Poga	D-2	LED apgaismojums
-----	------	-----	------------------

LV

DARBA STĀVOKĻA INDIKATORS

Barošanas pogas LED indikators		Ekspluatācijas apstākļi	Rīcība
Deg nepārtraukta zaļā gaisma		Gaidīšanas režīms	N/A
Deg nepārtraukta zaļā gaisma		Mainstrāvas izejas portam pievienotajai ierīcei tiek padota strāva, un mainstrāvas izejas porta jauda ir mazāka par 10W.	N/A
Pakāpeniski izgaist un nodziest zaļā gaisma		Padod strāvu pievienotajām ierīcēm	N/A
Pakāpeniski izgaist un nodziest oranžā gaisma		Uzlādē akumulatoru bloku	N/A
Pārmaiņus izgaist un nodziest zaļā un oranžā gaisma		Pievienotajām ierīcēm tiek padota strāva UN notiek akumulatora uzlāde.	N/A
Mirgo zaļā gaisma, iemirgojas 1x sekundē		Zems akumulatora spriegums.	Skatīt zemāk "AIZSARDZĪBA PRET ZEMU AKUMULATORA UZLĀDES LĪMENI".
1 minūti deg sarkanā gaisma, pēc tam nodziest.		Pārkarsis strāvas pārveidotājs vai akumulators.	Ļaujiet ierīcei atdzist, pēc tam vēlreiz ieslēdziet strāvas pārveidotāju. Skatīt zemāk sadaļu "AIZSARDZĪBA PRET IERĪCES PĀRKARŠANU".
1 minūti mirgo sarkanā gaisma, iemirgojas 1x 0,5 sekundēs, pēc tam nodziest.		Iespējams, pārslogots strāvas pārveidotājs vai radies īssavienojums.	Atvienojiet ierīci no mainstrāvas izejas porta un skatiet tālāk "AIZSARDZĪBA PRET PĀRSLODZI VAI ĪSSAVIENOJUMU".
1 minūti mirgo sarkanā gaisma, iemirgojas 1x sekundē		Cita veida elektronikas kļūda.	Atvienojiet un vēlreiz pievienojiet ierīci; ja atkārtojas tā pati kļūme, lūdzu, sazinieties ar EGO klientu apkalpošanas centru.

LV

PIEZĪME! Jebkuros darba apstākļos (uzlādējot vai izlādējot) akumulatoru bloka LED indikators darbosies tā, kā tas aprakstīts šeit:

- EGO akumulatoru blokiem BA1400, BA2800 un BA4200 pārmaiņus mirgo ZAĻĀ, SARKANĀ un ORANŽĀ LED.
- EGO akumulatoru blokiem BA1400T, BA2242T, BA2800T, BA3360T, BA4200T, BA5600T un BA6720T pēdējā LED mirgo ZAĻĀ krāsā un iepriekšējā LED deg ZAĻĀ krāsā, VAI LED deg ZAĻĀ krāsā atbilstoši akumulatora kapacitātei. Lai atjauninātu reāllaika degvielas mērtāju, akumulators atsvaidzinās LED gaismas ik pēc 1-2 minūtēm.
- EGO akumulatoru bloku BA2240T gadījumā LED gaismas nedegs.

AIZSARDZĪBA PRET PĀRKARŠANU

Ja akumulatora vai strāvas pārveidotāja temperatūra darbības laikā pārsniedz 70°C, aizsardzības ķēde pret pārkaršanu izslēgs ierīci 1 minūtes laikā, lai pasargātu no pārkaršanas radītiem bojājumiem. Strāvas pogas indikators 1 minūti mirgos sarkanā krāsā. Pirms atkārtotas ieslēgšanas ļaujiet ierīcei atdzist, līdz tās temperatūra nokrīt zem 67°C.

IZLĀDĒJIES AKUMULATORU BLOKS

Strāvas pārveidotājs automātiski izslēdzas 1 minūti pēc tam, kad akumulatoru bloka uzlādes līmenis ir sasniedzis zemu līmeni.

Uzlādējiet akumulatoru bloku.

AIZSARDZĪBA PRET PĀRSLODZI VAI ISSLĒGUMU

Ja pievienotā maiņstrāvas ierīce patērē vairāk nekā porta nominālā jauda, strāvas pārveidotāja LED indikators mirgo sarkanā krāsā 1 minūti, un ik pēc 0,5 sekundēm 1x iemirgojas. Pēc tam strāvas pārveidotājs automātiski izslēdzas.

Atvienojiet maiņstrāvas ierīci.

IZMANTOŠANA KOPĀ AR ĀRĒJĀM IERĪCĒM

Strāvas padeve ierīcēm

Ievietojot uzlādētu akumulatoru bloku, strāvas pārveidotājs pārveido līdzstrāvas elektroenerģiju līdz 220-240V maiņstrāvu mājstāvvienības vajadzībām un/vai USB A (5/9/12V, līdz 18 W) vai USB C izejas 1. portam (5/9/12/15/20V, līdz 18 W) vai USB C ieejas/izejas 2. portam (5/9/12/15/20V, līdz 100 W) pienāk strāva, kas ļauj lietotājam uzlādēt un darbināt dažādas ierīces.

PIEZĪME! Ja USB izejas strāva pārveidotāja ieslēgšanas laikā būs mazāka par 100 mA un maiņstrāvas izejas jauda būs mazāka par 10W, sistēma automātiski izslēgsies 2 minūšu laikā.

Akumulatoru bloka uzlādēšana

Strāvas pārveidotājs var uzlādēt EGO akumulatoru, ja USB C ieejas/izejas 2. portam (5/9/12/15/20V, līdz 100 W) ir pievienots ar USB PD saderīgs lādētājs.

PIEZĪME!

- Ja ir pievienots nesaderīgs lādētājs un citos portos nav pieslēgtas barošanas ierīces, EGO akumulators tiks uzlādēts ar 5V1A vai netiks uzlādēts vispār, un pēc 30 minūtēm strāvas pārveidotājs automātiski izslēgsies.

- Ja ir pievienots nesaderīgs lādētājs un citos portos ir pieslēgtas barošanas ierīces, EGO akumulators netiks uzlādēts un pēc 30 minūtēm strāvas pārveidotājs pārtrauks uzlādi, un barošanas pogas LED indikators rādīs tikai barošanas ierīču statusu.

Ārējo ierīču savienošana:

- Ievietojiet akumulatoru bloku strāvas pārveidotājā.
- Nospiediet un vairāk nekā sekundi pieturiet barošanas pogu, lai ieslēgtu pārveidotāju. Kad pārveidotājs būs gatavs lietošanai, barošanas pogas LED iedegsies zaļā krāsā.
- Iespraudiet ierīces strāvas pārveidotāja USB portos un/vai 220-240V (230 V no centra sprieguma) maiņstrāvas izejas portā. Pārveidotājs sāks automātiski padot ierīcēm strāvu.
- Lai uzlādētu EGO akumulatoru, kas uzstādīts uz pārveidotāja, savienojiet pārveidotāja USB C ieejas/izejas 2. portu ar saderīgu USB PD lādētāju.
- Ja strāvas pārveidotājs netiek izmantots, atvienojiet ierīces no pārveidotāja, pēc tam nospiediet un vairāk nekā sekundi pieturiet barošanas pogu, lai to izslēgtu.
- Izņemiet no invertora akumulatoru bloku.

PIEZĪME!

- Pievienotās ierīces izpildlaiks ir atkarīgs no ierīces un EGO akumulatora jaudas.
- EGO akumulatora uzlādes laiks ir atkarīgs no USB PD lādētāja.
- Jaudas pārveidotājs var sakarst. Tas strāvas pārveidotāja darbībā ir normāli.
- Vienmēr izmantojiet strāvas pārveidotāju labi vēdināmā vietā.
- Neievietojiet USB portos naglu, vadu utt. Pretējā gadījumā tiks savienojums var sabojāt USB portus.
- Ja ir pievienots ārējais akumulators, dažreiz barošanas pogas ZAĻĀ LED izgaist un nodziest, tas nozīmē, ka notiek "strāvas padeve". Dažreiz ORANŽĀ LED izgaist un nodziest, tas nozīmē ka notiek "EGO akumulatora uzlāde".

APKOPE

⚠ BRĪDINĀJUMS! Lai izvairītos no nopietniem miesas bojājumiem, vienmēr pirms tīrīšanas vai jebkādu apkopes darbu veikšanas atvienojiet visas ierīces un izņemiet akumulatoru bloku no strāvas pārveidotāja.

⚠ BRĪDINĀJUMS! Veicot apkopes darbus, vienmēr izmantojiet identiskas EGO rezerves daļas. Jebkuru citu daļu izmantošana var radīt apdraudējumu vai instrumenta bojājumus. Lai garantētu drošu un uzticamu instrumenta darbību, visi remontdarbi jāveic kvalificētam servisa speciālistam.

VISPĀRĒJĀ APKOPE

Plastmasas detaļu tīrīšanai neizmantojiet šķīdinātājus. Vairums plastmasu ir uzņēmīgas pret dažāda veida komerciālu šķīdinātāju radītiem bojājumiem un, tos izmantojot, var tikt sabojātas. Lai noīrētu netīrumus, putekļus, eļļu, smērvielas u.c., izmantojiet tīras lupatiņas.

⚠ BRĪDINĀJUMS! Plastmasas daļas nekādā gadījumā nedrīkst saskarties ar bremžu šķidrumu, degvielu, naftas produktiem, iesūcošos eļļu un tamlīdzīgi. Ķīmiskās vielas var radīt bojājumus, kā arī mazināt plastmasas daļas izturību vai iznīcināt tās, radot smagus miesas bojājumus.

IERĪCES UZGLABĀŠANA

- Izņemiet no inventora akumulatoru bloku.
- Strāvas pārveidotājs pirms uzglabāšanas ir rūpīgi jānotīra.
- Uzglabājiet instrumentu sausā, labi vēdināmā, aizsildzamā vai augstā, bērniem nepieejamā vietā. Neuzglabājiet ierīci blakus mēslojumam, benzīnam vai citām ķīmikālijām.

Apkārtējās vides aizsardzība



Neutilizējiet elektrisko aprīkojumu, izlietoto akumulatoru un lādētāju sadzīves atkritumos! Nogādājiet šo produktu uz pilnvarotu pārstrādes punktu un sagatavojiet atkritumu šķirošanai. Elektriskos instrumentus jānogādā videi nekaitīgā pārstrādes rūpnīcā.

LV

PROBLĒMU MEKLĒŠANA UN NOVĒRŠANA

PROBLĒMA	CĒLONIS	RISINĀJUMS
Nedarbojas strāvas pārveidotājs.	<ul style="list-style-type: none">■ Noliecieties akumulatoru bloks.■ Akumulatoru bloks ir pārāk karsts.	<ul style="list-style-type: none">■ Uzlādējiet akumulatoru bloku.■ Atdzesējiet akumulatoru, līdz tā temperatūra nokrītas zem norādītās vērtības.
Strāvas pārveidotājs nevar izlādēties, izmantojot USB C 1. vai 2. portu.	<ul style="list-style-type: none">■ Starp strāvas pārveidotāju un ārējām ierīcēm, kas pievienotas USB C 1. vai 2. portam, nav elektronisko sakaru.	<ul style="list-style-type: none">■ Noņemiet un vēlreiz ievietojiet ārējās ierīces, VAI■ izslēdziet un vēlreiz ieslēdziet strāvas pārveidotāju.

GARANTĪJA

EGO GARANTĪJAS POLITIKA

Lūdzu, apmeklējiet tīmekļa vietni egopowerplus.com, kur pieejama pilna EGO garantijas politikas noteikumu un nosacījumu versija.

KEES VAN DER SPEK
TUIN EN PARKMACHINES ★ TER AAR

LV

ΔΙΑΒΑΣΤΕ ΟΛΕΣ ΤΙΣ ΟΔΗΓΙΕΣ!



ΔΙΑΒΑΣΤΕ ΤΟ ΕΓΧΕΙΡΙΔΙΟ ΧΡΗΣΗΣ

ΣΥΜΒΟΛΟ ΑΣΦΑΛΕΙΑΣ

Ο σκοπός των συμβόλων ασφαλείας είναι να σας επιστήσουν την προσοχή σε ενδεχόμενους κινδύνους. Λαμβάνετε υπόψη και εξοικειωθείτε με τα σύμβολα ασφαλείας και τις επεξηγήσεις που τα συνοδεύουν. Τα σύμβολα προειδοποίησης από μόνα τους δεν εξαλείφουν κανέναν κίνδυνο. Οι οδηγίες και οι προειδοποιήσεις που παρέχουν δεν υποκαθιστούν τα ενδεδειγμένα μέτρα πρόληψης ατυχημάτων.

⚠️ ΠΡΟΕΙΔΟΠΟΙΗΣΗ: Βεβαιωθείτε ότι έχετε διαβάσει και κατανοήσει όλες τις οδηγίες ασφαλείας στο παρόν εγχειρίδιο χειριστή, συμπεριλαμβανομένων όλων των συμβόλων ασφαλείας όπως «**ΚΙΝΔΥΝΟΣ**», «**ΠΡΟΕΙΔΟΠΟΙΗΣΗ**» και «**ΠΡΟΣΟΧΗ**», προτού να χρησιμοποιήσετε αυτό το εργαλείο. Η μη τήρηση όλων των παρακάτω οδηγιών μπορεί να οδηγήσει σε ηλεκτροπληξία, πυρκαγιά και/ή σοβαρό τραυματισμό.

ΟΔΗΓΙΕΣ ΑΣΦΑΛΕΙΑΣ

Αυτή η σελίδα απεικονίζει και περιγράφει τα σύμβολα ασφαλείας που ενδέχεται να εμφανιστούν επάνω στο προϊόν. Διαβάξτε, κατανοείτε και τηρείτε όλες τις οδηγίες στη μηχανή, προτού προσπαθήσετε να εκτελέσετε εργασίες συναρμολόγησης και λειτουργίας.



Προειδοποίηση ασφαλείας



Προκειμένου να μειωθεί ο κίνδυνος τραυματισμού, ο χρήστης πρέπει να διαβάσει το εγχειρίδιο χρήσης.



3.15A Φυσίγγιο ασφαλείων τήξης μινιατούρα με χρονική υστέρηση



Χρησιμοποιείτε τη συσκευή μόνο σε εσωτερικούς χώρους



Διπλά μονωμένη κατασκευή



Τα απόβλητα ειδών ηλεκτρικού και ηλεκτρονικού εξοπλισμού δεν πρέπει να απορρίπτονται στα οικιακά απορρίμματα. Παραδώστε τα σε εξουσιοδοτημένη μονάδα ανακύκλωσης.

GR



Εγγυημένη στάθμη ακουστικής ισχύος. Εκπομπές θορύβου στο περιβάλλον σύμφωνα με την οδηγία της Ευρωπαϊκής Ένωσης.



Αυτό το προϊόν συμμορφώνεται με τις εφαρμοστέες οδηγίες της ΕΚ.



Εναλλασσόμενο ρεύμα



Αυτό το προϊόν συμμορφώνεται με την ισχύουσα νομοθεσία του Η.Β.



Συνεχές ρεύμα

V Τάση

Hz Hertz

A Ampere

min Λεπτά

W Watt

kg Κιλό

°C Βαθμοί Κελσίου

⚠️ ΠΡΟΕΙΔΟΠΟΙΗΣΗ: Διαβάστε και κατανοήστε όλες τις οδηγίες. Η μη τήρηση όλων των παρακάτω οδηγιών μπορεί να οδηγήσει σε ηλεκτροπληξία, πυρκαγιά και/ή σοβαρό τραυματισμό.

ΣΗΜΑΝΤΙΚΕΣ ΟΔΗΓΙΕΣ ΑΣΦΑΛΕΙΑΣ

- Διαβάστε όλες τις οδηγίες προτού να χρησιμοποιήσετε το προϊόν.
- Προκειμένου να μειωθεί ο κίνδυνος τραυματισμού απαιτείται στενή επίβλεψη όταν το προϊόν χρησιμοποιείται κοντά σε παιδιά.
- Μην τοποθετείτε τα δάχτυλα ή τα χέρια σας μέσα στο προϊόν.
- Η χρήση προσαρτημάτων που δε συνιστώνται ή πωλούνται από τον κατασκευαστή μπορεί να προκαλέσει κίνδυνο πυρκαγιάς, ηλεκτροπληξίας ή τραυματισμού.
- Μη χρησιμοποιείτε τη συστοιχία μπαταριών ή τη συσκευή εάν έχουν υποστεί ζημιά ή έχουν τροποποιηθεί. Οι συστοιχίες μπαταριών που έχουν υποστεί ζημιά ή τροποποιηθεί μπορεί να έχουν απρόβλεπτη συμπεριφορά και να προκληθεί πυρκαγιά, έκρηξη ή τραυματισμός.
- Κατά τη διάρκεια φόρτισης της συστοιχίας μπαταριών, εργάζεστε σε καλά αεριζόμενο χώρο και μην περιορίζετε με κανέναν τρόπο τον εξαερισμό.
- Σε συνθήκες κακής χρήσης, μπορεί να διαρρεύσει υγρό από τη συστοιχία μπαταριών. Αποφύγετε την επαφή με αυτό. Σε περίπτωση τυχαίας επαφής, ξεπλύνετε καλά με νερό. Εάν το υγρό έρθει σε επαφή με τα μάτια, απευθυνθείτε επιπρόσθετα σε γιατρό. Το υγρό που διαρρέει από τη συστοιχία μπαταριών μπορεί να προκαλέσει ερεθισμό ή εγκαύματα.
- Μην εκθέτετε τη συστοιχία μπαταριών σε φωτιά ή υπερβολικά υψηλή θερμοκρασία. Η έκθεση σε φωτιά ή θερμοκρασία πάνω από 100 °C μπορεί να προκαλέσει έκρηξη.
- Μην εκθέτετε τον αντιστροφέα ρεύματος σε βροχή ή συνθήκες υγρασίας. Εάν εισχωρήσει νερό στον αντιστροφέα ρεύματος, θα αυξηθεί ο κίνδυνος ηλεκτροπληξίας.
- Ο αντιστροφέας ρεύματος προορίζεται αποκλειστικά για τη φόρτιση μικρών (έως 4,2 Amp για δύο θύρες USB συνδυαστικά) συσκευών USB ή μικρών (έως 150 W) συσκευών εναλλασσόμενου ρεύματος. Οποιαδήποτε άλλη χρήση μπορεί να προκαλέσει ζημιά.
- Απενεργοποιείτε τον αντιστροφέα ρεύματος όταν δεν τον χρησιμοποιείτε.
- Χρησιμοποιείτε τον αντιστροφέα ρεύματος μόνο με τη συγκεκριμένη συστοιχία μπαταριών που προορίζεται για αυτόν. Εάν χρησιμοποιηθεί οποιαδήποτε

άλλη συστοιχία μπαταριών, μπορεί να προκληθεί τραυματισμός και πυρκαγιά.

- Μην αποσυναρμολογείτε τον αντιστροφέα ρεύματος. Αναθέτετε τη συντήρηση ή την επισκευή του σε εξειδικευμένο επαγγελματία. Η λανθασμένη επανασυναρμολόγηση μπορεί να δημιουργήσει κίνδυνο πυρκαγιάς ή ηλεκτροπληξίας.
- Η συντήρηση του αντιστροφέα ρεύματος πρέπει να γίνεται από εξειδικευμένο επαγγελματία, χρησιμοποιώντας μόνο ίδια ανταλλακτικά.
- Με αυτόν τον τρόπο διασφαλίζεται η ασφαλής λειτουργία του αντιστροφέα ρεύματος.
- Φυλάξτε αυτές τις οδηγίες. Ανατρέχετε σε αυτές συχνά και χρησιμοποιήστε τις για να καθοδηγήσετε άλλους που ενδέχεται να χρησιμοποιήσουν αυτό το εργαλείο. Εάν δανείσετε αυτό το εργαλείο σε κάποιον άλλο, δανείστε και αυτές τις οδηγίες, ώστε να αποτρέψετε την κατάχρηση του προϊόντος και έναν πιθανό τραυματισμό.
- Μόνο για συσκευές κατηγορίας II.
- Χρήση μόνο με τις μπαταρίες που αναφέρονται στην Εικ. A2.

ΤΕΧΝΙΚΕΣ ΠΡΟΔΙΑΓΡΑΦΕΣ

Τάση	56 V
Κυματομορφή εξόδου	Κυματομορφή καθαρού ημιτόνου
Έξοδος USB-A	5V 3A, 9V 2A, 12V 1.5A, έως και 18 W
Θύρα 1 USB-C (έξοδος)	5V 3A, 9V 2A, 12V 1.5A, 15V 1.2A, 20V 0.9A, έως και 18 W
Θύρα 2 USB-C (είσοδος/έξοδος)	5V 3A, 9V 2A, 12V 1.5A, 15V 1.2A, 20V 0.9A, έως και 100 W
Έξοδος AC (σταθερό βύσμα)	220-240 V ~ 50 Hz, 400 W συνεχής, 800 W κορυφή εντός 1 δευτερολέπτου
Βάρος (χωρίς συστοιχία μπαταριών)	1,5 kg
Συνιστώμενο εύρος θερμοκρασίας περιβάλλοντος για τη λειτουργία	5°C - 40°C

GR

Συνιστώμενο εύρος θερμοκρασίας περιβάλλοντος για την αποθήκευση	-20°C - 70°C
Συνιστώμενο εύρος θερμοκρασίας περιβάλλοντος για τη φόρτιση	5°C - 40°C

Χρησιμοποιείτε μόνο τις συστοιχίες μπαταριών και τους φορτιστές της EGO που αναφέρονται στην Εικ. Α2.

Φορτίστε πλήρως πριν από την πρώτη χρήση.

Προσάρτηση

Ευθυγραμμίστε τις νευρώσεις της συστοιχίας μπαταριών με τις οπές τοποθέτησης και πιέστε τη συστοιχία μπαταριών προς τα κάτω, μέχρι να ακούσετε «κλικ» (Εικ. Β1).

Αφαίρεση

Πιέστε το κουμπί αποδέσμευσης της συστοιχίας μπαταριών και τραβήξτε την προς τα έξω (Εικ. Β2).

ΕΝΕΡΓΟΠΟΙΗΣΗ/ΑΠΕΝΕΡΓΟΠΟΙΗΣΗ ΑΝΤΙΣΤΡΟΦΕΑΣ ΡΕΥΜΑΤΟΣ (Εικ. C)

Ενεργοποίηση

Πατήστε παρατεταμένα το κουμπί ενεργοποίησης/ απενεργοποίησης για τουλάχιστον ένα δευτερόλεπτο. Το κουμπί θα ανάβει πράσινο, επισημαίνοντας ότι ο αντιστροφέας ρεύματος είναι απενεργοποιημένος.

ΣΗΜΕΙΩΣΗ: Ο αντιστροφέας θα ενεργοποιηθεί αυτόματα εάν συνδεθεί φορτιστής συμβατός με USB PD.

Απενεργοποίηση

Πατήστε παρατεταμένα το κουμπί ενεργοποίησης/ απενεργοποίησης για τουλάχιστον ένα δευτερόλεπτο ξανά. Η πράσινη λυχνία θα σβήσει, επισημαίνοντας ότι ο αντιστροφέας ρεύματος είναι απενεργοποιημένος.

ΣΗΜΕΙΩΣΗ: Κατά τη σύνδεση μιας συσκευής DRP (θύρα διπλού ρόλου), ο αντιστροφέας μπορεί να επανενεργοποιηθεί εκ νέου μετά την απενεργοποίησή του.

C-1	Κουμπί ενεργοποίησης/απενεργοποίησης
-----	--------------------------------------

ΚΑΤΑΛΟΓΟΣ ΕΞΑΡΤΗΜΑΤΩΝ (ΕΙΚ. Α1)

ΠΕΡΙΓΡΑΦΗ

ΓΝΩΡΙΣΤΕ ΤΟΝ ΑΝΤΙΣΤΡΟΦΕΑ ΡΕΥΜΑΤΟΣ (Εικ. Α1)

1. Φώτα LED
2. Λαβή
3. Κουμπί αποδέσμευσης μπαταριών
4. Μηχανισμός εκτόξευσης
5. Ηλεκτρικές επαφές
6. Μάνταλο
7. Θύρα εξόδου AC (ο τύπος διαφέρει ανάλογα την περιοχή)
8. Έξοδος USB-A
9. Θύρα 1 USB-C (είσοδος/έξοδος)
10. Θύρα 2 USB-C (είσοδος/έξοδος)
11. Κουμπί LED
12. Κουμπί ενεργοποίησης/απενεργοποίησης

ΛΕΙΤΟΥΡΓΙΑ

ΕΦΑΡΜΟΓΕΣ

GR

- Παροχή ρεύματος για μικρές συσκευές εναλλασσόμενου ρεύματος (έως 400 W). Η κυματομορφή καθαρού ημιτόνου καθιστά την εναλλασσόμενη τάση κατάλληλη ακόμη και για τα πιο ευαίσθητα ηλεκτρονικά είδη.
- Παροχή ρεύματος σε συμβατά ηλεκτρονικά είδη USB έως 18 W μέσω της θύρας 1 USB-A ή USB-C ή 100 W μέσω της θύρας 2 USB-C, όπως κινητά τηλέφωνα, τάμπλετ, φορητούς υπολογιστές.
- Φόρτιση της μπαταρίας EGO χρησιμοποιώντας τη θύρα 2 USB-C εισόδου/εξόδου του αντιστροφέα, όπως και συμβατούς φορτιστές USB PD.
- Παροχή φωτός σε συνθήκες χαμηλού φωτισμού ή εφεδρεία έκτακτης ανάγκης.

ΠΡΟΣΑΡΤΗΣΗ/ΑΠΟΜΑΚΡΥΝΣΗ ΤΗΣ ΣΥΣΤΟΙΧΙΑΣ ΜΠΑΤΑΡΙΩΝ

ΦΩΤΑ LED (Εικ. D)

Για να χρησιμοποιήσετε τα φώτα LED, πατήστε το κουμπί LED για να μετακινήσετε στις ακόλουθες λειτουργίες φωτισμού:

- Λειτουργία χαμηλής φωτεινότητας
- Λειτουργία υψηλής φωτεινότητας
- Τα φώτα LED είναι απενεργοποιημένα

Σε οποιαδήποτε λειτουργία, πατήστε παρατεταμένα το κουμπί LED για τουλάχιστον 1 δευτερόλεπτο και τα φώτα θα αρχίσουν να αναβοσβήνουν στη λειτουργία «ΕΚΤΑΚΤΗ ΑΝΑΓΚΗ». Πατήστε ξανά το κουμπί LED για να σβήσετε τα φώτα.

ΣΗΜΕΙΩΣΗ: Ο αντιστροφέας ρεύματος πρέπει να είναι ενεργοποιημένος για να λειτουργήσουν τα φώτα LED.

D-1	Κουμπί LED	D-2	Φώτα LED
-----	------------	-----	----------

ΕΝΔΕΙΞΗ ΚΑΤΑΣΤΑΣΗΣ ΛΕΙΤΟΥΡΓΙΑΣ

Ένδειξη LED κουμπιού ενεργοποίησης/ απενεργοποίησης	Κατάσταση λειτουργίας	Ενέργεια	
Μόνιμα πράσινη		Αναμονή	Δ/Υ
Μόνιμα πράσινη		Τροφοδοσία συσκευής συνδεδεμένης στη θύρα εξόδου AC, όπου η ισχύς της θύρας εξόδου AC είναι μικρότερη από 10 W.	Δ/Υ
Αναβοσβήνει σταδιακά πράσινη		Τροφοδοσία συνδεδεμένων συσκευών	Δ/Υ
Αναβοσβήνει σταδιακά πορτοκαλί		Φόρτιση της συστοιχίας μπαταριών	Δ/Υ
Αναβοσβήνει σταδιακά πράσινη και πορτοκαλί εναλλάξ		Τροφοδοσία συνδεδεμένων συσκευών ΚΑΙ φόρτιση της συστοιχίας μπαταριών.	Δ/Υ
Αναβοσβήνει πράσινη, 1 αναλαμπή ανά δευτερόλεπτο		Χαμηλή τάση μπαταρίας.	Βλ. «ΠΡΟΣΤΑΣΙΑ ΑΠΟ ΧΑΜΗΛΗ ΦΟΡΤΙΣΗ ΤΗΣ ΣΥΣΤΟΙΧΙΑΣ ΜΠΑΤΑΡΙΩΝ» παρακάτω.
Σταθερά κόκκινη για 1 λεπτό και στη συνέχεια σβήνει.		Ο αντιστροφέας ρεύματος ή η συστοιχία μπαταριών έχει υπερθερμανθεί.	Αφήστε τη μονάδα να κρυώσει και, στη συνέχεια, ενεργοποιήστε εκ νέου τον αντιστροφέα. Βλ. «ΠΡΟΣΤΑΣΙΑ ΑΠΟ ΥΠΕΡΘΕΡΜΑΝΣΗ» παρακάτω.
Αναβοσβήνει κόκκινη για 1 λεπτό, 1 αναλαμπή ανά 0,5 δευτερόλεπτα και στη συνέχεια σβήνει.		Ο αντιστροφέας ρεύματος μπορεί να έχει υπερφορτωθεί ή βραχυκυκλώσει.	Αποσυνδέστε τη συσκευή από τη θύρα εξόδου AC, βλ. «ΠΡΟΣΤΑΣΙΑ ΑΠΟ ΥΠΕΡΦΟΡΤΩΣΗ Ή ΒΡΑΧΥΚΥΚΛΩΜΑ» παρακάτω.
Αναβοσβήνει κόκκινη για 1 λεπτό, 1 αναλαμπή ανά δευτερόλεπτο		Άλλη ηλεκτρονική βλάβη.	Αποσυνδέστε τη συσκευή σας και επανασυνδέστε την ξανά. Εάν επαναληφθεί η ίδια βλάβη, επικοινωνήστε με το κέντρο εξυπηρέτησης πελατών της EGO.

GR

ΣΗΜΕΙΩΣΗ: Σε οποιαδήποτε κατάσταση λειτουργίας (φόρτιση ή εκφόρτιση), η LED στη συστοιχία μπαταριών θα συμπεριφέρεται όπως περιγράφεται εδώ:

- Στις συστοιχίες μπαταριών EGO BA1400, BA2800 και BA4200, η LED αναβοσβήνει εναλλάξ ΠΡΑΣΙΝΟ, ΚΟΚΚΙΝΟ και ΠΟΡΤΟΚΑΛΙ.
- Στις συστοιχίες μπαταριών EGO BA1400T, BA2242T, BA2800T, BA3360T, BA4200T, BA5600T και BA6720T, η τελευταία LED αναβοσβήνει ΠΡΑΣΙΝΗ και οι προηγούμενες LED ανάβουν μόνιμα ΠΡΑΣΙΝΕΣ, Ή οι LED ανάβουν μόνιμα ΠΡΑΣΙΝΕΣ ανάλογα με τη χωρητικότητα της μπαταρίας. Η μπαταρία ανανεώνει τις LED ανά 1-2 λεπτά για να ενημερώσει το δείκτη στάθμης καυσίμου σε πραγματικό χρόνο.
- Στις συστοιχίες μπαταριών EGO BA2240T, οι LED παραμένουν σβηστές.

ΠΡΟΣΤΑΣΙΑ ΑΠΟ ΥΠΕΡΘΕΡΜΑΝΣΗ

Εάν η θερμοκρασία της μπαταρίας ή του αντιστροφέα υπερβεί τους 70°C κατά τη διάρκεια της λειτουργίας, το κύκλωμα προστασίας από υπερθέρμανση θα απενεργοποιήσει τη μονάδα σε 1 λεπτό, ώστε να τα προφυλάξει από ζημιές υπερθέρμανσης. Η ένδειξη του κουμπιού ενεργοποίησης/απενεργοποίησης θα ανάψει μόνιμα κόκκινη για 1 λεπτό. Αφήστε τη μονάδα να κρυώσει ώσπου η θερμοκρασία της πέσει κάτω από τους 67°C προτού να τη θέσετε εκ νέου σε λειτουργία.

ΠΡΟΣΤΑΣΙΑ ΑΠΟ ΧΑΜΗΛΗ ΦΟΡΤΙΣΗ ΤΗΣ ΣΥΣΤΟΙΧΙΑΣ ΜΠΑΤΑΡΙΩΝ

Ο αντιστροφέας απενεργοποιείται αυτόματα 1 λεπτό αφότου η φόρτιση της συστοιχίας μπαταριών πέσει σε χαμηλό επίπεδο.

Φορτίστε τη συστοιχία μπαταριών.

ΠΡΟΣΤΑΣΙΑ ΑΠΟ ΥΠΕΡΦΟΡΤΩΣΗ Ή ΒΡΑΧΥΚΥΚΛΩΜΑ

Όταν η συνδεδεμένη συσκευή εναλλασσόμενου ρεύματος απορροφά περισσότερη από την ονομαστική ισχύ της θύρας, η ένδειξη LED του αντιστροφέα αναβοσβήνει κόκκινη για 1 λεπτό με 1 αναλαμπή ανά 0,5 δευτερόλεπτα. Στη συνέχεια, ο αντιστροφέας απενεργοποιείται αυτόματα.

Αποσυνδέστε τη συσκευή εναλλασσόμενου ρεύματος.

ΧΡΗΣΗ ΜΕ ΕΞΩΤΕΡΙΚΕΣ ΣΥΣΚΕΥΕΣ

Τροφοδοσία ρεύματος συσκευών

Όταν υπάρχει εγκατεστημένη φορτισμένη συστοιχία μπαταριών, ο αντιστροφέας ρεύματος μετατρέπει την ηλεκτρική ενέργεια συνεχούς ρεύματος σε οικιακό ρεύμα εναλλασσόμενου ρεύματος 220-240 V ή/και παροχή ρεύματος USB-A (5/9/12 V, έως 18 W) ή θύρα εξόδου 1 USB-C (5/9/12/15/20 V, έως 18 W) ή θύρα 2 εισόδου/εξόδου USB-C (5/9/12/15/20 V, έως 100 W), επιτρέποντας στον χρήστη να φορτίζει και να τροφοδοτεί μια ποικιλία συσκευών.

ΣΗΜΕΙΩΣΗ: Όταν ενεργοποιείτε τον αντιστροφέα ρεύματος, εάν το ρεύμα εξόδου USB είναι μικρότερο από 100 mA και η ισχύς εξόδου εναλλασσόμενου ρεύματος είναι μικρότερη από 10 W, το σύστημα απενεργοποιείται αυτόματα σε 2 ώρες.

Φόρτιση της συστοιχίας μπαταριών

Ο αντιστροφέας ρεύματος μπορεί να φορτίσει την μπαταρία EGO εάν συνδεθεί φορτιστής συμβατός με USB PD στη θύρα 2 USB-C εισόδου/εξόδου (5/9/12/15/20 V, έως 100 W).

ΣΗΜΕΙΩΣΗ:

- Όταν υπάρχει συνδεδεμένος ασύμβατος φορτιστής και οι άλλες θύρες δεν είναι συνδεδεμένες με συσκευές τροφοδοσίας, η μπαταρία EGO φορτίζεται με 5 V 1 A ή δεν φορτίζεται, ενώ μετά από 30 λεπτά, ο αντιστροφέας απενεργοποιείται αυτόματα.
- Όταν υπάρχει συνδεδεμένος ασύμβατος φορτιστής και οι άλλες θύρες είναι συνδεδεμένες με συσκευές τροφοδοσίας, η μπαταρία EGO δεν φορτίζεται, ενώ μετά από 30 λεπτά, ο αντιστροφέας σταματά τη φόρτιση και η LED του κουμπιού ενεργοποίησης/απενεργοποίησης δείχνει μόνο την ένδειξη των συσκευών τροφοδοσίας.

Σύνδεση εξωτερικών συσκευών:

1. Τοποθετήστε μια συστοιχία μπαταριών στον αντιστροφέα ρεύματος.
2. Πατήστε παρατεταμένα το κουμπί ενεργοποίησης/απενεργοποίησης για τουλάχιστον ένα δευτερόλεπτο για να ενεργοποιήσετε τον αντιστροφέα. Η LED στο κουμπί ενεργοποίησης/απενεργοποίησης θα ανάψει πράσινη μόλις ο αντιστροφέας είναι έτοιμος για χρήση.
3. Συνδέστε συσκευές στις θύρες USB ή/και στη θύρα εξόδου AC 220-240 V (230 V κεντρική τάση) του αντιστροφέα ρεύματος. Ο αντιστροφέας θα αρχίσει να τροφοδοτεί αυτόματα με ισχύ τις συσκευές.
4. Συνδέστε συμβατό φορτιστή USB PD στη θύρα 2 USB-C εισόδου/εξόδου του αντιστροφέα για να φορτίσετε την μπαταρία EGO που υπάρχει εγκατεστημένη στον αντιστροφέα.
5. Όταν ο αντιστροφέας ρεύματος δεν χρησιμοποιείται, αποσυνδέτε τις συσκευές από τον αντιστροφέα και, στη συνέχεια, πατήστε παρατεταμένα το κουμπί ενεργοποίησης/απενεργοποίησης για τουλάχιστον ένα δευτερόλεπτο για να τον απενεργοποιήσετε.
6. Απομακρύνετε τη συστοιχία μπαταριών από τον αντιστροφέα ρεύματος.

ΣΗΜΕΙΩΣΗ:

- Ο χρόνος λειτουργίας της συνδεδεμένης συσκευής εξαρτάται από τη συσκευή και τη χωρητικότητα της μπαταρίας EGO.
- Ο χρόνος φόρτισης της συστοιχίας μπαταριών EGO εξαρτάται από τον φορτιστή USB PD.
- Ο αντιστροφέας ρεύματος μπορεί να ζεσταθεί. Πρόκειται για φυσιολογική λειτουργία του αντιστροφέα ρεύματος.
- Χρησιμοποιείτε πάντα τον αντιστροφέα ρεύματος σε καλά αεριζόμενο χώρο.

- Μην εισάγετε καρφιά, σύρματα, κτλ. στις θύρες USB. Στην αντίθετη περίπτωση, ένα βραχυκύκλωμα μπορεί να προκαλέσει βλάβη στις θύρες USB.
- Όταν υπάρχει συνδεδεμένος σταθμός φόρτισης, μερικές φορές η ΠΡΑΣΙΝΗ LED του κουμπιού ενεργοποίησης/απενεργοποίησης αναβοσβήνει σταδιακά, πράγμα που σημαίνει ότι τροφοδοτείται ο σταθμός φόρτισης. Μερικές φορές η ΠΟΡΤΟΚΑΛΙ LED αναβοσβήνει σταδιακά, πράγμα που σημαίνει ότι η συστοιχία μπαταριών EGO φορτίζεται.

Προστασία του περιβάλλοντος



Μην απορρίπτετε ηλεκτρικό εξοπλισμό, παλιές μπαταρίες και φορτιστές στα οικιακά απορρίμματα! Μεταφέρετε αυτό το προϊόν σε εξουσιοδοτημένο κέντρο ανακύκλωσης και παραδώστε το για ξεχωριστή συλλογή. Τα ηλεκτρικά εργαλεία πρέπει να επιστρέφονται σε περιβαλλοντικά συμβατή μονάδα ανακύκλωσης.

ΣΥΝΤΗΡΗΣΗ

⚠ ΠΡΟΕΙΔΟΠΟΙΗΣΗ: Για την αποφυγή σοβαρού τραυματισμού, αποσυνδέετε όλες τις συσκευές και αφαιρείτε πάντοτε τη συστοιχία μπαταριών από τον αντιστροφέα ρεύματος πριν από τον καθαρισμό του ή πριν από οποιαδήποτε συντήρηση.

⚠ ΠΡΟΕΙΔΟΠΟΙΗΣΗ: Κατά τη συντήρηση του εργαλείου, χρησιμοποιείτε μόνο ίδια ανταλλακτικά της EGO. Η χρήση οποιωνδήποτε άλλων εξαρτημάτων μπορεί να προκαλέσει κίνδυνο ή υλικές ζημιές. Προκειμένου να διασφαλιστεί η ασφάλεια και η αξιοπιστία, όλες οι επισκευές πρέπει να διενεργούνται από εξειδικευμένο τεχνικό σέρβις.

ΓΕΝΙΚΗ ΣΥΝΤΗΡΗΣΗ

Αποφεύγετε τη χρήση διαλυτών κατά τον καθαρισμό των πλαστικών εξαρτημάτων. Τα περισσότερα πλαστικά είναι ευπαθή στη χρήση διαφόρων τύπων διαλυτών του εμπορίου και καταστρέφονται από τη χρήση τους. Χρησιμοποιήστε ένα καθαρό πανί για την απομάκρυνση βρωμιάς, σκόνης, λαδιού, γράσου, κτλ.

⚠ ΠΡΟΕΙΔΟΠΟΙΗΣΗ: Τα πλαστικά εξαρτήματα δεν πρέπει να έρχονται ποτέ σε επαφή με υγρά φρένων, βενζίνη, πετρελαϊκά προϊόντα, διεσδυτικά λάδια, κτλ. Τα χημικά μπορούν να φθείρουν, να αποδυναμώσουν ή να καταστρέψουν τα πλαστικά εξαρτήματα με κίνδυνο σοβαρού τραυματισμού.

ΑΠΟΘΗΚΕΥΣΗ ΤΗΣ ΜΟΝΑΔΑΣ

- Απομακρύνετε τη συστοιχία μπαταριών από τον αντιστροφέα ρεύματος.
- Καθαρίζετε διεξοδικά τον αντιστροφέα ρεύματος πριν από την αποθήκευση.
- Αποθηκεύετε τη μονάδα σε στεγνό, καλά αεριζόμενο, κλειδωμένο ή ανυψωμένο χώρο, μακριά από τα παιδιά. Μην αποθηκεύετε τη μονάδα επάνω ή δίπλα σε λιπάσματα, βενζίνη ή άλλες χημικές ουσίες.

KEES VAN DER SPEK
TUIN EN PARKMACHINES • TER AAR

GR

ΑΝΤΙΜΕΤΩΠΙΣΗ ΠΡΟΒΛΗΜΑΤΩΝ

ΠΡΟΒΛΗΜΑ	ΑΙΤΙΑ	ΑΝΤΙΜΕΤΩΠΙΣΗ
Ο αντιστροφέας ρεύματος δεν λειτουργεί.	<ul style="list-style-type: none">■ Η συστοιχία μπαταριών έχει αδειάσει.■ Η συστοιχία μπαταριών είναι υπερβολικά ζεστή.	<ul style="list-style-type: none">■ Φορτίστε τη συστοιχία μπαταριών.■ Αφήστε τη συστοιχία μπαταριών να κρυώσει, ώσπου η θερμοκρασία της να πέσει κάτω από την καθορισμένη τιμή.
Ο αντιστροφέας ρεύματος δεν μπορεί να εκφορτιστεί όταν χρησιμοποιείτε τις θύρες 1 ή 2 USB-C.	<ul style="list-style-type: none">■ Δεν υπάρχει ηλεκτρονική επικοινωνία μεταξύ του αντιστροφέα και των εξωτερικών συσκευών που είναι συνδεδεμένες στις θύρες 1 ή 2 USB-C.	<ul style="list-style-type: none">■ Αφαιρέστε τις εξωτερικές συσκευές και επαναποθετήστε τις, Ή.■ Απενεργοποιήστε τον αντιστροφέα και θέστε τον εκ νέου σε λειτουργία.

ΕΓΓΥΗΣΗ

ΠΟΛΙΤΙΚΗ ΕΓΓΥΗΣΗΣ EGO

Επισκεφθείτε την ιστοσελίδα egopowerplus.com για όλους τους όρους και τις προϋποθέσεις της πολιτικής εγγύησης EGO.

KEES VAN DER SPEK
TOUW EN PARKMACHINES * TER AAR

GR

TÜM TALİMATLARI OKUYUN!



KULLANIM KILAVUZUNU OKUYUN

GÜVENLİK SEMBOLÜ

Güvenlik sembollerinin amacı olası tehlikelere dikkatinizi çekmektir. Güvenlik sembolleri ve yanlarındaki açıklamalar özel dikkat ve anlayış göstermenizi gerektirir. Uyarı sembolleri kendi başlarına herhangi bir tehlikeyi gidermez. Sembollerde belirtilen talimatlar ve uyarılar uygun kaza önleme tedbirlerinin yerine geçmez.

⚠ UYARI: Bu aleti kullanmadan önce, "TEHLİKE", "UYARI" ve "DİKKAT" gibi tüm güvenlik uyarı ve sembollerini içeren bu Kullanım Kılavuzu içerisindeki tüm güvenlik talimatlarını okuyup anladığınızdan emin olun. Aşağıdaki talimatların tamamına uyulmaması elektrik çarpması, yangın ve/veya ciddi yaralanma ile sonuçlanabilir.

GÜVENLİK TALİMATLARI

Bu sayfada, bu ürün üzerinde görülebilecek güvenlik sembolleri gösterilmekte ve açıklanmaktadır. Makineyi monte etmeye ve kullanmaya başlamadan önce, makineye ilişkin tüm talimatları okuyup anlayın ve bu talimatlara uyun.



Güvenlik Uyarısı



Yaralanma riskini azaltmak için kullanıcı, kullanma kılavuzunu mutlaka okumalıdır.

3.15A



Gecikmeli minyatür sigorta bağlantıları



Bu cihazı sadece kapalı alanlarda kullanın



Çift yalıtımlı yapı



Atık elektrikli ürünler, evsel atıklar ile birlikte bertaraf edilmemelidir. Yetkili bir geri dönüşüm merkezine teslim edilmelidir.



Garanti edilen ses gücü seviyesidir. Çevre gürültü emisyonu Avrupa Birliği Yönetmeliğine uygundur.



Bu ürün, yürürlükteki AB yönetmeliklerine uygundur.



Alternatif Akım



Bu ürün, yürürlükteki Birleşik Krallık yasalarına uygundur.



Doğru Akım

V

Voltaj

Hz

Hertz

A

Amper

dk.

Dakika

W

Watt

kg

Kilogram

°C

Santigrat

TR

⚠ UYARI: Tüm talimatları anlayarak okuyun. Aşağıdaki talimatların tamamına uyulmaması elektrik çarpması, yangın ve/veya ciddi yaralanma ile sonuçlanabilir.

ÖNEMLİ GÜVENLİK TALİMATLARI













- Bu ürünü kullanmadan önce tüm talimatları okuyun.
- Ürün çocukların yanında kullanılırken yaralanma riskini azaltmak için yakın gözetim gereklidir.
- Parmaklarınız veya ellerinizi ürünün içine sokmayın.
- Üretici tarafından önerilmeyen veya satılmayan bir parçanın kullanımı yangın, elektrik çarpması veya yaralanma riskine yol açabilir.
- Hasarlı veya üzerinde değişiklik yapılmış bir aküyü veya cihazı kullanmayın. Hasarlı veya üzerinde değişiklik yapılmış aküler yangın, patlama veya yaralanma riskine neden olacak şekilde beklenmeyen davranışlar gösterebilir.
- Aküyü şarj ederken iyi havalandırılan bir alanda çalışın ve havalandırmayı hiçbir şekilde kısıtlamayın.
- Kötü şartlar altında aküden sıvı akışı olabilir; sıvı ile temas etmekten kaçınınız. Yanlışlıkla temas edilirse etkilenen bölgeyi su ile yıkayın. Sıvı göze temas ederse ayrıca tıbbi yardım alın. Aküden akan sıvı tahriş veya yanıklara neden olabilir.
- Aküyü ateşe atmayın veya aşırı sıcaklıklara maruz bırakmayın. Ateşe veya 100°C'nin üzerindeki sıcaklıklara maruz kalması patlamaya neden olabilir.
- Güç invertörünü yağmur veya ıslak ortamlara maruz bırakmayın. Güç invertörünün içine giren su, elektrik çarpması riskini artırır.
- Güç invertörü, küçük (iki USB bağlantı noktası için birlikte en fazla 4,2 Ampere kadar) USB elektronik cihazları veya (en fazla 150 W) AC cihazları şarj etmenin dışında başka herhangi bir amaçla kullanılmamalıdır. Herhangi bir başka kullanım hasara neden olabilir.
- Kullanılmadığı zaman güç invertörünü kapatın.
- Güç invertörünü sadece özel olarak üretilmiş akülerle kullanın. Başka akü türlerinin kullanımı yaralanma ve yangın tehlikesi oluşturabilir.
- Bakım veya onarım gerektiğinde güç invertörünü sökmeyin, yetkili bir servis personeline götürün. Cihazın hatalı bir şekilde yeniden birleştirilmesi yangın veya elektrik çarpması riskine neden olabilir.
- Güç invertörünüzü, sadece orijinal yedek parça kullanan yetkili bir servis personeline tamir ettirin.
- Bu sayede, güç invertörünün güvenliği korunur.
- Bu talimatları saklayın. Talimatlara sık sık müracaat edin ve bu aleti kullanacak diğer kişileri bilgilendirmek için kullanın. Bu aleti başka birine ödünç vererseniz ürünün hatalı kullanılmasını ve olası yaralanmaları önlemek için bu talimatları da ürünle birlikte verin.

TR

- Sadece sınıf II cihaz için.

- Sadece şekil A2'de listelenen akülerle birlikte kullanın.

TEKNİK ÖZELLİKLER

Voltaj	56 V 
Çıkış Dalga Formu	Saf Sinüs Dalgası
USB-A Çıkışı	5V  3A, 9V  2A, 12V  1.5A, 18W'a kadar
USB-C Bağlantı Noktası 1 (Çıkış)	5V  3A, 9V  2A, 12V  1.5A, 15V  1.2A, 20V  0.9A, 18 W'a kadar
USB-C Bağlantı Noktası 2 (Giriş/Çıkış)	5V  3A, 9V  2A, 15V  1.5A, 20V  5A Max, 100W'a kadar
AC Çıkışı (Priz)	220-240V ~ 50Hz, 400W Süreli, 1 saniye içinde 800W PİK
Ağırlık (Akü hariç)	1,5 kg
Çalışma için Önerilen Ortam Sıcaklığı Aralığı	5°C - 40°C
Depolama için Önerilen Ortam Sıcaklığı Aralığı	-20°C - 70°C
Şarj için Önerilen Ortam Sıcaklığı Aralığı	5°C - 40°C

AMBALAJ İÇERİĞİ (ŞEK. A1)

AÇIKLAMA

İNVERTÖRÜNÜZÜ TANIYIN (ŞEK. A1)

1. LED Işıklar
2. Tutma yeri
3. Akü Çıkarma Düğmesi
4. Çıkarma Mekanizması
5. Elektrik Kontakları
6. Mandal
7. AC Çıkış Bağlantı Noktası (tip bölgeye göre değişir)
8. USB-A Çıkışı
9. USB-C Bağlantı Noktası 1 (Çıkış)
10. USB-C Bağlantı Noktası 2 (Giriş/Çıkış)
11. Kilit Düğmesi
12. Güç Düğmesi

ÇALIŞTIRMA

KULLANIM ALANLARI

- Küçük AC cihazlar için güç (400W'a kadar) sağlar. Saf Sinüs Dalgası İnvertörü, AC gücünü en hassas elektronik cihazlar için bile uygun hale getirir.
- Cep telefonları, tabletler, dizüstü bilgisayarlar gibi USB-A veya USB-C bağlantı noktası 1 üzerinden 18 W'a kadar veya USB-C bağlantı noktası 2 üzerinden 100 W'a kadar uyumlu USB elektronik cihazlarına güç sağlar.
- Uyumlu USB PD şarj cihazları gibi invertör USB-C giriş/çıkış bağlantı noktası 2'yi kullanarak EGO akülerini şarj eder.
- Düşük ışık koşullarında veya acil durum yedeklemesinde ışık sağlar.

AKÜYÜ TAKMA/ÇIKARMA

Sadece Şek. A2'de listelenen EGO marka aküleri ve şarj cihazlarını kullanın.

İlk kullanımdan önce tamamen şarj edin.

Takmak için

Akü dişleri ile montaj yuvalarını hizalayın ve bir "tık" sesi duyana kadar aküyü bastırın (Şek. B1).

Çıkarmak için

Akü çıkarma düğmesine basın ve aküyü çekip çıkarın (Şek. B2).

GÜÇ İNVERTÖRÜNÜ ÇALIŞTIRMA/DURDURMA (Şek. C)

Çalıştırmak için

Güç düğmesini bir saniyeden fazla basılı tutun. Düğme, güç invertörünün aktif olduğunu belirtmek için yeşil yanar.

NOT: USB-PD uyumlu bir şarj cihazı bağlandığında invertör otomatik olarak çalışmaya başlar.

Durdurmak için

Güç düğmesini bir saniyeden uzun süre basılı tutun. Güç invertörünün devre dışı bırakıldığını belirtmek için yeşil ışık söner.

NOT: Bir DRP (Çift Rol Bağlantı Noktası) cihazı bağlanırken, invertör kapatıldıktan sonra invertör otomatik olarak yeniden başlayabilir.

C-1	Güç Düğmesi
-----	-------------

LED IŞIKLAR (Şek. D)

LED ışıkları kullanmak için aşağıdaki ışık modlarında gezinmek için LED düğmesine basın:

- Düşük parlaklık modu
- Yüksek parlaklık modu
- LED ışıklar kapalı









Herhangi bir modda, LED düğmesini 1 saniyeden uzun süre basılı tutun ve ışıklar yanıp sönen "ACİL" moduna geçecektir. LED düğmesine tekrar basın, ışıklar kapanacaktır.

NOT: LED ışıkların çalışması için güç invertörü AÇIK olmalıdır.

D-1	Kilit Düğmesi	D-2	LED Işıklar
-----	---------------	-----	-------------

TR

ÇALIŞMA KOŞULU GÖSTERGESİ

Güç Düğmesi LED Göstergesi	Çalışma Durumu	Eylem
Sabit yeşil	 Beklemede	Yok
Sabit yeşil	 AC çıkış bağlantı noktasına bağlı bir cihaza güç verilir ve AC çıkış bağlantı noktası gücü 10 W'tan azdır.	Yok
Yeşil ışık yavaş yavaş yanıp sönüyor	 Bağlı cihazlara güç verilir	Yok
Turuncu ışık yavaş yavaş yanıp sönüyor	 Akü şarj edilir.	Yok
Yeşil ve turuncu ışıklar dönüşümlü olarak yanıp sönüyor	 Bağlı cihazlara güç verilir VE akü şarj edilir.	Yok
Yanıp sönen yeşil, her saniye 1 yanıp sönmeye	 Düşük akü voltajı.	Aşağıdaki " DÜŞÜK AKÜ ŞARJ KORUMASI " bölümüne bakın.
1 dakika boyunca sabit kırmızı, sonra kapanır.	 Güç invertörü veya akü aşırı ısınmıştır.	Ünitenin soğumasını bekleyin ve ardından invertörü yeniden başlatın. Aşağıdaki " AŞIRI SICAKLIK KORUMASI " bölümüne bakın.
1 dakika boyunca kırmızı yanıp sönüyor, her 0,5 saniyede 1 yanıp sönmeye, sonra kapanıyor.	 Güç invertörü aşırı yüklenmiştir veya kısa devre yapmıştır.	Cihazı AC çıkış bağlantı noktasından ayırın, aşağıdaki " AŞIRI YÜK VEYA KISA DEVRE KORUMASI " bölümüne bakın.
1 dakika boyunca kırmızı yanıp sönüyor, her saniye 1 yanıp sönmeye	 Diğer elektronik hatası.	Cihazınızın bağlantısını kesin ve tekrar takın, aynı arıza tekrarlanırsa lütfen EGO müşteri hizmetleri merkezi ile iletişime geçin.

TR

NOT: Herhangi bir çalışma koşulunda (şarj veya deşarj), aküdeki LED Göstergesi burada açıklandığı gibi çalışır:

- BA1400, BA2800 ve BA4200 model EGO aküleri için LED ışık dönüşümlü olarak YEŞİL, KIRMIZI ve TURUNCU yanıp söner.
- BA1400T, BA2242T, BA2800T, BA3360T, BA4200T, BA5600T ve BA6720T model EGO aküleri için son LED ışık YEŞİL yanıp söner ve önceki LED ışıklar sabit YEŞİL yanar veya akü kapasitesine göre LED ışıklar sabit YEŞİL yanar. Akü, gerçek zamanlı olarak enerji göstergesini güncellemek için her 1-2 dakikada bir LED'leri yeniler.
- BA2240T model EGO aküleri için LED ışıklar kapalı kalır.

AŞIRI SICAKLIK KORUMASI

Çalışma sırasında akü veya invertör sıcaklığı 70°C'yi aşarsa sıcaklık koruma devresi aşırı ısınma hasarını önlemek için üniteyi 1 dakika içinde kapatır. Güç düğmesi göstergesi 1 dakika boyunca sabit kırmızı renkte yanar. Yeniden başlatmadan önce ünitenin sıcaklığı 67°C'nin altına düşene kadar soğumasını bekleyin.

DÜŞÜK AKÜ ŞARJI KORUMASI

Akü şarjı düşük bir seviyeye ulaştıktan 1 dakika sonra invertör otomatik olarak kapanır.

Aküyü şarj edin.

AŞIRI YÜK VEYA KISA DEVRE KORUMASI

Bağlı AC cihazı bağlantı noktasının nominal gücünden daha fazlasını çektiğinde, invertör LED göstergesi her 0,5 saniyede 1 kez olmak üzere 1 dakika boyunca kırmızı renkte yanıp söner. Ardından invertör otomatik olarak kapanır.

AC cihazının bağlantısını kesin.

HARİCİ CİHAZLARLA KULLANMA

Cihazlara güç sağlamak için

Şarj edilmiş bir akü takıldığında güç invertörü, DC elektriğini 220-240V AC ev elektriğine ve/veya USB-A (5/9/12V, 18 W'a kadar) veya USB-C çıkış bağlantı noktası 1 (5/9/12/15/20V, 18 W'a kadar) veya USB-C giriş/çıkış bağlantı noktası 2 (5/9/12/15/20V, 100 W'a kadar) güç beslemesine dönüştürerek kullanıcının çeşitli cihazları şarj etmesini veya bunlara güç vermesini sağlar.

NOT: Güç invertörünü açarken USB çıkış akımı 100 mA ve AC çıkış gücü 10 W değerinin altında olursa sistem 2 saat sonra otomatik olarak kapanır.

Aküyü şarj etmek için

USB-C giriş/çıkış bağlantı noktası 2'ye (5/9/12/15/20V, 100 W'a kadar) bir USB-PD uyumlu şarj cihazı bağlandığında, güç invertörü EGO aküsünü şarj edebilir.

NOT:

- Uyumsuz şarj cihazı bağlandığında ve diğer bağlantı noktaları güç cihazlarına bağlı olmadığında, EGO aküsü 5V1A ile şarj olur veya şarj olmaz ve 30 dakika sonra invertör otomatik olarak kapanır.
- Uyumsuz şarj cihazı bağlandığında ve diğer bağlantı noktaları güç cihazlarına bağlandığında, EGO aküsü şarj edilmez ve 30 dakika sonra invertör, güç düğmesiyle şarjı durdurur, LED göstergesi yalnızca güç sağlayan cihazların göstergesini gösterir.

Harici cihazları bağlamak için:

1. Güç invertörüne bir akü takın.
2. Invertörü AÇIK konuma getirmek için güç düğmesini bir saniyeden uzun süre basılı tutun. Invertör kullanıma hazır olduğunda güç düğmesindeki LED yeşil renkte yanacaktır.
3. Cihazları güç invertörünün USB bağlantı noktalarına ve/veya 220-240 V (230 V merkez voltajı) AC çıkış bağlantı noktasına bağlayın. Invertör, cihazlara otomatik olarak güç vermeye başlayacaktır.
4. Invertöre takılı EGO aküsünü şarj etmek için uyumlu USB PD şarj cihazını invertörün USB-C giriş/çıkış bağlantı noktası 2'ye bağlayın.
5. Güç invertörü kullanımda değilken cihazların invertörle bağlantısını kesin, ardından KAPATMAK için güç düğmesini bir saniyeden fazla basılı tutun.
6. Aküyü güç invertöründen çıkarın.

NOT:

- Bağlı cihazın çalışma süresi, cihaza ve EGO akü kapasitesine bağlıdır.
- EGO aküsünün şarj süresi, USB PD şarj cihazına bağlıdır.
- Güç invertörü ısınabilir. Bu, güç invertörünün normal çalışmasının bir parçasıdır.
- Güç invertörünü daima iyi havalandırılmış bir alanda kullanın.
- USB bağlantı noktalarına çivi, tel vb. sokmayın. Aksi takdirde kısa devre USB bağlantı noktalarına zarar verebilir.
- Taşınabilir şarj cihazı (powerbank) bağlandığında, bazen güç düğmesinin YEŞİL LED'i yanıp söner, bu "taşınabilir şarj cihazına güç verildiği" anlamına gelir. Bazen TURUNCU LED yanıp söner, bu "EGO aküsü şarj ediliyor" anlamına gelir.

BAKIM

⚠ BoUYARI: Ciddi yaralanmaları önlemek için temizlik veya herhangi bir bakım işlemi gerçekleştirirken her zaman tüm cihazların bağlantısını kesin ve aküyü güç invertöründen çıkarın.

⚠ BoUYARI: Bakım ve onarım sırasında sadece orijinal EGO yedek parçalarını kullanın. Başka parçaların kullanılması tehlike oluşturabilir veya ürünün hasar görmesine neden olabilir. Emniyet ve güvenilirliği sağlamak için tüm tamir işleri yetkili bir servis teknisyeni tarafından yapılmalıdır.

GENEL BAKIM

Plastik parçaları temizlerken çözücü maddeler kullanmaktan kaçının. Çoğu plastik malzeme, çeşitli ticari çözücü türlerinden etkilenmeye yatkındır ve bu çözücü maddelerin kullanılması durumunda zarar görebilir. Kir, toz, yağ, gres, vb. gidermek için temiz bez kullanın.

⚠ UYARI: Fren sıvıları, benzin, petrol bazlı ürünler, içe işleyen yağlar gibi maddelerin plastik parçalara temas etmesine kesinlikle izin vermeyin. Kimyasal maddeler plastik parçalara hasar verebilir, bu tür parçaları zayıflatabilir veya parçalayabilir ve bu durum ciddi yaralanmalara neden olabilir.

CİHAZIN DEPOLANMASI

- Aküyü güç invertöründen çıkarın.
- Depoya kaldırmadan önce güç invertörünü iyice temizleyin.
- Cihazı çocukların ulaşamayacağı kuru, iyi havalandırılmış, kilitleti veya yüksek bir yerde depolayın. Cihazı gübre, benzin veya diğer kimyasal maddelerin yakınında depolamayın.

Çevre koruması



Elektrikli cihazları, kullanılmış aküleri ve şarj cihazını evsel atıklarla bertaraf etmeyin! Bu ürünü yetkil bir geri dönüşüm merkezine götürün ve ayrı bir şekilde toplanmasını sağlayın. Elektrikli aletler çevreyle uyumlu bir geri dönüşüm tesisine götürülmelidir.

SORUN GİDERME

SORUN	NEDENİ	ÇÖZÜM
Güç invertörü çalışmıyor.	<ul style="list-style-type: none">■ Akü kapasitesi tükenmiştir.■ Akü çok sıcaktır.	<ul style="list-style-type: none">■ Aküyü şarj edin.■ Aküyü sıcaklığı belirtilen değerin altına düşene kadar soğutun.
İnvertör, USB-C bağlantı noktaları 1 veya 2 kullanılırken deşarj olamaz.	<ul style="list-style-type: none">■ İnvertör ile USB-C bağlantı noktaları 1 veya 2'ye bağlı harici cihazlar arasında elektronik iletişim yoktur.	<ul style="list-style-type: none">■ Harici cihazları çıkarıp yeniden takın VEYA■ İnvertörü KAPATIN ve yeniden başlatın.

GARANTİ

EGO GARANTİ POLİTİKASI

EGO Garanti Politikasına ilişkin tüm hükümler ve koşullar için lütfen egopowerplus.com adresindeki web sitemizi ziyaret edin.

KEES VAN DER SPEK
TUIN EN PARKMACHINES * TER AAR

TR

LUGEGE KÕIKI JUHISEID!



LUGEGE KASUTUSJUHENDIT

OHUTUSSÜMBOL

Ohutussümbolite eesmärk on pöörata tähelepanu võimalikele ohtudele. Ohutussümbolitele ja nende juures olevatele seletustele tuleb korralikult tähelepanu pöörata ja need endale selgeks teha. Ohutussümbolid iseenesest ei kõrvalda ohtu. Nendega kaasnevad juhendid ja hoiatused ei asenda asjakohaseid õnnetuste ennetamise meetmeid.

⚠ HOIATUS! Enne käesoleva seadme kasutamist lugege kindlasti läbi ja tehke endale selgeks kõik Kasutusjuhendis toodud ohutusjuhised, sh kõik ohutussümbolid nagu „OHT”, „HOIATUS”, ja „ETTEVAATUST”. Kui allpool loetletud juhiseid ei järgita, võib tagajärjeks olla elektrilöökk, tulekahju ja/või rasked kehavigastused.

OHUTUSJUHISED

Sel lehel on kujutatud ja kirjeldatud ohutussümboliteid, mida võib käesolevalt tootelt leida. Enne, kui üritate masinat kokku panna ja kasutada, lugege, tehke omale selgeks ja järgige kõiki juhiseid.



Ohutusteade



Vigastusohu vähendamiseks peab kasutaja enne toote kasutamist kasutusjuhendit lugema.

3.15A



Ajaviitega miniatuurme kaitsmeühendus



Kasutage seda seadet ainult sisetingimustes.



Topeltisolatsiooniga konstruktsioon



Elektriseadmete jäätmeid ei tohi visata olmejäätmete hulka. Viige volitatud taaskäitleja juurde.



Garanteeritud helivõimsuse tase. Seadme müra keskkonnas on Euroopa Ühenduse direktiiviga vastavuses.



Toode vastab kohaldatavatele EÜ direktiividele.



Vahelduvvool



Toode vastab kohaldatavatele Ühendkuningriigi õigusaktidele.



Alalisvool

V Pinge

Hz Hertsi

A Amprit

dk. Minutit

W Vatti

kg Kilogramm

°C Celsius

ET

⚠ HOIATUS! Lugege kõiki juhiseid ja tehke need endale selgeks. Kui kõiki allpool loetletud juhiseid ei järgita, võib tagajärjeks olla elektrilöökk, tulekahju ja/või tõsised isikuvigastused.

OLULISED OHUTUSJUHISED

- Enne seadme kasutamist lugege läbi kõik juhised.
- Vigastuste ohu vähendamiseks tuleb olla väga ettevaatlik, kui kasutate toodet laste läheduses.
- Ärge pange sõrmi või käsi toote sisse.
- Tootja poolt soovimatata või müümata lisaseadmete kasutamine võib tekitada tulekahju, elektrilöögi või vigastuste ohu.
- Ärge kasutage kahjustunud või modifitseeritud akuplokki või seadet. Kahjustunud või modifitseeritud akud võivad toimida ettearvatult, mille tagajärjeks võib olla tulekahju, plahvatus või vigastuste oht.
- Aku laadimisel töötage hästi ventileeritavas ruumis ja vältige ventilatsiooni takistamist mistahes viisil.
- Valedes tingimustes kasutamisel võib akust vedelikku välja tulla; vältige kokkupuudet. Kokkupuute korral loputada veega. Kui vedelik satub silma, pöörduge lisaks ka arsti poole. Akust erituv vedelik võib põhjustada ärritust või põletusi.
- Vältige akuploki kokkupuudet tule või liiga kõrge temperatuuriga. Kokkupuude lahtise tule või temperatuuriga üle 100°C võib põhjustada plahvatuset.
- Ärge jätke inverterit vihma kätte või niisketesse tingimustesse. Vee sattumine inverterisse suurendab elektrilöögi ohtu.
- Inverter on mõeldud ainult väikeste USB-ühendusega (kahe kombineeritud USB-pordi puhul kuni 4,2 Amp) elektroonikaseadmete või AC-seadmete (kuni 150 W) laadimiseks. Seadme kasutamine muul viisil võib põhjustada kahju.
- Kui inverter ei ole kasutusel, lülitage see välja.
- Kasutage inverterit ainult selle jaoks ette nähtud akuplokkidega. Mõne muu akuploki kasutamine võib põhjustada vigastuste ja tulekahju ohtu.
- Ärge võtke inverterit lahti. Hoolduse või remondi vajaduse korral pöörduge kvalifitseeritud hooldustehniku poole. Valesti kokkumonteeritud seade võib põhjustada elektrilöögi või tulekahju.
- Laske oma inverterit hooldada kvalifitseeritud remonditehnikul, kes kasutab ainult identseid originaalvaruosi.
- See tagab inverteri ohutuse.
- Hoidke need juhised alles. Lugege juhendit sageli ning kasutage seda seadet kasutatavate isikute väljaõpetamiseks. Kui te seadet kellelegi laenate, andke sellega kaasa ka käesolev kasutusjuhend, et vältida seadme väärkasutamist ja võimalikke vigastusi.
- Ainult II klassi seadmele.

- Kasutage ainult joonisel A2 esitatud akudega.

TEHNILISED ANDMED

Pinge	56 V
Väljundi lainekuju	Puhas siinuslaine
USB-A väljund	5V 3A, 9V 2A, 12V 1.5A, kuni 18 W
USB-C port 1 (väljund)	5V 3A, 9V 2A, 12V 1.5A, 15V 1.2A, 20V 0.9A, kuni 18 W
USB-C port 2 (sisend/väljund)	5V 3A, 9V 2A, 15V 20V 5 A max, kuni 100 W
Vahelduvvoolu väljund (pistikupesaga)	220–240V ~ 50 Hz, 400 W pidev, 800 W tippvõimsus 1 sekundi jooksul
Kaal (ilma akuplokita)	1,5 kg
Töötamiseks soovitatav ümbritseva õhu temperatuurivahemik	5°C - 40°C
Hoiustamiseks soovitatav ümbritseva õhu temperatuurivahemik	-20°C - 70°C
Laadimiseks soovitatav ümbritseva õhu temperatuurivahemik	5°C - 40°C

PAKENDI LOEND (JONIS A1)

KIRJELDUS

TUNNE OMA INVERTERIT (joonis A1)

1. LED-tuli
2. Käepide
3. Akuvabastusnupp
4. Väljutusmehhanism
5. Klemmid
6. Lukusti
7. Vahelduvvoolu väljundport (tüüp varieerub piirkonniti)
8. USB-A väljund
9. USB-C port 1 (väljund)
10. USB-C port 2 (sisend/väljund)
11. LED nupp

ET

12. Toitenupp

KASUTAMINE

KASUTUSEESMÄRGID

- Toiteallikaks väikestele vahelduvvooluseadmetele (kuni 400 W). Puhta siinuslaine inverter muudab vahelduvvoolu sobivaks ka kõige tundlikuma elektroonika jaoks.
- Toitevarustus ühilduval USB-elektronikale kuni 18 W USB-A või USB-C pordi 1 kaudu või 100 W USB-C pordi 2 kaudu, nagu mobiiltelefonid, tahvelarvutid, sülearvutid.
- EGO aku laadimine, kasutades inverteri USB-C sisend-/väljundporti 2, näiteks ühilduvad USB PD laadijad.
- Valguse pakkumine hämaras või hädaolukorras varuallikana.

AKUPLOKI PAIGALDAMINE/EEMALDAMINE

Kasutage ainult joonisel A2 esitatud EGO akuplokkide ja laadijatega.

Enne esmakasutamist laadige täielikult täis.

Paigaldamine

Joondage aku ribad paigaldussoontega ja suruge akuplokki alla kuni kuulete klõpsatust (joonis B1).

Eemaldamine

Vajutage akuvabastusnuppu ja tõmmake akuplokk välja (joonis B2).

TOITEINVERTERI KÄIVITAMINE/SEISKAMINE (joonis C)

Käivitamine

Vajutage ja hoidke toitenuppu kauem kui üks sekund all. Nupp süttib roheliselt, mis näitab, et toiteinverter on aktiivne.

MÄRKUS! Inverter käivitub automaatselt, kui USB-PD-ga ühilduv laadija on ühendatud.

Seiskamine

Vajutage uuesti toitenuppu ja hoidke seda kauem kui üks sekund all. Roheline tuli kustub, mis näitab, et toiteinverter on välja lülitatud.

MÄRKUS! DRP (topeltrolliga port) seadme ühendamisel võib inverter pärast inverteri väljalülitamist automaatselt uuesti käivituda.

C-1	Toitenupp
-----	-----------

LED-TULED (joonis D)

LED-tulede kasutamiseks vajutage LED-nuppu järgmiste valgusrežiimide sirvimiseks.

- Madala heleduse režiim.
- Kõrge heleduse režiim.
- LED-tuled on välja lülitatud.

Vajutage mistahes režiimis LED-nuppu ja hoidke seda all kauem kui 1 sekund ning tuled lülituvad vilkuvasse HÄDAOLUKORRA režiimi. Vajutage uuesti LED-nuppu, tuled lülituvad välja.

MÄRKUS! Toiteinverter peab olema SISSE lülitatud, et LED-tuled töötaksid.

D-1	LED nupp	D-2	LED-tuli
-----	----------	-----	----------

ET

TÖÖTINGIMUSE INDIKAATOR

Toitenupu LED-märgutuli	Töötingimus	Toiming	
Pidev roheline.		Ooterežiim	Ei kehti
Pidev roheline.		Vahelduvvoolu väljundporti ühendatud seadme toitega varustamine, mille juures vahelduvvoolu väljundpordi võimsus jääb alla 10 W.	Ei kehti
Roheline tuli muutub järk-järgult järjest heledamaks ja tuhmub taas.		Ühendatud seadmete toitega varustamine.	Ei kehti
Oranž tuli muutub järk-järgult järjest heledamaks ja tuhmub taas.		Akuploki laadimine.	Ei kehti
Rohelised ja oranžid tuled muutuvad vaheldumisi heledamaks ja tuhmuvad taas.		Ühendatud seadmete toitega varustamine JA akuploki laadimine.	Ei kehti
Vilkuv roheline, 1 vilgutis igas sekundis.		Aku pinge on madal.	Vt allpool jaotist „ AKUPLOKI MADALA LAETUSTASEME KAITSE “.
Pidev punane 1 minut, seejärel lülitub välja.		Toiteinverter või akuplokk on ülekuumenenud.	Laske seadmel jahtuda, seejärel taaskäivitage inverter. Vt allpool jaotist „ KAITSE KÕRGE TEMPERATUURI EEST “.
Vilgub punaselt 1 minut, 1 vilgutis iga 0,5 sekundi järel, seejärel lülitub välja.		Toiteinverter võib olla ülekoormatud või lühises.	Ühendage seade vahelduvvoolu väljundpordist lahti, vaadake allpool jaotist „ KAITSE ÜLEKOORMUSE VÕI LÜHISE EEST “.
Vilgub punaselt 1 minut, 1 vilgutis igas sekundis.		Muud elektroonikavead.	Ühendage seade lahti ja ühendage see uuesti. Kui sama viga uuesti ilmneb, võtke ühendust EGO klienditeeninduskeskusega.

MÄRKUS! Mis tahes töötingimustes (laadimine või tühjenemine) käitub akuploki LED-märgutuli siin kirjeldatud viisil.

- EGO akuplokkide BA1400, BA2800 ja BA4200 puhul vilgub LED-tuli vaheldumisi ROHELISELT, PUNASELT ja ORANŽILT.
- EGO akuplokkide BA1400T, BA2242T, BA2800T, BA3360T, BA4200T, BA5600T ja BA6720T puhul vilgub viimane LED-tuli ROHELISELT ning esimesed LED-tuled põlevad pidevalt ROHELISELT VÕI LED-tuled põlevad püsivalt ROHELISELT vastavalt aku võimsusele. Reaalajas võimsusnäidiku uuendamiseks värskendab aku LED-tulesid iga 1–2 minuti järel.
- EGO akuplokkide BA2240T puhul LED-tuled ei põle.

ET

KAITSE KÕRGE TEMPERAATUURI EEST

Kui aku või inverteri temperatuur ületab TÖÖTAMISE AJAL 70°C, lülitab temperatuurikaitseahel seadme 1 minuti pärast välja, et kaitsta seadet ülekuumenemiskahjustuste eest. Toitenupu indikaator põleb ühe minuti jooksul punaselt. Enne taaskäivitamist laske seadmel jahtuda, kuni selle temperatuur langeb alla 67°C.

AKUPOKLI MADALA LAETUSTASEME KAITSE

Inverter lülitub automaatselt välja 1 minut pärast seda, kui aku laetuse tase on jõudnud madalale tasemele.

Laadige akuplokki.

KAITSE ÜLEKOORMUSE VÕI LÜHISE EEST

Kui ühendatud vahelduvvooluseade tarbib rohkem kui pordi nimivõimsus, vilgub inverteri LED-märgutuli 1 minuti jooksul punaselt (1 vilgutus iga 0,5 sekundi järel). Seejärel lülitub inverter automaatselt välja.

Ühendage vahelduvvooluseade lahti.

KASUTAMINE VÄLISTE SEADMETEGA

Seadmete toitega varustamiseks

Kui laetud akuplokk on paigaldatud, muundab toiteinverter alalisvoolu 220–240 V vahelduvvooluliseks majapidamis- toiteks ja/või USB-A (5/9/12 V, kuni 18 W) või USB-C väljundpordiks 1 (5/9/12/15/20 V, kuni 18 W) või USB-C sisend-/väljundpordiks 2 (5/9/12/15/20 V, kuni 100 W), mis võimaldab kasutajal laadida ja toitega varustada erinevaid seadmeid.

MÄRKUS! Kui toiteinverteri sisselülitamisel on USB-väljundvool alla 100 mA ja vahelduvvoolu väljundvõimsus alla 10 W, lülitub süsteem automaatselt 2 tunni pärast välja.

Akuploki laadimine.

Toiteinverter saab laadida EGO akut, kui USB-PD-ga ühilduv laadija on ühendatud USB-C sisend-/väljundporti 2 (5/9/12/15/20 V, kuni 100 W).

ET

MÄRKUS!

- Kui ühildumatu laadija on ühendatud ja teised pordid pole toiteseadmetega ühendatud, laetakse EGO akut 5 V 1 A või seda ei laeta ja 30 minuti pärast lülitub inverter automaatselt välja.
- Kui ühendatud on mitteühilduv laadija ja teised pordid on ühendatud toiteseadmetega, siis EGO akut ei laeta ja 30 minuti pärast peatab inverter laadimise, toitenupu LED-märgutuli näitab ainult toiteseadmete näitu.kll889

Väliste seadmete ühendamiseks:

1. Sisestage akuplokk toiteinverterisse.
2. Inverteri SISSE lülitamiseks vajutage ja hoidke toitenupu all kauem kui 1 sekund. Kui inverter on kasutamiseks valmis, süttib toitenupu LED-märgutuli roheliselt.
3. Ühendage seadmed toiteinverteri USB-portidesse ja/või 220–240 V (230 V keskpinge) vahelduvvoolu väljundporti. Inverter hakkab seadmeid automaatselt toitega varustama.
4. Ühendage ühilduv USB PD laadija inverteri USB-C sisend-/väljundporti 2, et laadida inverterile paigaldatud EGO akut.
5. Kui toiteinverterit ei kasutata, ühendage seadmed inverteri küljest lahti, seejärel vajutage ja hoidke toitenupu kauem kui 1 sekund all, et see VÄLJA lülitada.
6. Eemaldage akuplokk inverteri küljest.

MÄRKUS!

- Ühendatud seadme tööaeg sõltub seadmest ja EGO aku võimsusest.
- EGO akuploki laadimisaeg sõltub USB PD laadijast.
- Toiteinverter võib kuumeneda. See on toiteinverteri tööga kaasnev normaalne näht.
- Kasutage toiteinverterit alati hästi ventileeritud kohas.
- Ärge sisestage USB-portidesse naelu, traati vms. Vastasel juhul võib lühis USB-porte kahjustada.
- Kui akupank on ühendatud, siis mõnikord toitenupu ROHELINE LED-MÄRGUTULI muutub järk-järgult järjest heledamaks ja tuhmub taas, mis tähistab akupanga toitega varustamist. Mõnikord ORANŽ LED-MÄRGUTULI muutub järk-järgult järjest heledamaks ja tuhmub taas, mis tähistab EGO akuploki laadimist.

HOOLDUS

⚠ HOIATUS! Tõsiste kehavigastuste vältimiseks ühendage puhastamise või hoolduse ajal alati kõik seadmed lahti ja eemaldage akuplokk toiteinverterist.

⚠ HOIATUS! Remondiks võib kasutada ainult identseid EGO originaalvarusosi. Mis tahes muude osade kasutamine võib põhjustada ohtlikke olukordi või toodet vigastada. Turvalisuse ja vastupidavuse tagamiseks peab kõiki parandustöid läbi viima kvalifitseeritud hooldustehnik.

ÜLDHOOLDUS

Vältige plastosade puhastamisel lahustite kasutamist. Enamik plastmaterjalidest on vastuvõtlikud müügil olevatest lahustitest tulenevatele kahjustustele. Kasutage mustuse, tolmu, õli, määrdet jms eemaldamiseks puhast lappi.

⚠ HOIATUS! Ärge kunagi laske pidurivedelikel, bensiinil, naftapõhistel toodetel, läbistavatel õlidel jne kokku puutuda plastosadega. Kemikaalid võivad plasti kahjustada, nõrgendada või hävitada, mille tagajärjeks võib olla raske kehavigastus.

SEADME HOIUSTAMINE

- Eemaldage akuplokk inverteri küljest.
- Enne hoiustamist puhastage toiteinverter hoolikalt.
- Hoidke tööriista kuivas, hästi ventileeritavas, lukustatud kohas ja kõrgel, lastele ligipääsmatus kohas. Ärge hoiustage seadet väetiste, bensiini või muude kemikaalide peal või lähedal.

Keskkonnakaitse



Ärge visake elektriseadmeid, kasutatud akut ega laadurit olmeprügi hulka! Viige toode volitatud taaskäitleja juurde ja võimaldage selle komponendid sorteerituna kõrvaldada. Elektritööriistad tuleb viia keskkonnakaitsenõudeid järgivasse jäätmekäitluskeskusesse.

WILCO VAN DER SPEK
PARKMACHINES * TER AAR



TÖRKEOTSING

PROBLEEM	PÕHJUS	LAHENDUS
Toiteinverter ei tööta.	<ul style="list-style-type: none">■ Akuplokk on tühi.■ Akuplokk on liiga kuum.	<ul style="list-style-type: none">■ Laadige akuplokki.■ Jahutage akuplokki, kuni selle temperatuur langeb alla määratud väärtuse.
Inverter ei saa tühjendada, kui kasutate USB-C porte 1 või 2.	<ul style="list-style-type: none">■ Inverteri ja USB-C porti 1 või 2 ühendatud välisseadmete vahel puudub elektrooniline ühendus.	<ul style="list-style-type: none">■ Eemaldage välised seadmed ja sisestage need uuesti VÕI■ lülitage inverter vÄLJA ja taaskäivitage see.

GARANTII

EGO GARANTIIPÕHIMÕTTED

Täielikud EGO garantiitingimused leiate veebilehelt egopowerplus.com.

KEES VAN DER SPEK
TUIN EN PARKMACHINES ★ TER AAR

ET

ПРОЧИТАЙТЕ ВСІ ІНСТРУКЦІЇ!



ПРОЧИТАЙТЕ ПОСІБНИК З ЕКСПЛУАТАЦІЇ

СИМВОЛ БЕЗПЕКИ

Мета символів, пов'язаних із безпекою, – привернути вашу увагу до можливих небезпек. Символи безпеки та їхнє пояснення заслуговують на вашу пильну увагу та розуміння. Символи попереджень самі по собі не усувають будь-якої небезпеки. Інструкції та попередження, які вони надають, не замінюють належних заходів щодо запобігання аваріям.

⚠ ПОПЕРЕДЖЕННЯ. Перш ніж користуватися цим інструментом, обов'язково ознайомтеся з усіма інструкціями з безпеки, наведеними в цьому посібнику користувача, зокрема з усіма символами попереджень, такими як «**НЕБЕЗПЕКА**», «**ПОПЕРЕДЖЕННЯ**» та «**ЗАСТЕРЕЖЕННЯ**». Недотримання наведених нижче вказівок може спричинити ураження електричним струмом, пожежу та/або серйозні травми.

ВКАЗІВКИ З ТЕХНІКИ БЕЗПЕКИ

На цій сторінці зображено та описано символи, пов'язані з безпекою, які можуть відображатись на цьому виробі. Перш ніж намагатися зібрати та експлуатувати його, ознайомтеся з усіма інструкціями на інструменті та дотримуйтесь їх.



Попередження щодо безпеки



З метою зменшення ризику отримання травм користувач повинен прочитати посібник з експлуатації.



Мініатюрний плавкий запобіжник із затримкою спрацювання



Цей пристрій можна використовувати лише в приміщенні



Конструкція з подвійною ізоляцією



Відходи електричних виробів не слід викидати разом із побутовим сміттям. Зверніться до авторизованого пункту переробки.



Гарантований рівень звукової потужності. Розповсюдження шуму в навколишнє середовище згідно з директивою Європейського співтовариства.



Цей виріб відповідає чинним директивам ЄС.



Змінний струм



Цей виріб відповідає чинному законодавству Великобританії.



Постійний струм

V Напруга

Гц

Герци

A Ампера

хв

Хвилини

Вт Вати

кг

Кілограми

°C Градуси Цельсія

UK

⚠ ПОПЕРЕДЖЕННЯ. Ознайомтеся з усіма інструкціями. Недотримання наведених нижче вказівок може спричинити ураження електричним струмом, пожежу та/або серйозні травми.













ВАЖЛИВІ ВКАЗІВКИ ЩОДО БЕЗПЕКИ

- Прочитайте всі інструкції перед використанням виробу.
- Щоб зменшити ризик травмування, необхідний пильний нагляд, якщо виріб використовується поруч із дітьми.
- Не засовуйте пальці або руки у виріб.
- Використання приладдя, яке не рекомендує й не продає виробник, може призвести до пожежі, ураження електричним струмом або травми.
- Не використовуйте акумуляторну батарею або прилад, які пошкоджені або змінені. Пошкоджені або змінені батареї можуть мати непередбачувану поведінку, що може спричинити пожежу, вибух або ризик травмування.
- Заряджайте акумулятор у добре провітрюваному приміщенні й жодним чином не обмежуйте вентиляцію.
- У надто важких умовах експлуатації з акумулятора може витікати рідина; не доторкайтесь до неї. Якщо випадково ви все ж торкнулися її, слід промити це місце водою. Якщо рідина потрапила в очі, слід також звернутися до лікаря. Рідина, яка виступає з акумулятора, може спричинити подразнення або опіки.
- Не піддавайте акумуляторну батарею дії вогню або високих температур. Вогонь або температура вище 100°C може спричинити вибух.
- Бережіть інвертор від дощу та вологи. Вода, що потрапила в інвертор, підвищує ризик ураження електричним струмом.
- Інвертор не призначений для будь-якого іншого використання, крім заряджання невеликих (до 4,2 А для двох портів USB разом) електронних USB-пристроїв або невеликих (до 150 Вт) пристроїв, що працюють від змінного струму. Будь-яке інше використання може призвести до пошкодження.
- Вимикайте інвертор, коли він не використовується.
- Використовуйте інвертор тільки зі спеціально призначеними акумуляторами. Використання будь-яких інших акумуляторних батарей може призвести до травми або пожежі.
- Не розбирайте інвертор, віднесіть його до кваліфікованого фахівця з ремонту, якщо потрібне

технічне обслуговування або ремонт. Неправильне збирання може призвести до ураження електричним струмом чи пожежі.

- Віддавайте інвертор у ремонт кваліфікованому фахівцеві та використовуйте тільки оригінальні запасні частини.
- Це забезпечить нормальну роботу інвертора.
- Збережіть цю інструкцію. Часто переглядайте та використовуйте її, щоб навчати інших, хто може використовувати цей інструмент. Якщо ви надаєте комусь цей інструмент, надайте їм ці інструкції, щоб запобігти неналежному використанню виробу та можливим травмам.
- Тільки для приладів класу II.
- Використовуйте лише з акумуляторами, переліченими на рис. A2.

ТЕХНІЧНІ ХАРАКТЕРИСТИКИ

Напруга	56 В 
Форма вихідного сигналу	Чиста синусоїда
Вихід USB-A	5V  3A, 9V  2A, 12V  1.5A, до 18 Вт
Порт USB-C 1 (вихід)	5V  3A, 9V  2A, 12V  1.5A, 15V  1.2A, 20V  0.9A, до 18 Вт
Порт USB-C 2 (вхід / вихід)	5V  9V  , 12V  , 15V  , 20V  , макс. 5 А до 100 Вт
Вихід змінного струму (розетка)	220–240 В ~ 50 Гц, 400 Вт безперервної роботи, 800 Вт пікової потужності протягом 1 секунди
Вага (без акумулятора)	1,5 кг
Рекомендований діапазон температури навколишнього середовища для експлуатації	5°C - 40°C
Рекомендований діапазон температури навколишнього середовища для зберігання	-20°C - 70°C
Рекомендований діапазон температури навколишнього середовища для заряджання	5°C - 40°C

ПАКУВАЛЬНИЙ СПИСОК (РИС. А1)

ОПИС

ЗНАЙОМСТВО З ІНВЕРТОРОМ (рис. А1)

1. Світлодіодні вогні
2. Ручка
3. Кнопка звільнення акумулятора
4. Механізм викидання
5. Електричні контакти
6. Засувка
7. Вихідний порт змінного струму (тип залежить від регіону)
8. Вихід USB-A
9. Порт USB-C 1 (вихід)
10. Порт USB-C 2 (вихід / вихід)
11. Кнопка зі світлодіодним індикатором
12. Кнопка живлення

ЕКСПЛУАТАЦІЯ

ЗАСТОСУВАННЯ

- Живлення для невеликих пристроїв змінного струму (до 400 Вт). Інвертор із чистою синусоїдою виробляє змінний струм, придатний навіть для найчутливішої електроніки.
- Подача живлення на сумісні електронні USB-пристрої з потужністю заряджання або живлення до 18 Вт через порт USB-A чи USB-C 1 або 100 Вт через порт USB-C 2, наприклад, мобільні телефони, планшети, ноутбуки.
- Заряджання акумулятора EGO через вхідний/вихідний порт USB-C 2 інвертора, наприклад, за допомогою сумісних зарядних пристроїв USB PD.
- Освітлення в умовах низької освітленості чи аварійне резервне джерело електроенергії.

УСТАНОВЛЕННЯ І ВИДАЛЕННЯ АКУМУЛЯТОРА

Використовуйте лише акумулятори та зарядні пристрої EGO, перелічені на рис. А2.

Повністю зарядіть перед першим використанням.

Установлення

Вирівняйте виступи на акумуляторі з кріпильними отворами та натисніть на акумуляторну батарею, доки не почуєте «кляцання» (рис. В1).

Видалення

Натисніть кнопку звільнення акумулятора та витягніть акумуляторну батарею (рис. В2).

ЗАПУСК/ЗУПИНКА ІНВЕРТОРА (рис. С)

Запуск

Натисніть і утримуйте кнопку живлення протягом більш ніж однієї секунди. Кнопка загориться зеленим, вказуючи на те, що інвертор активний.

ПРИМІТКА. Інвертор запускається автоматично під час підключення зарядного пристрою, сумісного з USB-PD.

Зупинка

Знову натисніть і утримуйте кнопку живлення протягом більш ніж однієї секунди. Зелений індикатор згасне, вказуючи на те, що інвертор вимкнено.

ПРИМІТКА. У разі підключення пристрою DRP (Dual Role Port) інвертор може знову запуститись автоматично після його вимкнення.

C-1	Кнопка живлення
-----	-----------------

СВІТЛОДІОДНІ ЛІХТАРІ (рис. D)

Щоб використовувати світлодіодні ліхтарі, натисніть кнопку LED для перемикання між такими режимами освітлення:

- Режим низької яскравості
- Режим високої яскравості
- Світлодіодні ліхтарі вимкнено

У будь-якому режимі натисніть і утримуйте кнопку протягом більш ніж 1 секунди, і індикатори почнуть блимати в режимі «АВАРІЙНИЙ». Натисніть кнопку LED ще раз, світло вимкнеться.

ПРИМІТКА. Інвертор має бути вимкнений, щоб світлодіодні індикатори працювали.

D-1	Кнопка зі світлодіодним індикатором	D-2	Світлодіодні вогні
-----	-------------------------------------	-----	--------------------

UK

ІНДИКАТОР РОБОЧОГО СТАНУ

Світлодіодний індикатор на кнопці живлення		Умови експлуатації	Дія
Світиться зеленим		Режим очікування	н/з
Світиться зеленим		Живлення пристрою, підключеного до вихідного порту змінного струму, і споживання на вихідному порті змінного струму становить менше 10 Вт.	н/з
Зелений індикатор поступово загоряється і згасає		Живлення підключених пристроїв	н/з
Помаранчевий індикатор поступово загоряється і згасає		Заряджання акумуляторної батареї	н/з
Зелені та помаранчеві індикатори по черзі вмикаються та вимикаються		Живлення підключених пристроїв і заряджання акумуляторної батареї.	н/з
Блимає зеленим, 1 раз на секунду		Низька напруга акумулятора.	Див. розділ « ЗАХИСТ ВІД НИЗЬКОГО ЗАРЯДУ АКУМУЛЯТОРНОЇ БАТАРЕЇ » нижче.
Горить червоним протягом 1 хвилини, потім вимикається.		Інвертор або акумуляторна батарея перегрілися.	Дайте пристрою охолонути, а потім перезапустіть інвертор. Див. розділ « ЗАХИСТ ВІД ПЕРЕГРІВУ » нижче.
Блимає червоним протягом 1 хвилини 1 спалах кожні 0,5 секунди, потім вимикається.		Можливо, інвертор перевантажений або виникло коротке замикання.	Від'єднайте пристрій від вихідного порту змінного струму, див. розділ « ЗАХИСТ ВІД ПЕРЕВАНТАЖЕННЯ АБО КОРОТКОГО ЗАМИКАННЯ » нижче.
Блимає червоним протягом 1 хвилини 1 раз на секунду		Інша помилка електроніки.	Від'єднайте пристрій і підключіть його знову, якщо несправність повториться, зверніться до центру обслуговування клієнтів EGO.

UK

ПРИМІТКА. За будь-яких умов роботи (заряджання або розряджання) світлодіодний індикатор на акумуляторі поводитиметься так, як описано тут:

- Для акумуляторних батарей EGO BA1400, BA2800 та BA4200 світлодіод поперемінно блимає ЗЕЛЕНИМ, ЧЕРВОНИЙ та ПОМАРАНЧЕВИМ.
- Для акумуляторних батарей EGO BA1400T, BA2242T, BA2800T, BA3360T, BA4200T, BA5600T та BA6720T останній світлодіод блимає ЗЕЛЕНИМ, а попередні світлодіоди світяться зеленим, АБО світлодіоди світяться зеленим відповідно до ємності акумулятора. Батарея оновлюватиме світлодіоди кожні 1–2 хвилини, щоб оновити дані показника рівня заряду в реальному часі.
- Для акумуляторних батарей EGO BA2240T світлодіоди залишатимуться вимкненими.

ЗАХИСТ ВІД ПЕРЕГРІВУ

Якщо температура батареї або інвертора перевищує 70°C, схема захисту від перегріву вимкне пристрій через 1 хвилину для захисту від перегріву. Індикатор на кнопці ввімкнення світлитиметься червоним протягом 1 хвилини. Перед перезапуском дайте пристрою охолонути, доки температура не впаде нижче 67°C.

ЗАХИСТ ВІД НИЗЬКОГО РІВНЯ ЗАРЯДУ АКУМУЛЯТОРНОЇ БАТАРЕЇ

Інвертор автоматично вимикається через 1 хвилину після того, як заряд акумулятора досяг низького рівня.

Зарядіть акумуляторну батарею.

ЗАХИСТ ВІД ПЕРЕВАНТАЖЕННЯ АБО КОРОТКОГО ЗАМИКАННЯ

Коли підключений пристрій змінного струму споживає більше номінальної потужності порту, світлодіодний індикатор інвертора блиматиме червоним протягом 1 хвилини з частотою 1 блимання кожні 0,5 секунди. Після цього інвертор автоматично вимкнеться.

Відєднайте пристрій змінного струму.

ВИКОРИСТАННЯ ІЗ ЗОВНІШНІМИ ПРИСТРОЯМИ

Для живлення пристроїв

Коли встановлено заряджений акумулятор, інвертор перетворює електроенергію постійного струму на побутову електроенергію 220–240 В змінного струму та/або порт USB-A (5/9/12 В, до 18 Вт) або вихідний порт USB-C 1 (5/9 /12/15/20 В, до 18 Вт) або вхідний/вихідний порт USB-C 2 (5/9/12/15/20 В, до 100 Вт) забезпечує живлення, даючи користувачеві змогу заряджати та живити різні пристрої.

ПРИМІТКА. Під час увімкнення інвертора, якщо вихідний струм USB становить менше 100 мА, а вихідна потужність змінного струму менше 10 Вт, система автоматично вимкнеться через 2 години.

Зарядження акумуляторної батареї

Інвертор може заряджати акумулятор EGO, коли сумісний із USB-PD зарядний пристрій підключено до вхідного/вихідного порту USB-C 2 (5/9/12/15/20 В, до 100 Вт).

ПРИМІТКА.

- Коли підключений несумісний зарядний пристрій та інші порти не під'єднані до електричних пристроїв, батарея EGO буде заряджатися зі струмом 5 В 1 А або не заряджатиметься, а через 30 хвилин інвертор автоматично вимкнеться.

- Коли підключено несумісний зарядний пристрій, а інші порти підключено до електричних пристроїв, батарея EGO не буде заряджатися і через 30 хвилин інвертор припинить заряджання, а світлодіодний індикатор на кнопці живлення відобразитиме лише індикацію живлення.

Для підключення зовнішніх пристроїв:

1. Вставте акумуляторну батарею в інвертор.
2. Натисніть і утримуйте кнопку живлення більше секунди, щоб увімкнути інвертор. Коли інвертор буде готовий до роботи, світлодіод на кнопці ввімкнення загориться зеленим кольором.
3. Підключіть пристрої до USB-портів інвертора та/або до вихідного порту змінного струму 220–240 В (230 В центральної напруги). Інвертор автоматично почне подавати живлення на пристрої.
4. Підключіть сумісний зарядний пристрій USB PD до вхідного/вихідного порту USB-C 2 інвертора, щоб зарядити батарею EGO, встановлену на інверторі.
5. Коли інвертор не використовується, від'єднайте пристрої від нього, потім натисніть і утримуйте кнопку живлення більше секунди, щоб вимкнути його.
6. Вийміть акумуляторну батарею з інвертора.

ПРИМІТКА.

- Час роботи підключеного пристрою залежить від пристрою та ємності акумулятора EGO.
- Час заряджання акумуляторної батареї EGO залежить від зарядного пристрою USB PD.
- Інвертор може нагріватися. Це не виходить за рамки нормальної роботи інвертора.
- Завжди використовуйте інвертор у добре провітрюваному приміщенні.
- Не вставляйте цвяхи, дроти тощо в USB-порти. Інакше коротке замикання може пошкодити USB-порти.
- Коли зовнішній акумулятор підключений, іноді ЗЕЛЕНИЙ світлодіод на кнопці живлення загоряється і гасне, що означає «живлення зовнішнього акумулятора». Іноді ОРАНЖЕВИЙ світлодіод блимає і гасне, що означає «заряджання акумулятора EGO».

ОБСЛУГОВУВАННЯ

⚠ ПОПЕРЕДЖЕННЯ. Щоб запобігти серйозним травмам, завжди вимикайте всі пристрої та виймайте акумулятор з інвертора під час очищення або технічного обслуговування.

⚠ ПОПЕРЕДЖЕННЯ. Використовуйте для технічного обслуговування лише ідентичні запчастини EGO. Використання будь-яких інших частин створює небезпеку або може призвести до поломки виробу. Для гарантування безпеки та надійності всі ремонтні роботи повинен проводити кваліфікований технічний спеціаліст.

ЗАГАЛЬНИЙ ТЕХНІЧНИЙ ДОГЛЯД

Не використовуйте розчинники для очищення пластмасових деталей. Більшість пластмас чутливі до різноманітних промислових розчинників і можуть бути ними пошкоджені. Для видалення бруду, пилу, мастила тощо користуйтеся чистою ганчіркою.

⚠ ПОПЕРЕДЖЕННЯ. Ніколи не допускайте контакту пластмасових частин із гальмівною рідиною, бензином, нафтопродуктами, проникаючими оліями і т. ін. Хімікати можуть пошкодити, ослабити або зруйнувати пластмасу, а це загрожує серйозними травмами.

ЗБЕРІГАННЯ ПРИЛАДУ

- Вийміть акумуляторну батарею з інвертора.
- Перед зберіганням ретельно очистьте інвертор.
- Зберігайте пристрій у сухому, добре вентильованому, закритому або високо розташованому недоступному для дітей місці. Не зберігайте пристрій біля мінеральних добрив, бензину та інших хімікатів.

Захист довкілля



Не викидайте електричне обладнання, акумулятор і зарядний пристрій у побутові відходи! Віднесіть цей виріб авторизованому переробнику й надайте його для роздільного збирання.

Електроінструменти необхідно повернути в підприємство, що займається екологічно безпечною переробкою.

UK

УСУНЕННЯ НЕСПРАВНОСТЕЙ

НЕСПРАВНІСТЬ	ПРИЧИНА	ВИРІШЕННЯ
Інвертор не працює.	<ul style="list-style-type: none">■ Заряд акумуляторної батареї вичерпано.■ Акумулятор занадто гарячий.	<ul style="list-style-type: none">■ Зарядіть акумуляторну батарею.■ Охолодуйте акумуляторну батарею, доки її температура не впаде нижче вказаного значення.
Інвертор не подає струм під час використання портів USB-C 1 або 2.	<ul style="list-style-type: none">■ Відсутній зв'язок електроніки між інвертором і зовнішніми пристроями, підключеними до портів USB-C 1 або 2.	<ul style="list-style-type: none">■ Вийміть зовнішні пристрої та вставте їх назад АБО■ Вимкніть інвертор і перезапустіть його.

ГАРАНТІЯ

ПРАВИЛА ГАРАНТІЇ EGO

Відвідайте веб-сайт egopowerplus.com для отримання повного тексту умов гарантійної політики EGO.

KEES VAN DER SPEK
TUIN EN PARKMACHINES ★ TER AAR

UK

ПРОЧЕТЕТЕ ВСИЧКИ ИНСТРУКЦИИ!



ПРОЧЕТЕТЕ РЪКОВОДСТВОТО НА ОПЕРАТОРА

СИМВОЛ ЗА БЕЗОПАСНОСТ

Целта на символите за безопасност е да привличат вниманието към възможни опасности. Символите за безопасност и обясненията към тях заслужават вашето повишено внимание и осъзнаване. Символите за безопасност сами по себе си не елиминират каквато и да е опасност. Инструкциите и предупрежденията, които предоставят не са заместители за подходящите мерки за предотвратяване на инцидент.

⚠ HOIATUS! Enne käesoleva seadme kasutamist lugege kindlasti läbi ja tehke endale selgeks kõik Kasutusjuhendis toodud ohutusjuhised, sh kõik ohutussümbolid nagu „OHT,” „HOIATUS,” ja „ETTEVAATUST”. Kui allpool loetletud juhiseid ei järgita, võib tagajärjeks olla elektrilöök, tulekahju ja/või rasked kehavigastused.

ПРЕДУПРЕЖДЕНИЕ: Уверете се, че сте прочели и осъзнали всички инструкции за безопасност в това Ръководство на оператора, включително всички известяващи символи за безопасност, като **“ОПАСНОСТ,”** **“ПРЕДУПРЕЖДЕНИЕ,”** и **“ВНИМАНИЕ”** преди да използвате този инструмент. Неспазването на всички инструкции изброени долу може да доведе до електрически удар, пожар и/или сериозно нараняване.

ИНСТРУКЦИИ ЗА БЕЗОПАСНОСТ

Тази страница изобразява и описва символите за безопасност, които може да се появят по този продукт. Прочетете, осъзнайте и следвайте всички инструкции по машината преди предприемане на сглобяване или работа.



Сигнал за безопасност



За намаляване на опасността от нараняване, потребителят трябва да прочете ръководството на оператора.



3.15A Бавнодействащ миниатюрен стопяем предпазител



Използвайте това устройство само на закрито



Двойно изолирана конструкция



Отпадъчните електрически продукти не трябва да бъдат изхвърляни заедно с домакинския отпадък. Отнесете го до упълномощено място за рециклиране.



Гарантирано ниво на мощност на звука. Звуковите емисии към околната среда са в съответствие с директивите на европейската общност.



Този продукт е в съответствие с приложимите директиви на ЕС.

BG



Променлив ток



Този продукт е в съответствие с приложимото законодателство на Великобритания.



Постоянен ток

V Напрежение

Hz Херца

A Ампера

мин Минути

W Вата

кг Килограм

°C Целзий

⚠ ПРЕДУПРЕЖДЕНИЕ: Прочетете и осъзнайте всички инструкции. Неспазването на всички инструкции изброени долу може да доведе до електрически шок, пожар и/или сериозно нараняване.

ВАЖНИ ИНСТРУКЦИИ ЗА БЕЗОПАСНОСТ

- Прочетете всички инструкции преди употреба на продукта.
- За да намалите опасността от нараняване, необходимо е стриктно наблюдение, когато продуктът се използва близо до деца.
- Не поставяйте пръстите или ръцете си в продукта.
- Употребата на приставка, която не е препоръчана или продадена от производителя, може да доведе до създаване на опасност от пожар, електрически удар или нараняване на лицето.
- Не използвайте акумулаторна батерия или уред, които са повредени или модифицирани. Повредените или модифицираните батерии може да проявят непредсказуемо поведение, което да доведе до пожар, експлозия или риск от нараняване.
- Когато зареждате батерия, работете на добре вентилирано място и не ограничавайте вентилацията по никакъв начин.
- При условия на злоупотреба, може да се изхвърли течност от батерията. Избягвайте контакт. В случай на инцидентен контакт измийте с вода. Ако течността влезе в контакт с очите, потърсете допълнително медицинска помощ. Течността изхвърлена от батерията може да причини раздразнение или изгаряния.
- Не излагайте батерията на огън или прекомерна температура. Излагане на огън или температура над 100°C може да причини експлозия.
- Не излагайте преобразувателя на дъжд или влажни условия. Навлизането на вода в преобразувателя ще увеличи риска от електрически удар.
- Електрическият преобразувател не е предназначен за друга употреба освен за зареждане на малки (до 4,2 A за два USB порта комбинирано) USB електроника или малки (до 150 W) променливотокови устройства. Всяка друга употреба може да доведе до повреда.
- Изключвайте електрическия преобразувател, когато не го използвате.
- Използвайте електрическия преобразувател само със специфично обозначени акумулаторни батерии. Използването на всяка друга акумулаторна батерия може да създаде риск от нараняване и пожар.

- Не разглобявайте електрическия преобразувател, занесете го на квалифициран сервизен техник, когато е необходимо обслужване или ремонт. Неправилното повторно сглобяване може да доведе до създаване на опасност от пожар или електрически удар.
- Обслужвайте вашия електрически преобразувател чрез квалифициран техник, като използвате само идентични резервни части.
- Това ще осигури поддържането на безопасност не електрическия преобразувател.
- Запазете тези инструкции. Обръщайте се често към тях и ги използвайте за инструктиране на други, които може да използват този инструмент. Ако заемете този инструмент на някой друг, заемете им също и тези инструкции, за да се предотврати злоупотреба с продукта и вероятно нараняване.
- Само за уред от клас II.
- Използвайте само с акумулаторни батерии изброени на фиг. A2.

СПЕЦИФИКАЦИИ

Напрежение	56 V
Форма на изходната вълна	Чиста синусоида
USB-A изход	5V 3A, 9V 2A, 12V 1.5A, до 18W
USB-C порт 1 (изход)	5V 3A, 9V 2A, 12V 1.5A, 15V 1.2A, 20V 0.9A, до 18W
USB-C порт 2 (вход / изход)	5V , 9V , 12V , 15V , 20V , 5 A макс., до 100W
Изход за променлив ток (гнездо)	220-240V ~ 50Hz, 400W непрекъснато, 800W пикова мощност в рамките на 1 секунда
Тегло (без акумулаторна батерия)	1,5 кг
Препоръчителен температурен диапазон на околната среда за работа	5°C - 40°C

BG

Препоръчителен температурен диапазон на околната среда за съхранение	-20°C - 70°C
Препоръчителен температурен диапазон на околната среда за зареждане	5°C - 40°C

ОПАКОВЪЧЕН ЛИСТ (ФИГ. А1)

ОПИСАНИЕ

ОПОЗНАЙТЕ ВАШИЯ ПРЕОБРАЗОВАТЕЛ (Фиг. А1)

1. LED светлини
2. Ръкохватка
3. Бутон за освобождаване на батерията
4. Механизъм за изваждане
5. Електрически контакти
6. Резе
7. Променливотоков изходен порт (типът варира според региона)
8. USB-A изход
9. USB-C порт 1 (изход)
10. USB-C порт 2 (вход / изход)
11. LED бутон
12. Бутон за електрозахранване

ЕКСПЛОАТАЦИЯ

ПРИЛОЖЕНИЯ

- Захранване на малки променливотокови устройства (до 400W). Преобразувателят с чиста синусоидална вълна прави захранването с променлив ток подходящо дори за най-чувствителната електроника.
- Захранване на съвместима USB електроника до 18 W през USB-A или USB-C порт 1, или 100 W през USB-C порт 2, като мобилни телефони, таблети, лаптопи.
- Зареждане на батерията EGO с помощта на USB-C вход/изход порт 2 на преобразувателя, като например съвместими USB PD зарядни устройства.

- Осигуряване на светлина при условия на слаба осветеност или аварийно резервно захранване.

МОНТИРАНЕ/ИЗВАЖДАНЕ НА АКУМУЛАТОРНАТА БАТЕРИЯ

Използвайте единствено акумулаторни батерии EGO и зарядни устройства изброени във фиг. А2.

Заредете напълно преди първата употреба.

За да закрепите

Подравнете ребрата на акумулаторната батерия с монтажните жлебове и натиснете батерията надолу, докато чуете "щракване" (Фиг. В1).

За да извадите

Натиснете бутона за освобождаване на батерията и издърпайте акумулаторната батерия навън (Фиг. В2).

СТАРТИРАНЕ/СПИРАНЕ НА ПРЕОБРАЗОВАТЕЛЯ (фиг. С)

За да стартирате

Натиснете и задръжте бутона за захранване за повече от една секунда. Бутонът ще светне в зелено, за да покаже, че електрическият преобразувател е активен.

БЕЛЕЖКА: Преобразувателят ще стартира автоматично, когато е свързано USB-PD съвместимо зарядно устройство.

За да спрете

Натиснете и задръжте бутона за захранване за повече от една секунда отново. Зелената светлина ще бъде изключена, за да покаже, че електрическият преобразувател е деактивиран.

БЕЛЕЖКА: При свързване на DRP (Dual Role Port) устройство, преобразувателят може да стартира отново автоматично, след като преобразувателят бъде изключен.

C-1	Бутон за електрозахранване
-----	----------------------------

LED СВЕТЛИНИ (фиг. D)

За да използвате LED светлините, натиснете бутона LED, за да преминете през следните светлинни режими:

- Режим на ниска яркост
- Режим на висока яркост
- LED светлините са изключени

Във всеки режим натиснете и задръжте LED бутона за повече от 1 секунда и светлините ще превключат

в мигащ режим „АВАРИЕН“. Натиснете LED бутона отново, светлините ще изгаснат.

D-1	LED бутон	D-2	LED светлини
-----	-----------	-----	--------------

БЕЛЕЖКА: Електрическият преобразувател трябва да бъде включен, за да функционират LED светлините.

ИНДИКАТОР ЗА УСЛОВИЯТА НА РАБОТА

LED индикатор на бутона за захранване	Работно състояние	Действие	
Постоянно зелено		В готовност	Неприложимо
Постоянно зелено		Захранване на устройство, свързано към променливотоковия изходен порт, и мощността на променливотоковия изходен порт е по-малка от 10 W.	Неприложимо
Зелената светлина постепенно избледнява и изчезва		Захранване на свързани устройства	Неприложимо
Оранжевата светлина постепенно избледнява и изчезва		Зареждане на акумулаторната батерия	Неприложимо
Зелени и оранжеви светлини, последователно избледняващи и усиливащи се		Захранване на свързани устройства И зареждане на акумулаторната батерия.	Неприложимо
Мига в зелено, 1 мигане всяка секунда		Ниско напрежение на батерията.	Вижте "ЗАЩИТА ОТ НИСЪК ЗАРЯД НА АКУМУЛАТОРНАТА БАТЕРИЯ" по-долу.
Постоянно червено за 1 минута, след което се изключва.		Електрическият преобразувател или батерията са прегрели.	Оставете устройството да се охлади, след което рестартирайте преобразувателя. Вижте "ЗАЩИТА ОТ ПРЕВИШЕНА ТЕМПЕРАТУРА" по-долу.
Мига в червено за 1 минута, 1 мигане на всеки 0,5 секунди, след което се изключва.		Електрическият преобразувател може да е претоварен или да има късо съединение.	Изключете устройството от променливотоковия изходен порт, вижте "ЗАЩИТА ОТ ПРЕТОВАРВАНЕ ИЛИ КЪСО СЪЕДИНЕНИЕ" по-долу.
Мига в червено за 1 минута, 1 мигане всяка секунда		Друга грешка в електрониката.	Изключете вашето устройство и го свържете отново, ако същата грешка се появи отново, моля, свържете се с центъра за обслужване на клиенти на EGO .

BG

БЕЛЕЖКА: При всякакви работни условия (зареждане или разреждане), LED индикаторът на акумулаторната батерия ще се държи, както е описано тук:

- За акумулаторни батерии EGO BA1400, BA2800 и BA4200 светодиода мига последователно ЗЕЛЕНО, ЧЕРВЕНО и ОРАНЖЕВО.
- За акумулаторни батерии EGO BA1400T, BA2242T, BA2800T, BA3360T, BA4200T, BA5600T и BA6720T, последният светодиод мига ЗЕЛЕНО, а предходните светодиоди светят постоянно ЗЕЛЕНО, ИЛИ светодиодите светят непрекъснато ЗЕЛЕНО в зависимост от капацитета на батерията. Батерията ще обновява светодиодите на всеки 1-2 минути, за да актуализира индикатора за гориво в реално време.
- За акумулаторни батерии EGO BA2240T светодиодите ще останат изключени.

ЗАЩИТА ОТ ПРЕВИШЕНА ТЕМПЕРАТУРА

Ако температурата на батерията или преобразувателя надвиши 70°C по време на работа, веригата за температурна защита ще изключи уреда след 1 минута, за да предпази от повреда от прегряване. Индикаторът на бутона за захранване ще свети постоянно червено за 1 минута. Оставете уреда да се охлади, докато температурата му падне под 67°C, преди да го рестартирате.

ЗАЩИТА ОТ НИСЪК ЗАРЯД НА АКУМУЛАТОРНАТА БАТЕРИЯ

Преобразувателят автоматично се изключва 1 минута след като зарядът на акумулаторната батерия достигне ниско ниво.

Заредете акумулаторната батерия.

ЗАЩИТА ОТ ПРЕТОВАРВАНЕ ИЛИ КЪСО СЪЕДИНЕНИЕ

Когато свързаното променливотоково устройство консумира повече от номиналната мощност на порта, светодиодният индикатор на преобразувателя ще мига в червено за 1 минута с 1 мигане на всеки 0,5 секунди. След това преобразувателят автоматично ще се изключи.

Изключете променливотоковото устройство.

ИЗПОЛЗВАНЕ С ВЪНШНИ УСТРОЙСТВА

За захранване на устройства

Когато е инсталирана заредена батерия, захранващият преобразувател преобразува постоянния ток в 220-240V променливотоково битово захранване и/или

USB-A (5/9/12V, до 18 W) или USB-C изходен порт 1 (5/9 /12/15/20V, до 18 W) или USB-C входно/изходен порт 2 (5/9/12/15/20V, до 100 W) захранване, което позволява на потребителя да зарежда и захранва различни устройства.

БЕЛЕЖКА: Когато включвате електрическия преобразувател, ако USB изходният ток е по-малък от 100 mA и променливият изходен ток е по-малък от 10 W, системата ще се изключи автоматично след 2 часа.

За зареждане на акумулаторната батерия

Електрическият преобразувател може да зарежда батерията EGO, когато USB-PD съвместимо зарядно устройство е свързано към USB-C входно/изходен порт 2 (5/9/12/15/20V, до 100 W).

БЕЛЕЖКА:

- Когато е свързано несъвместимо зарядно устройство и другите портове не са свързани към захранващи устройства, батерията на EGO ще се зарежда с 5V1A или няма да се зарежда и след 30 минути преобразувателят ще се изключи автоматично.
- Когато е свързано несъвместимо зарядно устройство и другите портове са свързани към захранващи устройства, EGO батерията няма да се зарежда и след 30 минути преобразувателят ще спре зареждането с бутон за захранване LED индикатор показва само индикацията за захранващи устройства.

За да свържете външни устройства:

1. Поставете акумулаторната батерия в електрическия преобразувател.
2. Натиснете и задръжте бутона за захранване за повече от секунда, за да включите преобразувателя. Светодиодът в бутона за захранване ще свети в зелено, когато преобразувателят е готов за употреба.
3. Свържете устройства към USB портовете на електрическия преобразувател и/или 220-240V (230V от централното напрежение) променливотоков изходен порт. Преобразувателят ще започне да захранва устройствата автоматично.
4. Свържете съвместимо USB PD зарядно устройство към USB-C входно/изходния порт 2 на преобразувателя, за да заредите EGO батерията, инсталирана на преобразувателя.
5. Когато електрическият преобразувател не се използва, изключете устройствата от

преобразувателя, след това натиснете и задръжте бутона за захранване за повече от секунда, за да го ИЗКЛЮЧИТЕ.

6. Извадете акумулаторната батерия от електрическия преобразувател.

БЕЛЕЖКА:

- Времето на работа на свързаното устройство зависи от устройството и капацитета на батерията EGO .
- Времето за зареждане на акумулаторната батерия EGO зависи от USB PD зарядното устройство.
- Електрическият преобразувател може да се загрее. Това е част от нормалната работа на електрическия преобразувател.
- Винаги използвайте електрическия преобразувател на добре проветриво място.
- Не поставяйте пирон, тел и др. в USB портовете. В противен случай късо съединение може да повреди USB портовете.
- Когато захранващата група е свързана, понякога ЗЕЛЕНИЯТ светодиод на бутона за захранване изbledнява и се усилва, което означава „захранване на захранващата група“. Понякога ОРАНЖЕВИЯТ светодиод изbledнява и се усилва, което означава „зареждане на акумулаторната батерия EGO “.

ПОДДРЪЖКА

⚠ ПРЕДУПРЕЖДЕНИЕ: За да избегнете сериозни наранявания, винаги изключвайте всички устройства и отстранявайте акумулаторната батерия от електрическия преобразувател, когато почиствате или извършвате поддръжка.

⚠ ПРЕДУПРЕЖДЕНИЕ: Когато обслужвате, използвайте само идентични резервни части EGO. Употребата на каквито и да е други части може да създаде опасност или да предизвика повреда на продукта. За да осигурите безопасността и надеждността, всички поправки трябва да се извършват от квалифициран сервизен техник.

ОБЩА ПОДДРЪЖКА

Избягвайте употребата на разтворители, когато почиствате пластмасовите части. Повечето пластмасови части са уязвими на повреда от различни видове разтворители в търговската мрежа и може да се повредят от тяхната употреба. Използвайте чиста кърпа за премахване на мръсотия, прах, масло, грес и т.н.

⚠ ПРЕДУПРЕЖДЕНИЕ: Никога не допускайте спирална течност, бензин, петролни продукти,

проникващи масла и т.н. да влизат в контакт с пластмасовите части. Химикалите могат да повредят, отслабят или разрушат пластмасата, което може да доведе сериозно нараняване.

СЪХРАНЯВАНЕ НА УРЕДА

- Извадете акумулаторната батерия от електрическия преобразувател.
- Почистете старателно електрическия преобразувател преди съхранение.
- Съхранете уреда в сухо място с добра вентилация, заключен или съхраняван на високо извън достъпа на деца. Не съхранявайте уреда в близост или върху тор, бензин или други химикали.

Опазване на околната среда



Не изхвърляйте електрическо оборудване, използвана батерия или зарядно устройство в домакинския отпадък! Отнесете продукта до упълномощена фирма за рециклиране и го предоставете за разделно събиране. Електрическите инструменти трябва да бъдат връщани в съоръжения за рециклиране съвместими с околната среда.

KEES VAN DER SPEK
TUIN EN PARKMACHINES • TER AAR

ОТСТРАНЯВАНЕ НА ПРОБЛЕМИ

ПРОБЛЕМ	ПРИЧИНА	РЕШЕНИЕ
Електрическият преобразувател не работи.	<ul style="list-style-type: none">■ Капацитетът на акумулаторната батерия е спаднал■ Акумулаторната батерия е твърде гореща.	<ul style="list-style-type: none">■ Заредете акумулаторната батерия.■ Охладете акумулаторната батерия, докато температурата падне под определената стойност.
Преобразувателят не може да се разрежи при използване на USB-C портове 1 или 2.	<ul style="list-style-type: none">■ Няма електронна комуникация между преобразувателя и външните устройства, свързани към USB-C портове 1 или 2.	<ul style="list-style-type: none">■ Отстранете външните устройства и ги поставете отново ИЛИ.■ Изключете преобразувателя и го рестартирайте.

ГАРАНЦИЯ

ГАРАНЦИОННА ПОЛИТИКА EGO

Моля, посетете уебсайта egopowerplus.com за пълните срокове и условия по гаранционната политика на EGO.

KEES VAN DER SPEK
TUIN EN PARKMACHINES ★ TER AAR

PROČITAJTE UPUTE U CIJELOSTI!



PROČITAJTE KORISNIČKI PRIRUČNIK

SIMBOL O SIGURNOSTI

Svrha simbola o sigurnosti je skretanje pozornosti na moguće opasnosti. Simboli o sigurnosti i njihova objašnjenja zahtijevaju vašu potpunu pozornost i razumijevanje. Simboli upozorenja ne isključuju opasnost sami po sebi. Upute i upozorenja koja pružaju nisu zamjena za propisne mjere za prevenciju nesreća.

▲ UPOZORENJE: Prije upotrebe ovog alata pobrinite se da sve upute u ovom korisničkom priručniku, uključujući sve sigurnosne simbole kao što su **“OPASNOST”**, **“UPOZORENJE”** i **“OPREZ”** pročitate s razumijevanjem. Zanemarivanje uputa navedenih u nastavku može rezultirati strujnim udarom, požarom i/ili teškim tjelesnim ozljedama.

SIGURNOSNE NAPOMENE

Na ovoj stranici slikovno su prikazani i objašnjeni simboli sigurnosti koji se mogu pojaviti na ovom proizvodu. Prije pokušaja sastavljanja i rukovanja s razumijevanjem pročitate sve upute na uređaju i pridržavajte ih se.



Simbol upozorenja



Radi smanjenja opasnosti od ozljeda korisnik treba pročitati korisnički priručnik.



3.15A Minijaturni tromi rastalni osigurač



Ovaj uređaj upotrebljavajte samo u zatvorenim prostorima.



Izvedba s dvostrukom izolacijom



Otpadni električni proizvodi ne smiju se odlagati s otpadom iz kućanstva. Onesite ih u ovlaštenu centar za reciklažu.



Zajamčena razina snage zvuka. Emisija buke u okruženju u skladu je sa smjernicama Europske unije.



Ovaj proizvod je u skladu s važećim direktivama EU.



Izmjenična struja



Ovaj proizvod je u skladu s važećim zakonodavstvom UK.



Istosmjerna struja

V

Napon

Hz

Herc

A

Amperi

min

Minuta

W

Vat

kg

kilogram

°C

Celzij

HR

▲ UPOZORENJE: S razumijevanjem pročitate sve upute. Zanemarivanje uputa navedenih u nastavku može rezultirati strujnim udarom, požarom i/ili teškim tjelesnim ozljedama.













VAŽNE UPUTE U VEZI SIGURNOSTI

- Pročitajte sve upute prije uporabe proizvoda.
- Radi smanjenja rizika od ozljeda potreban je strogi nadzor kada se proizvod koristi u blizini djece.
- Ne stavljajte prste ili ruke u proizvod.
- Korištenje priključka koji nije preporučio ili prodao proizvođač, može rezultirati rizikom od požara, električnog udara ili tjelesnih ozljeda.
- Ne upotrebljavajte baterijski modul ili uređaj koji je oštećen ili preinačen. Oštećene ili preinačene baterije mogu se ponašati nepredvidljivo i dovesti do požara, eksplozije ili opasnosti od ozljede.
- Prilikom punjenja baterije, radite to u području s dobrom ventilacijom i ventilaciju nemojte ograničavati ni na koji način.
- U slučaju pogrešne uporabe, baterija može izbaciti tekućinu; izbjegavajte kontakt. Ako slučajno dođe do doticaja, zahvaćena mjesta isperite vodom. Ako tekućina dođe u doticaj s očima, dodatno potražite liječničku pomoć. Tekućina koju izbaci baterija može prouzročiti nadražaj kože ili opekline.
- Baterijski modul ne izlažite vatri ili previsokoj temperaturi. Izlaganje vatri ili temperaturi višoj od 100 °C može prouzročiti eksploziju.
- Pretvarač napajanja ne izlažite kiši ili mokrim uvjetima. Prodiranje vode u pretvarač napajanja povećat će rizik od električnog udara.
- Pretvarač napajanja nije predviđen za drugu upotrebu osim za punjenje malih (do 4,2 A za dva USB priključka) USB elektroničkih uređaja ili malih (do 150 W) AC uređaja. Sva druga upotreba može dovesti do oštećenja.
- Isključite pretvarač napajanja kada ga ne upotrebljavate.
- Pretvarač napajanja upotrebljavajte samo s izričito navedenim baterijskim modulima. Uporaba drugih baterijskih modula može stvoriti rizik od ozljeda i požara.
- Nemojte rastavljati pretvarač napajanja, odnesite ga kvalificiranom serviseru kada je potreban servis ili popravak. Neispravno ponovno sastavljanje može rezultirati rizikom od električnog udara ili požara.
- Servisiranje pretvarača napajanja prepustite kvalificiranom osoblju za popravak koje koristi samo identične zamjenske dijelove.
- Time će se očuvati sigurnost pretvarača napajanja.
- Sačuvajte ove upute. Uputama se koristite često i koristite ih za upućivanje drugih osoba koje mogu upotrebljavati ovaj alat. Ako ovaj alat nekom posudite, prosljedite i ove upute radi sprečavanja neispravne

upotrebe proizvoda i mogućih ozljeda.

- Samo za uređaje klase II.
- Upotrebljavajte samo s baterijama koji su navedene na sl. A2.

TEHNIČKI PODACI

Napon	56 V 
Izlazni valni oblik	Čisti sinusni val
USB-A izlaz	5V  3A, 9V  2A, 12V  1,5 A do 18 W
USB-C priključak 1 (izlaz)	5V  3A, 9V  2A, 12V  1.5A, 15V  1.2A, 20V  0,9 A do 18 W
USB-C priključak 2 (ulaz/izlaz)	5V  3A, 9V  2A, 15V  1.5A, 20V  5 A maks. do 100 W
AC izlaz (utičnica)	220-240 V ~ 50 Hz, 400 W trajno, 800 W vršno u trajanju od 1 sekunde
Masa (bez baterijskog modula)	1,5 kg
Preporučeni raspon temperature okoline za rad	5°C - 40°C
Preporučeni raspon temperature okoline za skladištenje	-20°C - 70°C
Preporučeni raspon temperature okoline za punjenje	5°C - 40°C

OTPREMNICA (SL. A1)

OPIS

UPOZNAJTE SE S PRETVARAČEM NAPAJANJA (SL. A1)

1. LED svjetla
2. Ručka
3. Gumb za oslobađanje baterije
4. Mehanizam za izbacivanje
5. Električni kontakti
6. Zasun

7. AC izlazni priključak (vrsta ovisi o regiji)
8. USB-A izlaz
9. USB-C priključak 1 (izlaz)
10. USB-C priključak 2 (ulaz/izlaz)
11. LED gumb
12. Gumb napajanja

RAD

PRIMJENE

- Napajanje malih uređaja s izmjeničnim napajanjem (do 400 W). Pretvarač s čistim valnim oblikom predstavlja izmjenično napajanje koje je prikladno čak i za najosjetljiviju elektroniku.
- Napajanje kompatibilne USB elektronike do 18 W putem USB-A ili USB-C priključka 1 ili 100 W putem USB-C priključka 2, kao što su mobiteli, tableti, prijenosna računala.
- Punjenje EGO baterije pomoću USB-C ulazno/izlaznog priključka 2 pretvarača kao što su kompatibilni USB PD punjači.
- Osiguranje svjetla u uvjetima slabog osvjetljenja ili pomoć u hitnim slučajevima.

POSTAVLJANJE I UKLANJANJE BATERIJSKOG MODULA

Upotrebljavajte samo s baterijskim modulima i punjačima tvrtke EGO navedenima na sl. A2.

Baterijski modul potpuno napunite prije prve upotrebe.

Postavljanje

Poravnajte izbočenja na bateriji s utorima za ugradnju i pritišćite baterijski modul prema dolje dok ne začujete klik (sl. B1).

Uklanjanje

Pritisnite gumb za oslobađanje baterije i izvucite baterijski modul (sl. B2).

POKRETANJE/ZAUSTAVLJANJE RADA PRETVARAČA NAPAJANJA (SI. C)

Pokretanje

Pritisnite i držite tipku za napajanje duže od jedne sekunde. Gumb će svijetliti zeleno kako bi označio da je pretvarač napajanja aktivan.

NAPOMENA: Pretvarač će se automatski pokrenuti kada se spoji USB-PD kompatibilni punjač.

Zaustavljanje

Ponovno pritisnite i držite tipku za napajanje duže od jedne sekunde. Zeleno svjetlo će biti isključeno što znači da je pretvarač napajanja deaktiviran.

NAPOMENA: Prilikom spajanja DRP (Dual Role Port - priključak s dvije funkcije) uređaja, pretvarač se može ponovno automatski pokrenuti nakon što se pretvarač isključi.

C-1	Gumb napajanja
-----	----------------

LED SVJETLA (SI. D)

Da biste koristili LED svjetla, pritisnite LED gumb za pomicanje kroz sljedeće načine rada svjetla:









- Način s niskom svjetlinom
- Način rada s visokom svjetlinom
- LED svjetla su isključena

U bilo kojem načinu rada, pritisnite i držite LED gumb duže od 1 sekunde i svjetla će se prebaciti u treptanje, način rada "U NUŽDI". Ponovno pritisnite LED gumb, svjetla će se ugasisi.

NAPOMENA: Pretvarač napajanja mora biti UKLJUČEN kako bi LED svjetla radila.

D-1	LED gumb	D-2	LED svjetla
-----	----------	-----	-------------

INDIKATOR RADNOG STANJA

LED indikator gumba za napajanje	Radni uvjeti	Radnja	
Stalno svijetli zeleno		Pripravnost	nedostupno
Stalno svijetli zeleno		Napajanje uređaja spojenog na AC izlazni priključak, a snaga AC izlaznog priključka manja je od 10 W.	nedostupno
Zeleno svjetlo postupno se pali i gasi		Napajanje spojenih uređaja	nedostupno
Narančasto svjetlo postupno se pali i gasi		Punjenje baterijskog modula	nedostupno
Zelena i narančasta svjetla naizmjenično se postupno pale i gase		Napajanje spojenih uređaja i punjenje baterijskog modula.	nedostupno
Trepće zeleno, 1 treptaj svake sekunde		Nizak napon baterije.	Pogledajte "ZAŠTITA OD PUNJENJA PRAZNE BATERIJE" u nastavku.
Svijetli crveno 1 minutu, a zatim se isključuje.		Pregrijava se pretvarač napajanja ili baterijski modul	Ostavite jedinicu da se ohladi, zatim ponovno pokrenite pretvarač. Pogledajte "ZAŠTITA OD VISOKE TEMPERATURE" u nastavku.
Trepće crveno 1 minutu, 1 treptaj svakih 0,5 sekundi, zatim se isključuje.		Pretvarač možda je preopterećen ili se nalazi u kratkom spoju.	Odvijite uređaj od izmjeničnog izlaznog priključka, pogledajte "ZAŠTITA OD PREEPTEREČENJA ILI KRATKOG SPOJA" u nastavku.
Trepće crveno 1 minutu, 1 treptaj svake sekunde		Druga pogreška elektronike.	Odspojite svoj uređaj i ponovno ga spojite, ako se ista greška ponovno pojavi, obratite se EGO korisničkom centru.

NAPOMENA: U svim radnim uvjetima (punjenje ili pražnjenje), LED indikator na baterijskom modulu će se ponašati kao što je ovdje opisano: diži gubi čaljšir:

- Za EGO baterijske module BA1400, BA2800 i BA4200, LED naizmjenično trepće ZELENO, CRVENO i NARANČASTO.
- Za EGO baterijske module BA1400T, BA2242T, BA2800T, BA3360T, BA4200T, BA5600T i BA6720T, zadnje LED svjetlo trepće ZELENO, a prethodna LED svjetla svijetle stalno ZELENO, ILI LED diode svijetle stalno ZELENO ovisno o kapacitetu baterije. Baterija će osvježiti LED svjetla svake 1-2 minute kako bi se ažurirao mjerac goriva u stvarnom vremenu.
- Za EGO baterijske module BA2240T, LED će ostati isključen.

ZAŠTITA OD PREVISOKE TEMPERATURE

Ako temperatura za vrijeme rada baterije ili pretvarača prijeđe 70°C, temperaturni zaštitni krug će isključiti jedinicu za 1 minutu radi zaštite od oštećenja uslijed pregrijavanja. Indikator gumba za uključivanje će 1 minutu svijetliti crveno. Ostavite jedinicu da se ohladi dok joj temperatura ne padne ispod 67°C prije ponovnog pokretanja.

ZAŠTITA BATERIJSKOG MODULA OD PRAŽNENJA

Pretvarač se automatski isključuje 1 minutu nakon što napunjenost baterije dosegne nisku razinu.

Napunite baterijski modul.

ZAŠTITA OD PREOPTEREĆENJA ILI KRATKOG SPOJA

Kada spojeni AC uređaj troši više od nazivne snage priključka, LED indikator pretvarača će treptati crveno 1 minutu s 1 treptajem svakih 0,5 sekundi. Tada će se pretvarač automatski isključiti.

Odvojite AC uređaj.

UPOTREBA S VANJSKIM UREĐAJIMA

Za napajanje uređaja

Kada je ugrađen napunjeni baterijski modul, pretvarač pretvara istosmjernu struju u 220-240 V izmjenične struje u kućanstvu i/ili USB-A (5/9/12 V, do 18 W) ili USB-C izlazni priključak 1 (5/9/12/15/20V, do 18 W) ili USB-C ulazno/izlazni priključak 2 (5/9/12/15/20V, do 100 W) za napajanje, omogućujući korisniku punjenje i napajanje raznih uređaja.

NAPOMENA: Ako je pri uključivanju pretvarača napajanja struja USB izlaza manja od 100 mA i ako je AC izlazna snaga manja od 10 W, sustav će se automatski isključiti za 2 sata.

Punjenje baterijskog modula

Pretvarač napajanja može puniti EGO bateriju kada je USB-PD kompatibilni punjač spojen na USB-C ulazno/izlazni priključak 2 (5/9/12/15/20 V do 100 W).

NAPOMENA:

- Kada se spoji nekompatibilni punjač, a ostali priključci nisu spojeni na uređaje za napajanje, EGO baterija će se puniti s 5 V 1 A ili se neće puniti, a nakon 30 minuta pretvarač će se automatski isključiti.
- Kada se spoji nekompatibilni punjač, a ostali priključci su spojeni na uređaje za napajanje, EGO baterija se neće puniti i nakon 30 minuta, pretvarač će zaustaviti punjenje s LED indikatorom tipke za napajanje samo pokazuje indicaciju napajanja uređaja.

Spajanje vanjskih uređaja:

1. Stavite baterijski modul u pretvarač napajanja.
2. Pritisnite i držite tipku za napajanje duže od jedne sekunde kako biste uključili pretvarač. LED u gumbu za uključivanje će svijetliti zeleno kada pretvarač bude spreman za korištenje.
3. Spojite uređaje na USB priključke pretvarača napajanja i/ili 220-240 V (230 V središnjeg napona) AC izlazni priključak. Pretvarač će automatski započeti s napajanjem uređaja.
4. Spojite kompatibilni USB PD punjač u USB-C ulazno/izlazni priključak 2 pretvarača kako biste napunili EGO bateriju ugrađenu u pretvarač.
5. Kada se pretvarač napajanja ne koristi, odvojite uređaje od pretvarača, zatim pritisnite i držite gumb za napajanje duže od jedne sekunde kako biste ga ISKLJUČILI.
6. Uklonite baterijski modul iz pretvarača napajanja.

NAPOMENA:

- Vrijeme rada spojenog uređaja ovisi o uređaju i kapacitetu EGO baterije.
- Vrijeme punjenja EGO baterije ovisi o USB PD punjaču.
- Pretvarač napajanja se može zagrijati. To je sastavni dio normalnog rada pretvarača.
- Pretvarač napajanja upotrebljavajte u dobro prozračenom prostoru.
- Nemojte gurati čavle, žice itd. u USB priključke. U protivnom kratki spoj može oštetiti USB priključke.
- Kada je modul napajanja spojen, ponekad ZELENI LED gumba za napajanje postupno se pali i gasi što označava "napajanje modula za napajanje". Ponekad se NARANČASTI LED postupno pali i gasi se što označava "punjenje EGO baterijskog modula".

ODRŽAVANJE

⚠ UPOZORENJE: Da ne bi došlo do teških tjelesnih ozljeda prilikom čišćenja ili održavanja, odvojite sve uređaje i baterijski modul izvadite iz punjača.

⚠ UPOZORENJE: Pri servisiranju upotrebljavajte samo identične zamjenske dijelove proizvođača EGO. Upotreba drugih dijelova može izazvati opasnost ili prouzročiti oštećenje proizvoda. Radi sigurnosti i pouzdanosti, sve popravke treba obavljati kvalificirani servisni tehničar.

OPĆE ODRŽAVANJE

Pri čišćenju plastičnih dijelova izbjegavajte koristiti otapala. Većina plastičnih materijala podložna je oštećenju od različitih vrsta komercijalnih otapala i mogu se oštetiti u slučaju njihove upotrebe. Za uklanjanje nečistoće, prašine, ulja, masti i sl. upotrijebite čistu krpu.

⚠ UPOZORENJE: Nemojte dopustiti da kočione tekućine, benzin, proizvodi na bazi nafte, penetrirajuća ulja i sl., dođu u doticaj s plastičnim dijelovima. Kemijska sredstva mogu oštetiti, oslabiti ili uništiti plastiku što može rezultirati teškim tjelesnim ozljedama.

SKLADIŠTENJE UREĐAJA

- Uklonite baterijski modul iz pretvarača napajanja.
- Pretvarač napajanja dobro očistite prije skladištenja.
- Uređaj skladištite na suhom, dobro prozračenom mjestu koje je moguće zaključati ili koje je na visini izvan dohvata djece. Jedinicu nemojte skladištiti u blizini gnojiva, benzina ili drugih kemijskih tvari ili u njihovoj blizini.

Zaštita okoliša



Električnu opremu, iskorištenu bateriju i punjač ne odlažite u otpad iz kućanstva! Ovaj proizvod odnesite u ovlaštenu centar za reciklažu i time omogućite odvojeno sakupljanje. Električne alate potrebno je vratiti u ekološki prihvatljiv pogon za reciklažu.

OTKLANJANJE SMETNJI

PROBLEM	UZROK	RJEŠENJE
Pretvarač napajanja ne radi.	<ul style="list-style-type: none">■ Baterijski modul je ispražnjen.■ Baterijski modul je prevruć.	<ul style="list-style-type: none">■ Napunite baterijski modul.■ Ohladite baterijski modul dok mu temperatura ne padne ispod propisane vrijednosti.
Pretvarač se ne može prazniti kada koristi USB-C priključke 1 ili 2.	<ul style="list-style-type: none">■ Nema elektroničke komunikacije između pretvarača i vanjskih uređaja spojenih na USB-C priključke 1 ili 2.	<ul style="list-style-type: none">■ Uklonite vanjske uređaje i ponovno ih spojite I.L.I.■ Isključite pretvarač i ponovno ga pokrenite.

JAMSTVO

PRAVILA U VEZI JAMSTVA PROIZVOĐAČA EGO

Cjelokupne uvjete i odredbe jamstvene politike proizvođača EGO potražite na internetskoj stranici egopowerplus.com.

KEES VAN DER SPEK
TUIN EN PARKMACHINES ★ TER AAR

სრულად გაეცანით ინსტრუქციას!



გაეცანით მომხმარებლის სახელმძღვანელოს

უსაფრთხოების სიმბოლოები

უსაფრთხოების სიმბოლოების მიზანია ყურადღების გამახვილება შესაძლო საფრთხეებზე. ყურადღებით გაეცანით უსაფრთხოების სიმბოლოებს და მათ შესაბამის განმარტებებს. საშიშროების აღმნიშვნელი სიმბოლოები თავისთავად არ ანიტრალეხს რაიმე საფრთხის არსებობის რისკს. მათ მიერ მოწოდებული მითითებები და გაფრთხილებები არ არიან შემთხვევის თავიდან აცილების სწორი პროცედურის შემცვლელი.

⚠ გაფრთხილება: ხელსაწყო გამოყენებამდე დაწვრილებით გაეცანით და შეისწავლეთ ყველა უსაფრთხოების წესი, რომელიც მოცემულია მომხმარებლის ამ ინსტრუქციაში, მათ შორის ყველა უსაფრთხოების წესის სიმბოლო, როგორცაა „საშიშროება“, „გაფრთხილება“ და „ყურადღება“. ქვემოთ ჩამოთვლილი მითითებების შეუსრულებლობამ შეიძლება გამოიწვიოს დენის დარტყმა, ხანძარი და/ან სხეულის სერიოზული დაზიანება.

უსაფრთხოების წესის ინსტრუქცია

ეს გვერდი აჩვენებს და აღწერს იმ უსაფრთხოების წესის სიმბოლოებს, რომლებიც შესაძლოა აღბეჭდილია მოცემულ პროდუქტზე. წაიკითხეთ, შეისწავლეთ და მიყევით ხელსაწყო ყველა ინსტრუქციას მის აწყობამდე და ჩართვამდე.



სიგნალი საფრთხის შესახებ



დაზიანების რისკის შესამცირებლად მომხმარებელმა უნდა წაიკითხოს მომხმარებლის სახელმძღვანელო.



დროის დაყოვნების მქონე მინიატურული დნობადი მცველი



გამოიყენეთ ეს ხელსაწყო მხოლოდ შენობაში



ორმაგად იზოლირებული კონსტრუქცია



ელექტრო პროდუქტის ნარჩენები არ გადაყაროთ საყოფაცხოვრებო ნარჩენებთან ერთად. წაიღეთ ხელსაწყო ნარჩენების ავტორიზებულ გადამამუშავებელთან.



გარანტირებული ხმის სიმძლავრის დონე. გარემოში ხმაურის გავრცელების დონე ევროკავშირის დირექტივის შესატყვისია.



მოწყობილობა შეესაბამება EC-ის მოქმედ რეგულაციებს.



ცვლადი დენი



აღნიშნული პროდუქტი აკმაყოფილებს გაერთიანებული სამეფოს კანონმდებლობით დადგენილ მოთხოვნებს.



მუდმივი დენი

V

მაბვა

ჰც

ჰერცი

ა

ამპერი

წთ

წუთი

ვტ

ვატი

კბ

კილოგრამი

°C

ცელსიუსი

KA

⚠ გაფრთხილება: დაწვრილებით გაეცანით და შეისწავლეთ ყველა ინსტრუქცია. ქვემოთ ჩამოთვლილი ყველა ინსტრუქციის უგულვებელყოფამ შესაძლოა გამოიწვიოს ელექტრო შოკი, ხანძარი და/ან მოგაყენოთ სერიოზული ზიანი.

მნიშვნელოვანი უსაფრთხოების ინსტრუქციები

- სრულად გაეცანით ინსტრუქციას ამ პროდუქტის გამოყენებამდე.
- დაზიანების რისკის შესამცირებლად საჭიროა მჭიდრო ზედამხედველობა, როდესაც ხელსაწყო გამოიყენება ბავშვების სიახლოვეს.
- არ ჩაყოთ თითები ან ხელები ხელსაწყოში.
- მწარმოებელი კომპანიის მიერ არარეკომენდებულმა მიმაგრებამ, ან რომელიც მათ მიერ არაა მოწოდებული, შესაძლოა გამოიწვიოს ხანძრის, ელექტრული შოკის და ფიზიკური ზიანის რისკი.
- არ გამოიყენოთ აკუმულატორი ან ხელსაწყო, რომელიც დაზიანებული ან გადაკეთებულია. დაზიანებულმა ან გადაკეთებულმა აკუმულატორმა შესაძლოა გამოავლინოს არაპროგნოზირებადი ქცევა, რამაც შეიძლება გამოიწვიოს ხანძარი, აფეთქება ან ტრავმის რისკი.
- ბატარეის დატენვისას, იმუშავეთ კარგად განიავებად ადგილას და არ შეხლდეთ ვენტილაცია რაიმე გზით.
- არასწორი მოპყრობის შემთხვევაში სითხემ შესაძლოა გამოჟონოს აკუმულატორიდან; მოერიდეთ მასთან შეხებას. თუ შემთხვევით შეეხეთ სითხეს, ჩამოიბანეთ წყლით. თუ სითხე მოხვდა თვალებში, მიმართეთ ექიმს. აკუმულატორიდან გამოჟონილმა სითხემ შესაძლოა გამოიწვიოს გაღიზიანება ან დამწვრობა.
- არ მოათავსოთ აკუმულატორი ცეცხლში ან მაღალი ტემპერატურის გარემოში. ცეცხლის ან 100°C-ზე მაღალი ტემპერატურის ზემოქმედებამ შესაძლოა აფეთქება გამოიწვიოს.
- არ დატოვოთ ინვერტორი წვიმაში ან სველ ადგილას. ინვერტორში შესული წყალი ზრდის ელექტრული შოკის მიღების რისკს.
- ელექტრო ინვერტორი განკუთვნილია მხოლოდ მიზნობრივი გამოყენებისთვის, მათ შორის მცირე ზომის USB ელექტრული

ხელსაწყოების (მაქსიმალური დატვირთვა 4.2 ამპერი ორივე USB პორტზე ერთად) ან მცირე ზომის ცვლად დენზე მომუშავე ელექტრული ხელსაწყო (150 ვატამდე სიმძლავრის) დატენვისთვის. სხვა ნებისმიერმა გამოყენებამ შესაძლოა მოგაყენოთ ზიანი.

- ამორთეთ ინვერტორი კვების წყაროდან, როდესაც არ იყენებთ მას.
- გამოიყენეთ ელექტრო ინვერტორი მხოლოდ სპეციალურად აღნიშნულ აკუმულატორებთან. სხვა აკუმულატორების გამოყენებამ შესაძლოა წარმოშვას ფიზიკური დაზიანების ან ხანძრის რისკი.
- ნუ დაშლით ინვერტორს თქვენით, მიუტანეთ ის ავტორიზირებულ სერვისის ტექნიკოსს, როდესაც დამტენი საჭიროებს სერვისს ან შეკეთებას. არასწორად აწყობილმა ინვერტორმა შესაძლოა წარმოშვას ხანძრის ან ელექტრული შოკის რისკი.
- ინვერტორის ტექნიკური სერვისი შესარულეზინეთ კვალიფიციურ პირს მხოლოდ იდენტური სათადარიგო ნაწილების გამოყენებით.
- ეს უზრუნველყოფს ინვერტორის უსაფრთხოდ მუშაობას.
- შეინახეთ ეს მომხმარებლის ინსტრუქცია. ხშირად იხელმძღვანელოთ ინსტრუქციით და გამოიყენეთ სხვა ადამიანების მითითებებისთვის, ვისაც სურს ამ ხელსაწყოს გამოყენება. თუ ათხოვებთ ხელსაწყოს სხვა პირს, ასევე ათხოვთ მას ეს მომხმარებლის ინსტრუქცია, რათა ადკვეთოთ ხელსაწყოს არასათანადო გამოყენება და შესაძლო ზიანი.
- მხოლოდ II კლასის მოწყობილობისთვის.
- გამოიყენეთ მხოლოდ ის აკუმულატორები, რომლებიც მითითებულია სურ. A2-ში.

სპეციფიკაციები

ძაბვა	56 ვოლტი
გამომავალი ტალღის ფორმა	არამოდულირებული სინუსური ტალღა
USB-A გამომავალი	5V 3A, 9V 2A, 12V 1.5A, 18W-მდე

KA

USB-C პორტი 1 (გამომავალი)	5V 3A, 9V 2A, 12V 1.5A, 15V 1.2A, 20V 0.9A, 18W-მდე
USB-C პორტი 2 (შემავალი/გამომავალი)	5V , 9V , 12V , 15V , 20V , 5 A მაქსიმუმ, 100W-მდე
AC გამომავალი (მიმღები)	220-240V ~ 50Hz, 400W უწყვეტი, 800W პიკი 1 წამში
წონა (აკუმულატორების ბლოკის გარეშე)	1.5 კგ
მუშაობისთვის რეკომენდებული გარემო ტემპერატურის შუალედი	5°C - 40°C
შენახვისთვის რეკომენდებული გარემო ტემპერატურის შუალედი	-20°C - 70°C
დამუხტვისთვის რეკომენდებული გარემო ტემპერატურის შუალედი	5°C - 40°C

შეფუთვის სია (ნახ. A1)

აღწერა

შეისწავლეთ თქვენი ინვერტორი (ნახ. A1)

1. LED განათების ხატულა
2. სახელური
3. აკუმულატორის გამშვები ღილაკი
4. ამოგდების მექანიზმი
5. ელექტრო კონტაქტები
6. ჩამკეტი
7. AC გამომავალი პორტი (ტიპი განსხვავდება რეგიონის მიხედვით)
8. USB-A გამომავალი
9. USB-C პორტი 1 (გამომავალი)
10. USB-C პორტი 2 (შემავალი/გამომავალი)
11. LED ღილაკი
12. ჩამრთველი ღილაკი

KA

ექსპლუატაცია

გამოყენებები

- ელექტროენერჯის მიწოდება მცირე ცვალებადი დენის მოწყობილობებისთვის (400 ვტ-მდე). არამოდულირებული სინუსური ტალღის ინვერტორი ცვალებადი დენის ძალას ყველაზე მგრძობიარე ელექტრონიკისთვისაც მისაღებს ხდის.
- ელექტროენერჯის მიწოდება 18 ვტ-მდე თავსებადი USB ელექტრონიკისთვის USB-A ან USB-C პორტი 1-ით, ან 100 ვტ USB-C პორტი 2-ით, როგორცაა მობილური ტელეფონები, ტაბლეტები, ლეპტოპები.
- EGO აკუმულატორის დატენვა ინვერტორული USB-C შემყვანი/გამომავალი პორტის 2-ის გამოყენებით, როგორცაა თავსებადი USB PD დამტენები.
- განათების უზრუნველყოფა დაბალი განათების პირობებში ან ავარიული დარეზერვება.

აკუმულატორის ჩამაგრება/მოსხნა

გამოიყენეთ მხოლოდ ნახ. A2-ში ჩამოთვლილი EGO-ს აკუმულატორის ბლოკები და დამტენები.

სრულად დატენო პირველად გამოყენებამდე. დამაგრება

გაუსწორეთ აკუმულატორის სამაგრები ბუდის ნასვრეტებს და დააწექით აკუმულატორს, სანამ არ გაიგებთ „წაკაუნის“ ხმას (ნახ.B1).

მოსხნა

დააჭირეთ აკუმულატორის გამშვებ ღილაკს და ამოიღეთ აკუმულატორის ბლოკი (ნახ.B2).

ძალური ინვერტორის ჩართვა/გამორთვა (ნახ.C) ჩართვა

ხანგრძლივად დააჭირეთ ჩართვის ღილაკს ერთ წამზე მეტი ხნის განმავლობაში. ღილაკი აინთება მწვანედ, რაც მიუთითებს, რომ ძალური ინვერტორი აქტიურია.

შენიშვნა: ინვერტორი ავტომატურად ჩაირთვება USB-PD თავსებადი დამტენის მიერთებისას.

გამორთვა

კვლავ დააჭირეთ ჩართვის ღილაკს და დააყოვნეთ თითო ერთ წამზე მეტი ხნის განმავლობაში. მწვანე შუქი გამოირთვება, რაც მიუთითებს, რომ დენის ინვერტორი

გამორთულია.

შენიშვნა: DRP (ორმაგი პორტი) მოწყობილობის მიერთებისას, ინვერტორი შეიძლება ავტომატურად ამუშავდეს ინვერტორის გამორთვის შემდეგ.

C-1	ჩამრთველი ღილაკი
-----	------------------

LED განათება (სურ. D)

LED განათების გამოსაყენებლად დააჭირეთ LED ღილაკს, რათა გადახვიდეთ განათების შემდეგ რეჟიმებში:

- დაბალი სიკაშკაშის რეჟიმი
- მაღალი სიკაშკაშის რეჟიმი
- LED ნათურები გამორთულია

ნებისმიერ რეჟიმში, ხანგრძლივად დააჭირეთ LED ღილაკს 1 წამზე მეტი ხნის განმავლობაში და განათება გადავა მოციმციმე “ავარიულ” რეჟიმში. დააჭირეთ LED ღილაკს კვლავ და განათება გამოირთვება.









შენიშვნა: დენის ინვერტორი უნდა იყოს ჩართული იმისთვის, რომ LED განათებამ იმუშაოს.

D-1	LED ღილაკი	D-2	LED განათების ხატულა
-----	------------	-----	----------------------

KEES VAN DER SPEK
HOUT- & METAALWERK
TOEGEBELDEN TOESTELLEN
HOUT- & METAALWERK
TOEGEBELDEN TOESTELLEN

KA

სამუშაო მდგომარეობის ინდიკატორი

LED ინდიკატორის ჩართვის დილაკი	მუშა მდგომარეობა	მოქმედება	
მუქი მწვანე		ლოდინის რეჟიმში	არ მიესადაგება
მუქი მწვანე		ცვალებადი დენის გამომავალი პორტთან დაკავშირებული მოწყობილობის კვება და ცვალებადი დენის გამომავალი პორტის სიმძლავრე 10 ვტ-ზე ნაკლებია.	არ მიესადაგება
მწვანე შუქი თანდათან მქრალი ხდება და გამოირთვება		დაკავშირებული მოწყობილობების კვება	არ მიესადაგება
ნარინჯისფერი შუქი თანდათან მქრალი ხდება და გამოირთვება		აკუმულატორის ბლოკის დატენვა	არ მიესადაგება
მწვანე და ნარინჯისფერი შუქები მონაცვლეობით მქრალი ხდება და გამოირთვება		დაკავშირებული მოწყობილობების კვება და აკუმულატორის ბლოკის დატენვა.	არ მიესადაგება
ციმციმებს მწვანედ, ყოველ წამში 1 ციმციმი		აკუმულატორის დაბალი მარეზერვა.	იხილეთ „დაცლილი აკუმულატორის ბლოკის დაცვა დატენვისას“ ქვემოთ.
მყარი წითელი 1 წუთის განმავლობაში, შემდეგ გამოირთვება.		დენის ინვერტორი ან აკუმულატორის ბლოკი გადახურდა	გააცივეთ მოწყობილობა, შემდეგ გადატვირთეთ ინვერტორი. იხილეთ ქვემოთ „მაღალი ტემპერატურისგან დაცვა.“
წითლად ციმციმებს 1 წუთის განმავლობაში, 1 ციმციმი ყოველ 0,5 წამში, შემდეგ გამოირთვება.		დენის ინვერტორი შეიძლება იყოს გადატვირთული ან მასზე იყოს მოკლე ჩართვა.	გამორთეთ მოწყობილობა ცვლადი დენის გამომავალი პორტიდან, იხილეთ „გადატვირთვისგან ან მოკლე ჩართვისგან დაცვა“ ქვემოთ.
წითლად ციმციმებს 1 წუთის განმავლობაში, ყოველ წამში 1 ციმციმი		აკუმულატორის ბლოკის ელექტრო შეცდომა.	გამორთეთ თქვენი მოწყობილობა და ხელახლა შეაერთეთ იგი, თუ იგივე გაუმართაობა განმეორდება, გათხოვთ, დაუკავშირდეთ EGO მომხმარებელთა მომსახურების ცენტრს.

KA

შენიშვნა: ნებისმიერ სამუშაო პირობებში (დამუხტვა ან განმუხტვა), აკუმულატორის ბლოკზე LED ინდიკატორი იქცევა ისე, როგორც აღწერილია აქ:

- EGO აკუმულატორის ბლოკებისთვის, როგორებიცაა BA1400, BA2800 და BA4200, LED ციმციმებს მონაცვლეობით მწვანე, წითელ და ნარინჯისფერ ფერებად.
- EGO აკუმულატორის ბლოკებისთვის, როგორებიცაა BA1400T, BA2242T, BA2800T, BA3360T, BA4200T, BA5600T და BA6720T ბოლო LED ციმციმებს მწვანედ, ხოლო სხვა LED-ები ანათებენ მყარ მწვანედ, ან LED-ები ანათებენ მყარ მწვანე ფერში აკუმულატორის სიმძლავრის მიხედვით. აკუმულატორი გადატვირთავს LED-ებს ყოველ 1-2 წუთში, რეალურ დროში საწვავის მაჩვენებლის განახლების მიზნით.
- EGO აკუმულატორის ბლოკებისთვის, როგორიცაა BA2240T, LED-ები გამორთული დარჩება.

მაღალი ტემპერატურისგან დაცვა

თუ აკუმულატორის ან ინვერტორის ტემპერატურა 70°C-ს გადააჭარბებს მუშაობის პროცესში, ტემპერატურის დამცავი სისტემა 1 წუთში გამორთავს მოწყობილობას აკუმულატორის ბლოკის გადახურების თავიდან აცილების მიზნით. ჩართვის ღილაკის ინდიკატორი მყარად წითელ ფერში ანათებს 1 წუთის განმავლობაში. ხელახლა ამუშავებამდე ავადეთ მოწყობილობას გაგრილება, სანამ მისი ტემპერატურა არ დავარდება 67°C-ის კვევით.

დაცლილი აკუმულატორის ბლოკის დაცვა დამუხტვისას

ინვერტორი ავტომატურად გამორთვება 1 წუთის შემდეგ, რაც აკუმულატორის ბლოკი დამუხტვის დაბალ დონეს მიაღწევს.

დატენეთ აკუმულატორის ბლოკი.

გადატვირთვისაგან ან მოკლე ჩართვისგან დაცვა

როდესაც დაკავშირებული ცვლადი დენის მოწყობილობა ატარებს პორტის ნომინალურ სიმძლავრეზე მეტს, ინვერტორის LED ინდიკატორი აციმციმდება წითლად 1 წუთის განმავლობაში 1 ნათება ყოველ 0,5 წამში. შემდეგ ინვერტორი ავტომატურად გაითიშება. გამორთეთ ცვლადი დენის მოწყობილობა.

გამოყენება გარე მონყობილობებთან ერთად მონყობილობების ელექტრო კვებისათვის

დამუხტული აკუმულატორის ბლოკის დაყენებისას, დენის ინვერტორი გარდაქმნის მუდმივ დენს 220-240V ცვლად დენად და/ან USB-A (5/9/12V, 18 W-მდე) ან USB-C გამომავალი პორტი 1 (5/9) /12/15/20 ვ, 18 ვტ-მდე) ან USB-C შეყვანის/გამოსვლის პორტი 2-თვის (5/9/12/15/20 ვ, 100 ვტ-მდე) მისაწოდებელ ენერგიად, რაც მომხმარებელს აძლევს სხვადასხვა მოწყობილობები დატენვის შესაძლებლობას.

შენიშვნა: როდესაც ჩართავთ ინვერტორს, თუ USB პორტის გამოსავალზე დენის ძალის დატვირთვა 100 მა-ზე მცირეა და ცვლად დენის პორტზე არსებული დატვირთვა 10 ვტ-ზე ნაკლები, მაშინ სისტემა ავტომატურად გაითიშება 2 საათში.

აკუმულატორის ბლოკის დასატენად

დენის ინვერტორს შეუძლია დატენოს EGO აკუმულატორი, როდესაც USB-PD თავსებადი დამტენი დეკავშირებულია USB-C შემყვან/ გამომავალი პორტის 2-თან (5/9/12/15/20 ვ, 100 ვტ-მდე).

შენიშვნა:

- როდესაც შეუთავსებელი დამტენი დეკავშირებულია და სხვა პორტები არ არის დაკავშირებული კვების მოწყობილობებთან, EGO აკუმულატორი დაიტენება 5V1A-ით ან არ დაიტენება და 30 წუთის შემდეგ ინვერტორი ავტომატურად გამორთვება.
- როდესაც შეუთავსებელი დამტენი არის დაკავშირებული და სხვა პორტები დეკავშირებულია კვების მოწყობილობებთან, EGO აკუმულატორი არ დაიტენება და 30 წუთის შემდეგ, ინვერტორი შეწყვეტს დატენვას ჩართვის ღილაკის LED ინდიკატორით, რომელიც აჩვენებს მოწყობილობებისთვის ელექტრო კვების მიწოდებას.

გარე მონყობილობების დასაკავშირებლად:

1. ჩადეთ აკუმულატორის ბლოკი დენის ინვერტორში.
2. ინვერტორის ჩასართავად დააჭირეთ და ჩართვის ღილაკზე ერთ წამზე მეტე ხნით დააყვანეთ თითო. ჩართვის ღილაკზე LED შუქი გაანათებს მწვანედ, როდესაც ინვერტორი მზად იქნება გამოსაყენებლად.
3. შეაერთეთ მოწყობილობები დენის

KA

ინვერტორის USB პორტებში და/ან 220-240 ვ (ცენტრალური ძაბვის 230 ვ) ცვალებადი დენის გამომავალი პორტში. ინვერტორი ავტომატურად დაიწყებს ხელსაწყოების დენის მიწოდებას.

4. შეერთეთ თავსებადი USB PD დამტენი ინვერტორის USB-C შემყვან/გამომავალ პორტი 2-ში ინვერტორზე დაყენებული EGO აკუმულატორის დასატენად.
5. როდესაც არ ვიყენებთ დენის ინვერტორს, გამოერთეთ მოწყობილობა ინვერტორიდან, შემდეგ დააჭირეთ და არ აუშვათ ხელი ჩამორთველ დილაკს ერთ წამზე მეტი ხნით, სანამ არ გამოირთვება.
6. შენახვამდე მოხსენით აკუმულატორი ინვერტორს.

შენიშვნა:

- დაკავშირებული მოწყობილობის მუშაობის დრო დამოკიდებულია მოწყობილობასა და EGO აკუმულატორის სიმძლავრეზე.
- EGO აკუმულატორის ბლოკის დატენვის დრო დამოკიდებულია USB PD დამტენზე.
- დენის ინვერტორი შეიძლება გაცხელდეს. ეს დენის ინვერტორის მუშაობის ნორმალური რეჟიმის ნაწილია.
- დენის ინვერტორი გამოიყენეთ კარგად განიავებულ ადგილას.
- არ მოათავსოთ ლურსმანი, მავთული და ა.შ. USB პორტში. წინააღმდეგ შემთხვევაში მოკლე ჩართვამ შეიძლება დააზიანოს USB პორტები.
- როდესაც ელექტროკვების ბანკი არის დაკავშირებული, ხანდახან ჩართვის დილაკის მწვანე LED შუქი ჩაქრება და აინთება, რაც ნიშნავს "ელექტრო კვების ბანკისთვის ენერჯის მიწოდებას". ზოგჯერ ნარინჯისფერი LED შუქი ჩაქრება და აინთება, რაც ნიშნავს „ EGO აკუმულატორის ბლოკის დატენვას“.

ტექნიკური მომსახურება

⚠ გაფრთხილება: სერიოზული პერსონალური ზიანისგან თავის არიდების მიზნით ყოველთვის გამოაერთეთ მოწყობილობები და ამოიღეთ აკუმულატორი დამტენი ხელსაწყოდან როდესაც წმინდავთ მას ან უტარებთ რაიმე ტიპის მომსახურებას.

⚠ გაფრთხილება: ტექნომსახურების დროს გამოიყენეთ მხოლოდ EGO-ს იდენტური

სათადარიგო ნაწილები. სხვა ნებისმიერი ნაწილის გამოყენებამ შესაძლოა შექმნას საფრთხე ან გამოიწვიოს მოწყობილობის დაზიანება. ხელსაწყო უსაფრთხოდ და გამართულად მუშაობისთვის საჭიროა მისი ყველა შეკეთება და ნაწილის შეცვლა შესრულდეს კვალიფიციური ტექნომსახურების ტექნიკოსის მიერ.

ზოგადი სახის ტექნიკური მომსახურება

მოერიდეთ გამხსნელების გამოყენებას ხელსაწყოს პლასტმასის ნაწილების გაწმენდისას. პლასტმასების უმეტესობა ადვილად ზიანდება მათზე სხვადასხვა სახის კომერციული გამხსნელების გამოყენების შედეგად. გამოიყენეთ სუფთა ტილო ტალახის, მტვრის, ზეთის, ცხიმის და სხვ. მოსაცილებლად.

⚠ გაფრთხილება: არცერთ შემთხვევაში არ მისცეთ სამუხრუჭე სითხეს, ბენზინს, ნავთობის ბაზაზე დამზადებულ პროდუქტებს ან სხვა ძლიერ გამხსნელებს და ა.შ. იყენებთ პლასტმასის ნაწილებთან კონტაქტში. ქიმიურმა ნაერთებმა შესაძლოა დააზიანოს, გაცვიოს და დაშლოს პლასტმასი, რამაც შეიძლება მოგაყენოთ სერიოზული ზიანი.

ხელსაწყო შენახვის წესი

- შენახვამდე მოხსენით აკუმულატორი ინვერტორს.
- საგულდაგულოდ გაწმინდეთ ინვერტორი შენახვამდე.
- შეინახეთ ხელსაწყო მშრალ, კარგად განიავებად ადგილას ჩაკეტილ ან მაღლა განთავსებულ სათავსოში, ბავშვებისთვის მიუწვდომელ ადგილას. არ შეინახოთ ხელსაწყო სასუქის, ბენზინის და სხვა ქიმიური ნივთიერებების სიახლოვეს.

გარემოს დაცვა



არ მოათავსოთ ელექტრო მოწყობილობა, ნახმარი დამტენი და აკუმულატორი საყოფაცხოვრებო ნაგავში! მიუტანეთ პროდუქტი ნარჩენების ავტორიზირებულ გადამამუშავებელს და უზრუნველყავით ასეთი ნარჩენის განცალკევებულად შეგროვება. ელექტრო ხელსაწყოები უნდა ჩაბარდეს ნარჩენების გადამამუშავებელ ობიექტს.

KA

დეფექტების აღმოჩენა და გამოსწორება

პრობლემა	მიზეზი	პრობლემის გადაჭრის გზა
დენის ინვერტორი არ მუშაობს.	<ul style="list-style-type: none"> აკუმულატორის ბლოკი დაცლილია. აკუმულატორი ზედმეტად გაცხელებულია. 	<ul style="list-style-type: none"> დატენეთ აკუმულატორის ბლოკი. აცალეთ აკუმულატორს გაგრილება, სანამ ტემპერატურა არ დავარდება დადგენილი მაჩვენებლის ქვემოთ.
წითელი LED შუქი ჩამრთველ დილაკზე ციმციმებს 1 წუთის განმავლობაში და შემგომ ქრება.	<ul style="list-style-type: none"> არ არის ელექტრო კომუნიკაცია ინვერტორსა და USB-C 1 ან 2 პორტებთან დაკავშირებულ გარე მოწყობილობებს შორის. 	<ul style="list-style-type: none"> ამოიღეთ გარე მოწყობილობები და ხელახლა ჩადეთ ისინი ან. გამორთეთ ინვერტორი და გადატვირთეთ იგი.

გარანტია

EGO-ს გარანტიის მომსახურების წესი

გთხოვთ ეწვიოთ ვებ-გვერდს egopowerplus.com, რათა მიიღოთ EGO-ს საგარანტიო მომსახურების სრული დადგენილებები და პირობები.

KEES VAN DER SPEK
TUIN EN PARKMACHINES * TER AAR

KA

PROČITAJTE SVA UPUTSTVA!



PROČITAJTE PRIRUČNIK ZA RUKOVAOCA

SIGURNOSNI SIMBOL

Svrha sigurnosnih simbola je da vam skrenu pažnju na moguće opasnosti. Sigurnosni simboli i objašnjenja uz njih zaslužuju vašu pomnu pažnju i shvatanje. Simboli upozorenja, sami po sebi, ne eliminišu nikakve opasnosti. Uputstva i upozorenja koja oni daju nisu zamena za odgovarajuće mere sprečavanja nezgoda.

⚠ UPOZORENJE: Obavezno pročitajte i shvatite sva sigurnosna uputstva u ovom Priručniku za rukovaoca, obuhvatajući i sve simbole sigurnosnih upozorenja poput „OPASNOST“, „UPOZORENJE“ i „OPREZ“ pre korišćenja ovog alata. Nepridržavanje svih dole navedenih uputstava može da dovede do strujnog udara, požara i/ili ozbiljne telesne povrede.

SIGURNOSNA UPUTSTVA

Ova stranica prikazuje i opisuje sigurnosne simbole koji mogu da se pojave na ovom proizvodu. Pročitajte, shvatite i sledite sva uputstva na mašini pre no što pokušate da je sklopite i da rukujete njom.



Sigurnosno upozorenje



Radi smanjenja opasnosti od ozljeda korisnik treba pročitati korisnički priručnik.



3.15A Minijaturni osigurač sa kašnjenjem



Ovaj uređaj upotrebljavajte samo u zatvorenim prostorima.



Dvostruko izolovana konstrukcija



Otpadni električni proizvodi ne smiju se odlagati s otpadom iz kućanstva. Onesite ih u ovlašteni centar za reciklažu.



Garantovani nivo zvučne snage. Emisija buke u okruženju u skladu je sa Direktivom Evropske unije.



Ovaj proizvod je u skladu s važećim direktivama EU.



Naizmjenična struja



Ovaj proizvod je u skladu s važećim zakonodavstvom UK.



Jednosmerna struja

V Napon

Hz Herc

A Amperi

min Minuti

W Vat

kg Kilogram

°C Celzij

SR

⚠ UPOZORENJE: Pročitajte i shvatite sva uputstva. Nepridržavanje svih dole navedenih uputstava može da dovede do strujnog udara, požara i/ili ozbiljne telesne povrede.

VAŽNA SIGURNOSNA UPUTSTVA

- Pročitajte sva uputstva pre korišćenja proizvoda.
- Da bi se smanjio rizik od povreda, neophodan je pomni nadzor kad se proizvod koristi u blizini dece.
- Ne stavljajte prste ili šake u proizvod.
- Upotreba dodatka koji ne preporučuje ili ne prodaje proizvođač može da dovede do rizika od požara, strujnog udara ili telesnih povreda.
- Ne koristite bateriju ili aparat koji su oštećeni ili modifikovani. Oštećene ili modifikovane baterije mogu da ispolje nepredvidivo ponašanje, dovodeći do požara, eksplozije ili rizika od povrede.
- Kad punitite bateriju, radite u dobro provetrenom prostoru i ne ograničavajte provetranje ni na koji način.
- U ekstremnim uslovima može doći do curenja tečnosti iz baterije; izbegavajte kontakt sa njom. Ako dođe do nehotičnog kontakta, isperite vodom. Ako tečnost dođe u kontakt sa očima, takođe potražite i medicinsku pomoć. Tečnost iz baterije može da izazove iritaciju ili opekotine.
- Ne izlažite bateriju vatri ili previsokoj temperaturi. Izlaganje vatri ili temperaturi iznad 100°C može izazvati eksploziju.
- Ne izlažite inverter struje kiši ili mokrim uslovima. Voda koja uđe u inverter struje povećava rizik od strujnog udara.
- Inverter struje nije predviđen ni za kakvu drugu upotrebu osim punjenja male USB elektronike (do 4,2 A za dva USB porta ukupno) ili malih uređaja naizmenične struje (do 150 W). Svaka druga upotreba može da dovede do oštećenja.
- Isključite inverter struje kad nije u upotrebi.
- Koristite inverter struje samo sa konkretno imenovanim baterijama. Upotreba bilo kakvih drugih baterija može da stvori rizik od povrede i požara.
- Ne rasklapajte inverter struje; odnesite ga kvalifikovanom serviseru kad bude potreban servis ili popravka. Nepravilno sklapanje može da dovede do rizika od požara ili strujnog udara.
- Odnosite inverter struje na servisiranje kod kvalifikovanog serviseru koji će koristiti samo identične rezervne delove.
- To će osigurati da bezbednost invertora struje bude održana.
- Sačuvajte ovo uputstvo. Često ga pregledajte i koristite ga da uputite druge koji će možda koristiti ovaj alat. Ako pozajmite ovaj alat nekom drugom, pozajmite i ovo uputstvo da bi se sprečila pogrešna upotreba proizvoda

i eventualna povreda.

- Samo za uređaj klase II.
- Koristite samo sa baterijama navedenim na slici A2.

SPECIFIKACIJE

Napon	56 V
Oblik izlaznog talasa	Čisti sinusni talas
USB-A izlaz	5V 3A, 9V 2A, 12V 1,5 A, do 18 W
USB-C port 1 (izlaz)	5V 3A, 9V 2A, 12V 1.5A, 15V 1.2A, 20V 0,9 A, do 18 W
USB-C port 2 (ulaz/izlaz)	5V , 9V , 12V , 15V , 20V , 5 A maks, do 100 W
AC izlaz (utičnica)	220-240 V ~50Hz, 400 W neprekidno, 800 W vršno u roku od 1 sekunde
Težina (bez baterije)	1,5 kg
Preporučeni opseg ambijentalne temperature za rad	5°C - 40°C
Preporučeni opseg ambijentalne temperature za skladištenje	-20°C - 70°C
Preporučeni opseg ambijentalne temperature za punjenje	5°C - 40°C

POPIS PAKOVANJA (SLIKA A1)

OPIS

UPOZNAJTE SVOJ INVERTER (slika A1)

1. LED svetla
2. Ručka
3. Dugme za otpuštanje baterije
4. Mehanizam za izbacivanje
5. Električni kontakti
6. Reza
7. AC izlazni port (tip varira prema regionu)
8. USB-A izlaz
9. USB-C port 1 (izlaz)

SR

10. USB-C port 2 (ulaz/izlaz)
11. LED dugme
12. Dugme napajanja

RUKOVANJE

PRIMENE

- Snabdevanje strujom za male AC uređaje (do 400 W). Inverter čistog sinusnog talasa čini napajanje naizmjeničnom strujom pogodnim čak i za najosetljiviju elektroniku.
- Snabdevanje strujom kompatibilne USB elektronike do 18 W preko USB-A ili USB-C porta 1 ili 100 W preko USB-C porta 2, kao što su mobilni telefoni, tableti, prenosni računari.
- Punjenje EGO baterije pomoću USB-C ulaznog/izlaznog porta 2 na inverteru, kao što su kompatibilni USB PD punjači.
- Pružanje svetlosti u uslovima slabog osvetljenja ili kao rezerva za vanredne situacije.

POSTAVLJANJE/SKIDANJE BATERIJE

Upotrebjavajte samo baterije i punjače proizvođača EGO navedene na slici A2.

Baterije potpuno napunite pre prve upotrebe.

Postavljanje

Poravnajte rebra baterije sa prorezima za montiranje i pritisnite bateriju nadole dok ne čujete „škljoc“ (slika B1).

Skidanje

Pritisnite dugme za oslobađanje baterije i izvucite bateriju (slika B2).

POKRETANJE/ZAUSTAVLJANJE INVERTERA STRUJE (slika C)

Za pokretanje

Pritisnite i držite dugme napajanja duže od jedne sekunde. Dugme će svetleti zeleno kako bi ukazalo da je inverter struje aktivan.

NAPOMENA: Inverter će se automatski pokrenuti kada se poveže punjač kompatibilan sa USB-PD.

Za zaustavljanje

Ponovo pritisnite i držite dugme za napajanje duže od jedne sekunde. Zeleno svetlo će biti isključeno da bi ukazalo da je inverter struje deaktiviran.

NAPOMENA: Prilikom povezivanja uređaja DRP (Dual

Role Port), inverter se može automatski ponovo pokrenuti nakon što je bio isključen.

C-1	Dugme napajanja
-----	-----------------

LED SVETLA (slika D)

Da biste koristili LED svetla, pritisnite LED dugme da biste se kretali kroz sledeće režime osvetljenja:

- Režim slabe osvetljenosti
- Režim visoke osvetljenosti
- LED svetla su isključena

U bilo kom režimu pritisnite i držite LED dugme duže od 1 sekunde i svetla će se prebaciti u bljeskajući režim „VANREDNA SITUACIJA“. Ponovo pritisnite LED dugme, svetla će se isključiti.

NAPOMENA: Inverter struje mora biti uključen da bi LED svetla funkcionisala.

D-1	LED dugme	D-2	LED svetla
-----	-----------	-----	------------

INDIKATOR RADNOG STANJA

LED indikator dugmeta napajanja	Radno stanje	Akcija	
Neprekidno zeleno		Pripravnost	Nije primenjivo
Neprekidno zeleno		Napajanje uređaja spojenog na izlazni port naizmjenične struje, a snaga izlaznog porta je manja od 10 W.	Nije primenjivo
Zeleno svetlo se postepeno pali i gasi		Napajanje povezanih uređaja	Nije primenjivo
Narandžasto svetlo se postepeno pali i gasi		Punjenje baterije	Nije primenjivo
Zeleno i narandžasto svetlo se naizmjenično postepeno pale i gase		Napajanje povezanih uređaja KAO I punjenje baterije.	Nije primenjivo
Trepereće zeleno, 1 bljesak svake sekunde		Nizak napon baterije.	Pogledajte „ ZAŠTITA OD PRAŽN-JENJA BATERIJE “ ispod.
Neprekidno crveno tokom 1 minuta, a zatim se isključuje.		Inverter struje ili baterija su pregrijani.	Ostavite jedinicu da se ohladi, a zatim ponovo pokrenite inverter. Pogledajte „ ZAŠTITA OD VISOKE TEMPERATURE “ ispod.
Trepereće crveno 1 minut, 1 bljesak svakih 0,5 sekundi, a zatim se isključuje.		Inverter struje je možda preopterećen ili je imao kratak spoj.	Isključite uređaj iz izlaznog porta za naizmjeničnu struju, pogledajte „ ZAŠTITA OD PREOPTEREĆENJA I KRATKOG SPOJA “ ispod.
Trepereće crveno 1 minut, 1 bljesak svake sekunde		Druga greška elektronike.	Odvojite uređaj i ponovo ga spojite; ako se ista greška ponovi, kontaktirajte EGO centar za korisnike.

NAPOMENA: U svim radnim uslovima (punjenje ili pražnjenje), LED indikator na bateriji će se ponašati kao što je ovde opisano:

- Za EGO baterije BA1400, BA2800 i BA4200, LED svetlo naizmjenično treperi ZELENO, CRVENO i NARANDŽASTO.
- Za EGO baterije BA1400T, BA2242T, BA2800T, BA3360T, BA4200T, BA5600T i BA6720T, poslednje LED svetlo treperi ZELENO a prethodne LED lampice svetle neprekidno ZELENO, ILI LED lampice svetle neprekidno ZELENO u zavisnosti od kapaciteta baterije. Baterija će ažurirati LED svetla svakih 1-2 minuta da bi se ažurirao pokazivač goriva u realnom vremenu.
- Za EGO baterije BA2240T, LED svetla će ostati isključena.

ZAŠTITA OD PREVIŠOKE TEMPERATURE

Ako temperatura baterije ili invertera pređe 70°C tokom rada, kolo zaštite od temperature isključuje jedinicu za 1 minut kako bi je zaštitilo od oštećenja od pregrevanja. Indikator dugmeta napajanja svetleće neprekidno crveno 1 minut. Ostavite jedinicu da se ohladi dok njena temperatura ne padne ispod 67 °C pre ponovnog pokretanja.

ZAŠTITA OD PRAŽNENJA BATERIJE

Inverter se automatski isključuje 1 minut nakon što je napunjenost baterije dostigla nizak nivo.

Napunite bateriju.

ZAŠTITA OD PREOPTEREĆENJA ILI KRATKOG SPOJA

Kada povezan AC uređaj crpi više od nazivne snage porta, LED indikator invertera će treperiti crveno 1 minut sa 1 bljeskom svakih 0,5 sekundi. Tada će se inverter automatski isključiti.

Isključite AC uređaj.

KORIŠĆENJE SA SPOLJNIM UREDAJIMA

Za napajanje uređaja

Kada se instalira napunjena baterija, inverter struje pretvara jednosmernu struju u 220-240 V naizmjenične struje za domaćinstva i/ili u napajanje USB-A (5/9/12 V, do 18 W) ili USB-C izlazni port 1 (5/9/12/15/20 V, do 18 W) ili USB-C ulazno/izlazni port 2 (5/9/12/15/20 V, do 100 W), omogućavajući korisniku punjenje i napajanje raznih uređaja.

NAPOMENA: Kad uključite inverter struje, ako je USB izlazna struja manja od 100 mA a AC izlazna snaga manja od 10 W, sistem će se automatski isključiti za 2 sata.

Za punjenje baterije

Inverter struje može napuniti EGO bateriju kada je punjač kompatibilan sa USB-PD priključen na USB-C ulazno/izlazni port 2 (5/9/12/15/20 V, do 100 W).

NAPOMENA:

- Kada je povezan nekompatibilni punjač, a ostali portovi nisu povezani sa električnim uređajima, EGO baterija će se puniti na 5 V, 1 A ili se neće puniti, a nakon 30 minuta inverter će se automatski isključiti.
- Kada je povezan nekompatibilni punjač, a ostali portovi su povezani sa električnim uređajima, EGO baterija se neće puniti i nakon 30 minuta inverter će zaustaviti punjenje a LED indikator dugmeta napajanja će prikazivati samo indikaciju napajanja uređaja.

Da biste spojili spoljne uređaje:

1. Umetnite bateriju u inverter struje.
2. Pritisnite i držite dugme napajanja duže od sekunde da biste uključili inverter. LED u dugmetu napajanja će svetleti zeleno kada je inverter spreman za upotrebu.
3. Povežite uređaje na USB portove invertera struje i/ili na AC izlazni port 220-240 V (230 V središnjeg napona). Inverter će automatski početi da napaja uređaje.
4. Povežite kompatibilni USB PD punjač na USB-C ulazno/izlazni port 2 na inverteru da biste napunili EGO bateriju instaliranu na inverteru.
5. Kada inverter struje nije u upotrebi, isključite uređaje iz pretvarača, a zatim pritisnite i držite dugme za napajanje duže od sekunde da biste ga isključili.
6. Izvadite bateriju iz invertora struje.

NAPOMENA:

- Dužina napajanja povezanog uređaja zavisi od uređaja i kapaciteta EGO baterije.
- Vreme punjenja EGO baterije zavisi od USB PD punjača.
- Inverter struje može da se zagreje. To je deo normalnog rada invertera struje.
- Uvek koristite inverter struje u dobro provetrenom prostoru.
- Ne ubacujte eksere, žicu itd. u USB portove. U suprotnom, kratak spoj može oštetiti USB portove.
- Kada je priključena eksterna baterija, ponekad se ZELENO LED svetlo dugmeta napajanja postepeno pali i gasi, što označava „napajanje eksternih baterija“. Ponekad se NARANDŽASTO LED svetlo postepeno pali i gasi, to označava „punjenje EGO baterije“.

ODRŽAVANJE

⚠ UPOZORENJE: Da biste izbegli ozbiljne telesne povrede, uvek isključite sve uređaje i uklonite bateriju iz invertera struje prilikom čišćenja ili održavanja.

⚠ UPOZORENJE: Tokom servisiranja, koristite samo identične EGO rezervne delove. Upotreba bilo kakvih drugih delova može da dovede do opasnosti ili da izazove oštećenje proizvoda. Da bi se osigurala sigurnost i pouzdanost, sve popravke treba da radi kvalifikovani servisni tehničar.

OPŠTE ODRŽAVANJE

Izbegavajte korišćenje rastvarača kada čistite plastične delove. Većina plastike je podložna oštećenjima od raznih tipova komercijalnih rastvarača i može se oštetiti njihovom upotrebom. Koristite čistu krpu da uklonite prljavštinu, prašinu, ulje, masnoću itd.

⚠ UPOZORENJE: Nemojte ni u kom trenutku dozvoliti da kočiona tečnost, benzin, proizvodi na bazi petroleja, penetraciono ulje itd. dođu u kontakt sa plastičnim delovima. Hemikalije mogu da oštete, oslabe ili unište plastiku, što može da dovede do ozbiljne telesne povrede

SKLADIŠTENJE JEDINICE

- Izvadite bateriju iz invertora struje.
- Pre skladištenja temeljno očistite inverter struje.
- Skladištite jedinicu na suvom, dobro provetrenom mestu, zaključanu ili na visini, van domašaja dece. Ne skladištite jedinicu na ili pored đubriva, benzina ili drugih hemikalija

Zaštita životne sredine



Ne odlažite električnu opremu, potrošene baterije i punjače u kućni otpad! Odnosite ovaj proizvod u ovlašćeni pogon za reciklažu ili ga odvojite od ostalog smeća radi zasebnog prikupljanja. Električni alati moraju se odneti u ekološki prihvatljiv pogon za reciklažu.

MAN DER SPEK
PARKMACHINES * TER AAR



REŠAVANJE PROBLEMA

PROBLEM	UZROK	REŠENJE
Inverter struje ne radi.	<ul style="list-style-type: none">■ Kapacitet baterije je potrošen.■ Baterija je prevruća.	<ul style="list-style-type: none">■ Napunite bateriju.■ Ohladite bateriju dok njena temperatura ne padne ispod navedene vrednosti.
Inverter se ne može prazniti kada koristite USB-C portove 1 ili 2.	<ul style="list-style-type: none">■ Nema elektronske komunikacije između invertera i spoljnih uređaja povezanih na USB-C portove 1 ili 2.	<ul style="list-style-type: none">■ Uklonite spoljne uređaje i ponovo ih spojite IL1.■ Isključite inverter i ponovo ga pokrenite.

GARANCIJA

EGO POLITIKA GARANCIJE

Posetite veb-lokaciju egopowerplus.com za potpune uslove i odredbe EGO politike garancije.

KEES VAN DER SPEK
TUIN EN PARKMACHINES ★ TER AAR

SR

200

56 VOLTI INVERTOR STRUJE — PAD5000E

PROČITAJTE UPUTSTVO U CIJELOSTI!



PROČITAJTE KORISNIČKI PRIRUČNIK.

SIGURNOSNI SIMBOL

Svrha sigurnosnih simbola je skretanje pažnje na moguće opasnosti. Sigurnosni simboli i njihova objašnjenja zahtijevaju vašu potpunu pažnju i razumijevanje. Simboli upozorenja sami po sebi ne isključuju opasnost. Uputstva i upozorenja koja pružaju nisu zamjena za propisne mjere za prevenciju nesreća.

▲ UPOZORENJE! Prije upotrebe ovog alata pobrinite se da sva sigurnosna uputstva u ovom korisničkom priručniku, uključujući sve sigurnosne simbole kao što su "OPASNOST", "UPOZORENJE" i "OPREZ" pročitate s razumijevanjem. Zanemarivanje svih uputstava navedenih u nastavku može rezultirati strujnim udarom, požarom i/ili teškim tjelesnim povredama.

SIGURNOSNA UPUTSTVA

Na ovoj stranici slikovno su prikazani i objašnjeni sigurnosni simboli koji se mogu pojaviti na ovom proizvodu. Prije pokušaja sastavljanja i rukovanja, s razumijevanjem pročitajte sva uputstva na proizvodu i pridržavajte ih se.



Simbol upozorenja



Radi smanjenja opasnosti od povreda, korisnik treba pročitati korisnički priručnik.



Minijaturni tromi topljivi osigurač



Ovaj uređaj upotrebljavajte samo u zatvorenim prostorima.



Izvedba s dvostrukom izolacijom



Otpadni električni proizvodi ne smiju se odlagati s otpadom iz domaćinstva. Odnosite ih u ovlašten centar za reciklažu.



Zagarantovani nivo zvučne snage. Emisija buke u okruženju u skladu je s Direktivom Evropske unije.



Ovaj proizvod je u skladu s primjenjivim direktivama EU.



Izmjenična struja



Ovaj proizvod je u skladu s važećim zakonodavstvom Velike Britanije.



Istosmjerna struja

V Napon

Hz Herc

A Amper

min Minute

W Vat

kg Kilogram

°C Celzijus















▲ UPOZORENJE! S razumijevanjem pročitajte sva uputstva. Zanemarivanje svih uputstava navedenih u nastavku može rezultirati strujnim udarom, požarom i/ili teškim tjelesnim povredama.

VAŽNA SIGURNOSNA UPUTSTVA

- Prije upotrebe ovog proizvoda pročitajte sva uputstva.
- Radi smanjenja rizika od povreda, potreban je neposredan nadzor kada se proizvod upotrebljava u blizini djece.
- Nemojte stavljati prste ili ruke u proizvod.
- Upotreba priključka koji nije preporučio ili prodao proizvođač može rezultirati rizikom od požara, strujnog udara ili tjelesnih povreda.
- Nemojte upotrebljavati oštećen ili modifikovan komplet baterija ili uređaj. Oštećene ili modifikovane baterije mogu pokazati nepredvidivo ponašanje koje može rezultirati požarom, eksplozijom ili opasnošću od povreda.
- Kada punite bateriju, radite u dobro prozračenom području i ni na koji način nemojte ograničavati ventilaciju.
- U slučaju pogrešne upotrebe, baterija može izbaciti tekućinu; izbjegavajte kontakt. Ako slučajno dođe do kontakta, odnosno mjesta isperite vodom. Ako tekućina dođe u kontakt s očima, dodatno potražite pomoć ljekara. Tekućina koju izbaci baterija može uzrokovati nadražaj kože ili opekotine.
- Komplet baterija nemojte izlagati vatri ili previsokoj temperaturi. Izlaganje vatri ili temperaturi višoj od 100 °C može uzrokovati eksploziju.
- Električni pretvarač nemojte izlagati kiši ili mokrim uslovima. Prodoranjem vode u električni pretvarač povećat će se rizik od strujnog udara.
- Električni pretvarač nije predviđen za upotrebu drugačiju od punjenja malih (do 4,2 A za dva kombinovana USB priključka) USB elektroničkih uređaja ili malih (do 150 W) AC uređaja. Svaka druga upotreba može rezultirati oštećenjem.
- Električni pretvarač isključite kada ga ne upotrebljavate.
- Električni pretvarač upotrebljavajte samo s izričito navedenim kompletima baterija. Upotreba drugih kompleta baterija može stvoriti rizik od povreda i požara.
- Kada je potrebno servisiranje ili popravak, električni pretvarač nemojte rastavljati nego ga odnesite kvalifikovanom serviseru. Neispravno ponovno sastavljanje može rezultirati rizikom od požara ili strujnog udara.
- Servisiranje električnog pretvarača prepustite kvalifikovanom osoblju za popravak koje upotrebljava samo identične zamjenske dijelove.
- Time će se osigurati održavanje sigurnosti električnog pretvarača.

- Sačuvajte ova uputstva. Uputstvima se koristite često i koristite ih za upućivanje drugih osoba koje mogu upotrebljavati ovaj alat. Ako ovaj alat nekom posudite, priložite i ovo uputstvo radi sprečavanja nepropisne upotrebe proizvoda i mogućih povreda.
- Samo za uređaje klase II.
- Proizvod upotrebljavajte samo s baterijama koje su navedene na sl. A2.

TEHNIČKI PODACI

Napon	56 V 
Valni oblik izlaznog napona	Čisti sinusni val
USB-A izlaz	5V  3A, 9V  2A, 12V  1,5 A, do 18 W
USB-C priključak 1 (izlaz)	5V  3A, 9V  2A, 12V  1.5A, 15V  1.2A, 20V  0,9 A, do 18 W
USB-C priključak 2 (ulaz/izlaz)	5V  , 9V  , 12V  , 15V  , 20V  , 5 A maks., do 100 W
AC izlaz (utičnica)	220 – 240 V ~ 50 Hz, 400 W kontinuirane snage, 800 W vršne snage unutar 1 sekunde
Masa (bez kompleta baterija)	1,5 kg
Preporučeni raspon temperature okruženja za rad	5°C - 40°C
Preporučeni raspon temperature okruženja za skladištenje	-20°C - 70°C
Preporučeni raspon temperature okruženja za punjenje	5°C - 40°C

SADRŽAJ PAKOVANJA (SL. A1)

OPIS

UPOZNAJTE SVOJ ELEKTRIČNI PRETVARAČ (sl. A1)

1. LED svjetla
2. Rukohvat
3. Dugme za oslobađanje baterije

4. Mehanizam za izbacivanje
5. Električni kontakti
6. Bravica
7. AC izlazni priključak (tip se razlikuje zavisno od regije)
8. USB-A izlaz
9. USB-C priključak 1 (izlaz)
10. USB-C priključak 2 (ulaz/izlaz)
11. LED dugme
12. Dugme napajanja

RAD

PRIMJENE

- Omogućuje napajanje za male AC uređaje (do 400 W). Zahvaljujući pretvaraču čistog sinusnog vala, izmjenična struja je prikladna čak i za najosjetljivije elektroničke uređaje.
- Omogućuje napajanje kompatibilnih USB elektroničkih uređaja s do 18 W putem USB-A ili USB-C priključka 1 ili 100 W putem USB-C priključka 2, kao što su mobilni telefoni, tableti, laptopi.
- Punjenje EGO baterije putem USB-C ulazno/izlaznog priključka 2 pretvarača, kao što su kompatibilni USB PD punjači.
- Osigurava svjetlo u uslovima slabog osvijetljenja ili za pomoć u hitnim slučajevima.

POSTAVLJANJE/SKIDANJE KOMPLETA BATERIJA

Proizvod upotrebljavajte samo s EGO kompletima baterija i punjačima koji su navedeni na sl. A2.

Komplet baterija potpuno napunite prije prve upotrebe.

Postavljanje

Poravnajte kontakte baterije s montažnim utorima i pritišćite komplet baterija prema dolje dok ne začujete zvuk klikanja (sl. B1).

Skidanje

Pritisnite dugme za oslobađanje baterije i izvucite komplet baterija (sl. B2).

POKRETANJE/ZAUSTAVLJANJE ELEKTRIČNOG PRETVARAČA (sl. C)

Pokretanje

Pritisnite dugme napajanja i držite ga pritisnutim duže od jedne sekunde. Dugme će svijetliti zeleno kao znak da je električni pretvarač aktivan.

NAPOMENA! Pretvarač se automatski pokreće kada se priključi kompatibilni USB PD punjač.

Zaustavljanje

Ponovo pritisnite dugme napajanja i držite ga pritisnutim duže od jedne sekunde. Zeleni svjetlosni indikator isključit će se kao znak da je električni pretvarač deaktiviran.

NAPOMENA! Kada priključujete DRP (Dual Role Port) uređaj, pretvarač se može ponovo pokrenuti automatski nakon isključivanja.

C-1	Dugme napajanja
-----	-----------------

LED SVJETLA (sl. D)

Za upotrebu LED svjetala pritisnite LED dugme za listanje sljedećih režima osvijetljenja:









- Režim niske svjetline
- Režim visoke svjetline
- LED svjetla su isključena.

U bilo kojem režimu rada pritisnite LED dugme i držite ga pritisnutim duže od 1 sekunde i svjetla će se prebaciti u režim treperenja "HITNO". Za isključivanje svjetala ponovo pritisnite LED dugme.

NAPOMENA! Za rad LED svjetala električni pretvarač mora biti UKLJUČEN.

D-1	LED dugme	D-2	LED svjetla
-----	-----------	-----	-------------

INDIKATOR RADNOG STANJA

LED svjetlosni indikator dugmeta napajanja	Radni uslovi	Radnja	
Svijetli zeleno.		Pripravnost	Nije primjenjivo.
Svijetli zeleno.		Napajanje uređaja priključenog na AC izlazni priključak, a snaga AC izlaznog priključka je manja od 10 W.	Nije primjenjivo.
Zeleno svjetlo postepeno svijetli i isključuje se.		Napajanje priključenih uređaja	Nije primjenjivo.
Narandžasto svjetlo postepeno svijetli i isključuje se.		Punjenje kompleta baterija	Nije primjenjivo.
Zeleno i narandžasto svjetlo naizmjenično svijetle i isključuju se.		Napajanje priključenih uređaja i punjenje kompleta baterija	Nije primjenjivo.
Treperi zeleno, 1 treperenje svake sekunde.		Nizak napon baterije.	Pogledajte odjeljak " ZAŠTITA OD NISKOG NIVOVA NAPUNJENOSTI KOMPLETA BATERIJA " u nastavku.
Svijetli crveno 1 minutu, zatim se isključuje.		Električni pretvarač ili komplet baterija je pregrijan.	Pričekajte da se jedinica ohladi i ponovo pokrenite pretvarač. Pogledajte odjeljak " ZAŠTITA OD PREVIŠOKE TEMPERATURE " u nastavku.
Treperi crveno 1 minutu, 1 treperenje svakih 0,5 sekundi, zatim se isključuje.		Električni pretvarač je možda preopterećen ili u kratkom spoju.	Isključite uređaj iz AC izlaznog priključka, pogledajte odjeljak " ZAŠTITA OD PREOPTEREĆENJA ILI KRATKOG SPOJA " u nastavku.
Treperi crveno 1 minutu, 1 treperenje svake sekunde.		Ostale greške elektronike.	Isključite uređaj iz izvora napajanja i ponovo ga priključite. Ako se ponovi ista greška, obratite se centru korisničke službe proizvođača EGO.

NAPOMENA! U svim radnim uslovima (punjenje ili pražnjenje), LED svjetlosni indikator na kompletu baterija ponaša se kako je opisano ovdje:

- Na EGO kompletima baterija BA1400, BA2800 i BA4200, LED svjetlosni indikator naizmjenično treperi ZELENO, CRVENO i NARANDŽASTO.
- Na EGO kompletima baterija BA1400T, BA2242T, BA2800T, BA3360T, BA4200T, BA5600T i BA6720T, zadnji LED svjetlosni indikator treperi ZELENO, a prethodni LED svjetlosni indikator svijetle ZELENO, ILI LED svjetlosni indikator svijetle ZELENO zavisno od kapaciteta baterije. Baterija osvježava LED svjetlosne indikatore svake 1 – 2 minute kako bi ažurirala mjerač goriva u stvarnom vremenu.
- Na EGO kompletima baterija BA2240T LED svjetlosni indikatori ostaju isključeni.

ZAŠTITA OD PREVIŠKE TEMPERATURE

Ako temperatura baterije ili pretvarača tokom rada prekorači 70°C, temperaturni zaštitni krug isključit će jedinicu za 1 minutu radi zaštite od oštećenja uslijed pregrijavanja. Indikator dugmeta napajanja svijetlit će crveno 1 minutu. Prije ponovnog pokretanja pričekajte da se jedinica ohladi na temperaturu ispod 67°C.

ZAŠTITA OD NISKOG NIVOVA NAPUNJENOSTI KOMPLETA BATERIJA

Pretvarač će se automatski isključiti 1 minutu nakon što komplet baterija dostigne nizak nivo napunjenosti.

Napunite komplet baterija.

ZAŠTITA OD PREOPTEREĆENJA ILI KRATKOG SPOJA

Ako priključeni AC uređaj troši više od nazivne snage priključka, LED svjetlosni indikator pretvarača će treperiti crveno 1 treperenjem svakih 0,5 sekundi u trajanju od 1 minute. Pretvarač se zatim automatski isključuje.

Isključite AC uređaj iz izvora napajanja.

UPOTREBA S EKSTERNIM UREĐAJIMA

Napajanje uređaja

Kada se postavi napunjen komplet baterija, električni pretvarač pretvara istosmjernu struju u izmjeničnu struju od 220 – 240 V za kućnu upotrebu i/ili USB-A (5/9/12 V, do 18 W) ili USB-C izlazni priključak 1 (5/9/12/15/20 V, do 18 W) ili USB-C ulazno/izlazni priključak 2 (5/9/12/15/20 V, do 100 W) kako bi se korisniku omogućilo punjenje i napajanje raznih uređaja.

NAPOMENA! Ako je USB izlazna struja prilikom uključivanja električnog pretvarača manja od 100 mA, a izlazna snaga izmjenične struje manja od 10 W, sistem će se automatski isključiti za 2 sata.

Punjenje kompleta baterija

Električni pretvarač može puniti EGO bateriju kada je USB PD kompatibilni punjač priključen na USB-C ulazno/izlazni priključak 2 (5/9/12/15/20 V, do 100 W).

NAPOMENA!

- Kada se priključi nekompatibilni punjač, a ostali priključci nisu priključeni na uređaje za napajanje, EGO baterija će se puniti na 5 V, 1 A ili se neće puniti, a nakon 30 minuta pretvarač će se automatski isključiti.
- Kada se priključi nekompatibilni punjač, a ostali priključci su priključeni na uređaje za napajanje, EGO baterija se neće puniti i nakon 30 minuta pretvarač će prestati puniti s LED svjetlosnim indikatorom dugmeta

napajanja koji prikazuje samo napajanje uređaja.

Priključivanje eksternih uređaja:

1. Umetnite komplet baterija na električni pretvarač.
2. Za UKLJUČIVANJE pretvarača pritisnite dugme napajanja i držite ga pritisnutim duže od jedne sekunde. LED svjetlosni indikator u dugmetu napajanja svijetlit će zeleno kada pretvarač bude spreman za upotrebu.
3. Priključite uređaje na USB priključke električnog pretvarača i/ili AC izlazni priključak od 220 – 240 V (230 V srednjeg napona). Pretvarač će automatski početi napajati uređaje.
4. Priključite kompatibilni USB PD punjač na USB-C ulazno/izlazni priključak 2 pretvarača kako biste napunili EGO bateriju postavljenu na pretvarač.
5. Kada se električni pretvarač ne upotrebljava, isključite uređaje iz pretvarača, a zatim pritisnite dugme napajanja i držite ga pritisnutim duže od jedne sekunde da ga ISKLJUČITE.
6. Izvadite komplet baterija iz električnog pretvarača.

NAPOMENA!

- Vrijeme rada priključenog uređaja zavisi od uređaja i kapaciteta EGO baterije.
- Vrijeme punjenja EGO kompleta baterija zavisi od USB PD punjača.
- Električni pretvarač može se zagrijati. To je karakteristika normalnog rada električnog pretvarača.
- Električni pretvarač uvijek upotrebljavajte u dobro prozračenom području.
- U USB priključke nemojte umetati eksere, žice i sl. U suprotnom, kratki spoj može oštetiti USB priključke.
- Kada se priključi eksterna baterija, ZELENI LED svjetlosni indikator na dugmetu napajanja ponekad svijetli i isključuje se, što znači "napajanje eksterne baterije". NARANDŽASTI LED svjetlosni indikator ponekad svijetli i isključuje se, što znači "punjenje EGO kompleta baterija".

ODRŽAVANJE

⚠ UPOZORENJE! Radi izbjegavanja teških tjelesnih povreda, uvijek isključite sve uređaje i izvadite komplet baterija iz električnog pretvarača prije obavljanja radova čišćenja ili održavanja.

⚠ UPOZORENJE! Kada obavljate radove servisiranja upotrebljavajte samo identične zamjenske dijelove proizvođača EGO. Upotreba drugih dijelova može uzrokovati

opasnost ili oštećenje proizvoda. Radi osiguranja sigurnosti i pouzdanosti, sve popravke treba obavljati kvalifikovani servisni tehničar.

OSNOVNO ODRŽAVANJE

Kada čistite plastične dijelove, izbjegavajte upotrebljavati rastvore. Mnoge plastike mogu se oštetiti različitim vrstama komercijalnih rastvora i mogu se oštetiti njihovom upotrebom. Za uklanjanje prljavštine, prašine, ulja, masti i sl. upotrebljavajte čistu krpu.

⚠ UPOZORENJE! Nemojte nikada dozvoliti da kočione tekućine, benzin, proizvodi na bazi nafte, penetrirajuća ulja i sl., dođu u kontakt s plastičnim dijelovima. Hemikalije mogu oštetiti, oslabiti ili uništiti plastiku, što može rezultirati teškim tjelesnim povredama.

SKLADIŠTENJE JEDINICE

- Izvadite komplet baterija iz električnog pretvarača.
- Električni pretvarač dobro očistite prije skladištenja.
- Jedinicu skladištite na suhom, dobro prozračenom mjestu koje je moguće zaključati ili koje je na visini izvan dohvata djece. Jedinicu nemojte skladištiti na gnojivima, benzinu ili drugim hemikalijama niti u njihovoj blizini.

Zaštita životne sredine



Električnu opremu, iskorištenu bateriju i punjač ne odlažite u kućni otpad! Ovaj proizvod odnesite u ovlaštenu centar za reciklažu i time omogućite odvojeno sakupljanje. Električne alate potrebno je vratiti u ekološki prihvatljiv pogon za reciklažu.

KEES VAN DER SPEK
MACHINES * TER AAR

OTKLANJANJE PROBLEMA

PROBLEM	UZROK	RJEŠENJE
Električni pretvarač ne radi.	<ul style="list-style-type: none">■ Kapacitet kompleta baterija je potrošen.■ Komplet baterija je previše vruć.	<ul style="list-style-type: none">■ Napunite komplet baterija.■ Hladite komplet baterija dok njegova temperatura ne padne ispod navedene vrijednosti.
Pretvarač se ne može prazniti kada se upotrebljavaju USB-C priključci 1 ili 2.	<ul style="list-style-type: none">■ Nema elektroničke komunikacije između pretvarača i eksternih uređaja priključenih na USB-C priključke 1 ili 2.	<ul style="list-style-type: none">■ Izvadite i ponovo umetnite eksterne uređaje ILI.■ ISKLJUČITE pretvarač i ponovo ga pokrenite.

GARANCIJA

POLITIKA GARANCIJE PROIZVOĐAČA EGO

Za sve odredbe i uslove politike garancije proizvođača EGO posjetite internetsku stranicu egopowerplus.com.

KEES VAN DER SPEK
TUIN EN PARKMACHINES ★ TER AAR

KEES VAN DER SPEK
TUIN EN PARKMACHINES ✦ TER AAR

KEES VAN DER SPEK
TUIN EN PARKMACHINES ✦ TER AAR

استكشاف الأعطال وإصلاحها

المشكلة	السبب	الحل
لا يمكن بدء تشغيل محول الطاقة.	<ul style="list-style-type: none">تم استهلاك شحن مجموعة البطارية.مجموعة البطارية ساخنة للغاية.	<ul style="list-style-type: none">اشحن مجموعة البطارية.اترك مجموعة البطارية تبرد إلى أن تصل درجة حرارتها إلى أقل من القيمة المحددة.
لا يمكن تفريغ شحن المحول عند استخدام USB-C المنفذ 1 أو 2.	<ul style="list-style-type: none">لا يوجد اتصال إلكتروني بين المحول والأجهزة الخارجية المتصلة بـ USB-C المنفذ 1 أو 2.	<ul style="list-style-type: none">افصل الأجهزة الخارجي وأعد إدخالها، أو أوقف تشغيل المحول، ثم أعد تشغيله.

الضمان

سياسة ضمان EGO

EGO. لتتعرف على الشروط والأحكام الكاملة الخاصة بسياسة ضمان egopowerplus.com تفضل بزيارة الموقع الإلكتروني.

KEES VAN DER SPEK
TUIN EN PARKMACHINES * TER AAR

يتسبب في تعرض المنتج للتلف. لضمان السلامة والاعتمادية، يجب تنفيذ جميع أعمال الإصلاح من قبل فني خدمة مؤهل.

الصيانة العامة

تجنب استخدام المنظفات عند تنظيف الأجزاء البلاستيكية. غالبية المكونات البلاستيكية تكون سريعة التأثر بالأنواع المختلفة للمنظفات الموجودة بالسوق، وقد تتلف نتيجة استخدامها عليها. استخدم قطعة قماش نظيفة لإزالة الأوساخ والأتربة والزيت والشحم وما شابههم.

⚠ تحذير: لا تسمح في أي وقت من الأوقات بملامسة سوائل الفرامل أو البنزين أو المنتجات القائمة على البنترول أو الزيت المتغلغل أو ما شابههم للأجزاء البلاستيكية. لأن المواد الكيميائية قد تتسبب في تلف الأجزاء البلاستيكية أو ضعفها أو تدميرها، وهو ما قد يؤدي إلى وقوع إصابات خطيرة.

تخزين الوحدة

- أخرج مجموعة البطارية من محول الجهد الكهربائي.
- نظف محول الطاقة جيدًا قبل تخزينه.
- خزن الوحدة في منطقة جافة جيدة التهوية، بحيث يكون في مكان مقفل أو عالٍ عن سطح الأرض بعيدًا عن متناول أيدي الأطفال. لا تقم بتخزين الوحدة على الأسمدة أو البنزين أو المواد الكيميائية الأخرى، أو بجوارها.

حماية البيئة

لا تتخلص من المعدات الكهربائية أو البطارية المستهلكة أو الشاحن في النفايات المنزلية! بل توجه بهذا المنتج إلى مركز إعادة تدوير معتمد ليكون متاحًا للفرز بشكل منفرد. يجب إعادة الآلات الكهربائية إلى مرفق إعادة تدوير صديق للبيئة.



ملاحظة: تحت أي ظروف تشغيل (الشن أو التفريغ)، سيصرف مؤشر LED الموجود بمجموعة البطارية على النحو التالي:

بالنسبة لبطاريات EGO من الطرازات 1400BA و 2800BA و 4200BA، ستومض مصابيح LED بالأخضر والأحمر والبرتقالي بالتبادل.

بالنسبة لبطاريات EGO من الطرازات BA1400T و BA4200T و BA2242T و BA2800T و BA3360T، سيومض آخر مصباح LED باللون الأخضر، والذي يسبقه سيضيء باللون الأخضر الثابت، أو ستضيء مصابيح LED باللون الأخضر الثابت وفقاً لسعة البطارية. ستقوم البطارية بتحديث مصابيح LED كل 1-2 دقيقة لتحديث مقياس الوقود في الوقت الفعلي.

بالنسبة لبطاريات EGO من الطراز BA2240T، ستظل مصابيح LED مطفأة.

الحماية ضد الارتفاع الزائد في درجة الحرارة

إذا تجاوزت درجة حرارة البطارية أو المحول 70 درجة مئوية أثناء التشغيل، فستقوم دائرة الحماية ضد ارتفاع درجة الحرارة بإيقاف تشغيل الوحدة خلال دقيقة لحمايتها من التلف بفعل الحرارة الزائدة. سوف يتوهج مؤشر زر الطاقة باللون الأحمر الثابت لمدة دقيقة. اترك الوحدة تبرد إلى أن تنخفض درجة حرارتها إلى أقل من 67 درجة مئوية قبل إعادة تشغيلها.

الحماية ضد انخفاض شحن مجموعة البطارية

يتم إيقاف تشغيل المحول تلقائياً بعد دقيقة واحدة من وصول شحن مجموعة البطارية إلى مستوى منخفض. اشحن مجموعة البطارية.

الحماية ضد الحمل الزائد أو المماس الكهربائي

عندما يسحب جهاز التيار المتردد المتصل أكثر من الطاقة المقدره للمنفذ، سيومض مؤشر LED الخاص بالمحول باللون الأحمر لمدة دقيقة واحدة، بحيث يومض ومضة كل 0.5 ثانية. ثم سيتم إيقاف تشغيل المحول تلقائياً.

افصل جهاز التيار المتردد.

الاستخدام مع الأجهزة الخارجية

إمداد الأجهزة بالطاقة

عند تركيب مجموعة بطارية مشحونة، يقوم محول الطاقة بتحويل كهرباء التيار المستمر إلى طاقة تيار مستمر منزلي بجهد 220-240 فولت و/أو طاقة إمداد لمخرج USB-A (بجهد 5/9/12 فولت، حتى 18 واط) أو مخرج USB-C المنفذ 1 (بجهد 5/9/12/15/20 فولت، حتى 18 واط) أو مدخل/مخرج USB-C المنفذ 2 (بجهد 5/9/12/15/20 فولت، حتى 100 واط)، حتى 100 واط، لكي يتمكن المستخدم من شحن العديد من الأجهزة وإمدادها بالطاقة.

ملاحظة: عند تشغيل محول الجهد الكهربائي، إذا كان تيار خرج USB أقل من 100 ملي أمبير وطاقة خرج التيار المتردد أقل من 10 واط، سيقوم النظام بإطفاء نفسه تلقائياً خلال ساعتين.

لشحن مجموعة البطارية

يمكن لمحول الطاقة شحن بطارية EGO عند توصيل شاحن

ملاحظة:

- عند توصيل شاحن غير متوافق وعدم توصيل المنافذ الأخرى بالأجهزة العاملة بالطاقة، سيتم شحن بطارية EGO بجهد 5 فولت 1 أمبير أو عدم شحنها، وبعد 30 دقيقة، سيتم إيقاف تشغيل المحول تلقائياً.
- عند توصيل شاحن غير متوافق وتوصيل المنافذ الأخرى بالأجهزة العاملة بالطاقة، لن يتم شحن بطارية EGO، وبعد 30 دقيقة سيوقف المحول عملية الشحن مع عرض مؤشر LED بزر الطاقة لمؤشرات الأجهزة المدعومة بالطاقة فقط.

لتوصيل أجهزة خارجية:

- أدخل مجموعة بطارية في محول الطاقة.
- اضغط على زر الطاقة مع التثبيت لأكثر من ثانية لتشغيل المحول. سيضيء مؤشر LED الموجود في زر الطاقة باللون الأخضر عندما يكون المحول جاهزاً للاستخدام.
- قم بتوصيل الأجهزة بمنافذ USB الخاصة بمحول الطاقة و/أو منفذ إخراج التيار المتردد 220-240 فولت (متوسط جهد كهربائي 230 فولت). سيبدأ المحول في إمداد الأجهزة بالطاقة تلقائياً.
- قم بتوصيل شاحن USB PD متوافق بمدخل/مخرج USB-C المنفذ 2 بالشاحن لشحن بطارية EGO الموضوعة في المحول.
- عندما لا يكون محول الطاقة قيد الاستخدام، افصل الأجهزة عن المحول، ثم اضغط مع التثبيت على زر الطاقة لأكثر من ثانية لإيقاف تشغيله.
- أخرج مجموعة البطارية من محول الجهد الكهربائي.

ملاحظة:

- يعتمد وقت تشغيل الجهاز المتصل على الجهاز وسعة بطارية EGO.
- يعتمد وقت شحن مجموعة بطارية EGO على شاحن USB PD.
- قد يسخن محول الطاقة. هذا جزء من عملية التشغيل الطبيعية لمحول الطاقة.
- احرص دائماً على استخدام محول الطاقة في منطقة جيدة التهوية.
- لا تقم بإدخال مسمار أو سلك أو ما شابه في منافذ USB. وإلا، فقد يحدث ماس كهربائي يؤدي إلى تلف منافذ USB.
- عند توصيل باور بانك، فإن مؤشر LED الأخضر بزر الطاقة أحياناً ما يضيء وينطفئ تدريجياً ببطء، وهذا يعني «تشغيل الباور بانك». أحياناً ما يضيء مؤشر LED البرتقالي وينطفئ تدريجياً ببطء، وهذا يعني «شحن مجموعة بطارية EGO».

الصيانة

تحذير: لتجنب التعرض لإصابات خطيرة، احرص دائماً على فصل جميع الأجهزة وخلع مجموعة البطارية من محول الطاقة عند تنظيفه أو إجراء أي أعمال صيانة عليه.

تحذير: استخدم فقط قطع غيار EGO الأصلية عند إجراء أعمال الصيانة. لأن استخدام أي أجزاء أخرى قد ينشأ عنه خطر أو

الإجراء	شرط العمل	مؤشر LED لزر الطاقة	
غير متاح	وضع الاستعداد		أخضر ثابت
غير متاح	ليصوت بالطاقة لجهاز متصل بمنفذ إخراج التيار المستمر، وكانت الطاقة في المنفذ أقل من 10 واط.		أخضر ثابت
غير متاح	إمداد الطاقة للأجهزة المتصلة		الضوء الأخضر يضيء وينطفئ تدريجياً ببطء
غير متاح	شحن مجموعة البطارية		الضوء البرتقالي يضيء وينطفئ تدريجياً ببطء
غير متاح	إمداد الطاقة للأجهزة المتصلة وشحن مجموعة البطارية.		الضوء الأخضر والبرتقالي يضيئان وينطفئان تدريجياً ببطء بالتبادل
راجع قسم "الحماية ضد انخفاض شحن مجموعة البطارية" أدناه.	انخفاض الجهد الكهربائي في البطارية.		وميض أخضر، ومضة كل ثانية
اترك الوحدة تبرد، ثم أعد تشغيل المحول. راجع قسم "الحماية ضد الارتفاع الزائد في درجة الحرارة" أدناه.	هناك سخونة مفرطة في محول الطاقة أو مجموعة البطارية.		أحمر ثابت لمدة 1 دقيقة، ثم ينطفئ.
افصل الجهاز عن منفذ إخراج التيار المتردد، راجع قسم "الحماية ضد الحمل الزائد أو الماس الكهربائي" أدناه.	احتمالية وجود حمل زائد على محول الطاقة أو وجود ماس كهربائي.		وميض أحمر لمدة دقيقة واحدة، ومضة كل 0.5 ثانية، ثم ينطفئ.
افصل جهازك وأعد توصيله مرة أخرى، وفي حالة تكرار حدوث نفس الخطأ، يرجى التواصل مع قسم خدمة العملاء بشركة EGO.	خطأ في أحد المكونات الإلكترونية الأخرى.		وميض أحمر لمدة دقيقة واحدة، ومضة كل ثانية

- وضع السطوح العالي
- إطفاء مصابيح LED

بينما تكون في أي وضع، اضغط مع التثبيت على زر LED لأكثر من ثانية وستحول المصباح إلى وضع «الطوارئ» الوامض. اضغط على زر LED مرة أخرى، فتنتطفئ المصابيح.

ملاحظة: يجب تشغيل محول الطاقة أولاً لكي تعمل مصابيح LED.

مصابيح LED	D-1	زر LED	D-2
------------	-----	--------	-----

التشغيل

الاستخدامات

- توفير الطاقة لأجهزة التيار المتردد الصغيرة (حتى 400 واط). محول الموجة الجيبية النقية يجعل طاقة التيار المتردد مناسبة لمعظم الأجهزة الإلكترونية الحساسة.
- توفير الطاقة لأجهزة USB الإلكترونية المتوافقة حتى 18 واط عبر USB-A أو USB-C المنفذ 1، أو 100 واط عبر USB-C المنفذ 2، مثل الهواتف المحمولة والأجهزة اللوحية وأجهزة الحواسيب المحمولة.
- شحن بطارية EGO باستخدام المحول عبر مدخل/مخرج USB-C المنفذ 2، مثل شواحن USB PD المتوافقة.
- توفير الإضاءة في ظروف الإضاءة المنخفضة أو النسخ الاحتياطي في حالات الطوارئ.

تركيب/خلع مجموعة البطارية

لا تستخدم الآلة إلا مع مجموعات بطارية وشواحن EGO المدرجة في الشكل A2.

اشحن البطارية بالكامل قبل الاستخدام لأول مرة.

للتركيب

قم بمحاذاة دعائم البطارية مع فتحات التركيب، واضغط على مجموعة البطارية لأسفل إلى أن تسمع صوت «نقرة» (الشكل B1).

للفصل

اضغط لأسفل على زر تحرير البطارية، واسحب مجموعة البطارية للخارج (الشكل B2).

بدء تشغيل/إيقاف محول الطاقة (الشكل C)

لبداء التشغيل

اضغط على زر الطاقة مع التثبيت لأكثر من ثانية. سيضيء الزر باللون الأخضر للإشارة إلى أن محول الطاقة نشط.

ملاحظة: سيتم بدء تشغيل المحول تلقائيًا عند توصيل شاحن USB-PD متوافق.

للإيقاف

عند الانتهاء من ريثك، اضغط على زر إيقاف التشغيل. سيضيء الزر باللون الأحمر للإشارة إلى أن محول الطاقة قد تم إيقافه.

ملاحظة: عند توصيل جهاز DRP (المنفذ الثاني الدور)، قد يتم بدء تشغيل المحول تلقائيًا مرة أخرى بعد إيقاف تشغيله.

زر الطاقة	C-1
-----------	-----

مصابيح LED (الشكل D)

زر LED على طرفي LED، جيباصم مادخستال: قىلانتلا ءءاضال اعاضوا نيب ليدبتلل

- وضع السطوح المنخفض

- لأجهزة الفئة الثانية فقط.
- لا تستخدم المنتج إلا مع البطاريات المدرجة في الشكل A2.

المواصفات

56 فولت ---	يديره كلا نهجلا
تيموثي بمبيج مجموعم	مجتانلا مجموعملا لكش
تولوف 9، ريبمأ 3 تولوف 5 1.5 تولوف 12، ريبمأ 2 طاو 18 يـتـحـ، ريبمأ	USB-A جرخم
تولوف 9، ريبمأ 3 تولوف 5 1.5 تولوف 12، ريبمأ 2 1.2 تولوف 15، ريبمأ 0.9 تولوف 20، ريبمأ لوف 18 يـتـحـ، ريبمأ	(جرخم) 1 دفنملا USB-C
تولوف 9، تولوف 5 12، تولوف 15، تولوف دحك ريبمأ 5، تولوف او 100 يـتـحـ، يـصـقـاط	(جرخم/لخدمه) 2 دفنملا USB-C
50 ~ تولوف 240-220 رمتسم طاو 400، زتره يـفـ طاو 800 فورنلا تيمثلا 1 نوضف	(سرقم) ددرتملا رابتلا جرخم
مك 1.5	(تجراطلبلا مجموعم نود نم) نزولا
تيموثم مجرد 40 - 5	تطرحملا قرارحلا مجرد قاطن ليغشنتلا يـصـومـلا
تيموثم مجرد 70 - 20	تطرحملا قرارحلا مجرد قاطن نيزختلا يـصـومـلا
تيموثم مجرد 40 - 5	تطرحملا قرارحلا مجرد قاطن نحشلا يـصـومـلا

قائمة المحتويات (الشكل A1)

الوصف

تعرف على المحول (الشكل A1)

1. مصابيح LED
2. المقبض
3. زر تحرير البطارية
4. آلية الإخراج
5. الوصلات الكهربائية
6. مزلاج
7. منفذ إخراج التيار المتردد (يختلف النوع بحسب المنطقة)
8. مخرج USB-A
9. USB-C المنفذ 1 (مخرج)
10. USB-C المنفذ 2 (مدخل/مخرج)
11. زر LED
12. زر الطاقة

⚠ تحذير: اقرأ جميع التعليمات وافهمها. عدم اتباع جميع التعليمات الواردة أدناه قد يؤدي إلى حدوث صدمة كهربائية أو نشوب حريق أو التعرض للإصابة الشخصية، أحدهما أو جميعها.

تعليمات سلامة هامة

- اقرأ جميع التعليمات قبل استعمال المنتج.
- للحد من خطر التعرض لإصابات، فإن المراقبة للصيقة واجبة عند استخدام المنتج بالقرب من الأطفال.
- لا تضع الأصابع أو الأيدي في المنتج.
- ربما يتسبب استخدام الملحقات غير الموصى بها أو التي لا يتم بيعها من قبل الشركة الصانعة في حريق أو صدمة كهربائية أو حدوث إصابات للأشخاص.
- لا تستخدم مجموعة البطارية أو الجهاز إذا كانا تالفين أو تم إدخال تعديلات عليهما. لأن البطاريات التالفة أو التي تم تعديلها قد تعمل بشكل غير متوقع، وهو ما قد يؤدي لنشوب حريق أو حدوث انفجار أو خطر التعرض لإصابة.
- عند شحن البطارية، احرص على أن يكون ذلك في مكان جيد التهوية مع عدم منع التهوية بأي شكل من الأشكال.
- في حالات التعامل السيء، قد يحدث ارتشاح للسوائل من البطارية؛ لا تلامسه. إذا حدثت ملامسة بشكل عرضي، فاغسلها بالماء. إذا لامس السائل العينين، فاطلب المساعدة الطبية على الفور. السائل الخارج من البطارية قد يتسبب في اهتياج الجلد أو حدوث حروق به.
- لا تقم بتعرض مجموعة البطارية للحريق أو درجات الحرارة الزائدة. التعرض لدرجات الحرارة الأعلى من 100 درجة مئوية قد يؤدي لحدوث انفجار.
- لا تقم بتعرض محول الجهد الكهربائي للمطر أو الأجواء الرطبة. حيث سيؤدي الماء الذي يدخل إلى محول الجهد الكهربائي إلى زيادة خطر حدوث صدمة كهربائية.
- محول الجهد الكهربائي غير معد لأي استخدام آخر غير شحن أجهزة USB الصغيرة (حتى 4.2 أمبير لمنفذي USB مدمجين) أو أجهزة التيار المتردد الصغيرة (حتى 150 واط). قد يؤدي أي استخدام آخر إلى حدوث تلف.
- أطفئ محول الجهد الكهربائي عند عدم الاستخدام.
- لا تستخدم محول الجهد الكهربائي إلا مع مجموعات البطارية المصممة خصيصاً لها فقط. لأن استخدام أي مجموعات بطارية أخرى قد يؤدي إلى التعرض لإصابات أو نشوب حريق.
- لا تقم بتفكيك محول الجهد الكهربائي؛ بل توجه به إلى فني صيانة متخصص عند الحاجة لصيانة المنتج أو إصلاحه. قد تؤدي إعادة التجميع غير الصحيحة إلى خطر نشوب حريق أو التعرض لصدمة كهربائية.
- ينبغي إجراء الصيانة على محول الجهد الكهربائي بواسطة فني إصلاح متخصص باستخدام قطع غيار أصلية مطابقة فقط.
- فهذا سيسضمن المحافظة على سلامة المحول.
- احفظ هذه التعليمات. راجعهم باستمرار واستخدمهم لتوجيه الآخرين عند استخدام هذه الآلة. إذا قمت بإقراض هذه الآلة لشخص آخر، أرفق معها هذه التعليمات لمنع سوء استخدام المنتج والإصابات المحتملة.

اقرأ جميع التعليمات!

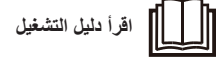

اقرأ دليل التشغيل

رموز السلامة

الغرض من رموز السلامة هو جذب انتباهك إلى المخاطر المحتملة. رموز السلامة والشروح المصاحبة لها تستحق اهتمامك وفهمك الدقيق. تحذيرات كل رمز، بنفسها، لا تمنع وقوع أي خطر. التعليمات والتحذيرات التي تمنحك إياها لا تعد بديلاً عن تطبيق الإجراءات الملائمة لمنع وقوع الحوادث.

⚠ تحذير: احرص على قراءة وفهم جميع تعليمات السلامة في دليل التشغيل هذا، بما في ذلك جميع رموز تنبيهات السلامة، مثل "خطر"، و"تحذير"، و"تنبيه" قبل استخدام هذه الآلة. عدم اتباع جميع التعليمات الواردة أثناء قد يؤدي إلى حدوث صدمة كهربائية أو نشوب حريق أو التعرض للإصابة الشخصية، أحدها أو جميعها.

تعليمات السلامة

هذه الصفحة تصف وتشرح رموز السلامة التي قد تظهر على هذا المنتج. اقرأ جميع التعليمات المذكورة على الآلة وافهمها واتبعها قبل محاولة تجميع

للحد من خطر التعرض لإصابة، ينبغي على المستخدم قراءة دليل التشغيل.



تنبيه سلامة



استخدم هذا الجهاز في الأماكن الداخلية فقط



وصلة مصهر مصغرة للتأخير الزماني

3.15A

لا يجب التخلص من الأجهزة الكهربائية المستهلكة في النفايات المنزلية. توجه بالجهاز إلى مركز إعادة تدوير معتمد.



هيكل ثنائي العزل



هذا المنتج متوافق مع توجيهات شهادة الجودة الأوروبية (CE) المعمول بها.



مستوى قوة الصوت المضمون. انبعاثات الضوضاء في البيئة وفقاً لتوجيه الاتحاد الأوروبي.



هذا المنتج متوافق مع تشريعات المملكة المتحدة المعمول بها.



تيار متردد



الجهد الكهربائي

V

تيار مستمر



أمبير

A

هرتز

Hz

واط

W

دقائق

min

درجة مئوية

°C

كيلوجرام

kg



איתור וטיפול בבעיות

בעיה	סיבה	פתרון
ממיר המתח איננו פועל.	■ קיבולת מארז הסוללה ריקה. ■ מארז הסוללה חם מדי.	■ הטעינו את מארז הסוללה. ■ קררו את מארז הסוללה עד לטמפרטורה הנמוכה מהערך שצוין.
ממיר המתח אינו יכול לפרוק בעת שימוש ביציאות USB-C 1 או USB-C 2.	■ אין תקשורת אלקטרונית בין הממיר להתקנים החיצוניים המחוברים ליציאות USB-C 1 או USB-C 2.	■ הסירו את ההתקנים החיצוניים והכניסו אותם מחדש או. ■ כבו את הממיר והפעילו אותו מחדש.

אחריות

מדיניות האחריות של EGO

אנא בקרו באתר egopowerplus.com עבור התנאים וההתניות השלמים של מדיניות האחריות של EGO.

KEES VAN DER SPEK
TUIN EN PARKMACHINES ★ TER AAR

אזהרה: לעולם אל תאפשרו לנוזלי בלימה, בזזין, מוצרים מבוססי בזזין, שמנים וכו', לבוא במגע עם חלקי פלסטיק. חומרים כימיים עלולים להזיק, להחליש או להרוס את הפלסטיק והדבר עלול לגרום לפגיעה אישית חמורה.

אחסון היחידה

- הסירו את מארז הסוללה מממיר המתח.
- נקו את ממיר המתח ביסודיות לפני אחסונו.
- אחסנו את היחידה במקום יבש, מאוורר היטב, נעול או במקום גבוה, הרחק מהישג ידם של ילדים. אל תאחסנו את היחידה קרוב לחומרי דשן, חומרי דלק או כימיקלים אחרים.

הגנה על הסביבה

אין לזרוק ציוד חשמלי, מטעני סוללות וסוללות ביחד עם אשפה ביתית! קחו מוצרים אלו למרכז מחזור מוסמך ו-וודאו שהם זמינים לאיסוף נפרד. יש להחזיר כלים חשמליים אל מתקן מחזור המתאים לסביבה.



KEES VAN DER SPEK
TUIN EN PARKMACHINES * TER AAR

הגנה מפני טמפרטורה גבוהה

אם טמפרטורת הסוללה או הממיר עולה מעל 70°C בעת הפעלה, מעגל הגנת הטמפרטורה יכבה את היחידה בתוך דקה אחת להגנה מפני נזקי חימום יתר. מחוון לחצן ההפעלה יאיר בצבע אדום מוצק למשך דקה אחת. הניחו ליחידה להתקרר עד שהטמפרטורה יורדת מתחת ל- 67°C לפני הפעלה מחדש.

הגנה על טעינת מארז סוללה נמוך

הממיר נכבה באופן אוטומטי דקה אחת לאחר שטעינת מארז הסוללה הגיעה לרמה נמוכה. הטעינו את מארז הסוללה.

הגנת עומס יתר או קצר חשמלי

כאשר התקן ה-AC המחובר שואב יותר מהספק הנקוב של היציאה, מחוון הלד של הממיר יבהב באדום למשך דקה אחת בהבזק אחד בכל 0.5 שניות. לאחר מכן הממיר יכבה באופן אוטומטי. נתקו את התקן ה-AC.

שימוש עם התקנים חיצוניים

להפעלה של מכשירים

כאשר מותקן מארז סוללה טעון טעונה, ממיר המתח ממיר חשמל DC למתח AC 220-240V ביתי /או ליציאת USB-A (5/9/12V, עד 18W) או ליציאת USB-C 1 (5/9/12/15/20V) או ליציאת כניסת/פלט USB-C 2 (5/9/12/15/20V, עד 100W) מספק מתח, המאפשר למשתמש לטעון ולהפעיל מגוון של מכשירים.

הערה: בעת הפעלה של ממיר המתח, אם זרם פלט ה-USB הוא פחות מ-100mA ומתח פלט ה-AC נמוך מ-10W, המערכת תכובה באופן אוטומטי לאחר שתיים.

עבור טעינת מארז הסוללה

ממיר המתח יכול לטעון את סוללת ה-EGO כאשר מטען תואם USB-PD מחובר ליציאת כניסת/פלט USB-C 2 (5/9/12/15/20V, עד 100W).

הערה:

- כאשר מטען לא תואם מחובר והיציאות האחרות אינן מחוברות למכשירי חשמל, סוללת ה-EGO תיטען ב-5V1A או לא תיטען, ולאחר 30 דקות, ממיר המתח יכבה באופן אוטומטי.
- כאשר מטען לא תואם מחובר ושאר היציאות מחוברות למכשירי חשמל, סוללת ה-EGO לא תיטען ולאחר 30 דקות, ממיר המתח יפסיק את הטעינה כאשר מחוון לד כפתור ההפעלה מראה רק את האינדיקציה של הפעלת התקנים.

על מנת לחבר התקנים חיצוניים:

1. החדירו את מארז הסוללה אל ממיר המתח.
2. לחצו והחזיקו את לחצן ההפעלה למשך יותר משנייה כדי להפעיל את הממיר. הנורית בלחצן ההפעלה תידלק בצבע ירוק כאשר הממיר יהיה מוכן לשימוש.
3. חברו התקנים ליציאות ה-USB של ממיר המתח /או ליציאת פלט AC 220-240V (230V) של מתח מרכזי. הממיר יתחיל להפעיל את המכשירים באופן אוטומטי.
4. חברו מטען USB PD תואם ליציאת כניסת/פלט USB-C 2 של הממיר כדי להטעין את סוללת ה-EGO המותקנת על הממיר.
5. כאשר ממיר המתח אינו נמצא בשימוש או לאחר הטעינה, נתקו את המכשיר מממיר המתח ולאחר מכן לחצו והחזיקו את כפתור ההפעלה עד אשר האור הירוק בתוך הכפתור נכבה.
6. הסירו את מארז הסוללה מממיר המתח.

הערה:

- זמן ההרצה של המכשיר המחובר תלוי במכשיר ובקיבולת סוללת EGO.
- זמן הטעינה של מארז הסוללה EGO תלוי במטען ה-USB PD.
- ממיר המתח עלול להתחמם. הדבר הוא חלק מן הפעולה הרגילה של ממיר המתח.
- השתמשו תמיד בממיר המתח באזור מאוורר היטב.
- אל תכניסו מסמרים, חוטים וכו' ליציאות ה-USB. אחרת קצר חשמלי עלול לגרום נזק ליציאות ה-USB.
- כאשר בנק מתח מחובר, לפעמים הנורית הירוקה של לחצן ההפעלה דועכת, פירוש הדבר הוא "הפעלת בנק מתח". לפעמים נורית הלד הכתומה דועכת, פירוש הדבר הוא "טעינת מארז סוללה EGO".

תחזוקה

⚠ אזהרה: על מנת לנמנע פציעות אישיות, נתקו תמיד את כל המכשירים והסירות את מארז הסוללה מממיר המתח לפני הניקיון או ביצוע כל עבודת תחזוקה.

⚠ אזהרה: במקרה של עבודות שירות, השתמשו רק בחלקי חילוף זהים של EGO. שימוש בחלקי חילוף אחרים עלול לגרום לסכנה או נזק למוצר. על מנת להבטיח בטיחות ואמינות, יש לבצע את כל התיקונים וההחלפות בעזרת טכנאי שירות מוסמך.

תחזוקה כללית

הימנעו משימוש בממסים כאשר אתם מנקים חלקי פלסטיק. רוב חלקי הפלסטיק עלולים להינזק מסוגים שונים של ממסים מסחריים ועל ידי השימוש בהם. השתמשו במטלית נקיה על מנת להסיר לכלוך, אבק, שמן, חומר סיכה וכו'

מחון מצב עבודה

פעולה	תנאי עבודה	מחון הלה של לחצן הפעלה	
לא רלוונטי	מצב המתנה		אור ירוק יציב
לא רלוונטי	הפעלת התקן המחובר ליציאת פלט AC, והספק יציאת AC הוא פחות מ-10W.		אור ירוק יציב
לא רלוונטי	הפעלת מכשירים מחוברים		אור ירוק דועך בהדרגה
לא רלוונטי	טעינת מארז הסוללה		אור כתום דועך בהדרגה
לא רלוונטי	הפעלת מכשירים מחוברים וטעינת מארז הסוללה.		אורות ירוקים וכתומים דועכים לסירוגין
ראו "הגנה על טעינת מארז סוללה נמוך" להלן.	קיבולת סוללה נמוכה.		אור מהבהב ירוק, הבזק אחד בכל שנייה
אפשר ליחידה להתקרר, ואז הפעל מחדש את הממיר. ראו "הגנה מפני טמפרטורה גבוהה" להלן.	קיים חימום יתר של ממיר המתח או של מארז הסוללה.		אור אדום מוצק למשך דקה אחת, ואז נכבה.
נתק את ההתקן מיציאת יציאת AC, ראו "הגנת עומס יתר או קצר חשמלי" להלן.	ממיר המתח עשוי להיות במצב עומס יתר או קצר חשמלי.		אור מהבהב אדום למשך דקה אחת, הבזק אחד בכל 0.5 שניות, ואז נכבה.
נתק את המכשיר וחברו אותו שוב, אם אותה תקלה חוזרת, אנא פנו למרכז שירות הלקוחות של EGO.	שגיאת אלקטרוניקה אחרת.		אור מהבהב אדום במשך דקה אחת, הבזק אחד בכל שנייה

הערה: בכל תנאי עבודה (טעינה או פריקה), מחון הלה על מארז הסוללה יתנהג כמתואר כאן:

- עבור מארזי סוללה EGO מדגמי BA1400, BA2800 ו-BA4200, הנורית מהבהבת בצבעים ירוק, אדום וכתום לסירוגין.
- עבור מארזי סוללה EGO מדגמי BA1400T, BA2242T, BA2800T, BA3360T, BA4200T, BA5600T ו-BA6720T, הלה האחרון מהבהב בצבע ירוק ונוריות הלה הקודמות מאירות בצבע ירוק מוצק, או שנוריות הלה מאירות בצבע ירוק בהתאם לקיבולת הסוללה. הסוללה תרענן את נוריות הלה כל 1-2 דקות כדי לעדכן את מד הדלק בזמן אמת.
- עבור מארזי סוללה EGO מדגם BA2240T, נוריות הלה תישארנה כבויים.

הערה: בעת חיבור התקן DRP (יציאת תפקידים כפולים), הממיר עשוי להתחיל לפעול שוב באופן אוטומטי לאחר הכיבוי.

הפעלה

יישומים

■ אספקת חשמל למכשירי AC קטנים (עד 400W). ממיר מתח בעל גל סינוס טהור הופך את מתח ה-AC מתאים אפילו לאלקטרוניקה הרגישה ביותר.

■ אספקת חשמל לאלקטרוניקה USB תואמת עד 18W דרך יציאת USB-A או USB-C 1, או 100W דרך יציאת USB-C 2, כגון טלפונים סלולריים, טאבלטים, מחשבים ניידים.

■ טעינת סוללת EGO באמצעות יציאת USB-C קלט/פלט 2 של הממיר, כגון מטעני USB PD תואמים.

■ מתן אור בתנאי תאורה חלשה או גיבוי חירום.

הצמדה/הסרה של מארז הסוללה

יש להשתמש רק במארזי הסוללה והמטענים של EGO המפורטים באיור 2A.

יש לבצע הטענה מלאה לפני השימוש הראשון.

חיבור

יישרו את עורקי הסוללה עם חריצי ההרכבה ולחצו את מארז הסוללה כלפי מטה עד השמע "קליק" (איור 1B).



הסרה

לחצו על כפתור שחרור הסוללה והוציאו את מארז הסוללה (איור B2).

הפעלה/כיבוי של ממיר המתח (איור C)

הפעלה

לחצו והחזיקו את לחצן ההפעלה למשך יותר משנייה אחת. הכפתור יאיר בצבע ירוק כדי לציין שממיר המתח פעיל.

הערה: הממיר יופעל באופן אוטומטי כאשר מחברים מטען תואם USB-PD.

כיבוי

לחצו והחזיקו שוב את לחצן ההפעלה למשך יותר משנייה אחת. הנורית הירוקה תכבה כדי לציין שממיר המתח כבוי.

C-1	כפתור הפעלה
-----	-------------

נוריות לד (איור D)

כדי להשתמש בנוריות הלד, לחצו על לחצן הלד כדי לגלול בין מצבי האור הבאים:

■ מצב בהירות נמוכה

■ מצב בהירות גבוהה

■ נוריות לד כבויים

בכל מצב, לחצו והחזיקו את לחצן הלד למשך יותר משנייה אחת והנוריות תעבורנה למצב מהבהב, "חירום". על מנת להדליק את הנוריות, לחצו על כפתור הלד שוב.

הערה: יש להפעיל את ממיר המתח כדי שנוריות הלד תפעלנה.

D-1	כפתור לד	D-2	פנסי לד
-----	----------	-----	---------

אחר, תנו לו גם את ההוראות הללו על מנת למנוע שימוש לא נכון של המכשיר או פציעות אפשריות.
 ■ רק עבור מכשיר מסוג II.

■ השתמשו רק עם הסוללות הרשומות באיור A2.

⚠ אזהרה: קראו והבינו את כל ההוראות. אי מילוי אחר כל ההוראות המופיעות למטה יכול לגרום להלם חשמלי, שרפה ו/או פציעות אישיות חמורות.

הוראות בטיחות חשובות

- קראו את כל ההוראות לפני השימוש במוצר זה.
- בכדי להפחית את הסיכון לפציעה, יש לפקח מקרוב בעת השימוש במכשיר ליד ילדים.
- אין להניח אצבעות או ידיים אל תוך המכשיר.
- השימוש בחיבור אשר לא מומלץ או לא נמכר על ידי היצרן יגביר את הסיכון לאש, שוק חשמלי או פציעות של אנשים.
- אל תשתמשו במארז סוללה או במכשירים חשמליים ניזוקים או אשר שנוו. סוללות ניזוקות או אשר שנוו עלולות להתנהג בצורה לא צפויה אשר עלולה להסתיים בשרפה, פיצוץ או סיכון לפציעה אישית.
- בעת החלפת הסוללה, עשו זאת באזור מאוורר היטב ואין להגביל את האוויר בכל דרך שהיא.
- תחת תנאי שימוש לא נאותים, נזל עלול להיפלט מן הסוללה; הימנעו ממגע. אם ישנו מגע מקרי, שטפו במים. אם מתרחש מגע עם העיניים, בנוסף, פנו לעזרה רפואית. נזל הנפלט מן הסוללה עלול לגרום לפריחה או כוויות.

■ אל תחשפו את מארז הסוללה אל אש או טמפרטורות גבוהות. חשיפה אל אש או טמפרטורות הגבוהות מ-100°C עלולה לגרום לפיצוץ.

■ אל תחשפו את ממיר המתח לגשם או לתנאים רטובים. מים הנכנסים אל ממיר המתח יגבירו את הסכנה לשוק חשמלי.

■ ממיר המתח אינו מיועד לכל שימוש אחר מלבד טעינה של (עד 4.2 אמפר עבור שתי יציאות USB משולבות) מכשיר USB קטנים או התקני AC (150W קטנים). כל שימוש אחר עלול להוביל לנזק.

■ כבו את ממיר המתח כאשר אינו נמצא בשימוש.
 ■ השתמשו בממיר המתח עם מארזי סוללה המיועדים לו. השימוש במארזי סוללה אחרים עלול ליצור סיכון לפציעות ושרפות.

■ אין לפרק את ממיר המתח, יש לקחת אותו אל איש ישורת מוסמך כאשר יש צורך בעבודות שירות או תיקונים. הרכבה לא נכונה מחדש עלולה לגרום לשרפה או לשוק חשמלי.

■ בצעו עבודות שירות על ממיר המתח שלכם רק באמצעות טכנאי שירות מוסמך העושה שימוש בחלקי חילוף זהים בלבד.

■ הדבר יבטיח שבטיחות ממיר המתח נשמרת.
 ■ שימרו על הוראות אלו. עיינו בהן בתדירות גבוהה והשתמשו בהן על מנת להדריך אחרים אשר עשויים להשתמש במכשיר. אם אתם מלווים את הכלי למישהו

מפרטים

ולט	56V
צורת גל פלט	גל סינוס טהור
יציאת USB-A	5V 3A, 9V 2A, 18W עד, 12V 1.5A
יציאת USB-C 1 (פלט)	5V 3A, 9V 2A, 12V 1.5A, 15V עד, 1.2A, 20V 0.9A עד, 18W
יציאת USB-C 2 (קלט/פלט)	5V, 9V, 12V, 15V, 20V, 5A מקסימלי, עד 100W
פלט AC (שקע)	50Hz, 400W 220-240V ~ רציף, 800W שיא בתוך שנייה אחת
משקל (ללא מארז סוללה)	1.5 ק"ג
טווח טמפרטורת סביבה מומלץ לפעולה	5°C - 40°C
טווח טמפרטורת סביבה מומלץ לאחסון	20°C עד -70°C
טווח טמפרטורת סביבה מומלץ לטעינה	5°C - 40°C

רשימת אריזה (איור 1A)

תיאור

הכירו את ממיר המתח שלכם (איור A1)

1. פנסי לד
2. ידית
3. כפתור שחרור סוללה
4. מנגנון פליטה
5. חיבורים חשמליים
6. בריח
7. יציאת פלט AC (סוג משתנה בהתאם לאזור)
8. יציאת USB-A
9. יציאת USB-C 1 (פלט)
10. יציאת USB-C 2 (קלט/פלט)
11. כפתור לד

קראו את כל ההוראות!

קראו את מדריך ההוראות

סמל בטיחות

מטרתם של סימני הבטיחות היא למשוך את תשומת לבכם אל סכנות אפשריות. סימלי הבטיחות וההסברים שלהם דורשים את תשומת הלב וההבנה המלאות שלך. סימני הבטיחות בעצמם לא ימנעו כל סכנה. ההוראות והאזהרות אותם הם מספקים לא תחלפנה נקיטת אמצעי מניעה מתאימים בעת תאונה.

⚠ אזהרה: וודאו שאתם קוראים ומבינים את כל הוראות הבטיחות המופיעות במדריך זה למשתמש, כולל את כל סימני התרעות הבטיחות כגון „סכנה“, „אזהרה“ ו-„זהירות“ לפני השימוש במכשיר זה. אי מילוי אחר כל ההוראות המופיעות למטה יכול לגרום להלם חשמלי, שרפה ו/או פציעות אישיות חמורות.

הוראות בטיחות

עמוד זה מציינ ומתאר את סימני הבטיחות העשויים להופיע על גבי המוצר. קראו, הבינו ועקבו אחר ההוראות המופיעות על המכשיר לפני כל ניסיון להרכיב ולהשתמש בו.

על מנת להפחית את הסיכון לפציעות, על המשתמש לקרוא את המדריך למשתמש.

התראת בטיחות

יש להשתמש במכשיר זה בפנים הבית בלבד

חיבור נתך מיניאטורי להשיית זמן 3.15A

אין לזרוק מוצרים חשמליים עם האשפה הביתית. הביאו את המכשיר למרכז מחזור מוסמך.

בנייה בעלת בידוד כפול

מוצר זה תואם לתקנות ה-EC הרלוונטיות.

רמת עוצמת קול מובטחת. פליטת רעש אל הסביבה בהתאם לתקנות הנציבות האירופית.

מוצר זה תואם לחוקים הרלוונטיים בבריטניה.

זרם חלופי

V וולט

זרם ישיר

A אמפרים

ZH הרץ

W וואט

דקה דקות

°C צלזיוס

ק"ג קילוגרם

EGO™

POWER+ NEXUS ESCAPE

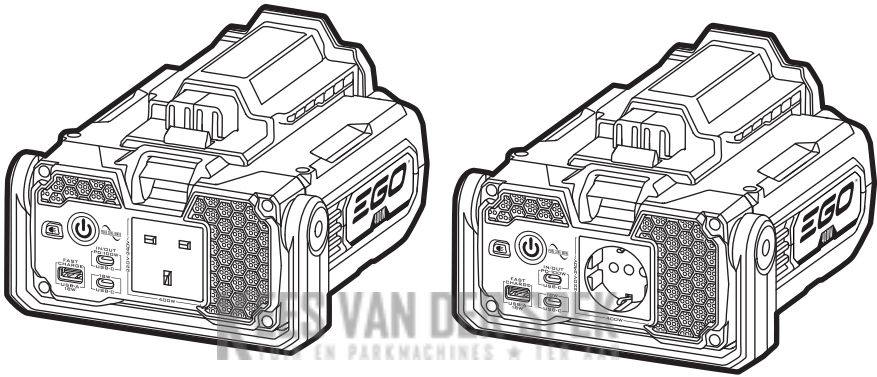

PAD5000E

ממיר מתח 56 וולט

HE

מحول الجهد الكهربائي 56 فولت

AR

