

# EGO™

POWER+ BATTERY

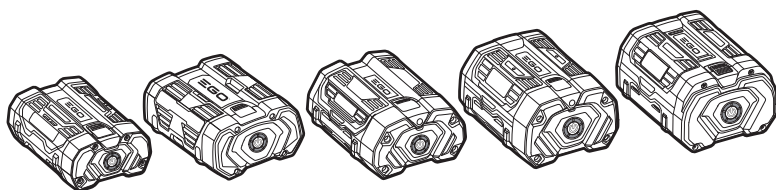

## BA1400T/BA2240T/ BA2242T/BA2800T/BA3360T/ BA4200T/BA5600T/BA6720T

### 56 VOLT BATTERY 2.5AH/4.0AH/5.0AH/6.0AH/7.5AH/10.0AH/12.0AH

EN	56 volt battery	3	RO	Acumulator de 56 volți	110
DE	56 volt akkumulator	10	SL	56-voltna baterija	117
FR	Batterie 56 VOLT	17	LT	56V kumuliatori	123
ES	Acumulator de 56 voltio	24	LV	56 voltu akumulators	129
PT	Acumulator de 56 volt	32	GR	Μπαταρία 56 Volt	135
IT	Accumolatore 56 volt	39	TR	56 Volt PİL	142
NL	56 volt accu	46	ET	56V aku	148
DK	56 volt batteri	53	UK	Акумулятор 56 вольт	154
SE	56 volt akkumulator	59	BG	Акумуляторна батерия 56 волта	161
FI	56 voltin akku	65	HR	Baterija 56 v	168
NO	56 volt batteri	71	KA	56 ვოლტებიანი აკუმულატორი	175
RU	Акумулятор 56 в	77	SR	Baterija od 56 volti	184
PL	Akkumulator 56 voltów	84	BS	Baterija 56 v	190
CZ	56V akumulátor	91	HE	טלוי 56 תלוי	207
SK	56V akumulátor	97	AR	بطارية 56 فولت	201
HU	56 voltos akkumulátor	103			

A

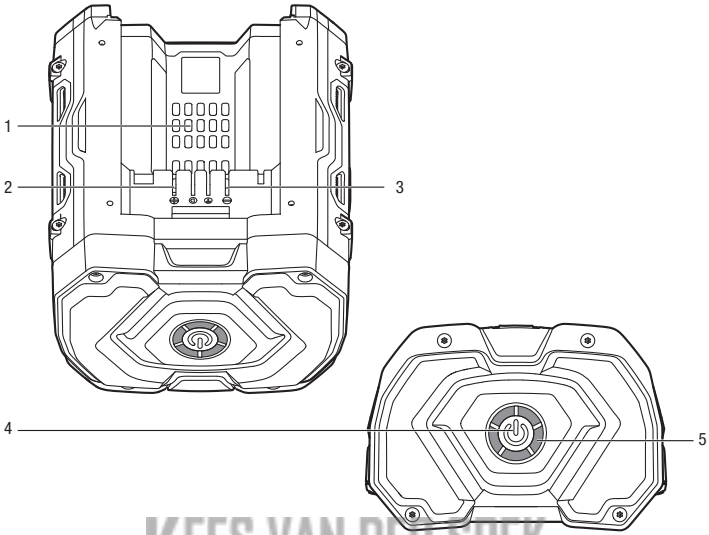

**KEES VAN DER SPEK**  
TUIN EN PARKMACHINES ★ TER AAR

## READ ALL INSTRUCTIONS!



### READ & UNDERSTAND INSTRUCTION MANUAL

**⚠ Residual risk!** People with electronic devices, such as pacemakers, should consult their physician(s) before using this product. Operation of electrical equipment in close proximity to a heart pacemaker could cause interference or failure of the pacemaker.

**⚠ WARNING:** To ensure safety and reliability, all repairs should be performed by a qualified service technician.

## SAFETY SYMBOLS

The purpose of safety symbols is to attract your attention to possible dangers. The safety symbols and the explanations with them deserve your careful attention and understanding. The symbol warnings do not, by themselves, eliminate any danger. The instructions and warnings they give are no substitutes for proper accident prevention measures.

**⚠ WARNING:** Be sure to read and understand all safety instructions in this Operator's Manual, including all safety alert symbols such as "DANGER," "WARNING," and "CAUTION" before using this tool. Failure to follow all instructions listed below may result in electric shock, fire, and/or serious personal injury.

**⚠ WARNING:** To ensure safety and reliability, all repairs should be performed by a qualified service technician.



**⚠ WARNING:** The operation of any power tools can result in foreign objects being thrown into your eyes, which can result in severe eye damage. Before beginning power tool operation, always wear safety goggles or safety glasses with side shields and a full face shield when needed. We recommend a Wide Vision Safety Mask for use over eyeglasses or standard safety glasses with side shields.

**⚠ WARNING:** Risk of fire and burns. Do not disassemble, heat above 100 °C, or incinerate. Keep battery out of reach of children and in original package until ready to use. Dispose of used batteries promptly according to local recycling or waste regulations.

## SAFETY INSTRUCTIONS

This page depicts and describes safety symbols that may appear on this product. Read, understand, and follow all instructions on the machine before attempting to assemble and operate.

	Safety Alert	Precautions that involve your safety
	Wear Eye Protection	Always wear safety goggles or safety glasses with side shields and a full face shield when operating this product.
	Read the Operator's Manual	To reduce the risk of injury, user must read and understand operator's manual before using this product.
	Recycle Symbols	Do not dispose of battery packs/batteries into household waste, fire or water. Battery packs/batteries should be collected, recycled or disposed of in an environmental-friendly manner.
	Remove the battery pack	Always remove the battery pack from the product when you are assembling parts, making adjustments, cleaning, or when the product is not in use.
	Do not expose battery pack/ battery cells to fire.	Against continuous intense sunlight, fire, water, and moisture. Danger of explosion.
	Do not expose battery pack/ battery cells to water.	
	Ambient temperature of battery pack charging	For best results, your battery should be charged in a location where the temperature is greater than 5°C and less than 40°C.
V	Volt	Voltage
A	Amperes	Current
Hz	Hertz	Frequency (cycles per second)
W	Watt	Power

min	Minutes	Time
Ah	Ampere-hours	Battery capacity
~	Alternating Current	Type of current
≡	Direct Current	Type or a characteristic of current

**⚠ WARNING:** Read and understand all instructions. Failure to follow all instructions may result in electric shock, fire and/or serious personal injury. The term "power tool" in all of warnings listed refers to EGO Power+ battery operated (cordless) Lawn & Garden machines.

### WORK AREA SAFETY

- **Keep the work area clean and well lit.** Cluttered or dark areas invite accidents.
- **Do not operate power tools in explosive environments, such as in the presence of flammable liquids, gases, or dust.** Power tools create sparks, which may ignite the dust or fumes.

### ELECTRICAL SAFETY

- **Do not expose power tools to rain or wet conditions.** Water entering a power tool will increase the risk of electric shock.

### BATTERY TOOL USE AND CARE

- **Recharge only with the chargers specified by the manufacturer.** A charger that is suitable for one type of battery pack may create a rise of fire when used with another battery pack.
- **Use power tools only with specifically designated battery packs.** Use of any other battery packs may create a risk of injury and fire.
- **When battery pack is not in use, keep it away from other metal objects like paper clips, coins, keys, nails screws or other small metal objects that can make a connection from one terminal to another.** Shorting the battery terminals together may cause burns or a fire.
- **Under abusive conditions, liquid may be ejected from the battery; avoid contact. If contact accidentally occurs, flush with water. If liquid contacts eyes, additionally seek medical help.** Liquid ejected from the battery may cause irritation or burns.
- **Do not dismantle, open or shred secondary cells or batteries.**
- **Do not expose cells or batteries to heat or fire.** Avoid storage in direct sunlight.

- **Do not short-circuit a cell or a battery.** Do not store cells or batteries haphazardly in a box or drawer where they may short-circuit each other or be short-circuited by other metal objects.
- **Do not remove a cell or battery from its original packaging until required for use.**
- **Do not subject cells or batteries to mechanical shock.**
- **In the event of a cell leaking, do not allow the liquid to come in contact with the skin or eyes.** If contact has been made, wash the affected area with copious amounts of water and seek medical advice.
- **Do not use any charger other than that specifically provided for use with the equipment.**
- **Do not use any cell or battery which is not designed for use with the equipment.**
- **Do not mix cells of different manufacture, capacity, size or type within a device.**
- **Keep cells and batteries out of the reach of children.**
- **Seek medical advice immediately if a cell or a battery has been swallowed.**
- **Always purchase the correct cell or battery for the equipment.**
- **Keep cells and batteries clean and dry.**
- **Wipe the cell or battery terminals with a clean dry cloth if they become dirty.**
- **Secondary cells and batteries need to be charged before use.** Always use the correct charger and refer to the manufacturer's instructions or equipment manual for proper charging instructions.
- **Do not leave a battery on prolonged charge when not in use.**
- **After extended periods of storage, it may be necessary to charge and discharge the cells or batteries several times to obtain maximum performance.**
- **Secondary cells and batteries give their best performance when they are operated at normal room temperature (20 °C ± 5 °C).**
- **Retain the original product literature for future reference.**
- **Use only the cell or battery in the application for which it was intended.**
- **When possible, remove the battery from the equipment when not in use.**
- **Dispose of properly**

**SERVICE**

- **Follow instructions in the Maintenance section of this manual.** Use of unauthorized parts or failure to follow Maintenance instructions may create a risk of shock or injury.

**SPECIFIC SAFETY RULES**

- **Know your power tool. Read the operator's manual carefully.** Learn the applications and limitations, as well as the specific potential hazards related to the tool. Following this rule will reduce the risk of electric shock, fire, or serious injury.
- **Battery tools do not have to be plugged into an electrical outlet; therefore, they are always in operating condition.** Be aware of possible hazards when not using your battery tool. Always remove the battery before changing accessories. Following this rule will reduce the risk of electric shock, fire or serious personal injury.
- **Do not place the battery tools or battery pack near fire or heat.** This will reduce the risk of explosion and possibly injury.
- **Do not dispose of the batteries in a fire.** The cells may explode. Check with local codes for possible special disposal instructions.
- **Do not open or mutilate the battery.** Released electrolyte is corrosive and may cause damage to the eyes or skin. It may be toxic if swallowed.
- **Do not crush, drop or damage the battery pack.** Do not use a battery pack or charger that has been dropped or received a sharp blow. A damaged battery is subject to explosion. Properly dispose of a dropped or damaged battery immediately.
- **Batteries vent hydrogen gas and can explode in the presence of a source of ignition, such as a pilot light.** To reduce the risk of serious personal injury, never use any cordless product in the presence of open flame. An exploded battery can propel debris and chemicals. If exposed, flush with water immediately.
- **Do not charge the battery in a damp or wet location.** Following this rule will reduce the risk of electric shock.
- **For best results, your battery should be charged in a location where the temperature is greater than 5° C and less than 40° C.** Do not store it outside or in vehicles.
- **Under extreme usage or temperature conditions, battery leakage may occur.** If liquid comes in contact with your skin, wash immediately with soap and water, then neutralize with lemon juice or vinegar. If liquid gets in your eyes, flush them with clean water for at

least 10 minutes, and then seek immediate medical attention. Following this rule will reduce the risk of serious personal injury.

- **Do not let gasoline, oils, petroleum-based products, etc. come in contact with plastic parts.** These substances contain chemicals that can damage, weaken or destroy plastic.
- **Have your battery pack serviced by a qualified repairperson using only identical replacement parts.** This will ensure that the safety of the battery pack is maintained.

**Save these instructions.** Refer to them frequently and use them to instruct others who may use this tool. If you lend someone this tool, lend them these instructions also to prevent misuse of the product and possible injury.

**SAVE THESE INSTRUCTIONS!**
**SPECIFICATIONS**

Battery	BA1400T: 56 V 2.5 Ah Lithium-ion BA2240T: 56 V 4.0 Ah Lithium-ion BA2242T: 56 V 4.0 Ah Lithium-ion BA2800T: 56 V 5 Ah Lithium-ion BA3360T: 56 V 6 Ah Lithium-ion BA4200T: 56 V 7.5 Ah Lithium-ion BA5600T: 56 V 10 Ah Lithium-ion BA6720T: 56 V 12 Ah Lithium-ion
Battery Designation	BA1400T: 14INR19/65 BA2240T: 14INR22/70 14INR22/71 BA2242T: 14INR19/66-2 BA2800T: 14INR19/65-2 BA3360T: 14INR19/66-3 BA4200T: 14INR19/65-3 BA5600T: 14INR19/65-4 BA6720T: 14INR19/65-4 14INR19/66-4
Nominal Voltage	BA1400T: 50.4 V BA2240T: 50.4 V BA2242T: 50.4 V BA2800T: 50.4 V BA3360T: 50.4 V BA4200T: 50.4 V BA5600T: 50.4 V BA6720T: 50.4 V
Optimum Charging Temperature	5°C-40°C
Optimum Storage Temperature In Use	10°C-26°C

Battery weight	BA1400T:	1.30 kg
	BA2240T:	1.90 kg
	BA2242T:	2.20 kg
	BA2800T:	2.25 kg
	BA3360T:	2.92 kg
	BA4200T:	2.90 kg
	BA5600T:	3.50 kg
Matched Charger	CH2100E	
	CH3200E	
	CH5500E	
	CH7000E	

\* Below tools must be used with either BH1000 or BHX1000 harness when the battery weight more than 3kg.

BCA1200    STA1500  
RTA2300    ST1400E-ST

## DESCRIPTION





### KNOW YOUR LITHIUM-ION BATTERY PACK (Fig. A)





1. Cooling Air Port
2. Positive Contact
3. Negative Contact
4. Power Button
5. 5-LED Indicator

## OPERATION

### 5-LED INDICATOR ON BATTERY PACK

This lithium-ion battery pack is equipped with a 5-LED indicator, press the power button to display the charge level or its working condition, the LED indicator will be illuminated for 10 seconds

Battery charge level/Working condition	5-LED indicator	Remarks
80% ≤ Charge level ≤ 100%		5-LED shining green
60% ≤ Charge level < 80%		4-LED shining green
40% ≤ Charge level < 60%		3-LED shining green
20% ≤ Charge level < 40%		2-LED shining green

10% ≤ Charge level < 20%		1-LED shining green
Charge level < 10%		1-LED flashing red.
Low voltage		5-LED flashing red. The battery pack is nearly depleted and needs to be charged immediately.
Over temperature		5-LED shining red. Cool the batter pack until the temperature drops below 67°C.
Self maintenance	-	For BA1400T/BA2242T/BA2800T/BA3360T/BA4200T/BA5600T/BA6720T 5 LEDs shine solid red for 10 seconds, then go out and remain off for 10 seconds, then shine solid red for 10 seconds again or 5 LEDs flash green every two seconds based on different battery version. Both indications, the LEDs will run the cycle until the self-maintenance is finished. For BA2240T no special indicator.

## BATTERY PROTECTION

The battery circuitry protects the battery pack from extreme temperature, over-discharge, and over-charge. To protect the battery from damage and prolong its life, the battery pack circuitry will turn off the battery pack if it becomes overloaded or if the temperature becomes too high during use. This may happen in extremely high torque, binding, and stalling situations. The battery pack will shut down with power indicator shining red for 10s when its operating temperature exceeds 70°C, and will begin normal operation when it returns to 67°C.

**Notice:** A significantly reduced run time after fully charging the battery pack indicates that the batteries are near the end of their usable life and must be replaced.

### COLD WEATHER OPERATION

This Lithium-Ion battery pack will provide optimal performance in temperatures between 10°C and 26°C. When the battery pack is very cold, it may “pulse” for the first minute of use to warm itself. Put the battery pack on a tool and use the tool in a light application. After about a minute, the battery pack will have warmed itself and will operate normally.

### WHEN TO CHARGE THE BATTERY PACK

**NOTICE:** Lithium-Ion battery packs are shipped partially charged. Before using it the first time, fully charge the battery pack.

**NOTICE:** This battery pack is equipped with an advanced self-maintenance function to extend the battery life. Depending on the battery charge, it will automatically perform a self-discharge operation after one month of storage. After this self-maintenance, the battery pack will enter sleep mode and maintain 30% of its charge capacity. If stored for a month or longer, fully recharge the battery before the next use. (Not applicable to BA2240T which is equipped with other advanced technology to extend the battery life.)

It is not necessary to run down the battery pack charge before recharging. The Lithium-Ion battery can be charged at any time and will not develop a “memory” when charged after only a partial discharge. Use the power indicator to determine when the battery pack needs to be recharged.

### HOW TO CHARGE THE BATTERY PACK

Follow the instructions in the Operator’s Manual for the EGO Charger CH2100E, CH3200E, CH5500E & CH7000E.

### TO ATTACH AND DETACH THE BATTERY PACK

Follow the instructions in the Operator’s Manual for the individual EGO product.

## MAINTENANCE

**⚠ WARNING:** To avoid serious personal injury, always remove the battery pack from the tool when changing accessories, cleaning or performing any maintenance.

**⚠ WARNING:** When servicing, use only identical EGO replacement parts. Use of any other parts may create a hazard or cause product damage.

**⚠ WARNING:** It is not recommended to use compressed dry air as a cleaning method for the battery pack. If cleaning with compressed air is the only method to apply, always wear safety goggles or safety glasses with side shields. If the operation is dusty, also wear a dust mask.

### GENERAL MAINTENANCE

Avoid using solvents when cleaning plastic parts. Most plastics are susceptible to damage from various types of commercial solvents and may be damaged by their use. Use clean clothes to remove dirt, dust, oil, grease, etc.

**⚠ WARNING:** Do not at any time let brake fluids, gasoline, petroleum-based products, penetrating oils, etc. come in contact with plastic parts. Chemicals can damage, weaken or destroy plastic which may result in serious personal injury.

**⚠ WARNING:** TO REDUCE THE RISK OF FIRE, PERSONAL INJURY AND PRODUCT DAMAGE DUE TO A SHORT CIRCUIT, NEVER IMMERSE YOUR TOOL, BATTERY PACK OR CHARGER IN FLUID OR ALLOW A FLUID TO FLOW INSIDE THEM. CORROSIVE OR CONDUCTIVE FLUIDS, SUCH AS SEAWATER, CERTAIN INDUSTRIAL CHEMICALS, AND BLEACH OR BLEACH CONTAINING PRODUCTS, ETC., CAN CAUSE A SHORT CIRCUIT.

### BATTERIES

The battery pack is equipped with Lithium-Ion rechargeable batteries. The duration of use from each charge will depend on the type of work performed.

The batteries in this tool have been designed to provide maximum trouble-free life. Like all batteries, they will eventually wear out.

Do not disassemble the battery pack or attempt to replace the batteries. Handling of the batteries, especially when wearing rings and jewelry could result in a serious burn.

To obtain the longest possible battery life, read and understand the operator’s manual.

- It is good practice to unplug the charger and remove the Lithium-Ion battery pack when not in use.

### For Lithium-Ion battery pack storage longer than 30 days:

Store the Lithium-Ion battery pack where the temperature is below 26°C and free of moisture.

- Store Lithium-Ion battery packs in a 30%-50% charged condition.
- Every six months of storage, fully charge the Lithium-Ion battery pack.

- Exterior may be cleaned with a cloth or soft non-metallic brush.

## BATTERY PACK REMOVAL AND PREPARATION FOR RECYCLING



Do not dispose of battery charger and batteries/rechargeable batteries into household waste!

### Li-ion

According to the European law 2012/19/EU, electrical and electronic equipment that is no longer usable, and according to the European law 2006/66/EC, defective or used battery packs/batteries, must be collected separately and disposed of in an environmentally correct manner.

Consult your local waste authority for information regarding available recycling and/or disposal options.

**⚠ WARNING:** Upon removal of the battery pack for disposal or recycling, cover the battery pack's terminals with heavy-duty adhesive tape. Do not attempt to destroy or disassemble the battery pack or remove any of its components. Lithium-Ion batteries must be recycled or disposed of properly. Also, never touch the terminals with metal objects and/or body parts as a short circuit may result. Keep away from children. Failure to comply with these warnings could result in fire and/or serious injury.

## TROUBLESHOOTING

EN

PROBLEM	CAUSE	SOLUTION
The battery pack charge is reduced after more than one month of non-use.	The battery pack has automatically performed self-maintenance to extend its life.	Fully recharge the battery pack before use.
The 5-LED indicator shines red when the battery pack is working.	The battery is too hot.	Cool the battery pack until the temperature drops below 67°C.
The battery (BA1400T/BA2242T/BA2800T/BA3360T/BA4200T/BA5600T/BA6720T) endcap gets warm during storage. Either 5 LEDs shine solid red for 10 seconds, then go out and remain off for 10 seconds, then shine solid red for 10 seconds, or the 5 LEDs flash green for every two seconds. This difference is based on battery version.	The battery pack is automatically performed self-maintenance to extend battery life.	No action is required; this is normal. Press the power indicator the self-maintenance process will stop.
The battery will not charge correctly on the charger (Charger doesn't work and shines the cold/heat battery indicator).	The battery pack is too hot /cold during charging	Reinsert the battery pack (Only for BA2240T) Cool down or warm up the battery pack. Charging will begin when battery pack returns to the normal temperature.

## WARRANTY

### EGO WARRANTY POLICY

Please visit the website [egopowerplus.com](http://egopowerplus.com) for full terms and conditions of the EGO Warranty policy.

DE

## LESEN SIE ALLE ANWEISUNGEN!



**LESEN UND BEACHTEN SIE DIE BEDIENUNGSANLEITUNG**

**⚠️ Restrisiko!** Menschen mit elektronischen Geräten, wie z.B. Herzschrittmachern, sollten ihren Arzt konsultieren, bevor sie dieses Gerät verwenden. Die Bedienung von Elektrogeräten in unmittelbarer Nähe zu Herzschrittmachern kann zu Interferenzen und Störungen des Schrittmachers führen.

**⚠️ WARNUNG:** Um die Sicherheit und Zuverlässigkeit zu gewährleisten, sollten alle Reparaturen nur von qualifizierten Servicetechnikern durchgeführt werden.

## SICHERHEITSSYMBOL

Der Zweck von Sicherheitssymbolen besteht darin, Ihre Aufmerksamkeit auf mögliche Gefahren zu lenken. Die Sicherheitssymbole und deren Erklärungen verdienen Ihre vollste Aufmerksamkeit und Ihr Verständnis. Die Warnsymbole beseitigen nicht von sich aus die Gefahren. Ihre Anweisungen und Warnungen sind kein Ersatz für angemessene Unfallverhütungsmaßnahmen.

**⚠️ WARNUNG:** Achten sie darauf, dass sie, bevor Sie das Gerät benutzen, alle Sicherheitsanweisungen dieser Bedienungsanleitung gelesen und verstanden haben, einschließlich aller Gefahrenzeichen wie „**VORSICHT**“, „**WARNUNG**“ und „**ACHTUNG**“. Die Nichtbeachtung der unten angeführten Anweisungen kann zu Stromschlägen, Feuer und/oder schweren Personenschäden führen.

**⚠️ WARNUNG:** Um die Sicherheit und Zuverlässigkeit zu gewährleisten, sollten alle Reparaturen nur von qualifizierten Servicetechnikern durchgeführt werden.



**⚠️ WARNUNG:** Die Bedienung von Elektrogeräten kann dazu führen, dass Fremdkörper in Ihre Augen gelangen und sie dadurch schwerwiegende Augenschäden davontragen können. Tragen sie immer eine Schutzbrille, wenn möglich mit Seitenschutz, oder, falls nötig, einen vollen Gesichtsschutz, bevor sie mit der Bedienung der Elektrogeräte beginnen. Wir empfehlen ihnen, einen Gesichtsschutz über ihrer eigenen Brille oder eine Standardsicherheitsbrille mit Seitenschutz zu tragen.

**⚠️ WARNUNG:** Risk of fire and burns. Do not disassemble, heat above 100 °C, or incinerate. Keep battery out of reach of children and in original package until ready to use. Dispose of used batteries promptly according to local recycling or waste regulations.

## SICHERHEITSHINWEISE

Diese Seite zeigt und beschreibt die Sicherheitssymbole, die auf diesem Produkt erscheinen können. Lesen, verstehen und befolgen sie die Anweisungen auf dem Gerät, bevor sie versuchen, das Gerät zusammenzubauen oder zu bedienen.

	Sicherheitswarnung	Vorsichtsmaßnahmen, die ihre Sicherheit betreffen
	Augenschutz tragen	Tragen sie immer eine Schutzbrille, möglichst mit Seiten- und einen Gesichtsschutz, wenn sie das Gerät bedienen.
	Lesen Sie die Bedienungsanleitung durch.	Um das Verletzungsrisiko zu verringern, muss der Benutzer die Bedienungsanleitung vor der Benutzung des Gerätes gelesen und verstanden haben.
	Recycling-Symbole	Akkusätze/Batterien nicht mit den Haushaltsabfällen entsorgen, in Feuer oder Wasser werfen. Akkusätze/Batterien sollten gesammelt, recycelt oder auf umweltfreundliche Weise entsorgt werden.
	Akkusatz entfernen	Entfernen Sie den Akkusatz immer aus dem Produkt, wenn Sie Teile befestigen, Einstellungen vornehmen, das Gerät reinigen oder das Gerät nicht benutzt wird.
	Akkusatz/ Batteriezellen vor Feuer schützen.	Schützen Sie den Akkusatz vor konstantem direktem Sonnenlicht, Feuer, Wasser und Feuchtigkeit – es besteht Explosionsgefahr.
	Akkusatz/ Batteriezellen vor Wasser schützen.	Schützen Sie den Akkusatz vor konstantem direktem Sonnenlicht, Feuer, Wasser und Feuchtigkeit – es besteht Explosionsgefahr.

	Akkusatz bei Zimmertemperatur aufladen	Um die besten Ergebnisse zu erzielen, sollte Ihr Akkusatz an einem Ort aufgeladen werden, an dem Temperatur höher als 5° C und niedriger als 40° C ist.
V	Volt	Spannung
A	Ampere	Stromstärke
Hz	Hertz	Frequenz
W	Watt	Leistung
min	Minuten	Zeit
Ah	Amperestunden	Akkukapazität
	Wechselstrom	Stromart
	Gleichstrom	Stromart oder Merkmal des Stroms

**⚠ WARNUNG:** Lesen und verstehen sie alle Anleitungen. Die Nichtbeachtung der Anweisungen kann zu Stromschlägen, Feuer und/oder schweren Verletzungen führen. Der Begriff „Elektrowerkzeug“ in allen unten aufgeführten Warnhinweisen bezieht sich auf EGO Power+ batteriebetriebene (kabellose) Rasen- und Gartengeräte.

#### SICHERHEIT IM ARBEITSBEREICH

- Halten Sie den Arbeitsbereich stets sauber und gut beleuchtet. Nicht aufgeräumte oder dunkle Bereiche können Unfälle provozieren.
- Verwenden Sie das Elektrowerkzeug nicht in explosionsgefährdeten Umgebungen wie z.B. in Gegenwart von entzündlichen Flüssigkeiten, Gasen oder Staub. Elektrowerkzeuge erzeugen Funken, die Staub oder Dämpfe entzünden können.

#### ELEKTRISCHE SICHERHEIT

- Setzen Sie Elektrowerkzeuge nicht bei Regen oder anderen feuchten Bedingungen ein. Wasser, das in ein Elektrowerkzeug eindringt, erhöht das Risiko für Stromschläge.

#### BENUTZUNG UND WARTUNG VON AKKUWERKZEUGEN

- Laden Sie den Akku nur mit den vom Hersteller angegebenen Ladegeräten auf. Ein Ladegerät, das für einen bestimmten Akku geeignet ist, kann bei der

Benutzung mit einem anderen Akkusatz ein Brandrisiko darstellen.

- Benutzen sie Elektrowerkzeuge nur mit dem zu diesem Zweck entwickelten Akkusatz. Die Verwendung von anderen Akkusätzen birgt das Risiko in sich, das Verletzungen verursacht werden und ein Feuer entstehen könnte.
- Wenn der Akku nicht benutzt wird, halten Sie ihn von anderen metallischen Objekten fern, wie Büroklammern, Münzen, Schlüssel, Nägel, Schrauben oder anderen kleinen Metallgegenständen, die eine Verbindung zwischen den Batteriekontakten herstellen können. Das Kurzschließen der Batteriekontakte kann Verbrennungen oder Brände verursachen.
- Bei falscher Anwendung kann Flüssigkeit aus dem Akku austreten; vermeiden sie den Kontakt mit dieser Flüssigkeit. Falls sie versehentlich mit der Flüssigkeit in Berührung kommen, spülen sie diese mit Wasser ab. Falls Flüssigkeit in die Augen geraten ist, suchen sie zudem einen Arzt auf. Aus dem Akku austretende Flüssigkeit kann Reizungen oder Verbrennungen verursachen.
- Zerlegen, öffnen oder zerkleinern Sie keine Sekundärzellen oder Batterien.
- Schützen sie Sekundärzellen oder Batterien vor Hitze oder Feuer.
- Lagern sie das Produkt nicht direkt in der Sonne.
- Schließen sie eine Sekundärzelle oder eine Batterie nicht kurz. Lagern sie Sekundärzellen oder Batterien nicht willkürlich in einer Box oder Schublade, wo sie einander kurzschließen oder durch andere Metallobjekte kurzgeschlossen werden können.
- Nehmen sie eine Sekundärzelle oder eine Batterie erst aus ihrer Originalverpackung, wenn sie benötigt wird.
- Setzen sie Sekundärzellen oder Batterien keinen mechanischen Stößen aus.
- Falls eine Sekundärzelle ausläuft, lassen sie die Flüssigkeit nicht mit der Haut oder den Augen in Berührung kommen. Bei Berührung mit dieser Flüssigkeit spülen sie den betroffenen Bereich mit reichlich Wasser und suchen Sie einen Arzt auf.
- Verwenden sie nur Ladegeräte, die speziell zum Gebrauch mit diesem Produkt bereitgestellt werden.
- Verwenden sie keine Sekundärzellen oder Batterien, die nicht zur Benutzung mit dem Gerät entwickelt worden sind.

- Mischen sie keine Sekundärzellen von verschiedenen Herstellern, unterschiedlicher Kapazität, Größe oder Typ in einem Gerät.
- Halten sie Sekundärzellen und Batterien außer Reichweite von Kindern.
- Suchen sie sofort einen Arzt auf, wenn eine Sekundärzelle oder eine Batterie verschluckt wurde.
- Kaufen sie stets die passende Sekundärzelle oder Batterie für das Gerät.
- Halten Sie Sekundärzellen und Batterien sauber und trocken.
- Wischen sie Sekundärzellen oder Batterien mit einem sauberen, trockenen Tuch ab, wenn sie verschmutzt sind.
- **Sekundärzellen und Batterien müssen vor dem Gebrauch aufgeladen werden.** Verwenden sie stets das korrekte Ladegerät und lesen sie die Anleitungen des Herstellers oder die Bedienungsanleitung, um entsprechende Hinweise zum Aufladen zu erhalten.
- Laden sie einen Akku nicht übermäßig lange auf, wenn er nicht gebraucht wird.
- Nach längerer Aufbewahrungszeit ist es möglicherweise notwendig Sekundärzellen oder Batterien mehrmals aufzuladen und zu entladen, um die optimale Leistung zu erzielen.
- Sekundärzellen und Batterien liefern die beste Leistung, wenn sie bei einer Außentemperatur (20 °C ± 5 °C) benutzt werden.
- Bewahren Sie die originale Produktdokumentation zum späteren Nachschlagen auf.
- Verwenden sie nur die Sekundärzelle oder Batterie in der Anwendung, für die sie vorgesehen ist.
- Sofern möglich, entfernen sie den Akku aus dem Gerät, wenn es nicht benutzt wird.
- Entsorgen sie den Akku auf ordnungsgemäße Weise.

## REPARATUR

- **Befolgen sie die Hinweise zur Wartung in dieser Bedienungsanleitung.** Die Verwendung von nicht zugelassenen Teilen oder ein Nichtbefolgen der Wartungsanleitung kann zu Stromschlägen oder Verletzungen führen.

## SPEZIELLE HINWEISE ZUR SICHERHEIT

- **Lernen sie Ihr Elektrowerkzeug kennen. Lesen sie die Bedienungsanleitung sorgfältig durch. Kennen sie sowohl die Anwendungsgebiete und Beschränkungen als auch die spezifischen möglichen Gefahrenquellen des Werkzeugs.** Wenn

Sie diese Regeln befolgen, verringern sie das Risiko für Stromschläge, Feuer und Verletzungen.

- **Akkuwerkzeuge müssen nicht mit einer Steckdose verbunden werden; daher sind sie stets einsatzbereit.** Achten sie auf mögliche Risiken, wenn sie das akkubetriebene Werkzeug nicht verwenden. Entfernen sie immer den Akku, bevor sie Zubehörteile austauschen. Das Befolgen dieser Regel verringert die Gefahr von Stromschlägen, Feuer oder schweren Verletzungen.
- **Legen sie das Akkuwerkzeug oder den Akkusatz nicht in die Nähe von Feuer oder Hitze.** Dies reduziert die Explosionsgefahr und mögliche Verletzungen.
- **Werfen sie Akkus nicht ins Feuer.** Die Zellen können explodieren. Ziehen sie die örtlichen Vorschriften zurate, um mehr über mögliche Sondervorschriften zur Entsorgung zu erfahren.
- **Öffnen oder zerstören Sie den Akku nicht.** Auslaufender Elektrolyt ist ätzend und kann die Augen oder Haut schädigen. Er kann ist bei Verschlucken giftig sein.
- **Zerquetschen, beschädigen oder lassen Sie den Akkusatz nicht fallen.** Verwenden sie keinen Akku oder kein Ladegerät, das fallen gelassen wurde oder einen heftigen Schlag erlitten hat. Ein beschädigter Akku kann explodieren. Entsorgen sie einen Akku, der fallen gelassen oder beschädigt wurde, sofort und auf ordnungsgemäße Weise.
- **Akkus speichern Wasserstoffgas und können in Gegenwart einer Zündquelle, wie z. B. einer Zündflamme, explodieren.** Um die Gefahr von schweren Verletzungen zu verringern, verwenden sie niemals ein kabelloses Produkt in der Gegenwart einer offenen Flamme. Ein explodierter Akku kann Bruchstücke und Chemikalien herumschleudern. Wenn sie diesen ausgesetzt sind, dann spülen sie diese unverzüglich mit Wasser ab.
- **Laden sie den Akku nicht an einem feuchten oder nassen Ort auf.** Das Befolgen dieser Regel verringert die Gefahr von Stromschlägen.
- **Um die besten Ergebnisse zu erzielen, sollte ihr Akku an einem Ort aufgeladen werden, an dem die Temperatur höher als 5° C und niedriger als 40° C ist.** Lagern sie den Akku nicht draußen oder in Fahrzeugen.
- **Unter extremen Benutzungs- oder Temperaturbedingungen kann es zu einem Auslaufen des Akkus kommen.** Falls die Flüssigkeit mit ihrer Haut in Berührung kommt, waschen Sie den betroffenen Bereich sofort mit Seife und Wasser. Neutralisieren sie die Stelle dann mit Zitronensaft oder Essig. Falls die Flüssigkeit in ihre Augen gerät, spülen sie Ihre Augen mindestens zehn Minuten lang mit sauberem Wasser und suchen sie sofort einen Arzt auf.

Das Befolgen dieser Regel verringert die Gefahr von schweren Verletzungen.

- **Lassen Sie keine Produkte auf Benzin-, Öl-, Petroleumbasis usw. mit den Kunststoffteilen in Berührung kommen.** Diese Substanzen enthalten Chemikalien, die Kunststoff beschädigen, schwächen oder zerstören können.
- **Lassen sie Ihren Akkusatz von einer qualifizierten Fachkraft und nur mit identischen Ersatzteilen reparieren.** Dadurch wird gewährleistet, dass die Sicherheit des Akkusatzes gewahrt wird.

**Heben Sie diese Anleitung auf.** Schlagen Sie gegebenenfalls darin nach und verwenden sie diese, um Andere in die Verwendung des Gerätes einzuweisen. Falls sie dieses Werkzeug an Andere verleihen, händigen sie ihnen auch diese. Anleitungen aus, um Missbrauch des Produktes und möglichen Verletzungen vorzubeugen.

**HEBEN SIE DIESE ANLEITUNG AUF!**

Akkugewicht	BA1400T: 1,30 kg BA2240T: 1,90 kg BA2242T: 2,20 kg BA2800T: 2,25 kg BA3360T: 2,92 kg BA4200T: 2,90 kg BA5600T: 3,50 kg BA6720T: 3,65 kg
Passendes Ladegerät	CH2100E CH3200E CH5000E CH7000E

\* Die nachfolgenden Werkzeuge müssen entweder mit dem Gurtzeug BH1000 oder BHX1000 verwendet werden, wenn der Akku mehr als 3 kg wiegt.

BCA1200	STA1500
RTA2300	ST1400E-ST

## TECHNISCHE DATEN

Akku	BA1400T: 56 V 2,5 Ah Lithium-Ionen BA2240T: 56 V 4,0 Ah Lithium-Ionen BA2242T: 56 V 4,0 Ah Lithium-Ionen BA2800T: 56 V 5,0 Ah Lithium-Ionen BA3360T: 56 V 6,0 Ah Lithium-Ionen BA4200T: 56 V 7,5 Ah Lithium-Ionen BA5600T: 56 V 10,0 Ah Lithium-Ionen BA6720T: 56 V 12 Ah Lithium-Ionen
Bezeichnung der Batteriezelle	BA1400T: 14INR19/65 BA2240T: 14INR22/70 14INR22/71 BA2242T: 14INR19/66-2 BA2800T: 14INR19/65-2 BA3360T: 14INR19/66-3 BA4200T: 14INR19/65-3 BA5600T: 14INR19/65-4 BA6720T: 14INR19/65-4 14INR19/66-4
Nennspannung	BA1400T: 50,4 V BA2240T: 50,4 V BA2242T: 50,4 V BA2800T: 50,4 V BA3360T: 50,4 V BA4200T: 50,4 V BA5600T: 50,4 V BA6720T: 50,4 V
Optimale Ladetemperatur	5°C-40°C
Optimale Lagertemperatur	10°C-26°C

## BESCHREIBUNG

**IHR LITHIUM-IONEN-AKKU (Abb. A)**

1. Kühllufteinlass
2. Positiver Anschluss
3. Negativer Anschluss
4. Einschaltknopf
5. 5-LED-Anzeige

## BEDIENUNG

### 5-LED-ANZEIGE AM AKKUPACK

Dieser Lithium-Ionen-Akkupack ist mit einer 5-LED-Anzeige versehen; drücken Sie den Einschaltknopf, um den Ladestand oder die Funktionsfähigkeit anzuzeigen; die LED-Anzeige leuchtet 10 Sekunden lang.

Akku-Ladestand/ Funktio-nsfähigkeit	5-LED- Anzeige	Bemerkungen
80% ≤ Ladestand ≤ 100%		5 LEDs leuchten grün
60% ≤ Ladestand < 80%		4 LEDs leuchten grün
40% ≤ Ladestand < 60%		3 LEDs leuchten grün

20% ≤Ladestand < 40%		2 LEDs leuchten grün
10% ≤Ladestand < 20%		1 LEDs leuchten grün
Ladestand < 10%		1 LED blinkt rot.
Geringe Spannung		5 LED blinkt rot. Der Akkupack ist fast leer und muss sofort aufgeladen werden.
Überhitzung		5 LEDs leuchten rot. Den Akkupack auf unter 67 °C abkühlen.
Selbstwartung	-	Für BA1400T/BA2242/BA2800T/BA3360T/BA4200T/BA5600T/BA6720T leuchten fünf LEDs für 10 Sekunden rot, schalten sich für 10 Sekunden aus, leuchten erneut für 10 Sekunden oder blinken fünf LEDs alle 2 Sekunden grün, je nach Akkuversion. Bei beiden Anzeigen durchlaufen die LEDs den Zyklus, bis die Selbstwartung abgeschlossen ist. Für BA2240T keine spezielle Anzeige.

**Aufladung.** Um den Akku vor Beschädigungen zu schützen und seine Lebensdauer zu verlängern, schaltet die Akkuschialtung den Akku aus, bevor er überladen wird oder die Temperatur während seines Gebrauchs zu hoch wird. Dies kann bei sehr hoher Drehkraft, beim Festlaufen oder Blockieren erfolgen. Wenn die Betriebstemperatur 70 °C überschreitet, schaltet sich der Akku aus und die Betriebsanzeige leuchtet für 10 Sekunden rot. Wenn die Betriebstemperatur auf 67 °C gesunken ist, beginnt der Akku wieder zu normal zu funktionieren.

**HINWEIS:** Eine deutlich kürzere Laufzeit nach dem vollständigen Aufladen des Akkusatzes weist daraufhin, dass die Akkus sich dem Ende ihrer Lebensdauer nähern und ausgewechselt werden müssen.

**BENUTZUNG BEI KALTEM WETTER**

Dieser Lithium-Ionen-Akkusatz liefert bei Temperaturen zwischen 10°C und 26°C die optimale Leistung. Wenn der Akkusatz sehr kalt ist, „pocht“ er möglicherweise während der ersten Minuten seines Einsatzes, um sich aufzuwärmen. Setzen Sie den Akku in ein Werkzeug ein und benutzen Sie das Werkzeug für eine leichte Anwendung. Nach etwa einer Minute hat sich der Akku erwärmt und wird normal funktionieren.

**WANN MUSS DER AKKU AUFGELOADEN WERDEN**

**HINWEIS:** Lithium-Ionen-Akku werden als nicht vollständig aufgeladen ausgeliefert. Laden Sie den Akku vor der erstmaligen Benutzung komplett auf.

**HINWEIS:** Dieser Akku ist mit einer fortschrittlichen Selbsterhaltungsfunktion zur Verlängerung seiner Akkulaufzeit versehen. Je nach Akkuladung wird er automatisch eine Selbstentladung durchführen, wenn er für einen Monat gelagert wurde. Nach dieser Selbsterhaltung geht der Akku in den Stand-by-Modus und behält 30 % seiner Ladekapazität aufrecht. Wenn er für einen Monat oder länger gelagert wurde ist, laden Sie den Akku vor dem nächsten Gebrauch vollständig auf. (Gilt nicht für BA2240T, die mit einer anderen fortschrittlichen Technologie zur Verlängerung der Akkulebensdauer versehen ist.)

Der Akku muss vor dem erneuten Aufladen nicht entladen werden. Der Lithium-Ionen-Akku kann jederzeit aufgeladen werden und wird keinen „Memory-Effekt“ entwickeln, wenn er aufgeladen wird, obwohl er nur teilweise entladen war.

Ziehen Sie die Ladestandsanzeige zurate, um zu entscheiden, wann der Akkusatz aufgeladen werden muss.

**AUFLADEN DES AKKUSATZES**

Folgen Sie den Anleitungen in der Betriebsanleitung für das EGO Ladegerät CH2100E, CH3200E, CH5500E und CH7000E.

**BEFESTIGEN UND LÖSEN DES AKKUS**

**SCHUTZ DES AKKUS**

Die Akkuschialtung schützt den Akku vor extremen Temperaturen, übermäßiger Entladung und übermäßiger

Folgen Sie den Anleitungen in der Bedienungsanleitung des jeweiligen EGO Produktes.

## WARTUNG

**⚠️ WARNUNG:** Um schwere Verletzungen zu vermeiden, entfernen Sie immer den Akku aus dem Gerät, wenn sie Zubehör auswechseln, das Gerät säubern, oder Wartungsarbeiten vornehmen.

**⚠️ WARNUNG:** Verwenden sie für die Wartung nur identiska EGO Ersatzteile. Die Verwendung anderer Teile kann Unfälle und Schäden am Produkt hervorrufen.

**⚠️ WARNUNG:** Es empfiehlt sich nicht, trockene Druckluft zum Reinigen des Akkus zu verwenden. Falls das Reinigen mit Druckluft die einzige Methode ist, die zur Verfügung steht, tragen sie immer eine Sicherheitsbrille mit Seitenschutz. Falls bei dem Vorgang viel Staub erzeugt wird, tragen sie außerdem eine Staubmaske.

### LAUFENDE WARTUNGSARBEITEN

Verwenden sie keine Lösungsmittel zum Reinigen der Kunststoffteile. Die meisten Kunststoffe reagieren empfi auf die verschiedenen Arten von handelsüblichen Lösungsmitteln und können durch deren Benutzung beschädigt werden. Nehmen sie einen sauberen Lappen, um Schmutz, Staub, Öl, Fett usw. zu entfernen.

**⚠️ WARNUNG:** Lassen sie niemals Bremsflüssigkeit, Benzin, erdöhlhaltige Produkte, durchdringende Öle usw. in Kontakt mit den Kunststoffteilen kommen. Chemikalien können Kunststoffe beschädigen, angreifen oder zerstören, was zu schweren Verletzungen führen kann.

**⚠️ WARNUNG:** UM DIE GEFAHR VON FEUER, VERLETZUNGEN UND BESCHÄDIGUNGEN AM PRODUKT AUFGRUND EINES KURZSCHLUSSES ZU REDUZIEREN, TAUCHEN SIE IHR WERKZEUG, DEN AKKU ODER DAS LADEGERÄT NIEMALS IN FLÜSSIGKEIT BZW. LASSEN SIE KEINE FLÜSSIGKEIT IN DIESE ELEMENTE GELANGEN. KORROSIVE ODER LEITENDE FLÜSSIGKEITEN WIE ETWA MEERWASSER, BESTIMMTE INDUSTRIELLE CHEMIKALIEN UND BLEICHE ODER BLEICHMITTEL-HALTIGE PRODUKTE USW. KÖNNEN EINEN KURZSCHLUSS AUSLÖSEN.

### AKKU

Der Akku besteht aus Lithium-Ionen- Zellen. Die Nutzungsdauer nach jeder Aufladung hängt von der Art der Arbeit ab, die durchgeführt wird.

Die Akkus in diesem Werkzeug wurden entwickelt, um ein Maximum an fehlerfreier Lebensdauer zu liefern. Wie alle Akkus werden sie irgendwann verbraucht sein.

Zerlegen Sie den Akku nicht oder versuchen Sie die Akkus auszuwechseln. Das Anfassen der Akkus, insbesondere wenn Sie Ringe und Schmuck tragen, kann zu schweren Verbrennungen führen.

Um die längstmögliche Akkulaufzeit zu erhalten, lesen und verstehen Sie die Bedienungsanleitung.

- Es empfiehlt sich, den Stecker des Ladegerätes zu ziehen und den Lithium-Ionen- Akku zu entnehmen, wenn er nicht gebraucht wird.

### Wenn der Lithium-Ionen-Akku länger als 30 Tage gelagert wird:

Lagern Sie den Lithium-Ionen- Akku an einer n trockenen Stelle, an der die Temperatur unter 26°C beträgt.

- Lagern Sie Lithium-Ionen- Akkus mit einem Ladestand von 30 % bis 50 %.
- Laden Sie den Lithium-Ionen- Akku alle sechs Monate auf, wenn er gelagert wird.
- Die Außenseite kann mit einem Tuch oder einer weichen, nicht metallischen Bürste gereinigt werden.

### ENTFERNEN DES AKKUS UND VORBEREITUNG FÜR DAS RECYCLING

Entsorgen Sie Ladegerät und Batterien/Akkus nicht im Hausmüll!

Gemäß der europäischen Rechtsnorm 2012/19/EG müssen elektrische und elektronische Geräte, die nicht mehr benutzt werden, separat gesammelt werden und auf umweltgerechte Weise entsorgt werden. Dasselbe trifft gemäß der europäischen Rechtsnorm 2006/66/EG auch auf defekte oder verbrauchte Batterien/Akkus zu.

Ziehen Sie Ihre Müllabfuhr vor Ort zurate, um Informationen über verfügbare Recycling- und/oder Entsorgungsmöglichkeiten zu erhalten.

**⚠️ WARNUNG:** Nach dem Entnehmen des Akkus zwecks Entsorgung oder Recycling bedecken sie bitte die Anschlusskontakte des Akkusatzes mit Klebeband. Versuchen sie nicht den Akku zu zerstören, oder zu zerlegen oder einige seiner Komponenten zu entfernen. Lithium-Ionen-Akkus müssen ordnungsgemäß recycelt oder entsorgt werden. Berühren Sie außerdem niemals die Anschlusskontakte mit Metallobjekten und/oder Körperteilen, da es zu einem Kurzschluss kommen kann. Halten Sie das Gerät von Kindern fern. Die Nichteinhaltung dieser Warnungen kann zu einem Brand und/oder schweren Verletzungen führen.





## STÖRUNGSBESEITIGUNG

DE

PROBLEM	URSACHE	LÖSUNG
Die Ladung des Akkus ist reduziert, nachdem der Akku länger als einen Monat gelagert wurde.	Der Akku hat automatisch eine Selbsterhaltung durchgeführt, um seine Lebensdauer zu verlängern.	Laden Sie den Akku vor dem Gebrauch vollständig auf.
Die 5-LED-Anzeige leuchtet rot, wenn der Akkupack in Betrieb ist.	Der Akku ist zu heiß.	Kühlen Sie den Akku, bis die Temperatur unter 67 °C fällt.
Während der Lagerung wird die Akkukappe warm. (BA1400T/BA2242T/BA2800T/BA3360T/BA4200T/BA5600T/BA6720T) Entweder leuchten 5 LEDs für 10 Sekunden rot und erlöschen für 10 Sekunden und leuchten anschließend wieder für 10 Sekunden, oder die 5 LEDs blinken alle 2 Sekunden grün auf. Dieser Unterschied basiert auf verschiedenen Akku-Versionen.	Zur Verlängerung seiner Lebensdauer hat sich die Selbsterhaltungsfunktion im Akku zugeschaltet.	Das ist vollkommen normal. Es muss nichts unternommen werden. Zum Abschalten der Selbsterhaltungsfunktion die Betriebsanzeige drücken.
Der Akku lädt nicht korrekt auf dem Ladegerät. (Ladegerät funktioniert nicht und die Anzeige für einen kalten/heißeren Akku leuchtet.)	Der Akku ist zu heiß/kalt während des Ladevorgangs.	Akku erneut einlegen (nur für BA2240T). Akku abkühlen oder erwärmen. Der Ladevorgang beginnt, wenn die Temperatur des Akkus wieder im normalen Bereich liegt.

## GARANTIE

### EGO GEWÄHRLEISTUNGSRICHTLINIE

Bitte besuchen Sie unsere website [egopowerplus.com](http://egopowerplus.com) mit den kompletten EGO Garantiebedingungen.

16

## LISEZ TOUTES LES INSTRUCTIONS !



### LISEZ ET COMPRENEZ LES INSTRUCTIONS DU MANUEL D'UTILISATION

**⚠ Risques résiduels !** Les personnes portant des appareils électroniques, par exemple des stimulateurs cardiaques, doivent consulter leur(s) médecin(s) avant d'utiliser ce produit. L'utilisation d'un équipement électrique près d'un stimulateur cardiaque peut provoquer des interférences ou la panne du stimulateur cardiaque.

**⚠ AVERTISSEMENT :** Pour garantir la sécurité et la fiabilité, toutes les réparations doivent être effectuées par un réparateur qualifié.

## SYMBOLES DE SÉCURITÉ

L'objectif des symboles de sécurité est d'attirer votre attention sur des dangers potentiels. Les symboles de sécurité et les explications les accompagnant doivent être lus avec attention et compris. Les symboles de mise en garde ne permettent pas par eux-mêmes d'éliminer les dangers. Les consignes et mises en garde ne se substituent pas à des mesures de prévention appropriées des accidents.

**⚠ AVERTISSEMENT :** Lisez et comprenez impérativement toutes les consignes de sécurité de ce manuel d'utilisation, y compris les symboles de mise en garde de sécurité tels que « **DANGER** », « **AVERTISSEMENT** » et « **ATTENTION** » avant d'utiliser cet outil. Ne pas respecter toutes les consignes listées ci-après peut provoquer un choc électrique, un incendie et/ou des blessures corporelles graves.

**⚠ AVERTISSEMENT :** Pour garantir la sécurité et la fiabilité, toutes les réparations doivent être effectuées par un réparateur qualifié.





**⚠ AVERTISSEMENT :** L'utilisation d'un outil électrique peut provoquer la projection d'objets étrangers dans vos yeux, ce qui peut provoquer des lésions oculaires graves. Avant de mettre un outil électrique en marche, portez toujours un masque de sécurité ou des lunettes de sécurité avec boucliers latéraux, ou un masque facial intégral quand cela est nécessaire. Nous vous recommandons de porter un Masque de Sécurité à Vision Panoramique par-dessus des lunettes de vue ou des lunettes de sécurité standards avec boucliers latéraux.

**⚠ AVERTISSEMENT :** Risques d'incendie et de brûlures. Ne démontez pas, ne chauffez pas au-dessus de 100 °C et n'incinerez pas la batterie. Rangez la batterie hors de portée des enfants et dans son emballage d'origine jusqu'à son utilisation. Mettez les batteries usagées au rebut rapidement et conformément aux réglementations locales relatives au recyclage et aux déchets.

## CONSIGNES DE SÉCURITÉ

Cette page décrit des symboles de sécurité pouvant être présents sur ce produit. Lisez, comprenez et respectez toutes les instructions présentes sur le produit avant d'essayer de l'assembler et de l'utiliser.

	Alerte de sécurité	Précautions concernant votre sécurité
	Porter une protection oculaire	Toujours porter un masque de sécurité ou des lunettes de sécurité avec boucliers latéraux et un masque facial intégral lors de l'utilisation de ce produit.
	Lire le manuel d'utilisation	Pour réduire le risque de blessures, l'utilisateur doit lire et comprendre le manuel d'utilisation avant d'utiliser ce produit.
	Symbole de recyclage Li-Ion	Ne pas jeter les batteries et les piles avec les ordures ménagères, ni dans un feu ou dans de l'eau. Les batteries/piles doivent être collectées, recyclées ou mises au rebut d'une manière respectueuse de l'environnement.
	Retirer la batterie	Toujours retirer la batterie du produit avant d'assembler des pièces, d'effectuer une opération de réglage ou de nettoyage, et lorsque vous n'utilisez pas le produit.
	Ne pas exposer la batterie ou les accumulateurs à des flammes.	Elles ne doivent pas être exposées à la lumière intense et continue du soleil, à des flammes, à de l'eau ou à de l'humidité. Risque d'explosion.
	Ne pas exposer la batterie ou les accumulateurs à de l'eau.	

	Température ambiante de recharge de la batterie	Pour des résultats optimaux, votre batterie doit être rechargée dans un endroit où la température est supérieure à 5°C et inférieure à 40°C.
V	Voit	Tension
A	Ampères	Courant
Hz	Hertz	Fréquence (cycles par seconde)
W	Watt	Puissance
min	Minutes	Durée
Ah	Ampères-heures	Capacité de la batterie
	Courant alternatif	Type de courant
	Courant continu	Type ou caractéristique du courant

**⚠ AVERTISSEMENT :** Lisez et comprenez toutes les instructions. Ne pas respecter toutes les instructions peut provoquer un choc électrique, un incendie et/ou des blessures corporelles graves. Le terme « outil électrique » utilisé dans toutes les mises en garde listées ci-après désigne les outils pour pelouse et jardin (sans fil) fonctionnant sur batterie EGO POWER+.

## SÉCURITÉ DE L'AIRE DE TRAVAIL

- **Maintenez l'aire de travail propre et bien rangée.**  
Les aires de travail en désordre ou mal éclairées augmentent les risques d'accident.
- **N'utilisez pas les outils électriques dans les environnements explosifs, par exemple en présence de liquides, gaz ou poussières inflammables. Les outils électriques génèrent des étincelles pouvant enflammer les poussières et vapeurs.**
- **SÉCURITÉ ÉLECTRIQUE**
- **N'exposez pas les outils électriques à la pluie ou à un environnement mouillé.** Si de l'eau pénètre dans un outil électrique, cela accroît le risque de choc électrique.

## UTILISATION ET ENTRETIEN DES OUTILS ALIMENTÉS PAR BATTERIE

- **Rechargez exclusivement avec les chargeurs spécifiés par le fabricant.**
- Un chargeur adapté à un type de batterie peut présenter un risque d'incendie s'il est utilisé avec une batterie différente.

- **Utilisez les outils électriques exclusivement avec les batteries spécifiées.** L'utilisation de toute autre batterie peut créer un risque de blessures et d'incendie.
- **Quand la batterie n'est pas utilisée, elle doit être rangée loin de tout objet métallique, tel que trombone, pièce de monnaie, clef, clou, vis et tout autre petit objet métallique qui risquerait de mettre en contact ses bornes.** Court-circuiter les bornes de la batterie peut provoquer des brûlures et un incendie.
- **Si la batterie est soumise à des conditions d'utilisation excessives, du liquide peut s'en échapper. Évitez tout contact avec ce liquide. En cas de contact accidentel, rincez à grande eau. En cas de contact avec les yeux, vous devez en outre consulter un médecin.** Le liquide qui s'échappe de la batterie peut provoquer des irritations et des brûlures.
- **Ne démontez pas, n'ouvrez pas et ne lacérez pas les batteries ou les accumulateurs.**
- **N'exposez pas les batteries ou les accumulateurs à de la chaleur ou à des flammes.** Ne les rangez pas à la lumière directe du soleil.
- **Ne court-circuitez pas une batterie ou un accumulateur.** Ne mettez pas des batteries ou des accumulateurs en désordre dans une boîte ou un tiroir, car ils risquent de se court-circuiter les uns les autres ou d'être court-circuités par des objets métalliques.
- **Ne retirez pas un accumulateur ou une batterie de son emballage d'origine avant de commencer à l'utiliser.**
- **Ne soumettez pas les batteries ou les accumulateurs à des chocs mécaniques.**
- **Si une batterie fuit, veillez à ce que le liquide n'entre pas en contact avec la peau ou les yeux.** En cas de contact, lavez la zone contaminée avec beaucoup d'eau et consultez un médecin.
- **N'utilisez aucun chargeur autre que celui spécifiquement fourni pour être utilisé avec l'outil.**
- **N'utilisez aucune batterie ni aucun accumulateur non conçu pour être utilisé avec l'outil.**
- **N'utilisez pas simultanément des batteries de fabricants, types, capacités ou tailles différents dans un équipement.**
- **Maintenez les batteries et les accumulateurs hors de portée des enfants.**
- **Consultez immédiatement un médecin si un accumulateur ou une batterie a été avalé.**
- **Achetez toujours la batterie ou l'accumulateur approprié à l'outil.**

- **Veillez à ce que les batteries et les accumulateurs restent propres et secs.**
- **Essuyez les bornes de la batterie ou de l'accumulateur avec un chiffon propre et sec quand elles sont sales.**
- **Les batteries et les accumulateurs doivent être rechargés avant utilisation.** Utilisez toujours le chargeur approprié et consultez les consignes du fabricant ou du manuel d'utilisation de l'équipement pour connaître les instructions de recharge appropriées.
- **Ne laissez pas une batterie en recharge pendant longtemps quand vous ne l'utilisez pas.**
- **Après toute période de stockage prolongée, il peut être nécessaire de recharger et de décharger plusieurs fois les batteries ou les accumulateurs pour qu'ils atteignent leurs performances optimales.**
- **Les performances des batteries et des accumulateurs sont optimales quand ils sont utilisés à une température ambiante normale (20 °C ± 5 °C).**
- **Conservez le manuel d'utilisation d'origine pour consultation ultérieure.**
- **Utilisez exclusivement la batterie ou l'accumulateur à l'application pour laquelle il a été conçu.**
- **Quand cela est possible, retirez la batterie de l'outil quand vous ne l'utilisez pas.**
- **Mettez-la au rebut d'une manière appropriée.**
- **ni les batteries près d'un feu ou d'une source de chaleur.** Cela permet de réduire le risque d'explosion et de blessures potentielles.
- **Ne jetez pas les batteries dans un feu pour vous en débarrasser.** Les batteries/accumulateurs peuvent exploser. Consultez les réglementations locales pour savoir si elles comportent des dispositions spéciales de mise au rebut.
- **N'ouvrez pas la batterie et ne la mutilez pas.** L'électrolyte sortant des batteries est corrosif et peut blesser les yeux et la peau. Il peut être toxique s'il est avalé.
- **N'écrasez pas, ne faites pas tomber et n'endommagez pas la batterie.** N'utilisez pas une batterie ou un chargeur qui est tombé ou a reçu un coup violent. Une batterie endommagée peut exploser. Mettez au rebut immédiatement et d'une manière appropriée toute batterie endommagée ou qui est tombée.
- **Les batteries libèrent du gaz hydrogène et peuvent exploser en présence d'une source d'embrasement, par exemple une flamme pilote.** Pour réduire le risque de blessure corporelle grave, n'utilisez jamais aucun produit sans fil en présence d'une flamme nue. Une batterie qui explose peut projeter des débris et des substances chimiques. En cas d'exposition, rincez immédiatement à grande eau.
- **Ne rechargez pas la batterie dans un endroit humide ou mouillé.** Respecter cette règle permet de réduire le risque de choc électrique.

## RÉPARATION

- **Respectez les instructions du chapitre Entretien de ce manuel d'utilisation.** L'utilisation de pièces non autorisées ou le non-respect des instructions d'entretien peut créer un risque de choc électrique ou de blessure.

## CONSIGNES DE SÉCURITÉ SPÉCIFIQUES

- **Apprenez à connaître votre outil électrique. Lisez attentivement le manuel d'utilisation. Apprenez les applications et limites de l'outil, ainsi que les dangers potentiels spécifiques intrinsèques à l'outil.** Respecter cette règle permet de réduire les risques de choc électrique, d'incendie et de blessures graves.
- **Les outils alimentés par batterie n'ont pas à être branchés dans une prise électrique, ils sont donc toujours prêts à fonctionner.** Soyez conscient qu'il y a des dangers potentiels quand vous n'utilisez pas votre outil alimenté par batterie. Retirez toujours la batterie avant de changer un accessoire. Respecter cette règle permet de réduire les risques de choc électrique, d'incendie et de blessures corporelles graves.
- **Ne placez pas les outils fonctionnant sur batterie**
- **Pour des résultats optimaux, votre batterie doit être rechargée dans un endroit où la température est supérieure à 5 °C et inférieure à 40 °C.** Ne la rangez pas à l'extérieur ni dans un véhicule.
- **Dans des conditions d'utilisation ou de température extrêmes, la batterie peut fuir.** Si du liquide entre en contact avec votre peau, lavez-la immédiatement avec de l'eau et du savon, puis neutralisez le liquide avec du vinaigre ou du jus de citron. Si du liquide entre en contact avec vos yeux, rincez-les avec beaucoup d'eau propre pendant 10 minutes au minimum, puis consultez immédiatement un médecin. Respecter cette règle permet de réduire le risque de blessures corporelles graves.
- **Veillez à ce qu'il n'y ait pas d'essence, d'huile, de produit à base de pétrole, etc., qui entre en contact avec les pièces en plastiques.** Ces substances contiennent des composés chimiques pouvant endommager, fragiliser ou détruire le plastique.
- **Faites réparer la batterie par un réparateur qualifié ne devant utiliser que des pièces de rechange identiques.** Cela permet de préserver la sécurité de la batterie.

## Conservez ce manuel d'utilisation.

Consultez-le fréquemment et servez-vous-en pour instruire les autres personnes devant utiliser cet outil. Si vous prêtez cet outil à un tiers, prêtez-lui également ce manuel d'utilisation pour éviter l'utilisation incorrecte du produit et des blessures potentielles.

FR

### CONSERVEZ CE MANUEL D'UTILISATION !

## SPÉCIFICATIONS

Batterie	BA1400T: 56 V 2,5 Ah Lithium-ion BA2240T: 56 V 4,0 Ah Lithium-ion BA2242T: 56 V 4,0 Ah Lithium-ion BA2800T: 56 V 5,0 Ah Lithium-ion BA3360T: 56 V 6,0 Ah Lithium-ion BA4200T: 56 V 7,5 Ah Lithium-ion BA5600T: 56 V 10 Ah Lithium-ion BA6720T: 56 V 12 Ah Lithium-ion
Désignation de la batterie	BA1400T: 14INR19/65 BA2240T: 14INR22/70 14INR22/71 BA2242T: 14INR19/66-2 BA2800T: 14INR19/65-2 BA3360T: 14INR19/66-3 BA4200T: 14INR19/65-3 BA5600T: 14INR19/65-4 BA6720T: 14INR19/65-4 14INR19/66-4
Tension nominale	BA1400T: 50,4 V BA2240T: 50,4 V BA2242T: 50,4 V BA2800T: 50,4 V BA3360T: 50,4 V BA4200T: 50,4 V BA5600T: 50,4 V BA6720T: 50,4V
Température de recharge optimale	5°C-40°C
Échelle de température de stockage optimale	10°C-26°C
Poids de la batterie	BA1400T: 1,30 kg BA2240T: 1,90 kg BA2242T: 2,20 kg BA2800T: 2,25 kg BA3360T: 2,92 kg BA4200T: 2,90 kg BA5600T: 3,50 kg BA6720T: 3,65 kg

Chargeur compatible	CH2100E
	CH3200E
	CH5500E
	CH7000E

\* Les outils ci-dessous doivent être utilisés avec le harnais BH1000 ou BHX1000 lorsque la batterie pèse plus de 3 kg.

BCA1200	STA1500
RTA2300	ST1400E-ST

## DESCRIPTION





### DESCRIPTION DE VOTRE BATTERIE LITHIUM-ION (Image A)

- Ouïes de refroidissement
- Contact positif
- Contact négatif
- Interrupteur
- Voyant 5 LED

## UTILISATION

### INDICATEUR À 5 LED DE LA BATTERIE

La batterie lithium-ion est équipée d'un indicateur à 5 LED, appuyez sur l'interrupteur pour afficher son niveau de charge ou son statut de fonctionnement, l'indicateur LED s'allume pendant 10 s.

Niveau de charge/Statut de fonctionnement de la batterie	Indicateur à 5 LED	Remarques
80 % ≤ Niveau de charge ≤ 100 %		5 LED allumées en vert
60% ≤ Niveau de charge < 80%		4 LED allumées en vert
40% ≤ Niveau de charge < 60%		3 LED allumées en vert
20% ≤ Niveau de charge < 40%		2 LED allumées en vert
10% ≤ Niveau de charge < 20%		1 LED allumée en vert

Niveau de charge < 10%		1 LED clignotant en rouge
Tension basse		5 LED clignotant en rouge. La batterie est presque déchargée et doit être rechargée immédiatement.
Surchauffe		5 LED allumées en rouge. Laissez la batterie refroidir jusqu'à ce que sa température baisse sous 67 °C.
Auto-entretien		Pour BA1400T / BA2242T / BA2800T / BA3360T / BA4200T / BA5600T / BA6720T les 5 LED s'allument en rouge pendant 10 secondes, puis s'allument à nouveau en rouge pendant 10 secondes ou les 5 LED clignotent en vert toutes les deux secondes selon la version de la batterie. Pour les deux versions d'indication, les LED exécuteront leur cycle jusqu'à ce que l'auto-nettoyage soit terminé. Pour BA2240T, il n'y a pas d'indicateur spécial.

### PROTECTION DE LA BATTERIE

Le circuit de la batterie la protège d'une température, recharge ou décharge excessive. Pour éviter que la batterie ne soit détériorée et pour prolonger sa durée de vie, le circuit de la batterie l'éteint si elle est en surcharge ou si sa température devient trop élevée pendant l'utilisation. Cela peut se produire en cas de couple extrêmement élevé, de coincement ou de calage. La batterie s'éteint et son témoin de fonctionnement s'allume en rouge pendant 10 s lorsque la température d'utilisation

dépasse 70°C. La batterie reprend son fonctionnement normal lorsque la température redescend à 67°C.

Remarque : La réduction significative de l'autonomie après la recharge complète de la batterie indique qu'elle est en fin de vie et doit être remplacée.

### UTILISATION PAR TEMPS FROID

Les performances de cette batterie Lithium-ion sont optimales à des températures comprises entre 10 °C et 26 °C. Quand la batterie est très froide, elle peut « pulser » pendant la première minute d'utilisation pour se réchauffer. Insérez la batterie sur un outil et effectuez un travail léger avec cet outil. Après une minute environ, la batterie se sera suffisamment réchauffée et fonctionnera normalement.

### QUAND RECHARGER LA BATTERIE

**REMARQUE :** Les batteries lithium-ion sont fournies partiellement chargées. Avant de les utiliser pour la première fois, rechargez-les complètement.

**REMARQUE :** Cette batterie est équipée d'une fonction de maintenance automatique visant à prolonger sa durée de vie. En fonction de sa charge, la batterie effectue une auto-décharge automatiquement après un mois de stockage. Après cette maintenance automatique, la batterie se met en veille et conserve 30 % de sa charge maximale. Après l'avoir stockée pendant un mois ou plus, rechargez la batterie avant de la réutiliser.

(Non applicable au BA2240T qui est équipé d'une autre technologie avancée pour prolonger la durée de vie de la batterie).

Il n'est pas nécessaire de la décharger complètement avant de la recharger. La batterie lithium-ion peut être rechargée n'importe quand et ne subit pas d'effet « mémoire » si elle est rechargée après une décharge incomplète. Utilisez le voyant d'alimentation pour déterminer quand la batterie a besoin d'être rechargée.

### RECHARGER LA BATTERIE

Suivez les consignes figurant dans le manuel d'utilisation pour le chargeur EGO CH2100E, CH3200E, CH5500E et CH7000E.

### ASSEMBLER OU DÉMONTER LA BATTERIE

Respectez les instructions du manuel d'utilisation du produit EGO spécifique.

## ENTRETIEN

**⚠ AVERTISSEMENT :** Afin de vous prémunir contre des blessures corporelles graves, retirez toujours la batterie de l'outil avant de changer un accessoire et avant toute opération de nettoyage ou d'entretien.

**⚠ AVERTISSEMENT :** Les réparations ne doivent

être effectuées qu'avec des pièces de rechange EGO identiques. L'utilisation de toute autre pièce peut créer un danger ou détériorer le produit.

FR

**⚠ AVERTISSEMENT :** Il est recommandé de ne pas utiliser d'air sec comprimé pour nettoyer la batterie. Si le nettoyage à l'air comprimé est la seule méthode utilisée, portez toujours un masque de sécurité ou des lunettes de sécurité avec boucliers latéraux. L'utilisateur doit également porter un masque antipoussières si l'utilisation génère des poussières.

## ENTRETIEN GÉNÉRAL

N'utilisez pas de solvant pour nettoyer les pièces en plastique. La plupart des plastiques peuvent être détériorés par de nombreux solvants différents vendus dans le commerce. Utilisez des chiffons propres pour enlever les saletés, les poussières, l'huile, la graisse, etc.

**⚠ AVERTISSEMENT :** Veillez à ce que les pièces en plastique de l'outil n'entrent jamais en contact avec du liquide de frein, de l'essence, des produits à base de pétrole, du dégrissant, etc. Les produits chimiques peuvent endommager, fragiliser ou détruire les pièces en plastique, ce qui peut provoquer des blessures corporelles graves.

**⚠ AVERTISSEMENT:** POUR RÉDUIRE LE RISQUE D'INCENDIE, DE BLESSURES CORPORELLES ET DE DÉTÉRIORATION DU PRODUIT À CAUSE D'UN COURT-CIRCUIT, N'IMMERGEZ JAMAIS VOTRE OUTIL, LA BATTERIE OU LE CHARGEUR DANS UN LIQUIDE ET VEILLENZ À CE QU'AUCUN LIQUIDE NE PÉNÈTRE À L'INTÉRIEUR D'EUX. LES LIQUIDES CORROSIFS OU CONDUCTEURS, PAR EXEMPLE L'EAU DE MER, CERTAINES SUBSTANCES CHIMIQUES INDUSTRIELLES, LA JAVEL OU DES PRODUITS CONTENANT DE LA JAVEL, ETC., PEUVENT PROVOQUER UN COURT-CIRCUIT.

## BATTERIES

La batterie est constituée de plusieurs accumulateurs rechargeables lithium-ion. L'autonomie permise par chaque recharge dépend du type de travail effectué.

Les accumulateurs contenus dans cette batterie sont conçus pour nécessiter un entretien minimal pendant toute leur durée de vie. Néanmoins, comme tous les accumulateurs, ils finissent par s'user.

Ne désassemblez pas la batterie et n'essayez pas de remplacer ses accumulateurs. Manipuler les accumulateurs, notamment si l'on porte des bagues et des bijoux, peut provoquer des brûlures graves.

Pour maximiser la durée de vie de la batterie, lisez et

comprenez son manuel d'utilisation.

- Il est préférable de toujours débrancher le chargeur et de retirer la batterie lithium-ion quand ils ne sont pas utilisés.

### Consignes concernant les périodes d'inutilisation de la batterie supérieures à 30 jours :

Rangez la batterie lithium-ion dans un endroit exempt d'humidité et où la température est inférieure à 26 °C.

- Rangez la batterie lithium-ion en veillant à ce que sa charge soit comprise entre 30 % et 50 % de sa charge maximale.
- Rechargez complètement la batterie lithium-ion tous les six mois d'inutilisation.
- Nettoyez les surfaces extérieures de la batterie avec un chiffon ou une brosse douce ne comportant aucune pièce métallique.

### RETRAIT ET PRÉPARATION DE LA BATTERIE AVANT RECYCLAGE

Ne jetez pas le chargeur de batterie, les batteries rechargeables/accumulateurs avec les ordures ménagères !

Conformément à la directive européenne 2012/19/UE, les équipements électriques et électroniques qui ne sont plus utilisables, et conformément à la directive européenne 2006/66/CE, les batteries rechargeables et les accumulateurs usagés ou défectueux doivent être collectés séparément et mis au rebut d'une manière respectueuse de l'environnement.

Contactez l'organisme local de gestion des déchets pour obtenir des informations concernant les possibilités existantes de mise au rebut et/ou de recyclage.

**⚠ AVERTISSEMENT :** Lors du retrait de la batterie pour la recycler ou la mettre au rebut, recouvrez ses contacts avec du ruban adhésif épais. N'essayez pas de détruire ou de démonter la batterie ni de retirer l'un de ses composants. Les batteries lithium-ion doivent être recyclées ou mises au rebut d'une manière appropriée. Ne touchez jamais leurs contacts avec des objets métalliques et/ou des parties de votre corps, car cela peut provoquer un court-circuit. Maintenez-les hors de portée des enfants. Ne pas respecter ces mises en garde peut provoquer des blessures graves et/ou un incendie.



## DÉPANNAGE

**FR**

PROBLÈME	CAUSE	SOLUTION
La charge de la batterie est réduite après plus d'un mois de non-utilisation.	La batterie a effectué sa maintenance automatique pour prolonger sa durée de vie.	Rechargez complètement la batterie avant de l'utiliser.
L'indicateur à 5 LED s'allume en rouge quand la batterie est fonctionnelle.	La batterie est trop chaude.	Laissez la batterie refroidir jusqu'à ce que sa température devienne inférieure à 67 °C.
Le couvercle d'extrémité de la batterie (BA1400T/BA2242T/BA2800T/BA3360T/BA4200T/BA5600T/BA6720T) devient chaud pendant le stockage. Soit 5 LED s'allument en rouge pendant 10 secondes puis s'éteignent pendant 10 secondes et se rallument en rouge pendant 10 secondes, soit les 5 LED clignotent en vert toutes les deux secondes. Cette différence est liée au type de batterie.	La batterie effectue sa maintenance automatique pour prolonger sa durée de vie.	Aucune action n'est requise, c'est normal. Appuyez sur le voyant d'alimentation pour arrêter la procédure de maintenance automatique.
La batterie ne se chargera pas correctement sur le chargeur (le chargeur ne fonctionne pas et allume l'indicateur de batterie froide / chaude).	La batterie est trop chaude / froide durant le processus de charge.	Réinsérez la batterie (uniquement pour BA2240T), faites refroidir ou réchauffez la batterie. La charge démarrera quand la température de la batterie redeviendra normale.

## GARANTIE

### POLITIQUE DE GARANTIE EGO

Veillez consulter le site [egopowerplus.com](http://egopowerplus.com) pour trouver l'ensemble des modalités et conditions de la politique de garantie EGO.

## LEA TODAS LAS INSTRUCCIONES!



**ASEGÚRESE DE LEER Y ENTENDER PERFECTAMENTE EL MANUAL DE INSTRUCCIONES**

ES

**⚠ Riesgo residual!** Aquellas personas con implantes electrónicos, tales como marcapasos, deberán consultar a su médico antes de utilizar este producto. La utilización de equipos eléctricos a proximidad de un marcapasos podría causar en este interferencias o averías.

**⚠ ADVERTENCIA:** Para garantizar la seguridad y fiabilidad del producto, confíe cualquier reparación que sea necesaria a personal técnico cualificado.

## SÍMBOLOS RELACIONADOS CON LA SEGURIDAD

El propósito de los símbolos de seguridad es el de atraer su atención hacia los posibles peligros que conlleva la utilización del producto. Los símbolos de seguridad y las explicaciones que los acompañan requieren su máxima atención y comprensión. Por sí solos, los símbolos de advertencia no eliminan los posibles peligros que pudieran existir. Las instrucciones y advertencias que aquí se incluyen no son sustitutas en modo alguno de las medidas de prevención adecuadas que deben tomarse para evitar posibles accidentes.

**⚠ ADVERTENCIA:** Antes de utilizar esta herramienta, asegúrese de haber leído y entendido perfectamente todas las instrucciones incluidas en este Manual del usuario, incluidos todos los símbolos de aviso sobre seguridad, tales como "PELIGRO", "ADVERTENCIA" y "PRECAUCIÓN". De no observarse todas las instrucciones proporcionadas a continuación podría existir un riesgo de incendio, electrocución, así como de lesiones físicas graves.

**⚠ ADVERTENCIA:** Para garantizar la seguridad y fiabilidad del producto, confíe cualquier reparación que sea necesaria a personal técnico cualificado.



**⚠ ADVERTENCIA:** Es posible que, cuando se utilizan herramientas eléctricas, salgan despedidos objetos que podrían causar lesiones oculares severas si no se utiliza equipo de protección personal adecuado. Antes de empezar a usar herramientas eléctricas, póngase siempre gafas de seguridad, gafas con cristales anti-impacto que cuenten con pantallas de protección lateral, o bien una máscara facial que proteja completamente la cara. Recomendamos la utilización de máscaras de seguridad de amplia visión que pueden utilizarse encima de gafas graduadas, o bien gafas normales de seguridad equipadas con pantallas laterales.

**⚠ ADVERTENCIA:** Existe riesgo de provocar un incendio y sufrir quemaduras. No desmonte, incinere ni exponga el producto a temperaturas superiores a 100°C. Mantenga el acumulador fuera del alcance de niños y guardado en su embalaje original hasta que vaya a utilizarlo. Deseche puntualmente los acumuladores agotados conforme a lo establecido por las normativas locales en materia de reciclaje o eliminación de residuos.

## INSTRUCCIONES RELACIONADAS CON LA SEGURIDAD

Esta página muestra y describe los símbolos de seguridad que puede haber en este producto. Asegúrese de leer, entender perfectamente y observar todas las instrucciones estampadas o proporcionadas con el producto antes de proceder a su montaje y utilización.

	Aviso de seguridad	Se trata de precauciones relacionadas con su seguridad
	Utilizar protección ocular	Utilice siempre utilice gafas de seguridad, gafas con cristales anti-impacto que cuenten con pantallas de protección lateral, o bien una máscara facial que proteja completamente la cara cuando se sirva de este producto.
	Leer el Manual del usuario	Para reducir en lo posible el riesgo de lesiones, será necesario leer y entender perfectamente el Manual del usuario antes de proceder a utilizar este producto.
	Símbolos de reciclaje	No deseche las pilas/ baterías o acumuladores junto con los desperdicios domésticos ni arrojándolos al agua o al fuego. Las pilas/ baterías o acumuladores deben recogerse, reciclarse o desecharse de manera que no suponga un peligro para el medio ambiente.
	Retirar el acumulador	Retire siempre el acumulador del producto antes de instalar piezas, efectuar ajustes, proceder a su limpieza, o cuando el producto no esté en uso.

	No exponer el acumulador o la pila recargable a llamas vivas.	Proteja el producto de cualquier exposición directa y prolongada a los rayos del sol, así como de llamas, agua y humedad. Existe peligro de explosión.
	No exponer el acumulador o la pila recargable a la acción del agua.	
	Observar la temperatura ambiente adecuada para recargar el acumulador	Para obtener los mejores resultados, deberá recargar su acumulador en lugares donde la temperatura ambiente sea superior a 5°C e inferior a 40°C.
V	Voltios	Tensión
A	Amperios	Corriente
Hz	Hercios	Frecuencia (ciclos por segundo)
W	Vatios	Potencia eléctrica
min	Minutos	Tiempo
Ah	Amperio-horas	Capacidad de la batería
	Corriente alterna	Tipo de corriente
	Corriente continua	Tipo o característica de la corriente

**⚠ ADVERTENCIA:** Lea detenidamente todas las instrucciones que se incluyen en el manual y asegúrese de haberlas entendido perfectamente. De no observarse todas las instrucciones proporcionadas a continuación podría existir un riesgo de incendio, electrocución, así como de lesiones físicas graves. El término "herramienta eléctrica" que aparece en todas las advertencias aquí incluidas se refiere a las herramientas a batería (sin cable) para césped y jardín de la gama EGO Power+.

### SEGURIDAD EN LA ZONA DE TRABAJO

- **Mantenga la zona de trabajo bien limpia y suficientemente iluminada.** Aquellas áreas desordenadas o insuficientemente iluminadas son más propensas a accidentes.
- **No utilice herramientas eléctricas en entornos explosivos, por ejemplo, en presencia de líquidos, gases o polvo inflamables.** Las herramientas eléctricas generan chispas que podrían actuar como detonante

de vapores y partículas de polvo inflamables.

### PAUTAS DE SEGURIDAD ELÉCTRICA

- **No exponga las herramientas eléctricas a la acción de la lluvia ni a entornos húmedos.** La penetración de agua en una herramienta eléctrica aumentará el riesgo de electrocución.

### UTILIZACIÓN Y CUIDADO DEL ACUMULADOR DE LA HERRAMIENTA

- **Recargue el acumulador utilizando únicamente los tipos de cargadores especificados por el fabricante.** Un cargador adecuado para cierto tipo de acumulador podrá suponer un riesgo de incendio si se utiliza con un acumulador distinto.
- **Utilice únicamente las herramientas eléctricas con acumuladores específicamente diseñados para estas.** La utilización de acumuladores distintos podría suponer un riesgo de lesiones físicas e incendio.
- **Cuando no se esté utilizando el acumulador, manténgalo apartado de objetos metálicos como clips para papeles, monedas, llaves, clavos, tornillos, o cualquier otro objeto metálico pequeño que pudiera provocar un cortocircuito en sus terminales de corriente.** De cortocircuitarse los terminales del acumulador, podrían producirse quemaduras o incendios.
- **En condiciones de uso intensivo, es posible que se produzca una fuga de ácido de los acumuladores. Evite cualquier contacto con dicho electrólito. De producirse cualquier contacto accidental, enjuague la zona corporal afectada con abundante agua. Si el electrólito llegara a penetrar en los ojos, deberá solicitarse atención médica urgente.** El líquido emanado del acumulador podría causar irritación o quemaduras.
- **No desarme, abra ni destruya los acumuladores ni las pilas recargables.**
- **No deje los acumuladores ni las pilas recargables expuestos a fuentes de calor o llamas vivas.** Evite guardarlo en lugares expuestos a la acción directa de los rayos del sol.
- **No cortocircuite los acumuladores ni las pilas.** No guarde los acumuladores ni las pilas depositándolos de manera desordenada en el interior de una caja o cajón, donde existe el riesgo de que puedan cortocircuitarse con otros materiales metálicos.
- **No retire los acumuladores ni las pilas de su embalaje original hasta que vaya a utilizarlos.**
- **No someta los acumuladores ni las pilas a impactos mecánicos.**
- **En caso de producirse fugas en el acumulador, procure que el líquido no entre en contacto con la piel o los ojos.** En caso de contacto, enjuague la zona

ES

afectada con agua abundante y solicite atención médica.

- **No utilice ningún cargador que no haya sido específicamente diseñado para este acumulador.**
- **No utilice ningún acumulador ni batería recargable que no hayan sido diseñados para una herramienta específica.**
- **No mezcle acumuladores ni pilas de diferentes marcas, capacidad, tamaño o tipo en un mismo dispositivo.**
- **Mantenga acumuladores y pilas fuera del alcance de niños.**
- **Solicite inmediatamente atención médica en caso de ingestión de pilas o acumuladores.**
- **Adquiera siempre el tipo de acumulador o pila correcto para el equipo en cuestión.**
- **Mantenga siempre pilas y acumuladores limpios y secos.**
- **De llegar a ensuciarse, limpie los terminales del acumulador o pila con un paño limpio y seco.**
- **Tanto los acumuladores como las pilas recargables deberán recargarse antes de utilizarse.** Utilice siempre el cargador adecuado y consulte las instrucciones del fabricante o el manual de la herramienta a fin de informarse sobre las instrucciones de carga a seguir.
- **No deje el acumulador constantemente en carga si no tiene pensado utilizarlo.**
- **Tras un almacenamiento prolongado o de no haberse utilizado durante largos períodos, podrá ser necesario recargar y descargar varias veces los acumuladores o las pilas para que vuelva a alcanzar su máxima carga y puedan proporcionar un rendimiento óptimo.**
- **Tanto los acumuladores como las pilas recargables proporcionarán un rendimiento óptimo cuando se utilicen a temperaturas ambiente normales (20 °C ± 5 °C).**
- **Conserve la documentación original del producto para futuras consultas.**
- **Utilice únicamente la pila o el acumulador para el propósito que han sido diseñados.**
- **De ser posible, quite el acumulador de la herramienta cuando no la esté utilizando.**
- **Deséchelos de la manera adecuada.**

## MANTENIMIENTO

- **Siga las instrucciones al respecto indicadas en el apartado titulado "Mantenimiento" del presente manual.** La utilización de piezas no aprobadas por el fabricante, así como de no observarse las Instrucciones de Mantenimiento proporcionadas podría aumentar el riesgo de sufrir electrocución o lesiones físicas.

## PAUTAS DE SEGURIDAD ESPECÍFICAS

- **Familiarícese con su herramienta eléctrica. Lea detenidamente el manual del usuario. Infórmese pertinentemente de las diferentes aplicaciones para las que ha sido diseñada la herramienta, así como de sus limitaciones y posibles peligros potenciales específicos derivados de su utilización.** La observación de estas pautas contribuirá a reducir el riesgo de sufrir descargas eléctricas, lesiones graves, o provocar incendios.
- **Las herramientas que funcionan a batería no requieren enchufarse en una toma de corriente. Por lo tanto, siempre están listas para funcionar.** Sea consciente de los posibles peligros implicados, incluso cuando su herramienta a batería no esté en uso. Retire siempre el acumulador antes de proceder a sustituir accesorios. La observación de estas pautas contribuirá a reducir el riesgo de sufrir descargas eléctricas, lesiones graves, o provocar incendios.
- **No coloque acumuladores ni herramientas a batería cerca de fuentes de calor o llamas vivas.** De esta forma se reducirá el riesgo de provocar explosiones y sufrir posibles lesiones físicas.
- **No elimine los acumuladores arrojándolos al fuego.** Sus celdas podrían explotar. Consulte la normativa local referente a los procedimientos de eliminación especiales previstos a tal efecto.
- **No desarme ni dañe en modo alguno el acumulador.** El electrolito que podría liberarse es corrosivo y podría provocar lesiones oculares o cutáneas. Asimismo, podría ser tóxico si se ingiere.
- **No aplaste, deje caer ni dañe el acumulador en modo alguno.** No utilice un acumulador o cargador que se haya caído al suelo o haya recibido un golpe fuerte. Un acumulador dañado es propenso a explotar. Elimine inmediatamente del modo adecuado cualquier acumulador dañado o que se haya caído.
- **Los acumuladores liberan hidrógeno y podrían explotar en presencia de fuentes de ignición, tales como llamas piloto de calefactores, etc.** Para reducir en lo posible cualquier riesgo de sufrir lesiones físicas, nunca utilice ninguna herramienta a batería en presencia de llamas vivas. Al explotar un acumulador, podrían salir despedidos violentamente fragmentos y productos químicos peligrosos. En caso de cualquier exposición o contacto con estos, enjuague inmediatamente la zona corporal afectada con abundante agua.
- **No recargue el acumulador en entornos húmedos o con excesiva condensación.** La observación de estas pautas contribuirá a reducir el riesgo de sufrir descargas eléctricas.

- **Para obtener los mejores resultados, deberá recargar su acumulador en lugares donde la temperatura ambiente sea superior a 5° C e inferior a 40°C.** No lo almacene en el exterior ni dentro de vehículos.
- **Es posible que se observen fugas de electrolito del acumulador cuando se utilice la herramienta a temperaturas ambiente muy elevadas o tras un uso intenso.** Si el electrolito del acumulador llegase a entrar en contacto con la piel, lávese con agua y jabón y enjuáguese con zumo de limón o vinagre para neutralizar el ácido. Si el electrolito llegara a entrar en contacto con los ojos, enjuáguese con agua clara durante al menos 10 minutos y solicite atención médica lo antes posible. La observación de estas pautas contribuirá a reducir el riesgo de sufrir lesiones graves.
- **No permita en ningún momento que gasolina, aceites, productos derivados del petróleo, etc., entren en contacto con los elementos plásticos del producto.** Estas substancias contienen productos químicos que podrían dañar, debilitar o destruir el plástico.
- **Asegúrese de que las reparaciones que deban efectuarse en su acumulador las lleve a cabo personal técnico cualificado que, además, utilice únicamente piezas de recambio idénticas a las originales.** Solo de este modo podrá garantizarse la seguridad de uso del acumulador.

**Conserve estas instrucciones.** Consúltelas con frecuencia y utilícelas para instruir a aquellas otras personas que vayan a usar esta herramienta. En caso de prestar esta herramienta a terceros, proporciónelas también estas instrucciones a fin de evitar su uso incorrecto y posibles riesgos de lesiones.

¡CONSERVE ESTAS INSTRUCCIONES EN UN LUGAR SEGURO!

## ESPECIFICACIONES

Acumulador	BA1400T: 56 V 2,5 Ah ion de litio BA2240T: 56 V 4,0 Ah ion de litio BA2242T: 56 V 4,0 Ah ion de litio BA2800T: 56 V 5,0 Ah ion de litio BA3360T: 56 V 6,0 Ah ion de litio BA4200T: 56 V 7,5 Ah ion de litio BA5600T: 56 V 10 Ah ion de litio BA6720T: 56 V 12 Ah ion de litio
Designación de la batería	BA1400T: 14INR19/65 BA2240T: 14INR22/70 14INR22/71 BA2242T: 14INR19/66-2 BA2800T: 14INR19/65-2 BA3360T: 14INR19/66-3 BA4200T: 14INR19/65-3 BA5600T: 14INR19/65-4 BA6720T: 14INR19/65-4 14INR19/66-4

Tensión nominal	BA1400T: 50,4 V BA2240T: 50,4 V BA2242T: 50,4 V BA2800T: 50,4 V BA3360T: 50,4 V BA4200T: 50,4 V BA5600T: 50,4 V BA6720T: 50,4V
Temperatura ambiente óptima de recarga	5°C-40°C
Temperatura de almacenamiento óptima	10°C-26°C
Peso del acumulador	BA1400T: 1,30 kg BA2240T: 1,90 kg BA2242T: 2,20 kg BA2800T: 2,25 kg BA3360T: 2,92 kg BA4200T: 2,90 kg BA5600T: 3,50 kg BA6720T: 3,65 kg
Cargador adecuado	CH2100E CH3200E CH5500E CH7000E

\* Las herramientas que se indican abajo deben usarse con el amés BH1000 o BHX1000 si el peso de la batería es mayor que 3 kg.

BCA1200	STA1500
RTA2300	ST1400E-ST

## DESCRIPCIÓN

**FAMILIARÍCESE CON SU ACUMULADOR DE ION DE LITIO (fig. A)**

1. Rejilla de refrigeración
2. Contacto positivo
3. Contacto negativo
4. Botón de encendido
5. Indicador de 5 LED

## UTILIZACIÓN

### INDICADOR DE 5 LEDES EN LA BATERÍA

Esta batería viene equipada con un indicador de 5 ledes. Pulse el botón de encendido para mostrar el nivel de carga o su estado de funcionamiento. Los ledes permanecerán encendidos 10 segundos.

ES

Nivel de carga de la batería/ estado de funcionamiento	Indicador de 5 ledes	Observaciones
80% ≤ Nivel de carga ≤ 100%		5 ledes iluminadas en verde
60% ≤ Nivel de carga < 80%		4 ledes iluminadas en verde
40% ≤ Nivel de carga < 60%		3 ledes iluminadas en verde
20% ≤ Nivel de carga < 40%		2 ledes iluminadas en verde
10% ≤ Nivel de carga < 20%		1 ledes iluminadas en verde
Nivel de carga < 10%		1 led iluminada en rojo.
Baja tensión		5 led iluminada en rojo. La batería está casi agotada y necesita ser recargada inmediatamente.
Sobrecalentamiento		5 ledes iluminadas en rojo. Deje enfriar la batería hasta que la temperatura esté por debajo de 67 °C.

Automantenimiento	-	<p>Para los modelos BA1400T/BA2242T/BA2800T/BA3360T/BA4200T/BA5600T/BA6720T, los 5 indicadores LED se encienden fijos 10 segundos de color rojo. A continuación, se apagan y permanecen apagados 10 segundos. Después se encienden de nuevo de forma fija 10 segundos de color rojo, o bien los 5 indicadores LED parpadean de color verde cada dos segundos, dependiendo de las distintas versiones de la batería. En ambos casos, los LED ejecutarán el ciclo hasta que haya finalizado el automantenimiento.</p> <p>Para el modelo BA2240T no hay ningún indicador especial.</p>
-------------------	---	---

### PROTECCIÓN DEL ACUMULADOR

El circuito integrado en el acumulador lo protege de temperaturas extremas, descarga o recarga excesiva. Para proteger el acumulador de daños y prolongar su vida útil, el circuito integrado en el acumulador lo desactivará en caso de producirse sobrecargas o si se sobrecalienta durante su utilización. Estas condiciones podrán producirse en aquellas situaciones en que se exige el máximo par de fuerza a la herramienta, o si esta se queda trabada o se usa de manera intensa. La batería se desactivará y el indicador de estado de carga se encenderá de color rojo durante 10 segundos cuando la temperatura de funcionamiento supere los 70 °C, y reanudará su funcionamiento normal una vez que se haya enfriado y alcanzado una temperatura de 67 °C.

**AVISO:** si tras haber recargado totalmente el acumulador se observa una disminución importante de su autonomía habitual, será indicativo de que el acumulador ha alcanzado el final de su vida útil y será necesario sustituirlo por otro nuevo.

### FUNCIONAMIENTO A TEMPERATURAS MUY BAJAS

Este acumulador de ion de litio proporcionará un rendimiento óptimo a temperaturas entre 10 y 26°C. Si la temperatura del acumulador es excesivamente baja, podrá "funcionar de manera intermitente" durante su primer minuto de uso hasta haberse calentado lo suficiente. Instale el acumulador en una herramienta y utilícela en aplicaciones que requieran poco esfuerzo. Al cabo de unos minutos, el acumulador se habrá calentado lo suficiente y empezará a funcionar normalmente.

### CUÁNDO SE DEBE CARGAR EL ACUMULADOR

**AVISO:** Los acumuladores de ion de litio se suministran parcialmente cargados. Antes de usar por primera vez los acumuladores, asegúrese de recargarlos totalmente.

**AVISO:** Este acumulador incorpora una función avanzada de auto-mantenimiento que permite prolongar su vida útil. En función del estado de carga del acumulador, se descargará automáticamente al cabo de un mes de almacenamiento o inutilización. Tras efectuar dicha descarga de auto-mantenimiento, el acumulador pasará a un modo latente manteniendo únicamente el 30% de su capacidad total de carga. Si lo almacena durante un mes o más, recargue totalmente el acumulador antes de su próxima utilización. (No aplicable para el modelo BA2240T, que está equipado con otra tecnología avanzada para aumentar la vida útil de la batería).

No será necesario esperar a que el acumulador esté descargado para proceder a recargarlo. Este acumulador de ion de litio podrá recargarse en cualquier momento y no "recordará" su estado anterior si se recarga tras solo estar parcialmente descargado. Utilice el testigo de estado para determinar cuándo es necesario recargar el acumulador.

### RECARGA DE ACUMULADORES

Siga las instrucciones del manual del usuario para el cargador EGO CH2100E, CH3200E, CH5500E y CH7000E.

### CONEXIÓN/DESCONEXIÓN DEL ACUMULADOR

Siga las instrucciones proporcionadas en el Manual del usuario del producto EGO que corresponda.

## MANTENIMIENTO

**⚠ ADVERTENCIA:** Para evitar posibles riesgos de lesiones físicas graves, asegúrese siempre de retirar el acumulador de la herramienta antes de proceder a su limpieza, sustituir accesorios o llevar a cabo cualquier tarea de mantenimiento.

**⚠ ADVERTENCIA:** Cuando efectúe reparaciones en el producto, utilice únicamente piezas originales EGO idénticas a las instaladas de fábrica. La utilización de piezas diferentes o no homologadas podría suponer un peligro o causar daños en el producto.

**⚠ ADVERTENCIA:** No se recomienda utilizar aire comprimido seco como método para limpiar el acumulador. Si el único método de limpieza disponible es utilizando aire a presión, asegúrese siempre de utilizar gafas de seguridad o gafas equipadas con protectores laterales cuando limpie el producto. Asimismo, utilice mascarilla antipolvo si la operación efectuada genera polvo.

### MANTENIMIENTO GENERAL

Evite utilizar disolventes para limpiar los elementos plásticos del producto. La mayoría de las piezas de plástico utilizadas son susceptibles de sufrir daños si se limpian con algunos de los tipos de disolventes de uso industrial disponibles en el mercado. Utilice paños limpios para eliminar la suciedad y los residuos de polvo, aceite, grasa, etc.

**⚠ ADVERTENCIA:** No permita en ningún momento

que líquido de frenos, gasolina, productos derivados del petróleo, aceites penetrantes, etc., entren en contacto con los elementos plásticos del producto. Los productos químicos podrían dañar, debilitar o destruir el plástico, con el consiguiente riesgo de provocar lesiones físicas graves.

**⚠ ADVERTENCIA:** PARA REDUCIR EL RIESGO DE INCENDIO, LESIONES FÍSICAS Y DAÑOS EN EL PRODUCTO DEBIDO A UN CORTOCIRCUITO, NO SUMERJA NUNCA EN NINGÚN LÍQUIDO LA HERRAMIENTA, EL ACUMULADOR O EL CARGADOR, NI PERMITA QUE PENETRE NINGÚN LÍQUIDO EN SU INTERIOR. LOS LÍQUIDOS CORROSIVOS O CONDUCTORES, COMO EL AGUA MARINA, ALGUNAS SUSTANCIAS QUÍMICAS INDUSTRIALES Y LA LEJÍA O LOS PRODUCTOS QUE CONTIENEN LEJÍA, ETC. PUEDEN PROVOCAR UN CORTOCIRCUITO.

### ACUMULADORES

El acumulador incorpora celdas recargables de ion de litio. La autonomía de uso tras cada carga dependerá del tipo de trabajo realizado.

Las celdas de este acumulador han sido diseñadas para proporcionar una larga vida útil libre de problemas. No obstante, como sucede con cualquier acumulador, termina agotándose al cabo del tiempo.

No desmonte el acumulador ni intente sustituir ninguna de sus celdas. Tenga cuidado al manipular acumuladores. En particular, si lleva puestas joyas o anillos, ya que podrían provocar un cortocircuito y producirle quemaduras graves.

Para prolongar al máximo la vida útil del acumulador, asegúrese de leer y entender perfectamente las instrucciones al respecto incluidas en el Manual del usuario.

- Se considera una buena práctica desenchufar el cargador y retirar de este el acumulador de ion de litio cuando no vaya a utilizarse.

### Almacenamiento de acumuladores de ion de litio durante más de 30 días:

Almacene su acumulador de ion de litio en un lugar donde la temperatura sea inferior a 26°C y no haya humedad o condensación.

- Almacene los acumuladores de ion de litio cargados a entre el 30% y el 50% de su capacidad total de carga.
- Cada seis meses en almacenamiento, recargue totalmente el acumulador de ion de litio.
- Podrá limpiar la superficie exterior del producto con un paño o cepillo suave no metálico.

## EXTRACCIÓN DEL ACUMULADOR Y PREPARACIÓN PARA SU RECICLAJE

ES



Li-ion

¡No elimine cargadores de baterías, acumuladores ni pilas recargables junto con los desperdicios domésticos!

Tanto la Directiva europea 2012/19/UE sobre la eliminación de aparatos eléctricos y electrónicos inservibles como la Directiva europea 2006/66/CE sobre la eliminación de baterías o acumuladores defectuosos o agotados estipulan que dichos elementos deben ser objeto de una recogida selectiva y reciclarse o eliminarse de manera que no perjudique el medio ambiente.

Consulte a su empresa municipal de recogida de basuras para obtener información acerca de las opciones disponibles para el reciclaje

y/o la eliminación de este tipo de materiales.

**⚠ ADVERTENCIA:** Tras retirar el acumulador a fin de proceder a su eliminación o reciclaje, cubra sus terminales con cinta adhesiva reforzada. No intente destruir o desmontar el acumulador, ni retirar ninguno de sus componentes. Los acumuladores de ion de litio deberán reciclarse o eliminarse de la manera adecuada. Además, evite tocar los terminales del acumulador con objetos metálicos o con elementos de la carcasa de la herramienta, ya que podría provocar un cortocircuito. Manténgalo fuera del alcance de niños. De ignorarse estas advertencias, aumentará el riesgo de incendio, electrocución, así como de sufrir lesiones físicas graves.

DER SPEK  
MACHINES \* TER AAR

## SOLUCIÓN DE PROBLEMAS

ANOMALÍA	CAUSA	SOLUCIÓN
El nivel de carga del acumulador disminuye tras no haberse utilizado durante más de un mes.	El acumulador se ha descargado automáticamente mediante su función de auto-mantenimiento a fin de prolongar su vida útil.	Recargue totalmente el acumulador antes de su próxima utilización.
El indicador de 5 ledes se ilumina en rojo cuando la batería está funcionando.	El acumulador se ha sobrecalentado.	Espera a que el acumulador se haya enfriado lo suficiente hasta que su temperatura sea inferior a 67°C.
La cubierta del extremo del acumulador (BA1400T/BA2242T/BA2800T/BA3360T/BA4200T/BA5600T/BA6720T/BA6720T) se calienta durante el almacenamiento. Los 5 LED se encienden continuamente de color rojo durante 10 segundos, a continuación se apagan y permanecen apagados durante 10 segundos, después se encienden continuamente de color rojo durante 10 segundos, o bien los 5 LED parpadean de color verde cada dos segundos. Esta diferencia depende de la versión de la batería.	El acumulador se descarga automáticamente mediante su función de auto-mantenimiento a fin de prolongar su vida útil.	No es necesaria ninguna acción; esto es normal. Pulse el testigo del estado de carga y el proceso de auto-mantenimiento se detendrá.
La batería no se carga correctamente en el cargador (el cargador no funciona y se enciende el indicador de batería fría/caliente).	La batería está demasiado caliente/fría durante la carga.	Vuelva a insertar la batería (solo para el modelo BA2240T). Deje que la batería se enfríe o se caliente. El proceso de carga se iniciará cuando la batería vuelva a estar a la temperatura normal.

ES

## GARANTÍA

### POLITICA DE GARANTÍA EGO

Por favor visite nuestra página web [egopowerplus.com](http://egopowerplus.com) para los terminos y las condiciones completas de la politica de garantia EGO.

## LEIA TODAS AS INSTRUÇÕES!



**LEIA E COMPREENDA O MANUAL DE INSTRUÇÕES**

PT

**⚠ Risco residual!** As pessoas com dispositivos eletrônicos, como pacemakers, deverão consultar o seu médico antes de utilizarem este produto. A utilização de equipamento elétrico perto de um pacemaker pode causar interferências ou falhas no pacemaker.

**⚠ AVISO:** Para assegurar a segurança e bom funcionamento, todas as reparações deverão ser efetuadas por um técnico de reparação qualificado.

## SÍMBOLOS DE SEGURANÇA

O intuito destes símbolos de segurança é chamar a sua atenção para possíveis perigos. Os símbolos de segurança e as respetivas explicações apresentadas requerem a sua atenção e compreensão. Os avisos de segurança, só por si, não eliminam o perigo. As instruções e avisos dados não são substitutos para medidas de prevenção adequadas a acidentes.

**⚠ AVISO:** Certifique-se de que lê e compreende todas as instruções de segurança neste manual do utilizador, incluindo todos os símbolos de alerta de segurança, como “**PERIGO**”, “**AVISO**”, e “**CUIDADO**” antes de utilizar esta ferramenta. O não cumprimento de todas as instruções apresentadas abaixo pode resultar em choque elétrico, incêndio e/ou lesões pessoais graves.

**⚠ AVISO:** Para assegurar a segurança e bom funcionamento, todas as reparações deverão ser efetuadas por um técnico de reparação qualificado.



**⚠ AVISO:** O funcionamento de qualquer ferramenta elétrica pode dar origem ao resalto de quaisquer objetos estranhos que podem atingir os olhos, podendo dar origem a sérias lesões oculares. Antes de começar a utilizar a ferramenta elétrica, utilize sempre óculos de segurança com proteções laterais e uma proteção completa para o rosto, quando necessário. Recomendamos a utilização de máscaras de segurança com visão panorâmica por cima dos óculos ou óculos de segurança padrão com proteção lateral.

**⚠ AVISO:** Risco de incêndio e queimaduras. Não desmonte, não aqueça acima dos 100 °C, nem incinere. Mantenha a bateria fora do alcance das crianças e na caixa original até estar pronta a ser usada. Elimine as baterias usadas, de acordo com as normas locais relativas aos resíduos e reciclagem.

## INSTRUÇÕES DE SEGURANÇA

Esta página retrata e descreve os símbolos de segurança que podem aparecer neste produto. Leia, compreenda e siga todas as instruções na máquina antes de a tentar montar e utilizar.

	Alerta de segurança	Precauções que envolvam a sua segurança
	Use proteção ocular	Use sempre óculos de segurança com proteção lateral e, se necessário, uma proteção completa do rosto, quando utilizar este produto.
	Leia o manual do utilizador	Para reduzir o risco de lesões, o utilizador tem de ler e compreender o manual do utilizador antes de utilizar este produto.
	Símbolos de reciclagem Li-ion	Não elimine as baterias no lixo doméstico comum, água ou fogo. As baterias devem ser recolhidas, recicladas ou eliminadas de forma ecologicamente correta.
	Retire a bateria	Retire sempre a bateria do produto quando estiver a montar peças, fazer ajustes, limpar ou quando não utilizar o produto.
	Não exponha a bateria/células da bateria ao fogo.	Contra luz solar intensa, fogo, água e humidade. Perigo de explosão.
	Não exponha a bateria/células da bateria à água.	
	Temperatura ambiente da carga da bateria	Para melhores resultados, a sua bateria deverá ser carregada num local onde a temperatura seja superior a 5°C e inferior a 40°C.

V	Volts	Voltagem
A	Amperes	Corrente
Hz	Hertz	Frequência (ciclos por segundo)
W	Watt	Potência
min	Minutos	Tempo
Ah	Amperes-hora	Capacidade da bateria
~	Corrente alternada	Tipo de corrente
≡	Corrente direta	Tipo ou característica da corrente

**AVISO:** Leia e compreenda todas as instruções. Não seguir todas as instruções pode resultar em choque elétrico, incêndio e/ou lesões pessoais graves. O termo “ferramenta elétrica” em todos os avisos listados refere-se às máquinas de jardinagem que funcionam a bateria (sem fios) da EGO Power+.

#### SEGURANÇA NA ÁREA DE TRABALHO

- **Mantenha a área de trabalho limpa e bem iluminada.** As áreas desarrumadas ou escuras convidam a acidentes.
- **Não ligue ferramentas elétricas em ambientes explosivos, tal como na presença de líquidos inflamáveis, gases ou pó.** As ferramentas elétricas criam faíscas que podem incendiar pó ou fumos.

#### SEGURANÇA ELÉTRICA

- **Não exponha a ferramenta elétrica à chuva ou a condições húmidas.** A entrada de água numa ferramenta elétrica aumentará o risco de choque elétrico.

#### UTILIZAÇÃO E CUIDADOS COM A FERRAMENTA A BATERIA

- **Recarregue apenas com os carregadores especificados pelo fabricante.** Um carregador que seja adequado para um tipo de bateria pode criar um risco de incêndio quando usado com outra bateria.
- **Utilize as ferramentas elétricas apenas com as baterias especificamente designadas.** A utilização de outras baterias pode criar um risco de ferimentos e incêndio.
- **Quando não utilizar a bateria, mantenha-a afastada de outros objetos metálicos, como cliques de papel, moedas, chaves, pregos, parafusos ou outros pequenos objetos de metal que possam fazer a ligação entre os dois terminais.** Colocar os

terminais da bateria em curto-circuito pode provocar queimaduras ou um incêndio.

- **Sob condições abusivas, pode ser ejetado líquido da bateria. Evite o contacto. Se ocorrer contacto accidental, lave com água. Se o líquido entrar em contacto com os olhos, procure ajuda médica.** O líquido ejetado da bateria pode provocar irritação ou queimaduras.
- **Não desmonte, abra nem destrua células ou baterias**
- **Não exponha as células ou baterias ao fogo nem ao calor.** Evite guardar à luz directa do sol.
- **Não coloque uma célula ou bateria em curto-circuito.** Não armazene células ou baterias numa caixa ou gaveta ao acaso onde possam entrar em curto-circuito umas com as outras ou entrar em curto-circuito com outros objetos metálicos.
- **Não retire uma célula ou bateria da respetiva caixa até que seja necessária para uso.**
- **Não exponha as células ou baterias a um choque mecânico.**
- **Caso a bateria verta, não permita que o líquido entre em contacto com a pele ou com os olhos.** Se for estabelecido tem contacto, lave a área afetada com montantes abundantes de água e consulte imediatamente um médico.
- **Não utilize qualquer carregador que não o especificamente fornecido para ser usado com este equipamento.**
- **Não utilize qualquer célula ou bateria que não tenha sido criada para ser usada com este equipamento.**
- **Não misture células de diferentes fabricantes, capacidade, tamanho ou tipo dentro de um aparelho.**
- **Mantenha as células e baterias fora do alcance das crianças.**
- **Consulte imediatamente um médico se uma célula ou bateria for engolida.**
- **Adquira sempre a célula ou bateria correta para o equipamento.**
- **Mantenha as células e baterias limpas e secas.**
- **Limpe os terminais da célula ou da bateria com um pano limpo e seco, caso estes fiquem sujos.**

- **Células e baterias secundárias têm de ser carregadas antes da utilização.** Utilize sempre o carregador correto e consulte as instruções do fabricante ou o manual do equipamento quanto às devidas instruções de carga.
  - **Não mantenha a bateria no carregador quando não a usar.**
  - **Após um longo período de armazenamento, pode ser necessário carregar e descarregar as células ou baterias várias vezes para obter o desempenho máximo.**
  - **As células e baterias secundárias têm um melhor desempenho quando são utilizadas à temperatura ambiente normal (20 °C ± 5 °C).**
  - **Guarde a literatura do produto original para futura referência.**
  - **Utilize apenas a célula ou bateria na aplicação para que foi criada.**
  - **Sempre que possível, retire a bateria do equipamento quando não em uso.**
  - **Proceda a uma eliminação correcta.**
- MANUTENÇÃO**
- **Siga as instruções da secção Manutenção deste manual.** A utilização de peças não autorizadas ou o não cumprimento das instruções de Manutenção pode criar um risco de choque ou ferimentos.

## MANUTENÇÃO

- **Siga as instruções da secção Manutenção deste manual.** A utilização de peças não autorizadas ou o não cumprimento das instruções de Manutenção pode criar um risco de choque ou ferimentos.
- REGRAS DE SEGURANÇA ESPECÍFICAS**
- **Conheça a sua ferramenta eléctrica. Leia cuidadosamente o manual do operador. Aprenda as suas aplicações e limitações, bem como os perigos potenciais especificamente relacionados com esta ferramenta.** Seguir esta regra reduzirá o risco de choque eléctrico, incêndio ou lesões graves.
  - **As ferramentas que funcionam a bateria não têm de ser ligadas a uma tomada eléctrica; assim, estão sempre em estado de funcionamento.** Tenha cuidado com os possíveis perigos quando não utilizar a sua ferramenta a bateria. Retire sempre a bateria antes de mudar quaisquer acessórios. Se seguir esta regra reduzirá o risco de choque eléctrico, incêndio ou lesões pessoais sérias.
  - **Não coloque as ferramentas a bateria, nem a bateria perto do fogo ou calor.** Isto reduz o risco de explosão ou possíveis lesões.
  - **Não atire as baterias para o fogo.** As células podem explodir. Verifique as normas locais quanto a possíveis instruções especiais de eliminação.
  - **Não abra, nem altere a bateria.** O eletrólito libertado é corrosivo e pode causar lesões nos olhos ou pele. Pode ser tóxico se engolido.
  - **Não bata, não deixe cair, nem danifique a bateria.** Não utilize uma bateria nem um carregador que tenha caído no chão ou tenha sofrido uma pancada forte. Uma bateria danificada pode explodir. Elimine imediatamente e corretamente uma bateria que tenha caído ou esteja danificada.
  - **As baterias libertam gás de hidrogénio e podem explodir na presença de uma fonte de ignição, como uma luz piloto.** Para reduzir o risco de lesões pessoais sérias, nunca utilize um produto sem fios na presença de uma chama sem proteção. Ao explodir, uma bateria pode libertar resíduos e químicos. Se for exposto a estes produtos, lave imediatamente com água.
  - **Não carregue a bateria em locais húmidos ou molhados.** Se seguir esta regra reduzirá o risco de choque eléctrico.
  - **Para melhores resultados, a sua bateria deverá ser carregada num local onde a temperatura seja superior a 5 °C e inferior a 40 °C.** Não armazene no exterior, nem dentro de veículos.
  - **Usada em condições ou temperaturas extremas, a bateria pode causar derrames.** Se o líquido entrar em contacto com a sua pele, lave imediatamente com água e sabão, depois neutralize com sumo de limão ou vinagre. Se o líquido entrar nos seus olhos, passe com água limpa e abundante durante, pelo menos, 10 minutos, depois consulte imediatamente um médico. Se seguir esta regra reduzirá o risco de ferimentos pessoais graves.
  - **Não permita que gasolina, óleos, produtos à base de petróleo, etc., entrem em contacto com as peças de plástico.** Estas substâncias contêm químicos que podem danificar, enfraquecer ou destruir os plásticos.
  - **A sua bateria deverá ser reparada por pessoas qualificadas, utilizando apenas peças sobressalentes idênticas.** Tal irá assegurar que a segurança da bateria é mantida.

**Guarde estas instruções.** Consulte com frequência e utilize estas instruções para instruir outras pessoas sobre a forma de utilizar este equipamento. Se emprestar a alguém esta ferramenta, entregue também estas instruções para evitar a má utilização do produto e possíveis lesões.

**GUARDE ESTAS INSTRUÇÕES!**

## ESPECIFICAÇÕES

Bateria	BA1400T: 56 V 2,5 Ah de ião e lítio BA2240T: 56 V 4,0 Ah de ião e lítio BA2242T: 56 V 4,0 Ah de ião e lítio BA2800T: 56 V 5,0 Ah de ião e lítio BA3360T: 56 V 6,0 Ah de ião e lítio BA4200T: 56 V 7,5 Ah de ião e lítio BA5600T: 56 V 10 Ah de ião e lítio BA6720T: 56 V 12 Ah de ião e lítio
Designação da bateria	BA1400T: 14INR19/65 BA2240T: 14INR22/70 14INR22/71 BA2242T: 14INR19/66-2 BA2800T: 14INR19/65-2 BA3360T: 14INR19/66-3 BA4200T: 14INR19/65-3 BA5600T: 14INR19/65-4 BA6720T: 14INR19/65-4 14INR19/66-4
Voltagem nominal	BA1400T: 50,4 V BA2240T: 50,4 V BA2242T: 50,4 V BA2800T: 50,4 V BA3360T: 50,4 V BA4200T: 50,4 V BA5600T: 50,4 V BA6720T: 50,4V
Temperatura de carga ideal	5°C-40°C
Temperatura ótima de armazenamento	10°C-26°C
Peso da bateria	BA1400T: 1,30 kg BA2240T: 1,90 kg BA2242T: 2,20 kg BA2800T: 2,25 kg BA3360T: 2,92 kg BA4200T: 2,90 kg BA5600T: 3,50 kg BA6720T: 3,65 kg
Carregador corre-pendente	CH2100E CH3200E CH5500E CH7000E

\* As ferramentas apresentadas abaixo têm de ser usadas com o arnês BH1000 ou BHX1000 quando o peso da bateria for superior a 3 kg.

BCA1200 STA1500  
RTA2300 ST1400E-ST

## DESCRIÇÃO

### CONHEÇA A SUA BATERIA DE IÃO E LÍTIO (Fig. A)

1. Entrada de ar de arrefecimento
2. Contacto positivo
3. Contacto negativo
4. Botão da energia
5. Indicador com 5 LEDs

PT

## FUNCIONAMENTO

### INDICADOR COM 5 LEDS NA BATERIA

Esta bateria de ião de lítio vem equipada com um indicador com 5 LEDs. Prima o botão da energia para visualizar o nível da carga ou o seu estado de funcionamento. O indicador LED permanece ligado durante 10 segundos.

Nível da carga da bateria / Estado de funcionamento	Indicador com 5 LEDs	Observações
80% ≤ Nível da carga ≤ 100%		5 LEDs verdes acesos
60% ≤ Nível da carga < 80%		4 LEDs verdes acesos
40% ≤ Nível da carga < 60%		3 LEDs verdes acesos
20% ≤ Nível da carga < 40%		2 LEDs verdes acesos
10% ≤ Nível da carga < 20%		1 LED verde aceso
Nível da carga < 10%		1 LED a piscar a vermelho.
Baixa voltagem		5 LED a piscar a vermelho. A bateria está quase gasta e tem de ser recarregada imediatamente.
Temperatura excessiva		5 LED vermelhos acesos. Arrefeça a bateria até que a temperatura desça abaixo dos 67 °C.

<p>Manutenção automática</p>	<p>Para a BA1400T/BA2242T/BA2800T/BA3360T/BA4200T/BA5600T/BA6720T os 5 LEDs acendem a vermelho durante 10 segundos, depois desligam-se e permanecem desligados durante 10 segundos. Depois, acendem novamente a vermelho durante 10 segundos ou os 5 LEDs piscam a verde a cada dois segundos, de acordo com as diferentes versões da bateria. Em ambos os casos, os LEDs efetuam o ciclo até que a manutenção automática termine.</p> <p>Para a BA2240T, não há qualquer indicador em especial.</p>
------------------------------	--

## PROTEÇÃO DA BATERIA

O circuito da bateria protege a bateria de temperaturas extremas, descarga excessiva e sobrecarga. Para proteger a bateria de danos e aumentar o seu tempo de vida útil, os circuitos da bateria desligam a bateria se esta ficar sobrecarregada ou se a temperatura ficar demasiado elevada durante a utilização. Isto pode acontecer em situações de binário extremamente elevado, se o aparelho ficar preso ou paralisado. A bateria desliga-se com o indicador da energia ligado a vermelho durante 10 segundos quando a temperatura de funcionamento exceder os 70 °C, e volta a funcionar normalmente quando voltar aos 67 °C.

**Aviso:** Um tempo de funcionamento significativamente reduzido após uma carga completa da bateria indica que as baterias estão próximo do fim da sua vida útil e devem ser substituídas.

## FUNCIONAMENTO EM CONDIÇÕES FRIAS

Esta bateria de ião e lítio fornece um desempenho ótimo em temperaturas entre 10 °C e 26 °C. Quando a bateria estiver muito fria, pode "pulsar" durante o primeiro minuto de utilização, para aquecer. Coloque a bateria de novo na ferramenta e utilize a ferramenta numa aplicação leve. Após cerca de um minuto, a bateria aquece e funcionará normalmente.

## QUANDO CARREGAR A BATERIA

**Aviso:** As baterias de ião e lítio são enviadas parcialmente carregadas. Antes de utilizar pela primeira vez, carregue completamente a bateria.

**Aviso:** Esta bateria vem equipada com uma função avançada de manutenção automática, para aumentar o seu tempo de vida útil. Dependendo da carga da bateria, ela efetua automaticamente uma descarga automática

após um mês de armazenamento. Após esta manutenção automática, a bateria entra no modo de espera e mantém 30% da sua capacidade de carga. Se for armazenada durante mais de um mês, carregue por completo a bateria antes da próxima utilização. (Não aplicável à BA2240T, que vem equipada com outra tecnologia avançada para prolongar o tempo de vida da bateria.)

Não é necessário esgotar a carga da bateria antes de voltar a carregar. A bateria de ião e lítio pode ser carregada a qualquer altura e não desenvolve uma "memória" quando for carregada após uma descarga parcial. Utilize o indicador de energia para determinar quando é que a bateria tem de ser recarregada.

## COMO CARREGAR A BATERIA

Siga as instruções no Manual do Operador para o Carregador CH2100E, CH3200E, CH5500E e CH7000E da EGO.

## PARA FIXAR E RETIRAR A BATERIA

Siga as instruções no manual do utilizador do respetivo produto EGO.

## MANUTENÇÃO

**⚠️ AVISO:** Para evitar lesões pessoais sérias, retire sempre a bateria da ferramenta quando mudar de acessórios, limpar ou efetuar qualquer manutenção.

**⚠️ AVISO:** Quando fizer reparações, utilize apenas peças sobressalentes idênticas da EGO. A utilização de outras peças pode criar um perigo ou provocar danos no produto.

**⚠️ AVISO:** Não recomendamos a utilização de ar comprimido seco como método de limpeza para a bateria. Se a limpeza com ar comprimido for o único método que pode utilizar, utilize sempre óculos de segurança com proteções laterais. Se o funcionamento fizer muito pó, utilize também uma máscara para o pó.

## MANUTENÇÃO GERAL

Evite utilizar solventes quando limpa peças plásticas. Grande parte dos plásticos pode ficar danificada devido a vários tipos de solventes comerciais e pode danificar-se com o uso. Utilize panos de limpeza limpos para retirar sujidades, pó, óleo, gordura, etc.

**⚠️ AVISO:** Nunca permita que o líquido dos travões, gasolina, produtos à base de petróleo, óleos penetrantes, etc., entrem em contacto com as peças de plástico. Os químicos podem danificar, enfraquecer ou destruir o plástico, o que pode dar origem a lesões pessoais sérias.

**⚠️ AVISO:** PARA REDUZIR O RISCO DE FOGO, LESÕES PESSOAIS OU DANOS NO PRODUTO DEVIDO A CURTO-CIRCUITO, NUNCA COLOQUE A SUA FERRAMENTA, BATERIA OU CARREGADOR DENTRO DE ALGUM LÍQUIDO, NEM PERMITA QUE ENTRE ALGUM LÍQUIDO PARA DENTRO DELES. OS LÍQUIDOS CORROSIVOS OU CONDUTORES, COMO A ÁGUA DO MAR, ALGUNS QUÍMICOS INDUSTRIAIS E LIXÍVIA OU PRODUTOS COM LIXÍVIA, ETC., PODEM CAUSAR UM CURTO-CIRCUITO.

## BATERIAS

A bateria vem equipada com células recarregáveis de ião

e lítio. A duração de utilização de cada carga depende do tipo de trabalho efetuado.

As baterias nesta ferramenta foram criadas para fornecer um tempo máximo de vida útil sem problemas. Tal como todas as baterias, estas acabam por se desgastar.

Não desmonte a bateria nem tente substituir as baterias. Manusear as baterias, especialmente quando usar anéis e jóias pode dar origem a queimaduras sérias.

Para obter o mais longo tempo de vida útil da bateria, leia e compreenda o manual do utilizador.

- Deve desligar o carregador e retirar a bateria de ião-lítio quando não a usar.

#### **Para baterias de ião-lítio que sejam guardadas durante mais de 30 dias:**

Guarde a bateria de ião-lítio em locais com uma temperatura abaixo dos 26 °C e sem humidade.

- Guarde a bateria de ião-lítio com 30%-50% da sua carga
- Carregue por completo a bateria a cada seis meses de armazenamento.
- O exterior pode ser limpo com um pano ou uma escova suave que não seja de aço

#### **REMOÇÃO DA BATERIA E PREPARAÇÃO PARA RECICLAGEM**



#### **Li-ion**

Não elimine o carregador da bateria e baterias/baterias recarregáveis juntamente com o lixo doméstico comum!

De acordo com a norma europeia

2012/19/UE, o equipamento elétrico e eletrónico que deixe de ser usado, e de acordo com a norma europeia 2006/66/CE, as baterias gastas ou defeituosas têm de ser recolhidas em separado e eliminadas de um modo amigável ao ambiente.

Consulte as autoridades locais quanto ao modo como reciclar e eliminar.

**AVISO:** Ao retirar a bateria para ser eliminada ou reciclada, cubra os terminais da bateria com uma fita adesiva resistente. Não tente destruir ou desmontar a bateria, nem retirar algum dos seus componentes. As baterias de ião e lítio têm de ser recicladas ou eliminadas de forma adequada. Além disso, nunca toque em qualquer dos terminais com objetos de metal e/ou com o corpo, pois isso pode causar um curto-circuito. Mantenha afastado das crianças. Se não seguir estes avisos de segurança, pode originar um incêndio e/ou lesões sérias.

PT

## RESOLUÇÃO DE PROBLEMAS

PT

PROBLEMA	CAUSA	SOLUÇÃO
A carga da bateria diminuiu passado mais de um mês sem ser utilizada.	A bateria efetuou a manutenção automática para aumentar o seu tempo de vida útil.	Recarregue por completo a bateria antes da utilização.
O indicador com 5 LEDs acende a vermelho quando a bateria estiver em funcionamento.	A bateria está muito quente.	Deixe a bateria arrefecer até que a temperatura atinja menos de 67 °C.
A tampa da bateria (BA1400T/BA2242T/BA2800T/BA3360T/BA4200T/BA5600T/BA6720T) fica quente durante o armazenamento. Os 5 LEDs permanecem ligados a vermelho durante 10 segundos, depois desligam-se e permanecem desligados durante 10 segundos, a seguir voltam a permanecer ligados a vermelho durante 10 segundos, ou 5 LEDs piscam a verde a cada dois segundos. Esta diferença baseia-se nas diferentes versões da bateria.	A bateria efetuou a manutenção automática para aumentar o seu tempo de vida útil.	Não é necessária qualquer ação; isso é normal. Se premir o indicador de potência o processo de manutenção automática é interrompido.
A bateria não carrega corretamente no carregador (o carregador não funciona e emite o indicador luminoso de bateria fria/quente).	A bateria está muito quente/fria durante o carregamento.	Volte a inserir a bateria (apenas para a BA2240T). Arrefeça ou aqueça a bateria. O carregamento começa quando a bateria voltar à temperatura normal.

## GARANTIA

### POLÍTICA DE GARANTIA EGO

Visite o website [egopowerplus.com](http://egopowerplus.com) para os termos e condições completos da política de garantia da EGO.

## LEGGERE TUTTE LE ISTRUZIONI!



### LEGGERE E COMPRENDERE LE ISTRUZIONI

**⚠️ Rischi residui!** Le persone portatrici di dispositivi elettronici, ad esempio pacemaker, devono consultare il proprio medico prima di usare questo prodotto. L'utilizzo di apparecchi elettrici in prossimità di pacemaker cardiaci comporta il rischio di interferenze o malfunzionamento del pacemaker.

**⚠️ AVVERTENZA!** Per garantire sicurezza e affidabilità, tutte le riparazioni e sostituzioni devono essere eseguite da un tecnico qualificato.

## SIMBOLI DI SICUREZZA

Lo scopo dei simboli di sicurezza è attirare l'attenzione dell'operatore sui possibili pericoli. I simboli di sicurezza e le relative spiegazioni richiedono la massima attenzione e comprensione da parte dell'operatore. Le avvertenze espresse dai simboli, da sole, non eliminano tutti i rischi. Le istruzioni e le avvertenze non sostituiscono le adeguate misure di prevenzione contro gli incidenti.

**⚠️ AVVERTENZA!** Accertarsi di aver letto e compreso tutte le istruzioni di sicurezza in questo manuale, inclusi tutti i simboli di avvertenza come "PERICOLO", "AVVERTENZA" e "ATTENZIONE", prima di usare questo apparecchio. Il mancato rispetto di tutte le istruzioni riportate di seguito comporta il rischio di scossa elettrica, incendio e/o lesioni gravi.

**⚠️ AVVERTENZA!** Per garantire sicurezza e affidabilità, tutte le riparazioni e sostituzioni devono essere eseguite da un tecnico qualificato.



**⚠️ AVVERTENZA!** L'uso di apparecchi elettrici può causare il lancio di oggetti estranei verso l'operatore, con il rischio di gravi lesioni agli occhi. Durante l'uso dell'apparecchio, indossare sempre occhiali protettivi o occhiali di sicurezza con protezioni laterali e, se necessario, una maschera facciale. Si consiglia di indossare una maschera di sicurezza con ampio campo visivo sopra gli occhiali o gli occhiali di sicurezza standard con protezioni laterali.

**⚠️ AVVERTENZA!** Rischio di incendio e ustioni. Non disassemblare, scaldare a temperature superiori a 100 °C o bruciare. Conservare la batteria fuori dalla portata dei bambini e nella confezione originale finché non è pronta all'uso. Smaltire immediatamente le batterie usate conformemente alle normative locali relative a riciclaggio e smaltimento.

## ISTRUZIONI DI SICUREZZA

Questa pagina illustra e descrive i simboli di sicurezza che possono comparire sul prodotto. Leggere, comprendere e seguire tutte le istruzioni sull'apparecchio prima di tentare di assemblarlo e ripararlo.

IT

	Avvertenza di sicurezza	Precauzioni relative alla sicurezza dell'operatore
	Indossare protezioni per gli occhi	Durante l'uso del prodotto, indossare sempre occhiali protettivi o occhiali di sicurezza con protezioni laterali e una maschera facciale.
	Leggere il manuale di istruzioni	Per ridurre il rischio di infortunio, l'utente deve leggere e comprendere tutte le istruzioni prima di usare questo prodotto.
	Simbolo di smaltimento	Non smaltire i gruppi batteria o le batterie insieme ai rifiuti domestici, nel fuoco o nell'acqua. I gruppi batteria o le batterie devono essere raccolte, riciclate o smaltite nel rispetto dell'ambiente.
	Rimuovere il gruppo batteria	Rimuovere sempre il gruppo batteria dall'apparecchio durante il montaggio dei componenti, prima delle operazioni di manutenzione e pulizia e quando non è in uso.
	Non esporre la batteria al fuoco.	Evitare l'esposizione continuata a luce solare intensa, fuoco, acqua e umidità. Rischio di esplosione.
	Non esporre la batteria all'acqua.	

	Temperatura ambientale per la ricarica del gruppo batteria	Per i migliori risultati, ricaricare la batteria in locali in cui la temperatura è superiore a 5°C e inferiore a 40°C.
V	Volt	Voltaggio
A	Ampere	Corrente
Hz	Hertz	Frequenza (cicli al secondo)
W	Watt	Potenza
min	Minuti	Tempo
Ah	Ampere-ora	Capacità batteria
	Corrente alternata	Tipo di corrente
	Corrente continua	Tipo o caratteristica della corrente

**⚠ AVVERTENZA!** Leggere e comprendere tutte le istruzioni. Il mancato rispetto di tutte le istruzioni comporta il rischio di scossa elettrica, incendio e/o lesioni gravi. Il termine "utensile elettrico" nelle avvertenze riportate di seguito fa riferimento a gli apparecchi da giardino alimentati a batteria (senza cavo) EGO Power+.

## SICUREZZA DELL'AREA DI LAVORO

- **Mantenere l'area di lavoro pulita e ben illuminata.** Aree ingombre e ombreggiate favoriscono gli incidenti.
- **Non usare gli utensili elettrici in atmosfere esplosive, ad esempio in presenza di liquidi, gas o polveri infiammabili.** Gli utensili elettrici producono scintille suscettibili di dare fuoco a polveri o vapori.

## SICUREZZA ELETTRICA

- **Non esporre gli utensili elettrici a pioggia o condizioni di umidità.** La penetrazione di acqua all'interno di un utensile elettrico aumenta il rischio di scossa elettrica.

## USO E MANUTENZIONE DELLA BATTERIA

- **Ricaricare la batteria esclusivamente con il caricabatteria specificato dal costruttore.** Un caricabatteria adatto a una batteria può comportare rischio di incendio se usato con un'altra batteria.
- **Usare esclusivamente gruppi batteria progettati specificamente per questo utensile elettrico.** L'uso di altri gruppi batteria comporta il rischio di incendio e infortunio.
- **Quando il gruppo batteria non è in uso, tenerlo lontano da piccoli oggetti metallici, ad esempio graffette, monete, chiavi, chiodi, viti ecc. poiché**

**potrebbero creare un collegamento tra i due terminali.** L'eventuale cortocircuito dei terminali della batteria comporta il rischio di incendio o di ustioni.

- **L'utilizzo improprio dell'utensile elettrico può causare fuoriuscite di liquido dalla batteria: evitare il contatto con tale liquido. In caso di contatto accidentale, lavare con acqua. Se il liquido entra in contatto con gli occhi, consultare un medico.** Il liquido fuoriuscito dalla batteria può causare irritazioni o ustioni.
- **Non smontare, aprire o distruggere le batterie o le celle secondarie.**
- **Non esporre le celle o la batterie a calore o fuoco.** Evitare di conservarle alla luce solare diretta.
- **Non mettere in corto circuito una cella o una batteria.** Non conservare celle e batterie in una scatola o un cassetto dove possono andare in corto circuito tra loro o con oggetti metallici.
- **Non rimuovere una cella o una batteria dalla confezione originale finché non è pronta all'uso.**
- **Non esporre le celle o le batterie a urti meccanici.**
- **Se una cella subisce perdite, evitare che il liquido entri in contatto con gli occhi o la pelle.** In caso di contatto, lavare l'area interessata con abbondante acqua e consultare un medico.
- **Non usare caricabatteria diversi da quello specificamente fornito con l'apparecchio.**
- **Non usare celle o batterie non progettate per l'uso con l'apparecchio.**
- **Non mischiare celle di marche, capacità, dimensioni o tipo diversi all'interno dello stesso dispositivo.**
- **Conservare celle e batterie fuori dalla portata dei bambini.**
- **Consultare immediatamente un medico in caso di ingestione di una cella o una batteria, o elementi a essi collegate.**
- **Acquistare sempre la cella o la batteria corretta per l'apparecchio.**
- **Mantenere celle e batterie pulite e asciutte.**
- **Se sono sporchi, pulire i terminali della cella o della batteria con un panno asciutto e pulito.**
- **Le batterie e le celle secondarie devono essere ricaricate prima dell'uso.** Usare sempre il caricabatteria corretto e fare riferimento alle istruzioni del costruttore o al manuale dell'apparecchio relativamente alle istruzioni per una ricarica corretta.
- **Non lasciare la batteria sotto carica per lunghi periodi quando non è in uso.**
- **Dopo un lungo periodo di inutilizzo, potrebbe**

essere necessario ricaricare e scaricare diverse volte le celle o le batterie per ottenere le massime prestazioni.

- Le batterie e le celle secondarie forniscono le migliori prestazioni quando sono in funzione a temperatura ambientale ordinaria (20 °C ± 5 °C).
- Conservare le istruzioni del prodotto per future consultazioni.
- Usare la cella o la batteria esclusivamente per gli scopi previsti.
- Se possibile, rimuovere la batteria dall'apparecchio quando non è in uso.
- Smaltire la batteria adeguatamente.

## RIPARAZIONI

- Seguire le istruzioni riportate alla sezione "Manutenzione" di questo manuale. L'uso di parti non autorizzate o il mancato rispetto delle istruzioni di manutenzione comportano il rischio di scossa elettrica o infortunio.

## NORME DI SICUREZZA SPECIFICHE

- Familiarizzare con l'utensile elettrico. Leggere il manuale di istruzioni. Studiare le applicazioni e le limitazioni dell'utensile elettrico e i relativi rischi specifici. Il rispetto di questa istruzione riduce il rischio di scossa elettrica, incendio o infortunio.
- Gli apparecchi a batteria non hanno bisogno di essere collegati a un impianto elettrico; pertanto sono sempre in condizioni operative. Essere consci dei possibili rischi quando l'apparecchio alimentato a batteria non è in uso. Rimuovere sempre la batteria prima di sostituire gli accessori. Il rispetto di questa istruzione riduce il rischio di scossa elettrica, incendio o infortunio.

- Non posizionare gli apparecchi a batteria o i gruppi batteria in prossimità di fuoco o fonti di calore. Il rispetto di questa istruzione riduce il rischio di esplosione e infortunio.
- Non gettare le batterie nel fuoco perché le celle potrebbero esplodere. Contattare le autorità locali per eventuali istruzioni di smaltimento specifiche.
- Non aprire o mutilare la batteria. Gli elettroliti rilasciati sono corrosivi e possono danneggiare gli occhi o la pelle o essere tossici se ingeriti.
- Non schiacciare, far cadere o danneggiare il gruppo batteria. Non usare gruppi batteria o caricabatteria che hanno subito cadute o urti violenti. Le batterie danneggiate sono suscettibili di esplodere. Smaltire immediatamente una batteria danneggiata o che ha subito cadute.
- Le batterie emettono gas idrogeno e possono esplodere in presenza di una fonte di accensione, ad esempio una fiamma pilota. Per ridurre il rischio di lesioni gravi, non usare mai apparecchi alimentati

a batteria in presenza di fiamme libere. L'esplosione di una batteria comporta il lancio di detriti e sostanze chimiche. In caso di esposizione, risciacquare immediatamente con acqua.

- Non ricaricare il gruppo batteria sotto la pioggia o in luoghi umidi. Il rispetto di questa istruzione riduce il rischio di scossa elettrica.
- Per i migliori risultati, ricaricare la batteria in locali in cui la temperatura è superiore a 5°C e inferiore a 40°C. Non conservarla all'aperto o all'interno di veicoli.
- In condizioni estreme di utilizzo o temperatura, le batterie sono soggette a perdite. Se il liquido entra in contatto con la pelle, lavarla immediatamente con acqua e sapone, quindi neutralizzarla con succo di limone o aceto. Se il liquido entra in contatto con gli occhi, risciacquarli con acqua pulita per almeno 10 minuti, quindi consultare immediatamente un medico. Il rispetto di questa istruzione riduce il rischio di lesioni gravi.
- Impedire il contatto di benzina, oli, prodotti a base di petrolio, ecc. con le parti in plastica. Tali materiali contengono sostanze chimiche suscettibili di danneggiare, indebolire o distruggere la plastica.
- Affidare la riparazione del gruppo batteria a tecnici qualificati usando esclusivamente parti di ricambio identiche. Ciò salvaguarderà la sicurezza del gruppo batteria.

**Conservare queste istruzioni.** Consultarle frequentemente e usarle per istruire gli altri utenti dell'apparecchio. Se si presta l'apparecchio ad altre persone, allegare anche queste istruzioni per evitare l'uso errato dell'apparecchio e il rischio di infortunio.

## CONSERVARE QUESTE ISTRUZIONI!

## SPECIFICHE TECNICHE

Batteria	BA1400T: Li-ion 56 V 2,5 Ah BA2240T: Li-ion 56 V 4,0 Ah BA2242T: Li-ion 56 V 4,0 Ah BA2800T: Li-ion 56 V 5,0 Ah BA3360T: Li-ion 56 V 6,0 Ah BA4200T: Li-ion 56 V 7,5 Ah BA5600T: Li-ion 56 V 10 Ah BA6720T: Li-ion 56 V 12 Ah
Designazione della batteria	BA1400T: 14INR19/65 BA2240T: 14INR22/70 14INR22/71 BA2242T: 14INR19/66-2 BA2800T: 14INR19/65-2 BA3360T: 14INR19/66-3 BA4200T: 14INR19/65-3 BA5600T: 14INR19/65-4 BA6720T: 14INR19/65-4 14INR19/66-4

Tensione nominale	BA1400T: 50,4 V BA2240T: 50,4 V BA2242T: 50,4 V BA2800T: 50,4 V BA3360T: 50,4 V BA4200T: 50,4 V BA5600T: 50,4 V BA6720T: 50,4V
Temperatura di ricarica ottimale	5°C-40°C
Temperatura di conservazione ottimale	10°C-26°C
Peso della batteria	BA1400T: 1,30 kg BA2240T: 1,90 kg BA2242T: 2,20 kg BA2800T: 2,25 kg BA3360T: 2,92 kg BA4200T: 2,90 kg BA5600T: 3,50 kg BA6720T: 3,65 kg
Carica-batteria compatibile	CH2100E CH3200E CH5500E CH7000E

\* I seguenti utensili devono essere utilizzati con l'imbracatura BH1000 o BHX1000 se il peso della batteria è superiore a 3 kg.

BCA1200	STA1500
RTA2300	ST1400E-ST

## DESCRIZIONE

### DESCRIZIONE DEL GRUPPO BATTERIA (Fig. A)

1. Apertura di raffreddamento
2. Contatto positivo
3. Contatto negativo
4. Pulsante di accensione
5. 5 indicatori luminosi

## FUNZIONAMENTO

### INDICATORE A 5 SPIE SUL GRUPPO BATTERIA

Il gruppo batteria agli ioni di litio è dotato di un indicatore a 5 spie. Premere il pulsante di accensione per visualizzare il livello di carica o lo stato di funzionamento.

Le spie rimarranno accese per 10 secondi.

Livello di carica della batteria/Stato di funzionamento	Indicatore a 5 spie	Note
80% ≤ Livello di carica ≤ 100%		5 spie accese di verde
60% ≤ Livello di carica < 80%		4 spie accese di verde
40% ≤ Livello di carica < 60%		3 spie accese di verde
20% ≤ Livello di carica < 40%		2 spie accese di verde
10% ≤ Livello di carica < 20%		1 spia accesa di verde
Livello di carica < 10%		1 spia lampeggiante di rosso.
Bassa tensione		5 spie lampeggianti di rosso. Il gruppo batteria è quasi scarico, e deve essere ricaricato immediatamente.
Surriscaldamento		5 spie lampeggianti di rosso. Attendere che la temperatura del gruppo batteria e scenda al di sotto di 67°C.
Manutenzione automatica	-	Per BA1400T/BA2242T/BA2800T/BA3360T/BA4200T/BA5600T/BA6720T: 5 spie si accendono di rosso per 10 secondi, quindi si spengono per 10 secondi, quindi si riaccendono di rosso per 10 secondi; oppure 5 spie lampeggiano di verde ogni due secondi. In entrambi i casi, le spie seguiranno questo ciclo fino al termine della manutenzione automatica. Per BA2240T non è presente alcun indicatore specifico.

## PROTEZIONE DELLA BATTERIA

Il circuito della batteria protegge il gruppo batteria contro le temperature estreme ed evita che si carichi o si scarichi eccessivamente. Per proteggere la batteria da eventuali danni e prolungare la sua durata di vita, la circuiteria del gruppo batteria spegnerà il gruppo batteria in caso di sovraccarico o se la temperatura diventa troppo elevata durante l'uso. Ciò può verificarsi in situazioni di coppia estremamente elevata, inceppamento e stallo. Il gruppo batteria si spegnerà e la spia lampeggerà di rosso per 10 secondi quando la sua temperatura operativa è superiore a 70°C, e riprenderà a funzionare normalmente quando la temperatura scenderà sotto i 67°C.

**ATTENZIONE:** una riduzione significativa della durata del gruppo batteria dopo averlo caricato completamente indica che le batterie sono quasi al termine della loro vita utile e devono essere sostituite.

## FUNZIONAMENTO A BASSE TEMPERATURE

Questo gruppo batteria agli ioni di litio fornisce le migliori prestazioni a temperature comprese tra 10°C e 26°C. Quando il gruppo batteria è molto freddo, potrebbe "pulsare" per i primi minuti di utilizzo per riscaldarsi. Inserire il gruppo batteria in un apparecchio e usare l'apparecchio per un lavoro leggero. Dopo circa un minuto, il gruppo batteria si sarà riscaldato e funzionerà normalmente.

## QUANDO RICARICARE IL GRUPPO BATTERIA

**ATTENZIONE!** I gruppi batteria agli ioni di litio sono consegnati parzialmente in carica. Prima di usarli per la prima volta, ricaricare completamente il gruppo batteria.

**ATTENZIONE!** Questo gruppo batteria è dotato di un'avanzata funzione di manutenzione automatica per estendere la durata di vita della batteria. A seconda della carica residua, il gruppo batteria effettuerà automaticamente una procedura di scaricamento automatico dopo un mese di inutilizzo. Dopo tale procedura di manutenzione automatica, il gruppo batteria entrerà in modalità di standby e manterrà il 30% della sua capacità di carica. Se il gruppo batteria non è stato usato per più di un mese, ricaricarlo completamente prima del successivo utilizzo. (Non applicabile a BA2240T, che è dotato di un'avanzata tecnologia per estendere la durata di vita della batteria.)

Non è necessario scaricare il gruppo batteria prima di ricaricarlo. Le batterie agli ioni di litio possono essere ricaricate in qualsiasi momento e non sviluppano una "memoria" se vengono ricaricate quando sono scariche solo parzialmente. Usare la spia di carica per determinare quando è necessario ricaricare il gruppo batteria.

## COME RICARICARE IL GRUPPO BATTERIA

Rispettare le istruzioni nel manuale di istruzioni del caricabatteria CH2100E, CH3200E, CH5500E o CH7000E.

## INSTALLARE E RIMUOVERE IL GRUPPO BATTERIA

Seguire le istruzioni riportate nel manuale del prodotto EGO specifico.

## MANUTENZIONE

**⚠ AVVERTENZA!** Per evitare lesioni gravi, rimuovere sempre il gruppo batteria dal caricabatteria durante la sostituzione degli accessori e prima delle operazioni di pulizia o manutenzione.

**⚠ AVVERTENZA!** Per la riparazione, usare esclusivamente parti di ricambio EGO identiche. L'uso di altri ricambi comporta situazioni pericolose o il rischio di danni all'apparecchio.

**⚠ AVVERTENZA!** Si raccomanda di non usare aria compressa come metodo di pulizia del gruppo batteria. Se la pulizia tramite aria compressa è l'unico metodo disponibile, indossare sempre maschere di sicurezza o occhiali di sicurezza con protezioni laterali. Se l'ambiente è polveroso, indossare anche una maschera antipolvere.

## MANUTENZIONE GENERALE

Evitare l'uso di solventi durante la pulizia delle parti in plastica. La maggior parte dei materiali plastici può essere danneggiata da diversi tipi di solventi in commercio. Usare un panno pulito per rimuovere sporcizia, polvere, olio, grasso, ecc.

**⚠ AVVERTENZA!** Impedire il contatto di liquido per freni, benzina, prodotti a base di petrolio, oli penetranti, ecc. con le parti in plastica. Le sostanze chimiche possono danneggiare, indebolire o distruggere la plastica, comportando il rischio di lesioni gravi.

**⚠ AVVERTENZA!** PER RIDURRE IL RISCHIO DI INCENDIO, LESIONI E DANNI AL PRODOTTO A CAUSA DI UN CORTO CIRCUITO, NON IMMERGERE L'APPARECCHIO, IL GRUPPO BATTERIA O IL CARICABATTERIA IN ALCUN LIQUIDO, ED EVITARE L'INFILTRAZIONE DI LIQUIDI AL LORO INTERNO. LIQUIDI CORROSIVI O CONDUTTORI, COME ACQUA DI MARE, ALCUNE SOSTANZE CHIMICHE INDUSTRIALI, CANDEGGINA E PRODOTTI CONTENENTI CANDEGGINA, ECC. POSSONO CAUSARE UN CORTO CIRCUITO.

## BATTERIE

Il gruppo batteria è dotato di batterie agli ioni di litio ricaricabili. La durata operativa di ogni ricarica dipende dal tipo di lavoro.

Le batterie in questo prodotto sono state progettate per fornire un perfetto funzionamento nella massima affidabilità. Come tutte le batterie, col tempo si consumeranno.

Non disassemblare il gruppo batteria e non tentare di sostituire le batterie. La manipolazione delle batterie, in particolare quando si indossano anelli e altri gioielli, comporta il rischio di ustioni gravi.

Per garantire la massima durata di vita della batteria, leggere e comprendere il manuale di istruzioni.

- È buona norma scollegare il caricabatteria dalla presa di corrente e rimuovere il gruppo batteria agli ioni di litio quando non è in uso.

IT

## Per la conservazione di gruppi batteria agli ioni di litio superiore a 30 giorni:

Conservare i gruppi batteria agli ioni di litio in un locale privo di umidità la cui temperatura è inferiore a 26°C.

- Conservare i gruppi batteria a un livello di carica compreso tra 30% e 50%.
- Ogni 6 mesi di inutilizzo, ricaricare completamente i gruppi batteria agli ioni di litio.
- Le superfici esterne possono essere pulite con un panno o una spazzola morbida non metallica.

IT

## RIMOZIONE DEL GRUPPO BATTERIA E PREPARAZIONE ALLO SMALTIMENTO



Li-ion

Non smaltire il caricabatteria e le batterie/batterie ricaricabili insieme ai rifiuti indifferenziati!

Conformemente alle direttive europee 2012/19/EU e 2006/66/CE, i rifiuti di apparecchiature elettriche ed elettroniche, pile e accumulatori devono essere raccolti separatamente e smaltiti nel rispetto dell'ambiente.

Contattare le autorità competente per informazioni relative alle opzioni per il riciclo e/o lo smaltimento.

**AVVERTENZA!** Dopo la rimozione del gruppo batteria a scopo di smaltimento o riciclo, coprire i terminali del gruppo batteria con del robusto nastro isolante. Non tentare di distruggere o disassemblare il gruppo batteria o di rimuoverne i componenti. Le batterie agli ioni di litio devono essere riciclate o smaltite adeguatamente. Inoltre, non toccare mai i terminali con oggetti metallici e/o parti del corpo per evitare il rischio di cortocircuito. Tenere fuori dalla portata dei bambini. Il mancato rispetto di queste avvertenze comporta il rischio di incendio e/o gravi infortuni.

KEES VAN DER SPEK  
TUIN EN PARKMACHINES ★ TER AAR

## RISOLUZIONE DEI PROBLEMI

PROBLEMA	CAUSA	SOLUZIONE
Il livello di carica del gruppo batteria è ridotto dopo più di un mese di inutilizzo.	Il gruppo batteria ha effettuato la manutenzione automatica per estendere la sua durata di vita.	Ricaricare completamente il gruppo batteria prima dell'uso.
L'indicatore a 5 spie si accende di rosso quando il gruppo batteria è in funzione.	Il gruppo batteria è troppo caldo.	Attendere che la temperatura del gruppo batteria e scenda al di sotto di 67°C.
Il cappuccio terminale della batteria (BA1400T/BA2242T/BA2800T/BA3360T/BA4200T/BA5600T/BA6720T) diventa caldo quando la batteria non è in uso. 5 spie si accendono di rosso per 10 secondi, quindi si spengono per 10 secondi, quindi si riaccendono di rosso per 10 secondi; oppure 5 spie lampeggiano di verde ogni due secondi. Il tipo di segnalazione varia in base al modello di batteria.	Il gruppo batteria ha effettuato la manutenzione automatica per estendere la sua durata di vita.	Nessuna azione necessaria; è un fenomeno normale. Premere la spia di carica per interrompere il processo di manutenzione automatica.
La batteria non si ricarica correttamente sul caricabatteria (il caricabatteria non funziona e l'indicatore batteria calda/fredda è acceso).	Il gruppo batteria è troppo caldo/freddo durante la ricarica.	Reinserire il gruppo batteria (solo per BA2240T). Raffreddare o riscaldare il gruppo batteria. La ricarica inizierà quando la temperatura del gruppo batteria tornerà ai valori normali.

IT

## GARANZIA

### CONDIZIONI DELLA GARANZIA EGO

Visitare il sito web [egopowerplus.com](http://egopowerplus.com) per consultare le condizioni complete della garanzia EGO.

## LEES ALLE INSTRUCTIES!



### LEES EN BEGRIJP DE GEBRUIKERSHANDLEIDING

**⚠️ Restrisico!** Personen met elektronische apparaten, zoals pacemakers, moeten eerst hun art(sen) raadplegen voordat ze dit product mogen gebruiken. De werking van een elektrisch apparaat in de nabijheid van een pacemaker kan een storing of defect aan de pacemaker veroorzaken.

**NL**

**⚠️ WAARSCHUWING:** Om de veiligheid en betrouwbaarheid continu te kunnen waarborgen, dienen alle reparaties van onderdelen uitgevoerd te worden door een vakbekwame reparateur.

## VEILIGHEIDSSYMBOLEN

Het doel van de veiligheidssymbolen is om u te wijzen op mogelijke gevaren. Besteed daarom voldoende aandacht hieraan en begrijp de veiligheidssymbolen en bijbehorende uitleg. De symbolen waarschuwen op zich elimineren geen enkel gevaar. De gegeven instructies en waarschuwingen gelden niet als vervanging voor gepaste voorzorgsmaatregelen tegen ongevallen.

**⚠️ WAARSCHUWING:** Lees en begrijp alle veiligheidsinstructies die in deze gebruikershandleiding zijn vermeld, waaronder alle veiligheidssymbolen zoals "GEVAAR", "WAARSCHUWING", en "OPGELET" voordat u dit apparaat in gebruik neemt. Het negeren van onderstaande instructies kan leiden tot elektrische schokken, brand en/of ernstig persoonlijk letsel.

**⚠️ WAARSCHUWING:** Om de veiligheid en betrouwbaarheid continu te kunnen waarborgen, dienen alle reparaties van onderdelen uitgevoerd te worden door een vakbekwame reparateur.



**⚠️ WAARSCHUWING:** De werking van het apparaat kan leiden tot het rondslingeren van (vreemde) objecten die in uw ogen kunnen terechtkomen. Dit kan leiden tot ernstig oogletsel. Wanneer u elektrische apparaten gebruikt, zorg er dan voor dat u altijd een veiligheidsbril (met zijkusschermen) of een gelaatsscherm draagt. We bevelen aan om een gelaatsscherm over uw bril of standaard veiligheidsbril met zijkusschermen te gebruiken.

**⚠️ WAARSCHUWING:** Risico op brand en brandwonden. Niet uit elkaar halen, boven 100 °C verwarmen of verbranden. Houd de batterij uit de buurt van kinderen en bewaar hem in de originele verpakking tot u hem wilt gebruiken. Gooi gebruikte batterijen weg volgens de lokale recyclage- en afvalvoorschriften.

## VEILIGHEIDSVOORSCHRIFTEN

Deze pagina toont en beschrijft alle veiligheidssymbolen die zich op dit product kunnen bevinden. Lees, begrijp en volg alle instructies op de machine voordat u deze in elkaar zet en gebruikt.

	Veiligheids waarschuwing	Voorzorgsmaatregelen voor uw veiligheid
	Draag oogbescherming	Draag altijd een veiligheidsbril met zijkusschermen en een gelaatsscherm als u dit product gebruikt.
	Lees de gebruikers handleiding zorgvuldig door	De gebruiker dient de gebruikershandleiding vóór het gebruik van dit product te lezen en te begrijpen om elk risico op letsel te beperken.
	Recycling-symbolen	Gooi accupacks/batterijen nooit met het huisafval, in vuur of water weg. Verzamel, recycle of gooi accupacks/batterijen op een milieuvriendelijke manier weg.
	Verwijder het accupack	Verwijder altijd het accupack uit het product wanneer u onderdelen monteert, aanpassingen uitvoert, het product reinigt of wanneer het niet in gebruik is.
	Stel het accupack/de batterijen niet bloot aan vuur.	Tegen voortdurend sterk zonlicht, vuur, water en vocht. Ontploffingsgevaar.
	Gooi het accupack/de batterijen niet in water.	

	Omgevingstemperatuur van het accupack tijdens het laden	Voor het beste resultaat dient u de batterij in een ruimte waar de temperatuur tussen 5° C en 40° C is op te laden.
V	Volt	Spanning
A	Ampère	Stroom
Hz	Hertz	Frequentie (cycli per seconde)
W	Watt	Vermogen
min	Minuten	Tijd
Ah	Ampère-uren	Batterijcapaciteit
	Wisselstroom	Stroomtype
	Gelijkstroom	Stroomtype of -karakteristiek

**WAARSCHUWING:** Lees en begrijp alle instructies. Het negeren van alle instructies kan leiden tot elektrische schokken, brand en/of ernstig persoonlijk letsel. De term "elektrisch gereedschap" in alle vermelde waarschuwingen verwijst naar de EGO Power+ op batterij werkende (snoerloze) gazon & tuin gereedschappen.

#### VEILIGHEID OP DE WERKPLAATS

- **Houd de werkplaats schoon en goed verlicht.** Rommelige of donkere ruimten kunnen ongevallen veroorzaken.
- **Gebruik geen elektrisch gereedschap in explosieve ruimten, bijvoorbeeld in de aanwezigheid van ontvlambare vloeistoffen, gassen of stof.** Elektrisch gereedschap genereert vonken en deze kunnen stof of dampen ontsteken.

#### ELEKTRISCHE VEILIGHEID

- **Stel elektrisch gereedschap niet bloot aan regen of vochtige omstandigheden.** Water dat elektrisch gereedschap binnendringt, vergroot het risico op elektrische schokken.

#### ACCUGEREEDSCHAP GEBRUIKEN EN ONDERHOUDEN

- **Laad alleen op met de laders die door de fabrikant zijn gespecificeerd.** Een lader die geschikt is voor één type van accupack kan tot brandgevaar leiden wanneer gebruikt met een andere accupack.
- **Gebruik elektrisch gereedschap alleen met het specifiek aangegeven accupack.** Het gebruik van andere accupacks kan risico op letsel en

brandgevaar veroorzaken.

- **Wanneer u het accupack niet gebruikt, dient u het uit de buurt van andere metalen voorwerpen zoals paperclips, muntstukken, sleutels, nagels, schroeven of andere kleine metalen voorwerpen te houden, die de twee aansluitklemmen kunnen verbinden.** Het kortsluiten van de aansluitklemmen kan brandwonden of brand veroorzaken.
- **Bij verkeerd gebruik kan er vloeistof uit de accu worden gespoten; vermijd elk contact.** Als aanraking met de vloeistof toevallig plaatsvindt, dient u het met water af te spoelen. Als de vloeistof in de ogen komt dient u onmiddellijk een arts te consulteren. Vloeistof dat uit de accu wordt gespoten kan irritaties of brandwonden veroorzaken.
- **De secundaire cellen of accu's niet demonteren, openen of vernietigen.**
- **Stel cellen of accu's niet bloot aan warmte of vuur.** Voorkom opslag in direct zonlicht.
- **Zorg dat de cel of accu niet wordt kortgesloten.** Berg de cellen of batterijen niet in een doos of lade op waar ze elkaar kunnen kortsluiten of door andere metalen voorwerpen kortgesloten kunnen worden.
- **Haal een cel of batterij pas uit zijn originele verpakking wanneer u hem wilt gebruiken.**
- **Stel de cellen of batterijen niet bloot aan mechanische schokken.**
- **In geval van een lekkende cel, dient u ervoor te zorgen dat de vloeistof niet met de huid of ogen in aanraking komt.** Als contact heeft plaatsgevonden, was de aangetaste zone met overvloedig veel water af en raadpleeg vervolgens een arts.
- **Gebruik geen andere lader dan degene die specifiek wordt meegeleverd voor gebruik met het gereedschap.**
- **Gebruik geen cel of batterij die niet is ontworpen voor gebruik met het gereedschap.**
- **Meng geen cellen van verschillende fabrikanten, capaciteit, grootte of type in het apparaat.**
- **Houd cellen en batterijen buiten het bereik van kinderen.**
- **Raadpleeg onmiddellijk een arts als u denkt dat een cel of batterij werd ingeslikt.**
- **Koop altijd de juiste cel of batterij voor het gereedschap.**
- **Houd cellen en batterijen schoon en droog.**
- **Veeg de aansluitklemmen van de cel of batterij schoon met een schone, droge doek als deze vuil zijn.**

- **Laad secundaire cellen en batterijen op voor gebruik.** Gebruik altijd de juiste lader en raadpleeg de instructies van de fabrikant of de gebruiksaanwijzing van het gereedschap voor de juiste laadinstructies.
- **Laad een batterij niet langdurig op wanneer deze niet wordt gebruikt.**
- **Na een langdurige opslagperiode kan het nodig zijn om de cellen of batterijen meerdere keren na elkaar op te laden en te ontladen om de beste prestaties te krijgen.**
- **Secundaire cellen en batterijen leveren de beste prestaties wanneer ze bij een normale kamertemperatuur (20 °C ± 5 °C) worden gebruikt.**
- **Bewaar de originele gebruiksaanwijzing voor latere raadpleging.**
- **Gebruik de cel of accu alleen voor gepaste toepassingen.**
- **Wanneer mogelijk, dient u de batterij uit het gereedschap te halen wanneer u het niet gebruikt.**
- **Gooi op een correcte manier weg.**

## REPARATIES

- **Volg de instructies in het hoofdstuk "Onderhoud" in deze handleiding.** Het gebruik van ongeoorloofde onderdelen of het negeren van de onderhoudsinstructies kan risico op schokken of letsel veroorzaken.

## SPECIFIEKE VEILIGHEIDSRICHTLIJNEN

- **Ken uw elektrisch gereedschap. Lees de gebruiksaanwijzing zorgvuldig door. Leer zowel de toepassingen en beperkingen alsook de specifieke mogelijke gevaren omtrent dit gereedschap.** Dit beperkt het risico op elektrische schokken, brand of ernstig letsel.
- **Accugereedschap moet niet op een stopcontact worden aangesloten en kan aldus altijd onmiddellijk gebruikt worden.** Let op voor mogelijke gevaren wanneer u uw accugereedschap niet gebruikt. Verwijder altijd de batterij voordat u accessoires vervangt. Dit beperkt het risico op elektrische schokken, brand of ernstig persoonlijk letsel.
- **Plaats het accugereedschap of de batterij niet in de buurt van vuur of warmte.** Dit beperkt het risico op explosie en mogelijk letsel.
- **Gooi geen batterijen in het vuur.** De cellen kunnen ontploffen. Raadpleeg de lokale wetgeving voor eventuele speciale verwijderingsvoorschriften.
- **Open of beschadig de batterij niet.** Vrijgekomen elektrolyt is corrosief en kan schade aan de ogen en huid veroorzaken. Het kan giftig zijn wanneer het

wordt ingeslikt.

- **Het accupack niet in elkaar drukken, laten vallen of beschadigen.** Gebruik geen accupack of lader nadat het is gevallen of een harde klap heeft gehad. Een beschadigde batterij kan exploderen. Gooi een gevallen of beschadigde accu onmiddellijk en op de juiste manier weg.
- **Het vrijgekomen waterstofgas van de batterij kan exploderen in de aanwezigheid van een ontstekingsbron, zoals een controlelampje.** Om het risico op ernstig persoonlijk letsel te beperken, mag u nooit een snoerloos product in de aanwezigheid van een open vlam gebruiken. Een geëxplodeerde batterij kan vuil en chemische stoffen vrijgeven. Mocht u hieraan worden blootgesteld, dient u het onmiddellijk met water af te spoelen.
- **Laad de batterij niet op in een vochtige of natte omgeving.** Dit beperkt het risico op elektrische schokken.
- **Voor het beste resultaat dient de batterij in een ruimte te worden geladen waar de temperatuur hoger is dan 5° C en lager dan 40° C.** Bewaar hem niet buiten of in voertuigen.
- **Bij extreem gebruik of extreme temperaturen kunnen lekkages optreden.** Als vloeistof met uw huid in aanraking komt, dient u de plek onmiddellijk met zeep en water te wassen en vervolgens met citroensap of azijn te neutraliseren. Als vloeistof in uw ogen komt dient u ze gedurende minstens 10 minuten met schoon water uit te spoelen en vervolgens een arts te raadplegen. Dit beperkt het risico op ernstig persoonlijk letsel.
- **Laat geen op benzine, olie of petroleum gebaseerde producten, enz. in aanraking komen met de plastic onderdelen.** Deze stoffen bevatten chemicaliën die het kunststof kunnen beschadigen, verzwakken of vernietigen.
- **Laat uw accupack repareren door een bekwame reparateur en alleen met identieke vervangende onderdelen.** Dit waarborgt het behoud van de veiligheid van het accupack.

**Bewaar deze gebruikershandleiding.** Raadpleeg de gebruikershandleiding indien nodig en gebruik deze om andere personen die dit apparaat zullen gebruiken te onderrichten. Al u dit gereedschap aan iemand anders geeft, doe dan tevens deze gebruiksaanwijzing erbij om verkeerd gebruik en mogelijk letsel te voorkomen.

## BEWAAR DEZE GEBRUIKSAANWIJZING!

## SPECIFICATIES

Batterij	BA1400T: 56 V 2,5 Ah lithium-ion BA2240T: 56 V 4,0 Ah lithium-ion BA2242T: 56 V 4,0 Ah lithium-ion BA2800T: 56 V 5,0Ah lithium-ion BA3360T: 56 V 6,0 Ah lithium-ion BA4200T: 56 V 7,5 Ah lithium-ion BA5600T: 56 V 10 Ah lithium-ion BA6720T: 56 V 12 Ah lithium-ion
Batterijrichting	BA1400T: 14INR19/65 BA2240T: 14INR22/70 14INR22/71 BA2242T: 14INR19/66-2 BA2800T: 14INR19/65-2 BA3360T: 14INR19/66-3 BA4200T: 14INR19/65-3 BA5600T: 14INR19/65-4 BA6720T: 14INR19/65-4 14INR19/66-4
Nominale spanning	BA1400T: 50,4 V BA2240T: 50,4 V BA2242T: 50,4 V BA2800T: 50,4 V BA3360T: 50,4 V BA4200T: 50,4 V BA5600T: 50,4 V BA6720T: 50,4 V
Optimale laadtemperatuur	5°C-40°C
Optimale opslagtemperatuur	10°C-26°C
Gewicht van de batterij	BA1400T: 1,30 kg BA2240T: 1,90 kg BA2242T: 2,20 kg BA2800T: 2,25 kg BA3360T: 2,92 kg BA4200T: 2,90 kg BA5600T: 3,50 kg BA6720T: 3,65 kg
Passende lader	CH2100E CH3200E CH5500E CH7000E

\* Onderstaande gereedschappen moeten gebruikt worden met een BH1000- of BHX1000 -harnas wanneer de batterij meer dan 3 kg weegt.

BCA1200 STA1500  
RTA2300 ST1400E-ST

## BESCHRIJVING

### MAAK KENNIS MET UW LITHIUM-ION ACCUPACK (afb. A)

1. Ventilatieopening
2. Positief contact
3. Negatief contact
4. Aan-/uitschakelaar
5. 5-leds indicator

## WERKING

### 5-LED INDICATOR OP HET ACCUPACK

Dit lithium-ionen accupack is voorzien van een 5-led indicator. Druk op de aan-/uitschakelaar om het laadniveau of de gebruiksinformatie te tonen. De led indicator brandt 10 seconden lang.

Accu-laadniveau/ gebruik- informatie	5-led indicator	Opmerkingen
80% ≤ laadniveau ≤ 100%		5-led's branden groen
60% ≤ laadniveau < 80%		4-led's branden groen
40% ≤ laadniveau < 60%		3-led's branden groen
20% ≤ laadniveau < 40%		2-led's branden groen
10% ≤ laadniveau < 20%		1-led's branden groen
laadniveau < 10%		1-led knippert rood.
Geringe spanning		5-led knippert rood. Het accupack is nagenoeg leeg en moet direct worden opgeladen.
Te hoge temperatuur		5-led's branden rood. Koel het accupack totdat de temperatuur lager is dan 67°C.

NL

Zelfonderhoud	-	Voor BA1400T/BA2242T/BA2800T/BA3360T/BA4200T/BA5600T/BA6720T branden gedurende 10 seconden 5 rode led's permanent, vervolgens gaan ze gedurende 10 seconden uit, en branden vervolgens weer 10 seconden rood of 5 led's knipperen alle twee seconden groen op basis van verschillende batterijversies. Bij beide indicaties doorlopende de led's deze cyclus totdat het zelfbehoud is afgesloten. BA2240T heeft geen speciale indicator.
---------------	---	--

van zijn laadvermogen behouden. Als de accu voor een maand of langer wordt opgeborgen, laad de accu volledig op voordat u het opnieuw gebruikt. (Niet van toepassing op BA2240T die is voorzien van andere geavanceerde technologie om de levensduur van de batterij te verlengen.)

Het is niet nodig om het accupack volledig te ontladen voordat u het oplaadt. De lithium-ion accu kan op elk moment worden geladen en ontwikkelt geen "geheugen" wanneer het na slechts een gedeeltelijke ontlading opnieuw wordt geladen. Maak gebruik van het indicatielampje om na te gaan of het accupack geladen moet worden.

### HOE HET ACCUPACK LADEN

Volg de aanwijzingen in de gebruiksaanwijzing voor de EGO-oplader CH2100E, CH3200E, CH5500E & CH7000E.

### HET ACCUPACK INSTALLEREN EN VERWIJDEREN

Volg de instructies in de gebruikershandleiding voor het individueel EGO product.

### BATTERIJBEVEILIGING

Het schakelsysteem van de accu beschermt het accupack tegen extreme temperaturen, diepte-ontlading en overlading. Om de batterij tegen schade te beschermen en een langdurige levensduur te waarborgen schakelt het schakelsysteem het accupack uit in geval van een overlading of wanneer de temperatuur tijdens gebruik te hoog wordt. Dit kan zich voordoen bij een zeer hoge koppel, vastzitten of blijven steken van het gereedschap. Het accupack en de stroomindicator brandt gedurende 10 seconden rood als de bedrijfstemperatuur 70°C overschrijdt en begint weer met het normale gebruik als de temperatuur teruggaat naar 67°C.

**MEDEDELING:** Een aanzienlijk kortere werkingstijd nadat het accupack volledig is geladen geeft aan dat het accupack het einde van zijn levensduur heeft bereikt en vervangen moet worden.

### WERKING BIJ KOUD WEER

Dit lithium-ion accupack levert de beste prestaties bij een temperatuur tussen 10°C en 26°C. Het accupack kan tijdens de eerste minuut van gebruik "pulseren" wanneer het zeer koud is om zich op te warmen. Installeer het accupack in een gereedschap en gebruik het gereedschap voor een lichte toepassing. Het accupack zal na circa één minuut opgewarmd zijn en normaal werken.

### WANNEER HET ACCUPACK OPLADEN

**MEDEDELING:** Lithium-ion accupacks worden reeds gedeeltelijk geladen geleverd. Laad het accupack volledig op voordat u het voor het eerst in gebruik neemt.

**MEDEDELING:** Deze accu is uitgerust met een geavanceerde zelfonderhoudsfunctie om de levensduur van de accu te verlengen. Afhankelijk van de laadstatus van de accu, zal deze na één maand van opslag een zelfonderhoud uitvoeren. Na dit zelfonderhoud zal de accu in de slaapmodus gaan en 30%

### ONDERHOUD

**⚠ WAARSCHUWING:** Om ernstig persoonlijk letsel te voorkomen, haal de accu altijd uit het gereedschap voor het wijzigen van accessoires, reiniging of onderhoud.

**⚠ WAARSCHUWING:** Bij reparatie mag u uitsluitend identieke EGO vervangende onderdelen gebruiken. Het gebruik van andere onderdelen kan gevaar opleveren of schade aan het product veroorzaken.

**⚠ WAARSCHUWING:** Het is aanbevolen om geen perslucht te gebruiken om het accupack schoon te maken. Als het schoonmaken met perslucht echter de enige mogelijke manier is, dient u altijd een veiligheidsbril met zijdelingse schermen te gebruiken. Als deze handeling stof met zich meebrengt, dient u tevens een stofmasker te dragen.

### ALGEMEEN ONDERHOUD

Maak de kunststof onderdelen niet schoon met oplosmiddelen. De meeste kunststoffen kunnen worden beschadigd wanneer ze in contact komen met commerciële oplosmiddelen. Gebruik een schone doek voor het verwijderen van vuil, stof, olie, smeer, etc.

**⚠ WAARSCHUWING:** Zorg dat remvloeistoffen, benzine, producten op basis van aardolie, oliën, etc. op geen enkel moment in aanraking komen met de kunststof onderdelen. Chemicaliën kunnen de kunststof onderdelen beschadigen, verzwakken of vernietigen en ernstig persoonlijk letsel veroorzaken.

**⚠ WAARSCHUWING:** om het risico op brand, persoonlijk letsel en beschadiging aan het product als gevolg van een kortsluiting te verminderen, mag u uw gereedschap, accupack of lader niet in vloeistoffen onderdompelen of erin laten stromen. corrosieve of geleidende vloeistoffen zoals zeewater,

beaalde chemische stoffen en bleekmiddelen of bleekmiddel bevattende producten etc. kunnen kortsluiting veroorzaken.

### BATTERIJEN

De accu is voorzien van lithium-ion oplaadbare batterijen. De gebruiksduur van elke lading is afhankelijk van de uit te voeren taak. De batterijen in dit gereedschap werden ontworpen om te zorgen voor een maximale probleemloze levensduur. Maar zoals bij alle batterijen, zullen ze uiteindelijk uitgeput raken.

Demonteer het accupack niet en probeer geen batterijen te vervangen. Het dragen van ringen en juwelen tijdens het hanteren metn batterijen kan ernstige brandwonden veroorzaken.

Haal de accu niet uit elkaar en probeer geen batterijen te vervangen. Het dragen van ringen en juwelen tijdens het hanteren van batterijen kan ernstige brandwonden veroorzaken.

- Het is aanbevolen om de lader te ontkoppelen en het lithium-ion accupack te verwijderen wanneer u het niet gebruikt.

#### ■ Voor een opslag van het lithium-ion accupack gedurende meer dan 30 dagen:

Berg het lithium-ion accupack in een vochtvrije ruimte op waar de temperatuur lager dan 26°C is.

- Berg het lithium-ion accupack op met een laadstatus van 30-50%.
- Laad het lithium-ion accupack om de zes maanden van opslag volledig op.
- Maak de buitenkant schoon met een doek of zachte, niet metalen borstel.

### DE ACCU VERWIJDEREN EN VOOR RECYCLING VOORBEREIDEN



Gooi geen acculaders en accu's/oplaadbare batterijen met het huishoudelijk afval weg!

Elektrische en elektronische apparaten, in overeenstemming met de Europese wet 2012/19/EG, en defecte of verbruikte accupacks/batterijen, in overeenstemming met 2006/66/EG, moeten afzonderlijk worden ingezameld en op een milieuvriendelijke manier afgedankt worden.

#### Li-ion

Raadpleeg uw lokale overheid voor informatie over de mogelijkheid tot recycling en/of verwijdering.

**WAARSCHUWING:** Na verwijdering van het accupack voor afdanking of recycling, dient u de aansluitklemmen van het accupack af te dekken met hoogwaardig plakband. Probeer niet om het accupack te vernietigen of uit elkaar te halen, of om componenten te verwijderen. Recycle of gooi lithium-ion batterijen op een correcte manier weg. Raak de polen nooit met metalen voorwerpen en/of lichaamsdelen aan aangezien dit tot kortsluiting kan leiden. Buiten het bereik van kinderen houden. Het negeren van deze waarschuwingen kan leiden tot brand en/of ernstig letsel.

NL



## PROBLEEMOPLOSSING

PROBLEEM	OORZAAK	OPLOSSING
Het laadvermogen van de accu is na meer dan één maand van niet gebruik afgenomen.	De accu heeft automatisch een zelfonderhoud uitgevoerd voor een langere levensduur.	Laad de accu voor gebruik volledig op.
De 5-led indicator brandt rood als het accupack in gebruik is.	De accu is te warm.	Koel de accu af totdat de temperatuur lager dan 67°C is.
De punctiedop van de batterij (BA1400T/BA2242T/BA2800T/BA3360T/BA4200T/BA5600T/BA6720T) wordt warm tijdens gebruik. Of de 5 led's branden 10 seconden lang continu rood, gaan vervolgens uit en blijven gedurende 10 seconden uit, vervolgens branden ze weer 10 seconden lang continu rood of de 5 led's knipperen om de twee seconden groen. Dit verschil hangt af van de batterijversie.	Het accupack heeft automatisch zelfonderhoud uitgevoerd voor een langere levensduur.	U hoeft niets te ondernemen, dit is normaal. Druk op het indicatielampje; hierdoor wordt het zelfonderhoud onderbroken.
De batterij laad niet correct in de oplader (De oplader werkt niet en de koud/warm batterij-indicator brandt.)	Het accupack is te warm/koud tijdens het opladen	Plaats het accupack opnieuw (alleen BA2240T). Laat het accupack afkoelen of warm het op. Laden start wanneer het accupack weer de normale temperatuur heeft bereikt.

NL

## GARANTIE

### EGO GARANTIEVOORWAARDEN

Bezoek onze website [egopowerplus.com](http://egopowerplus.com) voor alle voorwaarden van de EGO garantie.

## LÆS ALLE ANVISNINGER!



### LÆS og FORSTÅ BRUGSANVISNINGEN

**⚠ Særlig risiko!** Folk med elektroniske anordninger, såsom pacemakere, bør spørge deres læge til råds, før de bruger dette produkt. Betjening af elektrisk udstyr i umiddelbar nærhed af en pacemaker kan forårsage forstyrrelser eller svigt af pacemakeren.

**⚠ ADVARSEL:** For at sikre sikkerhed og pålidelighed skal alle reparationer udføres af en kvalificeret servicetekniker.

## SIKKERHEDSSYMBOLER

Formålet med sikkerhedssymboler er at gøre dig opmærksom på mulige farer. Du bør være meget opmærksom på sikkerhedssymboler og forklaringer til dem og lære at forstå dem. Symboladvarslere fjerner ikke i sig selv eventuelle farer. Anvisningerne og advarselerne er ingen erstatning for korrekte forebyggelsesforanstaltninger mod ulykker.

**⚠ ADVARSEL:** Sørg for at læse og forstå alle sikkerhedsanvisninger i denne brugsanvisning, inklusive alle sikkerhedssymboler, såsom "FARE", "ADVARSEL" og "FORSIGTIGHED", før du bruger dette værktøj. Hvis man ikke følger nedenstående anvisninger, kan det medføre elektrisk stød, brand og/eller alvorlig personskade.

**⚠ ADVARSEL:** For at sikre sikkerhed og pålidelighed skal alle reparationer udføres af en kvalificeret servicetekniker.



**⚠ ADVARSEL:** Brugen af et elværktøj kan resultere i, at du får fremmedlegemer i øjnene, hvilket kan give alvorlige øjenskader. Inden du begynder at bruge et elværktøj, skal du altid bære beskyttelsesbriller eller sikkerhedsbriller med sidebeskyttelse og om nødvendigt en fuld ansigtsmaske. Vi anbefaler en maske med bredt udsyn til brug over briller eller standard sikkerhedsbriller med sidebeskyttelse.

**⚠ ADVARSEL:** Risiko for brand og forbrændinger. Må ikke skilles ad, opvarmes til over 100 °C eller brændes. Opbevar batteriet utilgængeligt for børn, og i original emballage, indtil klar til brug. Bortskaf brugte batterier omgående i henhold til lokale forskrifter for genvinding eller affald.

## SIKKERHEDSANVISNINGER

Denne side viser og beskriver sikkerhedssymboler, der kan forekomme på dette produkt. Læs, forstå og følg alle anvisninger på maskinen, før du forsøger at samle og betjene den.

DK

	Sikkerhedsvarsel	Forholdsregler omkring din sikkerhed
	Bær beskyttelsesbriller	Bær altid beskyttelsesbriller eller sikkerhedsbriller med sidebeskyttelse og en dækkende ansigtsskærm ved brug af dette produkt.
	Læs brugsanvisningen	For at reducere risikoen for skader, skal brugeren læse og forstå brugsanvisningen før dette produkt anvendes.
	Genbrugsymboler	Batteripakker / batterier må ikke komme i affaldsspanden, i vand eller brændes. Batteripakker / batterier bør indsamles, genvindes eller bortskaffes på miljøvenlig måde.
	Fjern batteripakken	Fjern altid batteripakken fra produktet, når du monterer dele, foretager justeringer, ved rengøring, eller når produktet ikke er i brug.
	Udsæt ikke batteripakken / batteriets celler for ild.	Mod kontinuerlig intet sollys, ild, vand og fugt. Fare for eksplosion.
	Udsæt ikke batteripakken / batteriets celler for vand.	
	Omgivelsestemperatur for opladning af batteripakke	For de bedste resultater bør batteriet oplades på et sted, hvor temperaturen er over 5°C og under 40°C.

V	Volt	Spænding
A	Ampere	Strøm
Hz	Hertz	Frekvens (cyklusser pr. sekund)
W	Watt	Effekt
min	Minutter	Tid
Ah	Amperetimer	Batterikapacitet
~	Vekselstrøm	Type spænding
≡	Jævnstrøm	Type af eller egenskab for strøm

DK

**⚠ ADVARSEL:** Læs og forstå alle anvisninger. Hvis du ikke følger alle anvisninger, kan det resultere i elektrisk stød, brand og/eller alvorlig personskade. Udtrykket "elværktøj" i alle anførte advarsler henviser til EGO's el- + batteridrevne (ledningssfri) plæne- og havemaskiner.

## SIKKERHED PÅ ARBEJDSOMRÅDET

- Hold arbejdsområdet rent og godt oplyst. Rodede eller uoplyste arbejdsområder inviterer til ulykker.
- Brug ikke elværktøj i eksplosive miljøer, såsom i nærheden af brændbare væsker, gasser eller støv. Elværktøj skaber gnister, som kan antænde støv eller dampe.

## ELEKTRISK SIKKERHED

- Udsæt ikke elværktøj for regn eller våde forhold. Vand i et elværktøj øger risikoen for elektrisk stød.

## BRUG OG PLEJE AF BATTERIDREVT VÆRKTØJ.

- Lad kun op med de opladere, der er anført af fabrikanten. En oplader, der er velegnet til én type batteripakke, kan øge risikoen for brand, når den bruges med en anden batteripakke.
- Anvend kun elværktøj med specifikt anviste batteripakker. Brug af andre batteripakker kan skabe risiko for personskade og brand.
- Når batteripakken ikke er i brug, skal den holdes væk fra andre metalgenstande som papirclips, mønter, nøgler, søm, skrueer eller andre små metalgenstande, der kan skabe forbindelse fra en pol til en anden. Kortslutning af batteripolerne kan forårsage forbrændinger eller brand.
- Ved forkert anvendelse kan der slippe væske fra batteriet; undgå kontakt. Kommer man i kontakt med væsken: Skyl med vand. Hvis væsken kommer i øjnene, skal man også søge læge. Væskesprøjt fra batteriet kan forårsage irritation eller forbrændinger.
- Sekundære celler eller batterier må ikke skilles

ad, åbnes eller skrottes.

- Udsæt ikke celler eller batterier for varme eller ild. Undgå opbevaring i direkte sollys.
- Kortslut ikke en celle eller et batteri. Opbevar ikke celler eller batterier tilfældigt i en kasse eller skuffe, hvor de kan kortslutte hinanden eller kortsluttes af andre metalgenstande.
- Fjern ikke en celle eller batteri fra den originale emballage, før de skal bruges.
- Udsæt ikke celler eller batterier for mekaniske stød.
- Hvis en celle er utæt, så undgå at væsken kommer i kontakt med hud eller øjne. Hvis væsken er kommet på hud eller øjne, vaskes området med rigelige mængder vand, man skal søge læge.
- Brug ikke anden oplader end den, der specifikt leveres til brug med udstyret.
- Brug ikke en celle eller et batteri, der ikke er beregnet til brug med udstyret.
- Bland ikke celler af forskelligt fabrikat, anden kapacitet, størrelse eller type i et apparat.
- Hold celler og batterier utilgængelige for børn.
- Søg omgående læge, hvis en celle eller et batteri er blevet slugt.
- Køb altid korrekt celle eller batteri til udstyret.
- Hold celler og batterier rene og tørre.
- Tør cellens eller batteriets poler med en ren, tør klud, hvis de bliver snavsede.
- Sekundære celler og batterier skal oplades før brug. Brug altid den korrekte oplader, og følg fabrikantens anvisninger eller udstyrsvejledning for korrekte opladningsanvisninger.
- Lad ikke et batteri lade langvarigt, når det ikke er i brug.
- Efter længere tids opbevaring kan det være nødvendigt at oplade og aflade cellerne eller batterierne flere gange for at opnå maksimal ydeevne.
- Sekundære celler og batterier giver deres bedste ydeevne, når de benyttes ved normal stuetemperatur (20 °C ± 5 °C).
- Behold de originale produktoplysninger til fremtidig reference.
- Brug kun cellen eller batteriet til det apparatur, det var tiltænkt.
- Fjern om muligt batteriet fra udstyret, når det ikke er i brug.
- Bortskaf på korrekt vis.

## SERVICE

- **Følg anvisningerne i afsnittet i denne manual om Vedligeholdelse.** Anvendelse af uautoriserede dele eller manglende overholdelse af vedligeholdelsesanvisningen kan give risiko for stød eller personskade.

## SÆRLIGE SIKKERHEDSREGLER

- **Kend dit elværktøj. Læs brugsanvisningen omhyggeligt igennem. Lær anvendelsesmuligheder og begrænsninger samt de specifikke potentielle risici ved værktøjet.** Hvis denne regel følges, vil det mindske risikoen for elektrisk stød, brand eller alvorlig personskade.
- **Batteridrevne værktøjer behøver ikke at være tilsluttet en stikkontakt, derfor er de altid driftsklar.** Vær opmærksom på mulige farer, når dit batteridrevne værktøj ikke bruges. Fjern altid batteriet, før du skifter tilbehør. Hvis denne regel følges, vil det mindske risikoen for elektrisk stød, brand eller alvorlig personskade.
- **Anbring ikke det batteridrevne værktøj eller batteripakken nær ild eller varme.** Dette vil reducere risikoen for eksplosion og mulig personskade.
- **Bortskaf ikke batterierne ved at brænde dem.** Cellerne kan eksplodere. Undersøg de lokale forskrifter for eventuelle særlige anvisninger på bortskaffelse.
- **Du må ikke åbne eller mishandle batteriet.** Udsivende elektrolyt er ætsende og kan forårsage skader på øjne eller hud. Det kan være giftigt ved indtagelse.
- **Batteripakken må ikke knuses, tabes eller beskadiges.** Brug ikke en batteripakke eller oplader, der er blevet tabt eller har fået et hårdt slag. En beskadiget batteripakke kan eksplodere. Et tabt eller beskadiget batteri skal straks bortskaffes korrekt.
- **Batterier udslipper hydrogengas og kan eksplodere i nærheden af en antændelseskilde, såsom en tændflamme.** For at reducere risikoen for alvorlig personskade, bør man aldrig bruge trådløse produkter i nærheden af åben ild. Et eksploderet batteri kan sende snavs og kemikalier i alle retninger. Ved udsættelse herfor, skylles straks med vand.
- **Oplad ikke batteriet på et fugtigt eller vådt sted.** Hvis denne regel følges, vil det mindske risikoen for elektrisk stød.
- **De bedste resultater opnås ved at oplade på et sted, hvor temperaturen er over 5 °C og under 40 °C.** Undgå opbevaring uden for eller i køretøjer.
- **Under ekstreme brugs- eller temperaturforhold vil batteriet kunne lække.** Hvis væsken kommer i kontakt med huden, vask med sæbe og vand. Neutraliser umiddelbart derefter med citronsaft eller

eddike. Hvis der kommer væske i øjnene, skal du skylle dem med rent vand i mindst 10 minutter og derefter straks søge læge. Hvis denne regel følges, vil det mindske risikoen for alvorlig personskade.

- **Lad ikke benzin, olie, oliebaserede produkter osv. komme i kontakt med plastdele.** Disse stoffer indeholder kemikalier, der kan beskadige, svække eller ødelægge plast.
- **Få din batteripakke serviceeret af en kvalificeret tekniker og brug kun originale reservedele.** Dette vil sikre, at batteripakken fortsat er sikker.

**Gem disse anvisninger.** Brug dem ofte, og brug dem til at instruere andre, der skal bruge dette værktøj. Hvis du låner nogen dette værktøj, så lad dem få anvisningerne med, så de også undgår fejlbrug af produktet og mulig personskade.

## GEM DISSE ANVISNINGER!

DK

## SPECIFIKATIONER

Batteri	BA1400T: 56 V 2,5 Ah Lithium-ion BA2240T: 56 V 4,0 Ah Lithium-ion BA2242T: 56 V 4,0 Ah Lithium-ion BA2800T: 56 V 5,0Ah Lithium-ion BA3360T: 56 V 6,0Ah Lithium-ion BA4200T: 56 V 7,5 Ah Lithium-ion BA5600T: 56 V 10 Ah Lithium-ion BA6720T: 56 V 12 Ah Lithium-ion
Batteri- betegnelse	BA1400T: 14INR19/65 BA2240T: 14INR22/70 14INR22/71 BA2242T: 14INR19/66-2 BA2800T: 14INR19/65-2 BA3360T: 14INR19/66-3 BA4200T: 14INR19/65-3 BA5600T: 14INR19/65-4 BA6720T: 14INR19/65-4 14INR19/66-4
Nominal spænding	BA1400T: 50,4 V BA2240T: 50,4 V BA2242T: 50,4 V BA2800T: 50,4 V BA3360T: 50,4 V BA4200T: 50,4 V BA5600T: 50,4 V BA6720T: 50,4V
Optimal ladete- mperatur	5°C-40°C
Optimal opbevarings- temperatur	10°C-26°C

Batteriets vægt	BA1400T: 1,30 kg
	BA2240T: 1,90 kg
	BA2242T: 2,20 kg
	BA2800T: 2,25 kg
	BA3360T: 2,92 kg
	BA4200T: 2,90 kg
	BA5600T: 3,50 kg
BA6720T: 3,65 kg	
Tilpasset oplader	CH2100E
	CH3200E
	CH5500E
	CH7000E

DK

\* Værktøjerne nedenfor skal bruges med enten BH1000- eller BHX1000-selen, hvis batteriet vejer over 3 kg.

BCA1200 STA1500  
RTA2300 ST1400E-ST

## BESKRIVELSE

### KEND DIN LITHIUM-ION-BATTERIPAKKE (fig. A)

1. Port til køleluft
2. Positiv kontakt
3. Negativ kontakt
4. Tænd/sluk-knap
5. LED-indikator

## BRUG

### 5 LED-indikatorer på batteripakken

Denne lithium-ion-batteripakke er udstyret med en 5 LED-indikatorer. Tryk på tænd/sluk-knappen for at se opladningsniveauet eller dets driftstilstand. LED-indikatorerne lyser i 10 sekunder.

Batteriopladningsniveau/ Driftstilstand	5 LED-indikatorer	Bemærkninger
80% ≤ Opladningsniveau ≤ 100%		5 Grønne LED-lys
60% ≤ Opladningsniveau < 80%		4 Grønne LED-lys
40% ≤ Opladningsniveau < 60%		3 Grønne LED-lys
20% ≤ Opladningsniveau < 40%		2 Grønne LED-lys

10% ≤ Opladningsniveau < 20%		1 Grønne LED-lys
Opladningsniveau < 10%		1 Røde LED-lys
Lav spænding		5 Røde LED-lys. Batteriet er næsten brugt op, og skal oplades nu.
Overtemperatur		5 Røde LED-lys. Afkøl batteriet, indtil temperaturen falder under 67 °C.
Selvvedligeholdelse	-	På modellerne BA1400T/BA2242T/BA2800T/BA3360T/BA4200T/BA5600T/BA6720T lyser 5 LED-indikatorer i 10 sekunder, hvorefter de ikke lyser i 10 sekunder, og lyser igen i 10 sekunder. Eller 5 LED-indikatorer blinker grøn hver anden sekund afhængig af batteriudgaven. LED-indikatorerne bliver ved med at blinke indtil selvedligeholdelsen er færdig. BA2240T har ingen særlig indikator.

### BATTERIBESKYTTELSE

Batteriets sikringsssystem beskytter batteripakken mod ekstreme temperaturer, overafledning, og overladning. For at beskytte batteriet mod skader og forlænge dets levetid, vil batteripakkens sikringsssystem slukke batteripakken, hvis det bliver overbelastet, eller hvis temperaturen bliver for høj under brug. Dette kan det ske ved ekstremt højt drejningsmoment, hvis noget binder eller maskinen er ved at gå i stå. Batteripakken lukkes med og strømindikatoren lyser rødt i 10 sekunder, hvis dens driftstemperatur overstiger 70 °C. Den går tilbage til normal drift, når temperaturen falder til 67 °C.

**Bemærk:** Hvis driftstiden er faldet betydeligt efter fuld opladning af batteripakken, viser det, at batterierne er udløbet af deres anvendelsestid og skal udskiftes.

### BRUG I KOLDT VEJR

Denne lithium-ion-batteripakke vil yde optimalt ved temperaturer mellem 10 °C og 26 °C. Når batteripakken er meget kold, kan den "svinge" i et minuts tid for at blive varm. Sæt batteripakken på et værktøj, og brug værktøjet

til let arbejde. Efter cirka et minut vil batteripakken have varmet sig op og vil fungere normalt.

### HVORNÅR OPLADER MAN BATTERIPAKKEN

**BEMÆRK:** Lithium-ion-batteripakker forsendes delvist opladte. Før du bruger det første gang, skal du oplade batteripakken helt.

**BEMÆRK:** Denne batteripakke er udstyret med en avanceret selvvedligeholdelsesfunktion for at forlænge batterilevetiden. Afhængigt af batteriets opladning vil det automatisk udføre en selvaffadning efter en måneds opbevaring. Efter denne selvvedligeholdelse vil batteripakken gå i dvaletilstand og opretholde 30 % af sin opladningskapacitet. Hvis det opbevares i en måned eller mere, skal batteriet helt genoplades inden næste brug. (Gælder ikke BA2240T, som er udstyret med andet avanceret teknologi, for at forlænge batteriets levetid.)

Det er ikke nødvendigt at lade batteripakken af før genopladning. Lithium-ion-batteripakken kan oplades når som helst og udvikler ikke en "hukommelse", når det oplades efter kun delvis afladning. Brug strømindikatorene til at afgøre, hvornår batteripakken skal oplades.

### SÅDAN OPLADES BATTERIPAKKEN

Følg instruktionerne i brugsvejledningen til EGO-opladeren CH2100E, CH3200E, CH5500E og CH7000E.

### PÅSÆTNING OG AFTAGNING AF BATTERIPAKKEN

Følg anvisningerne i brugsanvisningen for det enkelte EGO-produkt.

## VEDLIGEHOLDELSE

**⚠ ADVARSEL:** For at undgå alvorlig personskade skal batteripakken altid fjernes fra værktøjet, når der skiftes tilbehør, ved rengøring eller vedligeholdelse.

**⚠ ADVARSEL:** Ved service må der kun bruges originale reservedele fra EGO. Brug af andre dele kan forårsage fare eller forårsage skader på produktet.

**⚠ ADVARSEL:** Det anbefales ikke at bruge tør trykluft til at rense batteripakken. Hvis rengøring sker med trykluft, skal man altid anvende beskyttelsesbriller eller sikkerhedsbriller med sidebeskyttelse. Hvis arbejdet er støvet, bæres også støvmaske.

### ALMINDELIG VEDLIGEHOLDELSE

Undgå at bruge opløsningsmidler ved rengøring af plastdele. De fleste plastmaterialer risikerer at blive ødelagt ved brug af forskellige typer af alment tilgængelige opløsningsmidler. Brug rene klude til at fjerne snavs, støv, olie, fedt etc.

**⚠ ADVARSEL:** Lad aldrig bremsevæske, benzin, oliebaseerede produkter, indtrængende olier osv. komme i kontakt med plastdele. Kemikalier kan beskadige, svække eller ødelægge plast, hvilket kan resultere i alvorlig personskade.

**⚠ ADVARSEL:** FOR AT REDUCERE RISIKØEN FOR BRAND, PERSONSKADER OG PRODUKTBEKADIGELSER PGA. KORTSLUTNING, MÅ DU ALDRIG NEDSÆNKE DIT VÆRKTØJ, BATTERIPAKNING ELLER OPLADER I VÆSKE ELLER LADE VÆSKE FLYDE IND I DEM. ÆTSENDE ELLER FREMMENDE VÆSKER, SÅSOM HAVVAND, VISSE INDUSTRIELLE KEMIKALIER OG BLEGEMIDDEL ELLER PRODUKTER, DER INDEHOLDER BLEGEMIDDEL, OSV. KAN FORÅRSAGE KORTSLUTNING.

### BATTERIER

Batteripakken er udstyret med genopladelige lithium-ion batterier. Brugstiden for hver opladning vil afhænge af typen af arbejde, der udføres.

Batterierne i dette værktøj er designet til yde maksimal levetid uden problemer. Ligesom andre batterier, har de begrænset levetid.

Skil ikke batteripakken ad, og forsøg heller ikke at udskifte batterierne. Håndtering af batterierne, især når man bærer ringe og smykker, kan resultere i en alvorlig forbrænding.

For at opnå den længst mulige batterilevetid bør man læse og forstå brugsanvisningen.

- Det er god praksis at frakoble opladeren og fjerne lithium-ion-batteripakken, når den ikke er i brug.

### Hvis lithium-ion-batteripakken ligger længere end 30 dage:

Opbevar lithium-ion-batteripakken et fugtfrit sted, hvor temperaturen er under 26 °C.

- Opbevar lithium-ion-batteripakker i en opladet tilstand mellem 30 % og 50 %.
- For hver seks måneders opbevaring oplades lithium-ion-batteripakken helt.
- Ydersiderne kan rengøres med en klud eller en blød ikke-metallisk børste.

## FJERNELSE AF BATTERIPAKKE OG FORBEREDELSE TIL GENVINDING



### Li-ion

Smid ikke batterioplader og batterier / genopladelige batterier i affaldsspanden!

Ifølge EU-direktiv 2012/19/EU og EU-direktiv 2006/66/EF skal henholdsvis elektrisk og elektronisk udstyr, der ikke længere er brugbart, og defekte eller brugte batterier / batteripakker indsamles særskilt og bortskaffes på miljørigtig måde.

Kontakt din lokale affaldsmyndighed for oplysninger om tilgængelige muligheder genvinding og/eller bortskaffelsesmuligheder.

**⚠ ADVARSEL:** Efter fjernelse af batteripakken til bortskaffelse eller genvinding, dækkes batteripakkens poler med kraftig tape. Forsøg ikke at ødelægge eller adskille batteripakken eller fjerne nogen af dens komponenter. Lithium-ion-batterier skal genvindes eller bortskaffes korrekt. Rør heller aldrig polerne med metalgenstande og/eller kropsdele, da det kan give kortslutning. Holdes utilgængeligt for børn. Manglende overholdelse af disse advarsler kan resultere i brand og/eller alvorlig personskade.

DK

## FEJLFINDING

PROBLEM	ÅRSAG	LØSNING
Batteriopladerens opladning er reduceret efter mere end en månedes stilstand.	Batteriopladeren har automatisk udført selvvedligeholdelse for at forlænge sin levetid.	Oplad batteripakken fuldt før brug.
De 5 LED-lys lyser rødt, når batteripakken er i brug.	Batteriet er for varmt.	Afkøl batteripakken, indtil temperaturen falder til under 67 °C.
Batteriets (BA1400T/BA2242T/BA2800T/BA3360T/BA4200T/BA5600T/BA6720T) endedæksel bliver varmt under opbevaring. En af de 5 lysindikatorer lyser rødt i 10 sekunder, hvorefter den slukker i 10 sekunder og derefter lyser rødt i 10 sekunder. Eller de 5 lysdioder blinker grønt hvert andet sekund. Dette afhænger af batteritypen.	Batteriopladeren udfører automatisk selvvedligeholdelse for at forlænge batterilevetiden.	Der kræves ingen handling: Dette er normalt. Tryk på strømindikatoren vil standse selvvedligeholdelsesprocessen.
Batteriet oplades ikke ordentligt med opladeren (opladeren virker ikke eller kold/varm-batteriindikatoren blinker).	Batteriopladeren er for varm/kold under opladningen	Sæt batteripakken i igen (kun på BA2240T) Nedkøl eller varm batteripakken. Opladning begynder, når batteripakken vender tilbage til normal temperatur

## GARANTI

### EGO's GARANTIPOLITIK

Besøg venligst hjemmesiden [egopowerplus.com](http://egopowerplus.com) for fuldstændige vilkår og betingelser for EGO's garantipolitik.

## LÄS IGENOM ALLA INSTRUKTIONER!



**LÄS IGENOM OCH FÖRSTÅ  
NNEHÅLLET I BRUKSANVISNINGEN**

**⚠ Kvarstående risker!** Personer med elektroniska enheter som t.ex. pacemakers, bör rådgöra med sin läkare innan denna produkt används. Användning av elektornisk utrustning i närheten av en pacemaker kan orsaka störningar eller fel på pacemakern.

**⚠ WARNING!** Alla reparationer bör utföras av en kvalificerad servicetekniker för att upprätthålla produktens säkerhet och driftssäkerhet.

## SÄKERHETSSYMBOLER

Syftet med säkerhetssymboler är att fästa din uppmärksamhet på eventuella risker. Säkerhetssymbolerna och deras betydelser bör uppmärksammas noga och förstås. Själva varningssymboler kan dock inte förebygga någon fara. De instruktioner och varningar som de hänvisar till kan aldrig ersätta lämpliga olycksförebyggande åtgärder.

**⚠ WARNING:** Se till att läsa igenom och förstå alla säkerhetsinstruktioner i bruksanvisningen, inklusive alla varningssymboler såsom **“RISK”**, **“WARNING”** och **“VAR FÖRSIKTIG”**, innan produkten tas i bruk. Underlåtenhet att följa alla nedan angivna instruktioner kan leda till elstöt, brand och/eller svår personskada.

**⚠ WARNING!** Alla reparationer bör utföras av en kvalificerad servicetekniker för att upprätthålla produktens säkerhet och driftssäkerhet.



**⚠ WARNING!** Arbeta med eldrivna verktyg kan medföra att främmande föremål slungas upp i ögonen vilket kan orsaka svåra ögonskador. Ta alltid på dig skyddsglasögon eller skyddsglasögon med sidoskydd och vid behov ett komplett ansiktsskydd innan du börjar arbeta med eldrivna verktyg. Vi rekommenderar att använda en Bred skyddsmask ovanpå glasögon eller vanliga skyddsglasögon med sidoskydd.

**⚠ WARNING!** Risk för brand och brännskador. Får inte monteras isär, utsätts för temperaturer över 100 °C eller brännas. Förvara batteriet oåtkomligt för barn och i originalförpackningen innan det tas i bruk. Kassera uttjänta batterier i enlighet med lokala föreskrifter om återvinning eller avfallshantering

## SÄKERHETSINSTRUKTIONER

På denna sida anges säkerhetssymboler som kan förekomma på produkten. Alla instruktioner som anges på enheten bör granskas, förstås och följas innan du försöker montera och använda den

	Säkerhetsvarning	Åtgärder för din säkerhet
	Använd ögonskydd	Ha alltid på dig skyddsglasögon eller skyddsglasögon med sidoskydd och ett komplett ansiktsskydd medan du hanterar denna produkt.
	Läs igenom bruksanvisningen	Användaren bör läsa igenom och förstå bruksanvisningen innan produkten tas i bruk för att minska risk för personskada.
	Återvinningssymboler	Batteripack/batterier får inte slängas i hushållsavfall, brännas eller slängas i vatten. Batteripack/batterier bör samlas separat och återvinnas eller hanteras på ett miljövänligt sätt.
	Ta ut batteripacket	Ta alltid ut batteripacket ur maskinen före montering av detaljer, justering eller rengöring eller när maskinen ställs av.
	Batteripacket/ battericeller får inte utsättas för eld.	Skydda mot kontinuerlig intensiv solstrålning, eld, vatten och fukt. Explosionsrisk.
	Batteripacket/ battericeller får inte utsättas för vatten.	

SE

	Omgivningstemperatur vid laddning av batteripack	För bästa resultat bör batteriet laddas i en miljö där temperaturen är över 5°C och under 40°C.
V	Volt	Spänning
A	Ampere	Ström
Hz	Hertz	Frekvens (cykler per sekund)
W	Watt	Effekt
min	Minuter	Tid
Ah	Amperetimmar	Batterikapacitet
~	Växelström	Strömtyper
≡	Likström	Strömmens typ eller egenskap

SE

**⚠ VARNING!** Läs igenom och förstå alla instruktioner. Underlåtenhet att följa alla instruktioner kan leda till elstöt, brand och/eller svår personskada. Termen "eldrivna verktyg" i alla angivna varningar hänvisar till batteridrivna (sladdlösa) gräsklippnings- och trädgårdsmaskiner av EGO Power+.

## SÄKERHET I ARBETSOMRÅDET

- Håll arbetsområdet rent och väl belyst. Stökiga eller mörka arbetsområden kan leda till olyckor.
- Eldrivna verktyg får inte användas i explosiva miljöer såsom i närvaro av lättantändliga vätskor, gaser eller damm. Eldrivna verktyg kan avge gnistor som kan tända damm eller ångor

## ELSÄKERHET

- Eldrivna verktyg får inte utsättas för regn eller väta. Inträng av vatten i ett eldrivet verktyg ökar risken för elstöt

## ANVÄNDNING OCH SKÖTSEL AV BATTERIDRIVNA VERKTYG

- Ladda endast med av tillverkaren godkända laddare. En laddare som passar en specifik batterityp kan orsaka brandrisk om den används med något annat batteripack.
- Eldrivna verktyg får endast användas med specifikt avsedda batteripack. Användning av andra batteripack kan orsaka risk för personskada och brand.
- När batteripacket ställs på ska det hållas avskilt från andra metallföremål såsom gem, mynt, nycklar, spikar, skruvar eller andra små metallföremål som kan skapa en anslutning mellan batteripoler. Kortslutning av batteripoler kan leda till brännskador eller brand.

- Vid felaktig användning kan batteriet läcka vätska; undvik kontakt med vätskan. Skölj med vatten vid oavsiktlig hudkontakt. Om vätskan kommer i kontakt med ögonen, sök även läkarhjälp. Batterivätska kan orsaka irritation eller brännskador
- Battericeller eller batterier får inte monteras isär, öppnas eller brytas sönder
- Battericeller eller batterier får inte utsättas för hög värme eller öppna låga. Undvik förvaring i direkt solljus
- Battericeller eller batterier får inte förvaras vårdslöst i en låda där de kan kortsluta varandra eller kortslutas av andra metallföremål
- Ta inte ut en cell eller ett batteri ur originalförpackningen innan den ska tas i bruk
- Battericeller eller batterier får inte utsättas för mekaniska stötar
- Om en cell börjar läcka, se till att vätskan inte kommer i kontakt med huden eller ögonen. Vid kontakt skölj med mycket vatten och sök läkarhjälp
- Använd endast laddare som har uttryckligen godkänts för användning med denna enhet.
- Använd inga celler eller batterier som inte är avsedda för användning med den aktuella utrustningen.
- Blanda inte battericeller av olika tillverkare, kapacitet, storlek eller typ i en enhet
- Förvara celler och batterier oåtkomligt för barn.
- Sök omedelbart läkarhjälp om en cell eller ett batteri har svalts.
- Köp alltid rätt celler eller batterier för den aktuella utrustningen
- Håll battericeller och batterier rena och torra
- Torka celler eller batteripoler med en torr, ren trasa om de blir smutsiga.
- Battericeller och batterier behöver laddas före första användning. Använd alltid rätt laddare och se tillverkarens instruktioner eller bruksanvisningen för utrustningen för laddningsinstruktioner
- Lämna inte batteriet på laddning för länge när det inte används
- Efter en längre förvaring kan celler eller batterier behöva laddas och laddas ur flera gånger för att uppnå maximal prestanda.
- Sekundära celler och batterier ger bäst prestanda när de används vid normal rumstemperatur (20 °C ± 5 °C).
- Behåll produktens originaldokumentation för framtida bruk
- Cellen eller batteriet får endast användas för dess avsedda ändamål.

- Om möjligt, ta ut batteriet ur utrustningen när den inte används.
- Hantera uttjänta batterier korrekt.

#### SKÖTSEL

- Följ instruktionerna i bruksanvisningens avsnitt **Underhåll**. Användning av ej godkända detaljer eller underlåtenhet att följa underhållsinstruktioner kan leda till risk för elstöt eller personskada.

#### SPECIFIKA SÄKERHETSREGLER

- **Lär känna ditt eldrivna verktyg. Läs noga igenom bruksanvisningen. Ta reda på verktygets användningsområden och begränsningar samt eventuella specifika risker.** Genom att följa denna regel minskar man risken för elstöt, brand eller svår personskada
- **Batteridrivna verktyg behöver inte anslutas till något vägguttag, dvs att de är alltid användningsklara.** Vår medveten om eventuella risker medan det batteridrivna verktyget inte används. Ta alltid ut batteriet före byte av tillbehör. Genom att följa denna regel minskar man risken för elstöt, brand eller svår personskada.
- **Batteridrivna verktyg eller batteripack får inte placeras nära öppen låga eller hög värme.** Genom att följa denna regel minskar man risken för explosion och personskada
- **Batterier får aldrig kastas i öppen eld.** Cellerna kan explodera. Se lokala föreskrifter för eventuella specifika instruktioner för hantering av uttjänta batterier
- **Batterier får inte öppnas eller brytas sönder.** Utläckt elektrolyt är frätande och kan orsaka ögon- eller hudskador. Den kan även vara giftig vid förtäring
- **Batteripack får inte krossas, tappas eller skadas.** Ett batteripack eller en laddare som har tappats eller fått en kraftig stöt får inte användas. Ett skadat batteri kan explodera. Ett tappat eller skadat batteri ska omedelbart kasseras korrekt
- **Batterier avger vätegas och kan explodera vid närvaro av en antändningskälla såsom en pilotlåga.** För att minska risken för svår personskada får man aldrig använda sladdlösa maskiner i närvaro av öppen låga. Vid explosion kan batteriet slunga ut partiklar och kemikalier. Vid kontakt skölj omedelbart med vatten.
- **Batteriet får inte laddas i en fuktig eller våt miljö.** Genom att följa denna regel minskar man risken för elstöt.
- **För bästa resultat bör batteriet laddas i en miljö där temperaturen är över 5° C och under 40° C.** Batteriet får inte förvaras ute eller i ett fordon.
- **Batteriläckage kan förekomma i extrema användnings- eller temperaturförhållanden.** Om vätskan kommer i kontakt med huden, tvätta huden

omedelbart med tvål och vatten och neutralisera med citronsaft eller ättika. Om vätskan kommer i kontakt med ögonen, skölj med rent vatten i minst 10 minuter och sök omedelbart läkarhjälp. Genom att följa denna regel minskar man risken för svår personskada

- **Plastdetaljerna får inte komma i kontakt med bensin, oljor, petroleumbaserade produkter osv.** Dessa innehåller kemikalier som kan skada, försvaga eller förstöra plast.
- **Service på ditt batteripack får endast utföras av en kvalificerad reparatör och endast med identiska reservdelar.** Detta upprätthåller säkerheten av batteripacket.

**Spara dessa instruktioner.** Läs dem ofta och använd dem för att instruera eventuella övriga användare av enheten. Om du lånar enheten till någon bör dessa instruktioner följa med för att förebygga eventuell fel användning och personskada.

SE

#### SPARA DESSA INSTRUKTIONER!

#### SPECIFIKATIONER

Batteri	BA1400T: 56 V 2,5 Ah Lithium-ion BA2240T: 56 V 4,0 Ah Lithium-ion BA2242T: 56 V 4,0 Ah Lithium-ion BA2800T: 56 V 5,0 Ah Lithium-ion BA3360T: 56 V 6,0 Ah Lithium-ion BA4200T: 56 V 7,5 Ah Lithium-ion BA5600T: 56 V 10 Ah Lithium-ion BA6720T: 56 V 12 Ah Lithium-ion
Batteriteckning	BA1400T: 14INR19/65 BA2240T: 14INR22/70 14INR22/71 BA2242T: 14INR19/66-2 BA2800T: 14INR19/65-2 BA3360T: 14INR19/66-3 BA4200T: 14INR19/65-3 BA5600T: 14INR19/65-4 BA6720T: 14INR19/65-4 14INR19/66-4
Nominell spänning	BA1400T: 50,4 V BA2240T: 50,4 V BA2242T: 50,4 V BA2800T: 50,4 V BA3360T: 50,4 V BA4200T: 50,4 V BA5600T: 50,4 V BA6720T: 50,4 V
Optimal laddningstemperatur	5°C-40°C

Optimal förvaringstemperatur	10°C-26°C
Batteriets vikt	BA1400T: 1,30 kg BA2240T: 1,90 kg BA2242T: 2,20 kg BA2800T: 2,25 kg BA3360T: 2,92 kg BA4200T: 2,90 kg BA5600T: 3,50 kg BA6720T: 3,65 kg
Passande laddare	CH2100E CH3200E CH5500E CH7000E

SE

\* Nedanstående verktyg måste användas med antingen BH1000 eller BHX1000 selarna när batteriet väger med än 3kg.

BCA1200 STA1500  
RTA2300 ST1400E-ST

## BESKRIVNING

### LÄR KÄNNA DITT LITUM-JONBATTERIPACK (BILD A)

1. Kylningsport
2. Positiv kontakt
3. Negativ kontakt
4. Strömknapp
5. 5-LED indikator

## ANVÄNDNING

### 5-LED-INDIKATOR PÅ BATTERIPACKET

Detta litiumjonbatteri är utrustat med en 5-LED-indikator, tryck på strömknappen för att visa laddningsnivå eller dess driftstatus, LED-indikatorn är på i tio sekunder.

Batteriets laddningsnivå/ driftstatus	5-LED-indikator	Anmärkningar
80 % ≤ laddningsnivå ≤ 100 %		5-LED-indikatorn lyser grön
60% ≤ laddningsnivå ≤ 80%		4-LED-indikatorn lyser grön

40% ≤ laddningsnivå < 60%		3-LED-indikatorn lyser grön
20% ≤ laddningsnivå < 40%		2-LED-indikatorn lyser grön
10% ≤ laddningsnivå < 20%		1-LED-indikatorn lyser grön
laddningsnivå < 10%		1-LED-indikatorn blinkar rött.
Låg spänning		5-LED-indikatorn lyser rött. Batteripacket är nästan urladdat och måste laddas omedelbart.
Överhettning		5-LED-indikatorn lyser rött. Låt batteripacket svalna tills temperaturen sjunker under 67 °C.
Självunderhåll	-	För BA1400T/BA2242T/BA2800T/BA3360T/BA4200T/BA5600T/BA6720T 5 LED lyser med fast rött sken i 10 sekunder för att sedan släckna och vara släckta i 10 sekunder och sedan lysa med fast rött sken igen i 10 sekunder eller så blinkar fem LED grön varannan sekund vid olika laddningsversioner. Vid båda indikeringarna kommer LED att cirkulera tills självunderhåll är klart. För BA2240T inga speciella indikatorer.

### BATTERIETS SKYDD

Batteriets strömkrets skyddar batteripacket från extrema temperaturer, för kraftig urladdning och överladdning. För att skydda batteriet mot skada och öka dess livslängd stänger batteripackets strömkrets av batteripacket vid överladdning eller om temperaturen blir för hög under användning. Detta kan hända vid extremt högt vridmoment, fastkörning eller tjuvstopp. Batteripaketet kommer att stängas av med strömindikatorn lysande röd i 10 sek när drifttemperaturen överstiger 70 °C och kommer att påbörja normal drift när temperaturen återgår till 67 °C.

**OBS:** Betydligt reducerad batteritid efter fulladdning av batteripacket visar att batterierna håller på att bli uttjänta och behöver bytas

## ANVÄNDNING I KALLT VÄDER

Detta batteripack av litium-jontyp ger optimala prestanda vid temperaturer mellan 10°C och 26°C. När batteripacket är mycket kallt kan den "pulsera" i en minut efter påslagning för att värma upp sig. Sätt batteripacket på verktyget och kör verktyget på låg effekt. Efter ca en minut har batteripacket värmt upp sig och börjar fungera normalt.

## NÄR BATTERIPACKET BEHÖVER LADDAS

**OBS:** Litium-jonbatteripack levereras delvis laddade. Fulladdning behövs före första användning

**OBS:** Detta batteripack är försett med en avancerad automatisk underhållsfunktion för längre livslängd. Automatisk urladdning beroende på laddningsnivå sker efter en månads förvaring. Efter urladdningen övergår batteripack till viloläget och behåller 30% av laddningsnivån. Om batteriet ställs av för en månad eller längre behöver det laddas fullt före nästa användning (Inte tillämpligt på BA2240T vilken är utrustad med annan avancerad teknologi för att utöka batterilivslängden.)

Fullständig urladdning före laddning är inte nödvändig. Litium-jonbatterier kan laddas när som helst, de utvecklar inte något "minne" vid laddning efter delvis urladdning. Använd strömindikatorn för att bestämma när batteripacket behöver laddas.

## ATT LADDA BATTERIPACKET

Följ instruktionerna i bruksanvisningen för EGO-laddarna CH2100E, CH3200E, CH5500E och CH7000E.

## ATT SÄTTA I OCH TA UT BATTERIPACKET

Följ instruktionerna i bruksanvisningen för den aktuella produkten av EGO

## UNDERHÅLL

**⚠ VARNING!** Ta alltid ur batteripacket ur verktyget före byte av tillbehör, rengöring eller någon underhållsåtgärd för att förebygga svåra personskador.

**⚠ VARNING!** Endast identiska reservdelar av EGO får användas vid service. Användning av andra detaljer kan leda till risker eller skada på produkten..

**⚠ VARNING!** Det rekommenderas inte att rengöra batteripacket med torr tryckluft. Om rengöring med tryckluft är den enda tillgängliga rengöringsmetoden, använd alltid skyddsglasögon eller skyddsglasögon med

sidoskydd. Använd även dammskiv och dammig miljöer.

## ALLMÄNT UNDERHÅLL

Undvik användning av lösningsmedel vid rengöring av plastdetaljer. De flesta plastmaterialen är känsliga mot olika typer av vanliga lösningsmedel och kan skadas. Använd en ren trasa för att torka bort smuts, damm, olja, smörjmedel osv.

**⚠ VARNING:** Plastdetaljerna får inte komma i kontakt med bromsvätska, bensin, petroleumbaserade produkter, penetrerande oljor osv. Kemikalier kan skada, försvaga eller förstöra plast vilket kan leda till svåra personskador.

**⚠ VARNING!** FÖR ATT MINSKA RISKEN FÖR BRAND, PERSONSKADOR OCH SKADA PÅ PRODUKTEN PÅ GRUND AV KORTSLUTNING, SÄNK ALDRIG NER VERKTYGET, BATTERIPACKET ELLER LADDAREN I VÄTSKA OCH LÅT ALDRIG VÄTSKA TRÄNGA IN I DEM. KORROSIVA OCH LEDANDE VÄTSKOR SOM T.EX. SJÖVATTEN, VISSA INDUSTRIELLA KEMIKALER OCH BLEKMEDEL ELLER BLEKMEDEL SOM INNEHÅLLER PRODUKTER OSV. KAN ORSAKA EN KORTSLUTNING.

## BATTERIER

Batteripacket är försett med uppladdningsbara litium-jonbatterier. Batteritiden efter varje laddning beror på typen av arbetet som utförs.

Batterierna i denna enhet är designade för maximal problemfri livslängd. Som alla batterier blir de dock uttjänta efter en tid.

Försök aldrig att ta isär batteripacket eller byta batterier. Hantering av batterier kan leda till svåra brännskador, särskilt om man har ringar eller andra smycken på sig. Läs igenom bruksanvisningen och försäkra dig om att du har förstått den för att säkerställa maximal livslängd för batteriet.

- Det är bäst att koppla ur laddaren och ta ut litium-jonbatteripacket när det inte används.

## Om litium-jonbatteripacket ställs av för längre än 30 dagar

Förvara litium-jonbatteripacket vid temperatur under 26°C och i en torr miljö

- Förvara litium-jonbatteripacket vid en laddningsnivå på 30%-50%
- Ladda litium-jonbatteripacket fullt var sjätte månad under förvaring
- Ytan kan rengöras med en trasa eller en mjuk icke-metallisk borste

SE



## HANTERING AV UTTJÄNTA BATTERIPACK OCH FÖRBEREDELSE FÖR ÅTERVINNING



Li-ion

Batteriladdare och batterier/ uppladdningsbara batterier får inte kastas med hushållsavfall!

Enligt det europeiska direktivet 2012/19/EU ska uttjänta elektriska och elektroniska enheter samlas separat och hanteras på ett miljövänligt sätt; samma gäller för defekta eller uttjänta batteripack/ batterier enligt det europeiska direktivet 2006/66/EG.

Rådfråga din lokala avfallshanteringsmyndighet för information om hur man lämnar produkten till återvinning och/eller skrotning.

**⚠ VARNING!** Täck över batteripackets poler med en hållbar tejp när batteripacket ska lämnas till skrotning eller återvinning. Försök inte att förstöra eller ta isär batteripacket eller avlägsna någon komponent. Litiumjonbatterier ska återvinnas eller skrotas på ett korrekt sätt. Rör aldrig vid polerna med något metallföremål och/eller någon kroppsdel, detta kan orsaka kortslutning. Förvara oåtkomligt för barn. Underlåtenhet att iaktta dessa varningar kan leda till brand och/eller svår personskada.

SE

## FELSÖKNING

PROBLEM	ORSAK	ÅTGÄRD
Batteripackets laddningsnivå reduceras efter en månads förvaring.	Batteripacket har aktiverat den automatiska underhållsfunktionen för att öka dess livslängd.	Ladda batteripacket fullt före användning.
5-LED-indikatorn lyser rött när batteripacket är i drift.	Batteriet är för varmt.	Låt batteripacket svalna tills temperaturen är under 67°C.
Batteriets (BA1400T/BA2242T/BA2800T/BA3360T/BA4200T/BA5600T/BA6720T) ändhatt blir varmt vid laddning. Antingen lyser fem LED med fast rött sken i 10 sekunder, slocknar sedan och är släckta under 10 sekunder och sedan lysa med fast rött sken i 10 sekunder eller så blinkar de fem LED grön varannan sekund. Denna skillnad är baserat på batteriversionen.	Batteripacket har automatiskt utfört ett självunderhåll för att förlänga batteriets livslängd.	Ingen åtgärd krävs; detta är normalt. Tryck på strömindikatorn för att stoppa självunderhållet.
Batteriet kommer inte att laddas korrekt i laddaren (laddaren fungerar inte och batteriindikatorn kall/hett lyser.).	Batteripaketet är alltför varmt/kallt under laddningen.	Sätt tillbaka batteripaketet (endast för BA2240T) låt batteripaketet svalna eller värmas upp. Laddningen påbörjas när batteripaketet återgår till normal temperatur.

## GARANTI

### GARANTIVILLKOREN AV EGO

Var god besök webbplatsen [egopowerplus.com](http://egopowerplus.com) för att se de fullständiga garantivillkoren av EGO.

64

56 VOLT ACKUMULATOR — BA1400T/BA2240T/BA2242T/BA2800T/BA3360T/BA4200T/BA5600T/BA6720T

## LUE KAIKKI OHJEET!



### LUE JA YMMÄRRÄ OHJEKIRJA

**VAARA!** Henkilöiden, joilla on sydämentahdistin tai muu vastaava elektroninen laite, tulisi keskustella lääkärin kanssa ennen tämän tuotteen käyttöä. Sähkölaitteiden käyttö sydämentahdistimen lähetyksellä saattaa häiritä tahdistimen toimintaan tai aiheuttaa vakavan toimintahäiriön.

**VAROITUS:** Valtuutetun huoltoteknikon tulee suorittaa kaikki korjaukset, jotta voidaan taata tuotteen turvallinen ja luotettava käyttö.

## TURVAMERKIT

Turvamerkkien tavoitteena on kiinnittää huomiota mahdollisiin vaaroihin. Sinun tulee lukea huolellisesti ja ymmärtää turvamerkit ja niiden selitteet. Turvamerkit eivät itsessään poista vaaraa. Niiden antamat ohjeet ja varoitukset eivät korvaa asianmukaisia tapaturman torjuntatoimenpiteitä

**VAROITUS:** Varmista, että luet ja ymmärrät kaikki tämän käyttäjän käsikirjan turvallisuusohjeet, mukaan lukien kaikki vaaramerkit, kuten **“VAARA”**, **“VAROITUS”** ja **“HUOMIO”**, ennen kuin käytät työkalua. Kaikkien alla mainittujen ohjeiden noudattamatta jättäminen voi aiheuttaa sähköiskun, tulipalon ja/tai vakavan henkilövahingon.

**VAROITUS:** Valtuutetun huoltoteknikon tulee suorittaa kaikki korjaukset, jotta voidaan taata tuotteen turvallinen ja luotettava käyttö.



**VAROITUS:** Vierasesineitä voi sähkötyökalujen käytön seurauksena lentää silmiin, ja ne voivat aiheuttaa vakavan silmävamman. Käytä aina suojalaseja tai turvalaseja sivusuojilla ja tarvittaessa kokokasvosuojusta ennen sähkötyökalun käytön aloittamista. Suosittelemme laajan näkökentän kasvosuojusta silmälasien päälle tai vakioturvalaseja sivusuojilla.

**VAROITUS:** Tulipalo- ja palovammariski. Älä pura, lämmitä 100 °C:n yläpuolelle tai polta. Pidä akku poissa lasten ulottuvilta ja säilytä sitä alkuperäispakkauksessa siihen saakka, kunnes sen käyttö aloitetaan. Hävitä käytetyt akut viipymättä paikallisten kierrätys- tai jättemääräysten mukaisesti.

## TURVALLISUUSOHJEET

Tällä sivulla esitetään ja kuvataan tähän tuotteeseen mahdollisesti liittyvät turvamerkit. Lue kaikki koneen ohjeet siten, että ymmärrät ne, ja noudata niitä ennen kuin kasaat koneen ja käytät sitä.

	Turvallisuus varoitus	Turvallisuuteen liittyvät varotoimenpiteet
	Käytä silmäsuojusta	Käytä aina suojalaseja tai turvalaseja sivusuojilla ja kokokasvosuojusta, kun työskentelet tällä tuotteella
	Lue käyttäjän käsikirja	Tapaturmariskin pienentämiseksi käyttäjän täytyy lukea ja ymmärtää käyttäjän käsikirja ennen tuotteen käyttöä.
	Kierrätysmerkit	Älä hävitä akkuyksiköitä/akkuja kotitalousjätteen mukana, polttamalla tai upottamalla veteen. Akkuyksiköt/akut tulee kerätä, kierrättää tai hävittää ympäristöystävällisellä tavalla.
	Irrota akkuyksikkö	Irrota akkuyksikkö aina tuotteesta, kun asennat osia, säädät tai puhdistat tuotetta tai kun tuotetta ei käytetä.
	Älä altista akkuyksikköä/akun kennoja tulelle.	Vältä jatkuvaa voimakasta auringonvaloa, tulta, vettä ja kosteutta. Räjähdyksivaara.
	Älä altista akkuyksikköä/akun kennoja vedelle.	
	Ympäristön lämpötila akkuyksikköä ladattaessa	Paras lopputulos saadaan, kun akku ladataan paikassa, jonka lämpötila on 5–40 °C.
V	Voltti	Jännite
A	Ampeeria	Virta
Hz	Hertsi	Taajuus (sykliä sekunnissa)
Wh	Wattitunti	Energia
min	Minuuttia	Aika
Ah	Ampeeritunnit	Akun kapasiteetti
~	Vaihtovirta	Virran tyyppi
≡	Tasavirta	Virran tyyppi tai ominaisuus

FI

**VAROITUS:** Lue ja ymmärrä kaikki ohjeet. Ohjeiden noudattamatta jättäminen voi aiheuttaa sähköiskun, tulipalon ja/tai vakavan henkilövahingon. Käsite "sähkötyökalu" tarkoittaa kaikissa mainituissa varoituksissa EGO Power+ -akulla toimivia (johdottomia) nurmi- ja puutarhakoneita.

## TYÖALUEEN TURVALLISUUS

- **Pidä työalue puhtaana ja hyvin valaistuna.**  
Epäjärjestyksessä olevilla tai hämärillä alueilla sattuu helpommin tapaturmia.
- Älä käytä sähkötyökaluja räjähdysvaarallisissa ympäristöissä, kuten syttyvien nesteiden, höyryjen tai pölyn läheisyydessä. Sähkötyökalujen käytöstä syntyy kipinöitä, jotka voivat sytyttää pölyn tai höyryt palamaan.

## SÄHKÖTURVALLISUUS

- Älä altista sähkötyökaluja sateelle tai märille olosuhteille. Sähkötyökaluun tunkeutuva vesi lisää sähköiskun vaaraa.

## AKKUTYÖKALUN KÄYTTÖ JA HOITO

- **Lataa uudelleen vain valmistajan määrittelemillä latauslaitteilla.** Latauslaite, joka sopii yhdelle akkuyksikkötyypille, voi sytyttää tulipalon toisen akkuyksikön kanssa käytettynä.
- Käytä sähkötyökaluja ainoastaan erityisesti niitä varten tarkoitettujen akkuyksiköiden kanssa. Kaikkien muiden akkuyksiköiden käyttö voi aiheuttaa loukkaantumis- ja tulipaloriskin.
- Kun akkuyksikköä ei käytetä, pidä se kaukana metalliesineistä, kuten paperiliittimistä, koikoista, avaimista, nauloista, ruuveista tai muista pienistä metalliesineistä, jotka voivat muodostaa yhteyden napojen välille. Akun napojen yhdistäminen voi aiheuttaa palovammoja tai tulipalon.
- Nestettä voi vuotaa akusta, jos siihen kohdistuu iskuja; vältä tällöin kontakta. Jos nestettä vahingossa tapahtuu, huuhtelee vedellä. Jos nestettä pääsee silmiin, hakeudu myös lääkärin hoitoon. Akkuneste voi aiheuttaa ärsytystä tai palovammoja.
- Älä pura, avaa tai hajota akun kennoja tai akkuja.
- Älä altista kennoja tai akkuja kuumuudelle tai tullelle. Vältä säilytystä suorassa auringonvalossa.
- Älä aiheuta oikosulkua kennoon tai akkuun. Älä säilytä kennoja tai akkuja umpimähkäisesti laatikossa tai pöytälaatikossa, missä ne voivat aiheuttaa toisilleen oikosulkuja tai muut metalliesineet voivat aiheuttaa niihin oikosulkuja.
- Älä poista kennoa tai akkua alkuperäispakkauksesta ennen sen käyttöönottoa.
- Älä altista kennoja tai akkuja mekaanisille iskuille.
- Mikäli kenno vuotaa, älä päästä nestettä

kosketuksiin ihon tai silmien kanssa. Jos kosketus tapahtuu, pese altistunut alue runsaalla vedellä ja hakeudu lääkärin hoitoon.

- Älä käytä muuta latauslaitetta kuin erityisesti laitteen kanssa käytettäväksi tarkoitettua latauslaitetta
- Älä käytä muuta kennoa tai akkua, jota ei ole tarkoitettu käytettäväksi laitteen kanssa.
- Älä sekoita keskenään eri valmistajan, kapasiteetin, koon tai tyypin kennoja yhden laitteen osalta.
- Pidä kennot ja akut poissa lasten ulottuvilta.
- Jos kenno tai akku nielläään, on hakeuduttava välittömästi lääkärin hoitoon.
- Osta aina laitteeseen oikea kenno tai akku.
- Pidä kennot ja akut puhtaina ja kuivina.
- Pyyhi kenno tai akun navat puhtaalla, kuivalla liinalla, jos ne likaantuvat.
- Akun kennot ja akut täytyy ladata ennen käyttöä. Käytä aina oikeaa latauslaitetta ja katso valmistajan ohjeista tai laitteen ohjekirjasta oikeat latausohjeet.
- Älä jätä akkua pitkäksi aikaa lataukseen, kun sitä ei käytetä.
- Jos akkuja säilytetään pitkiä aikoja, kennot tai akut voi olla tarpeen ladata ja niiden lataus purkaa useita kertoja maksimaalisen suorituskyvyn takaamiseksi.
- Akkujen kennojen ja akkujen suorituskyky on parhaimmillaan, kun niitä käytetään tavallisessa huoneenlämpötilassa (20 °C ± 5 °C).
- Säilytä alkuperäinen tuotekirjallisuus tulevaa tarvetta varten.
- Käytä kennoa tai akkua vain siinä käyttötarkoituksessa, johon se on suunniteltu.
- Irrota akku mahdollisuuksien mukaan laitteesta, kun sitä ei käytetä.
- Hävitä asianmukaisesti.

## HUOLTO

- Noudata tämän käsikirjan Huolto-osiossa annettuja ohjeita. Valtuuttamattomien osien käyttö tai Huolto-ohjeiden noudattamatta jättäminen voi aiheuttaa sähköisku- tai loukkaantumisriskin.

## ERITYISET TURVAMÄÄRÄYKSET

- **Opettele tuntemaan sähkötyökalusi. Lue käyttäjän käsikirja huolellisesti. Opettele työkalun käyttötarkoitukset ja rajoitukset sekä siihen liittyvät mahdolliset vaarat.** Näiden ohjeiden noudattaminen pienentää sähköiskun, tulipalon tai vakavan henkilövahingon riskiä

- **Akkuyökaluja ei tarvitse kytkeä sähköverkkoon; ne ovat siksi aina käyttökunnossa.** Huomioi mahdolliset vaarat, kun akkuyökalu ei ole käytössä. Irrota akku aina ennen lisävarusteiden vaihtamista. Tämän ohjeen noudattaminen pienentää sähköiskun, tulipalon tai vakavan henkilövahingon riskiä
- **Älä aseta akkuyökaluja tai akkuyksikköä tulen tai lämmönlähteen lähelle.** Tällä tavoin voit pienentää räjähdysvaaraa ja mahdollista loukkaantumisriskiä
- **Älä hävitä akkuja polttamalla.** Kennot voivat räjähtää. Tarkista paikallisista määräyksistä mahdolliset erityiset hävitysohjeet
- **Älä avaa tai turmele akkuja.** Vuotava akkuhappo on syövyttävää ja voi aiheuttaa silmä- tai ihovaurioita. Happo voi olla myrkyllistä nieltynä
- **Älä purista, pudota tai vaurioita akkuyksikköä.** Älä käytä akkuyksikköä tai latauslaitetta, joka on pudonnut tai saanut terävän iskun. Vioittunut akku voi räjähtää. Hävitä pudonnut tai vioittunut akku heti asianmukaisesti
- **Akuista purkautuu vetykaasua, ja ne voivat räjähtää sytytyksen alkulähteen, kuten merkivalon läheisyydessä.** Vakavan henkilövahingon riskin pienentämiseksi älä koskaan käytä johdotonta tuotetta avotulen läheisyydessä. Räjähtänyt akku voi lennättää ympäriinsä sirpaleita ja kemikaaleja. Jos altistut niille, huuhtele altistumiskohta välittömästi vedellä.
- **Älä lataa akkuja kosteassa tai märässä paikassa.** Tämän ohjeen noudattaminen pienentää sähköiskun riskiä
- **Paras lopputulos saadaan, kun akku ladataan paikassa, jossa lämpötila on 5–40 °C.** Älä säilytä akkuja ulkona tai ajoneuvoissa
- **Akku voi vuotaa äärimmäisissä käyttö- tai lämpötilaolosuhteissa.** Jos iho joutuu kosketuksiin nesteen kanssa, pese välittömästi saippualla ja vedellä ja neutralisoi sen jälkeen sitruunamehulla tai etikalla. Jos nestettä pääsee silmiin, huuhtele niitä puhtaalla vedellä vähintään 10 minuuttia ja hakeudu sen jälkeen välittömästi lääkärin hoitoon. Tämän ohjeen noudattaminen pienentää vakavan henkilövahingon riskiä.
- **Älä päästä bensiiniä, öljyjä, petroliipohjaisia tuotteita jne. kosketuksiin muoviosien kanssa.** Kyseiset aineet sisältävät kemikaaleja, jotka voivat vaurioittaa, heikentää tai tuhota muovia.
- **Huollata akkuyksikkö valtuutetulla korjaajalla käyttämällä vain valmistajan hyväksymiä varaosia.** Näin voit varmistaa, että akkuyksikkö säilyy turvallisena.

**Säilytä nämä ohjeet.** Lue niitä usein ja anna ne myös luettavaksi muille henkilöille, jotka mahdollisesti käyttävät työkalua. Jos lainaat työkalua toiselle henkilölle, anna mukaan myös nämä ohjeet, jotta voit estää tuotteen väärinkäytön ja mahdollisen loukkaantumisen

#### SÄILYTÄ NÄMÄ OHJEET!

## MÄÄRITYKSET

Akku	BA1400T: 56 V 2,5 Ah litium-ioni BA2240T: 56 V 4,0 Ah litium-ioni BA2242T: 56 V 4,0 Ah litium-ioni BA2800T: 56 V 5,0 Ah litium-ioni BA3360T: 56 V 6,0 Ah litium-ioni BA4200T: 56 V 7,5 Ah litium-ioni BA5600T: 56 V 10 Ah litium-ioni BA6720T: 56 V 12 Ah litium-ioni
Akun nimike	BA1400T: 14INR19/65 BA2240T: 14INR22/70 14INR22/71 BA2242T: 14INR19/66-2 BA2800T: 14INR19/65-2 BA3360T: 14INR19/66-3 BA4200T: 14INR19/65-3 BA5600T: 14INR19/65-4 BA6720T: 14INR19/65-4 14INR19/66-4
Nimellisjännite	BA1400T: 50,4 V BA2240T: 50,4 V BA2242T: 50,4 V BA2800T: 50,4 V BA3360T: 50,4 V BA4200T: 50,4 V BA5600T: 50,4 V BA6720T: 50,4 V
Optim-aalinen latauslämpötila	5°C-40°C
Optim-aalinen varastointilämpötila	10°C-26°C
Akun paino	BA1400T: 1,30 kg BA2240T: 1,90 kg BA2242T: 2,20 kg BA2800T: 2,25 kg BA3360T: 2,92 kg BA4200T: 2,90 kg BA5600T: 3,50 kg BA6720T: 3,65 kg
Yhteensopiva laturi	CH2100E CH3200E CH5500E CH7000E

\* Alla olevia työkaluja on käytettävä joko BH1000- tai BHX1000-valjaiden kanssa, kun akun paino on yli 3 kg.

BCA1200	STA1500
RTA2300	ST1400E-ST

## KUVAUS

### OPETTELE TUNTEMAAN LITTIUMIONIAKKUYKSIKKÖ (kuva A)

1. Jäähdytysilman tuloaukko
2. Positiivinen liitäntä
3. Negatiivinen liitäntä
4. Virtapainike
5. 5 LED-merkkivaloa

## KÄYTTÖ

### AKUN 5 LED-MERKKIVALOA

Litiumioniakku on varustettu 5 LED-merkkivalolla. Painamalla virtapainiketta näet akun varaustason tai sen toimintatilat. LED-merkkivalo palaa 10 sekunnin ajan.

FI

Akun varaustaso / toimintatila	5 LED-merkkivaloa	Huomautukset
80 % ≤ Lataustaso ≤ 100 %		5 LED-valoa palaa vihreänä
60% ≤ Lataustaso < 80%		4 LED-valoa palaa vihreänä
40% ≤ Lataustaso < 60%		3 LED-valoa palaa vihreänä
20% ≤ Lataustaso < 40%		2 LED-valoa palaa vihreänä
10% ≤ Lataustaso < 20%		1 LED-valoa palaa vihreänä
Lataustaso < 10%		1 LED-valo vilkkuu punaisena.
Alhainen jännite		5 LED-valo vilkkuu punaisena. Akku on melkein tyhjä ja se on ladattava välittömästi.
Yliämpötila		5 LED-valoa palaa punaisena. Jäähdytä akku, kunnes sen lämpötila on alle 67 °C.

Automaattinen ylläpito	-	Malleissa BA1400T/BA2242T/BA2800T/BA3360T/BA4200T/BA5600T /BA6720T palaa 5 LED-valoa 10 sekunnin ajan, jonka jälkeen ne sammuvat ja pysyvät sammuneina 10 sekunnin ajan, sitten ne palavat uudelleen 10 sekunnin ajan tai 5 LED-valoa vilkkuvat vihreinä kahden sekunnin välein, jos akkuversio on toinen. Molemmissa tapauksissa LED-valot tekevät koko syklin, kunnes ylläpitotoiminto päättyy. Mallissa BA2240T ei ole erityistä merkkivaloa.
------------------------	---	--

### AKUN SUOJAUS

Akun virtapiiri suojaa akkuyksikköä korkeilta lämpötiloilta, ylipurkautumiselta ja yli latautumiselta. Akkuyksikön virtapiiri suojelee akkua vaurioitumiselta ja pidentää sen käyttöikää sulkemalla akkuyksikön, jos se ylikuormittuu tai jos lämpötila nousee liikaa käytön aikana. Näin voi tapahtua erittäin korkean vännön, puristuksen ja kuormituksen yhteydessä. Akku kytkeytyy tyhjiin virtan merkkivalon palaessa punaisena 10 sekunnin ajan, kun käyttölämpötila on yli 70 °C, se jatkaa normaalia toimintaa, kun lämpötila on 67 °C.

**HUOMAUTUS:** Merkittävästi alentunut käyttöaika akkuyksikön täyteen lataamisen jälkeen osoittaa, että akkujen käyttöikä on loppumassa ja ne täytyy vaihtaa.

### KÄYTTÖ KYLMÄSSÄ SÄÄSSÄ

Tämän litiumioniakkuyksikön suorituskyky on optimaalinen lämpötiloissa 10–26 °C. Kun akkuyksikkö on erittäin kylmä, se voi lämmitteä itsensä "sykhtelemällä" ensimmäisen käyttöminuutin. Aseta akkuyksikkö työkaluun ja käytä työkalua kevyellä käynnillä. Akkuyksikkö on n. minuutin jälkeen lämmitänyt itsensä ja toimii normaalisti.

### MILLOIN AKKU KANNATTAA LADATA

**HUOMAUTUS:** Litiumioniakkuyksiköt toimitetaan osittain ladattuina. Lataa akkuyksikkö täyteen ennen ensimmäistä käyttöä.

**HUOMAUTUS:** Tämä akkuyksikkö on varustettu akun käyttöikä pidentävällä edistykseisellä itsehuolto-toiminnolla. Se suorittaa akun varauksen mukaan automaattisesti itsepurkautumisen yhden kuukauden säilytyksen jälkeen. Itsehuollon jälkeen akkuyksikkö siirtyy lepotilaan ja ylläpitää 30 % varauskapasiteettiaan.

Jos akkuyksikköä säilytetään vähintään yksi kuukausi, lataa akku täyteen ennen seuraavaa käyttöä (Ei koske mallia BA2240T, joka on varustettu toisella edistyneellä tekniikalla akun käyttöön pidentämiseksi.)

Akkuyksikön latausta ei tarvitse yhtenä ennen uudelleenlatausta. Litiumioniakku voidaan ladata milloin tahansa eikä se kehitä "muistia", kun se ladataan vain osittaisen latauksen purkamisen jälkeen. Käytä virran tilan osoitinta määrittämään, milloin akkuyksikkö täytyy ladata uudelleen

### AKKUYKSIKÖN LATAUS

Noudata EGO-latureiden CH2100E, CH3200E, CH5500E ja CH7000E käyttöoppaissa olevia ohjeita.

### AKKUYKSIKÖN KIINNITYS JA IRROTUS

Noudata käyttäjän käsikirjan ohjeita koskien yksittäistä EGO-tuotetta

## HUOLTO

**VAROITUS:** Irrota vakavien henkilövahinkojen välttämiseksi akkuyksikkö aina työkalusta, kun vaihdat lisävarusteita tai puhdistat sitä tai suoritat siihen jonkin huoltotoimenpiteen.

**VAROITUS:** Käytä huollon yhteydessä vain valmistajan hyväksymiä varaosia. Kaikkien muiden osien käyttö voi aiheuttaa vaaran tai vahingoittaa tuotetta.

**VAROITUS:** Emme suosittele käyttämään kuivaa paineilmaa akkuyksikön puhdistusmenetelmänä. Jos paineilmaa puhdistaminen on ainoa mahdollinen menetelmä, käytä aina suojalaseja tai turvalaseja sivusuojilla. Jos toimenpiteestä syntyy paljon pölyä, käytä myös pölysuojainta.

### PERUSHUOLTO

Vältä luottimien käyttöä, kun puhdistat muoviosia. Useimmat muoviosat ovat herkkiä erilaisten kaupallisten luottimien vaikutukselle, ja niiden käyttö voi aiheuttaa muoviosien vaurioita. Käytä puhtaista liinoja esim. lian, pölyn, öljyn ja rasvan poistamiseen.

**VAROITUS:** Älä milloinkaan päästä esim. jarrunesteitä, bensiiniä, petroliipohjaisia tuotteita tai roosteenerotusöljyjä kosketuksiin muoviosien kanssa. Kemikaalit voivat vahingoittaa, heikentää tai tuhota muovia, mistä voi olla seurauksena vakava henkilövahinko.

**VAROITUS:** TULIPALOVAARAN, HENKILÖVAHINKOJEN JA TUOTTEEN VAURIOITUMISEN VÄLTÄMISEKSI OIKOSULUN TAKIA, ÄLÄ KOSKAAN UPOTA TYÖKALUA, AKKUA TAI LATURIA MIHINKÄÄN NESTEeseen TAI PÄÄSTÄ NESTETTÄ NIIDEN SISÄLLE. SYÖVYTTÄVÄT TAI SÄHKÖÄ JOHTAVAT NESTEET, KUTEN MERIVESI, TIETYT

TEOLLISUUSKEMIKAALIT SEKÄ VALKAISUAINE TAI VALKAISUAINETTA SISÄLTÄVÄT TUOTTEET JNE. VOIVAT AIHEUTTAA OIKOSULUN.

### AKUT

Akkuyksikkö on varustettu ladattavilla litiumioniakkuilla. Jokaisen latauksen käyön kesto riippuu suoritettujen työn laadusta.

Tämän työkalun akut on suunniteltu tarjoamaan mahdollisimman pitkä ja ongelmaton käyttöikä. Kaikkien akkujen tavoin ne kuuluvat viimein loppuun.

Älä pura akkuyksikköä tai yritä vaihtaa akkuja. Akkujen käsittely erityisesti sormuksia ja koruja käytettäessä voi aiheuttaa vakavan palovamman.

Jotta saat akulle mahdollisimman pitkän käyttöiän, lue käyttäjän käsikirja siten, että myös määrrät lukemasi.

- Hyvä käytäntö on irrottaa latauslaite verkkovirrasta ja poistaa litiumioniakkuyksikkö, kun sitä ei käytetä.

### Litiumioniakun säilytys yli 30 päivää:

Säilytä litiumioniakkuyksikköä alle 26 °C:n lämpötilassa ja kuivassa paikassa.

- Säilytä litiumioniakkuyksikköä 30–50 % ladattuina.
- Lataa litiumioniakkuyksikkö säilytyksen aikana puolen vuoden välein.
- Akkuyksikön ulkopuoli voidaan puhdistaa liinalla tai pehmeällä metallittomalla harjalla

### AKKUYKSIKÖN IRROTUS JA VALMISTELU KIERRÄTYSTÄ VARTEN



Älä hävitä akun latauslaitteita ja akkuja/ ladattavia akkuja kotitalousjätteen mukana! Euroopan parlamentin ja neuvoston direktiivin 2012/19/EU mukaan akun sisältävät sähkö- ja elektroniikkalaitteet, jotka eivät ole enää käyttökelpoisia, ja Euroopan parlamentin ja neuvoston direktiivin 2006/66/EY mukaan vialliset tai käytetyt akkuyksiköt/ akut täytyy kerätä erikseen ja hävittää ympäristöystävällisellä tavalla

### Li-ion

Kysy paikalliselta jäteviranomaiselta tietoja käytettävissä olevista kierrätys- ja/tai hävitysvalintoista

**VAROITUS:** Suojaa akkuyksikön navat kestäväällä teipillä, kun akkuyksikkö on irrotettu hävittämistä tai kierrätystä varten. Älä yritä tuhota tai purkaa akkuyksikköä tai irrottaa sen osia. Litiumioniakut täytyy kierrättää tai hävittää oikein. Älä myöskään koskaan kosketa napoja metalliesineillä ja/tai kehon osilla, koska siitä voi aiheutua oikosulku. Pidä poissa lasten ulottuvilta. Näiden varoitusten noudattamatta jättäminen voi aiheuttaa tulipalon ja/tai vakavan henkilövahingon.

FI



## ONGELMANRATKAISU

ONGELMA	SYY	RATKAISU
Akkuyksikön lataus pienentyi, kun se on käyttämättömänä yli kuukauden.	Akkuyksikkö on automaattisesti suorittanut käyttöikää pidentävän itsehuolto-toiminnon.	Lataa akkuyksikkö täyteen ennen käyttöä.
5 LED-merkkivalo palaa punaisena, kun akkua käytetään.	Akku on liian kuuma.	Jäähdytä akkuyksikköä, kunnes lämpötila laskee alle 67 °C:seen.
Pariston napa lämpenee varastoinnin aikana (BA1400T/BA2242T/BA2800T/BA3360T/BA4200T/BA5600T/BA6720T). Joko 5 LED-valo palaa 10 sekunnin ajan, sitten ne sammuvat 10 sekunnin ajaksi, sen jälkeen palavat 10 sekunnin ajan tai 5 LED-valo vilkkuu vihreänä kahden sekunnin välein. Ero perustuu akun versioon.	Akku on automaattisesti tehnyt ylläpitotoiminnon pidentääkseen käyttöikänsä.	Toimenpiteitä ei vaadita; tämä on normaalia. Paina virran merkkivaloa ja ylläpitotoiminto sammuu.
Akku ei lataudu kunnolla laturissa (laturi ei toimi tai kylmän/kuuman akun merkkivalo palaa).	Akku on liian kuuma/kylmä latauksen aikana.	Aseta akku takaisin (vain malli BA2240T). Jäähdytä tai lämmitä akkua. Lataus alkaa, kun akku palaa normaaliin lämpötilaan.

FI

## TAKUU

### EGO-TAKUUKÄYTÄNTÖ

Katso verkkosivuilta osoitteesta [egopowerplus.com](http://egopowerplus.com) EGO-takuukäytännön ehdot ja edellytykset kokonaisuudessaan.

# 70

56 VOLTIN AKKU — BA1400T/BA2240T/BA2242T/BA2800T/BA3360T/BA4200T/BA5600T/BA6720T

## LES ALLE INSTRUKSJONER!



### LES OG FORSTÅ INSTRUKSJONSBOKEN

**⚠ Restrisiko!** Personer med elektroniske enheter, for eksempel pacemakere, må rådføre seg med lege før de bruker dette produktet. Drift av elektrisk utstyr i umiddelbar nærhet av en pacemaker kan føre til at pacemakeren forstyrres eller svikter.

**⚠ ADVARSEL:** For sikre både sikkerheten og påliteligheten, skal alle reparasjoner utføres av en kvalifisert servicetekniker.

## SIKKERHETSSYMBOLER

Formålet med sikkerhetssymbolene er å trekke oppmerksomheten din mot mulige faresituasjoner. Sikkerhetssymbolene og forklaringene krever din fulle oppmerksomhet og forståelse. Symbolvarslene eliminerer ikke faren på egen hånd. Instruksjonene og advarslene som finnes i dem er ikke erstatninger for passende ulykkesforebyggende tiltak.

**⚠ ADVARSEL:** Sørg for å lese og forstå alle sikkerhetsanvisningene i denne bruksanvisningen, inkludert alle sikkerhetsvarselssymboler så som «FARE», «ADVARSEL» og «FORSIKTIG» før du bruker dette verktøyet. Hvis du ikke følger alle instruksjonene nedenfor, kan det føre til elektriske støt, brann og/eller alvorlig personskade.

**⚠ ADVARSEL:** For sikre både sikkerheten og påliteligheten, skal alle reparasjoner utføres av en kvalifisert servicetekniker.



**⚠ ADVARSEL:** Bruk av hvilke som helst elektroverktøy kan føre til at fremmedlegemer blir kastet mot øynene, og dette kan føre til alvorlig øyeskader. Før du begynner å bruke elektroverktøyet, skal du alltid bruke vernebriller eller vernebriller med sidebeskyttelse, og en full ansiktsskjerm der det trengs. Vi anbefaler en sikkerhetsmaske med bredt synsfelt til bruk over briller, eller standard vernebriller med sidebeskyttelse.



**⚠ ADVARSEL:** Risiko for brann og brannskader. Skal ikke tas fra hverandre, utsettes for varme over 100 °C, eller brennes. Hold batteriet utilgjengelig for barn og i originalemballasjen, til det skal brukes. Kasser brukte batterier omgående, i henhold til lokale bestemmelser for gjenvinning eller avfallsbehandling.

## SIKKERHETSINSTRUKSJONER

Denne siden viser og beskriver sikkerhetssymboler som finnes på produktet. Les, forstå og følg alle instruksjoner på maskinen før begynner montering og bruk.

	Sikkerhetsvarsel	Forsiktighetsregler som har med sikkerheten din å gjøre
	Bruk vernebriller	Bruk alltid vernebriller eller vernebriller med sidebeskyttelse, og full ansiktsskjerm når du bruker dette produktet.
	Les bruksanvisningen	For å redusere risikoen for skader, må brukeren lese og forstå bruksanvisningen før produktet brukes.
	Resirkuleringssymboler	Ikke kast batteripakker/ batterier i husholdningsavfall, ild eller vann. Batteripakker/ batterier skal samles inn, resirkuleres eller avhendes på en miljøvennlig måte.
	Fjern batteripakken	Batteripakken skal alltid fjernes fra produktet når du monterer deler, gjør justeringer, rengjør, eller når det ikke er i bruk.
	Ikke utsett batteripakken / battericellene for flammer.	Mot kontinuerlig, direkte sollys, ild, vann og fuktighet. Eksplosjonsfare.
	Ikke utsett batteripakken / battericellene for vann.	
	Omgivelsestemperatur for lading av batteripakken	For best resultat skal batteriet lades på et sted der temperaturen er høyere enn 5 °C og under 40 °C.
V	Volt	Spenning
A	Ampere	Strøm
Hz	Hertz	Frekvens (sykluser per sekund)
W	Watt	Effekt
min	Minutter	Klokkeslett
Ah	Amperetimer	Batterikapasitet

NO

	Vekselstrøm	Typen spenning
	Likestrøm	Type eller karakteristikk for spenningen

**⚠ ADVARSEL:** Les og forstå alle instruksjoner. Hvis du ikke følger alle instruksjonene, kan det føre til elektriske støt, brann og/eller alvorlig personskade. Betegnelsen «elektroverktøy» i alle advarslene heri henviser til EGO strøm+batteridrevne (trådløse) plen- og hagemaskiner.

## SIKKERHET I ARBEIDSRÅDET

- Hold arbeidsområdet rent og godt opplyst. Rotete eller mørke områder inviterer til ulykker.
- Ikke bruk maskinen i eksplosjonsfarlige omgivelser, for eksempel der det finnes brennbare væsker, gasser eller støv i nærheten. Elektroverktøy lager gnister som kan antenne støv eller damper.

NO

## ELEKTRISK SIKKERHET

- Ikke utsett elektroverktøy for regn eller våte forhold. Kommer det vann inn i et elektroverktøy, øker risikoen for elektriske støt.

## BRUK AV OG OMSORG FOR BATTERIVERKTØY

- Lad bare med ladere som er spesifisert av produsenten. En lader som passer for én type batteripakke kan skape fare for brann når den brukes med andre batteripakker.
- Elektroverktøyet skal bare brukes med den spesifiserte batteripakken. Bruk av andre batteripakker kan skape risiko for skader og brann.
- Når batteriet ikke er i bruk, skal det holdes unna andre metallgjenstander så som binders, mynter, nøkler, spikere, skruer eller andre små metallgjenstander som kan lage forbindelse fra én terminal til en annen. Kortslutning av batteripolene kan forårsake brannskader eller brann.
- Under skadelige forhold, kan væske kastes ut fra batteriet. Unngå kontakt. Hvis kontakt oppstår ved uhell, skyl med vann. Hvis man får væske i øynene, skal det i tillegg søkes medisinsk hjelp. Væske som blir kastet ut av batteriet kan forårsake irritasjon eller brannskår.
- Du må ikke demontere, åpne eller makulere sekundære celler eller batterier.
- Ikke utsett celler eller batterier for å varme eller ild. Unngå lagring i direkte sollys.
- Ikke kortslutt en celle eller et batteri. Ikke oppbevar celler eller batterier på måfå i en boks eller skuff, der de kan kortslutte hverandre eller kortsluttes av andre metallgjenstander.
- Ikke ta ut en celle eller et batteri fra originalemballasjen før det skal brukes.
- Ikke utsett celler eller batterier for mekaniske støt.
- Hvis en celle lekker, skal ikke væsken komme i kontakt med huden eller øynene. Hvis man kommer i kontakt med den, må det berørte området vaskes med store mengder vann, og lege kontaktes.
- Ikke bruk noen annen lader enn den som er spesielt beregnet for bruk med utstyret.
- Ikke bruk en celle eller et batteri som ikke er beregnet for bruk sammen med utstyret.
- Ikke bland celler fra ulike produsenter, kapasiteten, størrelser eller typer i samme enhet.
- Oppbevar celler og batterier utlignelig for barn.
- Oppsøk lege umiddelbart hvis en celle eller et batteri svelges.
- Alltid kjøpe riktig celle eller batteri for utstyret.
- Hold celler og batterier rene og tørre.
- Tørk av celler eller batteripoler med en ren og tørr klut hvis de blir skitne.
- Sekundære celler og batterier må lades før bruk. Bruk alltid riktig lader, og se produsentens instruksjoner eller utstyrshåndboken for riktige ladeinstruksjoner.
- Ikke la et batteri stå lenge på lading når det ikke er i bruk.
- Etter lengre tids lagring kan det være nødvendig å lade opp og lade ut cellene eller batteriene flere ganger for å oppnå maksimal ytelse.
- Sekundære celler og batterier gir best ytelse når de brukes ved normal romtemperatur (20 °C ± 5 °C).
- Behold den opprinnelige produktliteraturen for fremtidig referanse.
- Bruk bare cellen eller batteriet til det som det var ment for.
- Når det er mulig, tas ut batteriet ut av utstyret når det ikke er i bruk.
- Avhendes riktig.

## SERVICE

- Følg instruksjonene om vedlikehold som finnes i denne håndboken. Bruk av uautoriserte deler eller unnlattelse av å følge vedlikeholdsinstruksjonene kan skape fare for støt eller skade.

### SPEISIFIKKE SIKKERHETSREGLER

- **Kjenn elektroverktøyet ditt.** Les bruksanvisningen nøye. Lær deg bruksområdene og begrensningene, samt de spesifikke potensielle farene som er knyttet til verktøyet. Hvis man følger denne regelen, vil det redusere faren for elektrisk støt, brann eller alvorlig skade.
- **Batteriverktøy trenger ikke å være koblet til et strømuttak; derfor er de alltid klare til bruk.** Vær oppmerksom på mulige farer når du ikke bruker batteriverktøyet ditt. Ta alltid ut batteriet før du skifter tilbehør. Hvis man følger denne regelen, vil det redusere faren for elektrisk støt, brann eller personskaade.
- **Ikke plasser batteriverktøyet eller batteripakken nær flammer eller varme.** Dette vil redusere faren for eksplosjon og mulig skade.
- **Ikke kast batteriene i flammer.** Cellene kan eksplodere. Sjekk de lokale forskriftene for avhending av batterier.
- **Ikke åpne eller skad batteriet.** Elektrolytter som avgis er etsende, og kan forårsake skade på øyne og hud. Kan være giftig ved svelging.
- **Ikke knus, slipp eller skad batteripakken.** Ikke bruk en batteripakke eller lader som har falt ned eller fått et kraftig slag. Et skadet batteri kan eksplodere. Avhend mistet eller skadet batteri umiddelbart.
- **Batterier slipper ut hydrogengass, og kan eksplodere hvis de er nær tennkilder, for eksempel en pilotflamme.** For å redusere risikoen for alvorlig personskaade, skal trådløse produkter ikke brukes i nærheten av åpen flamme. Et eksplodert batteri kan kaste ut rester og kjemikalier. Hvis man blir eksponert for dette, skyll straks med vann.
- **Ikke lad batteriet på et fuktig eller vått sted.** Hvis man følger denne regelen, vil det redusere faren for elektrisk støt.
- **For best resultat, bør batteriet lades på et sted der temperaturen er høyere enn 5 °C og under 40 °C.** Skal ikke oppbevares utendørs eller i kjøretøy.
- **Under ekstreme bruks- eller temperaturforhold, kan batterilekkasje forekomme.** Hvis væske kommer i kontakt med huden din, må du straks vaske kontaktområdet med såpe og vann, og deretter nøytralisere med sitronsaff eller eddik. Hvis du får væske i øynene, må du skylle med rent vann i minst 10 minutter, og deretter oppsøke lege umiddelbart. Hvis man følger denne regelen, vil det redusere faren for alvorlig personskaade.
- **Ikke la bensin, oljer, oljebaserte produkter, etc.**

kommer i kontakt med plastdeler. Disse stoffene inneholder kjemikalier som kan skade, svekke eller ødelegge plast.

- **Få batteripakken din reparert av en kvalifisert servicerepresentant, kun med bruk av originale reservedeler.** Dette gjør at sikkerheten til batteripakken opprettholdes.

**Ta vare på disse instruksjonene.** Referer til dem ofte, og bruk dem til å instruere andre som kan komme til å bruke verktøyet. Hvis du låner ut dette verktøyet til noen andre, må de også få låne disse instruksjonene, for å hindre feilbruk av produktet og mulige skader.

### TA VARE PÅ DISSE INSTRUKSJONENE!

### SPEISIFIKASJONER

Batteri	BA1400T: 56 V 2,5 Ah Lithium-ion BA2240T: 56 V 4,0 Ah Lithium-ion BA2242T: 56 V 4,0 Ah Lithium-ion BA2800T: 56 V 5,0 Ah Lithium-ion BA3360T: 56 V 6,0 Ah Lithium-ion BA4200T: 56 V 7,5 Ah Lithium-ion BA5600T: 56 V 10 Ah Lithium-ion BA6720T: 56 V 12 Ah Lithium-ion
Batteribetegnelsen	BA1400T: 14INR19/65 BA2240T: 14INR22/70 14INR22/71 BA2242T: 14INR19/66-2 BA2800T: 14INR19/65-2 BA3360T: 14INR19/66-3 BA4200T: 14INR19/65-3 BA5600T: 14INR19/65-4 BA6720T: 14INR19/65-4 14INR19/66-4
Nominell spenning	BA1400T: 50,4 V BA2240T: 50,4 V BA2242T: 50,4 V BA2800T: 50,4 V BA3360T: 50,4 V BA4200T: 50,4 V BA5600T: 50,4 V BA6720T: 50,4 V
Optimal ladetemperatur	5°C-40°C
Optimal temperatur for lagring	10°C-26°C

NO

Batterivekt	BA1400T:	1,30 kg
	BA2240T:	1,90 kg
	BA2242T:	2,20 kg
	BA2800T:	2,25 kg
	BA3360T:	2,92 kg
	BA4200T:	2,90 kg
	BA5600T:	3,50 kg
Støttet lader	CH2100E	
	CH3200E	
	CH5500E	
	CH7000E	

\* Verktøyene nedenfor må brukes med enten BH1000 eller BHX1000 sele når batteriet veier mer enn 3 kg.

BCA1200 STA1500  
RTA2300 STI1400E-ST

NO

## BESKRIVELSE





### KJENN LITHIUM-ION BATTERIPAKKEN DIN (fig. A)





1. Kjøleluftport
2. Positiv kontakt
3. Negativ kontakt
4. Strømknapp
5. 5-LED-indikator

## DRIFT

### 5-LEDS-INDIKATOR PÅ BATTERIPAKKEN

Denne litium-ion-batteripakken er utstyrt med et 5-LEDS indikatorlys. Trykk på strømknappen for å vise lade- eller funksjonsnivå. LED-indikatoren lyser i 10 sekunder.

Batteriets lade-/funksjonsnivå	5-LEDS-indikator	Merknader
80% ≤ Ladenivå ≤ 100%		5-LEDS vedvarende grønt
60% ≤ Ladenivå < 80%		4-LEDS vedvarende grønt
40% ≤ Ladenivå < 60%		3-LEDS vedvarende grønt
20% ≤ Ladenivå < 40%		2-LEDS vedvarende grønt

10% ≤ Ladenivå < 20%		1-LEDS vedvarende grønt
Ladenivå < 10%		1-LEDS blinkende rødt.
Lav spenning		5-LEDS blinkende rødt. Batteripakken er nesten tom for strøm og må lades umiddelbart.
Over temperatur		5-LEDS vedvarende rødt. Avkjøl batteripakken til temperaturen kommer under 67 °C.
Selv-vedlikehold	-	For BA1400T/BA2242T/BA2800T/BA3360T/BA4200T/BA5600T/BA6720T lyser 5 lysdioder rødt i 10 sekunder, går deretter ut og forblir av i 10 sekunder, og lyser deretter rødt i 10 sekunder igjen eller 5 lysdioder blinker grønt hvert andre sekund basert på annen batteriversjon. For begge indikasjonene, LED lysene kjører syklusen til selvvedlikeholdet er ferdig. For BA2240T ingen spesiell indikator.

### BATTERIBESKYTTELSE

Batterikretsene beskytter batteripakken fra ekstreme temperaturer, overutlading, og overlading. For å beskytte batteriet mot skader og forlenge levetiden, vil batteripakkens kretser slå av batteriet hvis det blir overbelastet eller hvis temperaturen blir for høy under bruk. Dette kan skje ved ekstremt høyt dreiemoment, oppbinding og blokkeringssituasjoner. Batteripakken vil slå seg av når strømindikatoren lyser rødt i 10 sekunder når driftstemperaturen overstiger 70°C, og vil starte normal drift når den går tilbake til 67°C.

**Merk:** En betydelig redusert kjøretid etter full lading av batteriet angir at batteriene er nær slutten av den brukbare levetiden sin, og må byttes ut.

### BRUK I KALDT VÆR

Denne litium-ion batteripakken gir optimal ytelse i temperaturer mellom 10 °C og 26 °C. Når batteripakken blir svært kaldt, kan den «pulse» det første minuttet i bruk,

for å varme seg opp. Sett batteripakken i et verktøy, og bruk verktøyet til en lett jobb. Etter omtrent et minutt vil batteriet ha varmet seg selv, og vil fungere som normalt.

## NÅR SKAL BATTERIPAKKEN LADES

**MERK:** Lithium-ion batteripakker leveres delvis ladet. Før du bruker den første gang, skal batteriet fullades.

**MERK:** Dette batteriet er utstyrt med en avansert selvvedlikeholdsfunksjon, for å forlenge batterilevetiden. Avhengig av batteriladingen, vil det automatisk utføre selvutlading etter en måneds oppstilling. Etter slikt selvvedlikehold, vil batteriet gå inn i hvilemodus og beholde 30 % av ladekapasiteten sin. Hvis det lagres i en måned eller lenger, lades batteriet før neste gangs bruk. (Gjelder ikke BA2240T som er utstyrt med annen avansert teknologi for å forlenge batteriets levetid.)

Det er ikke nødvendig å lade ut batteriets ladning før det lades opp igjen. Lithium-ion batteriet kan lades opp når som helst, og vil ikke utvikle «minne» når det lades etter delvis utlading. Bruk strømindikatoren til å avgjøre når batteriet må lades.

## SLIK LADES BATTERIPAKKEN

Følg instruksjonene i brukerhåndboken for EGO-laderen CH2100E, CH3200E, CH5500E og CH7000E.

## FESTE OG TA AV BATTERIPAKKEN

Følg instruksjonene i bruksanvisningen for det enkelte EGO-produktet.

## VEDLIKEHOLD

**⚠ ADVARSEL:** For å unngå alvorlige personskader, skal batteripakken alltid tas ut fra verktøyet når du bytter tilbehør, rengjør eller utfører vedlikehold.

**⚠ ADVARSEL:** Ved service, må du bare bruke identiske reservedeler fra EGO. Bruk av andre deler kan forårsake farer eller skader på produktet.

**⚠ ADVARSEL:** Det anbefales ikke å bruke komprimert tørr luft som rengjøringsmetode for batteripakken. Hvis rengjøring med trykkluft er den eneste metoden man kan bruke, skal det alltid brukes vernebriller eller vernebriller med sidebeskyttelse. Hvis arbeidet er støvete, må det brukes støvmaske også.

## GENERELT VEDLIKEHOLD

Unngå å bruke løsemidler når plastdeler skal rengjøres. De fleste plasttyper er utsatt for skader fra ulike typer kommersielle løsemidler, og kan ta skade av bruk av slike. Bruk rene kluter for å fjerne skitt, støv, olje, fett, osv.

**⚠ ADVARSEL:** Ikke på noe tidspunkt skal bremsevæske, bensin, petroleum-baserte produkter, penetrerende oljer, osv. komme i kontakt med plastdeler. Kjemikalier kan skade, svekke eller ødelegge plastmaterialer, noe som kan føre til alvorlig personskade.

**⚠ ADVARSEL:** FOR Å REDUSERE RISIKOEN FOR BRANN, PERSONLIG SKADE OG PRODUKTSKADE SOM FØLGE AV KORTSLUTNING SKAL DU ALDRI SENKE VERKTØYET DITT, BATTERIPAKKE ELLER LADER I VÆSKE ELLER FÅ VÆSKE I DEM. ETSENDE ELLER LEDENDE KJEMIKALIER, BLEKEMIDLER ELLER MIDLER INNEHOLDENDE BLEKEMIDLER ETC. KAN FORÅRSAKE KORTSLUTNING.

## BATTERIER

Batteripakken er utstyrt med lithium-ion oppladbare batterier. Brukstiden fra hver ladning vil avhenge av typen arbeid som utføres.

Batteriene i dette verktøyet er designet for å gi maksimal, problemfri levetid. Akkurat som alle batterier, vil de slites ut etter hvert.

Ikke demonter batteripakken eller forsøke å bytte ut batteriene. Håndtering av batteriene, spesielt når man bruker ringe og smykker kan resultere i alvorlig brannskade.

For å få lengst mulig batterilevetid, skal man lese og forstå bruksanvisningen.

- Det er god praksis å koble fra laderen og fjerne lithium-ion batteripakken når den ikke er i bruk.

## For lagring av lithium-ion batterier lenger enn 30 dager:

Oppbevar lithium-ion batteripakken tørt og i temperaturer under 26 °C.

- Lagre lithium-ion batterier med 30 % – 50 % ladekapasitet.
- Hver sjettede måned med lagring, skal lithium-ion batteripakken lades helst opp.
- Eksteriøret kan rengjøres med en klut eller en myk, ikke-metallisk børste.

## FJERNING AV BATTERIPAKKEN OG FORBEREDELSE FOR GJENVINNING



Ikke kast batterilader og batterier/oppladbare batterier i husholdningsavfallet!

Ifølge EU-forskrift 2012/19/EU, skal elektrisk og elektronisk utstyr som ikke lenger er brukbart, og som i henhold til EU-forskrift 2006/66/EC har defekte eller brukte batteripakker/batterier, samles inn separat og deponeres på en miljøvennlig måte.

**Li-ion**

NO



Ta kontakt med det lokale renholdsverket ditt for å få informasjon om tilgjengelige resirkulerings- og/eller deponeringsløsninger.

**⚠ ADVARSEL:** Ved fjerning av batteripakken for avhending eller resirkulering, dekkes batteripakkens terminaler med tykk tape. Ikke forsøk å ødelegge eller demontere batteripakken, eller fjern noen av komponentene. Lithium-ion batterier må resirkuleres eller avhendes på riktig måte. Terminaler må aldri berøres med metallgjenstander og/eller kroppsdelene, da det kan føre til kortslutning. Holdes vekk fra barn. Hvis du ikke følger disse advarslene, kan det føre til brann og/eller alvorlig personskade.

## FEILSØKING

NO

PROBLEM	ÅRSAK	LØSNING
Batteripakkens ladestrom reduseres etter mer enn én måned ute bruk.	Batteripakken har utført automatisk selvvedlikehold for å forlenge levetiden sin.	Lad opp batteripakken helt før bruk.
5-LEDs-indikatorlampen lyser vedvarende rødt når batteripakken er i funksjon.	Batteriet er for varmt.	Kjøl ned batteripakken til temperaturen synker under 67 °C.
Batteriets (BA1400T/BA2242T/BA2800T/BA3360T/BA4200T/BA5600T/BA6720T) endestykke blir varmt under lagring. Enten vil 5 lysdioder lyse rødt kontinuerlig i 10 sekunder, og forblir deretter av i 10 sekunder, og lyser deretter rødt i 10 sekunder igjen, eller så blinker de fem lysdiodene grønt annethvert sekund. Denne forskjellen er basert på batteriversjonen.	Batteripakken utfører automatisk selvvedlikehold for å forlenge batterilevetiden.	Ingen handling er nødvendig – dette er normalt. Trykk på strømindikatorene for å stoppe selvvedlikeholdsprosessen.
Batteriet lades ikke riktig på laderen (Laderen fungerer ikke og lyser kaldt / varmt batteriindikatoren).	Batteripakken er for varm / kald under lading	Sett inn batteripakken på nytt (bare for BA2240T) Avkjøl eller varm opp batteripakken. Ladingen begynner når batteripakken går tilbake til normal temperatur.

## GARANTI

### EGO GARANTIREGLER

Besøk nettsiden [egopowerplus.com](http://egopowerplus.com) for å se fullstendige vilkår og betingelser for EGO-garantireglene.

# 76

56 VOLT BATTERI — BA1400T/BA2240T/BA2242T/BA2800T/BA3360T/BA4200T/BA5600T/BA6720T

**ПРОЧИТАЙТЕ ВСЕ ИНСТРУКЦИИ!**

**ВНИМАТЕЛЬНО ПРОЧИТАЙТЕ  
РУКОВОДСТВО ПОЛЬЗОВАТЕЛЯ.**

**⚠ Остаточные риски!** Если вы используете электронные устройства, такие как кардиостимулятор, перед эксплуатацией данного устройства проконсультируйтесь с врачом. Использование электрооборудования в непосредственной близости от кардиостимулятора может привести к образованию помех и повреждению кардиостимулятора.

**⚠ ПРЕДУПРЕЖДЕНИЕ.** Чтобы обеспечить безопасность и надежность устройства, его ремонт должен выполнять квалифицированный специалист.

**СИМВОЛЫ БЕЗОПАСНОСТИ**

Символы безопасности предназначены для привлечения внимания к возможным рискам. Символы безопасности, а также объяснения к ним, требуют особого внимания и понимания. Предупреждения по технике безопасности сами по себе не устраняют опасность. Инструкции и предупреждения не заменяют соответствующие меры по предотвращению несчастных случаев.

**⚠ ПРЕДУПРЕЖДЕНИЕ.** Перед использованием устройства внимательно прочитайте все инструкции в данном руководстве пользователя и ознакомьтесь с предупреждающими символами безопасности, такими как «ОПАСНОСТЬ», «ПРЕДУПРЕЖДЕНИЕ» и «ВНИМАНИЕ». Несоблюдение всех приведенных ниже инструкций может привести к поражению электрическим током, возникновению пожара и/или получению серьезных травм.

**⚠ ПРЕДУПРЕЖДЕНИЕ.** Чтобы обеспечить безопасность и надежность устройства, его ремонт должен выполнять квалифицированный специалист.



**⚠ ПРЕДУПРЕЖДЕНИЕ.** В результате работы электроинструмента в глаза могут попасть посторонние предметы, что приведет к серьезному повреждению глаз. Перед началом использования электроинструмента всегда надевайте защитную маску или защитные очки с боковыми щитками и полнопрофильную защитную маску (при необходимости). Поверх очков или стандартных защитных очков рекомендуется надевать защитную маску с широким обзором.





**⚠ ПРЕДУПРЕЖДЕНИЕ.** Риск возникновения пожара и ожогов. Запрещается разбирать, нагревать выше 100 °C или сжигать. Пока аккумулятор не используется, храните его в упаковке в недоступном для детей месте. Немедленно утилизируйте использованные батареи или аккумуляторы согласно местным правилам по утилизации отходов.

**ИНСТРУКЦИИ ПО ТЕХНИКЕ БЕЗОПАСНОСТИ**

Далее изображены и описаны символы безопасности, которые могут присутствовать на данном устройстве. Перед сборкой или использованием внимательно прочитайте все инструкции, приведенные на устройстве, и соблюдайте их.

	Предупреждение об опасности	Меры предосторожности, касающиеся безопасности
	Надевайте защитные очки.	При работе с данным изделием всегда используйте защиту для глаз или защитные очки с боковыми щитками и полнопрофильную защитную маску.
	Внимательно прочитайте руководство пользователя.	Чтобы уменьшить риск получения травм, перед использованием устройства необходимо прочитать и понять руководство по эксплуатации.
	Символы переработки	Не выбрасывайте батареи и аккумуляторы вместе с бытовым мусором, не бросайте их в огонь или в воду. Батареи и аккумуляторы необходимо собирать, перерабатывать или утилизировать безопасным для окружающей среды способом.
	Извлеките батарейный блок.	Перед сборкой, регулировкой, очисткой, а также когда устройство не используется, всегда извлекайте из него аккумулятор.

RU

	Не подвергайте аккумуляторную батарею воздействию огня или тепла.	Избегайте непрерывного воздействия интенсивного солнечного света, огня, воды и влажности. Опасность взрыва!
	Не подвергайте аккумуляторную батарею воздействию воды.	
	Температура окружающей среды при зарядке аккумулятора	Для достижения наилучших результатов аккумулятор следует заряжать при температуре окружающей среды от 5 °C до 40 °C.
V	Вольт	Напряжение
A	Амперы	Сила тока
Hz	Герц	Частота (оборотов в секунду)
W	Ватт	Мощность
min	Минуты	Время
Ah	Ампер-часы	Емкость батареи
	Переменный ток	Тип тока
	Постоянный ток	Тип или характеристика тока

**⚠ ПРЕДУПРЕЖДЕНИЕ.** Внимательно прочитайте все инструкции. Несоблюдение инструкций может привести к поражению электрическим током, возникновению пожара и/или получению серьезных травм. Термин «электроинструмент» во всех приведенных предупреждениях означает работающие от аккумуляторов (беспроводные) садово-огородные устройства EGO Power+.

## БЕЗОПАСНОСТЬ РАБОЧЕГО МЕСТА

- Обеспечьте чистоту и освещенность рабочей зоны. Загроможденные и плохо освещенные места служат причиной несчастных случаев.
- Не используйте электроинструменты во взрывоопасных средах, например вблизи горючих жидкостей, газов или пыли. Электроинструменты генерируют искры, которые могут воспламенить пыль или испарения.

## ЭЛЕКТРОБЕЗОПАСНОСТЬ

- Не подвергайте электроинструменты воздействию дождя или влаги. При попадании воды в электроинструмент увеличивается риск поражения электрическим током.

## ИСПОЛЬЗОВАНИЕ И СОДЕРЖАНИЕ ИНСТРУМЕНТА С ПИТАНИЕМ ОТ БАТАРЕЙ

- Заряжайте батареи только с помощью зарядных устройств, указанных изготовителем. Зарядное устройство, предназначенное для одного типа аккумуляторных батарей, может стать причиной пожара при использовании с другим типом батарей.
- Используйте электроинструмент только со специальными аккумуляторными батареями. Использование любого другого вида аккумуляторных батарей может стать причиной несчастных случаев или пожара.
- Когда аккумулятор не используется, храните его отдельно от металлических предметов — канцелярских скрепок, монет, ключей, гвоздей, винтов и др. — они могут замкнуть контакты. Короткое замыкание контактов аккумуляторных батарей может стать причиной ожогов или пожара.
- При неблагоприятных обстоятельствах из батареи может потечь электролит; избегайте контакта с ним. При случайном контакте с кожей промойте пораженный участок проточной водой. Если электролит попал в глаза, обратитесь к врачу. Электролит из батареи может вызвать раздражение и ожоги.
- Не разбирайте, не открывайте и не вскрывайте аккумуляторы.
- Не подвергайте аккумуляторы воздействию огня или тепла. Не храните в местах попадания прямых солнечных лучей.
- Не допускайте короткого замыкания контактов аккумулятора. Не допускайте беспорядочного хранения аккумуляторов в коробе или ящике, где может произойти короткое замыкание между несколькими аккумуляторами или между аккумулятором и другими металлическими предметами.
- Не извлекайте аккумуляторы из оригинальной упаковки, пока не потребуются использовать их.
- Не подвергайте аккумуляторы механическим ударам.
- В случае протечки аккумуляторной батареи не допускайте попадания жидкости на кожу или в глаза. Если жидкость попала на тело, промойте пораженный участок большим количеством воды и обратитесь к врачу.

- Не используйте зарядные устройства, которые не предназначены для использования с данным устройством.
- Не используйте аккумуляторы, которые не предназначены для использования с данным устройством.
- Не используйте в одном устройстве аккумуляторы различных изготовителей, емкостей, размеров и типов.
- Храните аккумуляторы в недоступном для детей месте.
- В случае проглатывания батарейки или аккумулятора немедленно обратитесь к врачу.
- Всегда покупайте только подходящие для устройства аккумуляторы.
- Содержите аккумуляторы в чистом и сухом состоянии.
- В случае загрязнения протрите клеммы аккумулятора чистой сухой тканью.
- Аккумуляторы необходимо заряжать перед использованием. Всегда используйте подходящее зарядное устройство и соблюдайте инструкции производителя оборудования или руководства по правильной зарядке.
- Не оставляйте аккумуляторы в зарядном устройстве на длительное время, если они не используются.
- После длительного периода хранения необходимо несколько раз зарядить и разрядить аккумулятор для получения максимальной производительности.
- Аккумуляторы работают с лучшей производительностью при нормальной комнатной температуре (20 °C ± 5 °C).
- Сохраните это руководство для дальнейшего использования.
- Используйте аккумуляторы только по их прямому назначению.
- При возможности извлекайте аккумулятор из устройства, если оно не используется.
- Утилизируйте надлежащим образом.

#### ОБСЛУЖИВАНИЕ

- Следуйте инструкциям в разделе о выполнении обслуживания в данном руководстве. Использование неподходящих деталей или несоблюдение инструкций по обслуживанию может привести к поражению током или получению травмы.

#### ОСОБЫЕ ПРАВИЛА БЕЗОПАСНОСТИ

- Изучите электроинструмент. Внимательно прочитайте руководство пользователя. Изучите область применения, ограничения и потенциальные риски, связанные с использованием инструмента. Соблюдение этого правила снизит риск поражения электрическим током, пожара или серьезных травм.
- Работающие от аккумуляторов инструменты не требуется подключать к розетке электросети, поэтому они всегда готовы к использованию. Помните о возможности возникновения опасных ситуаций даже тогда, когда устройство с питанием от аккумулятора не используется. Всегда извлекайте аккумулятор перед заменой аксессуаров. Соблюдение этого правила снизит риск поражения электрическим током, пожара или серьезных травм.
- Не помещайте устройства с питанием от аккумулятора и аккумуляторы рядом с источниками огня и тепла. Это позволит снизить риск взрыва и получения травм.
- Не бросайте аккумуляторы в огонь. Аккумуляторы могут взорваться. Ознакомьтесь с местными нормами и правилами, которые могут содержать специальные инструкции по утилизации.
- Не вскрывайте и не деформируйте аккумулятор. Вытекший электролит может стать причиной коррозии и привести к повреждению глаз или кожи. Он токсичен при проглатывании.
- Не бейте, не роняйте и не повреждайте аккумулятор. Не используйте аккумулятор или зарядное устройство, если они падали или подвергались сильному ударам. Поврежденный аккумулятор может взорваться. Немедленно утилизируйте упавший или поврежденный аккумулятор надлежащим образом.
- Аккумуляторы выделяют газообразный водород и могут взрываться при наличии источника зажигания, например запальника. Чтобы уменьшить риск получения серьезной травмы, никогда не используйте беспроводные устройства вблизи открытого пламени. Взорвавшаяся батарея выделяет загрязнения и химикаты. При попадании на кожу немедленно промойте водой.
- Не заряжайте аккумуляторы в условиях сырости или повышенной влажности. Соблюдение данного правила уменьшит риск поражения электрическим током.
- Для достижения наилучших результатов аккумулятор следует заряжать при

температуре окружающей среды от 5 °C до 40 °C. Не храните его вне помещения или в транспортном средстве.

- В экстремальных условиях использования или в неподходящих температурных условиях аккумуляторная батарея может протечь. В случае контакта кожи с электролитом немедленно промойте пораженный участок водой с мылом, затем нейтрализуйте при помощи лимонного сока или уксуса. При попадании жидкости в глаза промывайте их в течение не менее 10 минут и обратитесь за медицинской помощью. Соблюдение данного правила уменьшит риск получения серьезных травм.
- Не допускайте попадания на пластиковые части бензина, продуктов на нефтяной основе и т. д. В них содержатся химические вещества, которые могут повредить, ослабить или разрушить пластик.
- Ремонт аккумулятора должен производиться квалифицированным специалистом с использованием только идентичных запасных частей. Это обеспечит безопасную работу аккумулятора.

Сохраните данные инструкции. Регулярно просматривайте их и предоставляйте для ознакомления другим пользователям. Одалживая кому-либо инструмент, передайте также данные инструкции для предотвращения неправильного использования и возможных травм.

## СОХРАНИТЕ ДАННЫЕ ИНСТРУКЦИИ!

## ТЕХНИЧЕСКИЕ ХАРАКТЕРИСТИКИ

Аккумулятор	BA1400T: 56 В 2,5 Ач, литий-ионный BA2240T: 56 В 4,0 Ач, литий-ионный BA2242T: 56 В 4,0 Ач, литий-ионный BA2800T: 56 В 5,0 Ач, литий-ионный BA3360T: 56 В 6,0 Ач, литий-ионный BA4200T: 56 В 7,5 Ач, литий-ионный BA5600T: 56 В 10 Ач, литий-ионный BA6720T: 56 В 12 Ач, литий-ионный
Обозначение батареи	BA1400T: 14INR19/65 BA2240T: 14INR22/70 14INR22/71 BA2242T: 14INR19/66-2 BA2800T: 14INR19/65-2 BA3360T: 14INR19/66-3 BA4200T: 14INR19/65-3 BA5600T: 14INR19/65-4 BA6720T: 14INR19/65-4 14INR19/66-4

Номинальное напряжение	BA1400T: 50,4 В BA2240T: 50,4 В BA2242T: 50,4 В BA2800T: 50,4 В BA3360T: 50,4 В BA4200T: 50,4 В BA5600T: 50,4 В BA6720T: 50,4 В
Оптимальная температура зарядки	5°C-40°C
Рекомендуемая температура хранения	10°C-26°C
Масса аккумулятора	BA1400T: 1,30 кг BA2240T: 1,90 кг BA2242T: 2,20 кг BA2800T: 2,25 кг BA3360T: 2,92 кг BA4200T: 2,90 кг BA5600T: 3,50 кг BA6720T: 3,65 кг
Подходящее зарядное устройство	CH2100E CH3200E CH5500E CH7000E

\* Если масса аккумулятора превышает 3 кг, указанные далее инструменты должны использоваться с обвязкой BH1000 или BHX1000.

BCA1200 STA1500  
RTA2300 ST1400E-ST

## ОПИСАНИЕ

### ЧАСТИ ЛИТИЙ-ИОННОГО АККУМУЛЯТОРА (Рис. А)

1. Вентиляционное отверстие для охлаждения
2. Положительный контакт
3. Отрицательный контакт
4. Кнопка питания
5. 5-светодиодный индикатор

## ИСПОЛЬЗОВАНИЕ ИНДИКАТОР С 5 СВЕТОДИОДАМИ НА АККУМУЛЯТОРЕ

Этот литий-ионный аккумулятор оснащен индикатором с 5 светодиодами. Нажмите кнопку питания, чтобы отобразить уровень заряда или рабочее состояние. Светодиодный индикатор будет светиться в течение 10 секунд.

Уровень заряда аккумулятора/ Рабочее состояние	Индикатор с 5 светодиодами	Примечания
80% ≤ Уровень заряда ≤ 100%		5 светодиодов мигают зеленым
60% ≤ Уровень заряда < 80%		4 светодиода мигают зеленым
40% ≤ Уровень заряда < 60%		3 светодиода мигают зеленым
20% ≤ Уровень заряда < 40%		2 светодиода мигают зеленым
10% ≤ Уровень заряда < 20%		1 светодиод мигает зеленым
Уровень заряда < 10%		1 светодиод мигает красным
Низкое напряжение		5 светодиод мигает красным. Заряд аккумулятора почти истощен и его необходимо немедленно зарядить.
Перегрев		Дайте аккумулятору остыть, пока температура не упадет ниже 67 °C.

Самообслуживание

-

Для BA1400T/BA2242T/BA2800T/BA3360T/BA4200T/BA5600T/BA6720T: 5 светодиодов светятся красным светом в течение 10 секунд, затем гаснут и остаются выключенными в течение 10 секунд, затем снова светятся красным светом в течение 10 секунд либо 5 светодиодов мигают зеленым светом каждые 2 секунды в зависимости от модели аккумулятора. Оба индикатора будут работать в заданной последовательности до завершения процедуры самообслуживания.  
Для BA2240T нет специального индикатора.

RU

## ЗАЩИТА АККУМУЛЯТОРА

Электрическая схема аккумулятора защищает его от экстремальных температур, чрезмерной разрядки и чрезмерной зарядки. Чтобы защитить аккумулятор от повреждений и продлить срок его службы, электрическая схема отключает аккумулятор, если он перегружен или если температура становится слишком высокой во время использования. Это может произойти при очень высоком крутящем моменте, зацеплении и опрокидывании. Если рабочая температура превысит 70 °C, аккумулятор отключится, а индикатор питания будет светиться красным светом в течение 10 секунд. Когда температура снизится до 67 °C, аккумулятор начнет работать нормально.

**Примечание.** Значительное сокращение времени работы аккумулятора после полной зарядки указывает на то, что срок его службы подходит к концу и его необходимо заменить.

## ЭКСПЛУАТАЦИЯ В ХОЛОДНУЮ ПОГОДУ

Данный литий-ионный аккумулятор работает наилучшим образом при температуре от 10 °C до 26 °C. Когда аккумулятор слишком холодный, в течение первой минуты он может «прогреваться». Вставьте аккумулятор в инструмент и используйте для несложной операции. Приблизительно через минуту аккумулятор прогреется и будет работать в нормальном режиме.

## КОГДА ЗАРЯЖАТЬ АККУМУЛЯТОР

**ПРИМЕЧАНИЕ.** Литий-ионный аккумулятор поставляются частично заряженным. Перед первым использованием его необходимо полностью зарядить.

**ПРИМЕЧАНИЕ.** Этот аккумулятор оснащен современной функцией самостоятельного продления срока службы. В зависимости от уровня заряда он автоматически выполняет саморазрядку после одного месяца хранения. После этого аккумулятор переходит в режим ожидания и сохраняет 30% своей зарядной емкости. При хранении в течение месяца или дольше полностью зарядите аккумулятор перед следующим использованием. (Не применимо к BA2240T, т. к. эта модель оснащена другой передовой технологией для продления срока службы аккумулятора).

Нет необходимости полностью разряжать аккумулятор перед зарядкой. Литий-ионный аккумулятор можно заряжать в любой момент, так как для него не характерен «эффект памяти» при зарядке после частичной разрядки. Используйте индикатор питания, чтобы определить, когда аккумулятор нуждается в подзарядке.

## КАК ЗАРЯЖАТЬ АККУМУЛЯТОР

Следуйте инструкциям руководства пользователя зарядного устройства EGO CH2100E, CH3200E, CH5500E и CH7000E.

## УСТАНОВКА И ДЕМОНТАЖ АККУМУЛЯТОРА

Следуйте инструкциям руководства пользователя для устройства EGO.

## ОБСЛУЖИВАНИЕ

**▲ ПРЕДУПРЕЖДЕНИЕ.** Во избежание травм всегда извлекайте аккумулятор из устройства перед заменой аксессуаров, чистой или обслуживанием.

**▲ ПРЕДУПРЕЖДЕНИЕ.** При ремонте используйте только идентичные запасные части EGO. Использование других запасных частей может привести к травмам или повреждению устройства.

**▲ ПРЕДУПРЕЖДЕНИЕ.** Не рекомендуется использовать сухой сжатый воздух для чистки аккумулятора. Если очистку можно выполнить только при помощи сжатого воздуха, всегда используйте защиту для глаз или защитные очки с боковыми щитками. Если во время работы появляется пыль, надевайте респиратор.

## ОБЩЕЕ ОБСЛУЖИВАНИЕ

Не используйте растворители для чистки пластмассовых деталей. Большинство пластиковых частей чувствительны к различным бытовым растворителям и могут быть повреждены. Для очистки от грязи, пыли, масла, смазки и т. п. используйте чистую ткань.

**▲ ПРЕДУПРЕЖДЕНИЕ.** Не допускайте попадания на пластиковые части тормозной жидкости, бензина, продуктов на нефтяной основе, пропитывающих масел и т. д. Химические вещества могут повредить, ослабить или разрушить пластик, что приведет к получению серьезных травм.

**▲ ПРЕДУПРЕЖДЕНИЕ** для СНИЖЕНИЯ РИСКА ПОЖАРА, ПОЛУЧЕНИЯ ТРАВМ И ПОВРЕЖДЕНИЯ УСТРОЙСТВА ОТ КОРОТКОГО ЗАМЫКАНИЯ НИКОГДА НЕ ПОГРУЖАЙТЕ ИНСТРУМЕНТ, АККУМУЛЯТОР И ЗАРЯДНОЕ УСТРОЙСТВО В ЖИДКОСТЬ И НЕ ДОПУСКАЙТЕ ПОПАДАНИЯ ЖИДКОСТИ ВНУТРЬ. КОРРОЗИОННЫЕ И ТОКОПРОВОДЯЩИЕ ЖИДКОСТИ, ТАКИЕ КАК МОРСКАЯ ВОДА, НЕКОТОРЫЕ ПРОМЫШЛЕННЫЕ ХИМИКАТЫ, А ТАКЖЕ ОТБЕЛИВАТЕЛИ И СОДЕРЖАЩИЕ ИХ ПРОДУКТЫ МОГУТ СТАТЬ ПРИЧИНОЙ КОРОТКОГО ЗАМЫКАНИЯ.

## АККУМУЛЯТОРЫ

Аккумуляторная батарея оснащена литий-ионными перезаряжаемыми элементами. Время работы от одного заряда зависит от характера выполняемой работы.

Элементы в этой батарее рассчитаны на долговую и безотказную службу. Как и любые батареи, со временем они изнашиваются.

Не разбирайте аккумулятор и не пытайтесь заменить элементы. Неосторожное обращение с батареями, особенно при наличии украшений на руках, может привести к серьезным ожогам.

Чтобы максимально продлить срок службы аккумулятора, прочитайте и изучите инструкцию пользователя.

- Когда устройство не используется, рекомендуется отключать зарядное устройство и извлекать литий-ионный аккумулятор.

## При хранении литий-ионного аккумулятора более 30 дней выполните следующее.

Храните литий-ионный аккумулятор в сухом месте при температуре не более 26 °C.

- Храните литий-ионный аккумулятор зараженным на 30-50%.
- Каждые шесть месяцев хранения полностью зарядите литий-ионный аккумулятор.
- Внешнюю поверхность корпуса можно протирать тканью или неметаллической щеткой.

## ИЗВЛЕЧЕНИЕ АККУМУЛЯТОРА И ПОДГОТОВКА К УТИЛИЗАЦИИ



**Li-ion**

Не выбрасывайте зарядные устройства, батареи и аккумуляторы вместе с бытовыми отходами!

В соответствии с европейским законом 2012/19/EU электрическое и электронное оборудование, которое не подлежит дальнейшей эксплуатации, а также непригодные и использованные батареи и аккумуляторы (согласно европейскому закону 2006/66/ЕС) должны быть собраны отдельно и утилизированы экологически безопасным способом.

Для получения информации о возможности переработки и способах утилизации обратитесь в местную организацию по утилизации.

**⚠ ПРЕДУПРЕЖДЕНИЕ.** После извлечения аккумулятора для утилизации или вторичной переработки закройте его контакты сверхпрочной изоляционной лентой. Не пытайтесь уничтожить или разобрать аккумулятор и не извлекайте из него компоненты. Литий-ионные аккумуляторы необходимо утилизировать надлежащим образом. Не касайтесь одновременно обоих контактов аккумулятора металлическими предметами и/или частями тела, так как может произойти короткое замыкание. Храните в недоступном для детей месте. Несоблюдение данных правил может стать причиной возгорания и/или получения серьезной травмы.

## УСТРАНЕНИЕ НЕИСПРАВНОСТЕЙ

ПРОБЛЕМА	ПРИЧИНА	РЕШЕНИЕ
Заряд аккумулятора сократился после неиспользования в течение более одного месяца.	Аккумулятор автоматически выполнил самообслуживание, чтобы продлить срок своей службы.	Перед использованием полностью зарядите аккумулятор.
Когда аккумулятор работает; индикатор с 5 светодиодами мигает красным.	Аккумулятор перегрелся.	Дайте аккумулятору остыть, пока температура не упадет ниже 67 °C.
Крышка аккумулятора (BA1400T/BA2242T/BA2800T/BA3360T/BA4200T/BA5600T/BA6720T) становится теплой во время хранения. 5 светодиодов светятся красным светом в течение 10 секунд, затем гаснут и остаются выключенными в течение 10 секунд, затем снова светятся красным светом в течение 10 секунд либо 5 светодиодов мигают зеленым светом каждые 2 секунды. Это зависит от модели аккумулятора.	Аккумулятор автоматически выполнил самообслуживание, чтобы продлить срок своей службы.	Никаких действий не требуется, это нормально. Нажмите на индикатор питания, чтобы остановить процесс самообслуживания аккумулятора.
Аккумулятор заряжается неправильно с помощью зарядного устройства (зарядное устройство не работает, светится индикатор холодной/горячей аккумуляторной батареи).	Аккумулятор слишком холодный или горячий.	Извлеките аккумулятор и вставьте снова (только для BA2240T). Охладите или нагрейте аккумулятор. Зарядка возобновится, когда температура аккумулятора вернется к нормальной.

**RU**

## ГАРАНТИЯ

### ГАРАНТИЙНАЯ ПОЛИТИКА EGO

Посетите веб-сайт [egopowerplus.com](http://egopowerplus.com), чтобы ознакомиться со всеми условиями и сроками гарантийной политики EGO.

## ZAPOZNAJ SIĘ Z INSTRUKCJĄ



**PROSIMY PRZECZYTAĆ INSTRUKCJĘ  
OBSŁUGI ZE ZROZUMIENIEM**

**⚠ Ryzyko szczytkowe!** Osoby z urządzeniami elektronicznymi, takimi jak rozruszniki serca, powinny przed użyciem produktu skonsultować się ze swoim(i) lekarzem/-ami. Używanie urządzeń elektrycznych blisko rozrusznika serca może spowodować zakłócenia lub uszkodzić rozrusznik.

**⚠ OSTRZEŻENIE:** Aby zagwarantować bezpieczeństwo i niezawodność, wszystkie naprawy powinny być wykonywane przez wykwalifikowanych techników serwisu.

## SYMBOLE BEZPIECZEŃSTWA

Celem symboli bezpieczeństwa jest zwrócenie uwagi użytkownika na możliwe zagrożenia. Symbole bezpieczeństwa i objaśnienia do nich znajdują się na to, by je uważnie przestudiować i zrozumieć. Symbole bezpieczeństwa nie eliminują same z siebie jakichkolwiek zagrożeń. Podawane w nich instrukcje i ostrzeżenia nie zastępują odpowiednich środków zapobiegania wypadkom.

**⚠ OSTRZEŻENIE:** Przed użyciem narzędzia prosimy przeczytać i zrozumieć wszystkie instrukcje dotyczące bezpieczeństwa podane w podręczniku użytkownika, łącznie z wszystkimi symbolami ostrzegawczymi takimi jak „**NIEBEZPIECZEŃSTWO**”, „**OSTRZEŻENIE**” i „**UWAGA**”. Niestosowanie się do wszystkich podanych niżej instrukcji może doprowadzić do porażenia prądem, pożaru i/lub poważnych obrażeń.

**⚠ OSTRZEŻENIE:** Aby zagwarantować bezpieczeństwo i niezawodność, wszystkie naprawy powinny być wykonywane przez wykwalifikowanych techników serwisu.



**⚠ OSTRZEŻENIE:** Praca elektronarzędziami może spowodować wyrzucenie ciał obcych w oczy użytkownika, co może doprowadzić do poważnych urazów oczu. Przed rozpoczęciem pracy elektronarzędziem należy zawsze założyć gogle ochronne lub okulary z osłonami bocznymi, a w stosownych przypadkach także pełną osłonę na twarz. Zalecamy nakładanie na zwykłe okulary maski zabezpieczającej o szerokim polu widzenia lub stosowanie standardowych okularów zabezpieczających z osłonami bocznymi.

**⚠ OSTRZEŻENIE:** Ryzyko pożaru i oparzeń. Nie rozmontowywać, nie nagrzewać powyżej 100°C, nie podpalać. Do momentu użycia akumulator należy przechowywać w oryginalnym opakowaniu w miejscu niedostępnym dla dzieci. Zużyte akumulatory należy bezwzględnie utylizować zgodnie z lokalnymi przepisami w sprawie recyklingu lub odpadów.

## INSTRUKCJE DOTYCZĄCE BEZPIECZEŃSTWA

Na tej stronie pokazano i opisano symbole bezpieczeństwa, które mogą występować na produkcie. Przed podjęciem próby złożenia i użycia urządzenia należy przeczytać i zrozumieć wszystkie instrukcje dotyczące maszyny oraz zastosować się do nich.

	Ostrzeżenie dotyczące bezpieczeństwa	Środki ostrożności istotne dla bezpieczeństwa użytkownika
	Założ okulary ochronne	Podczas używania produktu należy zawsze nosić gogle ochronne lub okulary ochronne z osłonami bocznymi, a także pełną osłonę na twarz.
	Przeczytaj instrukcję operatora	Aby zmniejszyć ryzyko urazów, użytkownik musi przeczytać i zrozumieć instrukcję przed rozpoczęciem korzystania z produktu.
	Symbole dotyczące recyklingu	Akumulatorów/baterii nie należy wyrzucać do odpadów gospodarstwa domowego, ani wrzucać do wody lub ognia. Akumulatory/baterie należy zbierać i poddawać recyklingowi lub utylizować w sposób przyjazny dla środowiska.
	Wymij akumulator	Przed montażem części, regulacją i czyszczeniem oraz gdy produkt nie jest używany należy zawsze wyjąć z niego akumulator.

	Chroń akumulator/ baterię przed ogniem.	Chronić przed ciągłym intensywnym nasłonecznieniem, ogniem, wodą i wilgocią. Grozi wybuchem.
	Chroń akumulator/ baterię przed wodą.	
	Temperatura otoczenia podczas ładowania akumulatora	For best results, your battery should be charged in a location where the temperature is greater than 5°C and less than 40°C.
V	Wolt	Voltage
A	Ampery	Current
Hz	Herc	Frequency (cycles per second)
W	Wat	Power
min	Minuty	Time
Ah	Amperogodziny	Pojemność baterii
	Prąd zmienny	Type of current
	Prąd stały	Type or a characteristic of current

**⚠ OSTRZEŻENIE:** Prosimy przeczytać ze zrozumieniem wszystkie instrukcje. Niestosowanie się do wszystkich instrukcji może doprowadzić do porażenia prądem, pożaru i/lub poważnych obrażeń. Termin „elektronarzędzie” występujący we wszystkich podanych ostrzeżeniach oznacza zasilane akumulatorowo (bezbprzewodowe) maszyny ogrodnicze EGO Power+ lub inne służące do pielęgnacji trawników.

#### BEZPIECZEŃSTWO W MIEJSCU PRACY

- Należy dbać o czystość i dobre oświetlenie w miejscu pracy. Bałagan i złe oświetlenie sprzyjają wypadkom.
- Nie należy używać elektronarzędzi w miejscach zagrożonych wybuchem, np. w obecności łatwopalnych cieczy, gazów lub pyłu. Elektronarzędzia wytwarzają iskry, które mogą zapalić opary lub pył.

#### BEZPIECZEŃSTWO ELEKTRYCZNE

- Elektronarzędzia należy chronić przed deszczem i wilgocią. Woda dostająca się do wnętrza elektronarzędzia zwiększa ryzyko porażenia prądem.

#### UŻYWANIE I KONSERWACJA NARZĘDZI AKUMULATOROWYCH

- Do ładowania należy używać wyłącznie ładowarek wskazanych przez producenta. Użycie ładowarki przeznaczonej do jednego akumulatora do ładowania innego akumulatora grozi pożarem.
- Elektronarzędzia należy używać wyłącznie z dedykowanymi do nich akumulatorami. Użycie jakichkolwiek innych akumulatorów grozi obrażeniami i pożarem.
- Jeżeli akumulator nie jest używany, należy go przechowywać z dala od innych przedmiotów metalowych, np. spinaczy, monet, kluczy, gwóźdźi, śrub i innych drobnych przedmiotów metalowych, które mogłyby spowodować zwarcie wyprowadzeń akumulatora. Zwarcie wyprowadzeń akumulatora może doprowadzić do oparzenia lub pożaru.
- W niesprzyjających warunkach może dojść do wycieku cieczy z akumulatora. Należy wtedy unikać wszelkiego kontaktu z tą cieczą. W razie przypadkowego kontaktu ze skórą, zabrudzone miejsce należy obficie przemyć wodą. Jeżeli płyn dostanie się do oczu, należy dodatkowo zasięgnąć porady lekarza. Płyn wyciekający z akumulatora może powodować podrażnienie lub oparzenia.
- Dodatkowych baterii lub akumulatorów nie należy rozmontowywać, otwierać ani niszczyć.
- Baterie i akumulatory należy chronić przed źródłami ciepła i ogniem. Należy unikać przechowywania w miejscu bezpośrednio nasłonecznionym.
- Nie należy doprowadzić do zetknięcia się przewodów baterii lub akumulatora. Baterii lub akumulatorów nie należy przechowywać byle jak w pudełku lub szufladzie. Może to doprowadzić do zwarcia w przypadku zetknięcia się przewodów baterii ze sobą lub w przypadku zetknięcia się z innymi przedmiotami metalowymi.
- Baterii i akumulatorów nie należy wyjmować z ich oryginalnego opakowania aż do momentu, gdy będą potrzebne.
- Baterie i akumulatory należy chronić przed uderzeniami mechanicznymi.
- Jeśli w baterii pojawi się wyciek, nie należy dopuszczać do zetknięcia się cieczy ze skórą lub oczami. Jeśli do takiego kontaktu dojdzie, należy wówczas przemyć zanieczyszczone miejsce dużą ilością wody i zasięgnąć porady lekarza.
- Do urządzenia nie należy używać ładowarki innej niż wskazana przez producenta.
- W narzędziach elektrycznych nie należy używać baterii lub akumulatorów innych niż te, które

zostały specjalnie zaprojektowane do danego modelu narzędzia.

- W jednym urządzeniu nie należy mieszać ze sobą akumulatorów różnych producentów, różnego typu, wielkości i o różnej pojemności.
- Akumulatory i baterie należy chronić przed dziećmi.
- W przypadku połknięcia akumulatora lub baterii należy zasięgnąć porady lekarza.
- Należy zawsze kupować akumulator lub baterię przeznaczony/-ą dla tego typu urządzenia.
- Należy dbać o to, aby akumulatory i baterie były czyste i suche.
- W przypadku zabrudzenia, wyprowadzenia akumulatora i baterii należy przecierać czystą suchą szmatką.
- Dodatkowe akumulatory i baterie należy przed użyciem naładować. Należy zawsze używać właściwej ładowarki i przestrzegać instrukcji producenta / instrukcji do urządzenia dotyczących poprawnego ładowania.
- Gdy akumulator nie jest używany, nie należy go zostawiać podłączonego do ładowarki.
- Po długim okresie przechowywania, w celu uzyskania maksymalnej wydajności może być konieczne kilkakrotnie naładowanie i rozładowanie baterii lub akumulatorów.
- Dodatkowe baterie i akumulatory działają najwydajniej w zwykłej temperaturze pokojowej ( $20^{\circ}\text{C} \pm 5^{\circ}\text{C}$ ).
- Oryginalną dokumentację produktu należy zachować na przyszłość.
- Baterii i akumulatorów należy używać wyłącznie do zastosowań, do których są one przeznaczone.
- Zaleca się wyjmować akumulator z nieużywanego urządzenia.
- Wyrób należy w prawidłowy sposób zutylizować.

## SERWIS

- Należy przestrzegać zaleceń podanych w części dedykowanej tematyce konserwacji urządzenia w niniejszej instrukcji. Używanie części, które nie zostały zatwierdzone przez producenta lub niestosowanie się do instrukcji dotyczących konserwacji stwarza ryzyko porażenia prądem lub urazów.

## SPECJALNE ZASADY DOTYCZĄCE BEZPIECZEŃSTWA

- Prosimy zapoznać się z elektronarzędziem. Należy uważnie przeczytać instrukcję operatora. Należy zapoznać się z zastosowaniami i ograniczeniami oraz

specjalnymi potencjalnymi zagrożeniami związanymi z narzędziem. Stosowanie tej zasady ograniczy ryzyko porażenia prądem, pożaru lub poważnych obrażeń.

- Narzędzia akumulatorowe nie wymagają podłączenia do kontaktu elektrycznego i dlatego są zawsze gotowe do pracy. Należy więc mieć świadomość możliwych zagrożeń, gdy narzędzie akumulatorowe nie jest używane. Przed wymianą akcesoriów należy zawsze wyjmować akumulator. Stosowanie tej zasady ograniczy ryzyko porażenia prądem, pożaru lub poważnych urazów ciała.
- Narzędzi akumulatorowych i akumulatora nie należy kłaść w pobliżu ognia lub źródeł wysokich temperatur. Ograniczy to ryzyko wybuchu i ewentualnych urazów.
- Akumulatorów nie należy wrzucać do ognia. Ognia mogą wybuchnąć. Należy zapoznać się z przepisami lokalnymi pod kątem ewentualnych instrukcji w sprawie ich utylizacji.
- Akumulatora nie należy otwierać ani uszkadzać. Uwolniony elektrolit jest żrący i może uszkodzić oczy i skórę. W przypadku połknięcia może być toksyczny.
- Akumulatora nie należy zgniatać, upuszczać ani niszczyć. Nie używać akumulatora lub ładowarki, które zostały upuszczone na ziemię lub mocno uderzone. Uszkodzony akumulator może wybuchnąć. Upuszczone lub uszkodzone akumulatory należy natychmiast prawidłowo zutylizować.
- Z akumulatorów wydziela się wodór – gaz, który może wybuchnąć w przypadku pojawienia się źródła zapłonu takiego jak np. świeczka w podgrzewaczu do wody. Aby ograniczyć ryzyko ciężkich urazów ciała, nigdy nie należy używać jakichkolwiek produktów bezprzewodowych w obecności otwartych płomieni. Wybuch akumulatora może spowodować wyrzucenie w powietrze odpadów i substancji chemicznych. W przypadku zetknięcia się z nimi, zabrudzone miejsce trzeba natychmiast przepłukać wodą.
- Akumulatora nie należy ładować w miejscach mokrych lub zawilgoconych. Przestrzeganie tej zasady ograniczy ryzyko porażenia prądem.
- Aby uzyskać najlepsze wyniki, akumulator należy ładować w miejscu, w którym temperatura mieści się w przedziale od  $5^{\circ}\text{C}$  do  $40^{\circ}\text{C}$ . Nie przechowywać na dworze lub w pojazdach.
- W ekstremalnych warunkach lub temperaturach użytkowania może dojść do wycieku z akumulatora. W przypadku zetknięcia się cieczy ze skórą, dotknięte miejsce należy natychmiast przemyć mydłem i wodą, a następnie zneutralizować sokiem z cytryny lub octem. Jeżeli ciecz dostanie się do oczu,

należy przemyć oczy czystą wodą. Przemycać przez co najmniej 10 minut, a następnie bezzwłocznie zgłosić się do lekarza. Przestrzeganie tej zasady ograniczy ryzyko poważnych urazów.

- **Nie wolno dopuszczać do tego, aby produkty na bazie nafty, olejów, benzyny itp. zetknęły się z częściami plastikowymi.** Substancje te zawierają chemikalia, które mogą uszkodzić, osłabić lub zniszczyć plastik.
- **Serwisowanie akumulatora należy powierzać wykwalifikowanemu serwisantowi. Do naprawy należy używać wyłącznie części zamiennych identycznych z oryginalnymi.** Zapewni to bezpieczeństwo eksploatacji akumulatora.
- **Należy zachować instrukcję obsługi.** Zachęcamy do częstego korzystania z niej. Instrukcja może też posłużyć do przeszkolenia innych osób, które będą używały narzędzia. Jeśli narzędzie zostaje komuś wypożyczone, osobie tej należy również udostępnić niniejszą instrukcję, aby zapobiec niewłaściwemu użytkowaniu i możliwym urazom.

Optymalna temperatura ładowania	5°C-40°C
Optymalna temperatura przechowywania	10°C-26°C
Ciężar akumulatora	BA1400T: 1,30 kg BA2240T: 1,90 kg BA2800T: 2,25 kg BA3360T: 2,92 kg BA4200T: 2,90 kg BA5600T: 3,50 kg BA6720T: 3,65 kg
Pasująca ładowarka	CH2100E CH3200E CH5500E CH7000E

## NIE WYRZUCAJ INSTRUKCJI

## SPECYFIKACJA

Akumulator	BA1400T: Litowo-jonowy 56 V 2,5 Ah BA2240T: Litowo-jonowy 56 V 4,0Ah BA2242T: Litowo-jonowy 56 V 4,0 Ah BA2800T: Litowo-jonowy 56 V 5,0 Ah BA3360T: Litowo-jonowy 56 V 6,0 Ah BA4200T: Litowo-jonowy 56 V 7,5 Ah BA5600T: Litowo-jonowy 56 V 10,0 Ah BA6720T: Litowo-jonowy 56 V 12 Ah
Oznaczenie baterii	BA1400T: 14INR19/65 BA2240T: 14INR22/70 14INR22/71 BA2242T: 14INR19/66-2 BA2800T: 14INR19/65-2 BA3360T: 14INR19/66-3 BA4200T: 14INR19/65-3 BA5600T: 14INR19/65-4 BA6720T: 14INR19/65-4 14INR19/66-4
Napięcie znamionowe	BA1400T: 50,4 V BA2240T: 50,4 V BA2242T: 50,4 V BA2800T: 50,4 V BA3360T: 50,4 V BA4200T: 50,4 V BA5600T: 50,4 V BA6720T: 50,4 V

\* Jeśli akumulator waży ponad 3 kg, poniższych narzędzi należy używać razem z uprzążą BH1000 lub BHX1000.

PL

BCA1200 STA1500  
RTA2300 ST1400E-ST

## OPIS

## ZAPOZNANIE SIĘ Z AKUMULATOREM LITOWO-JONOWYM (Rys. A)









1. Otwory wentylacyjne zapewniające chłodzenia
2. Styk dodatni
3. Styk ujemny
4. Przycisk zasilania
5. Wskaźnik 5 LED

## UŻYTKOWANIE

### WSKAŹNIK Z 5 DIODAMI LED NA AKUMULATORZE

Ten akumulator litowo-jonowy jest wyposażony we wskaźnik z 5 diodami LED; aby wyświetlić poziom naładowania lub informację o stanie działania, należy nacisnąć przycisk zasilania, wskaźnik LED będzie świecił przez 10 sekund.

Poziom naładowania akumulatora/ Stan działania	Wskaźnik z 5 diodami LED	Uwagi
--	--------------------------	-------

80% ≤ Poziom naładowania ≤ 100%		5 diod LED świeci na zielono
60% ≤ Poziom naładowania < 80%		4 diod LED świeci na zielono
40% ≤ Poziom naładowania < 60%		3 diod LED świeci na zielono
20% ≤ Poziom naładowania < 40%		2 diod LED świeci na zielono
10% ≤ Poziom naładowania < 20%		1 diod LED świeci na zielono
Poziom naładowania < 10%		1 dioda LED miga na czerwono
Niskie napięcie		5 dioda LED miga na czerwono. Akumulator jest niemal całkowicie rozładowany i trzeba go natychmiast naładować.
Zbyt wysoka temperatura		5 diod LED świeci na czerwono. Należy schłodzić akumulator do temperatury poniżej 67°C.
Samoczynna konserwacja	-	W przypadku modeli BA1400T/BA2242T/BA2800T/BA3360T/BA4200T/BA5600T/BA6720T, 5 diod LED świeci na czerwono przez 10 sekund, następnie gaśnie i nie świeci przez 10 sekund, następnie ponownie świeci na czerwono przez 10 sekund lub 5 diod LED miga na zielono co 2 sekundy, w zależności od różnych wersji akumulatora. Oba wskaźniki, diody LED wykonają cykl aż do zakończenia automatycznej konserwacji. W przypadku modelu BA2240T nie ma specjalnego wskaźnika.

## OCHRONA AKUMULATORA

Obwody akumulatora zabezpieczają go przed ekstremalnymi temperaturami, nadmiernym rozładaniem i nadmiernym naładowaniem. Aby zabezpieczyć akumulator przed uszkodzeniem i wydużyć jego działanie, w przypadku nadmiernego ładowania lub zbyt wysokiej temperatury w czasie użytkowania następuje odcięcie obwodów akumulatora. Sytuacja taka może wystąpić w przypadku wykonywania czynności z użyciem bardzo dużych momentów siły oraz gdy urządzenie zablokuje się. Gdy temperatura pracy przekroczy 70°C, akumulator wyłączy się, a wskaźnik mocy będzie świecił na czerwono przez 10 s. Gdy temperatura spadnie do 67°C, zostanie wznowione zwykłe działanie.

**Informacja:** Istotnie krótszy czas pracy po pełnym naładowaniu akumulatora oznacza, że akumulator niemal nie nadaje się już do używania i wymaga wymiany.

## UŻYWANIE W NISKICH TEMPERATURACH

Akumulator litowo-jonowy działa optymalnie w temperaturach od 10°C do 26°C. Gdy akumulator jest bardzo zimny, może przez pierwszą minutę używania „pulsować”, co służy jego nagraniu. Akumulator należy złożyć do narzędzia, po czym należy wykonać narzędziem kilka lekkich prac. Po około 1 minucie akumulator nagrzej się i będzie pracował normalnie.

## KIEDY ŁADOWAĆ AKUMULATOR

**UWAGA:** Akumulatory litowo-jonowe zostają dostarczone w stanie częściowego naładowania. Przed pierwszym użyciem należy całkowicie naładować akumulator.

**UWAGA:** Ten akumulator jest wyposażony w zaawansowaną mechanizmy wydłużającą jego żywotność. W zależności od stopnia naładowania, po miesiącu przechowywania akumulator automatycznie wykona operację samoczynnej konserwacji akumulator przejdzie w tryb uśpienia utrzymując 30% swojej pojemności. W przypadku przechowywania przez kolejny miesiąc, przed następnym użyciem należy całkowicie naładować akumulator. (Nie dotyczy modelu BA2240T, który wykorzystuje inną zaawansowaną technologię przedłużającą czas działania akumulatora.)

Przed naładowaniem nie ma potrzeby całkowitego rozładowania akumulatora. Akumulator litowo-jonowy można ładować w dowolnym czasie, w przypadku ładowania po tylko częściowym rozładaniu „efekt pamięci” nie występuje. Wskaźnik mocy pozwala ustalić, kiedy akumulator wymaga naładowania.

## JAK ŁADOWAĆ AKUMULATOR

Prosimy stosować się do zaleceń podanych w instrukcji obsługi ładowarki EGO CH2100E, CH3200E, CH5500E i CH7000E.

## MOCOWANIE I ODŁĄCZANIE AKUMULATORA

Należy postępować zgodnie z instrukcjami podanymi w instrukcji operatora danego produktu EGO.

## KONSERWACJA

**▲ OSTRZEŻENIE:** Aby uniknąć poważnych obrażeń ciała, na czas czyszczenia, wykonywania prac konserwacyjnych lub wymiany akcesoriów należy zawsze wyjmować z narzędzia akumulator.

**▲ OSTRZEŻENIE:** Podczas serwisowania należy używać wyłącznie części zamiennych EGO identycznych z oryginalnymi. Używanie jakichkolwiek innych części stwarza ryzyko i może spowodować usterkę produktu.

**▲ OSTRZEŻENIE:** Jako metody czyszczenia akumulatora nie zaleca się używania sprężonego suchego powietrza. Jeśli czyszczenie sprężonym powietrzem jest jedyną możliwą metodą, należy wówczas zawsze nosić gogle ochronne lub okulary ochronne z osłonami bocznymi. Jeżeli praca powoduje pylenie, należy zakładać także maskę przeciwpyłową.

## KONSERWACJA OGÓLNA

Podczas czyszczenia części plastikowych należy unikać używania rozpuszczalników. Pod wpływem kontaktu z różnego rodzaju rozpuszczalnikami dostępnymi w handlu większość tworzyw może ulec uszkodzeniu. Do usuwania zabrudzeń, kurzu, oleju, smaru itp. należy używać czystych ściereczek.

**▲ OSTRZEŻENIE:** Nigdy nie należy dopuszczać do zetknięcia się części plastikowych z substancjami takimi jak płyn hamulcowy, benzyna, produkty ropopochodne, oleje penetrujące itp. Substancje chemiczne mogą uszkodzić, osłabić lub zniszczyć tworzywa, co może w konsekwencji spowodować poważne obrażenia.

**▲ OSTRZEŻENIE:** ABY OGRANICZYĆ RYZYKO POŻARU, URAZÓW CIAŁA I USZKODZENIA PRODUKTU WSKUTEK ZWARCIA, NIGDY NIE WOLNO ZANURZAĆ NARZĘDZIA, AKUMULATORA LUB ŁADOWARKI W PŁYNACH, ANI POZWALAĆ, ABY PŁYNY DOSTAŁY SIĘ DO ICH ŚRODKA. PŁYNY POWODUJĄCE KOROZJĘ LUB PRZEWODZĄCE PRĄD, TAKIE JAK NP. WODA MORSKA, NIEKTÓRE CHEMIKALIA PRZEMYSŁOWE ORAZ WYBIELACZE LUB PRODUKTY JE ZAWIERAJĄCE ITP. MOGĄ DOPROWADZIĆ DO ZWARCIA.

## BATERIE

Akumulator jest wyposażony w litowo-jonowe baterie akumulatorowe. Czas użytkowania między kolejnymi ładowaniami zależy od rodzaju wykonywanej pracy.

Baterie w tym narzędziu zaprojektowano tak, aby były one w maksymalnym stopniu bezobsługowe. Jednakże, tak jak wszystkie baterie, również one z czasem ostatecznie się zużywają.

Akumulatora nie należy rozmontowywać, nie należy próbować wymieniać w nim baterii. Manipulowanie przy akumulatorach, zwłaszcza w przypadku noszenia pierścionków i biżuterii, może doprowadzić do poważnych oparzeń.

Aby akumulator działał możliwie jak najdłużej, należy przeczytać ze zrozumieniem instrukcję operatora.

- Dobrą praktyką jest odłączanie ładowarki od zasilania i wyjmowanie akumulatora z narzędzia na czas, gdy narzędzie nie jest używane.

## W przypadku przechowywania akumulatora litowo-jonowego dłużej niż przez 30 dni:

Akumulator litowo-jonowy należy przechowywać w temperaturze poniżej 26°C, w miejscu wolnym od wilgoci.

- Akumulator litowo-jonowy należy przechowywać naładowany w 30%-50%.
- W czasie przechowywania co 6 miesięcy należy ładować akumulator do pełnego naładowania.
- Od zewnątrz akumulator można zczyścić szmatką i miękką, niemetalową szczotką.

PL

## WYJMOWANIE AKUMULATORA I PRZYGOTOWANIE DO RECYKLINGU



**Li-ion**

Ładowarki do akumulatorów oraz akumulatorów/baterii akumulatorowych nie należy wyrzucać do śmieci gospodarstwa domowego!

Zgodnie z dyrektywami Wspólnoty Europejskiej, odpowiednio nr 2012/19/WE i 2006/66/WE, urządzenia elektryczne i elektroniczne nienadające się dłużej do użycia oraz uszkodzone lub zużyte akumulatory/ baterie trzeba zbierać oddzielnie i utylizować w sposób bezpieczny dla środowiska.

Pytania o dostępne opcje recyklingu i/lub utylizacji należy kierować do władz lokalnych zarządzających gospodarką odpadami.

**⚠️ OSTRZEŻENIE:** Po wyjęciu akumulatora w celu utylizacji lub recyklingu wyprowadzenia akumulatora należy zakleić mocną taśmą klejącą. Nie należy próbować niszczyć lub rozmontowywać akumulatora ani wyjmować jakichkolwiek jego podzespołów. Baterie litowo-jonowe należy poddać recyklingowi lub odpowiednio zutylizować. Ponadto, nigdy nie należy dotykać wyprowadzeń przedmiotami metalowymi i/lub częściami ciała, ponieważ mogłyby to doprowadzić do zwarcia. Chronić przed dziećmi. Niezastosowanie się do powyższych ostrzeżeń może spowodować pożar i/lub doprowadzić do poważnych urazów.

## ROZWIĄZYWANIE PROBLEMÓW

PROBLEM	PRZYCZYNA	ROZWIĄZANIE
Po użytkowaniu baterii dłużej niż 1 miesiąc zmniejszył się ładunek akumulatora.	Akumulator wykonał automatyczną procedurę samoczynnej konserwacji w celu przedłużenia swojej żywotności.	Przed użyciem należy całkowicie naładować akumulator.
Wskaźnik z 5 diodami LED świeci na czerwono, gdy akumulator pracuje.	Akumulator jest zbyt gorący.	Należy schłodzić akumulator do temperatury poniżej 67°C.
W czasie przechowywania grzeje się nakładka końcowa akumulatora (BA1400T/BA2242T/BA2800T/BA3360T/BA4200T/BA5600T/BA6720T). Albo 5 diod LED świeci na czerwono przez 10 sekund, następnie gaśnie i nie świeci się przez 10 sekund, następnie ponownie świeci na czerwono przez 10 sekund, albo 5 diod LED miga na zielono co 2 sekundy. Różnica wynika z wersji akumulatora.	Akumulator wykonuje automatyczną procedurę samoczynnej konserwacji w celu przedłużenia swojej żywotności.	Jest to normalne i nie wymaga żadnych działań. Należy nacisnąć wskaźnik mocy: procedura samoczynnej konserwacji zostanie zakończona.
Akumulator nie będzie się prawidłowo ładował na ładowarce (Ładowarka nie działa i świeci wskaźnik zimna/ciepła akumulatora.).	Akumulator jest zbyt gorący/ zimny w czasie ładowania	Ponownie włożyć akumulator (dotyczy tylko modelu BA2240T). Schłodzić lub ogrzać akumulator. Ładowanie rozpocznie się, gdy akumulator wróci do swojej zwykłej temperatury.

## Gwarancja

### POLITYKA GWARANCYJNA EGO

W celu zapoznania się z wszystkimi warunkami polityki gwarancyjnej EGO prosimy odwiedzić stronę [egopowerplus.com](http://egopowerplus.com).

## PŘEČTĚTE SI VŠECHNY POKYNY!



**PŘEČTĚTE SI A SEZNAMTE SE S NÁVODEM K OBSLUZE**

**⚠ Zbytkové riziko!** Lidé s elektronickými přístroji, jako jsou např. kardiostimulátory, by se měli před použitím toho výrobku poradit se svým lékařem. Použití elektrického zařízení v těsné blízkosti kardiostimulátoru může způsobit narušení činnosti nebo poruchu kardiostimulátoru.

**⚠ VAROVÁNÍ:** Z důvodu bezpečnosti by měl všechny opravy provádět kvalifikovaný servisní technik.

## BEZPEČNOSTNÍ SYMBOLY

Účelem bezpečnostních symbolů je upoutat vaši pozornost k případným nebezpečím. Bezpečnostní symboly a jejich vysvětlení vyžadují vaši zvýšenou pozornost a porozumění. Výstražné symboly samy o sobě nevylučují žádné nebezpečí. Pokyny a varování nejsou náhradou vhodných opatření pro prevenci úrazů.

**⚠ VAROVÁNÍ:** Před použitím tohoto nástroje si přečtete a seznámte se se všemi bezpečnostními pokyny v tomto návodu k obsluze včetně veškerých výstražných symbolů, jako např. „**NEBEZPEČÍ**“, „**VAROVÁNÍ**“ nebo „**UPOZORNĚNÍ**“. Nedodržení níže uvedených pokynů může mít za následek úraz elektrickým proudem, požár anebo vážná poranění osob.

**⚠ VAROVÁNÍ:** Z důvodu bezpečnosti by měl všechny opravy provádět kvalifikovaný servisní technik.



**⚠ UPOZORNĚNÍ:** Při použití elektrického nářadí může dojít k vymrštění cizích těles do očí, což může způsobit jejich závažné poškození. Před použitím elektrického nářadí si vždy nasadte ochranné brýle, ochranné brýle s bočními kryty nebo v případě potřeby obličejový štít. Na brýle nebo standardní ochranné brýle s bočními kryty doporučujeme použít ochrannou masku.

**⚠ VAROVÁNÍ:** Riziko požáru a popálenin. Nerozebírejte, nezahřívejte nad 100 °C ani nespalujte. Před použitím uchovávejte akumulátor mimo dosah dětí v původním obalu. Použité akumulátory neprodleně likvidujte v souladu s místními předpisy pro recyklaci nebo likvidaci odpadu.

## BEZPEČNOSTNÍ POKYNY

Na této stránce jsou zobrazeny a popsány bezpečnostní symboly, které se mohou objevit na výrobku. Před montáží a provozem si přečtete, seznámte se a dodržujte veškeré pokyny ke stroji.

	Bezpečnostní upozornění	Bezpečnostní opatření týkající se vaší bezpečnosti
	Používejte ochranu očí	Vždy noste ochranné brýle, ochranné brýle s bočními kryty nebo obličejový štít při použití tohoto výrobku.
	Přečtete si návod k obsluze	Z důvodu snížení rizika úrazu si musí uživatel před použitím tohoto výrobku přečíst a seznámit se s návodem k obsluze.
	Recyklační symboly	Akumulátor/akumulátorové články nevhazujte do domovního odpadu, ohně ani vody. Akumulátor/akumulátorové články se musí sbírat, recyklovat a likvidovat ekologicky.
	Vyjmete akumulátor	Pokud provádíte montáž, údržbu, úpravy, čištění nebo výrobek dlouhodobě nepoužíváte, vždy vyjměte akumulátor.
	Akumulátor/akumulátorové články nevystavujte ohni.	Chraňte před působením intenzivního slunečního záření, ohně vody a vlhkosti. Hrozí nebezpečí výbuchu.
	Akumulátor/akumulátorové články nevystavujte vodě.	
	Okolní teplota při dobíjení akumulátoru	Chcete-li dosáhnout co nejlepšího výsledku, nabíjejte akumulátor v místě, kde je teplota v rozmezí od 5 °C do 40 °C.
V	Voltů	Napětí
A	Ampérů	Proud
Hz	Hertzů	Frekvence (počet cyklů za sekundu)

CZ

W	Wattů	Výkon
min	Minut	Doba
Ah	Ampérhodiny	Kapacita baterie
~	Střídavý proud	Druh proudu
≡	Stejnosměrný proud	Druh nebo vlastnosti proudu

**VAROVÁNÍ:** Přečtěte si a seznamte se se všemi pokyny. Nedodržení pokynů může mít za následek úraz elektrickým proudem, požár anebo vážná poranění osob. Termín „elektrické nářadí“ ve všech uvedených varováních se vztahuje k síťovým nebo akumulátorovým (bezdrátovým) sekačkám a zahradním strojům.

## BEZPEČNOST NA PRACOVÍŠTI

- **Pracoviště udržujte v čistotě a dostatečně osvětlené.** Zaneřáděné a tmavé prostory bývají častou příčinou úrazů.
- **Elektrické nářadí nepoužívejte ve výbušném prostředí, jako např. prostředí s výskytem hořlavých kapalin, požár anebo prachu.** Elektrické nářadí je zdrojem iskřeni, které může zapálit prach nebo výpar.

CZ

## ELEKTRICKÁ BEZPEČNOST

- **Elektrické nářadí chráňte před deštěm a vlhkem.** Voda vnikající do elektrického nářadí zvyšuje riziko úrazu elektrickým proudem.

## POUŽITÍ A PÉČE O AKUMULÁTOROVÉ NÁŘADÍ

- **K dobíjení používejte pouze nabíječky doporučené výrobcem.** Nabíječka vhodná pro jeden typ akumulátoru může způsobit požár při použití s jiným typem akumulátoru.
- **Elektrické nářadí používejte výhradně se specifikovanými akumulátory.** Použití jiných akumulátorů může způsobit riziko úrazu nebo požáru.
- **Pokud akumulátor nepoužíváte, uchovávejte jej v bezpečné vzdálenosti od kovových předmětů jako jsou např. kancelářské sponky, mince, klíče, hřebíky, šrouby nebo jiné malé kovové předměty, které mohou propojit jednotlivé póly.** Zkrat pólů akumulátoru může způsobit popáleniny nebo požár.
- **V nepříznivých podmínkách může dojít k úniku tekutiny z akumulátoru; vyhněte se styku s ní.** Pokud dojde k neúmyslnému styku, opláchněte místo vodou. Pokud dojde k zasažení očí, vyhledejte navíc lékařské ošetření. Kapalina unikající z akumulátoru může způsobit podráždění nebo popáleniny.

- **Nerozebírejte, neotvírejte ani nerozefazujte sekundární články nebo akumulátory.**
- **Nevystavujte články ani akumulátory teple nebo ohni.** Vyhněte se skladování na přímém slunečním záření.
- **Článek ani akumulátor nezkratujte.** Články ani akumulátory neskladujte neuspořádaně v krabici nebo šuplíku, kde se mohou vzájemně zkratovat, nebo je mohou zkratovat jiné kovové předměty.
- **Článek ani akumulátor nevyjímejte z původního obalu dřívě, než je potřebujete.**
- **Články ani akumulátory nevystavujte mechanickým ořesům.**
- **V případě úniku kapaliny z článku se vyhněte styku s kůží nebo zasažení očí.** Pokud ke styku dojde, omyjte postižené místo velkým množstvím vody a vyhledejte lékařské ošetření.
- **K nabíjení používejte pouze nabíječku výhradně určenou pro použití se zařízením.**
- **Nepoužívejte články ani akumulátory, které nejsou určeny k použití se zařízením.**
- **V zařízení nepoužívejte současně články různých výrobců, s různou kapacitou velikostí nebo různých typů.**
- **Články a akumulátory uchovávejte mimo dosah dětí.**
- **Při spolknutí článku nebo akumulátoru vyhledejte lékařské ošetření.**
- **Pro zařízení vždy kupujte správné články nebo akumulátory.**
- **Články a akumulátory udržujte v čistotě a suchu.**
- **Pokud se póly článku nebo akumulátoru znečistí, otřete je čistým a suchým hadrem.**
- **Sekundární články a akumulátory se musí před použitím nabít.** Vždy používejte správnou nabíječku a při nabíjení se řiďte pokyny výrobce nebo návodem k obsluze zařízení.
- **Pokud akumulátor nepoužíváte, nenechávejte jej na nabíječce.**
- **Po dlouhodobém skladování mohou články nebo baterie vyžadovat několik nabíjecích cyklů pro dosažení maximálního výkonu.**
- **Sekundární články a akumulátory pracují nejlépe při běžné pokojové teplotě (20 °C ± 5 °C).**
- **Uchovávejte původní návod k obsluze pro budoucí použití.**
- **Článek nebo akumulátor používejte pouze k určenému použití.**

- Pokud to lze, vyjměte akumulátor ze zařízení, pokud jej nepoužíváte.
- Zajistěte správnou likvidaci.

## SERVIS

- Řiďte se pokyny v části tohoto návodu věnované údržbě. Použití neschválených dílů nebo nedodržení pokynů k údržbě může vyvolat riziko úrazu elektrickým proudem nebo úrazu.

## ZVLÁŠTNÍ BEZPEČNOSTNÍ ZÁSADY

- Seznamte se s elektrickým nářadím. Pečlivě si přečtěte návod k obsluze. Seznamte se s použitím, omezeními a také s konkrétním potenciálním nebezpečím ve vztahu k nářadí. Dodržování této zásady sníží riziko úrazu elektrickým proudem, vzniku požáru nebo vážného úrazu.
- Akumulátorové nářadí se nemusi zapojovat do elektrické zásuvky, proto jsou vždy v provozním stavu. Nezapomínejte na rizika, pokud akumulátorové nářadí nepoužíváte. Před výměnou příslušenství vždy vyjměte akumulátor. Dodržování této zásady sníží riziko úrazu elektrickým proudem, vzniku požáru nebo vážného úrazu.
- Akumulátorové nářadí ani akumulátor neumísťujte v blízkosti ohně nebo zdroje tepla. Snížíte tak riziko výbuchu a možného úrazu.
- Akumulátory nevhazujte do ohně. Články mohou vybuchnout. O zvláštních pokynech pro likvidaci se informujte v místních právních předpisech.
- Akumulátor neotvírejte ani nezhodnocujte. Uniklý elektrolyt je žíravý a může způsobit poškození očí nebo kůže. Při požití může být toxický.
- Akumulátor se nesmí drtit, upustit ani poškodit. Nepoužívejte akumulátor nebo nabíječku, které spadly na zem, nebo utrhly prudkou ránu. Poškozený akumulátor může vybuchnout. Upuštěný nebo poškozený akumulátor neprodleně řádně zlikvidujte.
- Z akumulátorů se uvolňuje vodík a mohou vybuchnout v přítomnosti zdroje vznícení, jako je např. zapalovací hořák. Z důvodu snížení rizika vážného úrazu nikdy nepoužívejte akumulátorové výrobky v přítomnosti otevřeného ohně. Akumulátor, který vybuchne, může vymrštít úlomky nebo chemické látky. Pokud vás zasáhnou, okamžitě postižené místo omyjte vodou.
- Akumulátor nenabíjejte na vlhkém nebo mokřém místě. Dodržování této zásady sníží riziko úrazu elektrickým proudem.
- Chcete-li dosáhnout co nejlepších výsledků,

nabíjejte akumulátor v místě, kde je teplota v rozmezí od 5 do 40 °C. Neuchovávejte jej venku nebo ve vozidle.

- Při namáhavém použití nebo extrémních teplotách může dojít k úniku kapaliny z akumulátoru. Pokud se kapalina dostane do styku s vaší kůží, okamžitě zasažené místo omyjte vodou a mýdlem, a pak neutralizujte citronovou šťávou nebo octem. Pokud kapalina zasáhne vaše oči, vymyjte je čistou vodou po dobu nejméně 10 minut, a pak vyhledejte lékařské ošetření. Dodržování této zásady sníží riziko vážného úrazu.
- Dbejte, aby nedošlo ke styku plastových částí s benzinem, oleji, ropnými produkty atd. Tyto látky obsahují chemické látky, které mohou poškodit, zeslabit nebo zničit plast.
- Servis vašeho akumulátoru svěřte kvalifikovanému opraváři, který používá pouze originální náhradní díly. Tím zajistíte bezpečnost akumulátoru.

## Tyto pokyny uschovejte pro budoucí použití.

Používejte je často a také k poučení dalších osob, které mohou toto nářadí používat. Pokud nářadí někomu půjčíte, půjčte mu také tento návod k obsluze, aby nedošlo k nesprávnému použití výrobku nebo případně k úrazu.

## TYTO POKYNY USCHOVEJTE PRO BUDOUCÍ POUŽITÍ!

## SPECIFIKACE

Akumulátor	BA1400T: 56 V 2,5 Ah Li-Ion BA2240T: 56 V 4,0 Ah Li-Ion BA2242T: 56 V 4,0 Ah Li-Ion BA2800T: 56 V 5,0 Ah Li-Ion BA3360T: 56 V 6,0 Ah Li-Ion BA4200T: 56 V 7,5 Ah Li-Ion BA5600T: 56 V 10 Ah Li-Ion BA6720T: 56 V 12 Ah Li-Ion
Označení baterie	BA1400T: 14INR19/65 BA2240T: 14INR22/70 14INR22/71 BA2242T: 14INR19/66-2 BA2800T: 14INR19/65-2 BA3360T: 14INR19/66-3 BA4200T: 14INR19/65-3 BA5600T: 14INR19/65-4 BA6720T: 14INR19/65-4 14INR19/66-4

CZ

Jmenovité napětí	BA1400T: 50,4 V BA2240T: 50,4 V BA2242T: 50,4 V BA2800T: 50,4 V BA3360T: 50,4 V BA4200T: 50,4 V BA5600T: 50,4 V BA6720T: 50,4 V
Optimální teplota nabíjení	5°C-40°C
Optimální teplota při skladování	10°C-26°C
Hmotnost akumulátoru	BA1400T: 1,30 kg BA2240T: 1,90 kg BA2242T: 2,20 kg BA2800T: 2,25 kg BA3360T: 2,92 kg BA4200T: 2,90 kg BA5600T: 3,50 kg BA6720T: 3,65 kg
Vhodná nabíječka	CH2100E CH3200E CH5500E CH7000E

\* Niže uvedené nářadí musí být použito sestrojenem BH1000 nebo BHX1000, pokud je hmotnost baterie vyšší než 3 kg.

BCA1200 STA1500

RTA2300 ST1400E-ST

## POPIS









### SEZNAMTE SE SE SVÝM LI-ION AKUMULÁTOREM (obr. A)

1. Ventiláční otvor
2. Kladný kontakt
3. Záporný kontakt
4. Tlačítko napájení
5. 5-LED kontrolka

## POUŽITÍ

### 5-LED INDIKÁTOR NA AKUMULÁTORU

Tento lithium-iontový akumulátor je vybaven 5-LED indikátorem. Stisknutím tlačítka napájení zobrazíte úroveň nabití nebo jeho pracovní stav. LED indikátor zůstane svítit po dobu 10 sekund.

Úroveň nabití akumulátoru / Pracovní stav	5-LED indikátor	Poznámky
80 % ≤ Úroveň nabití ≤ 100 %		5-LED svítí zeleně
60% ≤ Úroveň nabití < 80%		4-LED svítí zeleně
40% ≤ Úroveň nabití < 60%		3-LED svítí zeleně
20% ≤ Úroveň nabití < 40%		2-LED svítí zeleně
10% ≤ Úroveň nabití < 20%		1-LED svítí zeleně
Úroveň nabití < 10%		1-LED svítí červeně
Nízké napětí		5-LED svítí červeně. Akumulátor je téměř vybitý a musí být okamžitě nabit.
Nadměrná teplota		5-LED svítí červeně. Ochlaďte akumulátor, dokud teplota neklesne pod 67 ° C.
Vlastní údržba	-	U BA1400T/BA2242T/BA2800T/BA3360T/BA4200T/BA5600T/BA6720T svítí 5 LED kontrolky nepřerušovaně červeně po dobu 10 sekund, pak zhasnou a zůstanou zhasnuté po dobu 10 sekund, pak znovu svítí nepřerušovaně červeně po dobu 10 sekund nebo 5 LED kontrolky bliká zeleně každé dvě sekundy podle různých verzí akumulátoru. Obojí je upozornění, že LED kontrolky spustí cyklus, dokud nebude dokončena automatická údržba. U BA2240T není žádný speciální indikátor.

## OCHRANA AKUMULÁTORU

Obvod akumulátoru chrání akumulátor před extrémními teplotami, přílišným vybitím a nabitím. Z důvodu ochrany akumulátoru před poškozením a prodloužením jeho životnosti vypne obvod akumulátoru akumulátor, pokud dojde k jeho přetížení nebo je teplota při použití příliš vysoká. K tomu může dojít při extrémně vysokém kroutivém momentu, uváznutí nebo přetížení. Akumulátor se vypne se svítící červenou kontrolkou napájení po dobu 10 s, pokud jeho provozní teplota překročí 70 °C, a po návratu na 67 °C začne znovu normálně fungovat.

**Poznámka:** Výrazně zkrácená doba provozu po plném nabití akumulátoru ukazuje, že je akumulátor téměř na konci své životnosti a musí se vyměnit.

## POUŽITÍ ZA CHLADNÉHO POČASÍ

Tento lithium-iontový akumulátor pracuje optimálně při teplotě v rozmezí 10 až 26 °C. Pokud je akumulátor příliš studený, může první minutu použití „pulzovat“, aby se zahřál. Nasadte akumulátor na nářadí a příliš jej nezatěžujte. Přibližně za minutu se akumulátor zahřeje a může normálně pracovat.

## KDY DOBÍT AKUMULÁTOR

**POZNÁMKA:** Lithium-iontové akumulátory se dodávají částečně nabité. Před prvním použitím akumulátor plně nabijte.

**POZNÁMKA:** Tento akumulátor je vybaven pokročilou funkcí automatické údržby k prodloužení životnosti. V závislosti na úrovni nabití se automaticky vybíje po měsíci skladování. Po této automatické údržbě přejde akumulátor do režimu spánku a bude udržovat 30 % své kapacity nabití. V případě skladování po dobu jednoho měsíce a delší akumulátor před dalším použitím plně nabijte. (Neplatí pro BA2240T, který je vybaven jinou pokročilou technologií pro prodloužení životnosti akumulátoru.)

Před nabitím není nutné akumulátor vybit. Lithium-iontový akumulátor lze nabíjet kdykoliv, „nezapamatuje“ si nabití po částečném vybití. Použijte kontrolku nabití k určení, zda se musí akumulátor nabít.

## JAK NABÍT AKUMULÁTOR

Postupujte podle pokynů v návodu k obsluze pro nabíječku EGO CH2100E, CH3200E, CH5500E a CH7000E.

## NASAZENÍ A VYJMUTÍ AKUMULÁTORU

Dodržujte pokyny v návodu k obsluze k jednotlivým výrobkům společnosti EGO.

## ÚDRŽBA

**VAROVÁNÍ:** Aby nedošlo k vážnému úrazu, vždy při výměně příslušenství, čištění nebo jiné údržbě vyměňte akumulátor.

**VAROVÁNÍ:** Při opravách používejte pouze originální náhradní díly společnosti EGO. Použití jiných dílů může být rizikem nebo způsobit poškození výrobku.

**VAROVÁNÍ:** K čištění akumulátoru se nedoporučuje používat suchý stlačený vzduch. Pokud je čištění stlačeným vzduchem jedinou alternativou, vždy používejte ochranné brýle nebo ochranné brýle s bočními kryty. Pokud při použití vzniká prach, noste protiprachový respirátor.

## CELKOVÁ ÚDRŽBA

K čištění plastových dílů nepoužívejte rozpouštědla. Většina plastů je náchylná k poškození různými typy komerčních rozpouštědel a jejich použití ji může poškodit. K odstranění nečistot, prachu, oleje, maziva atd. použijte čistý hadr.

**VAROVÁNÍ:** Dbejte, aby nikdy nedošlo ke styku plastových částí s brzdovými kapalinami, benzinem, ropnými produkty, penetračními oleji atd. Chemické látky mohou poškodit, zeslabit nebo poškodit plast, což může vést k vážnému úrazu.

**VAROVÁNÍ:** ABYSTE SNÍŽILI RIZIKO POŽÁRU, ZRANĚNÍ OSOB A POŠKOZENÍ VÝROBKU V DŮSLEDKU ZKRATU, NIKDY NEPONOŘUJTE NÁSTROJ, AKUMULÁTOR NEBO NABÍJEČKU DO KAPALINY NEBO NENECHTE DO NICH VNIKNOUT KAPALINU. KOROZIVNÍ NEBO VODIVÉ TEKUTINY, JAKO JE MOŘSKÁ VODA, NĚKTERÉ PRŮMYSLYŠOVÉ CHEMIKÁLIE, BĚLÍČÍ PROSTŘEDKY A PRODUKTY OBSAHUJÍCÍ BĚLÍČÍ PROSTŘEDKY, MOHOU ZPŮSOBIT ZKRAT.

## AKUMULÁTOR

Akumulátor se skládá z lithium-iontových nabíjecích článků. Doba použití u jednotlivých nabití závisí na typu vykonávané práce.

Články v tomto nářadí jsou navrženy tak, aby zajišťovaly maximální bezproblémovou životnost. Stejně jako všechny články se nakonec opotřebí.

Akumulátor nerozebírejte ani se nepokoušejte vyměnit jednotlivé články. Manipulace s akumulátory, zejména při nošení prstenů a šperků, může vést k vážným popáleninám.

Chcete-li dosáhnout maximální možné životnosti akumulátoru, přečtěte si a seznamte se s návodem k obsluze.

- Osvědčeným postupem je odpojit nabíječku a vyjmout lithium-iontový akumulátor, pokud se nepoužívá.

## Skladování lithium-iontového akumulátoru po dobu delší než 30 dnů:

Lithium-iontový akumulátor skladujte na suchém místě, kde teplota nepřesahuje 26 °C.

- Lithium-iontové akumulátory skladujte při 30 – 50 % nabití.
- Každých šest měsíců skladování lithium-iontový akumulátor plně nabijte.

- Vnější povrch lze čistit hadrem nebo měkkým, nekovovým kartáčem.

## VYJMUTÍ AKUMULÁTORU A PŘÍPRAVA K RECYKLACI



Nabíječku a baterie/dobíjecí baterie nevhazujte do domovního odpadu!

Podle směrnice Evropského parlamentu a Rady 2012/19/EU se musí odpadní elektrická a elektronická zařízení a podle směrnice 2006/66/ES vadné nebo použité akumulátory/ baterie sbírat odděleně a likvidovat ekologicky.

### Li-ion

Informace o možných způsobech recyklace anebo likvidace vám podá místní úřad pro likvidaci odpadů.

**VAROVÁNÍ:** Po vyjmutí akumulátoru za účelem likvidace nebo recyklace zalepte póly akumulátoru odolnou lepicí páskou. Nepokoušejte se akumulátor zničit nebo rozebrat ani odstranit žádnou z jeho částí. Lithium-iontové akumulátory se musí řádně recyklovat nebo likvidovat. Nikdy se také nedotýkejte pólů kovovými předměty anebo částmi těla, může dojít ke zkratu. Uchovávejte mimo dosah dětí. Nedodržení těchto varování může vést ke vzniku požáru anebo k vážnému úrazu.

## ODSTRAŇOVÁNÍ PROBLÉMŮ

PROBLÉM	PŘÍČINA	ŘEŠENÍ
Nabití akumulátoru klesne po více než jednom měsíci bez použití.	Akumulátor provedl automatickou údržbu za účelem prodloužení životnosti.	Před použitím akumulátor plně nabijte.
5-LED indikátor svítí červeně, když akumulátor pracuje.	Akumulátor se přehřál.	Chlaďte akumulátor, dokud teplota neklesne pod 67 °C.
Uzávěr baterie (BA1400T/BA2242T/BA2800T/BA3360T/BA4200T/BA5600T/BA6720T) se při skladování zahřívá. Buď 5 LED svítí trvale červeně po dobu 10 sekund, poté zhasnou a zůstanou zhasnuty po dobu 10 sekund, poté svítí trvale červeně po dobu 10 sekund, nebo 5 LED bude blikat zeleně každé dvě sekundy. Tento rozdíl je dán verzí akumulátoru.	Akumulátor provádí automatickou údržbu za účelem prodloužení životnosti.	Nejsou nutné žádné kroky; je to běžné. Stisknutím kontrolky nabíjení se proces automatické údržby zastaví.
Akumulátor se nebude na nabíječce správně nabíjet (Nabíječka nefunguje a svítí indikátor studený/horký akumulátor).	Akumulátor je při nabíjení příliš horký/studený	Znovu vložte akumulátor (pouze u BA2240T) ochlaďte nebo zahřejte akumulátor. Nabíjení začne, když se akumulátor vrátí zpět na normální teplotu.

CZ

## ZÁRUKA

### ZÁRUKA SPOLEČNOSTI EGO

Úplné záruční podmínky společnosti EGO naleznete na webové stránce [egopowerplus.com](http://egopowerplus.com).

## PREČÍTAJTE SI VŠETKY POKYNY!



**PREČÍTAJTE SI A POCOHPTE NÁVOD NA POUŽITIE.**

**▲ Potenciálne riziká!** Ľudia s elektronickými zariadeniami, ako sú napríklad kardiostimulátory, sa musia pred použitím tohto výrobku poradiť so svojím lekárom. Použitie elektrických zariadení v tesnej blízkosti kardiostimulátora by mohlo spôsobiť rušenie alebo zlyhanie kardiostimulátora.

**VAROVANIE:** Pre zaistenie bezpečnosti a spoľahlivosti je nevyhnutné, aby všetky opravy vykonával len kvalifikovaný servisný technik.

## BEZPEČNOSTNÉ SYMBOLY

Účelom bezpečnostných symbolov je upozorniť vás na možné nebezpečenstvá. Venujte príslušnú pozornosť a pochopte bezpečnostné symboly a ich vysvetlenia. Varovné symboly, samy o sebe, nedokážu eliminovať nebezpečenstvo. Pokyny a varovania, ktoré obsahujú, nie sú náhradou za vhodné opatrenia na prevenciu úrazov.

**▲ VAROVANIE:** Pred použitím tohto nástroja si prečítajte a pochopte všetky bezpečnostné pokyny v tomto návode na obsluhu, vrátane všetkých bezpečnostných výstražných symbolov, ako sú „**NEBEZPEČENSTVO**“, „**VAROVANIE**“ a „**UPOZORNENIE**“. Nedodržanie nižšie uvedených pokynov môže mať za následok úraz elektrickým prúdom, požiar a / alebo vážne zranenie.

**▲ VAROVANIE:** Pre zaistenie bezpečnosti a spoľahlivosti je nevyhnutné, aby všetky opravy vykonával len kvalifikovaný servisný technik.



**▲ VAROVANIE:** Prevádzka akéhokoľvek elektrického náradia môže viesť k vymršteniu cudzích predmetov do vašich očí, čo môže spôsobiť vážne poškodenie zraku. Skôr, ako začnete používať elektrické náradie, si vždy nasadte ochranné okuliare alebo ochranné okuliare s postrannými krytmi a prípadne celotvárový štít. Odporúčame použiť bezpečnostnú masku so širokým priehľadom cez okuliare alebo štandardné bezpečnostné okuliare s postrannými krytmi.

**▲ VAROVANIE:** Nebezpečenstvo požiaru a popálenia. Nerozoberajte, nezahrievajte nad 100 ° C a nespáľujte. Uchovávajte batériu mimo dosahu detí a v pôvodnom obale, kým nebude pripravená na použitie. Použitie batérie ihneď zlikvidujte v súlade s miestnymi predpismi na recykláciu a odpady.

## BEZPEČNOSTNÉ POKYNY

Táto strana zobrazuje a popisuje bezpečnostné symboly, ktoré sa objavujú na tomto výrobku. Pred pokusom o zostavenie a prevádzkovanie si prečítajte, pochopte a dodržiavajte všetky pokyny na stroji.

	Bezpečnostné upozornenie	Opatrenia, ktoré sa týkajú vašej bezpečnosti
	Používajte ochranu zraku.	Pri práci s týmto výrobkom vždy nosíte ochranné okuliare alebo ochranné okuliare s postrannými krytmi a celotvárový štít.
	Prečítajte si návod na obsluhu	Ak chcete znížiť riziko zranenia, používateľ musí pred použitím tohto výrobku prečítať a pochopiť návod na obsluhu.
	Symboly recyklácie	Nevyhadzujte akumulátory / batérie do domového odpadu, ohňa alebo vody. Akumulátory / batérie sa musia zbierať, recyklovať alebo likvidovať ekologicky šetrným spôsobom.
	Vyberte akumulátor	Vždy vyberte batériu z prístroja pri montáži dielov, vykonávaní úprav, čistení, alebo keď sa nepoužíva.
	Nevystavujte akumulátor / batériové články pôsobeniu ohňa.	Nevystavujte nepretržitému intenzívnemu pôsobeniu slnečného svetla, ohňa, vody a vlhkosti. Hrozí nebezpečenstvo výbuchu.
	Nevystavujte akumulátor / batériové články pôsobeniu vody.	

SK

	Okolité teplota pri nabíjaní akumulátora	Pre dosiahnutie najlepších výsledkov je potrebné batérie nabíjať na mieste, kde je teplota vyššia ako 5°C a nižšia ako 40°C.
V	Volt	Napätie
A	Ampéry	Prúd
Hz	Hertz	Frekvencia (cyklov za sekundu)
W	Watt	Výkon
min	Minúty	Čas
Ah	Ampérhodiny	Kapacita batérie
	Striedavý prúd	Typ prúdu
	Jednosmerný prúd	Typ alebo charakteristika prúdu

**VAROVANIE:** Prečítajte si a dodržiavajte všetky pokyny. Nedodržanie všetkých uvedených pokynov môže mať za následok úraz elektrickým prúdom, požiar a / alebo vážne zranenie. Termín „elektrické náradie“ vo všetkých upozorneniach odkazuje na batériami napájané (bezdrôtové) záhradné stroje EGO Power+.

SK

## BEZPEČNOSŤ PRACOVISKA

- Udržujte pracovisko čisté a dobre osvetlené. Neporiadok a tmavé priestory vedú k úrazom.
- Nepoužívajte elektrické náradie vo výbušných prostrediach, napríklad v prítomnosti horľavých kvapalín, plynov alebo prachu. Elektrické náradie vytvára iskry, ktoré môžu zapáliť prach alebo výpary.
- **ELEKTRICKÁ BEZPEČNOSŤ**
- Nevystavujte elektrické náradie dažďu alebo vlhkým podmienkam. Voda vniknutá do elektrického náradia zvyšuje nebezpečenstvo úrazu elektrickým prúdom.

## POUŽÍVANIE A STAROSTLIVOSŤ O NÁRADIE NA BATÉRIE

- Nabíjajte iba nabíjačkami určenými výrobcom. Nabíjačka vhodná pre jeden typ akumulátora môže spôsobiť požiar pri použití s iným akumulátorom.
- Používajte elektrické náradie iba s výslovnou určenými akumulátormi. Použitie iných akumulátorov môže spôsobiť riziko úrazu a požiaru.
- Pokiaľ akumulátor nepoužívate, držte ho mimo dosahu kovových predmetov, ako sú kancelárske

sponky na papier, mince, kľúče, klince, skrutky alebo ďalšie drobné kovové predmety, ktoré môžu spôsobiť vzájomné skratovanie vývodov. Skratovanie kontaktov akumulátora môže spôsobiť popáleniny alebo požiar.

- V nevhodných podmienkach môže kvapalina unikáť z batérie. Zabráňte kontaktu. Pri náhodnom kontakte opláchnite vodou. Pri zasiahnutí očí vyhľadajte lekársku pomoc. Unikajúca kvapalina z akumulátora môže spôsobiť podráždenie pokožky alebo popáleniny.
- Nerozoberajte, neotvárajte a nerozbíjajte sekundárne články alebo batérie.
- Nevystavujte články alebo batérie teplu alebo ohňu. Neskladujte na priamom slnečnom svetle.
- Neskratujte článok alebo batériu. Neskladujte články alebo batérie náhodne v škatuli, či zásuvke, kde môže dôjsť k ich skratovaniu navzájom alebo inými kovovými predmetmi.
- Nevyberajte článok alebo batériu z originálneho obalu až do použitia.
- Nevystavujte články alebo batérie mechanickým otrasom.
- V prípade vytekania článku, zabráňte kontaktu s pokožkou alebo očami. Ak došlo ku kontaktu, umyte postihnuté miesto veľkým množstvom vody a vyhľadajte lekársku pomoc.
- Nepoužívajte inú než výslovnou určenú nabíjačku pre daný typ zariadenia.
- Nepoužívajte článok alebo batériu, ktorá nie je určená na použitie s týmto zariadením.
- Nemiešajte v zariadení články od rôznych výrobcov, rôznej kapacity, veľkosti alebo typu.
- Uchovávajte články a batérie mimo dosahu detí.
- Vyhľadajte ihneď lekársku pomoc, ak došlo k prehltnutiu batérie.
- Vždy si zakúpte správny článok alebo batériu pre zariadenie.
- Udržujte články a batérie čisté a suché.
- Poutierajte špinavé kontakty článku alebo batérie čistou suchou handričkou.
- Sekundárne články a batérie je potrebné pred použitím nabiť. Vždy používajte správnu nabíjačku a pozrite si pokyny výrobcu alebo návod na obsluhu zariadenia pre správne pokyny pre nabíjanie.
- Nenechávajte batériu dlhšie nabíjať, ak sa nepoužíva.
- Po dlhom skladovaní môže byť nutné niekoľkokrát nabiť a vybiť články alebo batérie pre získanie maximálneho výkonu.

- Sekundárne články alebo batérie poskytnú najlepší výkon, keď sú prevádzkované pri bežnej izbovej teplote (20 °C ± 5 °C).
- Odložte si pôvodnú dokumentáciu k výrobku pre neskoršie použitie.
- Články alebo batérie používajte iba na určený účel.
- Pokiaľ je to možné, vyberte batériu zo zariadenia, ak sa nepoužíva.
- Zlikvidujte správne.

#### Oprava

- Postupujte podľa pokynov v kapitole Údržba tohto návodu. Použitie neautorizovaných dielov alebo nedodržanie pokynov na údržbu môže vytvoriť nebezpečenstvo úrazu elektrickým prúdom alebo zranenia.

#### ŠPECIFICKÉ BEZPEČNOSTNÉ POKYNY

- Zoznámte sa s vaším elektrickým náradím. Prečítajte si pozorne návod na použitie. Oboznámte sa s použitím a obmedzeniami nástroja, rovnako tiež so špecifickými potenciálnymi rizikami, ktoré súvisia s týmto nástrojom. Dodržiavanie tohto pravidla znižuje riziko úrazu elektrickým prúdom, požiaru alebo vážneho úrazu.
- Nástroje na batérie nemusia byť zapojené do elektrickej zásuvky; preto sú vždy v prevádzkovom stave. Budte si vedomí možných rizík, keď sa vaše náradie na batérie nepoužíva. Pred výmenou príslušenstva vždy vyberte batériu. Dodržiavanie tohto pravidla znižuje riziko úrazu elektrickým prúdom, požiaru alebo vážneho úrazu.
- Nekladte nástroje na batériu alebo akumulátor do blízkosti ohňa alebo tepla. Znížite tak riziko explózie a možného úrazu.
- Batérie nevyhadzujte do ohňa. Články môžu explodovať. Pozrite si miestne vyhlášky so špeciálnymi pokynmi na likvidáciu.
- Neotvárajte alebo nepoškodzujte batérie. Uvoľnený elektrolyt je žieravina a môže spôsobiť poškodenie očí alebo kože. Môže byť toxická pri požití.
- Nedrvtvte, nenechajte spadnúť alebo nepoškodzujte akumulátor. Nepoužívajte akumulátor alebo nabíjačku, ktoré spadli na zem, alebo boli vystavené prudkému nárazu. Poškodený akumulátor môže vybuchnúť. Ihneď správne zlikvidujte spadnutú alebo poškodenú batériu.
- Batérie môžu uvoľňovať vodíkový plyn a môžu explodovať v prítomnosti zdroja vznietenia, ako je napríklad kontrolná žiarovka. Aby sa znížilo riziko vážneho zranenia, nikdy nepoužívajte akýkoľvek akumulátorový výrobok v prítomnosti otvoreného ohňa.

Vybuchnutá batéria môže rozprsknúť nečistoty a chemikálie. V prípade zasiahnutia ihneď prepláchnite vodou.

- **Neinštalujte batériu na vlhkom alebo mokrom mieste.** Dodržiavanie tohto pravidla znižuje riziko úrazu elektrickým prúdom.
- **Pre dosiahnutie najlepších výsledkov je potrebné batérie nabíjať na mieste, kde je teplota vyššia ako 5 °C a nižšia ako 40 °C.** Neskladujte vonku alebo vo vzdialák.
- **Pri extrémnom použití alebo za extrémnych teplotných podmienok môže dôjsť k vytečeniu akumulátora.** Ak sa tekutina dostane do kontaktu s pokožkou, okamžite umyte mydlom a vodou, potom neutralizujte citrónovou šťavou alebo octom. Ak sa tekutina dostane do očí, vyplachujte čistou vodou najmenej po dobu 10 minút a potom ihneď vyhľadajte lekársku pomoc. Dodržiavanie tohto pravidla znižuje riziko vážneho úrazu.
- **Nedovoľte benzínu, olejom, ropným produktom atď. prísť do styku s plastovými časťami.** Tieto látky obsahujú chemikálie, ktoré môžu poškodiť, oslabiť alebo zničiť plast.
- **Nechajte váš akumulátor ošetrovať kvalifikovanou osobou s použitím iba identických náhradných dielov.** Tým sa zabezpečí, že bezpečnosť akumulátora zostane zachovaná.

**Odložte si tieto pokyny.** Používajte ich často a poučte o používaní pokynov aj ostatných, ktorí môžu tento nástroj používať. Ak niekomu požičiate tento nástroj, odovzdajte mu aj tieto pokyny, aby sa zabránilo zneužitiu výrobku a prípadnému zraneniu.

SK

#### ODLOŽTE SI TIETO POKYNY!

#### TECHNICKÉ ÚDAJE

Batéria	BA1400T: 56 V 2,5 Ah lítium-iónová BA2240T: 56 V 4,0 Ah lítium-iónová BA2242T: 56 V 4,0 Ah lítium-iónová BA2800T: 56 V 5,0 Ah lítium-iónová BA3360T: 56 V 6,0 Ah lítium-iónová BA4200T: 56 V 7,5 Ah lítium-iónová BA5600T: 56 V 10 Ah lítium-iónová BA6720T: 56 V 12 Ah lítium-iónová
Označenie batérie	BA1400T: 14INR19/65 BA2240T: 14INR22/70 14INR22/71 BA2242T: 14INR19/66-2 BA2800T: 14INR19/65-2 BA3360T: 14INR19/66-3 BA4200T: 14INR19/65-3 BA5600T: 14INR19/65-4 BA6720T: 14INR19/65-4 14INR19/66-4

Menovité napätie	BA1400T: 50,4 V BA2240T: 50,4 V BA2242T: 50,4 V BA2800T: 50,4 V BA3360T: 50,4 V BA4200T: 50,4 V BA5600T: 50,4 V BA6720T: 50,4 V
Optimálna teplota nabíjania	5°C-40°C
Optimálna skladovacia teplota	10°C-26°C
Hmotnosť batérie	BA1400T: 1,30 kg BA2240T: 1,90 kg BA2242T: 2,20 kg BA2800T: 2,25 kg BA3360T: 2,92 kg BA4200T: 2,90 kg BA5600T: 3,50 kg BA6720T: 3,65 kg
Vhodná nabíjačka	CH2100E CH3200E CH5500E CH7000E

SK

\* Nižšie uvedené nástroje sa musia používať sestrojom BH1000 alebo BHX1000, ak je hmotnosť batérie väčšia ako 3 kg.

BCA1200 STA1500  
RTA2300 ST1400E-ST

## POPIS

### ZOZNÁMTE SA S VAŠOU LÍTIUM-IÓNOVOU BATÉRIOU (obr. A)

1. Chladiaci vzduchový otvor
2. Kladný kontakt
3. Záporný kontakt
4. Tlačidlo napájania
5. 5-LED kontrolka

## OBSLUHA

### 5-LED INDIKÁTOR NA AKUMULÁTORE

Tento lítium-iónový akumulátor je vybavený 5-LED indikátorom. Stlačením tlačidla napájania zobrazíte úroveň nabitia alebo jeho pracovný stav. LED indikátor zostane svietiť po dobu 10 sekúnd.

# 100

56V AKUMULÁTOR — BA1400T/BA2240T/BA2242T/BA2800T/BA3360T/BA4200T/BA5600T/BA6720T

Úroveň nabitia akumulátora/ Pracovný stav	5-LED indikátor	Poznámky
80 % ≤ Úroveň nabitia ≤ 100 %		5-LED svietia zeleno
60% ≤ Úroveň nabitia < 80%		4-LED svietia zeleno
40% ≤ Úroveň nabitia < 60%		3-LED svietia zeleno
20% ≤ Úroveň nabitia < 40%		2-LED svietia zeleno
10% ≤ Úroveň nabitia < 20%		1-LED svietia zeleno
Úroveň nabitia < 10%		1-LED svietia červeno
Nízke napätie		5-LED svietia červeno. Akumulátor je takmer vybitý a musí byť okamžite nabitý.
Nadmerná teplota		5-LED svietia červeno. Ochladte akumulátor, kým teplota neklesne pod 67°C.
Automatická údržba	-	V prípade BA1400T/BA2800T/BA3360T/BA4200T/BA5600T/BA6720T 5 LED svietia nepretržite na 10 sekúnd, potom zhasnú a zostanú zhasnuté na 10 sekúnd, potom na 10 sekúnd znova svietia na červeno alebo 5 LED každé dve sekundy bliknú na zeleno podľa verzie akumulátora. Pre obidve indikácie platí, že LED diódy budú opakovať cyklus, kým sa neskončí samoúdržba. Pre BA2240T žiadna špeciálna kontrolka.

### Ochrana batérie

Obvody batérie chránia akumulátor pred extrémnymi

teplotami, nadmerným vybijaním a prebijaním. Na ochranu batérie pred poškodením a predĺženie jej životnosti obvodu akumulátora vypne batériu, pokiaľ dôjde k jej preťaženiu, alebo ak sa jej teplota nadmerne zvýši počas používania. K tomu môže dôjsť pri extrémne vysokom krútiacom momente, zaseknutí alebo preťažení. Akumulátor sa vypne a kontrolka napájania svieti červeno po dobu 10 s, keď jeho prevádzková teplota presiahne 70 ° C a znovu začne normálne fungovať, keď sa vráti na 67 ° C.

**Poznámka:** Výrazne skrátená doba chodu po plnom nabití akumulátora znamená, že batérie sú takmer na konci svojej životnosti a musia byť vymenené.

### PREVÁDZKA V STUDEMOM POČASÍ

Tento lítium-iónový akumulátor poskytuje optimálny výkon pri teplotách od 10 ° C do 26 ° C. Ak je akumulátor veľmi studený, môže „pulzovať“ počas prvej minúty používania, aby sa sám zahrial. Položte akumulátor na nástroj a používajte nástroj na ľahké práce. Po približnej jednej minúte sa akumulátor sám zohreje a bude normálne fungovať.

### KEDY NABIJAŤ AKUMULÁTOR

**POZNÁMKA:** Lítium-iónové akumulátory sa dodávajú čiastočne nabité. Pred prvým použitím akumulátor úplne nabite.

**POZNÁMKA:** Tento akumulátor je vybavený pokročilou funkciou automatickej údržby, ktorá predlžuje životnosť batérie. V závislosti na nabití batérie sa bude automaticky vybiť po jednom mesiaci skladovania. Po tejto automatickej údržbe batéria prejde do režimu spánku a udržiava 30% svojej kapacity. Ak sú batérie skladované po dobu jedného mesiaca alebo dlhšie, tak pred ďalším použitím úplne nabite batérie. (Neplatí pre BA2240T, ktorý je vybavený inou vyspelou technológiou na predĺženie životnosti akumulátora.)

Nie je nutné úplne vybiť akumulátor pred dobíjaním. Lítium-iónovú batériu možno nabíjať kedykoľvek a nevytvorí sa tzv. „pamätový efekt“, keď sa nabije po čiastočnom vybití. Použite kontrolku napájania na určenie toho, či je potrebné batériu nabíť.

### AKO NABIJAŤ AKUMULÁTOR

Postupujte podľa pokynov v návode na obsluhu pre nabíjačku EGO CH2100E, CH3200E, CH5500E a CH7000E.

### PRIPOJENIE A ODPOJENIE AKUMULÁTORA

Postupujte podľa pokynov v návode na obsluhu pre príslušný výrobok EGO.

### ÚDRŽBA

**VAROVANIE:** Pri výmene príslušenstva, čistení alebo vykonávaní údržby vždy vyberte akumulátor z nástroja, aby

nedošlo k vážnemu zraneniu.

**VAROVANIE:** Pri servise používajte iba identické náhradné diely EGO. Použitie iných častí môže vyvolať nebezpečenstvo, alebo spôsobiť poškodenie výrobku.

**VAROVANIE:** Neodporúčame používať stlačený suchý vzduch na čistenie akumulátora. Ak čistenie pomocou stlačeného vzduchu je jediný spôsob, ktorý je možné použiť, vždy si nasadte ochranné okuliare alebo ochranné okuliare s postrannými krytmi. V prašnom prostredí si tiež nasadte masku proti prachu.

### CELKOVÁ ÚDRŽBA

Na čistenie plastových dielov nepoužívajte rozpúšťadlá. Väčšina plastov je náchylná na poškodenie z rôznych typov komerčných rozpúšťadiel a môžu sa poškodiť, ak sa použijú. Použite čisté handry na odstránenie nečistôt, prachu, oleja, maziva, atď.

**VAROVANIE:** Nikdy nedovoľte, aby brzdové kvapaliny, benzín, ropné výrobky, penetračné oleje atď., prišli do styku s plastovými časťami. Chemické látky môžu poškodiť, oslabiť alebo zničiť plast, čo môže viesť k vážnemu zraneniu.

**VAROVANIE:** AK CHCETE ZNIŽIŤ RIZIKO POŽIARU, ZRANENIA OSÔB A POŠKODENIA VÝROBKU V DÔSLEDKU SKRATU, NIKDY NEPONÁRAJTE NÁRADIE, AKUMULÁTOR ALEBO NABIJAČKU DO TEKUTINY ALEBO NENECHAJTE VNIKNÚŤ DO NICH TEKUTINU. ŽIERAVÉ ALEBO VODIVÉ KVAPALINY, AKO JE MORSKÁ VODA, NIEKTORÉ PRIEMYSELNÉ CHEMIKÁLIE, BIELIDLO A VÝROBKY OBSAHUJÚCE BIELIDLO, MÔŽU SPÔSOBIŤ SKRAT.

### BATÉRIE

Akumulátor je zložený z lítium-iónových batérií. Dĺžka použitia po každom nabití závisí od druhu vykonávanej práce.

Batérie v tomto nástroji boli navrhnuté tak, aby poskytovali maximálny bezproblémový život. Rovnako ako všetky batérie sa nakoniec spotrebujú.

Nerobte batérie, ani sa nepokúšajte vymeniť batérie. Manipulácia s batériami, zvlášť keď máte nasadené prstene a šperky, môže viesť k vážnemu popáleniu.

Ak chcete získať čo najdlhšiu životnosť batérie, prečítajte si a pochopte návod na obsluhu.

■ Je dobrým zvykom odpojiť nabíjačku a vybrať lítium-iónový akumulátor, keď sa nepoužíva.

### Skladovanie lítium-iónového akumulátora na viac ako 30 dní:

Skladujte lítium-iónový akumulátor na mieste s teplotou pod 26 ° C a bez vlhkosti.

■ Skladujte lítium-iónový akumulátor na 30% až 50% nabitia.

SK

- Každých šesť mesiacov skladovania úplne nabite lítium-iónový akumulátor.
- Vonkajšiu časť možno čistiť handričkou alebo mäkkou nekovovou kefou.

## ODSTRÁNENIE AKUMULÁTORA A PRÍPRAVA NA RECYKLÁCIU



Nevyhadzujte nabíjačku batérií a batérie / akumulátory do domového odpadu!

Podľa európskej smernice 2012/19/EU elektrické a elektronické zariadenia, ktoré už nie sú použiteľné a podľa európskej smernice 2006/66/EC chybné alebo použité akumulátory/batérie sa musia zhromažďovať oddelene a zlikvidovať ekologicky správnym spôsobom.

### Li-ion

Poradte sa na svojom miestnom úrade ohľadne likvidácie odpadu a získajte informácie o dostupných možnostiach recyklácie a/alebo likvidácie.

**VAROVANIE:** Po vybratí akumulátora na likvidáciu alebo recykláciu zakryte svorky akumulátora odolnou lepiacou páskou. Nepokúšajte sa zničiť alebo rozoberať akumulátor, či odstrániť niektorú z jeho súčastí. Lítium-iónové batérie musia byť správne recyklované alebo zlikvidované. Tiež sa nikdy nedotýkajte svoriek s kovovými predmetmi a / alebo časťami tela, pretože by mohli dôjsť ku skratu. Ušchovajte mimo dosahu deťí. Nedodržanie týchto varovaní môže viesť k požiaru a / alebo vážnemu zraneniu.

## ODSTRÁŇOVANIE PROBLÉMOV

SK

PROBLÉM	PRÍČINA	RIEŠENIE
Nabíjanie akumulátora sa znížilo po viac ako jednom mesiaci nepoužívania.	Akumulátor automaticky vykonal vlastnú údržbu na predĺženie svojej životnosti.	Úplne nabite batériu pred použitím.
5-LED indikátor svieti červenou, keď akumulátor pracuje.	Batéria je príliš horúca.	Nechajte vychladnúť akumulátor, kým teplota neklesne pod 67 ° C.
Viečko batérie (BA1400T/BA2242T/BA2800T/BA3360T/BA4200T/BA5600T/BA6720T) je teplé počas skladovania. 5 LED svieti nepretržite červenou na 10 sekúnd, potom zhasnú a zostanú zhasnuté na 10 sekúnd, potom sa rozsvietia na 10 sekúnd červenou, alebo 5 LED každé dve sekundy bliknú zeleno. Tento rozdiel je daný verziou akumulátora.	Akumulátor automaticky vykonal vlastnú údržbu na predĺženie svojej životnosti.	Nevyžaduje sa žiadna činnosť; je to normálne. Stlačte kontrolku napájania pre zastavenie automatickej údržby.
Akumulátor sa na nabíjačke nenabije správne (nabíjačka nefunguje a svieti kontrolka studenej/horúcej batérie.).	Akumulátor je príliš horúci počas nabíjania.	Vložte akumulátor znova (iba pre BA2240T). Akumulátor ochlaďte alebo zohejte. Nabíjanie začne, keď sa akumulátor vráti na normálnu teplotu.

## ZÁRUKA

### ZÁRUČNÁ POLITIKA EGO

Navštívte webové stránky [egopowerplus.com](http://egopowerplus.com) pre úplné podmienky záručnej politiky spoločnosti EGO.

## OLVASSA EL AZ ÖSSZES UTASÍTÁST!



### OLVASSA EL A HASZNÁLATI UTASÍTÁST

**⚠ Maradék kockázat!** Az elektronikus készülékekkel, például pacemakerrel, élő emberek a termék használata előtt kérjék ki orvos véleményét. Az elektromos felszerelés a szív pacemakerhez közel való működtetése interferenciát vagy meghibásodást okozhat a pacemakerben.

**⚠ FIGYELMEZTETÉS:** A biztonságosság és megbízhatóság biztosítása érdekében minden javítást szakképzett szerviztechnikus hajtson végre.

## BIZTONSÁGI SZIMBÓLUMOK

A biztonsági szimbólumok célja, hogy felhívják a figyelmet az esetleges veszélyekre. Nagyon figyeljen a biztonsági szimbólumokra és magyarázatokra, ill. ezek megértésére. A szimbólumok figyelmeztetéseit önmagukban nem hárítják el a veszélyeket. Az utasítások és figyelmeztetések nem helyettesítik a megfelelő balesetmegelőző intézkedéseket.

**⚠ FIGYELMEZTETÉS:** A szerszám használata előtt feltétlenül olvassa el a jelen használati útmutató minden biztonsági utasítását, a „**VESZÉLY**”, **FIGYELMEZTETÉS** és „**FIGYELEM**” biztonsági szimbólumokat is. Az alább felsorolt utasítások be nem tartása áramütést, tűzveszélyt és/vagy súlyos személyi sérülést idézhet elő.

**⚠ FIGYELMEZTETÉS:** A biztonságosság és megbízhatóság biztosítása érdekében minden javítást szakképzett szerviztechnikus hajtson végre.



**⚠ FIGYELMEZTETÉS:** Bármely elektromos kéziszerszám működtetése azzal járhat, hogy idegen tárgyak szembe kerülnek, amely súlyos szemsérüléseket okozhat. Az elektromos kéziszerszám működtetése előtt, mindig vegyen fel oldalsó védőlemezrel ellátott védőszemüveget és a teljes védőálarcot, ha szükséges. Javasoljuk, hogy viseljen széles látóterű biztonsági maszkot (védőálarc) a védőszemüveg fölött vagy standard védőszemüveget oldalsó védőlemezrel.



**⚠ FIGYELMEZTETÉS:** Tűz- és égésveszély. Ne szerelje szét, ne tegye ki 100 °C-nál magasabb hőnek, és ne dobja tűzbe. Az akkumulátort tartsa távol gyermekektől, és tartsa az eredeti csomagolásban, amíg használni nem kezd. Az elhasznált akkumulátorokat a helyi újrahasznosítási szabályoknak megfelelően ártalmatlanítsa.

## BIZTONSÁGI UTASÍTÁSOK

Ezen az oldalon olyan biztonsági szimbólumok láthatók és olvashatók, amelyek megjelenhetnek a terméken. Az összeszerelés vagy működtetés előtt olvassa el, értsse meg és tartsa be a gép minden utasítását.

	Biztonsági figyelmeztetés	Az Ön biztonságát érintő óvintézkedések
	Viseljen szemvédőt	Mindig viseljen védőszemüveget vagy oldalsó védőlemezrel ellátott védőszemüveget és teljes védőálarcot a termék működtetése közben.
	Olvassa el a használati útmutatót	A sérülések kockázatának csökkentése érdekében a használatának a használata előtt el kell olvasnia, és meg kell értenie a használati útmutatót.
	Újrahasznosítási szimbólumok	Az akkumulátoregységet/akkumulátort ne dobja a háztartási hulladékok közé, tűzbe vagy vízbe. Az akkumulátoregységet/akkumulátort össze kell gyűjteni, újra kell hasznosítani vagy környezetbarát módon ártalmatlanítani kell.
	Vegye le az akkumulátoregységet	Mindig vegye ki az akkumulátoregységet a termékből, amikor összeszereli az alkatrészeket, beállításokat, tisztítást végez, vagy amikor nem használja a terméket.

HU

	Az akkumulátoregységet/akkumulátort ne tegye ki tűznek.	Óvja folyamatos, intenzív napfénytől, tűztől, víztől és nedvességtől. Robbanásveszély.
	Az akkumulátoregységet/akkumulátort ne tegye ki víznek.	
	Az akkumulátoregység töltésének környezeti hőmérséklete	A legjobb eredmény elérése érdekében az akkumulátort olyan helyiségben töltsé, ahol a hőmérséklet 5°C-nál magasabb és 40°C-nál alacsonyabb.
V	volt	Feszültség
A	amper	Aktuális
Hz	hertz	Frekvencia (ciklusok másodpercenként)
W	watt	Teljesítmény
min	perc	Idő
Ah	Amperóra	Akkumulátor kapacitás
~	Váltakozó áram	Áram típusa
≡	Egyenáram	Áram típusa vagy jellemzői

**▲ FIGYELMEZTETÉS:** Olvassa el és érte meg az utasításokat. Az utasítások be nem tartása áramütést, tűzveszélyt és/vagy súlyos sérülést idézhet elő. Az „elektromos kéziszerszám” fogalom minden figyelmeztetésben az EGO Power+ akkumulátorral működtetett (vezeték nélküli) Lawn & Garden gépre vonatkozik.

### MUNKATERÜLET BIZTONSÁG

- A munkaterület legyen tiszta és jól megvilágított. A munkahelyen alkalmó rendeltetésnek vagy a rossz megvilágításnak baleset lehet a következménye.
- Ne használjon elektromos szerszámokat robbanási veszélynek kitétt környezetben, például olyan helyen, ahol éghető folyadékok, gázok vagy porok találhatóak. Az elektromos kéziszerszámok szikrákat képeznek, amelyek meggyújtják a porokat vagy gázokat.

### ELEKTROMOS BIZTONSÁG

- Ne tegye ki az elektromos kéziszerszámot esőnek vagy nedves környezetnek. Az elektromos kéziszerszámba bekerülő víz megnöveli az áramütés kockázatát.

### AZ AKKUMULÁTORRAL MŰKÖDŐ SZERSZÁM ÜZEMELTETÉSE ÉS GONDOZÁSA

- **Csak a gyártó által meghatározott töltőt használja.** Az olyan töltő, amely egy típusú akkumulátoregységhez alkalmas, tűzveszélyt okozhat, ha más típusú akkumulátoregységhez használja.
- **Az elektromos kéziszerszámokat csak speciálisan meghatározott akkumulátoregységekkel használja.** Bármely más akkumulátoregység használata sérülés- vagy tűzveszélyt okozhat.
- **Amikor nem használja az akkumulátoregységet, tartsa távol más fémtárgyaktól, például gemkapocs, érmék, kulcsok, tűk, csavarok vagy más kis fémtárgyak, amelyek kapcsolatba léphetnek vele.** Amennyiben együtt tartja az akkumulátorokat, az égési sérülést vagy tüzet okozhat.
- **Nem megfelelő körülmények között folyadék szívárogthat az akkumulátorból; ne érjen ehhez. Amennyiben véletlenül hozzáérne, mossa le vízzel. Ha ez a folyadék szembe kerül, kiegészítőleg forduljon orvoshoz.** Az akkumulátorból kiszivárgó folyadék irritációt vagy égést okozhat.
- **Ne szerelje szét, ne nyissa ki, és ne darabolja fel a másodlagos akkumulátorokat és akkumulátorokat.**
- **Ne tegye ki az akkumulátorokat vagy akkumulátorokat hőnek vagy tűznek.** Ne tárolja közvetlen napfénynek kitéve.
- **Ne zárja rövidre az akkumulátort vagy akkumulátort.** Ne tárolja az akkumulátorokat vagy akkumulátorokat öltészerűen olyan dobozban vagy fiókban, ahol egymást rövidre zárhatják, vagy egyéb fémes tárgyak rövidre zárhatják őket.
- **Ne vegye ki az akkumulátort vagy akkumulátort az eredeti csomagolásból, amíg használni nem kezd.**
- **Ne tegye ki az akkumulátorokat vagy akkumulátorokat mechanikai rázkódásnak.**
- **Amennyiben az akkumulátor szivárog, akkor ne a folyadék ne kerüljön bőrre vagy szembe.** Amennyiben ez megtörtént, az érintett területet mossa le bő vízzel, és forduljon orvoshoz.
- **Csak a speciálisan mellékelte töltőt használja a felszereléssel.**
- **Csak a felszerelés használatához tervezett akkumulátort vagy akkumulátort használjon.**
- **Ne keverje a különböző gyártóktól való, különböző kapacitású, méretű vagy típusú akkumulátorokat a készülékben.**
- **Az akkumulátorokat vagy akkumulátorokat gyermekek elől gondosan el kell zárni.**
- **Azonnal forduljon orvoshoz, ha lenyelte az akkumulátort vagy akkumulátort.**
- **Mindig a felszereléshez alkalmas akkumulátort vagy akkumulátort vásároljon.**
- **Az akkumulátorokat és akkumulátorokat tartsa**

tisztán és szárazon.

- Ha az akkumulátorok és akkumulátorok piszkossá válnak, akkor törölje tisztára őket egy tiszta és száraz ruhával.
- A másodlagos akkumulátorokat és akkumulátorokat nem kell feltölteni használat előtt. Mindig használjon megfelelő töltőt, és olvassa el a gyártó utasításait a megfelelő töltéshez.
- Ne töltsé hosszán az akkumulátort, amikor nincs használatban.
- Hosszabb tárolás után esetleg többször fel kell tölteni, és le kell meríteni az akkumulátorokat a maximális teljesítmény elérése érdekében.
- A másodlagos akkumulátorok és akkumulátorok teljesítménye akkor a legjobb, ha normál szobahőmérsékleten (20 °C ± 5 °C) üzemeltetik őket.
- Tegye el az eredeti termékírást későbbi tájékozódás céljából.
- Csak abban az alkalmazásban használja az akkumulátort vagy akkumulátort, amelyhez tervezték.
- Ha lehetséges, vegye ki az akkumulátort a készülékből, amikor az nincs használatban.
- Megfelelően ártalmatlanítsa.

## SZERVIZ

- Kövesse a jelen használati utasítás Karbantartás fejezetét. Nem engedélyezett alkatrészek használata vagy a karbantartási utasítások be nem tartása áramütés vagy sérülés veszélyét okozhatja.

## SPECIÁLIS BIZTONSÁGI SZABÁLYOK

- Ismerje meg az elektromos készüléket Alaposan olvassa el a használati útmutatót Ismerje meg az alkalmazásokat és korlátozásokat, valamint a szerszámhoz kapcsolódó, speciális, potenciális veszélyeket. A szabályok követése csökkenti az áramütés, tűz vagy súlyos sérülés kockázatát.
- Az akkumulátorral működő szerszámokat nem kell hálózati aljzathoz csatlakoztatni; ezért mindig működőképes állapotban vannak. Ügyeljen a lehetséges veszélyekre, amikor nem használja az akkumulátorral működő szerszámot. Mindig vegye ki az akkumulátort a tartozékok feltöltése előtt. A szabályok követése csökkenti az áramütés, tűz vagy súlyos személyi sérülés kockázatát.
- Ne tegye az akkumulátorral működő szerszámokat vagy akkumulátoregységet tűz vagy hő közelébe. Ez csökkenti a robbanásveszélyt és a lehetséges sérülést.
- Az akkumulátorokat tűzbe dobni tilos! Az akkumulátorok felrobbanhatnak. Ellenőrizze a lehetséges speciális ártalmatlanítási utasítások helyi kódját.

- Ne nyissa ki, és ne rongálja meg az akkumulátort. A felszabaduló elektróllal maró hatású, és sérülést okozhat a szemben vagy a bőrön. Lenyelve mérgező lehet.
- Ne zúzza, ejtse le, és ne rongálja meg az akkumulátoregységet. Ne használja az olyan akkumulátoregységet vagy a töltőt, amely leesett vagy éles tárgyba ütődött. A sérült akkumulátor felrobbanhat. A leesett vagy sérült akkumulátort azonnal ártalmatlanítsa.
- Az akkumulátorok hidrogéngázt eresztenek, és gyújtóforrás, például jelzőfény, jelenlétében felrobbanhatnak. A súlyos személyi sérülések kockázatának csökkentése érdekében soha ne használja a vezeték nélküli terméket nyílt láng jelenlétében. A felrobbant akkumulátor törmelékére és vegyszerekre bomlik. Amennyiben ez történik, azonnal mossa le vízzel.
- Ne töltsé az akkumulátort nyirkos vagy nedves helyen. A szabályok követése csökkenti az áramütés kockázatát.
- A legjobb eredmény elérése érdekében az akkumulátort olyan helyiségben töltsé, ahol a hőmérséklet 5 °C-nál magasabb és 40 °C-nál alacsonyabb. Ne tárolja kültéren vagy járművekben.
- Extrém körülmények vagy hőmérsékleti feltételek között az akkumulátor szivároghat. Ha a folyadék bőre került, azonnal mossa le szappannal és vízzel, majd semlegesítse citromlével vagy ecettel. Amennyiben a folyadék szembe került, öblítse vízzel legalább 10 percig, majd azonnal forduljon orvoshoz. A szabályok követése csökkenti a súlyos személyi sérülés kockázatát.
- Benzin, olaj, petróleum alapú termékek stb. ne érintkezzenek a műanyag alkatrészekkel. Ezek az anyagok olyan vegyszereket tartalmaznak, amelyek megromlíthatják, gyengíthetik vagy megsemmisítik a műanyagot.
- Az akkumulátoregységet szakképzett személlyel, eredeti cserealkatrész felhasználásával javíttassa meg. Ezzel biztosítja az akkumulátoregység biztonságának fenntartását.
- Őrizze meg ezeket az utasításokat. Időnként olvassa át, és használja, amikor másokat a kéziszerszám használatára tanít be. Ha valakinek kölcsön adja a szerszámot, akkor adja át a használati utasítást is a helytelen használat és lehetséges sérülések elkerülése érdekében.

## ŐRIZZE MEG EZEKET AZ UTASÍTÁSOKAT!

## MŰSZAKI LEÍRÁS

Akkumulátor	BA1400T: 56 V 2,5 Ah lítium-ion BA2240T: 56 V 4,0 Ah lítium-ion BA2242T: 56 V 4,0 Ah lítium-ion BA2800T: 56 V 5,0 Ah lítium-ion BA3360T: 56 V 6,0 Ah lítium-ion BA4200T: 56 V 7,5 Ah lítium-ion BA5600T: 56 V 10 Ah lítium-ion BA6720T: 56 V 12 Ah lítium-ion
Az akkumulátor megjelölés	BA1400T: 14INR19/65 BA2240T: 14INR22/70 14INR22/71 BA2242T: 14INR19/66-2 BA2800T: 14INR19/65-2 BA3360T: 14INR19/66-3 BA4200T: 14INR19/65-3 BA5600T: 14INR19/65-4 BA6720T: 14INR19/65-4 14INR19/66-4
Névleges feszültség	BA1400T: 50,4 V BA2240T: 50,4 V BA2242T: 50,4 V BA2800T: 50,4 V BA3360T: 50,4 V BA4200T: 50,4 V BA5600T: 50,4 V BA6720T: 50,4 V
Optimális töltési hőmérséklet	5°C-40°C
Optimális tárolási hőmérséklet	10°C-26°C
Akkumulátor súlya	BA1400T: 1,30 kg BA2240T: 1,90 kg BA2242T: 2,20 kg BA2800T: 2,25 kg BA3360T: 2,92 kg BA4200T: 2,90 kg BA5600T: 3,50 kg BA6720T: 3,65 kg
Párosított töltő	CH2100E CH3200E CH5500E CH7000E

\* Az alábbi szerszámokat BH1000 vagy BHX1000 hevederrel kell használni, ha az akkumulátor súlya meghaladja a 3 kg-ot.

BCA1200	STA1500
RTA2300	ST1400E-ST

## LEÍRÁS

### ISMERJE MEG A LÍTIUM-ION AKKUMULÁTOR EGYSÉGET (A. ábra)

- Hűtőlevegő port
- Posztív érintkező

- Negatív érintkező
- Főkapcsoló gomb
- 5 LED-es indikátor

## MŰKÖDTETÉS

### 5 LED JELZŐLÁMPA AZ AKKUMULÁTOREGYSÉGEN

Ez a lítium-ion akkumulátoregység 5 LED jelzőlámpával van felszerelve, nyomja meg a bekapcsoló gombot a töltési szint vagy a működési feltételek kijelzéséhez, a LED jelzőlámpa 10 másodpercig világít.

Akkumulátor töltési szint/ működési feltétel	5 LED kijelző	Megjegyzések
80% ≤ Töltési szint ≤ 100%		5 LED zölden világít
60% ≤ Töltési szint < 80%		4 LED zölden világít
40% ≤ Töltési szint < 60%		3 LED zölden világít
20% ≤ Töltési szint < 40%		2 LED zölden világít
10% ≤ Töltési szint < 20%		1 LED zölden világít
Töltési szint < 10%		1 LED pirosan villog
Alacsony feszültség		5 LED pirosan villog. Az akkumulátoregység majdnem lemerült, és azonnal fel kell tölteni.
Túlmelegedett		5 LED pirosan világít. Hűtse le az akkumulátoregységet 67 °C alatti hőmérsékletre.

Önkarbantartás	<p>BA1400T/BA2242T/ BA2800T/BA3360T/ BA4200T/BA5600T/ BA6720T esetén 5 LED világit pirosan 10 másodpercig folyamatosan, majd ezek elalszanak, és nem is világítanak 10 másodpercig, ezután ismét pirosan világítanak 10 másodpercig folyamatosan, vagy 5 LED villog zölden két másodpercenként, a különböző akkumulátorváltozatok függvényében. Mindkét esetben a LED-ek addig ismétlik a ciklust, amíg az önkarbantartás be nem fejeződik.</p> <p>A BA2240T esetén nincs speciális jelzőfény.</p>
----------------	--

meghosszabbítása érdekében. Az akkumulátor töltésétől függően egy hónapos tárolás után lemeríti önmagát. automatikusan. Ezután az önkarbantartás után az akkumulátor alvó üzemmódba kapcsol, és a töltési kapacitásának csak 30%-át tartja meg. Ha egy hónapig vagy hosszabb ideig tárolja, akkor teljesen töltse fel az akkumulátort a következő használat előtt. (Nem vonatkozik a BA2240T modellre, amely egy másik fejlett technológiát alkalmaz az akkumulátor élettartamának meghosszabbítására.)

Feltöltés előtt nem szükséges teljesen lemeríteni az akkumulátort. A lítium-ion akkumulátor bármikor feltölthető, és nem „jegyzi meg”, ha csak részben merül le. Figyelje a jelzőlámpát, hogy mikor kell feltölteni az akkumulátoregységet.

### HOGYAN KELL FELTÖLTENI AZ AKKUMULÁTOREGYSÉGET

Kövesse a CH2100E, CH3200E, CH5500E és CH7000E EGO töltőhöz tartozó kezelési útmutatóban található utasításokat.

### AZ AKKUMULÁTOREGYSÉG BEHELYEZÉSE ÉS KIVÉTELE

Kövesse az adott EGO termék használati útmutatójának utasításait.

### KARBANTARTÁS

**▲ FIGYELMEZTETÉS:** A súlyos személyi sérülések elkerülése érdekében mindig vegye ki az akkumulátoregységet a szerszámból a tartozékok tisztítása, tisztítás vagy karbantartás alatt.

**▲ FIGYELMEZTETÉS:** Javításkor használjon azonos EGO pótalkatrészeket. Más alkatrészek használata veszélyt okozhat, vagy megrongálhatja a terméket.

**▲ FIGYELMEZTETÉS:** Nem javasolt sűrített levegő használata az akkumulátoregység tisztításához. Ha csak sűrített levegővel lehet megtisztítani, akkor mindig viseljen védőszemüveget vagy oldalsó védőlemezrel ellátott védőszemüveget. Ha működtetés közben por keletkezik, akkor viseljen porvédő maszkot is.

### ÁLTALÁNOS KARBANTARTÁS

A műanyag alkatrészek tisztításához ne használjon oldószereket. A legtöbb műanyag a vegyi oldószerek által deformálódás általi sérülésnek van kitéve, ezek megrongálhatják őket. Használjon tiszta ruhát a szennyeződés, por, olaj, zsír stb. eltávolításához.

**▲ FIGYELMEZTETÉS:** Fékolaj, benzin, petróleum alapú termékek, behatóolajak stb. soha ne érintkezzenek a műanyag alkatrészekkel. A vegyszerek megrongálhatják, gyengíthetik vagy megsemmisíthetik a műanyagot, amely súlyos személyi sérülést okozhat.

**▲ FIGYELMEZTETÉS:** AH-HOZ, HOGY CSÖKKENTSE A TŰZVESZÉLY SZEMÉLYI SÉRÜLÉSEK ÉS A TERMÉK RÖVIDZÁRLAT MATTI MEGRONGÁLÓDÁS KOCKAZATÁT, SOHA NE MERITSE AZ AKKUMULÁTOREGYSÉGET VAGY A TÖLTŐT FOLYADÉKBA, ÉS NE HAGYJA, HOGY FOLYADÉK KERÜLJÖN BELÉJÜK. A KORRODÁLÓ VAGY KONDUKTÍV FOLYADÉKOK, PL. TENGERVÍZ, SZÁMOS IPARI VEGYSZER ÉS ÖLÖM VAGY ÖLÖM

### AKKUMULÁTOR VÉDELEM

Az akkumulátor áramkör megvédi az akkumulátoregységet a szélsőséges hőmérséklettelől, a túlzott lemerüléstől és a túltöltéstől. Az akkumulátor áramkör kapcsolja az akkumulátoregységet, ha túltöltik, vagy ha a hőmérséklete túl magas lenne használat közben, hogy megvédje az akkumulátort a sérülésektől, és hosszabb élettartamu legyen. Ez extrém magas forgatónyomaték, dugulás és akadozás esetén fordulhat elő. Ha az üzemi hőmérséklete túllépi a 70°C-ot, az akkumulátoregység kikapcsol, a tápellátás-jelzőfény pedig pirosan világít 10 másodpercig, és csak akkor tér vissza a normál működéshez, amikor a hőmérséklet 67°C-ra csökken.

**Megjegyzés:** Ha a működési idő teljes feltöltés után jelentősen csökken, akkor az azt jelzi, hogy az akkumulátor majdnem elérte a használhatóságának végét, és ki kell cserélni.

### MŰKÖDTETÉS HIDEG IDŐBEN

A lítium-ion akkumulátoregység optimális teljesítményt biztosít 10 °C és 26 °C közötti hőmérsékleten. Ha az akkumulátoregység nagyon hideg, akkor a használat első percében „ütköthet”, amíg fel nem melegszik. Helyezze az akkumulátoregységet egy szerszámra, és használja a szerszámot könnyű alkalmazáshoz. Körülbelül egy perc után az akkumulátoregység felmelegszik, és normálisan fog működni.

### MIKOR KELL FELTÖLTENI AZ AKKUMULÁTOREGYSÉGET

**Megjegyzés:** A lítium-ion akkumulátoregységet részben feltöltve szállítjuk. Az első használat előtt töltse fel teljesen az akkumulátort.

**Megjegyzés:** Az akkumulátoregység fejlett önkarbantartó funkcióval van felszerelve az akkumulátor élettartamának

TARTALMÚ TERMÉKEK STB. RÖVIDZÁRLATOT OKOZHAT.

## AKKUMULÁTOROK

Az akkumulátoregység lítium-ion tölthető akkumulátorokkal van felszerelve. Minden töltés utáni használat időtartama a végzett munka típusától függ.

A szerszám akkumulátorai a maximális problémamentes élettartam biztosítására készültek. De mint minden akkumulátor, ezek is elhasználódnak.

Ne szerelje szét az akkumulátoregységet, és ne próbálja meg kicsereélni az akkumulátorokat. Az akkumulátorok kezelése súlyos égést okozhat, különösen, ha gyűrűt vagy ékszert visel.

Az akkumulátor lehető leghosszabb élettartama érdekében olvassa el és értse meg a használati útmutatót.

- Amikor nem használja, húzza ki a töltőt, és vegye ki a lítium-ion akkumulátoregységet.

### A lítium-ion akkumulátoregység 30 napnál hosszabb tárolása:

A lítium-ion akkumulátoregységet olyan helyen tárolja, ahol a hőmérséklet 26 °C alatt van, és nedvességtől mentes.

- A lítium-ion akkumulátoregységet 30%-50%-ig feltöltött állapotban tárolja.
- Tárolás alatt félévente teljesen töltsse fel a lítium-ion akkumulátoregységet.
- Továbbá tisztítsa meg egy ruhával vagy puha, nem fémes kefével.

### AKKUMULÁTOREGYSÉG ELTÁVOLYTÁSA ÉS ELŐKÉSZÍTÁSE ÚJRAHASZNOSÍTÁSRA



#### Li-ion

Ne dobja az akkumulátor töltőt és az akkumulátorokat/újratölthető akkumulátorokat a háztartási hulladékok közé!

Az elektromos és elektronikus berendezések hulladékairól szóló 2012/19/EU európai törvény, amely már nincs érvényben, és az 2006/66/EK európai törvény értelmében a sérült vagy elhasznált akkumulátoregységeket/akkumulátorokat környezetbarát módon külön kell gyűjteni és ártalmatlanítani.

Kérjen tanácsot a helyi újrahasznosító állomástól a lehetséges újrahasznosítási és/vagy ártalmatlanítási lehetőségekről.

**▲ FIGYELMEZTETÉS:** Ha kiveszi az akkumulátoregységet, hogy újrahasznosításra vagy ártalmatlanításra vigye, akkor fedje be az akkumulátoregységet nagy teherbírási ragasztószalaggal. Ne próbálja meg szétszerelni vagy megsemmisíteni az akkumulátoregységet, vagy levenni bármely komponensét. A lítium-ion akkumulátorokat megfelelően kell újrahasznosítani, vagy ártalmatlanítani. Soha ne érjen a részeihez fém tárgyakkal és/vagy testrészekkel, mivel az rövidzárlatot okozhat. Gyermekektől tartsa távol. Ezen figyelmeztetések be nem tartása tüzet és/vagy súlyos sérülést okozhat.

HU

## HIBAEHÉLYZETEK

PROBLÉMA	A PROBLÉMA OKA	MEGOLDÁS
Az akkumulátoregység töltése csökken egy hónapnál tovább tartó tárolás esetén.	Az akkumulátoregység automatikusan önkarbantartást végez, hogy meghosszabbítsa az élettartamát.	Használat előtt teljesen töltsen fel az akkumulátoregységet.
Az 5 LED jelzőlámpa pirosan világít, amikor az akkumulátoregység működik.	Az akkumulátor túl forró.	Hűtse le az akkumulátoregységet 67 °C alatti hőmérsékletre.
Az akkumulátor (BA1400T/BA2242T/BA2800T/BA3360T/BA4200T/BA5600T/BA6720T) zárosapkája tárolás alatt felmelegszik. Vagy 5 LED világít pirosan 10 másodpercig folyamatosan, majd ezek elalszanak, és nem is világítanak 10 másodpercig, ezután ismét pirosan világítanak 10 másodpercig folyamatosan, vagy 5 LED villog zölden két másodpercenként. Az eltérés a különböző akkumulátorváltozatok függvénye.	Az akkumulátoregység automatikusan önkarbantartást végez, hogy meghosszabbítsa az élettartamát.	Nem kell tennie semmit, ez normális jelenség. Nyomja meg a jelzőlámpát, és az önkarbantartó folyamat leáll.
Az akkumulátor nem töltődik megfelelően a töltőn (A töltő nem működik, és a hideg/ fűtés akkumulátor jelzőfény világít.).	Az akkumulátoregység túl forró/ hideg a töltés közben	Tegye be újra az akkumulátoregységet (Csak BA2240T esetén) Hűtse le vagy melegítse fel az akkumulátoregységet. A töltés akkor kezdődik, amikor az akkumulátoregység normál hőmérsékletre hűl vissza.

HU

## GARANCIA

### EGO GARANCIÁLIS FELTÉTELEK

Kérjük, látogasson el az [egopowerplus.com](http://egopowerplus.com) oldalra, ahol megtalálja a részletes EGO garanciális feltételeket.

## CITIȚI TOATE INSTRUCȚIUNILE!



### CITIȚI ȘI ÎNȚELEGEȚI MANUALUL DE INSTRUCȚIUNI

**⚠ Riscuri reziduale!** Persoanele cu dispozitive electronice precum stimulare cardiacă ar trebui să-și consulte medicul (medicii) înainte de a utiliza acest produs. Utilizarea unui echipament electric în imediata apropiere a unui stimulator cardiac poate cauza interferențe sau pana stimulatorului.

**⚠ AVERTISMENT:** Pentru siguranța și fiabilitatea produsului, toate reparațiile ar trebui efectuate de către un tehnician de service autorizat.

## SIMBOLURI PRIVIND SIGURANȚA

Scopul simbolurilor privind siguranța este să vă atragă atenția asupra pericolelor posibile. Simbolurile privind siguranța și explicațiile furnizate cu acestea merită atenția și înțelegerea dumneavoastră. Simbolurile de avertizare, ele singure, nu elimină niciun pericol. Instrucțiunile și avertismentele pe care le oferă nu pot înlocui măsurile corecte de prevenire a accidentelor.

**⚠ AVERTISMENT:** Asigurați-vă că ați citit și înțelegeti toate instrucțiunile privind siguranța din acest Manual de utilizare, inclusiv toate simbolurile de alertă privind siguranța precum "PERICOL", "AVERTISMENT," și "ATENȚIE" înainte de a utiliza această sculă. Nerespectarea tuturor avertismentelor și instrucțiunilor poate duce la electrocutare, incendiu și/sau răniri grave.

**⚠ AVERTISMENT:** Pentru siguranța și fiabilitatea produsului, toate reparațiile ar trebui efectuate de către un tehnician de service autorizat.

**⚠ AVERTISMENT:** Operarea oricăror scule electrice poate rezulta în proiectarea înspire ochii dumneavoastră a unor obiecte străine, ceea ce poate duce la vătămări grave ale ochilor. Înainte de a începe să utilizați scula electrică, întotdeauna purtați ochelari de protecție cu apărători laterale și vizieră facială completă când este nevoie. Vă recomandăm să purtați o Vizieră lată de protecție peste ochelarii de vedere sau ochelari de protecție standard cu apărători laterale.



**⚠ AVERTISMENT:** Risc de incendiu și arsuri. Nu desfaceți, nu încălziți la temperaturi de peste 100 °C, sau să incinerati. Păstrați acumulatorul într-un loc inaccesibil copiilor și în ambalajul său original până când este gata de utilizare. Eliminați rapid acumulatorii uzați conform normelor locale de reciclare sau de eliminare a deșeurilor.

**⚠ AVERTISMENT:** Risc de incendiu și arsuri. Nu desfaceți, nu încălziți la temperaturi de peste 100 °C, sau să incinerati. Păstrați acumulatorul într-un loc inaccesibil copiilor și în ambalajul său original până când este gata de utilizare. Eliminați rapid acumulatorii uzați conform normelor locale de reciclare sau de eliminare a deșeurilor.

## INSTRUCȚIUNI PRIVIND SIGURANȚA

Această pagină descrie simbolurile de siguranță ce pot apărea pe acest produs. Citiți, înțelegeți, și respectați toate instrucțiunile de pe mașină înainte de asamblare și operare.

	Alertă privind siguranța	Precauții care implică siguranța dumneavoastră
	Purtați echipament de protecție oculară	Purtați întotdeauna ochelari de protecție sau ochelari de protecție cu apărători laterale și o vizieră facială completă când utilizați acest produs.
	Citiți manualul de instrucțiuni	Pentru a reduce riscul de rănire, utilizatorul trebuie să citească și să înțeleagă manualul de instrucțiuni înainte de a utiliza acest produs.
	Simboluri privind reciclarea	Nu aruncați seturile de acumulatori/bateriile în gunoii menajer, apă sau foc. Seturile de acumulatori/bateriile trebuie colectate, reciclate sau eliminate într-un mod ecologic.
	Îndepărtarea acumulatorului	Întotdeauna scoateți setul de acumulatori din produs înainte de a asambla componente, efectua reglaje, curăța sau când produsul nu este utilizat.

	Nu expuneți setul de acumulatori/celulele acumulatorului la foc.	Împotriva expunerii intense și continuă la lumina soarelui, foc, apă și umezeală. Pericol de explozie.
	Nu expuneți setul de acumulatori/celulele acumulatorului la apă.	
	Temperatura mediului de încărcare a acumulatorului	Pentru rezultate cât mai bune, acumulatorul dumneavoastră ar trebui încărcat în locații unde temperatura depășește 5°C și este sub 40°C.
V	Volt	Voltaj
A	Amperi	Rezistență
Hz	Hertz	Frecvență (cicluri pe secundă)
W	Watt	Putere
min	Minute	Durață
Ah	Amperi-oră	Capacitatea bateriei
	Curent alternativ	Tip de curent
	Curent continuu	Tip sau o caracteristică a curentului

**⚠️ AVERTISMENT:** Citiți și înțelegeți toate instrucțiunile. Nerespectarea tuturor instrucțiunilor poate duce la electrocutare, incendiu și/sau răniiri grave. Termenul de “sculă electrică” în toate avertismentele listate se referă la mașinile pentru întreținerea Peluzei și a Grădinii alimentate cu acumulatori EGO Power+ (fără fir).

### SIGURANȚA ZONEI DE LUCRU

- **Păstrați zona de lucru curată și bine iluminată.** Zonele dezordonate și întunecoase predispun la accidente.
- **Nu puneți în funcțiune sculele electrice în atmosfere explozive, cum ar fi în prezența lichidelor, gazelor sau prafurilor inflamabile.** Sculele electrice creează scântei, care pot aprinde praful sau gazele.

### SIGURANȚA ELECTRICĂ

- **Nu expuneți sculele electrice la ploaie sau condiții de umiditate.** Pătrunderea apei într-o sculă electrică va crește riscul de electrocutare.

### UTILIZAREA ȘI ÎNGRIJIREA ACUMULATORULUI

- **Reîncărcați numai cu încărcătoarele specificate de producător.** Un încărcător adecvat pentru un tip de set de acumulatori poate prezenta risc de incendiu dacă este utilizat cu alt set de acumulatori.
- **Utilizați sculele electrice doar cu seturile de acumulatori special menționate.** Utilizarea oricărui alt set de acumulatori prezintă risc de accidente și incendiu.
- **Când setul de acumulatori nu este utilizat, țineți-l departe de alte obiecte metalice precum clemele de hârtie, monedele, cheile, cuietele, șuruburile sau alte obiecte metalice mici care pot realiza o conexiune între borne.** Scurtcircuitarea bornelor bateriei poate produce arsuri sau un incendiu.
- **În condiții abuzive se poate scurge lichid din acumulator; evitați contactul.** Dacă are loc contactul accidental, clătiți cu apă. Dacă lichidul intră în contact cu ochii, efectuați suplimentar un consult medical. Lichidul scurs din acumulator poate produce iritări sau arsuri.
- **Nu demontați, nu deschideți sau să deșirați celulele secundare sau setul de acumulatori.**
- **Nu expuneți celulele sau acumulatorii la căldură sau foc.** Evitați depozitarea în lumina directă a soarelui.
- **Nu scurtcircuitați o celulă sau un acumulator.** Nu depozitați celulele sau acumulatorii la întâmplare într-o cutie sau într-un sertar în care aceștia se pot scurtcircuita reciproc sau pot fi scurtcircuitați de alte obiecte metalice.
- **Nu scoateți o celulă sau un acumulator din ambalajul său original decât atunci când este necesar utilizării.**
- **Nu supuneți celulele sau acumulatorii la șocuri mecanice.**
- **În cazul scurgerilor dintr-o celulă, nu permiteți lichidului să intre în contact cu pielea sau ochii.** Dacă lichidul a intrat în contact cu pielea sau ochii, spălați zona afectată cu cantități mari de apă și cereți sfatul medicului.
- **Nu folosiți niciun alt încărcător care nu este proiectat pentru a fi utilizat cu echipamentul.**
- **Nu folosiți nicio altă celulă sau acumulator care nu sunt proiectate pentru a fi utilizate cu echipamentul.**
- **Nu amestecați celulele fabricate de producători diferiți, de capacitate, mărime sau tip diferit în același aparat.**
- **Păstrați celulele și bateriile într-un loc inaccesibil**

RO

copiilor.

- **Cereți imediat sfatul medicului în cazul în care o celulă sau un acumulator a fost înghițit.**
- **Întotdeauna achiziționați celula sau acumulatorul corect pentru echipament.**
- **Păstrați celulele și bateriile curate și uscate.**
- **Ștergeți bornele celulei sau ale setului de acumulatori cu o cârpă curată și uscată dacă acestea se murdăresc.**
- **Celulele secundare și acumulatorii trebuie încărcate înainte de utilizare.** Întotdeauna utilizați încărcătorul corect și consultați instrucțiunile fabricantului sau manualul de instrucțiuni al echipamentului pentru instrucțiuni corecte privind încărcarea.
- **Nu țineți setul de acumulatori în încărcător un timp îndelungat atunci când nu este în uz.**
- **După perioade de depozitare îndelungată, este posibil să fie necesar să încărcăți și să descărcați celulele sau acumulatorii de mai multe ori pentru a obține performanțe maxime.**
- **Celulele și acumulatorii oferă cea mai bună performanță atunci când sunt utilizate la temperatura normală a camerei ( $20\text{ }^{\circ}\text{C} \pm 5\text{ }^{\circ}\text{C}$ ).**
- **Păstrați documentația originală a produsului ca referință pentru viitor.**
- **Utilizați celula sau acumulatorul numai în scopul care i-a fost proiectat.**
- **Când este posibil, scoateți acumulatorul din echipament când acesta nu este utilizat.**
- **Eliminați acumulatorii în mod corespunzător.**

## OPERAȚIILE DE SERVICE

- **Urmați instrucțiunile din secțiunea privind întreținerea din acest manual.** Utilizarea de piese neautorizate sau nerespectarea instrucțiunilor de întreținere pot duce la un risc de electrocutare sau de vătămare.

## REGULI SPECIFICE PRIVIND SIGURANȚA

- **Cunoașteți-vă scula electrică. Citiți cu atenție manualul de instrucțiuni. Învățați aplicațiile și limitele, precum și riscurile specifice potențiale legate de sculă.** Respectând această regulă, veți reduce riscul de electrocutare, incendiu sau de vătămare corporală gravă.
- **Sculele electrice alimentate cu baterii nu trebuie să fie racordate la o priză electrică, de aceea, acestea sunt întotdeauna în stare de funcționare.**

Fiiți la curent cu riscurile potențiale când nu vă utilizați scula cu acumulatori. Întotdeauna scoateți acumulatorul din sculă înainte de a schimba accesorii. Respectând această regulă, veți reduce riscul de electrocutare, incendiu sau de vătămare corporală personală gravă.

- **Nu amplasați sculele cu acumulatori sau setul de acumulatori în apropierea unei surse de foc sau de căldură.** Acest lucru va reduce riscul de explozie și de eventuală rănire.
- **Nu eliminați acumulatorii aruncându-le în foc.** Celulele riscă să explodeze. Verificați normele locale privind eventualele instrucțiuni speciale de eliminare.
- **Nu desfaceți sau să mutilați acumulatorul.** Electroliul eliberat este coroziv și poate afecta ochii și pielea. Acesta poate fi toxic dacă este înghițit.
- **Nu zdrobiți, aruncați pe jos sau avariați setul de acumulatori.** Nu utilizați un set de acumulatori sau un încărcător care a fost scăpat pe jos sau care a primit o lovitură puternică. Un acumulator avariat riscă să explodeze. Eliminați corect și imediat un acumulator scăpat pe jos sau avariat.
- **Acumulatorii elimină hidrogen și pot exploda în prezența unei surse de aprindere precum o lampă indicatoare.** Pentru a reduce riscul de accidente personale grave, nu utilizați niciodată un produs fără fir în prezența unei flăcări deschise. Un acumulator care explodează poate proiecta resturi și chimicale. În caz de expunere, clătiți imediat cu apă.
- **Nu încărcați acumulatorul într-un spațiu umed sau ud.** Respectând această regulă, veți reduce riscul de electrocutare.
- **Pentru rezultate cât mai bune, acumulatorul dumneavoastră ar trebui încărcat în locații unde temperatura depășește  $5\text{ }^{\circ}\text{C}$  și este sub  $40\text{ }^{\circ}\text{C}$ .** Nu-l depozitați în aer liber sau în vehicule.
- **În condiții sau la temperaturi extreme de utilizare, este posibil ca acumulatorul să prezinte scurgeri.** În cazul contactului lichidului cu pielea, spălați imediat cu săpun și apă, după care neutralizați cu suc de lămâie sau oțet. Dacă lichidul intră în ochi, clătiți-i cu apă curată timp ce cel puțin 10 minute, după care apelați imediat la un medic. Respectând această regulă, veți reduce riscul de vătămare corporală gravă.
- **Nu permiteți contactul pieselor de plastic cu benzina, uleiuri, produse pe bază de petrol, etc.** Aceste substanțe conțin chimicale care pot avaria, fragiliza sau distruge plasticul.
- **Apelați numai la o persoană calificată pentru efectuarea operațiilor de service a care să utilizeze numai piese de schimb identice.** Astfel se

asigură menținerea nivelului de siguranță al setului de acumulatori.

- Păstrați aceste instrucțiuni. Consultați-le frecvent și utilizați-le pentru a instrui alte persoane care ar putea utiliza această sculă electrică. Dacă împrumutați cuiva această sculă, împrumutați-i și aceste instrucțiuni pentru a preveni utilizarea inadecvată a produsului și posibile răni.

## PĂSTRAȚI ACESTE INSTRUCȚIUNI!

## SPECIFICAȚII

Acumulator	BA1400T: 56 V 2,5 Ah Litiu-ion BA2240T: 56 V 4,0 Ah Litiu-ion BA2242T: 56 V 4,0 Ah Litiu-ion BA2800T: 56 V 5,0 Ah Litiu-ion BA3360T: 56 V 6,0 Ah Litiu-ion BA4200T: 56 V 7,5 Ah Litiu-ion BA5600T: 56 V 10 Ah Litiu-ion BA6720T: 56 V 12 Ah Litiu-ion
Denumirea bateriei	BA1400T: 14INR19/65 BA2240T: 14INR22/70 14INR22/71 BA2242T: 14INR19/66-2 BA2800T: 14INR19/65-2 BA3360T: 14INR19/66-3 BA4200T: 14INR19/65-3 BA5600T: 14INR19/65-4 BA6720T: 14INR19/65-4 14INR19/66-4
Tensiune nominală	BA1400T: 50,4 V BA2240T: 50,4 V BA2242T: 50,4 V BA2800T: 50,4 V BA3360T: 50,4 V BA4200T: 50,4 V BA5600T: 50,4 V BA6720T: 50,4 V
Temperatură optimă de încărcare	5°C-40°C
Temperatură optimă de depozitare	10°C-26°C
Greutate acumulator	BA1400T: 1,30 kg BA2240T: 1,90 kg BA2242T: 2,20 kg BA2800T: 2,25 kg BA3360T: 2,92 kg BA4200T: 2,90 kg BA5600T: 3,50 kg BA6720T: 3,65 kg

Părositt tăiță	CH2100E
	CH3200E
	CH5500E
	CH7000E

\* Unelele de mai jos trebuie utilizate fie cu BH1000, fie cu BHX1000 hamașament atunci când greutatea bateriei este mai mare de 3 kg.

BCA1200	STA1500
RTA2300	ST1400E-ST

## DESCRIERE

### DESCRIEREA SETULUI DUMNEAVOASTRĂ DE ACUMULATORI DE LITIU-ION (Fig. A)

1. Port de răcire și aerisire
2. Contact pozitiv
3. Contact negativ
4. Fökapcsoló gomb
5. Indicator cu 5 LED-uri





## UTILIZAREA

### INDICATOR CU 5 LEDURI PE ACUMULATOR

Acest acumulator cu litiu-ion este dotat cu un indicator cu 5 LED-uri; apăsați pe butonul de alimentare pentru a afișa nivelul de încărcare sau starea sa de funcționare, indicatorul cu LED va dura 10 secunde.

RO

Nivel de încărcare a acumulatorului/ Stare de funcționare	Indicator cu 5 LED-uri	Precizări
80% ≤ Nivel de încărcare ≤ 100%		Verde strălucitor cu 5 LED-uri
60% ≤ Nivel de încărcare < 80%		Verde strălucitor cu 4 LED-uri
40% ≤ Nivel de încărcare < 60%		Verde strălucitor cu 3 LED-uri
20% ≤ Nivel de încărcare < 40%		Verde strălucitor cu 2 LED-uri

10% ≤ Nivel de încărcare < 20%		Verde strălucitor cu 1 LED-uri
Nivel de încărcare < 10%		Roșu intermitent cu 1 LED
Tensiune scăzută		Roșu intermitent cu 5 LED. Acumulatorul este aproape epuizat și trebuie încărcat imediat.
Temperatură excesivă		Roșu strălucitor cu 5 LED-uri. Răciți acumulatorul până când temperatura scade sub 67°C.
Auto-întreținere		Pentru BA1400T/BA2242T/BA2800T/BA3360T/BA4200T/BA5600T/BA6720T, 5 LED-uri luminează în roșu constant timp de 10 secunde, apoi se sting și rămân stinse timp de 10 secunde, apoi luminează din nou în roșu constant timp de 10 secunde sau 5 LED-uri luminează în verde intermitent la fiecare două secunde, în funcție de versiunea diferită a acumulatorului. La ambele indicatoare, LED-urile vor rula ciclul până la încheierea autoîntreținerii. Pentru BA2240T niciun indicator special.

RO

## PROTECȚIA ACUMULATORULUI

Circuitul electric la acumulatorului previne setul de acumulatori de temperatura extremă, supradescărcarea și supraîncărcarea. Pentru a feri bateria de avarii și a-i prelungi viața, circuitul electric al setului de acumulatori va opri setul de acumulatori în caz de suprasarcină sau dacă temperatura devine prea înaltă în timpul utilizării. Acest lucru se poate întâmpla în situații extreme de torsiune înaltă, blocare și calare. Setul de acumulatori se va opri cu indicatorul de alimentare strălucind în roșu timp de 10 secunde când temperatura sa de funcționare depășește 70°C și va începe funcționarea normală când va reveni la 67°C.

Observație: O durată de funcționare redusă semnificativ

a setului de acumulatori este un semn că acumulatorii se apropie de sfârșitul vieții lor și trebuie înlocuiți.

## FUNCȚIONAREA ÎN CONDIȚII DE TEMPERATURĂ SCĂZUTĂ

Acest set de acumulatori de Litiu-ion va furniza o performanță optimă la temperaturi situate între 10°C și 26°C. Când setul de acumulatori este foarte rece, este posibil să „pulseze” în primele minute pentru a se încălzi. Instalați setul de acumulatori în sculă și utilizați scula pentru o aplicație ușoară. După aproximativ un minut, setul de acumulatori se va încălzi și va funcționa normal.

## CÂND TREBUIE ÎNCĂRCAT SETUL DE ACUMULATORI

**OBSERVAȚIE:** Seturile de acumulatori de Litiu-ion sunt livrat parțial încărcată. Înaintea primei utilizări, încărcăți complet setul de acumulatori.

**OBSERVAȚIE:** Acest set de acumulatori este echipat cu o funcție avansată de auto întreținere pentru a extinde durata de viață a acumulatorului. În funcție de gradul de încărcare al acumulatorului, funcția va efectua automat o operație de auto descărcare la o lună de depozitare. După această operație de auto întreținere, setul de acumulatori va intra în modul de somn și va menține 30% din capacitatea sa de încărcare. Dacă este depozitat o lună sau mai mult, încărcăți complet acumulatorul înainte de a-l reutiliza. (Nu se aplică la BA2240T, care este prevăzută cu o altă tehnologie avansată pentru prelungirea duratei de viață a acumulatorului.)

Nu este necesar să epuizați complet acumulatorul înainte de reîncărcare. Acumulatorul Litiu-ion se poate încărca oricând și nu va dezvolta o „memorie” când se încarcă după o descărcare parțială. Utilizați indicatorul de încărcare pentru a determina când trebuie reîncărcat setul de acumulatori.

## CUM TREBUIE ÎNCĂRCAT SETUL DE ACUMULATORI

Urmați instrucțiunile din manualul operatorului pentru încărcătorul EGO CH2100E, CH3200E, CH5500E și CH7000E.

## PENTRU A ATAȘA ȘI DETAȘA SETUL DE ACUMULATORI

Urmați instrucțiunile din Manualul de instrucțiuni pentru produsul EGO individual.

## ÎNȚREȚINEREA

**⚠️ AVERTISMENT:** Pentru evitarea rănilor personale grave, îndepărtați întotdeauna setul de acumulatori din sculă când înlocuiți accesoriu, efectuați curățarea sau orice operație de întreținere.

**⚠️ AVERTISMENT:** În cazul operațiilor de service, utilizați numai piese de schimb identice. Utilizarea oricăror altor piese poate crea un pericol sau poate produce o deteriorare.

**⚠️ AVERTISMENT:** Nu se recomandă utilizarea aerului uscat comprimat ca și metodă de curățare a setului de acumulatori. În cazul care curățarea cu aer comprimat este singura metodă care poate fi utilizată, întotdeauna purtați ochelari de protecție sau ochelari de protecție cu apărători laterale. Dacă operația produce praf, purtați și o mască de praf.

## ÎNȚREȚINERE GENERALĂ

Evitați utilizarea solvenților când curățați piese din plastic. Majoritatea pieselor din plastic sunt susceptibile să se deterioreze de la diverse tipuri de solvenți comerciali și se pot defecta prin utilizarea acestora. Utilizați cârpe curate pentru a îndepărta murdăria, praful, uleiul, vaselina etc.

**⚠️ AVERTISMENT:** Nu permiteți niciodată lichidelor de frână, benzinei, produselor petroliere, uleiurilor penetrante etc. să intre în contact cu piese din plastic. Substanțele chimice pot deteriora, pot slăbi sau pot distruge plasticul, ceea ce se poate solda cu vătămări grave.

**⚠️ AVERTISMENT:** PENTRU A REDUCE RISCUL DE INCENDIU, ACCIDENTĂRI ȘI AVARIERE A PRODUSULUI DATORATE UNUI SCURT-CIRCUIT, NU SCUFUNDAȚI NICIODATĂ SCULA, SETUL DE ACUMULATORI SAU ÎNCĂRCĂTORUL ÎN LICHID SAU SĂ LĂSAȚI UN LICHID SĂ PĂTRUNDĂ ÎN INTERIORUL ACESTORA. LICHIDELE COROZIVE SAU CONDUCTOARE PRECUM APA DE MARE, ANUMITE CHIMICALE INDUSTRIALE ȘI ÎNĂLBITOR SAU PRODUSE CE CONȚIN ÎNĂLBITOR, ETC., POT CAUZA UN SCURT-CIRCUIT.

## ACUMULATORII

Setul de acumulatori este echipat cu acumulatori Litiu-ion. Durata de utilizare a fiecărei încărcări va depinde de tipul de lucrare executată.

Acumulatorii din această sculă au fost proiectate să furnizeze o viață cât se poate de lungă, fără probleme. Ca orice alți acumulatori, la un moment dat se vor uza.

Nu demontați setul de acumulatori sau încerca să înlocuiți acumulatorii. Manevrarea acumulatorilor, în special când

purtați inele și bijuterii poate provoca arsuri grave. Pentru a prelungi la maxim posibila durată de viață, citiți și înțelegeți manualul de instrucțiuni.

- Este un obicei bun să deconectați încărcătorul și să îndepărtați setul de acumulatori Litiu-ion când acesta nu este utilizat.

## Pentru depozitarea setului de acumulatori Litiu-ion care depășește 30 de zile:

Depozitați setul de acumulatori Litiu-ion într-un loc în care temperatura este sub 26°C și nu există umezeală.

- Depozitați setul de acumulatori Litiu-ion în stare încărcată între 30%-50% din capacitate.
- La fiecare șase luni de stocare, încărcăți complet setul de acumulatori Litiu-ion.
- Exteriorul poate fi curățat cu o cârpă sau cu o perie moale care nu este de metal.

## ÎNDEPĂRTAREA SETULUI DE ACUMULATORI ȘI PREGĂTIREA SA PENTRU RECICLARE



Nu eliminați încărcătorul de acumulatori și bateriile/acumulatorii împreună cu deșeurile menajere!

Conform Directivei europene 2012/19/UE, sculele echipamentele electrice și electronice care nu mai sunt utilizabile, și conform Directivei europene 2006/66/CE, seturile de acumulatori/bateriile defecte sau uzate trebuie colectate separat și eliminate într-un mod ecologic corect.

Consultați autoritatea locală în domeniul deșeurilor pentru informații suplimentare privind opțiunile disponibile de reciclare și/sau de eliminare.

**⚠️ AVERTISMENT:** După îndepărtarea setului de acumulatori în vederea eliminării sau reciclării, acoperiți bornele setului de acumulatori cu bandă adezivă super rezistentă. Nu încercați să distrugeți sau să demontați setul de acumulatori sau să-i îndepărtați vre o componentă. Acumulatorii Litiu-ion trebuie reciclați sau eliminați într-un mod corect. De asemenea, nu atingeți niciodată bornele și/sau părți ale corpului cu obiecte metalice deoarece se poate produce un scurtcircuit. A nu se lăsa la îndemâna copiilor. Nerespectarea acestor instrucțiuni poate duce la incendii și/sau vătămare corporală gravă.

RO

## DEPANAREA

PROBLEMĂ	CAUZĂ	SOLUȚIE
Gradul de încărcare al setului de acumulatori este redus după mai mult de o lună de neutilizare.	Setul de baterii a efectuat automat o auto întreținere pentru a-și prelungi durata de viață.	Reîncărcați complet setul de acumulatori înainte de a-l utiliza.
Indicatorul cu 5 LED-uri luminează roșu când acumulatorul funcționează.	Acumulatorul este prea fierbinte.	Lăsați setul de acumulatori să se răcească până când temperatura scade sub 67°C.
Capacul terminal al acumulatorului (BA1400T/BA2242T/BA2800T/BA3360T/BA4200T/BA5600T/BA6720T) se încălzește în timpul depozitării. Fie 5 LED-uri strălucesc în roșu continuu timp de 10 secunde, apoi se sting și rămân stinse timp de 10 secunde, apoi strălucesc din nou în roșu continuu timp de 10 secunde, fie cele 5 LED-uri luminează intermitent în verde la fiecare două secunde. Această diferență se bazează pe versiunea acumulatorului.	Setul de acumulatori a efectuat automat o auto întreținere pentru a-și prelungi durata de viață.	Nicio acțiune nu este necesară; acest lucru este normal. Apăsați indicatorul de alimentare, procesul de auto întreținere se va opri.
Acumulatorul nu se va încălca corect pe încărcător (încărcătorul nu funcționează și luminează indicatorul de rece/cald al acumulatorului).	Setul de acumulatori este prea fierbinte/rece în timpul încărcării.	Reintroduceți acumulatorul (numai pentru BA2240T). Acumulatorul se răcește sau se încălzește. Încărcarea va începe când temperatura setului de acumulatori revine la normal.

RO

## GARANȚIA

### POLITICA DE GARANȚIE EGO

Vă rugăm consultați website-ul [egopowerplus.com](http://egopowerplus.com) pentru termenii și condițiile complete ale politicii de garanție EGO.

## PREBERITE VSA NAVODILA.



**PREBERITE & OSVOJITE  
PRIROČNIK Z NAVODILI**

**⚠️ Preostalo tveganje!** Pred uporabo izdelka se morajo osebe z elektronskimi napravami, kot je srčni spodbujevalnik, posvetovati s svojim zdravnikom. Delovanje električne opreme v bližini srčnega spodbujevalnika lahko povzroči motnje ali okvaro srčnega spodbujevalnika.

**⚠️ OPOZORILO:** Za zagotovitev varnosti in zanesljivosti mora vsa popravila izvesti usposobljen serviser.

## VARNOSTNI SIMBOLI

Namen varnostnih simbolov je, da pritegnejo vašo pozornost na morebitne nevarnosti. Varnostni simboli in njihova pojasnila si zaslužijo vašo pozornost in razumevanje. Opozorilni simboli sami ne odpravljajo nobene nevarnosti. Navodila in opozorila niso nadomestilo za ustrezne ukrepe za preprečevanje nesreč.

**⚠️ OPOZORILO:** Poskrbite, da boste pred uporabo orodja prebrali in razumeli vsa varnostna navodila v priročniku z navodili za uporabo, vključno z vsemi simboli za varnostna opozorila, kot so »**NEVARNOST**«, »**OPOZORILO**«, in »**SVARILO**«. Neupoštevanje spodaj navedenih navodil se lahko odrazi v električnem udaru, požaru in/ali resnih telesnih poškodbah.

**⚠️ OPOZORILO:** Za zagotovitev varnosti in zanesljivosti mora vsa popravila izvesti usposobljen serviser.



**⚠️ OPOZORILO:** Delovanje katerega koli električnega orodja lahko povzroči metanje tujkov v vaše oči, kar lahko povzroči resne poškodbe očesa. Pred začetkom dela z električnim orodjem vedno nosite zaščitna očala ali varnostna očala s stranskimi zaščitami in kadar je treba tudi ščit za celoten obraz. Priporočamo vam uporabo varnostne maske varnostna maska za široko vizijo za uporabo preko očal ali standardnih varnostnih očal s stransko zaščito.

**⚠️ OPOZORILO:** Nevarnost požara in opeklin. Ne razstavljajte ali sežigajte, temperatura nad 100 °C. Baterijo do uporabe hranite izven dosega otrok in v originalni embalaži. Izrabljene baterije nemudoma odvrzite v skladu z lokalnimi predpisi za recikliranje oziroma odlaganje odpadkov.

## VARNOSTNA NAVODILA

Na tej strani so prikazani in opisani varnostni simboli, ki se lahko pojavijo na tem izdelku. Preberite, osvojite in sledite navodilom na stroju preden ga boste poskušali sestaviti in upravljati.

	Varnostno opozorilo	Ukrepi za večjo varnost
	Nosite zaščito za oči	Pri upravljanju tega izdelka vedno nosite zaščitna očala ali varnostna očala s stransko zaščito in zaščito za celoten obraz.
	Preberite priročnik z navodili za uporabo	Za zmanjšanje nevarnosti poškodb je pomembno, da si uporabnik pred uporabo naprave prebere priročnik z navodili za uporabo.
	Simboli za recikliranje	Baterijskih sklopov/baterij ne mečite med gospodinjinske odpadke, v vodo ali ogenj. Baterijske sklope/baterije zbirajte, reciklirajte in odstranite po okoliju prijaznih smernicah.
	Odstranite baterijski sklop	Pri nameščanju delov, opravljanju prilagoditev, čiščenju ali kadar izdelek ni v uporabi vedno odstranite baterijski sklop.
	Baterijskega sklopa/baterijskih celic ne izpostavljajte ognju.	Ob stalni močni sončni svetlobi, ognju, vodi in vlagi. Nevarnost eksplozije.
	Baterijskega sklopa/baterijskih celic ne izpostavljajte vodi.	
	Temperatura okolice za polnjenje baterijskega sklopa	Za najboljše rezultate baterijo polnite na mestu, kjer je temperatura višja od 5 °C in nižja od 40 °C.
V	Volt	Napetost
A	Amperi	Tok

SL

Hz	Hertz	Frekvenca (v ciklih na sekundo)
W	Watt	Napajanje
min	Minute	Čas
Ah	Amper-ure	Kapaciteta baterije
~	Izmenični tok	Vrsta toka
≡	Enosmerni tok	Vrsta ali značilnost toka

**⚠ OPOZORILO:** Preberite in osvojite vsebino navodil. Neupoštevanje vseh navodil se lahko odrazi v električnem udaru, požaru in/ali resnih telesnih poškodbah. Izraz »električno orodje« in vsa navedena opozorila se nanašajo na električne vrtno stroje EGO in stroje, ki jih napaja baterija (brezžični stroji).

## VARNOST DELOVNEGA OBMOČJA

- **Delovno območje naj bo čisto in dobro osvetljeno.** V neurejenih in temnih območjih se rade zgodijo nesreče.
- **Električnega orodja ne upravljajte v eksplozivnih okoljih, kot je ob prisotnosti vnetljivih tekočin, plinov ali prahu.** Električno orodje ustvarja iskre, ki lahko zanetijo prah ali hlape.

## ELEKTRIČNA VARNOST

- **Električnih orodij ne izpostavljajte dežju ali vlažnim pogojem.** Voda v električnem orodju znatno poveča tveganje električnega udara.

## UPORABA IN VZDRŽEVANJE BATERIJSKEGA ORODJA

- **Baterijo polnite le s polnilniki, ki jih določa proizvajalec.** Polnilnik, ki ustreza eni vrsti baterijskega sklopa, morda lahko povzroči požar, če z njim polnite drugo vrsto baterijskega sklopa.
- **Baterijska orodja uporabljajte samo s predpisano vrsto baterijskih sklopov.** Uporaba katerih koli drugih baterijskih sklopov lahko ustvari tveganje poškodb in požara.
- **Ko baterijski sklop ni v uporabi, ga hranite ločeno od kovinskih predmetov, kot so sponke za papir, kovanci, ključ, žebli, vijaki ali drugi majhni kovinski predmeti, ki lahko povzročijo stik med eno in drugo sponko.** Kratek stik zaradi povezanih terminalov baterije lahko povzroči opekline ali požar.
- **Ob zlorabi baterije lahko iz nje steče tekočina. Če se po nesreči dotaknete tekočine, mesto dotika sperite**

**z vodo. Če pride tekočina v stik z očmi, poiščite zdravstveno pomoč.** Tekočina, ki izteče iz baterije, lahko povzroči vnetje ali opekline.

- **Ne razstavlajte, odpirajte ali trgajte sekundarnih celic ali baterij.**
- **Celic ali baterij ne izpostavljajte vročini ali ognju.** Naprave ne shranjujte na neposredni sončni svetlobi.
- **Ne povzročite kratkega stika celice ali baterije.** Celic ali baterij ne shranjujte naključno v škafli ali predalu, kjer lahko pride do kratkega stika med njimi ali pa kratek stik povzročijo drugi kovinski predmeti.
- **Do uporabe celice ali baterije ne odstranite iz originalne embalaze.**
- **Celic ali baterij ne izpostavljajte mehanskim šokom.**
- **V primeru puščanja celice, ne dovolite, da pride tekočina v stik s kožo ali očmi.** Če pride do stika, prizadeto območje sperite z obilno količino vode in poiščite zdravniško pomoč.
- **Ne uporabljajte nobenega drugega polnilnika razen tistega, ki je posebej namenjen za uporabo z opremo.**
- **Ne uporabljajte nobene celice ali baterije, ki ni namenjena za uporabo z opremo.**
- **V napravi ne kombinirajte celic različne izdelave, zmogljivosti, velikosti ali vrste.**
- **Celice in baterije hranite izven dosega otrok.**
- **Če je prišlo do zaužitja celice ali baterije, nemudoma poiščite zdravniško pomoč.**
- **Za opremo vedno kupite ustrezno celico ali baterijo.**
- **Celice in baterije naj bodo čiste in suhe.**
- **Če postanejo zamazane, celice ali sponke baterij obrišite s čisto in suho krpo.**
- **Sekundarne celice in baterije morate pred uporabo napolniti.** Vedno uporabite ustrezen polnilnik in upoštevajte proizvajalčeva navodila za uporabo glede pravilnega polnjenja.
- **Baterij ne polnite dalj časa, če jih ne uporabljate.**
- **Po daljšem obdobju skladiščenja, boste za največjo učinkovitost morda morali celice ali baterije večkrat napolniti in izprazniti.**
- **Sekundarne celice in baterije zagotavljajo najboljše rezultate, če jih uporabljate pri normalni sobni temperaturi (20 °C ± 5 °C).**
- **Originalno literaturo izdelka prihranite za kasnejšo uporabo.**
- **Uporabljajte le celico ali baterijo za uporabo, za katero je bila namenjena.**
- **Če je mogoče, baterijo odstranite iz opreme, ko je**

SL

ne uporabljate.

- **Pravilno jo odvrzite.**

## SERVIS

- **Upoštevajte navodila v poglavju Vzdrževanje v tem priročniku.** Če uporabljate neodobrene dele ali ne upoštevate navodil v poglavju Vzdrževanje, lahko povzročite nevarnost električnega udara ali poškodbe.

## SPECIFIČNA VARNOSTNA PRAVILA

- **Spoznajte svoje električno orodje. Pozorno preberite priročnik z navodili za uporabo. Poučite se o uporabi in omejitvah, prav tako tudi o specifičnih morebitnih nevarnostih, povezanih z orodjem.** Upoštevanje tega nasveta bo zmanjšalo nevarnost električnega udara, požara ali hudih telesnih poškodb.
- **Baterijskih orodij ni potrebno vključiti v električno vtičnico, zato so vedno v stanju delovanja.** Bodite pozorni na morebitne nevarnosti, ki ne uporabljajte baterijskega orodja. Pred zamenjavo dodatkov vedno odstranite baterijo. Upoštevanje tega nasveta bo zmanjšalo nevarnost električnega udara, požara ali hudih telesnih poškodb.
- **Baterijskega orodja ali baterijskega sklopa ne postavljajte v bližino ognja ali vročine.** To bo zmanjšalo nevarnost eksplozije in morebitnih poškodb.
- **Baterij ne mečite v ogenj.** Celice lahko eksplodirajo. Preverite lokalne predpise za morebitna posebna navodila glede odstranjevanja.
- **Baterije ne odpirajte ali poškodujte.** Sproščeni elektroliti so korozivni in lahko poškodujejo oči ali kožo. Lahko so strupeni, če jih zaužijete.
- **Baterijskega sklopa ne uničite, mečite ali poškodujte.** Baterijskega sklopa ali polnilnika, ki je padel ali prejel močan udarec, ne uporabljajte. Poškodovana baterija lahko eksplodira. Poškodovane ali izpraznjene baterije takoj ustrezno odstranite.
- **Blizu vira vžiga, kot je močan reflektor, baterije lahko eksplodirajo, ker oddajajo plin vodik.** Za zmanjšanje nevarnosti resnih telesnih poškodb nikoli ne uporabljajte baterijsko napajanih naprav blizu odprtega ognja. Baterija ob eksploziji lahko odda leteče delce in kemične snovi. Če pridete v stik z njimi, takoj izperite z vodo.
- **Baterije ne polnite na vlažnem ali mokrem mestu.** Z upoštevanjem tega nasveta zmanjšate nevarnost električnega udara.
- **Za najboljše rezultate baterijo polnite na mestu, kjer je temperatura višja od 5 °C in nižja od 40 °C.** Baterije ne shranjujte zunaj ali v vozilih.
- **V ekstremnih temperaturah pogojih lahko pride**

**do puščanja baterij.** Če tekočina pride v stik z vašo kožo, slednjo takoj izperite z milom in vodo, nato je nevtralizirajte s sokom limone ali kisom. Če tekočina pride v stik z očmi, jih vsaj 10 minut spirajte s čisto vodo, nato pa nemudoma poiščite zdravniško pomoč. Z upoštevanjem tega nasveta zmanjšate nevarnost telesnih poškodb.

- **Ne dovolite, da bi bencin, olja, ali izdelki, ki temeljijo na naftnih derivatih, prišli v stik s plastičnimi deli.** Te snovi vsebujejo kemikalije, ki lahko poškodujejo, oslabijo ali uničijo plastiko.
- **Baterijski sklop naj servisira kvalificirano servisno osebo, ki uporablja le identične nadomestne dele.** To bo zagotovilo ohranjanje varnosti baterijskega sklopa.

**Ta navodila shranite.** Pogosto jih preberite. Uporabite jih tudi za poučevanje ostalih, ki uporabljajo to napravo. Če to orodje komu posodite, posodite tudi ta navodila tudi za preprečevanje zlorabe izdelka in možnosti poškodb.

## TA NAVODILA SHRANITE!

## TEHNIČNI PODATKI

Baterija	BA1400T: 56 V 2,5 Ah litij-ionska BA2240T: 56 V 4,0 Ah litij-ionska BA2242T: 56 V 4,0 Ah litij-ionska BA2800T: 56 V 5,0 Ah litij-ionska BA3360T: 56 V 6,0Ah litij-ionska BA4200T: 56 V 7,5 Ah litij-ionska BA5600T: 56 V 10 Ah litij-ionska BA6720T: 56 V 12 Ah litij-ionska
Oznaka baterije	BA1400T: 14INR19/65 BA2240T: 14INR22/70 14INR22/71 BA2242T: 14INR19/66-2 BA2800T: 14INR19/65-2 BA3360T: 14INR19/66-3 BA4200T: 14INR19/65-3 BA5600T: 14INR19/65-4 BA6720T: 14INR19/65-4 14INR19/66-4
Nazivna napetost	BA1400T: 50,4 V BA2240T: 50,4 V BA2242T: 50,4 V BA2800T: 50,4 V BA3360T: 50,4 V BA4200T: 50,4 V BA5600T: 50,4 V BA6720T: 50,4 V
Optimalna temperatura polnjenja	5°C-40°C

SL

Optimalni razpon temperature za skladiščenje	10°C-26°C
Teža baterije	BA1400T: 1,30 kg BA2240T: 1,90 kg BA2242T: 2,20 kg BA2800T: 2,25 kg BA3360T: 2,92 kg BA4200T: 2,90 kg BA5600T: 3,50 kg BA6720T: 3,65 kg
Ujemajoči se polnilnik	CH2100E CH3200E CH5500E CH7000E

\* Če je baterija težja od 3 kg, je spodnja orodja treba uporabljati s kabelskim snopom BH1000 ali BHX1000.

BCA1200 STA1500  
RTA2300 ST1400E-ST

## OPIS



### SPOZNAJTE VAŠ LITIJ-IONI SKLOP (slika A)







1. Odprtina za hlajenje
2. Pozitivni kontakt
3. Negativni kontakt
4. Gumb za vklop
5. Indikator s 5 LED diodami

## DELOVANJE

### INDIKATOR S 5 LED-DIODAMI NA BATERIJI

Litij-ionska baterija ima indikator s 5 LED-diodami, za prikaz napoljenosti baterije ali njenega delovanja pritisnite gumb za vklop in indikator LED bo svetil 10 sekund.

Raven napoljenosti baterije/delovanje	Indikator s 5 LED-diodami	Opombe
80 % ≤ Napoljenost ≤ 100 %		5 LED-diod svetli zeleno
60% ≤Napoljenost <80%		4 LED-diod svetli zeleno

40% ≤Napoljenost < 60%		3 LED-diod svetli zeleno
20% ≤Napoljenost < 40%		2 LED-diod svetli zeleno
10% ≤Napoljenost < 20%		1 LED-diod svetli zeleno
Napoljenost < 10%		1 LED-dioda utripa rdeče
Nizka napetost		5 LED-dioda utripa rdeče. Baterija je skoraj izpraznjena in jo morate nemudoma napolniti.
Pregrevanje		5 LED-diod svetli rdeče. Baterijo shladite, da njena temperatura pade pod 67 °C.
Samovzdrževanje	-	Pri modelih BA1400T/BA2242T/BA2800T/BA3360T/BA4200T/BA5600T/BA6720T 5 lučk LED svetli rdeče 10 s, nato se ugasnejo in ostanejo v tem stanju 10 s, nato ponovno svetijo rdeče 10 s ali pa utripajo zeleno na vsaki 2 s, kar je odvisno od različice akumulatorja. V obeh primerih bodo lučke LED izvajale cikel, dokler se postopek samovzdrževanja ne zaključi. Model BA2240T nima posebnega indikatorja.

## ZAŠČITA BATERIJE

Baterijsko vezje ščiti baterijski sklop pred ekstremnimi temperaturami, preveliko izpraznjenostjo in prenapoljenostjo. Za zaščito baterije pred poškodbami in za podaljšanje življenjske dobe baterije, bo baterijsko vezje baterijski sklop ugasnilo, če to la te obremenjen ali če med uporabo postane temperatura previsoka. To se lahko zgodi pri izjemno visokem navoru, vezavi in zastoju. Če delovna temperatura preseže 70 °C, se baterijski sklop izklopi, indikator napajanja pa 10 sekund svetli rdeče, ko pa temperatura pade na 67 °C, začne ponovno normalno delovati.

**Opomba:** Znatno zmanjšan čas delovanja po popolnem polnjenju baterijskega sklopa nakazuje, da so baterije blizu

SL

# 120

56-VOLTNA BATERIJA — BA1400T/BA2240T/BA2242T/BA2800T/BA3360T/BA4200T/BA5600T/BA6720T

konca uporabnosti in jih je treba zamenjati.

## DELOVANJE V HLADNEM VREMENU

Litij-ionski baterijski sklop bo zagotavljal optimalno delovanje pri temperaturah med 10 °C in 26 °C. Ko je baterijski sklop zelo hladen, lahko prvo minuto uporabe deluje »pulzno«. Baterijski sklop namestite v orodje in orodje uporabljajte z zmanjšanim delovanjem. Po približno eni minuti se bo baterijski sklop ogrel in bo normalno deloval.

## KDAJ NAPOLNITI BATERIJSKI SKLOP

**OPOMBA:** Litij-ionski baterijski sklopi so dobavljeni delno napolnjeni. Pred prvo uporabo baterijski sklop popolnoma napolnite.

**OPOMBA:** Ta baterijski sklop je opremljen z napredno funkcijo samovzdrževanja za podaljšanje življenjske dobe baterije. Odvisno od napoljenosti baterije bo po enem mesecu skladiščenja samodejno opravil operacijo samostojnega praznjenja. Po tem samovzdrževanju bo baterijski sklop vstopil v stanje spanja in ohrani 30 % polnilne zmogljivosti. Če baterijski sklop skladiščite en mesec ali več, pred naslednjo uporabo baterijo popolnoma napolnite. (Ne velja za BA2240T, ki uporablja drugo napredno tehnologijo za podaljšanje življenjske dobe akumulatorja.)

Pred ponovnim polnjenjem baterijskega sklopa ni potrebno popolnoma izprazniti. Litij-ionsko baterijo lahko napolnite kadar koli in ne bo razvila »spomina«, če jo boste polnili po le delni izpraznitvi. Za ugotavljanje, kdaj je treba baterijski sklop ponovno napolniti, uporabite indikator napajanja.

## KAKO NAPOLNITI BATERIJSKI SKLOP

Upoštevajte navodila v uporabniškem priročniku za polnilnik EGO CH2100E, CH3200E, CH5500E in CH7000E.

## PRIKLJUČITEV IN ODKLOP BATERIJSKEGA SKLOPA

Sledite navodilom v priročniku za navodili za uporabo za posamezen izdelek EGO.

## VZDRŽEVANJE

**▲ OPOZORILO:** Da bi se izognili hudim telesnim poškodbam, med zamenjavo dodatkov, čiščenjem ali vzdrževanjem iz orodja vedno odstranite baterijski sklop.

**▲ OPOZORILO:** Pri servisiranju uporabljajte le identične nadomestne dele EGO. Uporaba drugih delov je tvegana in lahko povzroči škodo na izdelku.

**▲ OPOZORILO:** Za čiščenje baterijskega sklopa ni priporočljivo uporabljati stisnjenga suhega zraka. Če je

čiščenje s stisnjanim zrakom edini način čiščenja, ki ga uporabljate, vedno nosite zaščitna očala ali varnostna očala s stransko zaščito. Če je postopek prašen, nosite tudi protiprašno masko.

## SPLOŠNO VZDRŽEVANJE

Pri čiščenju plastičnih delov se izogibajte uporabi toplil. Večina vrst plastike se lahko pri uporabi različnih komercialnih toplil poškoduje. Za odstranjevanje umazanije, praha, olja in maščobe uporabljajte čiste krpe.

**▲ OPOZORILO:** Nikoli naj zavorna tekočina, gorivo, izdelki na osnovi naftnih derivatov, prodirajoče olje ne pridejo v stik s plastičnimi deli. Kemikalije lahko plastiko poškodujejo, oslabijo ali uničijo, kar lahko povzroči hude telesne poškodbe.

**▲ OPOZORILO:** DA BI ZMANJŠALI NEVARNOST POŽARA, TELESNIH POŠKODB IN POŠKODB IZDELKA ZARADI KRATKEGA STIKA, ORODJA, BATERIJSKEGA SKLOPA ALI POLNILNIKA NIKOLI NE POTAPLJAJTE V TEKOČINO OZ. NE DOVOLITE PRETOKA TEKOČINE V NJIH. JEDKE ALI PREVODNE TEKOČINE, KOT SO MORSKA VODA, Določene industrijske kemikalije in belilo ali izdelki, ki vsebujejo belilo, IDR., LAHKO POVZROČIJO KRATKI STIK.

## BATERIJE

Baterijski sklop je opremljen z litij-ionskimi baterijami, ki se polnijo. Čas med dvema polnjenjema bo odvisen od vrste dela, ki ga boste opravljali.

Baterije v tem orodju so bile zasnovane za zagotavljanje maksimalne nemotene življenjske dobe. Kot vse baterije, se bodo tudi te sčasoma obrabile.

Baterijskega sklopa ne razstavljajte ali poskušajte zamenjati baterij. Rokovanje z baterijami, zlasti, če nosite prstane in nakit, lahko povzroči resne opeklene.

Za čim daljšo življenjsko dobo baterij preberite in osvojite priročnik z navodili za uporabo.

- Ko baterijski sklop ni v uporabi, je dobro, da polnilnik odklopite in odstranite litij-ionski baterijski sklop.

## Shranjevanje litij-ionskega baterijskega sklopa, ki je daljše od 30 dni:

Litij-ionski baterijski sklop shranite na mestu, kjer je temperatura nižja od 26 °C in ni vlažno.

- Litij-ionski baterijski sklop shranjujte v stanju med 30 % in 50 % napoljenosti.
- Vsaki šest mesecev skladiščinja litij-ionski baterijski sklop popolnoma napolnite.
- Zunanost lahko očistite s krpo ali mehko nekovinsko krtačo.

SL

## ODSTRANITEV IN PRIPRAVA BATERIJSKEGA SKLOPA NA RECIKLAŽO



**Li-ion**

Polnilnika baterij in baterij/baterij, ki jih je mogoče polniti, ne odvrzite med gospodinjnske odpadke.

V skladu z evropskim zakonom 2012/19/EU glede električne in elektronske opreme, ki ni več uporabna, in v skladu z evropskim zakonom 2006/66/EC glede pokvarjenih ali izrabljenih baterijskih sklopov/baterij, je treba baterije zbrati ločeno in odvreči na okoljsko sprejemljiv način.

Za informacije glede razpoložljivih možnosti za recikliranje in/ali odstranjevanje se obrnite na lokalne oblasti za ravnanje z odpadki.

**⚠ OPOZORILO:** Po odstranitvi baterijskega sklopa za odlaganje ali recikliranje sponke baterijskega sklopa preplete z odpornim lepilnim trakom. Baterijskega sklopa ne poskušajte uničiti ali razstaviti oziroma odstraniti katerega koli sestavnega dela. Litij-ionske baterije je treba reciklirati ali primerno zavreči. Poleg tega se nikoli ne dotikajte sponk s kovinskimi predmeti in/ali deli telesa, saj lahko pride do kratkega stika. Hranite izven dosega otrok. Če teh opozoril ne upoštevate, lahko pride do požara in/ali hudih poškodb.

## ODPRAVLJANJE TEŽAV

TEŽAVA	VZROK	REŠITEV
Napolnjenost baterijskega sklopa se zmanjša po več kot enem mesecu neuporabe.	Baterijski sklop samodejno izvede samovzdrževanje, da podaljša svojo življenjsko dobo.	Pred uporabo baterijski sklop ponovno popolnoma napolnite.
Indikator s 5 LED-diodami svetlo rdeče, ko baterija deluje.	Baterija je prevroča.	Baterijski sklop ohladite do temperature, ki je nižja od 67 °C.
Med skladiščenjem postane pokrov baterijskih (BA1400T/BA2242T/BA2800T/BA3360T/BA4200T/BA5600T/BA6720T) sponk topel. 5 LED-lučk 10 sekund svetlo neprekinjeno rdeče, nato lučke ugasnejo in ostanejo ugasnjene 10 sekund in potem 10 sekund neprekinjeno svetijo rdeče ali pa na dve sekundi utripajo zeleno. Do razlike pride zaradi različne izvedbe baterije.	Baterijski sklop samodejno izvede samovzdrževanje, da podaljša življenjsko dobo baterije.	Potrebno ni nobeno dejanje; to je običajno. Pritisnite indikator napajanja in samovzdrževanje bo končano.
Akumulator se ne bo polnil pravilno v polnilniku (polnilnik ne deluje in svetli indikator za mrzel/vroč akumulator).	Akumulator je prevroč/premrzel med polnjenjem	Znova vstavite akumulator (velja samo za BA2240T). Ohladite ali segrejte akumulator. Polnjenje se začne, ko akumulator znova doseže običajno delovno temperaturo.

SL

## GARANCIJA

### GARANCIJSKA POLITIKA DRUŽBE EGO

Za popolne pogoje garancijske politike družbe EGO obiščite spletno stran [egopowerplus.com](http://egopowerplus.com).

## PERSKAITYKITE VISAS INSTRUKCIJAS!



**PERSKAITYKITE NAUDOJIMO INSTRUKCIJĄ IR ĮSITIKINKITE, KAD JĄ SUPRATOTE**

**⚠ Likutinė rizika!** Žmonės, kuriems implantuoti elektroniniai prietaisai, pvz., širdies stimulatoriai, prieš pradėdami naudoti šį gaminį turėtų pasikonsultuoti su savo gydytoju (-ais). Šalia širdies stimulatoriaus veikianti elektros įranga gali sukelti širdies stimulatoriaus veikimo trukdžius arba gedimą.

**⚠ ĮSPĖJIMAS:** Norint užtikrinti saugų ir patikimą gaminio naudojimą visus remonto darbus turi atlikti kvalifikuotas techninės priežiūros specialistas.

## SAUGOS SIMBOLIAI

Šių simbolių tikslas yra atkreipti jūsų dėmesį į galimus pavojus. Gerai susipažinkite su saugos simboliais bei jų paaiškinimais ir juos įsidėmėkite. Simbolių įspėjimai patys savaime negali apsaugoti nuo pavojų. Jais žymimi nurodymai ir įspėjimai neatstoja tinkamų nelaimingų atsitikimų prevencijos priemonių.

**⚠ ĮSPĖJIMAS:** Prieš pradėdami naudoti šį gaminį perskaitykite visus šioje naudojimo instrukcijoje pateiktus saugos nurodymus, taip pat susipažinkite su visais saugos įspėjimaisiais simboliais, tokiais kaip „PAVOJUS“, „ĮSPĖJIMAS“ ir „PERSPĖJIMAS“, ir įsitikinkite, kad juos supratote. Nesilaikant visų toliau išdėstytų nurodymų galima patirti elektros smūgį, sukelti gaisrą ir (arba) sunkiai susižeisti.

**⚠ ĮSPĖJIMAS:** Norint užtikrinti saugų ir patikimą gaminio naudojimą visus remonto darbus turi atlikti kvalifikuotas techninės priežiūros specialistas.



**⚠ ĮSPĖJIMAS:** Naudojant bet kokius elektros prietaisus gali būti išsviesti ir pataikyti į akis pašaliniai objektai, galintys sunkiai sužeisti akis. Prieš pradėdami naudoti elektros prietaisą, visada užsidėkite apsauginius akinius arba apsauginius akinius su šonine apsauga ir, kai reikia, visą veidą dengiantį skydelį. Rekomenduojame naudoti platų matymo lauką užtikrinančią apsauginę kaukę virš akinių arba standartinius apsauginius akinius su šonine apsauga.

**⚠ ĮSPĖJIMAS:** Gaisro ir nudegimų pavojus. Prietaiso neardykite; nekaitinkite virš 100 °C ir nedeginkite. Laikykite akumuliatorių vaikams nepasiekiamoje vietoje ir gamintojo pakuotėje, kol jis bus paruoštas naudoti. Panaudotas baterijas nedelsiant išmeskite laikydami vietoje galiojančių atliekų tvarkymo ir perdavimo teisės aktų nuostati.

## SAUGOS NURODYMAI

Šiame puslapyje pavaizduoti ir aprašyti saugos simboliai, kurie gali būti naudojami ant šio gaminio. Prieš pradėdami surinkti ir naudoti prietaisą, perskaitykite visus ant jo pateiktus nurodymus, įsitikinkite, kad juos supratote, ir jais vadovaukitės.

	Saugos įspėjimas	Atsargumo priemonės skirtos užtikrinti jūsų saugumą
	Dėvėkite akių apsaugos priemones	Naudodami šį gaminį visada užsidėkite apsauginius akinius arba apsauginius akinius su šonine apsauga ir visą veidą dengiantį skydelį.
	Perskaitykite naudojimo instrukciją	Kad būtų sumažintas susisalojimo pavojus, naudotojas turi perskaityti naudojimo instrukciją ir įsitikinti, kad ją suprato.
	Perdirbimo simboliai	Draudžiama išmesti sudėtinės baterijas ir (arba) akumuliatorius kartu su buitėmis atliekomis, į ugnį ar vandens telkinius. Sudėtinės baterijos ir (arba) akumuliatoriai turi būti surenkami, perdirbami arba šalinami nekenksmingu aplinkai būdu.
	Išimkite sudėtinę bateriją	Montuojant prietaiso dalis, atliekant jo pakeitimus, jį valant arba jo nenaudojant sudėtinę baterija visada turi būti išimta.
	Saugokite sudėtinę bateriją / baterijos elementus nuo ugnies.	Saugokite nuo ilgalaikio tiesioginių saulės spindulių poveikio, ugnies, vandens ir drėgmės. Sprogimo pavojus
	Saugokite sudėtinę bateriją / baterijos elementus nuo vandens.	

LT

	Sudėtinės baterijos įkrovimo aplinkos temperatūra	Pre dosiahnutie najlepších výsledkov je potrebné batérie nabiť na mieste, kde je teplota vyššia ako 5°C a nižšia ako 40°C.
V	Voltas	Napätie
A	Amperas	Prúd
Hz	Hercas	Frekvencia (cyklov za sekundu)
W	Vatas	Výkon
min	Minutės	Čas
Ah	Amperų valandos	Baterijos talpa
	Kintamoji elektros srovė	Typ prúdu
	Nuolatinė elektros srovė	Typ alebo charakteristika prúdu

**⚠ ĮSPĖJIMAS:** Perskaitykite ir išsiaiškinkite visus nurodymus. Nesilaikant visų nurodymų galima patirti elektros smūgį, sukelti gaisrą ir (arba) sunkiai susižeisti. Visuose įspėjimuose vartojama sąvoka „elektros prietaisais“ taikoma elektriniams ir naudojamiems su maitinimo elementais (belaiddžiams) EGO vejų ir sodų įrenginiams.

## DARBO VIETOS SAUGUMAS

- Darbo vieta turi būti švari ir gerai apšviesta. Jei darbo vieta netvarkinga ar blogai apšviesta, gali įvykti nelaimingų atsitikimų.
- Nedirbkite su elektros prietaisu sprogyje aplinkoje, pavyzdžiui, ten, kur yra degių skysčių, dujų arba dulkių. Elektros prietaisais gali kibirkščiuoti, nuo kibirkščių gali užsidegti dulksė arba susikaupę garai.

## ELEKTROS SAUGA

- Saugokite elektros prietaisus nuo lietaus ar drėgmės. Vandeniui patekus į elektros prietaiso vidų padidėja elektros smūgio pavojus.

## BATERIJŲ NAUDOJIMAS IR PRIEŽIŪRA

- Įkraukite tik naudodami įkroviklius, nurodytus gamintojo. Įkrovikliu, kuris tinka vieno tipo sudėinei baterijai, įkraunant kitokio tipo sudėtinę bateriją gali kilti gaisras.
- Elektros prietaisus naudokite tik su jiems skirtomis sudėtinėmis baterijomis. Naudojant kitokias sudėtines baterijas gali kilti sužeidimų ir gaisro pavojus.
- Nenaudojama sudėtinė baterija turi būti laikoma

atokiau nuo metalinių objektų, tokių kaip sąvaržėlės, monetos, raktai, viny, varžtai ar kiti metaliniai objektai, galintys sujungti abu baterijos gnybtus. Įvykus tumpajam jungimui tarp baterijos gnybtų galima nusidegti ar gali kilti gaisras.

- Esant netinkamoms naudojimo sąlygoms iš baterijos gali ištekti skystis; venkite sąlyčio su juo. Atsitiktinai patekus ant odos, nedelsiant nuplaukite vandeniu. Jeigu skystis pateko į akis, papildomai kreipkitės pagalbos į gydytojus. Iš baterijos ištekėjęs skystis gali sudirginti arba nudeginti odą.
- Neardykite, neatidarykite ir nepjaustykite antrinių elementų arba baterijų.
- Saugokite baterijas ar jų elementus nuo karščio ar ugnies. Nelaikykite jų tiesioginiuose saulės spinduliuose.
- Pasirūpinkite, kad neįvyktų baterijos ar elemento trumpasis jungimas. Nelaikykite baterijų ar jų elementų dėžėje ar stalčiuje, kur tarp jų arba dėl kitų ten esančių metalinių daiktų gali įvykti trumpasis jungimas.
- Neišimkite baterijos ar jos elemento iš originalios pakuotės, kol nereiškia jų naudoti.
- Saugokite baterijas ir jų elementus nuo mechaninių smūgių.
- Skyčio iš elemento nutekėjimo atveju saugokitės, kad jis nepatektų ant odos arba į akis. Jeigu taip atsitiko, nuplaukite pažeistą vietą nuplauti dideliu kiekiu vandens ir kreipkitės į gydytoją.
- Nenaudokite jokio kito įkroviklio, nei numatytas naudoti su ta įranga.
- Nenaudokite baterijų ar jų elementų, kuri nėra skirti naudoti su įranga.
- Nenaudokite viename prietaise skirtingų gamintojų, talpos, dydžio ar tipo baterijų.
- Laikykite baterijas ir elementus vaikams nepasiekiamoje vietoje.
- Prarijus bateriją arba jos elementą būtina nedelsiant kreiptis į gydytoją.
- Visada pirkite įrangai tinkamą bateriją arba jos elementą.
- Baterijas ir elementus laikykite švarioje ir sausoje vietoje.
- Jeigu baterijos ar elementų gnybtai yra purvini, nuvalykite juos švariu sausu audklu.
- Prieš naudojant antrinius elementus ir baterijas reikia įkrauti. Visada naudokite tinkamą įkroviklį ir perskaitykite gamintojo instrukcijose ar įrangos vadove pateiktus tinkamo įkrovimo nurodymus.

- **Nepalikite baterijos ilgai krautis, jei neketinate jos naudoti.**
- **Po ilgo laikymo laikotarpio gali tekti baterijas ar jų elementus kelis kartus įkrauti ir iškrauti, kad būtų pasiekta maksimali galia.**
- **Antriniai elementai ir baterijos geriausių našumą pasiekia tada, kai yra naudojami normalioje kambario temperatūroje (20°C ± 5°C).**
- **Išsaugokite originalią produkto dokumentaciją ateičiai.**
- **Baterijas arba jų elementus montuokite tik prietaise, kuriam jie skirti.**
- **Jei įmanoma, išimkite bateriją iš įrenginio, kai jis nenaudojamas.**
- **Tinkamai utilizuokite.**

## TECHNINĖ PRIEŽIŪRA

- **Vadovaukitės šio vadovo techninės priežiūros skyriuje pateiktais nurodymais.** Naudojant neoriginalias dalis ar nesilaikant techninės priežiūros nurodymų gali kilti elektros smūgio arba sužeidimų pavojus.

## SPECIALIOS SAUGOS TAISYKLĖS

- **Susipažinkite su jūsų elektros prietaiso veikimu.** Atidžiai perskaitykite naudojimo instrukciją. **Susipažinkite su naudojimo būdais ir naudojimo apribojimais, taip pat galimais su šiuo prietaisu susijusiais pavojais.** Laikantis šios taisyklės bus sumažintas elektros smūgio, gaisro ar sunkaus sužalojimo pavojus.
- **Baterijų nereikia įjungti į elektros lizdą; jos visada yra darbinės būsenos.** Atkreipkite dėmesį į galimus pavojus, kai nenaudojate prietaiso su baterija. Prieš keisdami priedus bateriją visada išimkite. Laikantis šios taisyklės bus sumažintas elektros smūgio, gaisro ar sunkaus sužalojimo pavojus.
- **Nedėkite prietaisų su sumontuota baterija arba sudėtinių baterijų šalia ugnies ar karščio šaltinio.** Tai padės sumažinti sprogimo ir galimo susižeidimo riziką.
- **Nemeskite baterijų į ugnį.** Elementai gali sprogti. Susipažinkite su vietoje galiojančiais teisės aktais, kuriuose gali būti pateikti specialūs šalinimo nurodymai.
- **Draudžiama atidaryti arba gadinti bateriją.** Išbėgęs elektrolitas sukelia koroziją ir gali pakenkti akims ar odai. Jis gali būti toksiškas prarijus.
- **Draudžiama sudėtinės baterijas traiškyti, mėtyti arba gadinti.** Draudžiama naudoti sudėtinės baterijas ar įkroviklį, jei jie buvo numesti arba stipriai sutrenkti.

Pažeista baterija gali sprogti. Numestą arba pažeistą bateriją nedelsiant išmeskite tinkamu būdu.

- **Baterijose susidaro vandenilio dujų, kurios gali sprogti dėl atsiradusio uždegimo šaltinio, pvz., dėl įsiziėbusios kontrolinės lemputės.** Siekiant sumažinti sunkių sužalojimų riziką, niekada nenaudokite jokių bevielių gaminių prie atviros liepsnos. Sprogs baterijai gali pasklisti nuolaužas ir chemikalai. Taip atsitikus, tas vietas nedelsiant praplaukite vandeniu.
- **Nekraukite baterijos drėgnoje arba šlapioje vietoje.** Laikantis šios taisyklės bus sumažintas elektros smūgio pavojus.
- **Siekiant geriausių rezultatų baterija turėtų būti įkraunama vietoje, kurioje temperatūra yra didesnė nei 5 °C ir mažesnė nei 40 °C.** Nelaikykite jos lauke arba transporto priemonėse.
- **Ekstremaliomis naudojimo ar temperatūros sąlygomis gali iškėti baterijos skystis.** Jei skystis patenka ant jūsų odos, nedelsiant gerai nuplaukite muliniu vandeniu, o tada neutralizuokite citrinos sultimis arba actu. Jei skystis patenka į akis, skalaukite jas švariu vandeniu mažiausiai 10 minučių, tada nedelsiant kreipkitės į gydytoją. Laikantis šios taisyklės bus sumažintas sunkaus sužalojimo pavojus.
- **Užtikrinkite, kad ant plastikinių dalių nepatektų benzino, tepalo, produktų naftos pagrindu ir pan.** Šiose medžiagose yra chemikalų, kurie gali pakenkti, susilpninti ar sunaikinti plastiką.
- **Prietaisą gali remontuoti tik kvalifikuotas specialistas, naudodamas tik originalias atsargines dalis.** Taip bus užtikrinta, jog sudėtinės baterijos išliks saugios.

**Išsaugokite šitas instrukcijas** Dažnai jas pavartykite ir naudokitės jomis mokydami kitus asmenis, kurie gali naudoti šį prietaisą. Jei kam nors skolinatė šį prietaisą, perduokite ir šias instrukcijas; taip užkirsite kelią netinkamam gaminio naudojimui ir galimiems sužeidimams.

## IŠSAUGOKITE ŠIAS INSTRUKCIJAS!

## TECHNINIAI DUOMENYS

Baterija	BA1400T:	56 V 2,5 Ah ličio jonų
	BA2240T:	56 V 4,0 Ah ličio jonų
	BA2242T:	56 V 4,0 Ah ličio jonų
	BA2800T:	56 V 5,0 Ah ličio jonų
	BA3360T:	56 V 6,0 Ah ličio jonų
	BA4200T:	56 V 7,5 Ah ličio jonų
	BA5600T:	56 V 10 Ah ličio jonų
BA6720T:	56 V 12 Ah ličio jonų	

Baterijos pavadinimas	BA1400T: 14INR19/65 BA2240T: 14INR22/70 14INR22/71 BA2242T: 14INR19/66-2 BA2800T: 14INR19/65-2 BA3360T: 14INR19/66-3 BA4200T: 14INR19/65-3 BA5600T: 14INR19/65-4 BA6720T: 14INR19/65-4 14INR19/66-4
Vardinė įtampa	BA1400T: 50,4 V BA2240T: 50,4 V BA2242T: 50,4 V BA2800T: 50,4 V BA3360T: 50,4 V BA4200T: 50,4 V BA5600T: 50,4 V BA6720T: 50,4 V
Optimali įkrovimo temperatūra	5°C-40°C
Optimali laikymo temperatūra	10°C-26°C
Baterijos svoris	BA1400T: 1,30 kg BA2240T: 1,90 kg BA2242T: 2,20 kg BA2800T: 2,25 kg BA3360T: 2,92 kg BA4200T: 2,90 kg BA5600T: 3,50 kg BA6720T: 3,65 kg
Tinkamas įkroviklis	CH2100E CH3200E CH5500E CH7000E

\* Toliau nurodyti įrankiai turi būti naudojami su BH1000 arba BHX1000 diržais, kai akumuliatoriaus svoris didesnis nei 3 kg.

LT

BCA1200 STA1500  
RTA2300 ST1400E-ST

## APRAŠYMAS

### SUŽINOKITE, KAIP VEIKIA LIČIO JONŲ SUDĖTINĖS BATERIJOS (A pav.)

1. Aušinimo oro prievadas
2. Teigiamas kontaktas
3. Neigiamas kontaktas
4. Įjungimo mygtukas
5. 5 LED indikatorius

## VEIKIMAS

### SUDĖTINĖS BATERIJOS 5 LED INDIKATORIAI

Šioje ličio jonų sudėtinėje baterijoje yra 5 LED indikatoriai; paspauskite įjungimo mygtuką, jei norite pamatyti įkrovos lygį ar darbinę būseną – LED indikatoriai degs 10 sekundžių.

Baterijos įkrovos lygis / darbinė būsena	5 LED indikatoriai	Pastabos
80 % ≤ įkrovos lygis ≤ 100 %		5 LED šviečia žalia spalva
60% ≤ įkrovos lygis < 80%		4 LED šviečia žalia spalva
40% ≤ įkrovos lygis < 60%		3 LED šviečia žalia spalva
20% ≤ įkrovos lygis < 40%		2 LED šviečia žalia spalva
10% ≤ įkrovos lygis < 20%		1 LED šviečia žalia spalva
Įkrovos lygis < 10%		1 LED mirksi raudona spalva
Žema įtampa		5 LED mirksi raudona spalva. Sudėtinė baterija beveik išsikrovė ir ją reikės nedelsiant įkrauti.
Perkaitimas		5 LED šviečia raudona spalva. Atvėsinkite sudėtinę bateriją iki žemesnės nei 67 °C temperatūros.
Savikontrolė	-	BA1400T/BA2242T/ BA2800T/BA3360T/ BA4200T/BA5600T/ BA6720T 5 LED indikatoriai 10 sekundžių dega raudona spalva, po to užgesia ir 10 sekundžių nedega, o galiausiai visi 5 LED indikatoriai vėl užsidega ir 10 sekundžių dega raudona spalva arba kas dvi sekundes mirkčioja žalia spalva – tai priklauso nuo baterijos modelio. Abiem atvejais LED indikatorius šviešimo ciklas kartojasi, kol automatinės patikros procedūra užbaigjama. BA2240T modelyje specialaus indikatoriaus nėra

### BATERIJOS APSAUGA

Baterijos grandinė apsaugo sudėtinės baterijos nuo ekstremalių temperatūros, pernelyg didelio išsikrovimo ir įkrovimo sąlygų. Tam, kad baterija būtų apsaugota nuo žalos ir būtų pratęsta

jos naudojimo trukmė, sudėtinės baterijos grandinė išjungs sudėtinę bateriją, jei įvyks perkrova arba jei naudojimo metu per smarkiai pakils temperatūra. Tai gali atsitikti dėl labai aukšto sukimo momento, jungimo ir gesimo metu. Sudėtinė baterija atsijungs ir užsidegs bei 10 sekundžių degs raudonas maitinimo indikatorius, jeigu baterijos temperatūra viršys 70 °C, ir vėl pradės įprastai veikti, temperatūrai nukritus iki 67 °C.

**Pastaba:** Jei iki galo įkrovus sudėtinę bateriją jos veikimo laikas yra gerokai sutrumpėjęs, tai rodo, kad baigiasi baterijos eksploatavimo laikas ir ji turi būti pakeista.

### EKSPLOATAVIMAS ŠALTU ORU

Ši ličio jonų sudėtinė baterija optimaliai veiks esant 10°C – 26°C temperatūrai. Jei sudėtinė baterija yra labai atšaldyta, ji gali pirmą naudojimo minutę „pulsuoti“ ir taip susižildyti. Sumontuokite sudėtinę bateriją prietaise ir naudokite prietaisą lengvu režimu. Maždaug po minutės sudėtinė baterija bus susižildžiusi ir veiks normaliai.

### KADA ĮKRAUTI SUDĖTINĘ BATERIJĄ

**PASTABA:** Ličio jonų sudėtinės baterijos tiekiamos iš dalies įkrautos. Prieš naudojant jas pirmą kartą, sudėtinę bateriją visiškai įkraukite.

**PASTABA:** Šiose sudėtinėse baterijose įdiegta pažangi savaiminės techninės priežiūros funkcija, padedanti pratęsti baterijos naudojimo trukmę. Atsižvelgiant į baterijos įkrovą, po mėnesio saugojimo automatiškai įsijungs savaiminės įkrovos režimas. Po šios automatinės priežiūros, sudėtinės baterijos pereis į pristabdytosios veiksenos režimą ir išlaikys 30 % savo įkrovos. Laikant vieną mėnesį ar ilgiau, prieš kitą naudojimą visiškai įkraukite bateriją. (netaikoma BA2240T modeliui su kita pažangia technologija baterijos naudojimo laikui pratęsti).

Nėra reikalo prieš įkrovimą iki galo iškrauti sudėtinę bateriją. Ličio jonų bateriją galima įkrauti bet kurio metu, t. y. „atminties“ efekto nebus, jei bus pradėta įkrauti tik po dalinio išsikrovimo. Kad nustatytumėte, kada sudėtinės baterijas reikia įkrauti, remkitės maitinimo indikatoriumi.

### KAIP ĮKRAUTI SUDĖTINĘ BATERIJĄ

Vadovaukitės EGO įkrovikliu CH2100E, CH3200E, CH5500E ir CH7000E operatoriaus vadove pateiktais nurodymais.

### KAIP ĮDĖTI IR IŠIMTI SUDĖTINES BATERIJAS

Vadovaukitės atitinkamo EGO produkto audojimo instrukcijoje pateiktais nurodymais.

## TECHNINĖ PRIEŽIŪRA

**▲ ĮSPĖJIMAS:** Tam, kad būtų išvengta sunkaus sužalojimo, keičiant prietaiso priedus, jų valant arba atliekant jo techninės priežiūros darbus sudėtinė baterija

visada turi būti išimta.

**▲ ĮSPĖJIMAS:** Atliekdami techninės priežiūros darbus, naudokite tik originalias EGO atsargines dalis. Bet kokių kitų dalių naudojimas gali kelti pavojų arba sugadinti gaminį.

**▲ ĮSPĖJIMAS:** Sudėtinų baterijų valymui nerekomenduojama naudoti suslėgto oro. Jeigu valymas suslėgtu oru yra vienintelis galimas būdas, visada dėvėkite apsauginius akinius arba apsauginius akinius su šonine apsauga. Jeigu valymo metu susidaro daug dulkių, naudokite respiratorių.

### BENDROJI TECHNINĖ PRIEŽIŪRA

Valydami plastikinės dalis nenaudokite tirpiklių, įvairių rūšių rinkai teikiami tirpikaliai gali pažeisti daugelis plastikų ir neturėtų būti naudojami, nes gali sugadinti gaminį. Purvo, dulkių, alyvos, tepalo ir pan. valymui naudokite švarų audinį.

**▲ ĮSPĖJIMAS:** Jokių būdu neleiskite ant plastikinių dalių patekti stabdžių skysčiui, benziniui, naftos produktams, skvarbiai alyvai ir pan. Chemikalai gali sugadinti, susilpninti arba suardyti plastiką. Dėl to galite sunkiai susižaloti.

**▲ ĮSPĖJIMAS:** kad sumažėtų gaisro, susižalojimo ir gaminio sugadinimo pavojus dėl trumpojo jungimo, savo įrankio, akumuliatorių bloko ar įkroviklio niekada nemerkite į skystį ir saugokite, kad skystis nepatektų į jų vidų, tokie korozija sukėliantys ar laidūs skysčiai, kaip jūros vanduo, kai kurios pramoninės cheminės medžiagos ir balikliai ar medžiagos su balikliais ir pan. gali sukelti trumpąjį jungimą.

### BATERIJOS

Sudėtinės baterijos surenkamos iš perkraunamų ličio jonų baterijų. Naudojimo trukmė po kiekvieno įkrovimo priklausys nuo darbo pobūdžio.

Šiam įrankiui skirtos baterijos sukurtos siekiant užtikrinti maksimalią eksploatavimo trukmę be trikčių. Kaip ir visos baterijos, jos irgi susidėvės.

Neardykite sudėtinę baterijų ir nebandykite baterijų pakeisti. Tvarkant baterijas, ypač kai dėvimi žiedai ir papuošalai, galima sunkiai nusideginti.

Norėdami užtikrinti ilgiausią įmanomą baterijų eksploatavimo trukmę, perskaitykite naudojimo instrukciją, kad suprastumėte jų veikimą.

- Patartina atjungti įkroviklį ir nuimti ličio jonų sudėtinę bateriją, kai ji nenaudojama.

### Ličio-jonų akumuliatoriaus sandėliavimas ilgiau nei 30 dienų:

Laikykite ličio jonų akumuliatorių ne aukštesnėje kaip 26 °C temperatūroje, sausoje vietoje.

- Sandėliuojant ličio jonų akumuliatoriaus įkrovos lygis turi būti 30–50 %.

- Kas šešis sandėliavimo mėnesius ličio jonų akumuliatorius turi būti visiškai įkraunamas.
- Išorė gali būti valoma audiniu ar minkštu nemetaliniu šepetėliu.

## SUDĖTINĖS BATERIJOS IŠĖMIMAS IR PARUOŠIMAS PERDIRBIMUI



Draudžiama išmesti akumuliatorių įkroviklį ir akumuliatorius arba įkraunamas baterijas kartu su buitinėmis atliekomis.

### Li-ion

Pagal Europos Parlamento ir Tarybos direktyvas 2012/19/EB ir 2006/66/EB nenaudojama elektros ir elektronikos įranga ir nenaudojami arba sugedę akumuliatoriai ir (arba) baterijos turi būti surenkami atskirai ir pašalinami aplinkai nekenkiančiu būdu.

Dėl galimų perdirbimo ir (arba) šalinimo būdų pasitarkite su vietine atliekų tvarkymo institucija.

**⚠ ĮSPĖJIMAS:** Išėmę sudėtinę bateriją prieš išmesdami arba atiduodami perdirbti apvyniokite jos gnybtus tvirta lipnia juosta. Neardykite ir nelaužykite sudėtinės baterijos ir neišimkite jos sudedamųjų dalių. Ličio jonų akumuliatoriai turi būti perdirbami arba tinkamai šalinami. Be to, užtikrinkite, kad gnybtai nesuliestų su metaliniais daiktais ir (arba) kūno dalimis, nes gali įvykti trumpasis jungimas. Saugokite nuo vaikų. Nesilaikant šių įspėjimų galima sukelti gaisrą ir (arba) sunkiai susižeisti.

## TRIKIŲ DIAGNOSTIKA

PROBLEMA	PRIEŽASTIS	ŠALINIMAS
Nenaudojant sudėtinės baterijos ilgiau nei vieną mėnesį jos įkrovos lygis sumažėja.	Automatiškai įsijungia sudėtinės baterijos savaiminės techninės priežiūros funkcija, kad būtų pratęsta jos eksploatavimo trukmė.	Prieš naudodami sudėtinę bateriją ją visiškai įkraukite.
5 LED indikatoriai šviečia raudona spalva, kai sudėtinė baterija atiduoda energiją.	Baterija yra pernelyg įkaitusi.	Atvėsinkite sudėtinę bateriją, kol jos temperatūra nukris žemiau 67 °C.
Baterijos (BA1400T/BA2242T/BA2800T/BA3360T/BA4200T/BA5600T/BA6720T) galinis dangtelis sušyla laikymo metu. Arba 5 raudoni LED indikatoriai dega 10 sekundžių, po to užgessta ir 10 sekundžių nedega ir tuomet vėl 10 sekundžių dega, arba 5 žali LED indikatoriai mirksi kas dvi sekundes: indikatorių ciklas priklauso nuo baterijos modelio.	Atliekama automatinė sudėtinės baterijos savaiminė techninė priežiūra, kad būtų pratęsta jos eksploatavimo trukmė.	Tai normalu, nereikia imtis jokių veiksmų. Paspauskite maitinimo indikatorių ir savaiminės techninės priežiūros vykdymas sustos.
Bateriją įkroviklyje tinkamai neįsikrauna (įkroviklis neveikia ir dega pernelyg šaltos ar įkaitusios baterijos indikatorius).	Įkrovimo metu sudėtinė baterija yra pernelyg šalta ar įkaitusi.	Iš naujo įdėkite sudėtinę bateriją (taikoma tik BA2240T). Sudėtinę bateriją atvėsinkite ar pašildykite. Įkrovimas prasidės, kai sudėtinės baterijos temperatūra vėl taps normalia.

LT

## GARANTIJA

### EGO GARANTINIS POLISAS

Norėdami sužinoti visas „EGO“ garantinio poliso sąlygas, apsilankykite interneto svetainėje [egopowerplus.com](http://egopowerplus.com).

# 128

56V KUMULIATORI — BA1400T/BA2240T/BA2242T/BA2800T/BA3360T/BA4200T/BA5600T/BA6720T

## IZLASIET VISUS NORĀDĪJUMUS!



### IZLASIET UN IZPROTĪET LIETOŠANAS ROKASGRĀMATU

**⚠ Atikušais risks!** Personām, kas lieto elektroniskas ierīces, piemēram kardiostimulatoru, pirms šī produkta lietošanas jākonsultējas ar savu ārstu. Elektriska aprīkojuma darbība sirds kardiostimulatora tiešā tuvumā var izraisīt iekaušanas kardiostimulatora darbībā vai tā darbības atteici.

**⚠ BRĪDINĀJUMS:** Lai nodrošinātu drošumu un uzticamību, visi remonta darbi ir jāveic kvalificētam tehnikajam darbiniekam.

## DROŠĪBAS SIMBOLI

Drošības simbolu uzdevums ir pievērst jūsu uzmanību iespējamam apdraudējumam. Pievērsiet rūpīgu uzmanību drošības simboliem un to skaidrojumiem, un izprotiet tos. Simbolu brīdinājumi paši par sevi nenovērš apdraudējumu. To sniegtie norādījumi un brīdinājumi nevar aizstāt atbilstošus ārkārtas situāciju novēršanas pasākumus.

**⚠ BRĪDINĀJUMS:** Pārliecinieties, ka pirms lietot šo instrumentu esat izlasījis un izpratis visus šīs lietotāja rokasgrāmatas drošības norādījumus, tostarp arī visus drošības brīdinājuma simbolus, piemēram, "BĪSTAMI", "BRĪDINĀJUMS" UN "PIESARDZĪBU". Neievērojot kādu no zemāk uzskaitītajiem norādījumiem, iespējams gūt elektriskās strāvas triecienu, izraisīt ugunsgrēku un/vai gūt nopietnus miesas bojājumus.

**⚠ BRĪDINĀJUMS:** Lai nodrošinātu drošumu un uzticamību, visi remonta darbi ir jāveic kvalificētam tehnikajam darbiniekam.



**⚠ BRĪDINĀJUMS:** Lietojot jebkāda veida elektroinstrumentus, pastāv risks, ka acis tūpa svešķermeņi, kas var izraisīt nopietnus acu bojājumus. Pirms elektroinstrumenta iedarbināšanas vienmēr lietojiet standarta aizsargbrilles vai aizsargbrilles ar sānu aizsargiem un nepieciešamības gadījumā - pilnu sejas aizsugu. Mēs iesakām izmantot aizsargmasku ar plašu skata lērņi, kas tiek veikta virs aizsargbrīlēm, vai aizsargbrilles ar sānu aizsargiem.

**⚠ BRĪDINĀJUMS:** Ugunsgrēka un aizdegšanās risks. Neizjaukt, nekarsēt temperatūrā virs 100 °C un nededzināt. Uzglabājiet akumulatoru oriģinālajā iepakojumā bērniem neaizsniezamā vietā, līdz brīdim, kad to ir paredzēts izmantot. Lietotus akumulatorus nekavējoties utilizējiet saskaņā ar vietējiem noteikumiem par atkritumiem vai otrreizējo pārstrādi.

## DROŠĪBAS NORĀDĪJUMI

Šajā lappusē ir attēloti un aprakstīti drošības simboli, kas var būt uz šī produkta. Pirms iekārtas salikšanas un darbināšanas izlasiet, izprotiet un ievērojiet visus norādījumus par iekārtu.

	Drošības brīdinājums	Uz jūsu drošību attiecināmi piesardzības pasākumi
	Jālieto aizsargbrilles	Strādājot ar šo produktu vienmēr lietojiet standarta aizsargbrilles vai aizsargbrilles ar sānu aizsargiem, kā arī pilnu sejas aizsargu.
	Jāizlasa lietotāja rokasgrāmata	Lai mazinātu traumu gūšanas risku, pirms šī produkta lietošanas lietotājam jāizlasa un jāizprot lietotāja rokasgrāmata.
	Otrreizējās pārstrādes simboli	Neizmetiet akumulatoru blokus/akumulatorus sadzīves atkritumos, ugunī vai ūdenī. Akumulatoru bloki/akumulatori ir jāsavāc, jāpārstrādā atkārtoti vai jāutilizē videi draudzīgā veidā.
	Izņemiet akumulatoru bloku	Vienmēr izņemiet akumulatoru bloku no produkta, ja tiek veikta detaļu izjaukšana, regulēšanas vai tīrīšanas darbi, kā arī tad, kad produkts netiek lietots.
	Nepakļaujiet akumulatoru bloku/akumulatora elementus uguns iedarbībai.	Sargiet no intensīva saules starojuma, uguns, ūdens un mitruma. Pastāv eksplozijas risks.
	Nepakļaujiet akumulatoru bloku/akumulatora elementus ūdens iedarbībai.	

LV

	Apkārtējās vides temperatūra akumulatoru bloka uzlādes laikā	Lai iegūtu labāku rezultātu, akumulators jāuzlādē vietā, kurā temperatūra ir augstāka par 5°C un zemāka par 40°C.
V	Volti	Spriegums
A	Ampēri	Strāva
Hz	Herci	Frekvence (cikli sekundē)
W	Vati	Jauda
min	Minūtes	Laiks
Ah	Ampērstundas	Akumulatora jauda
	Maiņstrāva	Strāvas veids
	Līdzstrāva	Strāvas veids vai raksturlielums

**⚠ BRĪDINĀJUMS:** Izlasiet un izprotiet visus norādījumus! Neievērojot kādu no norādījumiem, iespējams gūt elektriskās strāvas triecienu, izraisīt ugunsgrēku un/vai gūt nopietnus miesas bojājumus. Termins "elektroinstrumenti" visos norādītajos brīdinājumos attiecas uz EGO Power+ ar akumulatoru darbināmajām (bezvadu) zāliena un dārza iekārtām.

## DARBA ZONAS DROŠĪBA

- Gādāriet par to, lai darba zona būtu tīra un labi apgaismota. Strādājot nekārtīgās vai tumšās vietās, rodas nelaimas gadījumi.
- Nedarbiniet elektroinstrumentus sprādzienbīstamās vidēs, piemēram, vidē, kurā atrodas uzliesmojoši šķidrums, gāzes vai putekļi. Elektroinstrumenti rada dzirksteles, kas var aizdedzināt putekļus vai tvaikus.

LV

## ELEKTRODROŠĪBA

- Nepakļaujiet elektroinstrumentus lietus vai mitruma iedarbībai. Ja elektroinstrumentā iekļūst ūdens, palielinās elektriskās strāvas trieciena gūšanas risks.

## AKUMULATORU INSTRUMENTU LIETOŠANA UN APKOPE

- Veiciet uzlādi tikai ar tām uzlādes ierīcēm, kuras ir norādījis ražotājs. Uzlādes ierīce, kas ir piemērota viena veida akumulatoru blokam, var izraisīt ugunsgrēka izcelšanos, ja tā tiek lietota citam akumulatoru blokam.
- Lietojiet elektroinstrumentus tikai ar īpaši tiem paredzētajiem akumulatoru blokiem. Jebkādu citu akumulatoru bloku lietošana var radīt traumas vai izraisīt ugunsgrēku.
- Ja akumulatoru bloks netiek lietots, sargiet to

no citiem metāliskiem objektiem, piemēram, papīra saspaudēm, monētām, atslēgām, naglām, skrūvēm vai citiem neliela izmēra metāliskiem objektiem, kas var izveidot savienojumu starp spaiļēm. Izveidojot īsslēgumu starp akumulatora spaiļēm, iespējams gūt apdegumus vai izraisīt ugunsgrēku.

- Nepareizos izmantošanas apstākļos no akumulatora var iztectēt šķidrums; izvairieties no saskares ar to. Ja nejausi saskarāties ar šķidrumu, noskalojiet ar ūdeni. Ja šķidrums nonāk saskarē ar acīm, papildus vērsieties pēc medicīniskas palīdzības. No akumulatora iztecijs šķidrums var izraisīt kairinājumu vai apdegumus.
- Neizjauciet, neatveriet un nesaplēšiet sekundāros elementus vai akumulatorus.
- Sargiet elementus vai akumulatorus no karstuma un uguns. Izvairieties no uzglabāšanas tiešu saules staru ietekmē.
- Neveidojiet elementa vai akumulatora īsslēgumu. Neuzglabājiet elementus vai akumulatorus brīvi kastē vai atvilktnē, kur tie var izveidot īsslēgumu viens ar otru vai izveidot īsslēgumu ar citu metāla priekšmetu starpniecību.
- Neizņemiet elementu vai akumulatoru no tā oriģinālā iepakojuma, līdz brīdim, kad to ir plānots izmantot.
- Nepakļaujiet elementus vai akumulatorus mehāniskam triecienam. Gadījumā, ja elementos ir vērojama noplūde, nepakļaujiet šķidrumam nonākt saskarē ar ādu vai acīm. Ja esat saskāries ar šķidrumu, nomazgājiet skarto vietu ar lielu ūdens daudzumu un vērsieties pēc medicīniskas palīdzības.
- Neizmantojiet citu uzlādes ierīci, kā vien to, kas ir īpaši paredzēts lietošanai kopā ar šo aprīkojumu.
- Neizmantojiet elementus vai akumulatorus, kas nav paredzēti lietošanai kopā ar šo aprīkojumu.
- Vienā ierīcē nelietojiet kopā dažādu ražotāju, kapacitātes, izmēra vai veidu elementus.
- Uzglabājiet elementus un akumulatorus bērniem neaizsniežamā vietā.
- Ja kāds elements vai akumulators ir ticis norīts, nekavējoties vērsieties pēc medicīniskas palīdzības.
- Aprīkojumam vienmēr iegādājieties pareizo elementu vai akumulatoru.
- Gādāriet, lai elementi un akumulatori būtu tīri un sausi.
- Ja elementu vai akumulatoru spaiļes kļūst netīras, noslaukiet tās ar tīru, sausu drāniņu.
- Sekundārie elementi un akumulatori pirms lietošanas ir jāuzlādē. Vienmēr izmantojiet pareizo uzlādes ierīci un skatiet ražotāja norādījumus vai aprīkojuma rokasgrāmatu, lai iegūtu norādījumus pareizai uzlādes veikšanai.

- Ja akumulators netiek lietots, neatstājiet to uzlādes ierīcē ilgāk, kā tas ir nepieciešams.
- Ja elementi vai akumulatori ir tikusi ilgstoši uzglabāti, var gadīties, ka, lai tiktu sasniegta to maksimālā veikspēja, tos ir nepieciešams uzlādēt un izlādēt vairākas reizes.
- Sekundāro elementu un akumulatoru maksimālā veikspēja tiek sasniegta, ja tie tiek lietoti normālā istabas temperatūrā (20 °C ± 5 °C).
- Saglabājiet oriģinālo produkta informāciju vēlākai pārlasīšanai.
- Lietojiet elementu vai akumulatoru tikai tā sākotnēji paredzētajam lietojumam.
- Kad vien iespējams, izņemiet akumulatoru no aprīkojuma, kad tas netiek lietots.
- Uzturējiet atbilstoši.

## APKOPE

- Ievērojiet šīs rokasgrāmatas apkopes sadaļā iekļautos norādījumus. Izmantojot neautorizētas detaļas vai neievērojot apkopes norādījumus pastāv risks gūt elektriskās strāvas triecienu vai traumas.

## SPECIFISKI DROŠĪBAS NOTEIKUMI

- Pārziniet savu elektroinstrumentu. Uzmanīgi izlasiet lietotāja rokasgrāmatu. Apgūstiet instrumenta pielietojumu un tā iespēju robežas, kā arī apziniet iespējamo apdraudējumu, kas ir saistīts ar šo instrumentu. Ievērojot šo noteikumu, mazinās elektriskās strāvas triecienu, ugunsgrēka vai nopietnas traumas gūšanas risks.
- Ar akumulatoru darbināmiem instrumentiem nav jābūt pievienotiem elektrotīkliem, tādējādi tie vienmēr ir gatavi darbam. Apzinieties iespējamos apdraudējumus, kas pastāv, kad nelietojat savu ar akumulatoru darbināmo instrumentu. Pirms piederumu maiņišanas vienmēr noņemiet akumulatoru. Ievērojot šo noteikumu, mazinās elektriskās strāvas triecienu, ugunsgrēka vai nopietnu miesas bojājumu gūšanas risks.
- Nenovietojiet ar akumulatoru darbināmos instrumentus vai akumulatoru bloku atklātas liesmas vai karstuma avota tuvumā. Šādi iespējams mazināt eksplozijas un iespējamu traumu gūšanas risku.
- Nemetiet akumulatorus ugunī. Elementi var eksplodēt. Lai iegūtu informāciju par pašiem utilizēšanas noteikumiem, skatiet vietējos spēkā esošos normatīvos aktus.
- Neatveriet un nepārveidojiet akumulatoru. Izceļšis elektrolītu šķidrums ir korozīvs un var radīt acu vai ādas bojājumus. Norīšanas gadījumā tas var būt toksisks.
- Nesaspiediet, nemetiet un nebojājiet akumulatoru bloku. Nelietojiet akumulatoru bloku vai uzlādes ierīci, kas ir tikusi nometta vai ir saņēmusi asu triecienu. Bojāts akumulators var uzsprāgt. Nokritis vai bojāts

akumulators nekavējoties atbilstoši jāutilizē.

- Akumulatori izdala ūdeņradi un aizdegšanās avota, piemēram, nelielas atklātas liesmas tuvumā tie var uzsprāgt. Lai mazinātu nopietnu traumu gūšanas risku, nekad neizmantojiet nevienu bezvadu produktu atklātas liesmas tuvumā. Eksplozējies akumulators var izsviest detaļas un ķīmiskas vielas. Nonākot saskarsmē ar tām, nekavējoties skalojiet skarto vietu ar ūdeni.
- Neveiciet akumulatora uzlādi mitrā vai slapjā vietā. Ievērojot šo noteikumu, mazinās elektriskās strāvas triecienu gūšanas risks.
- Lai iegūtu optimālāko rezultātu, akumulatora uzlāde jāveic vietā, kurā temperatūra ir virs 5° un ne augstāka par 40°. Neuzglabājiet akumulatoru ārpus telpām vai automašīnās.
- Lietojot ekstremālā veidā vai ekstremālā temperatūrā, akumulatorā var rasties noplūde. Ja šķidrums nonāk saskarē ar ādu, nekavējoties nomazgājiet to ar ziepēm un ūdeni, pēc tam neitralizējiet skarto vietu ar citrona sulu vai etiķi. Ja šķidrums nokļūst acīs, skalojiet tās ar tīru ūdeni vismaz 10 minūtes, pēc tam nekavējoties vērsieties pēc medicīniskas palīdzības. Ievērojot šo noteikumu, mazinās smagu miesas bojājumu gūšanas risks.
- Neļaujiet benzīnam, eļļām, uz naftas bāzes izgatavotiem produktiem u.c. nonākt saskarē ar plastikāta detaļām. Šīs vielas satur ķīmiskas vielas, kas var bojāt vai iznīcināt plastikāta detaļas vai padarīt tās trauslas.
- Akumulatora bloka apkopi lieciet veikt kvalificētām personām, kas izmanto tikai identiskas rezerves daļas. Tādējādi tiek nodrošināta akumulatoru bloka drošības saglabāšana.

**Saglabājiet šos norādījumus!** Laiku pa laikam pārskatiet tos un izmantojiet tos, lai instruētu citas personas, kas varētu izmantot šo instrumentu. Ja jūs šo instrumentu aizdozat kādai citai personai, aizdodiet arī šo rokasgrāmatu, lai nepieļautu, ka produkts tiek lietots nepareizi, kā arī lai izvairītos no iespējamām traumām.

**SAGLABĀJIET ŠOS NORĀDĪJUMUS!**

## SPECIFIKĀCIJAS

Akumulators	BA1400T:	56 V 2,5 Ah litija jonu
	BA2240T:	56 V 4,0 Ah litija jonu
	BA2242T:	56 V 4,0 Ah litija jonu
	BA2800T:	56 V 5,0 Ah litija jonu
	BA3360T:	56 V 6,0 Ah litija jonu
	BA4200T:	56 V 7,5 Ah litija jonu
	BA5600T:	56 V 10 Ah litija jonu
BA6720T:	56 V 12 Ah litija jonu	

Akumulators nosaukums	BA1400T: 14INR19/65 BA2240T: 14INR22/70 14INR22/71 BA2242T: 14INR19/66-2 BA2800T: 14INR19/65-2 BA3360T: 14INR19/66-3 BA4200T: 14INR19/65-3 BA5600T: 14INR19/65-4 BA6720T: 14INR19/65-4 14INR19/66-4
Nominālais spriegums	BA1400T: 50,4 V BA2240T: 50,4 V BA2242T: 50,4 V BA2800T: 50,4 V BA3360T: 50,4 V BA4200T: 50,4 V BA5600T: 50,4 V BA6720T: 50,4 V
Optimālā uzlādes temperatūra	5°C-40°C
Optimālā uzglabāšanas temperatūra	10°C-26°C
Akumulatora svars	BA1400T: 1,30 kg BA2240T: 1,90 kg BA2242T: 2,20 kg BA2800T: 2,25 kg BA3360T: 2,92 kg BA4200T: 2,90 kg BA5600T: 3,50 kg BA6720T: 3,65 kg
Saderīgais lādētājs	CH2100E CH3200E CH5500E CH7000E

\* Tālāk norādītie instrumenti ir jāizmanto kopā ar BH1000 vai BHX1000 uzskabi, ja akumulatora svars pārsniedz 3 kg.

BCA1200	STA1500
RTA2300	ST1400E-ST

## APRAKSTS

### IEPAZĪSTIET LITIJA JONU AKUMULATORA BLOKU (A att.)

1. Dzesēšanas gaisa pieslēgvietā
2. Pozitīvais kontakts
3. Negatīvais kontakts
4. Barošanas poga
5. LED indikators

## DARBĪBA

### AKUMULATORU BLOKA 5 KRĀSU LED INDIKATORS

# 132

56 VOLTU AKUMULATORS — BA1400T/BA2240T/BA2242T/BA2800T/BA3360T/BA4200T/BA5600T/BA6720T

Šis litija jonu akumulatoru bloks ir aprīkots ar 5-LED indikatoru; nospiediet barošanas pogu, lai parādītu uzlādes līmeni vai darbības statusu; LED indikators degs 10 sekundes.

Akumulatora uzlādes līmenis/darbības statuss	5-LED indikators	Piezīmes
80% ≤ uzlādes līmenis ≤ 100%		5-LED deg zaļā krāsā
60% ≤ uzlādes līmenis < 80%		4-LED deg zaļā krāsā
40% ≤ uzlādes līmenis < 60%		3-LED deg zaļā krāsā
20% ≤ uzlādes līmenis < 40%		2-LED deg zaļā krāsā
10% ≤ uzlādes līmenis < 20%		1-LED deg zaļā krāsā
uzlādes līmenis < 10%		1-LED mirgo sarkanā krāsā
Zemspriegums		5-LED mirgo sarkanā krāsā. Akumulatoru bloks ir gandrīz izlādējies, un to ir iekavējoties jāuzlāde.
Pārāk augsta temperatūra		5-LED deg sarkanā krāsā. Atdzesējiet akumulatoru bloku, līdz temperatūra pazeminās zem 67 °C.
Pašapkope	-	Modelim BA1400T/BA2242T/BA2800T/BA3360T/BA4200T/BA5600T/BA6720T atkarībā no akumulatora versijas 5 gaismas diodes deg sarkanā krāsā 10 sekundes un pēc tam nodziest uz 10 sekundēm, pēc tam vēlreiz iedegas sarkanā krāsā un deg 10 sekundes, vai arī 5 gaismas diodes mirgo zaļā krāsā ik pēc divām sekundēm. Abos gadījumos gaismas diodes deg vienu ciklu līdz pašapkopes beigām. Modelim BA2240T nav īpaša indikatora.

## AKUMULATORA AIZSARDZĪBA

Akumulatora elektriskā shēma pasargā akumulatoru bloku no ekstremālām temperatūrām, pārlietu dzļu izlādi, kā arī pārmērīgu uzlādi. Ja tiek konstatēta akumulatoru bloka

pārmērīga uzlāde vai lietošanas laikā pārmērīgi paaugstinās temperatūra, elektriskā shēma izslēdz akumulatoru bloku, lai pasargātu akumulatoru no bojājumiem, kā arī palīdzinātu tā kalpošanas laiku. Tas var notikt situācijās, kurās ir ļoti augsts griezes moments, berze vai bremzējoša iedarbība. Ja akumulatora bloka darba temperatūra pārsniedz 70 °C, tas izslēdzas, un 10 sekundes deg strāvas indikators sarkanā krāsā; kad temperatūra nokrīt līdz 67 °C, akumulatora bloks atsāk darboties kā parasti.

**Piezīme:** Ja akumulatoru bloks ir pilnībā uzlādēts, bet tā darbības laiks ir ievērojami saīsinājies, tas norāda, ka akumulatoru kalpošanas laiks tuvojas beigām un tie ir jānomaina.

### DARBĪBA AUKSTĀ LAIKĀ

Litija jonu akumulatoru bloks optimālo veiktspēju sasniedz temperatūrās no 10°C līdz 26°C grādiem. Ja akumulatoru bloks ir ļoti auksts, pirmajā darbības minūtē tas var "pulsēt", lai tādējādi uzsilītu. Pievienojiet akumulatoru bloku instrumentam un izmantojiet instrumentu vieglā darba režīmā. Pēc aptuveni vienas minūtes akumulatoru bloks būs uzsilis un darbosies normāli.

### KAD VEIKT AKUMULATORA BLOKA UZLĀDI

**PIEZĪME:** Litija jonu akumulatoru bloki tiek piegādāti daļēji uzlādētā stāvoklī. Pirms to pirmreizējās lietošanas uzlādējiet akumulatoru bloku pilnībā.

**PIEZĪME:** Šis akumulatoru bloks ir aprīkots ar novatorisku pašapkopes funkciju, kas palīdzina tā kalpošanas laiku. Ja akumulatoru bloks netiek lietots ilgāk par mēnesi, tad atkarībā no akumulatora uzlādes līmeņa, šī funkcija automātiski veic akumulatora pašizlādi. Pēc šīs pašapkopes procedūras akumulatoru bloks pārslēdzas miega režīmā un saglabā 30% uzlādes līmeni. Ja akumulators tiek uzglabāts ilgāk par mēnesi, pirms lietošanas pilnībā uzlādējiet to. (Neattiecas uz modeli BA2240T, kas ir aprīkots ar citu moderno tehnoloģiju, kas pagarina akumulatora darbības laiku.)

Pirms uzlādes nav nepieciešams pilnībā iztukšot akumulatoru. Litija jonu akumulatoru iespējams uzlādēt jebkurā laikā un tam neizstrādājas "atmiņa", ja tas tiek uzlādēts tikai pēc daļējas izlādes. Lai noteiktu, kad nepieciešams veikt akumulatoru bloka uzlādi, skatiet jaudas indikatoru.

### KĀ VEIKT AKUMULATORA BLOKA UZLĀDI

Ievērojiet EGO lādētāja CH2100E, CH3200E, CH5500E un CH7000E lietotāja rokasgrāmatā sniegtos norādījumus.

### AKUMULATORA BLOKA PIEVIENOŠANA UN ATVIENOŠANA

Ievērojiet norādījumus, kas iekļauti konkrētā EGO produkta lietotāja rokasgrāmatā.

### APKOPE

**▲ BRĪDINĀJUMS:** Lai izvairītos no nopietniem miesas bojājumiem, vienmēr izņemiet akumulatoru bloku no instrumenta, kad veicat piederumu maiņu, tīrīšanu vai

jebkāda veida apkopes darbus.

**▲ BRĪDINĀJUMS:** Veicot apkopes darbus, vienmēr izmantojiet identiskas EGO rezerves daļas. Izmantojot jebkādas citas detaļas, var tikt radīts apdraudējums vai iespējams bojāt produktu.

**▲ BRĪDINĀJUMS:** Akumulatoru bloka tīrīšanai nav ieteicams izmantot saspiestu gaisu. Ja tīrīšana ar saspiestu gaisu ir vienīgais veids, kā iespējams veikt tīrīšanu, vienmēr lietojiet standarta aizsargbrilles vai aizsargbrilles ar sānu aizsargiem. Ja darbības laikā rodas putekļi, lietojiet arī elpceļu aizsargmasku.

### VISPARĪGĀ APKOPE

Tirot plastikāta detaļas, izvairieties no šķīdinātāju lietošanas. Tirdzniecībā iegādājami šķīdinātāji bojā vairumu plastmasas materiālu, un, tos lietojot, iespējams sabojāt plastmasu. Lai notīrītu netīrumus, putekļus, eļļu, smērvielas u.c., izmantojiet tīras drāniņas.

**▲ BRĪDINĀJUMS:** Nekad neļaujiet bremžu šķidrumiem, benzīnam, uz naftas bāzes izgatavotiem produktiem, zemas viskozitātes eļļām nonākt saskarē ar plastikāta detaļām. Ķīmiskās vielas var bojāt, vājināt vai iznīcināt plastmasu, tādējādi radot nopietnu miesas bojājumu gūšanas risku.

**▲ BRĪDINĀJUMS!** LAI SAMAZINĀTU ĪSSAVIENOJUMA RISKU KĀS RADA UGUNSGRĒKA, MIESAS BOJĀJUMU UN PRODUKTA BOJĀJUMU DRAUDUS, NEKAD NEIEGREMĒJIET INSTRUMENTU, AKUMULATORU VAI LĀDĒTĀJU ŠĶIDRUMĀ VAI NEĻAUJIET ŠĶIDRUMAM TAJOS IEKĻŅŅ. ĪSSAVIENOJUMU VAR IZRAISĪT KOROZĪVI VAI VADĪTSPĒJĪGI ŠĶIDRUMI, PIEMĒRAM, JŪRAS ŪDENS, NOTEIKTAS RŪPNIECISKĀS ĶĪMIKĀLIJAS UN BALINĀTĀJI VAI BALINĀTĀJUS SATUROŠĪ PRODUKTI UTT.

### AKUMULATORI

Akumulatoru bloks ir aprīkots ar atkārtoti uzlādējamiem litija jonu akumulatoriem. Lietošanas ilgums pēc katras uzlādes reizes ir atkarīgs no paveiktā darba veida.

Šī instrumenta akumulatori ir izstrādāti tā, lai tie nodrošinātu maksimāli ilgu, bezproblēmātisku kalpošanas laiku. Kā ikviens akumulators, tie pēc kāda laika nolietosies.

Neizļaujiet akumulatoru bloku, mēģinot nomainīt akumulatorus. Darbojoties ar akumulatoriem, it īpaši, ja tiek nēsāti gredzeni vai rotaslietas, iespējams gūt smagus apdegumus.

Lai akumulatori kalpotu maksimāli ilgi, izlasiet un izprotiet lietotāja rokasgrāmatu.

- Ieteicams atvienot uzlādes ierīci no elektrotīkla un izņemt litija jonu akumulatoru bloku, ja tā netiek lietota.

### Ja litija jonu akumulatoru bloks tiek uzglabāts ilgāk par 30 dienām:

Uzglabājiet litija jonu akumulatoru bloku sausā vietā, kurā temperatūra nepārsniedz 26°C.

- Uzglabājot litija jonu akumulatoru blokus, pievērsiet uzmanību tam, lai to uzlādes līmenis būtu no 30% - 50%.

LV

- Ik pēc sešiem uzglabāšanas mēnešiem pilnībā uzlādējiet lītiņa jonu akumulatoru bloku.
- Tā ārpur var notīrīt, izmantojot drāniņu vai mikstu, nemetālsku suku.

## AKUMULATORU BLOKA IZŅEMŠANA UN SAGATAVOŠANA OTRREIZĒJAI PĀRSTRĀDEI



### Li-ion

Neizmetiet uzlādes ierīci un baterijas/akumulatorus saimniecības atkritumos!

Saskaņā ar Eiropas Savienības Direktīvu 2012/19/ES un Direktīvu 2006/66/EK, vairs neizmantojamas elektriskas un elektroniskas iekārtas, kā arī bojāti vai izlietoti akumulatoru bloki/baterijas ir jāsavāc atsevišķi un jāutilizē videi atbilstošā veidā.

Lai iegūtu informāciju par iespējamajām otrreizējās pārstrādes un/vai utilizēšanas iespējām, sazinieties ar vietējo par atkritumu apsaimniekošanu atbildīgo varas iestādi.

**⚠ BRĪDINĀJUMS:** Pēc akumulatoru bloka izņemšanas, lai veiktu tā utilizēšanu vai nodošanu atkārtotai pārstrādei, pārklājiet akumulatoru bloka spaiļus ar izturīgu filmlenti. Nemēģiniet iznīcināt vai izjaukt akumulatoru bloku, vai izņemt kādu no tā sastāvdaļām. Lītiņa jonu akumulatoru atkārtota pārstrāde vai utilizēšana ir jāveic pareizi. Tāpat nekad nepieskarieties spaiļem ar metāliskiem priekšmetiem un/vai ķermeņa daļām, jo tādējādi iespējams izveidot īsslēgumu. Sargiet no bērniem. Neievērojot šos brīdinājumus, iespējams izraisīt ugunsgrēku un/vai gūt nopietnas traumas.

## PROBLĒMU NOVĒRŠANA

PROBLĒMA	CĒLONIS	RISINĀJUMS
Ja akumulatoru bloks netiek lietots ilgāk par vienu mēnesi, tā uzlādes līmenis samazinās.	Akumulatoru bloks ir automātiski veicis pašapkopi, lai pagarinātu kalpošanas ilgumu.	Pirms lietošanas pilnībā uzlādējiet akumulatoru bloku.
Akumulatoru bloka darbības laikā 5-LED indikators deg sarkanā krāsā..	Akumulators ir pārāk karsts.	Atdzesējiet akumulatoru bloku, līdz temperatūra pazeminās zem 67°C.
Uzglabāšanas laikā akumulatora gala vāciņš ir silts (BA1400T/BA2242T/BA2800T/BA3360T/BA4200T/BA5600T/BA6720T). 5 gaismas diodes deg sarkanā krāsā 10 sekundes un pēc tam nodziest uz 10 sekundēm, pēc tam vēlreiz iedegas sarkanā krāsā un deg 10 sekundes, vai arī 5 gaismas diodes mirgo zaļā krāsā ik pēc divām sekundēm. Šis atšķirības ir atkarīgas no akumulatora versijas.	Akumulatoru bloks ir automātiski veicis pašapkopi, lai pagarinātu akumulatora kalpošanas ilgumu.	Nav nepieciešams veikt nekādas darbības, tas ir normāli. Nospiežot jaudas indikatoru, pašapkopes process tiks apturēts.
Akumulators lādētājā netiks uzlādēts pareizi (lādētājs nedarbojas un deg aukstā/karstā akumulatora indikators.).	Uzlādes laikā akumulatoru bloks kļūst pārāk karsts/auksts	Vēlreiz ievietojiet akumulatoru bloku (tikai modelim BA2240T), atdzesējiet vai atļiecīgi uzsilidiet akumulatoru bloku. Uzlāde sāksies, tiklīdz akumulatoru bloks atgriezīsies normālā temperatūrā.

LV

## GARANTĪJA

### EGO GARANTĪJAS POLITIKA

Lūdzu, apmeklējiet tīmekļa vietni [egopowerplus.com](http://egopowerplus.com), kur pieejama pilna EGO Garantijas politikas noteikumu un nosacījumu versija.

# 134

56 VOLTU AKUMULATORS — BA1400T/BA2240T/BA2242T/BA2800T/BA3360T/BA4200T/BA5600T/BA6720T

## ΔΙΑΒΑΣΤΕ ΟΛΕΣ ΤΙΣ ΟΔΗΓΙΕΣ!



### ΔΙΑΒΑΣΤΕ ΚΑΙ ΚΑΤΑΝΟΗΣΤΕ ΤΟ ΕΓΧΕΙΡΙΔΙΟ ΟΔΗΓΙΩΝ

**⚠ Υπολειπόμενοι κίνδυνοι!** Άνθρωποι που φέρουν ηλεκτρονικές συσκευές όπως βηματοδότες πρέπει να συμβουλευτούν τους γιατρούς τους πριν τη χρήση αυτού του προϊόντος. Η λειτουργία ηλεκτρικών εξοπλισμών κοντά σε βηματοδοτή μπορεί να προκαλέσει παρεμβολές ή βλάβη στον βηματοδοτή.

**⚠ ΠΡΟΕΙΔΟΠΟΙΗΣΗ:** Για να διασφαλίσετε την ασφάλεια και την αξιοπιστία, όλες οι επισκευές πρέπει να διεξάγονται από εξειδικευμένο τεχνικό του σέρβις.

## ΣΥΜΒΟΛΑ ΑΣΦΑΛΕΙΑΣ

Ο σκοπός των συμβόλων ασφαλείας είναι να σας τραβήξουν την προσοχή για ενδεχόμενους κινδύνους. Προσέξτε και κατανοήστε τα σύμβολα ασφαλείας και τις επεξηγήσεις που τα συνοδεύουν. Οι προειδοποιήσεις συμβόλων από μόνες τους δεν εξαλείφουν κανέναν κίνδυνο. Οι οδηγίες και οι προειδοποιήσεις που παρέχουν δεν υποκαθιστούν τα μέτρα σωστής πρόληψης ατυχημάτων.

**⚠ ΠΡΟΕΙΔΟΠΟΙΗΣΗ:** Βεβαιωθείτε ότι έχετε διαβάσει και κατανοήσει όλες τις οδηγίες ασφαλείας στο παρόν Εγχειρίδιο χειριστή, συμπεριλαμβανομένων όλων των συμβόλων ασφαλείας όπως «**ΚΙΝΔΥΝΟΣ**», «**ΠΡΟΕΙΔΟΠΟΙΗΣΗ**» και «**ΠΡΟΣΟΧΗ**», προτού χρησιμοποιήσετε αυτό το εργαλείο. Η μη τήρηση όλων των παρακάτω οδηγιών μπορεί να οδηγήσει σε ηλεκτροπληξία, πυρκαγιά ή/και σοβαρό ατομικό τραυματισμό.

**⚠ ΠΡΟΕΙΔΟΠΟΙΗΣΗ:** Για να διασφαλίσετε την ασφάλεια και την αξιοπιστία, όλες οι επισκευές πρέπει να διεξάγονται από εξειδικευμένο τεχνικό του σέρβις.



**⚠ ΠΡΟΕΙΔΟΠΟΙΗΣΗ:** Η λειτουργία ηλεκτρικών εργαλείων μπορεί να επιφέρει εκτόξευση ξένων αντικειμένων στα μάτια σας, με αποτέλεσμα σοβαρή βλάβη σε αυτά. Προτού ξεκινήσετε τη λειτουργία του ηλεκτρικού εργαλείου φοράτε πάντα προστατευτικά γυαλιά ή γυαλιά με πλευρική προστασία και εφόσον απαιτείται πλήρη προστατευτική προσώπιδα. Συστήνουμε μια προσώπιδα ασφαλείας ευρείας όρασης για χρήση πάνω από γυαλιά ή συνήθη προστατευτικά γυαλιά με πλευρική προστασία.





**⚠ ΠΡΟΕΙΔΟΠΟΙΗΣΗ:** Κίνδυνος πυρκαγιάς και εγκαυμάτων. Μην αποσυναρμολογείτε, μη θερμαίνετε πάνω από τους 100 °C, ή καίτε. Φυλάτε τη μπαταρία εκτός εμβέλειας παιδιών και στη γνήσια συσκευασία, έως ότου είναι έτοιμη για χρήση. Απορρίψτε τις χρησιμοποιημένες μπαταρίες έγκαιρα σύμφωνα με τους τοπικούς κανονισμούς ανακύκλωσης ή διάθεσης απορριμμάτων.

## ΟΔΗΓΙΕΣ ΑΣΦΑΛΕΙΑΣ

Αυτή η σελίδα απεικονίζει και περιγράφει τα σύμβολα ασφαλείας που υπάρχουν ενδεχομένως σε αυτό το προϊόν. Διαβάξτε, κατανοήστε και ακολουθήστε όλες τις οδηγίες στη μηχανή προτού προσαρτηθεί να διεξαγάγε εργασίες συναρμολόγησης και λειτουργίας.

	Ειδοποίηση ασφαλείας	Προφυλάξτε που σχετίζονται με την ασφάλειά σας
	Φοράτε προστατευτικά γυαλιά	Φοράτε πάντοτε προστατευτικά γυαλιά ή γυαλιά ασφαλείας με πλευρική προστασία και πλήρη προστατευτική προσώπιδα κατά τη λειτουργία αυτού του προϊόντος.
	Διαβάστε το εγχειρίδιο χρήσης	Προκειμένου να μειωθεί ο κίνδυνος τραυματισμού, ο χρήστης πρέπει να διαβάσει και να κατανοήσει το εγχειρίδιο χρήσης προτού χρησιμοποιήσει αυτό το προϊόν.
	Σύμβολα ανακύκλωσης	Μην απορρίπτετε τις συστοιχίες μπαταριών/ τις μπαταρίες στα οικιακά απορρίμματα, στη φωτιά ή σε νερό. Οι συστοιχίες μπαταριών/οι μπαταρίες πρέπει να συλλέγονται, να ανακυκλώνονται ή να απορρίπτονται με τρόπο φιλικό προς το περιβάλλον.
	Αφαίρεση της συστοιχίας μπαταριών	Αφαιρείτε πάντα τη συστοιχία μπαταριών από το προϊόν, όταν τοποθετείτε εξαρτήματα, κάνετε ρυθμίσεις, διεξάγετε καθαρισμό ή όταν δεν χρησιμοποιείτε το προϊόν.

GR

	Μην εκθέσετε τη συστοιχία μπαταριών/ τα στοιχεία μπαταρίας σε φωτιά.	Έναντι συνεχούς έντονης ηλιακής ακτινοβολίας, φωτιάς, νερού και υγρασίας. Κίνδυνος έκρηξης.
	Μην εκθέσετε τη συστοιχία μπαταριών/ τα στοιχεία μπαταρίας σε νερό.	
	Θερμοκρασία περιβάλλοντος φόρτισης της συστοιχίας μπαταριών	Για καλύτερα αποτελέσματα η μπαταρία σας πρέπει να φορτίζεται σε μια τοποθεσία στην οποία η θερμοκρασία είναι μεγαλύτερη από 5°C και μικρότερη από 40°C.
V	Volt	Τάση
A	Amperes	Ρεύμα
Hz	Hertz	Συχνότητα (κύκλοι ανά δευτερόλεπτο)
W	Watt	Ισχύς
min	Λεπτά	Χρόνος
Ah	Αμπερώρες	Χωρητικότητα μπαταρίας
	Εναλλασσόμενο ρεύμα	Τύπος ρεύματος
	Συνεχές ρεύμα	Τύπος ή χαρακτηριστικό του ρεύματος

**GR**

**⚠ ΠΡΟΕΙΔΟΠΟΙΗΣΗ:** Διαβάστε και κατανοήστε όλες τις οδηγίες. Η μη τήρηση όλων των οδηγιών μπορεί να οδηγήσει σε ηλεκτροπληξία, πυρκαγιά ή/και σοβαρό ατομικό τραυματισμό. Ο όρος «ηλεκτρικό εργαλείο» στις αναφερόμενες προειδοποιήσεις αναφέρεται σε μηχανήματα της EGO Power+ σε χλοοκοπτικά και μηχανήματα κήπου που λειτουργούν με μπαταρία (ασύρματα).

## ΑΣΦΑΛΕΙΑ ΣΤΟ ΧΩΡΟ ΕΡΓΑΣΙΑΣ

- Διατηρείτε τον χώρο εργασίας καθαρό και καλά φωτισμένο. Οι ακατάστατοι χώροι ή οι χώροι με κακό φωτισμό ενισχύουν την πιθανότητα πρόκλησης ατυχημάτων.
- Μη χρησιμοποιείτε ηλεκτρικά εργαλεία σε περιβάλλον με εύφλεκτη ατμόσφαιρα, όπου υπάρχουν εύφλεκα υγρά, αέρια ή σκόνη. Τα ηλεκτρικά εργαλεία προκαλούν σπινθηρισμούς, οι

οποίοι είναι πιθανό να αναφλέξουν τη σκόνη ή τις αναθυμιάσεις

## ΗΛΕΚΤΡΙΚΗ ΑΣΦΑΛΕΙΑ

- Μην εκθέτετε τα ηλεκτρικά εργαλεία σε βροχή ή συνθήκες υγρασίας. Αν εισχωρήσει νερό μέσα στο ηλεκτρικό εργαλείο θα αυξηθεί ο κίνδυνος ηλεκτροπληξίας.

## ΧΡΗΣΗ ΚΑΙ ΦΡΟΝΤΙΔΑ ΤΟΥ ΕΡΓΑΛΕΙΟΥ

- Επαναφορτίζετε το εργαλείο μόνο με τους φορτιστές που ορίζονται από τον κατασκευαστή. Ένας φορτιστής που είναι κατάλληλος για έναν τύπο μπαταρίας μπορεί να δημιουργήσει κίνδυνο πυρκαγιάς αν χρησιμοποιηθεί με άλλο τύπο μπαταρίας.
- Χρησιμοποιείτε τα ηλεκτρικά εργαλεία μόνο με τις μπαταρίες που προορίζονται για αυτά. Η χρήση οποιασδήποτε άλλης μπαταρίας μπορεί να προκαλέσει κίνδυνο τραυματισμού και πυρκαγιάς.
- Όταν η μπαταρία δεν χρησιμοποιείται, φυλάσσετε τη μακριά από μεταλλικά αντικείμενα όπως συνδετήρες, νομίσματα, κλειδιά, καρφιά, βίδες ή άλλα μικρά μεταλλικά αντικείμενα, τα οποία μπορεί να δημιουργήσουν σύνδεση μεταξύ των ακροδεκτών. Το βραχυκύκλωμα των ακροδεκτών της μπαταρίας μεταξύ τους ενδέχεται να προκαλέσει εγκαυμα ή πυρκαγιά.
- Σε συνθήκες κακής χρήσης, μπορεί να εκτοξευτούν υγρά από την μπαταρία. Να αποφεύγετε την επαφή με αυτά. Σε περίπτωση που υπάρξει επαφή κατά λάθος, ξεπλύνετε με νερό. Αν το υγρό έρθει σε επαφή με τα μάτια, αναζητήστε επιπλέον ιατρική βοήθεια. Τα υγρά, τα οποία εκτινάσσονται από την μπαταρία ενδέχεται να προκαλέσουν ερεθισμό ή εγκαύματα.
- Μην αποσυρμαολογήσετε, ανοίξετε ή τημαχίσετε δευτερεύουσες κυψέλες ή μπαταρίες.
- Μην εκθέτετε κυψέλες ή μπαταρίες σε θερμότητα ή πυρκαγιά. Αποφεύγετε την αποθήκευση στο άμεσο φως του ήλιου.
- Μην βραχυκυκλώνετε μια κυψέλη ή μπαταρία. Μην αποθηκεύετε τα στοιχεία ή τις μπαταρίες τυχαία μέσα σε ένα κουτί ή συρτάρι όπου μπορεί να προκληθεί βραχυκύκλωμα μεταξύ τους ή μπορεί να βραχυκυκλωθούν από άλλα μεταλλικά αντικείμενα.
- Μην απομακρύνετε ένα στοιχείο ή μια μπαταρία από τη γνήσια συσκευασία, έως ότου χρειαστούν για τη χρήση.
- Μην υποβάλλετε τα στοιχεία ή τις μπαταρίες σε μηχανικές κρούσεις.
- Σε περίπτωση που παρουσιαστεί διαρροή στοιχείου, μην αφήσετε το υγρό να έρθει σε επαφή με το δέρμα ή τα μάτια. Σε περίπτωση που υπάρξει

επαφή, πλύνετε την προσβληθείσα περιοχή με άφθονο νερό και αναζητήστε ιατρική βοήθεια.

- **Μη χρησιμοποιήσετε κανέναν άλλο φορτιστή εκτός από αυτόν που παρέχεται ειδικά για χρήση με τον εξοπλισμό.**
- **Μη χρησιμοποιήσετε στοιχεία ή μπαταρίες που δεν προορίζονται για χρήση με τον εξοπλισμό σας.**
- **Μην αναμειγνύετε στοιχεία διαφορετικών κατασκευαστών, χωρητικότητων, μεγέθους ή τύπου μέσα στη συσκευή.**
- **Φυλάσσετε τα στοιχεία και τις μπαταρίες μακριά από παιδιά.**
- **Αναζητήστε αμέσως ιατρική βοήθεια σε περίπτωση κατάποσης στοιχείου ή μπαταρίας.**
- **Πάντα να προμηθεύσετε το σωστό στοιχείο ή μπαταρία για τον εξοπλισμό.**
- **Διατηρείτε τα στοιχεία και τις μπαταρίες καθαρά και στεγνά.**
- **Σκουπίστε τα στοιχεία ή τους ακροδέκτες μπαταρίας με ένα καθαρό και στεγνό πανί, αν βρωμίσουν.**
- **Πριν τη χρήση πρέπει να φορτίζετε δευτερεύοντα στοιχεία και μπαταρίες.** Να χρησιμοποιείτε πάντα το σωστό φορτιστή και να ανατρέχετε στις οδηγίες του κατασκευαστή ή στο εγχειρίδιο εξοπλισμού για τις σωστές οδηγίες φόρτισης.
- **Μην αφήνετε μια μπαταρία να φορτίζεται για παρατεταμένο χρονικό διάστημα όταν δεν χρησιμοποιείται.**
- **Μετά από παρατεταμένα χρονικά διαστήματα αποθήκευσης, είναι πιθανόν τα στοιχεία ή οι μπαταρίες να χρειάζεται να φορτιστούν και να αποφορτιστούν αρκετές φορές για να φτάσουν στη μέγιστη απόδοση.**
- **Τα δευτερεύοντα στοιχεία και οι μπαταρίες παρέχουν την καλύτερη απόδοση όταν χρησιμοποιούνται σε κανονική θερμοκρασία δωματίου (20°C ± 5°C).**
- **Φυλάσσετε τα αρχικά έντυπα του προϊόντος για μελλοντική χρήση.**
- **Χρησιμοποιείτε το στοιχείο ή τη μπαταρία μόνο για την εφαρμογή για την οποία προορίζεται.**
- **Όταν είναι δυνατόν αφαιρείτε την μπαταρία από τον εξοπλισμό όταν δεν χρησιμοποιείται.**
- **Απορρίπτετε με σωστό τρόπο.**

#### ΣΕΡΒΙΣ

- **Τηρείτε τις οδηγίες στο τμήμα «Συντήρηση» του παρόντος εγχειριδίου.** Η χρήση μη εξουσιοδοτημένων εξαρτημάτων ή η μη τήρηση των

οδηγιών συντήρησης μπορεί να προκαλέσει κίνδυνο ηλεκτροπληξίας ή τραυματισμού.

#### ΕΙΔΙΚΟΙ ΚΑΝΟΝΕΣ ΑΣΦΑΛΕΙΑΣ

- **Γνωρίστε το ηλεκτρικό σας εργαλείο.** Διαβάστε προσεκτικά το εγχειρίδιο χρήσης. Ενημερωθείτε για τις εφαρμογές και τους περιορισμούς, όπως και τους πιθανούς κινδύνους που σχετίζονται με τη χρήση του παρόντος εργαλείου. Η τήρηση αυτού του κανόνα θα μειώσει τον κίνδυνο ηλεκτροπληξίας, πυρκαγιάς ή σοβαρού τραυματισμού.
- **Τα εργαλεία μπαταρίας δεν πρέπει να συνδέονται σε ηλεκτρική πρίζα.** Γι' αυτό βρίσκονται πάντα σε κατάσταση λειτουργίας. Λαμβάνετε υπόψη τους πιθανούς κινδύνους όταν δεν χρησιμοποιείτε το εργαλείο μπαταρίας. Απομακρύνετε πάντα τη μπαταρία προτού αλλάξετε αξεσουάρ. Η τήρηση αυτού του κανόνα θα μειώσει τον κίνδυνο ηλεκτροπληξίας, πυρκαγιάς ή σοβαρού ατομικού τραυματισμού.
- **Μην τοποθετείτε τα εργαλεία μπαταρίας ή τη συστοιχία μπαταριών κοντά σε φωτιά ή θερμότητα.** Έτσι θα μειωθεί ο κίνδυνος έκρηξης και πιθανός τραυματισμός.
- **Μην απορρίπτετε τις μπαταρίες στη φωτιά.** Τα στοιχεία μπορεί να εκραγούν. Ελέγχετε τους τοπικούς κώδικες για πιθανές ειδικές οδηγίες απόρριψης.
- **Μην ανοίγετε ή παραμορφώνετε τη μπαταρία.** Ο ηλεκτρολύτης που αποδεδомευείται είναι διαβρωτικός και μπορεί να προκαλέσει βλάβη στα μάτια ή το δέρμα. Μπορεί να είναι τοξικός εάν καταποθεί.
- **Μην συνθλίβετε, πετάτε ή προκαλείτε ζημιά στη συστοιχία μπαταριών.** Μη χρησιμοποιείτε μια συστοιχία μπαταριών ή έναν φορτιστή που έχει πέσει ή έχει χτυπηθεί δυνατά. Μια μπαταρία με βλάβη μπορεί να εκραγεί. Απορρίπτετε με σωστό τρόπο μια μπαταρία που έχει πέσει κάτω ή έχει ζημιά.
- **Οι μπαταρίες φέρουν αέριο υδρογόνο και μπορεί να εκραγούν στην παρουσία μιας πηγής ανάφλεξης, όπως μια φλόγα εναύσματος.** Για να μειωθεί ο κίνδυνος σοβαρού ατομικού τραυματισμού ποτέ μη χρησιμοποιείτε οποιοδήποτε ασύρματο προϊόν εάν υπάρχουν εμφανείς φλόγες. Από την έκρηξη μιας μπαταρίας μπορεί να εκσφενδονιστούν μικρά τεμάχια και χημικές ουσίες. Εάν εκτεθείτε σε αυτά, ξεπλύνετε αμέσως με νερό.
- **Μη φορτίζετε τη μπαταρία σε νωπό ή υγρό περιβάλλον.** Η τήρηση αυτού του κανόνα θα μειώσει τον κίνδυνο ηλεκτροπληξίας.
- **Για καλύτερα αποτελέσματα η μπαταρία σας πρέπει να φορτίζεται σε μια τοποθεσία στην οποία η θερμοκρασία είναι μεγαλύτερη από 5°C και μικρότερη από 40°C.** Μην την αποθηκεύετε σε εξωτερικό χώρο ή σε οχήματα.

- **Υπό ακραίες συνθήκες χρήσης ή θερμοκρασίας, μπορεί να συμβεί διαρροή μπαταρίας.** Εάν έρθει υγρό σε επαφή με το δέρμα σας, ξεπλύνετε αμέσως με σαπούνι και νερό, κατόπιν ουδετεροποιήστε με χυμό λεμονιού ή ξίδι. Εάν εισέλθει υγρό στα μάτια σας, ξεπλύνετε τα με καθαρό νερό τουλάχιστον για 10 λεπτά και κατόπιν αναζητήστε αμέσως ιατρική βοήθεια. Η τήρηση αυτού του κανόνα θα μειώσει τον κίνδυνο σοβαρού τραυματισμού.
- **Μην επιτρέπετε να έρχεται βενζίνη, λάδια, προϊόντα με βάση τη βενζίνη κ.λπ. να έλθουν σε επαφή με πλαστικά τμήματα.** Αυτές οι ουσίες περιέχουν χημικές ουσίες που μπορεί να προκαλέσουν ζημιά, να αποδυναμώσουν ή να καταστρέψουν το πλαστικό.
- **Η συντήρηση της συστοιχίας μπαταριών σας πρέπει να γίνεται από εξειδικευμένο επισκευαστή, χρησιμοποιώντας μόνο ίδια ανταλλακτικά.** Έτσι θα εξασφαλιστεί η διατήρηση της ασφάλειας της συστοιχίας μπαταριών.

**Φυλάξτε αυτές τις οδηγίες.** Ανατρέχετε σε αυτές συχνά και χρησιμοποιείτε τις για να εκπαιδεύετε άλλους που μπορεί να χρησιμοποιήσουν το εργαλείο. Εάν δανείσετε σε κάποιον αυτό το εργαλείο, δανείστε και αυτές τις οδηγίες, ώστε να εμποδιστεί ασφαλή χρήση του προϊόντος και πιθανό τραυματισμό.

## ΦΥΛΑΞΤΕ ΑΥΤΕΣ ΤΙΣ ΟΔΗΓΙΕΣ!

## ΠΡΟΔΙΑΓΡΑΦΕΣ

Μπαταρία	BA1400T: 56 V 2,5 Ah λιθίου - ιόντων BA2240T: 56 V 4,0 Ah λιθίου - ιόντων BA2242T: 56 V 4,0 Ah λιθίου - ιόντων BA2800T: 56 V 5,0 Ah λιθίου - ιόντων BA3360T: 56 V 6,0 Ah λιθίου - ιόντων BA4200T: 56 V 7,5 Ah λιθίου - ιόντων BA5600T: 56 V 10 Ah λιθίου - ιόντων BA6720T: 56 V 12 Ah λιθίου - ιόντων
Χαρακτηρισμός Μπαταρία	BA1400T: 14INR19/65 BA2240T: 14INR22/70 14INR22/71 BA2242T: 14INR19/66-2 BA2800T: 14INR19/65-2 BA3360T: 14INR19/66-3 BA4200T: 14INR19/65-3 BA5600T: 14INR19/65-4 BA6720T: 14INR19/65-4 14INR19/66-4

Όνομαστική τάση	BA1400T: 50,4 V BA2240T: 50,4 V BA2242T: 50,4 V BA2800T: 50,4 V BA3360T: 50,4 V BA4200T: 50,4 V BA5600T: 50,4 V BA6720T: 50,4 V
Βέλτιστη θερμοκρασία φόρτισης	5°C-40°C
Βέλτιστη θερμοκρασία αποθήκευσης	10°C-26°C
Βάρος μπαταρίας	BA1400T: 1,30 kg BA2240T: 1,90 kg BA2242T: 2,20 kg BA2800T: 2,25 kg BA3360T: 2,92 kg BA4200T: 2,90 kg BA5600T: 3,50 kg BA6720T: 3,65 kg
Συμβατός φορτιστής	CH2100E CH3200E CH5500E CH7000E

\* Τα ακόλουθα ηλεκτρικά εργαλεία πρέπει να χρησιμοποιούνται με τον μαντάνα BH1000 ή BHx1000, εφόσον το βάρος της μπαταρίας υπερβαίνει τα 3 kg.

BCA1200 STA1500  
RTA2300 ST1400E-ST

## ΠΕΡΙΓΡΑΦΗ

### ΓΝΩΡΙΣΤΕ ΤΗ ΣΥΣΤΟΙΧΙΑ ΜΠΑΤΑΡΙΩΝ ΛΙΘΙΟΥ - ΙΟΝΤΩΝ (Εικ. Α)

1. Θύρα αέρα ψύξης
2. Θετική επαφή
3. Αρνητική επαφή
4. Κουμπί ισχύος
5. Ένδειξη 5 LED

## ΛΕΙΤΟΥΡΓΙΑ

### ΕΝΔΕΙΞΗ ΜΕ 5 LED ΣΤΗ ΣΥΣΤΟΙΧΙΑ ΜΠΑΤΑΡΙΑΣ

Αυτή η συστοιχία μπαταρίας λιθίου – ιόντων είναι εξοπλισμένη με μια ένδειξη 5 LED. Πιέζοντας το κουμπί

ισχύος προβάλλεται η στάθμη φόρτισης ή η κατάσταση λειτουργίας, η ένδειξη LED διαρκεί για 10 δευτερόλεπτα.

Στάθμη φόρτισης μπαταρίας/ Κατάσταση λειτουργίας	Ένδειξη με 5 LED	Παρατηρήσεις
80% ≤ Στάθμη φόρτισης ≤ 100%		5 LED ανάβουν με πράσινο χρώμα
60% ≤ Στάθμη φόρτισης < 80%		4 LED ανάβουν με πράσινο χρώμα
40% ≤ Στάθμη φόρτισης < 60%		3 LED ανάβουν με πράσινο χρώμα
20% ≤ Στάθμη φόρτισης < 40%		2 LED ανάβουν με πράσινο χρώμα
10% ≤ Στάθμη φόρτισης < 20%		1 LED ανάβουν με πράσινο χρώμα
Στάθμη φόρτισης < 10%		1 LED αναβοσβήνει με κόκκινο χρώμα.
Χαμηλή τάση		5 LED αναβοσβήνει με κόκκινο χρώμα. Η συστοιχία μπαταρίας έχει σχεδόν εξαντληθεί και πρέπει να φορτιστεί αμέσως.
Υπερβόλουσα θερμοκρασία		5 LED ανάβουν με κόκκινο χρώμα. Κρυώστε τη συστοιχία μπαταρίας μέχρι η θερμοκρασία να πέσει κάτω των 67°C.

Αυτόματη συντήρηση	-	Στις BA1400T/BA2242T/BA2800T/BA3360T/BA4200T/BA5600T/BA6720T ανάβουν 5 LED σταθερά κόκκινες για 10 δευτερόλεπτα, μετά σβήνουν και παραμένουν σβηστές για 10 δευτερόλεπτα, έπειτα ανάβουν σταθερά κόκκινες για 10 δευτερόλεπτα ή οι 5 LED αναβοσβήνουν πράσινες ανά δύο δευτερόλεπτα, ανάλογα με την έκδοση της κάθε μπαταρίας. Και στις δύο περιπτώσεις, οι LED θα επαναλάβουν το κύκλο μέχρι να ολοκληρωθεί η απουσυντήρηση. Η BA2240T δε διαθέτει ειδική ένδειξη.
--------------------	---	--

#### ΠΡΟΣΤΑΣΙΑ ΜΠΑΤΑΡΙΑΣ

Το κύκλωμα μπαταρίας προστατεύει τη συστοιχία μπαταριών από ακραίες θερμοκρασίες υπερεφόρτιση και υπερφόρτιση. Για την προστασία της μπαταρίας από ζημίες και για την παράταση της διάρκειας ζωής της, το κύκλωμα της συστοιχίας μπαταριών θα απενεργοποιήσει τη συστοιχία μπαταριών εάν υπερφορτωθεί ή εάν η θερμοκρασία αυξηθεί πάρα πολύ κατά τη χρήση. Αυτό μπορεί να συμβεί σε εξαιρετικά υψηλή ροπή, μάγκωμα και παύσεις. Η συστοιχία μπαταρίας θα απενεργοποιηθεί με την ένδειξη ενεργοποίησης να ανάβει κόκκινη για 10 δευτερόλεπτα εάν η θερμοκρασία λειτουργίας υπερβεί τους 70°C, ενώ θα συνεχίσει την κανονική λειτουργία της μόλις η θερμοκρασία επιστρέψει στους 67°C.

**Ειδοποίηση:** Ένας σημαντικά μειωμένος χρόνος λειτουργίας μετά από πλήρη φόρτιση της συστοιχίας μπαταριών υποδηλώνει ότι οι μπαταρίες βρίσκονται κοντά στο τέλος της διάρκειας ζωής τους και πρέπει να γίνει αντικατάσταση.

#### ΛΕΙΤΟΥΡΓΙΑ ΣΕ ΨΥΧΡΕΣ ΚΑΙΡΙΚΕΣ ΣΥΝΘΗΚΕΣ

Η παρούσα συστοιχία μπαταριών λίθιου - ιόντων παρέχει βέλτιστη απόδοση σε θερμοκρασίες μεταξύ 10°C και 26°C. Όταν η συστοιχία μπαταριών είναι πολύ κρύα μπορεί να «πλάσσεται» το πρώτο λεπτό χρήσης ώστε να ζεσταθεί. Τοποθετήστε τη συστοιχία μπαταριών σε κάποιο εργαλείο και χρησιμοποιήστε την για κάποια ελαφριά χρήση. Μετά από περίπου ένα λεπτό, η συστοιχία μπαταρίας θα έχει ζεσταθεί και θα λειτουργήσει κανονικά.

#### ΠΟΤΕ ΑΠΑΙΤΕΙΤΑΙ ΦΟΡΤΙΣΗ ΤΗΣ ΣΥΣΤΟΙΧΙΑΣ ΜΠΑΤΑΡΙΑΩΝ

**ΣΗΜΕΙΩΣΗ:** Οι συστοιχίες μπαταριών ιόντων - λίθιου αποστέλλονται μερικώς φορτισμένες. Πριν τη πρώτη χρήση, φορτίστε τη συστοιχία μπαταριών πλήρως.

GR

**ΣΗΜΕΙΩΣΗ:** Αυτή η συστοιχία μπαταριών είναι εξοπλισμένη με μια προηγμένη λειτουργία αυτοσυντήρησης ώστε να επιμηκυνθεί η διάρκεια ζωής της μπαταρίας. Ανάλογα με τη φόρτιση μπαταρίας, αυτή θα διεξάγει αυτόματα μια λειτουργία αυτοεκφόρτισης μετά από ένα μήνα αποθήκευσης. Μετά από αυτή την αυτοσυντήρηση, η συστοιχία μπαταριών θα εισέλθει στη λειτουργία ύπνου και θα διατηρήσει το 30% της απόδοσης φόρτισης. Εάν αποθηκευτεί για ένα μήνα ή περισσότερο, επαναφορτίστε τη μπαταρία πριν την επόμενη χρήση. (Δεν ισχύει για την BA2240T, η οποία είναι εξοπλισμένη με άλλη προηγμένη τεχνολογία για την παράταση της διάρκειας ζωής της μπαταρίας.)

Δεν απαιτείται η πλήρης αποφόρτιση της μπαταρίας πριν από την επαναφόρτιση. Η μπαταρία ιόντων λιθίου μπορεί να φορτιστεί ανά πάσα στιγμή και δημιουργεί ένα είδος «μνήμης» κάθε φορά που αποφορτίζεται μερικώς. Χρησιμοποιήστε την ένδειξη ισχύος για να καθορίσετε πότε πρέπει να επαναφορτιστεί η συστοιχία μπαταριών.

## ΤΡΟΠΟΣ ΦΟΡΤΙΣΗΣ ΤΗΣ ΣΥΣΤΟΙΧΙΑΣ ΜΠΑΤΑΡΙΩΝ

Τηρείτε τις οδηγίες του εγχειριδίου χρήσης των φορτιστών EGO CH2100E, CH3200E, CH5500E και CH7000E.

## ΠΡΟΣΑΡΤΗΣΗ ΚΑΙ ΑΠΟΜΑΚΡΥΝΣΗ ΤΗΣ ΣΥΣΤΟΙΧΙΑΣ ΜΠΑΤΑΡΙΩΝ

Τηρείτε τις οδηγίες στο εγχειρίδιο χρήσης για το μεμονωμένο προϊόν EGO.

## ΣΥΝΤΗΡΗΣΗ

**▲ ΠΡΟΕΙΔΟΠΟΙΗΣΗ:** Για την αποφυγή σοβαρού ατομικού τραυματισμού, αφαιρέστε πάντοτε τη συστοιχία μπαταριών από το εργαλείο όταν αλλάξετε αξεσουάρ, διεξάγετε καθαρισμό ή εργασίες συντήρησης.

**▲ ΠΡΟΕΙΔΟΠΟΙΗΣΗ:** Όταν κάνετε συντήρηση του εργαλείου, χρησιμοποιείτε μόνο ίδια ανταλλακτικά της EGO. Η χρήση οποιωνδήποτε άλλων εξαρτημάτων μπορεί να προκαλέσει κίνδυνο ή υλικές ζημιές.

**▲ ΠΡΟΕΙΔΟΠΟΙΗΣΗ:** Δεν συστήνεται να χρησιμοποιείτε πεπιεσμένο στεγνό αέρα ως μέθοδο καθαρισμού της συστοιχίας μπαταριών. Εάν ο καθαρισμός με πεπιεσμένο αέρα είναι η μόνη μέθοδος, φοράτε πάντα γυαλιά προστασίας ή γυαλιά με πλευρική προστασία. Κατά τη χρήση υπό συνθήκες σκόνης, φοράτε μάσκα.

## ΓΕΝΙΚΗ ΣΥΝΤΗΡΗΣΗ

Αποφύγετε τη χρήση διαλυτών κατά τον καθαρισμό των πλαστικών εξαρτημάτων. Τα περισσότερα πλαστικά είναι ευπαθή στη χρήση διαφόρων τύπων διαλυτών του εμπόριου και καταστρέφονται από τη χρήση τους. Χρησιμοποιείτε καθαρά πανιά για την απομάκρυνση βρωμιάς, σκόνης, λαδιού, γράσου κλπ.

**▲ ΠΡΟΕΙΔΟΠΟΙΗΣΗ:** Μην αφήσετε σε καμιά στιγμή να έρθουν σε επαφή τα πλαστικά εξαρτήματα με υγρά φρένων, βενζίνη, πετρελαϊκά προϊόντα, θειοξυδικά λάδια κλπ. Τα χημικά μπορούν να φθείρουν, να λεπτύνουν ή να καταστρέψουν τα πλαστικά εξαρτήματα με κίνδυνο σοβαρού τραυματισμού.

**▲ ΠΡΟΕΙΔΟΠΟΙΗΣΗ:** ΓΙΑ ΜΕΙΩΣΗ ΤΟΥ ΚΙΝΔΥΝΟΥ ΠΥΡΚΑΓΙΑΣ, ΑΤΟΜΙΚΟΥ ΤΡΑΥΜΑΤΙΣΜΟΥ ΚΑΙ ΖΗΜΙΑΣ ΣΤΟ ΠΡΟΪΟΝ ΛΟΓΩ ΒΡΑΧΥΚΥΚΛΩΜΑΤΟΣ, ΠΟΤΕ ΜΗ ΒΥΘΙΖΕΤΕ ΤΟ ΕΡΓΑΛΕΙΟ ΣΑΣ, ΤΗ ΣΥΣΤΟΙΧΙΑ ΜΠΑΤΑΡΙΑΣ Η ΤΟ ΦΟΡΤΙΣΤΗ ΣΕ ΥΓΡΑ Η ΜΗΝ ΕΠΙΤΡΕΠΕΤΕ ΥΓΡΑ ΝΑ ΕΙΣΕΡΧΟΝΤΑΙ ΜΕΣΑ ΣΕ ΑΥΤΑ. ΔΙΑΒΡΩΤΙΚΑ Η ΛΑΓΩΓΙΜΑ ΥΓΡΑ ΟΠΩΣ ΘΑΛΑΣΣΙΝΟ ΝΕΡΟ, ΟΡΙΣΜΕΝΑ ΒΙΟΜΗΧΑΝΙΚΑ ΧΗΜΙΚΑ ΚΑΙ ΧΛΩΡΙΝΗ Η ΠΡΟΪΟΝΤΑ ΠΟΥ ΠΕΡΙΕΧΟΥΝ ΧΛΩΡΙΝΗ Κ.ΛΠ. ΜΠΟΡΕΙ ΝΑ ΠΡΟΚΑΛΕΣΟΥΝ ΒΡΑΧΥΚΥΚΛΩΜΑ ΜΠΑΤΑΡΙΑΣ

Το πακέτο μπαταριών περιλαμβάνει επαναφορτιζόμενες μπαταρίες ιόντων λιθίου. Η διάρκεια χρήσης της κάθε φόρτισης εξαρτάται από τον τύπο της εκτελούμενης εργασίας. Οι μπαταρίες του παρόντος εργαλείου έχουν σχεδιαστεί με τέτοιο τρόπο, ώστε να παρέχουν τη μέγιστη διάρκεια βέλτιστης απόδοσης. Όπως όλες οι μπαταρίες, κάποια στιγμή θα φθαρούν.

Μην αποσυναρμολογείτε το πακέτο μπαταριών και μην επιχειρήσετε να αντικαταστήσετε τις μπαταρίες που περιέχει. Ο χειρισμός των μπαταριών, ειδικά όταν φοράτε δαχτυλίδια ή κοσμήματα, μπορεί να προκαλέσει σοβαρά εγκαύματα.

Για να επιτευχθεί η μέγιστη δυνατή διάρκεια ζωής της μπαταρίας, διαβάστε και κατανοήστε το εγχειρίδιο χρήσης.

- Συνιστάται η αποσύνδεση του φορτιστή και η αφαίρεση της συστοιχίας μπαταριών ιόντων λιθίου, όταν το εργαλείο σας δε χρησιμοποιείται.

## Αποθήκευση πακέτων μπαταριών ιόντων λιθίου για περισσότερο από 30 ημέρες:

Αποθηκεύετε τη συστοιχία μπαταριών ιόντων λιθίου σε χώρο χωρίς υγρασία με θερμοκρασία κάτω από 26°C.

- Αποθηκεύετε το πακέτο μπαταριών ιόντων λιθίου σε κατάσταση φόρτισης 30%-50%.
- Μετά από έξι μήνες αποθήκευσης, φορτίστε πλήρως το πακέτο μπαταριών ιόντων λιθίου.
- Μπορείτε να καθαρίσετε το εξωτερικό τους με κάποιο πανί ή με κάποια μαλακή βούρσα.

## ΑΦΑΙΡΕΣΗ ΣΥΣΤΟΙΧΙΑΣ ΜΠΑΤΑΡΙΩΝ ΚΑΙ ΠΡΟΕΤΟΙΜΑΣΙΑ ΓΙΑ ΤΗΝ ΑΝΑΚΥΚΛΩΣΗ

Μην απορρίπτετε το φορτιστή μπαταρίας και τις μπαταρίες/επαναφορτιζόμενες μπαταρίες στα οικιακά απορρίμματα!



Li-ion

GR

Σύμφωνα με τον Ευρωπαϊκό νόμο 2012/19/ΕΕ, οι ηλεκτρικοί και οι ηλεκτρονικοί εξοπλισμοί που δεν χρησιμοποιούνται πλέον και σύμφωνα με τον Ευρωπαϊκό νόμο 2006/66/ΕΚ, οι ελαττωματικές ή χρησιμοποιημένες συστοιχίες μπαταριών/μπαταρίες πρέπει να συλλέγονται ξεχωριστά και να απορρίπτονται με περιβαλλοντικά αστό τρόπο.

Συμβουλευτείτε τον δήμο σας για πληροφορίες σχετικά με τις διαθέσιμες επιλογές ανακύκλωσης ή/και απόρριψης.

**▲ ΠΡΟΕΙΔΟΠΟΙΗΣΗ:** Κατά την αφαίρεση της συστοιχίας μπαταριών για την απόρριψη ή ανακύκλωση,

καλύψτε τους ακροδέκτες της συστοιχίας μπαταριών με αυτοκόλλητη ταινία μεγάλης αντοχής. Μην προσπαθείτε να καταστρέψετε ή αποσυναρμολογήσετε τη συστοιχία μπαταριών ή να απομακρύνετε κάποια από τα στοιχεία της. Οι μπαταρίες λιθίου - ιόντων πρέπει να ανακυκλώνονται ή να απορρίπτονται σωστά. Επίσης ποτέ μην αγγίζετε τους ακροδέκτες με μεταλλικά αντικείμενα ή/και με τμήματα του σώματος καθώς μπορεί να προκύψει βραχυκύκλωμα. Κρατάτε μακριά από παιδιά. Μην συμμόρφωση με αυτές τις προειδοποιήσεις μπορεί να επιφέρει πυρκαγιά ή/και σοβαρό τραυματισμό.

## ΑΝΤΙΜΕΤΩΠΙΣΗ ΠΡΟΒΛΗΜΑΤΩΝ

ΠΡΟΒΛΗΜΑ	ΑΙΤΙΑ	ΕΠΙΛΥΣΗ
Η ισχύς φόρτισης της συστοιχίας μπαταριών μειώνεται μετά από μη χρήση για παραπάνω από ένα μήνα.	Η συστοιχία μπαταριών έχει διεξάγει αυτόματα αυτοσυντήρηση για επιμήκυνση της διάρκειας ζωής της.	Επαναφορτίστε πλήρως τη συστοιχία μπαταριών πριν τη χρήση.
Η ένδειξη 5 LED ανάβει με κόκκινο χρώμα όταν η συστοιχία μπαταρίας λειτουργεί.	Η μπαταρία είναι πολύ καυτή.	Επιτρέψτε να κρυώσει η συστοιχία μπαταριών έως ότου η θερμοκρασία πέσει κάτω από τους 67°C.
Το θερματικό πώμα της μπαταρίας θερμαίνεται κατά την αποθήκευση (BA1400T/BA2242T/BA2800T/BA3360T/BA4200T/BA5600T/BA6720T). Οι 5 LED είτε ανάβουν σταθερά κόκκινο για 10 δευτερόλεπτα, στη συνέχεια σβήνουν για 10 δευτερόλεπτα, μετά ανάβουν σταθερά κόκκινο για άλλα 10 δευτερόλεπτα, είτε οι 5 LED αναβοσβήνουν πράσινο ανά δύο δευτερόλεπτα. Η διαφορά εξαρτάται από τον τύπο της μπαταρίας.	Η συστοιχία μπαταριών έχει διεξάγει αυτόματα αυτοσυντήρηση για επιμήκυνση της διάρκειας ζωής της μπαταρίας.	Δεν απαιτείται καμία ενέργεια. Αυτό είναι φυσιολογικό. Πιέστε την ένδειξη ισχύος για να σταματήσει η διαδικασία αυτοσυντήρησης.
Η μπαταρία δε φορτίζει σωστά με το φορτιστή (ο φορτιστής δε λειτουργεί και ανάβει η ένδειξη κρύας/ζεστής μπαταρίας).	Η συστοιχία μπαταριών είναι υπερβολικά ζεστή/κρύα κατά τη διάρκεια της φόρτισης.	Επαναποθετήστε τη συστοιχία μπαταριών (μόνο BA2240T). Κρυώστε ή ζεστάνετε τη συστοιχία μπαταριών. Η φόρτιση θα ξεκινήσει όταν η συστοιχία μπαταριών επιστρέψει σε φυσιολογική θερμοκρασία.

GR

## ΕΓΓΥΣΗ

### ΠΟΛΙΤΙΚΗ ΕΓΓΥΗΣΗΣ EGO

Επισκεφθείτε την ιστοσελίδα [egopowerplus.com](http://egopowerplus.com) για όλους τους όρους και τις προϋποθέσεις της πολιτικής εγγύησης EGO.

## TÜM TALIMATLARI OKUYUN!



**KULLANMA KILAVUZUNU OKUYUP ANLAYIN**

**⚠️ Artık risk!** Kalp pili gibi elektronik cihaz kullanan kişiler bu ürünü kullanmadan önce hekimlerine danışmalıdır. Elektrikli cihazların, kalp pili yakınında çalıştırılması kalp pilinde parazitte veya arızaya neden olabilir.

**⚠️ UYARI:** Güvenliği ve güvenilirliği sağlamak için, tüm onarım işlemleri yetkili bir servis teknisyeni tarafından gerçekleştirilmelidir.

## GÜVENLİK SEMBOLLERİ

Güvenlik sembollerinin amacı olası tehlikelere dikkatinizi çekmektir. Güvenlik sembolleri ve yanlarındaki açıklamalar özel dikkat ve anlayış göstermenizi gerektirir. Uyarı sembolleri kendi başlarına herhangi bir tehlikeyi gidermez. Sundukları talimat ve uyarılar uygun kaza önleme önlemlerinin yerine geçmez.

**⚠️ UYARI:** Bu aleti kullanmadan önce, "TEHLİKE" "UYARI" ve "DİKKAT" gibi tüm güvenlik uyarı ve sembollerini içeren bu Kullanım Kılavuzu içerisindeki tüm güvenlik talimatlarını okuyup anladığınızdan emin olun. Aşağıdaki talimatların tamamına uyulmaması elektrik çarpması, yangın ve/veya ciddi kişisel yaralanma ile sonuçlanabilir.

**⚠️ UYARI:** Güvenliği ve güvenilirliği sağlamak için, tüm onarım işlemleri yetkili bir servis teknisyeni tarafından gerçekleştirilmelidir.



**⚠️ UYARI:** Herhangi bir elektrikli aletin kullanımı yabancı nesnelerin gözlerinize fırlatılması sonucunu doğurabilir, bu da gözlerde ciddi hasara yol açabilir. Elektrikli aleti kullanmaya başlamadan önce, daima göz koruması veya yan siperleri olan koruyucu gözlük takın ve gerektiğinde tam yüz siperi kullanın. Gözlük üzerine kullanım için Geniş Görüşlü Koruyucu Maske ya da yan siperleri olan standart koruyucu gözlükleri tavsiye ederiz.

**⚠️ UYARI:** Yangın ve yanık riski. Sökmeyin, 100 °C'nin üzerinde ısıtmayın veya yakmayın. Pili kullanılacağı zamana kadar çocukların ulaşamayacağı yerlerde ve orijinal ambalajında saklayın. Kullanılmış pilleri beklemeden bölgenizdeki geri dönüşüm veya atık yönetmeliklerine uygun olarak imha edin.

## GÜVENLİK TALIMATLARI

Bu sayfada, bu ürün üzerinde görülebilecek güvenlik sembolleri gösterilmekte ve açıklanmaktadır. Makineyi monte etmeye ve kullanmaya başlamadan önce, makineye ilişkin tüm talimatları okuyup anlayın ve bu talimatlara uyun.

	Güvenlik Uyarısı	Güvenliğinizle ilgili önlemler
	Koruyucu Gözlük Takın	Bu ürünü çalıştırırken daima göz koruması, yan siperleri olan koruyucu gözlük ya da tam yüz maskesi kullanın.
	Kullanım Kılavuzunu Okuyun	Yaralanma riskini azaltmak için, kullanıcı bu ürünü kullanmadan önce kullanım kılavuzunu okuyup anlamalıdır.
	Li-ion Geri Dönüşüm Sembolleri	Pil paketlerini/pilleri ev atıklarıyla birlikte atmayın, su veya ateş içinde imha etmeyin. Pil paketleri/piller çevre dostu bir şekilde toplanmalı, geri dönüşümü sağlanmalı veya imha edilmelidir.
	Pil paketini çıkarın	Parçaları monte ederken, ayar yaparken, temizlikten önce ve ürün kullanımda değilken daima pil paketini üründen çıkarın.
	Pil paketini/pil hücrelerini ateşe maruz bırakmayın.	Sürekli yoğun güneş ışığı, ateş, su ve neme karşı. Patlama tehlikesi.
	Pil paketini/pil hücrelerini suya maruz bırakmayın.	
	Pil paketi şarj için ortam sıcaklığı	En iyi sonuçlar için, pil sıcaklığın 5 °C'nin üzerinde ve 40 °C'nin altında olduğu bir ortamda şarj edilmelidir.

V	Volt	Voltaj
A	Amper	Akım
Hz	Hertz	Frekans (saniyedeki dönüş sayısı)
W	Watt	Güç
min	Dakika	Zaman
Ah	Amper-saat	Akü kapasitesi
~	Alternatif Akım	Akım türü
≡	Doğru Akım	Akım türü ve özelliği

**⚠ UYARI:** Tüm talimatları anlayarak okuyun. Talimatların tamamına uyulmaması elektrik çarpması, yangın ve/veya ciddi yaralanma ile sonuçlanabilir. Uyarılarda geçen "elektrikli alet" terimi ile EGO Power+ pille çalışan (kablolu) Çim Bıçme ve Bahçe makineleri kastedilmektedir.

### ÇALIŞMA ALANI GÜVENLİĞİ

- Çalışma alanını temiz tutun ve yeterli aydınlatma sağlayın. Karışık veya karanlık alanlar kazalara yol açar.
- Elektrikli aletleri yanıcı sıvı, gaz veya toz vb. içeren patlayıcı ortamlarda çalıştırmayın. Elektrikli aletten çıkan kıvılcıklar toz veya gazları tutuşturabilir.

### ELEKTRİK GÜVENLİĞİ

- Elektrikli aletleri yağmur veya ıslak ortamlara maruz bırakmayın. Elektrikli alet içine giren su, elektrik çarpması riskini artırır.

### PİLLE ÇALIŞAN ALETLERİNİN KULLANIMI VE BAKIMI

- Sadece üretici tarafından belirtilen şarj cihazı ile şarj edin. Bir pil takımı için uygun olan şarj cihazı, başka bir pil takımı ile kullanıldığında yangın riski oluşturabilir.
- Elektrikli aletleri sadece özel olarak üretilmiş pil paketleri ile kullanın. Başka pil paketlerinin kullanımı yaralanma ve yangın tehlikesi oluşturabilir.
- Pil takımının kullanımda olmadığı durumlarda, pil takımını ataç, bozuk para, anahtar, çivi, vida veya pil kutupları arasında kısa devre yapabilecek diğer metal nesnelere uzak tutun. Pil kutuplarının kısa devre edilmesi yangın veya yanıklara neden olabilir.
- Kötü şartlar altında pilden sıvı akabilir; temas etmekten kaçının. Yanlışlıkla temas edilirse, su ile yıkayın. Sıvı göze temas ederse, ayrıca tıbbi

yardım alın. Pilden akan sıvı tahriş veya yanıklara neden olabilir.

- Sekonder pil hücrelerini veya pilleri sökmeyin, açmayın veya parçalamayın.
- Pil hücrelerini veya pilleri ısıya veya ateşe maruz bırakmayın. Doğrudan güneş ışığında saklamayın.
- Bir pil hücrelerine veya pile kısa devre yaptırmayın. Pil hücrelerini veya pilleri birbirine kısa devre yapabilecekleri veya diğer metal nesnelere tarafından kısa devre yapabilecekleri rastgele bir kutuda veya çekmeceye saklamayın.
- Bir pil hücrelerini veya pili kullanılması gerekene kadar orijinal ambalajından çıkarmayın.
- Pil hücrelerini veya pilleri mekanik darbeye maruz bırakmayın.
- Pil hücrelerinin sızıntı yapması durumunda sızan kimyasalın cilt veya gözle temas etmesine izin vermeyin. Temas etmesi durumunda, etkilenen alanı bol su ile yıkayın ve derhal tıbbi yardım alın.
- Cihaz ile kullanım için özel olarak gönderilmiş olandan başka herhangi bir şarj cihazı kullanmayın.
- Cihaz ile kullanım için tasarlanmamış herhangi bir pil hücrelerini veya pili kullanmayın.
- Cihazla farklı marka, kapasite, ebat veya türdeki pil hücrelerini karıştırarak kullanmayın.
- Pil hücrelerini çocukların erişemeyeceği yerde saklayın.
- Bir pil hücreleri veya pilin yutulması halinde derhal tıbbi yardım alın.
- Cihaz için daima doğru pil hücreleri veya pili satın alın.
- Pil hücrelerini ve pilleri temiz ve kuru tutun.
- Pil hücreleri veya pil terminaleri kirlenmişse, temiz ve kuru bir bezle silin.
- Sekonder hücreler ve piller kullanılmadan önce şarj edilmelidir. Daima doğru şarj cihazını kullanın ve doğru şarj talimatları için üretici talimatlarına veya cihazın kullanma kılavuzuna başvurun.
- Bir pili kullanılmadığı zaman uzun süre şarjda bırakmayın.
- Uzun süre depolandıktan sonra, pil hücreleri veya pillerden maksimum performans elde etmek için bir kaç kez şarj edip deşarj etmek gerekebilir.
- Sekonder hücreler ve piller normal oda sıcaklığında (20 °C ± 5 °C) kullanıldığında en iyi performansı sağlarlar.
- Orijinal ürün belgelerini gelecekte başvuru amacıyla saklayın.

- Sadece uygulamaya uygun olarak tasarlanmış pil hücresi ve pilleri kullanın.
- Mümkünse, kullanılmadığı zamanlarda pili cihazdan çıkarın.
- Uygun biçimde imha edin.

## SERVİS

- Bu kılavuzun Bakım bölümündeki talimatları izleyin. Orijinal olmayan parça kullanımı veya Bakım talimatlarına uyulmaması elektrik çarpması veya yaralanma riski oluşturabilir.

## ÖZEL GÜVENLİK KURALLARI

- Elektrikli aletinizi tanıyın. Kullanım kılavuzunu dikkatle okuyun. Cihazla ilgili uygulamaları ve sınırlandırmaları ve muhtemel tehlikeleri öğrenin. Bu kurala uyulması elektrik çarpması, yangın veya ciddi yaralanma riskini azaltır.
- Pille çalışan aletlerin elektrik prizine takılmalarına gerek yoktur; bu nedenle daima çalışır durumdadırlar. Pille çalışan aletler kullanılmadıkları zaman oluşabilecek muhtemel tehlikelere karşı dikkatli olun. Aksesuarları değiştirmeden önce daima pili çıkarın. Bu kurala uyulması elektrik çarpması, yangın veya ciddi yaralanma riskini azaltır.
- Pille çalışan aletleri veya pil paketlerini ateşin veya ya kaynaklarının yakınına koymayın. Bu kurala uyulması patlama ve olası yaralanma riskini azaltacaktır.
- Pilleri ateşe atarak imha etmeyin. Pil hücreleri patlayabilir. Muhtemel özel imha talimatları için yerel kanunları kontrol edin.
- Pili açmayın veya tahrip etmeyin. Açığa çıkan elektrolit aşındırıcıdır ve gözlerin veya cildin zarar görmesine neden olabilir. Yutulması halinde zehirlenilebilir.
- Pil paketini ezmeyin, düşürmeyin ya da zarar vermeyin. Yere düşen veya keskin bir darbe almış pil paketini veya şarj cihazını kullanmayın. Zarar görmüş bir pil patlayabilir. Düşmüş veya zarar görmüş bir pili derhal uygun biçimde imha edin.
- Piller hidrojen gazı açığa çıkarır ve pilot alevi gibi herhangi bir kıvılcım sonucu patlayabilir. Ciddi kişisel yaralanma riskini azaltmak için, asla kablosuz bir ürünü açık alev bulunan bir yerde kullanmayın. Patlayan bir pil etrafa kıymık ve kimyasal madde saçabilir. Bunlara maruz kalınması halinde derhal su ile yıkayın.
- Pili nemli veya ıslak bir yerde şarj etmeyin. Bu kurala uyulması elektrik çarpması riskini azaltır.
- En iyi sonuçlar için, pil sıcaklığın 5°C'nin üzerinde ve 40°C'nin altında olduğu bir ortamda şarj edilmelidir. Açık havada veya araçların içinde

saklamayın.

- Aşırı kullanım veya sıcaklık koşulları altında, pilde sızıntı meydana gelebilir. Pil sıvısının deriye temas etmesi durumunda, derhal su ve sabun ile yıkayın ve limon suyu veya sirke ile nötralle edin. Pili sıvısalize gözünüze kaçması durumunda derhal temiz su ile en az 10 dakika yıkayın ve ardından derhal tıbbi yardım alın. Bu kurala uyulması ciddi kişisel yaralanma riskini azaltır.
- Benzin, yağ, petrol bazlı ürünler, vb. maddelerin plastik parçalara temas etmesine izin vermeyin. Bu maddeler, plastiği zarar verebilen, zayıflatabilen veya parçalayabilen kimyasal maddeler içerir.
- Pil paketini, sadece orijinal yedek parça kullanan yetkili bir servis elemanına tamir ettirin. Böylece pil paketinin güvenliği korunmuş olacaktır.

**Bu talimatları saklayın.** Talimatlara sık sık müracaat edin ve bu aleti kullanacak diğer kişileri bilgilendirmek için kullanın. Bu aleti başka birine ödünç verirsiniz, ürünün yanlış kullanılmasını ve olası yaralanmayı önlemek için bu talimatları da ürünle birlikte verin.

## BU TALİMATLARI SAKLAYIN!

## TEKNİK ÖZELLİKLER

PİL	BA1400T:	56 V 2,5 Ah Lityum iyon
	BA2240T:	56 V 4,0 Ah Lityum iyon
	BA2242T:	56 V 4,0 Ah Lityum iyon
	BA2800T:	56 V 5,0 Ah Lityum iyon
	BA3360T:	56 V 6,0 Ah Lityum iyon
	BA4200T:	56 V 7,5 Ah Lityum iyon
PİL Tanımlaması	BA5600T:	56 V 10 Ah Lityum iyon
	BA6720T:	56 V 12 Ah Lityum iyon
	BA1400T:	14INR19/65
	BA2240T:	14INR22/70 14INR22/71
	BA2242T:	14INR19/66-2
	BA2800T:	14INR19/65-2
Nominal Voltaj	BA3360T:	14INR19/66-3
	BA4200T:	14INR19/65-3
	BA5600T:	14INR19/65-4
	BA6720T:	14INR19/65-4 14INR19/66-4
	BA1400T:	50,4 V
	BA2240T:	50,4 V
Nominal Voltaj	BA2242T:	50,4 V
	BA2800T:	50,4 V
	BA3360T:	50,4 V
	BA4200T:	50,4 V
	BA5600T:	50,4 V
	BA6720T:	50,4 V

Optimum Şarj Sıcaklığı	5°C-40°C
Optimum Depolama Sıcaklığı	10°C-26°C
Pil ağırlığı	BA1400T: 1,30 kg BA2240T: 1,90 kg BA2242T: 2,20 kg BA2800T: 2,25 kg BA3360T: 2,92 kg BA4200T: 2,90 kg BA5600T: 3,50 kg BA6720T: 3,65 kg
Uygun Şarj Cihazı	CH2100E CH3200E CH5500E CH7000E

\* Batarya ağırlığı 3 kg'dan fazla olduğunda aşağıdaki aletlerin BH1000 veya BHX1000 omuz kayışı ile birlikte kullanılması gerekir.

BCA1200 STA1500  
RTA2300 ST1400E-ST

## AÇIKLAMA



### LİTYUM İYON PİL PAKETİNİ TANIYIN (Şek. A)

1. Soğutma Hava Girişi
2. Pozitif Kutup
3. Negatif Kutup
4. Güç Düğmesi
5. 5 LED'li Gösterge

## ÇALIŞTIRMA

### AKÜDE 5 LEDLİ GÖSTERGE

Bu lityum iyon akü 5 LED'li gösterge ile donatılmıştır, şarj seviyesini veya çalışma durumunu göstermek için güç düğmesine basın, LED gösterge sadece 10 saniye yanar.

Akü şarj seviyesi/ Çalışma durumu	5-LED indicator	Notlar
%80 ≤ Şarj seviyesi ≤ %100		5 LED parlak yeşil
60% ≤ Şarj seviyesi <80%		4-LED parlak yeşil

40% ≤ Şarj seviyesi < 60%		3-LED parlak yeşil
20% ≤ Şarj seviyesi < 40%		2-LED parlak yeşil
10% ≤ Şarj seviyesi < 20%		1-LED parlak yeşil
Şarj seviyesi < 10%		1 LED kırmızı renkte yanıp sönüyor
Düşük voltaj		5-LED kırmızı renkte yanıp sönüyor. Akü neredeyse bitti ve hemen şarj edilmesi gerekli.
Aşırı sıcaklık		5 LED kırmızı renkte yanıyor. Sıcaklık 67°C'nin altına düşene kadar aküyü soğutun.
Kendi kendine bakım	-	BA1400T/BA2242T/ BA2800T/BA3360T/ BA4200T/BA5600T/ BA6720T için 5 LED 10 saniye boyunca olarak kırmızı renkte yanar, ardından sönerler ve 10 saniye kapalı kalır; ardından 10 saniye kadar tekrar sabit olarak kırmızı renkte yanarlar veya 5 LED farklı akü versiyonlarına göre her iki saniye yeşil renkte yanar sönerler. Her iki göstergede LED'ler kendi kendine bakım bitene kadar çevrimi çalıştırılır. BA2240T için özel bir gösterge yoktur.

### PİLİN KORUNMASI

Pil devresi, pil paketini aşırı sıcaklıktan, aşırı deşarj ve aşırı şarj olmaktan korur. Pili hasarlardan korumak ve ömrünü uzatmak için, pil paketi devresi aşırı yüklenmesi veya kullanım sırasında sıcaklığının artması halinde pil paketini kapatır. Aşırı yüksek tork, kısa devre ve aşırı yük nedeniyle stop etme durumları için de bu geçerlidir. Akü çalışma sıcaklığı 70°C'yi aştığı zaman güç göstergesi 10 saniye kırmızı renkte yanarak kapanacaktır ve 67°C'ye döndüğünde normal çalışmaya başlayacaktır.

TR

**UYARI:** PİL paketi tamamen şarj edildikten sonra çalışma süresi önemli ölçüde azalmışsa, pillerin kullanım ömürlerinin dolmak üzere olduğunu ve değiştirilmeleri gerektiğini gösterir.

## SOĞUK HAVADA ÇALIŞTIRMA

Bu lityum iyon pil paketi 10°C ila 26°C arasındaki sıcaklıklarda optimum performans sağlar. PİL paketi soğuduğunda, kendini ısıtmak üzere ilk dakika "duraklama" yapabilir. PİL paketini bir alete yerleştirin ve aleti hafif bir uygulamada kullanın. Yaklaşık bir dakika sonra, pil paketi kendini ısıtmış olur ve normal şekilde çalışır.

## PİL PAKETİ NE ZAMAN ŞARJ EDİLMELİDİR

**UYARI:** Lityum iyon pil paketleri kısmen şarj edilmiş olarak gönderilir. İlk olarak kullanmadan önce pil paketini tamamen şarj edin.

**UYARI:** Bu pil paketi, pil ömrünü uzatmak üzere gelişmiş bir kendi kendine bakım işlevi ile donatılmıştır. Pilin şarjına bağlı olarak, bir aylık depolamanın ardından kendi kendini otomatik olarak deşarj edecekler. Bu kendi kendine bakım işleminin ardından, pil paketi uyku moduna girer ve şarj kapasitesinin 30%'unu muhafaza eder. Bir ay veya daha uzun süre depolanmışsa, bir sonraki kullanımdan önce pili tamamen şarj edin. (Akü ömrünü uzatmak için diğer ileri teknolojilerle donatılmış BA2240T için geçerli değildir.)

Yeniden şarj etmeden önce pil paketinin tamamen bitmiş olmasına gerek yoktur. Lityum iyon pili istediğiniz zaman şarj edebilirsiniz ve şarj kısmen bittikten sonra şarj edilirse bir "hafıza" geliştirmeyecektir. PİL paketinin ne zaman şarj edilmesi gerektiğini belirlemek için güç göstergesini kullanın.

## PİL PAKETİ NASIL ŞARJ EDİLİR

EGO Şarj Cihazı CH2100E, CH3200E, CH5500E ve CH7000E için Kullanım Kilavuzundaki talimatları uygulayın.

## PİL PAKETİNİN SÖKÜLÜP TAKILMASI

Özel EGO ürünü için Kullanım Kilavuzlarındaki talimatları izleyin.

## BAKIM

**▲ UYARI:** Ciddi kişisel yaralanmayı önlemek için, aksesuar değiştirilirken, temizlik veya bakım işlemi gerçekleştirirken daima pil paketini aletten çıkarın.

**▲ UYARI:** Bakım ve onarım sırasında sadece orijinal EGO yedek parçaları kullanın. Diğer parçaların kullanılması tehlike oluşturabilir veya ürünün hasar görmesine neden olabilir.

**▲ UYARI:** PİL paketini temizlemek için basınçlı kuru hava kullanılması tavsiye edilmez. Eğer uygulanabilecek tek temizlik yolu basınçlı hava ise, daima göz koruması veya yan siperleri olan koruyucu gözlük kullanın. Çalışma tozu ise bir toz maskesi de takın.

## GENEL BAKIM

Plastik parçaları temizlerken çözücü maddeler kullanmaktan kaçının. Plastikler çeşitli ticari çözücü türlerinden kötü yönde etkilenmeye yatkındır ve kullanılmaları durumunda zarar görebilirler. Kir, toz, yağ,

gres, vb. gidermek için temiz bez kullanın.

**▲ UYARI:** Fren sıvıları, benzin, petrol bazı ürünler, içe işleyen yağlar, vb. nin plastik parçalara temas etmesine kesinlikle izin vermemeyin. Kimyasal maddeler plastik parçalara hasar verebilir, bu tür parçaları zavıflatabilir veya parçalayabilir ve bu durum ciddi yaralanmalara neden olabilir.

**▲ UYARI:** KISA DEVRE SEBEBİYLE YANGIN, KİŞİSEL YARALANMA VE ÜRÜN HASARI RISKİNİ AZALTMAK İÇİN ALETİNİZİ, PİLİ VEYA ŞARJ CİHAZINI ASLA SIVILARA DALDIRMAYIN VEYA BİR SIVININ İÇLERİNE AKMASINA İZİN VERMEYİN. DENİZ SUYU, BELLİ ENDÜSTRİYEL KİMYASALLAR VE AĞARTICILAR VB. GİBİ AŞINDIRICI VEYA İLETKEN SIVILAR, KISA DEVREYE SEBEP OLABİRLER.

## PİLLER

PİL paketi Lityum iyon şarj edilebilir piller içermektedir. Her şarj işleminin ardından kullanım süresi, yapılan işe bağlıdır. BU alettaki piller sorunsuz olarak, maksimum kullanım ömrü sağlayacak şekilde tasarlanmıştır. Tüm piller gibi onlar da eninde sonunda yıpranacaktır.

PİL paketini sökmeyin ya da pilleri değiştirmeyi denemeyin. Pillerle dokunulması, özellikle yüzük ve başka takılar takıyorsanız ciddi yanıklara neden olabilir.

Mümkün olan en uzun pil ömrü için, operatör kullanım kilavuzunu anlayarak okuyun.

- Kullanılmadığı zaman şarj cihazının fişini çekmek ve Lityum iyon pil paketini çıkarmak iyi bir uygulamadır.

## Lityum İyon pil paketi 30 günden fazla depolandığında:

Lityum iyon pil paketini 26°C'nin altındaki sıcaklıklarda ve rutubetsiz bir ortamda saklayın.

- Lityum iyon pil paketlerini %30-%50 şarj edilmiş durumda saklayın.
- Her altı aylık depolamanın ardından, Lityum iyon pil paketini tamamen şarj edin.
- Dış kısmı bir bez veya metal olmayan fırça ile temizlenebilir.

## PİL TAKIMININ ÇIKARILMASI VE GERİ DÖNÜŞÜM İÇİN HAZIRLIK



Li-ion

PİL şarj cihazını ve pilleri/şarj edilebilir pilleri evsel atıklarla birlikte atmayın!

AB Yasası 2012/19/EU uyarınca, kullanılmamış durumdaki elektrikli ve elektronik cihazlar ve AB Yasası 2006/66/EC uyarınca, arızalı veya kullanılmış pil paketleri/piller ayrı olarak toplanmalı ve çevre dostu bir şekilde imha edilmelidir.

Mevcut geri dönüşüm ve/veya imha seçenekleri hakkında bilgi almak için yerel atık yetkililerine danışın.

**⚠ UYARI:** Pil paketi imha edilmek üzere veya geri dönüşüm için çıkarıldıktan sonra, pil paketinin terminallerini dayanıklı yapışkan bant ile kaplayın. Pil paketini tahrir etmeyin, içini açmayın veya parçalarına ayırmayın. Lityum-iyon pillerin geri dönüşümü sağlanmalı veya uygun

bir şekilde imha edilmelidir. Ayrıca, asla terminallere metal nesnelere ve/veya vücut azalarınızla dokunmayın, kısa devre yapabilir. Çocuklardan uzak tutun. Bu uyarılara uyulmaması yangına ve/veya ciddi yaralanmalara yol açabilir.

## SORUN GİDERME

SORUN	NEDENİ	ÇÖZÜM
Bir aydan daha uzun süre kullanılmayan pil paketinin şarjı azalmış.	Pil paketi, kullanım ömrünü uzatmak üzere otomatik olarak kendi kendine bakım işlemi gerçekleştirmiş.	Kullanmadan önce pil paketini tamamen şarj edin.
5 LED'li gösterge akü çalışırken kırmızı renkte yanar.	Pil çok sıcak.	Pil paketini, sıcaklığı 67°C'nin altına düşene kadar soğutun.
Pil uç kapağı depolama sırasında ısınıyor (BA1400T/BA2242T/BA2800T/BA3360T/BA4200T/BA5600T/BA6720T), 5 LED ya 10 saniye düz kırmızı renkte yanar, ardından söner ve 10 saniye kapalı kalır, ardından tekrar düz kırmızı renkte 10 saniye yanar, ya da 5 LED her iki saniyede bir yeşil renkte yanıp söner. Bu fark akü türüne bağlıdır.	Pil paketi, kullanım ömrünü uzatmak üzere otomatik olarak kendi kendine bakım işlemi gerçekleştirmiş.	Herhangi bir eyleme gerek yok; bu normal bir durum. Güç göstergesine basıldığında kendi kendine bakım işlemi durur.
Akü şarj cihazında doğru şekilde şarj olmuyor (Şarj cihazı çalışmıyor ve soğuk/sıcak akü göstergesi yanıyor).	Akü şarj esnasında çok sıcak/soğuk	Aküyu tekrar rakın (Sadece BA2240T için). Aküyu soğutun veya ısıtın. Akü normal sıcaklığa döndüğünde şarj işlemi başlar.

## GARANTI

### EGO GARANTİ POLİTİKASI

EGO Garanti politikasına ilişkin tüm hüküm ve koşullar için, lütfen [egopowerplus.com](http://egopowerplus.com) adresindeki web sitemizi ziyaret edin.

TR

## LUGEGE KÕIKI JUHISEID!



### LUGEGE JA TEHKE OMALE SELGKS KASUTUSJUHEND

**⚠ Jääkrisk!** Inimesed, kes kasutavad elektroonilisi seadmeid, nt südamestimulaatorit, peaksid enne selle toote kasutamist konsulteerima oma arstiga. Elektriseadmete kasutamine südamestimulaatori läheduses võib põhjustada südamestimulaatori häireid või rikkeid.

**⚠ HOIATUS:** Turvalisuse ja usaldusväarsuse tagamiseks peab kõiki parandustöid läbi viima kvalifitseeritud hooldustehnik.

## OHUTUSSÜMBOLID

Ohutussümbolite eesmärk on tõmmata teie tähelepanu võimalikele ohtudele. Ohutussümbolite ja nende juures olevatele seletustele tuleb korralikult tähelepanu pöörata ja need endale selgeks teha. Ohutussümbolid isenesest ei kõrvalda ohu olemasolu. Nendega kaasnevad juhendid ja hoiatused ei asenda korralikke õnetuste vältimise meetmeid.

**⚠ HOIATUS:** Enne käesoleva seadme kasutamist lugege kindlasti läbi ja tehke endale selgeks kõik Kasutusjuhendis toodud ohutusjuhised, sh kõik ohutussümbolid nagu „**OHU**”, „**HOIATUS**” ja „**ETTEVAATUST**”. Kui kõiki allpool loetletud juhiseid ei järgita, võib tagajärjeks olla elektrilöök, tulekahju ja/või tõsised isikuvigastused.

**⚠ HOIATUS:** Turvalisuse ja usaldusväarsuse tagamiseks peab kõiki parandustöid läbi viima kvalifitseeritud hooldustehnik.



**⚠ HOIATUS:** Mis tahes elektriliste tööriistade kasutamine võib põhjustada võrkehade paiskumist silma, mis võib põhjustada tõsiseid silmakahjustusi. Kandke elektriliste tööriistade kasutamise ajal alati külgkaitsetega kaitseprille ja vajadusel täielikku näokaitsset. Soovitame kanda prillide peal laia vaatealaga kaitsemaski või tavalisi külgkaitsetega kaitseprille.

**⚠ HOIATUS:** Tulekahju ja põletuste oht. Ärge võtke lahti, kuumutage üle 100°C ega põletage. Hoidke patareid kuni kasutamiseni lastele kättesaamatus kohas ja originaalpakendis. Kõrvaldage kasutatud akud kohe vastavalt kohalikele ringlussevõtu või jäätmete eeskirjadele.

## OHUTUSJUHISED

Sel lehel on kujutatud ja kirjeldatud ohutusesümbolaid, mida võib käesolevalt tootel leida. Enne, kui üritate masinat kokku panna ja kasutada, lugege, tehke omale selgeks ja järgige kõiki juhiseid.

	Ohutusteade	Teie turvalisusega seotud ettevaatusabinõud
	Kandke kaitseprille	Kandke selle toote kasutamise ajal alati kaitseprille või külgkaitsetega kaitseprille ja täielikku näokaitsset.
	Lugege kasutusjuhendit	Et vähendada vigastuste ohtu, peab kasutaja enne toote kasutamist lugema kasutusjuhendit ja selle endale selgeks tegema.
	Ringlussevõtu sümbolid	Ärge visake akuplokke / patareid olmeprügi hulka, tulle ega vette. Akuplokid / patareid tuleb kokku koguda ning keskkonnasõbralikku viisil ringlusse saata või hävitada.
	Eemaldage akuplokk	Võtke akuplokk alati tootest välja selle kokkupaneku, seadistamise, puhastamise ajaks ning kui toodet parasjagu ei kasutata.
	Ärge laske akuplokil / patareil tulega kokku puutuda.	Hoidke eemal pidevast intensiivsest päikesevalgusest, tules, veest ja niiskusest. Plahvatusoht.
	Ärge laske akuplokil / patareil veega kokku puutuda.	
	Keskonnatemperatuur akuploki laadimisel	Parimate tulemuste saavutamiseks tuleks akut laadida kohas, kus temperatuur jääb vahemikku 5°C kuni 40°C.
V	Volt	Pinge
A	Amper	Voolutugevus
Hz	Herts	Sagedus (tsükli sekundis)

W	Vatt	Võimsus
min	Minutid	Aeg
Ah	Ampertunnid	Aku mahutavus
~	Vahelduvvool	Voolu tüüp
==	Alalisvool	Voolu tüüp või omadus

**⚠ HOIATUS:** Lugege kõiki juhiseid ja tehke need endale selgeks. Kui kõiki juhiseid ei järgita, võib tagajärjeks olla elektrilöökk, tulekahju ja/või tõsised isikuvigastused. Kõikides hoiatustes mainitav mõiste „Elektriline tööriist“ viitab EGO Power+ akuga töötavatele (juhtmata) muru- ja aiatöömasinatele.

### TÖÖPIIRKOHHA OHUTUS

- Hoidke tööpiirkond puhas ja hästi valgustatud. Segadus või valgustamata tööpiirkonnad võivad põhjustada õnnetusi.
- Ärge kasutage elektrilisi tööriistu plahvatusohtlikus keskkonnas, kus leidub nt tuleohtlikke vedelikke, gaase või tolmu. Elektrilised tööriistad tekitavad sädemeid, mis võivad süüdata tolmu või aurusid.

### ELEKTRILINE OHUTUS

- Ärge jätke elektrilisi tööriistu vihma kätte ega niisketes tingimustesse. Vee sattumine elektrilise tööriista sisse suurendab elektrilöögi ohtu.

### AKUSEADMETE KASUTAMINE JA HOOLDUS

- Kasutage laadimiseks ainult tootja poolt ette nähtud laadijaid. Akulaadija, mis sobib teatud tüüpi akuplokkile, võib põhjustada tulekahju ohtu, kui seda kasutada mõne teise akuplokiga.
- Kasutage elektrilisi tööriistu ainult nende jaoks ette nähtud akuplokkidega. Mõne muu akuploki kasutamine võib põhjustada vigastuste ja tulekahju ohtu.
- Kui akut ei kasutata, hoidke seda eemal muudest metallsemetest nagu kirjaklambrist, müntidest, võtmetest, naeltest, kruvidest ja muudest väikestest metallsemetest, mis võivad klemmide vahel ühenduse luua. Aku klemmide lühihüendus võib põhjustada põletushaavu ja tulekahju ohtu.
- Valedes tingimustes kasutamisel võib akut vedelikku välja tulla; vältige kokkupuudet sellega. Kokkupuute tekkimisel loputage veega. Kui vedelik satub silma, pöörduge lisaks ka arsti poole. Akust

väljuv vedelik võib põhjustada ärritust või põletusi.

- Ärge demonteerige, avage ega purustage sekundaarelemente ega akusid.
- Ärge jätke akusid ega patareisid kuumuse kätte ega tulle. Vältige ladustamist otsese päikesevalguse käes.
- Ärge tekitage akus ega patareisid lühist. Ärge hoidke akusid ega patareisid suvalises karbis või sahtlis, kus nad võivad üksteise või muude metallsemetete tõttu lühisesse sattuda.
- Ärge eemaldage akut ega patareid originaalpakendist, enne kui seda kasutama hakkate.
- Ärge andke akudele ega patareidele mehaanilisi lööke.
- Aku lekkimise korral ärge laske vedelikul kokku puutuda naha ega silmadega. Kokkupuute korral loputage kokkupuuteala rohke veega ja pöörduge arsti poole.
- Ärge kasutage laadijaid, mis ei ole spetsiaalselt mõeldud selle seadmega kasutamiseks.
- Ärge kasutage akusid ega patareisid, mis ei ole mõeldud selle seadmega kasutamiseks.
- Ärge kasutage seadmes samaaegselt erineva tootja poolt valmistatud, erineva võimsuse, suuruse või tüübiga akusid.
- Hoidke akut ja patareid laste käeulatuses eemal.
- Aku või patarei allaneelamise korral pöörduge kohe arsti poole.
- Ostke alati seadme jaoks sobiv aku või patarei.
- Hoidke akusid ja patareisid puhta ning kuivana.
- Kui akude või patareide klemmid määrduvad, puhkige neid puhta ja kuiva lapiga.
- Sekundaarelelemente tuleb enne kasutamist laadida. Kasutage alati õiget laadijat ning järgige tootja juhiseid või seadme kasutusjuhendit, kus on toodud juhised õigeks laadimiseks.
- Ärge jätke akut pikaks ajaks laadima, kui seda ei kasutata.
- Pärast pikaajalist ladustamist võib olla vajalik akusid või patareisid mitu korda täis ja tühjaks laadida, et maksimaalset jõudlust saavutada.
- Sekundaarelelementide jõudlus on parim siis, kui nad töötavad tavalisel toatemperatuuril (20°C ± 5°C).
- Säilitage tootega kaasas olev originaaljuhend tulevaseks kasutamiseks.
- Kasutage akut või patareid ainult selleks ette nähtud eesmärgil.
- Kui võimalik, eemaldage aku seadmest, kui seda ei kasutata.

ET

## ■ Kõrvaldage nõuetekohaselt.

### HOOLDUS

- Järgige käesoleva kasutusjuhendi Hoolduse lõigus toodud juhiseid. Lubamatute osade kasutamine või hooldusjuhiste eiramine võib põhjustada elektrilöögi või kehavigastuse ohtu.

### KONKREETSED OHUTUSNÕUDED

- Tundke oma elektrilist tööriista. Lugege hoolikalt kasutusjuhendit. Tehke omale selgeks tööriista rakendusvõimalused ja piirangud, ning ka konkreetse seadme seotud potentsiaalsed ohud. Selle reegli järgimine vähendab elektrilöögi, tulekahju ja tõsiste vigastuste ohtu.
- Akuga töötavaid tööriistu pole vaja vooluvõrku ühendada, seega on nad alati töörežiimis. Olge teadlik potentsiaalsetest ohtudest elektrilise tööriista kasutamisel. Eemaldage aku alati enne lisatarvikute vahetamist. Selle reegli järgimine vähendab elektrilöögi, tulekahju ja tõsiste isikuvigastuste ohtu.
- Ärge asetage akuga töötavaid tööriistu ega akuplokke tule ega kuumuse lähedusse. See aitab vältida plahvatuse ja võimalike vigastuste ohtu.
- Ärge hävitage akusid põletamise teel. Need võivad plahvatada. Tutvuge kohalike eeskirjadega, et leida võimalikke erijuhiseid akude ja pataride kõrvaldamiseks.
- Ärge avage ega lõhkuge akut. Väljuv elektroliit on korrodeeriv ning võib silmi ja nahka vigastada. Allaneelamisel võib see mürgine olla.
- Olge ettevaatlik, et akuplokki mitte muljuda maha pillata ega muul moel vigastada. Ärge kasutage akuplokki ega laadijat, mida on maha pillatud või mis on tugeva löögi saanud. Vigastatud aku võib plahvatada. Kõrvaldage maha pillatud või vigastatud aku kohe nõuetekohaselt.
- Akudest eraldub gaasilist vesiniku ja need võivad süüteallika, nt valvepõleti läheduses plahvatada. Et vähendada tõsiste isikuvigastuste ohtu, ärge kunagi kasutage lahtise leegi läheduses juhtmeta seadet. Plahvatav aku võib paisata enda ümber prahti ja kemikaale. Kokkupuute korral nendega loputage kohe veega.
- Ärge laadige akut niisketes ega märgades tingimustes. Selle reegli järgimine vähendab elektrilöögi ohtu.
- Parimate tulemuste saavutamiseks tuleks akut laadida kohas, kus temperatuur jääb vahemikku 5°C kuni 40°C. Ärge hoidke seda välitingimustes ega sõidukites.
- Äärmuslike kasutamistingimustes või äärmusliku temperatuuri juures võib aku lekida. Kui vedelik nahaga kokku puutub, peske kohe seebi ja veega ning seejärel neutraalseerige sidrunimahla või äädikaga. Kui

vedelik silma satub, loputage vähemalt 10 minutit puhta veega ning seejärel pöörduge kohe arsti poole. Selle reegli järgimine vähendab tõsiste isikuvigastuste ohtu.

- Ärge laske bensiinil, õlidel, nafta baasil toodetel jms plastosadega kokku puutuda. Need ained sisaldavad kemikaale, mis võivad plastikut vigastada, nõrgestada või hävitada.
- Laske oma akuplokki hooldada kvalifitseeritud remonditehnikul, kes kasutab ainult identseid originaalvaruosi. See tagab akuplokki ohutuse säilimise.

**Jätke see kasutusjuhend alles.** Lugege seda sageli ning kasutage seda, et seadet sageli kasutada isikuid välja õpetada. Kui te seadet kellelegi laenate, andke sellega kaasa ka käesolev kasutusjuhend, et vältida seadme väärkasutamist ja võimalikke vigastusi.

### JÄTKE SEE KASUTUSJUHEK ALLES!

### ANDMED

Aku	BA1400T:	56 V 2,5 Ah liitiumioonaku
	BA2240T:	56 V 4,0 Ah liitiumioonaku
	BA2242T:	56 V 4,0 Ah liitiumioonaku
	BA2800T:	56 V 5,0 Ah liitiumioonaku
	BA3360T:	56 V 6,0 Ah liitiumioonaku
	BA4200T:	56 V 7,5 Ah liitiumioonaku
	BA6720T:	56 V 10 Ah liitiumioonaku
Aku tähistus	BA1400T:	14INR19/65
	BA2240T:	14INR22/70 14INR22/71
	BA2242T:	14INR19/66-2
	BA2800T:	14INR19/65-2
	BA3360T:	14INR19/66-3
	BA4200T:	14INR19/65-3
	BA6720T:	14INR19/65-4 14INR19/66-4
Nimipinge	BA1400T:	50,4 B
	BA2240T:	50,4 B
	BA2242T:	50,4 B
	BA2800T:	50,4 B
	BA3360T:	50,4 B
	BA4200T:	50,4 B
	BA6720T:	50,4 B
Optimaalne laadimistemperatuur	5°C-40°C	
Optimaalne hoiustamise temperatuur	10°C-26°C	
Aku kaal	BA1400T:	1,30 kg
	BA2240T:	1,90 kg
	BA2242T:	2,20 kg
	BA2800T:	2,25 kg
	BA3360T:	2,92 kg
	BA4200T:	2,90 kg
	BA6720T:	3,65 kg

Ühilduv laadija	CH2100E CH3200E CH5500E CH7000E
-----------------	--

\* Järgmisi tööriistu tuleb kasutada BH1000 või BHX1000 rihmadega, kui aku kaal ületab 3 kg.

BCA1200	STA1500
RTA2300	ST1400E-ST

## KIRJELDUS

### TUNDKE OMA LIITIUMIOONAKUT (Joon. A)

1. Jahutusõhu ava
2. Positiivne klemm
3. Negatiivne klemm
4. Toitenupp
5. 5 LED-ga indikaator

## KASUTAMINE

### 5 LED-lambiga MÄRGUTULI AKUPLOKK

See liitiumioonakuplokk on varustatud 5 LED-lambiga märgutulega. Vajutage toitenupp, et kuvada aku laetuse taset või tööseisukorda ja LED märgutuli põleb 10 sekundi jooksul.

Aku laetuse tase / Tööseisukord	5 LED-lambiga märgutuli	Märkused
$80\% \leq$ Laetuse tase $\leq 100\%$		5 LED-lampi põlevad roheliselt
$60\% \leq$ Laetuse tase $< 80\%$		4 LED-lampi põlevad roheliselt
$40\% \leq$ Laetuse tase $< 60\%$		3 LED-lampi põlevad roheliselt
$20\% \leq$ Laetuse tase $< 40\%$		2 LED-lampi põlevad roheliselt
$10\% \leq$ Laetuse tase $< 20\%$		1 LED-lamp põlevad roheliselt
Laetuse tase $< 10\%$		1 LED-lamp vilgub punaselt.

Madal ping		5 LED-lampi vilgub punaselt. Akuplokk on peaaegu tühi ja seda tuleb viivitamatult laadida.
Liiga kõrge temperatuur		5 LED-lampi põlevad punaselt. Jahutage akuplokki, kuni selle temperatuur langeb alla 67°C.
Isehooldus	-	BA1400T/BA2242T/BA2800T/BA3360T/BA4200T/BA5600T/BA6720T puhul põlevad 5 LED-tuld 10 sekundi jooksul pideva punasena, seejärel need kustuvad ja on 10 sekundi jooksul kustunud, misjärel põlevad need jälle 10 sekundi jooksul pideva punasena, või vilguvad 5 LED-tuld roheliselt iga kahe sekundi tagant (sõltuvalt akude erinevatest versioonidest). Mõlemal juhul kestab LED-tulede tsükkel seni, kuni automaatne hooldus on lõpetatud. BA2240T mudelil spetsiaalset indikaatorit ei ole.

### AKU KAITSE

Aku elektroonika kaitseb akut ekstreemsete temperatuuride, liigse tühjenemise ja ülelaadimise eest. Selleks, et akut kahjustuste eest kaitsta ja selle eluiga pikendada, lülitab aku elektroonika aku välja, kui seda üle koormatakse või kui temperatuur kasutamise ajal liiga kõrgeks muutub. See võib juhtuda väga kõrge pöördemomendi juures, sidumise ajal ja väljasuremisel. Kui akupaki töötemperatuur ületab 70°C, lülitub see välja ja toitemärgutuli põleb 10 s punaselt, kui temperatuur langeb 67°C-ni, taastub tavaline tööolek.

**Märkus:** Oluliselt vähenenud tööaeg pärast aku täislaadimist viitab sellele, et aku kasutasaeg on peaaegu lõppenud ja et see tuleb välja vahetada.

### KASUTAMINE KÜLMADES TINGIMUSTES

Selle liitiumioonaku jõudlus on optimaalne temperatuurivahemikus 10°C kuni 26°C. Kui aku on väga külm, võib see esimese kasutusminuti jooksul „tuksuda“, et end üles soojendada. Pange aku tagasi seadmesse ja kasutage tööriista nõrgemas režiimis. Umbes minuti pärast on aku üles soojenenud ja töötab normaalselt.

ET

## MILLAL AKUT LAADIDA

**MÄRKUS:** Liitiumioonakud toimetatakse kohale osaliselt laetuna. Enne esmakordset kasutamist laadige aku täielikult täis.

**MÄRKUS:** See aku on varustatud täiustatud ise-hoolduse funktsiooniga, mis aitab pikendada aku eluiga. Sõltuvalt aku laetuse tasemest tühjendab see end automaatselt ise pärast ühe kuu pikkust ladustamist. Pärast seda ise-hoolduse toimingut jääb aku puhkerežiimile ja säilitab 30% oma laetuse tasemest. Kui ladustate akut kuu aega või kauem, tuleb see enne järgmist kasutamist uuesti täielikult täis laadida. (Ei kehti BA2240T puhul, mis on varustatud teistsuguse tänapäevase tehnoloogiaga, mis pikendab aku eluiga.)

Enne uuesti laadimist ei ole vaja akut tühjaks laadida. Liitiumioonakut on võimalik igal ajal laadida ja sellel ei teki „mälu“, kui seda ainult pärast osalist tühjaks-laadimist laadida. Kasutage toiteindikaatorit, et teada saada, millal akut laadida on vaja.

## KUIDAS AKUT LAADIDA

Järgige EGO laadija CH2100E, CH3200E, CH5500E ja CH7000E kasutusjuhendis esitatud juhiseid.

## AKU PAIGALDAMINE JA EEMALDAMINE

Järgige konkreetse EGO toote kasutusjuhendit.

## HOOLDUS

**⚠ HOIATUS:** Tõsiste isikuvigastuste vältimiseks eemaldage aku tööriistast alati lisatarvikute vahetamise, puhastamise ja hooldustööde teostamise ajaks.

**⚠ HOIATUS:** Remondiks võib kasutada ainult identseid EGO originaalvaruosi. Mis tahes muude osade kasutamine võib põhjustada ohtlikke olukordi või seadet vigastada.

**⚠ HOIATUS:** Aku puhastamiseks ei ole soovitatav kasutada kokkusurutud kuiva õhku. Kui kokkusurutud õhu kasutamine on ainus võimalik viis, kandke kindlasti näokaitset või külgkaitsetega kaitseprille. Kui tööpiirkond on tolmune, kandke ka tolmumaski.

## ÜLDINE HOOLDUS

Vältige plastosade kasutamisel lahustite kasutamist. Enamik plastmasse on kaubanduslike lahustite suhtes tundlikud ja võivad nende kasutamisel kahjustada saada. Kasutage mustuse, tolm, õli, määrete jms eemaldamiseks puhtaid riidest lappe.

**⚠ HOIATUS:** Ärge kunagi laske pidurivedelikel, bensiinil, nafta baasil toodetel, läbitungivatel õlidel jms puutuda kokku plastosadega. Kemikaalid võivad plastikut vigastada, nõrgestada või hävitada, mille tulemusena võivad tekkida tõsised isikuvigastused.

**⚠ HOIATUS:** LÜHISEST TULENEVA TULEKAHJU, ISIKUVIGASTUSE VÕI TOOTE KAHJUSTUMISE OHU VÄHENDAMISEKS ÄRGE KUNAGI UPUTAGE TÖÖRIISTA, AKUT VÕI LAADIJAT VEDELIKKU EGA LASKE VEDELIKUL

SEADMETESSE VOOLATA. LÜHISE VÕIVAD PÕHJUSTADA KORROSIIVSED VÕI ELEKTRIT JUHTIVAD VEDELIKUD, NT. MEREVESI, TEATUD TÖÖSTUSLIKUD KEMIKAALID JA VALGENDI VÕI VALGENDIT SISALDAVAD TOOTED JNE.

## AKUD

Akuplokki kuuluvad laetavad liitiumioonakud. Tööaeg pärast iga laadimist sõltub tehtava töö tüübist.

Selle seadme akud on ette nähtud võimaldama maksimaalset probleemidevaba kasutusiga. Nagu kõik akud, vananevad lõpuks ka need.

Ärge võtke akuplokki lahti ega üritage akusid välja vahetada. Akude käsitlemine, eriti sõrmuste ja ehte kandmise ajal, võib põhjustada tõsiseid põletusi.

Aku maksimaalse võimaliku kasutusaja saavutamiseks tuleb lugeda käesolevat kasutusjuhendit ning see endale selgeks teha.

- Kui akuplokki ei kasutata, tuleks laadija toitevõrgust lahti ühendada ja liitiumioonakud eemaldada.

## Kui soovite liitiumioonakusid üle 30 päeva ladustada:

Ladustage liitiumioonakusid kohas, kus temperatuur on alla 26°C ja kus ei ole niiske.

- Ladustage liitiumioonakusid 30%-50% laetuse tasemel.
- Iga kuue kuu pikkude ladustamisperioodi järel laadige liitiumioonakud täielikult täis.
- Akude välispinda võib puhastada riidest lapi või pehme mittemetalse harjaga.

## AKUPLOKI EEMALDAMINE JA ETTEVALMISTUS RINGLUSSEVÕTUKS



Ärge visake aku laadijat ega akusid / laetavaid akusid olmeprügi hulka!

Vastavalt Euroopa Liidu eriaruandele nr 2012/19/EU tuleb elektri- ja elektroonikaseadmed, mis pole enam kasutatavad, ning, vastavalt direktiivile 2006/66/EU, ka defektsed või kasutatud akuplokid / patareid, eraldi kokku koguda ja utiliseerida keskkonnasõbralikul viisil.

Konsulteeri kohaliku jäätmekäitlusega tegeleva ametkonnaga, et saada informatsiooni ringlussevõtu ja / või kõrvaldamise võimaluste kohta.

**⚠ HOIATUS:** Pärast akuploki eemaldamist kõrvaldamise või utiliseerimise eesmärgil katke akuploki klemmid vastupidava kleplindiga. Ärge üritage akuplokki hävitada ega lahti võtta ega ühtegi selle osa eemaldada. Liitiumioonakud tuleb nõuetekohaselt ringlusse saata või utiliseerida. Ärge kunagi puudutage klemme metallsemetega ega kehaosadega, sest see võib tekitada

lühist. Hoidke lastele kättesaamatus kohas. Nende vigastusi. juhiste eiramine võib põhjustada tulekahju ja/või tõsisaid

## TÕRKEOTSING

PROBLEEM	PÕHJUS	LAHENDUS
Akuploki laetuse tase väheneb, kui seda rohkem kui kuu aega ei kasutata.	Akuplokil on automaatne ise-hoolduse funktsioon selle kasutusaja pikendamiseks.	Laadige akuplokk täielikult enne esimest kasutamist.
5 LED-lambiga märgutuli põleb punaselt, kui akuplokk töötab.	Aku on liiga kuum.	Jahutage akuplokki, kuni temperatuur langeb alla 67°C.
Aku ots muutub ladustamise ajal soojaks (BA1400T/BA2242T/BA2800T/BA3360T/BA4200T/BA5600T/BA6720T). 5 LEDi põlevad 10 sekundit ühtlaselt punaselt ja kustuvad siis 10 sekundiks, seejärel põlevad jälle 10 sekundit ühtlaselt punaselt või vilguvad 5 LEDi iga kahe sekundi tagant roheliselt. See on akuverioonist.	Akuplokk teostab automaatset ise-hooldust aku kasutusaja pikendamiseks.	Midagi pole vaja teha, see on normaalne. Vajutage toiteindikaatorile ning ise-hoolduse protsess peatub.
Aku ei lae laadijaga korrektselt (laadija ei tööta ja külma/kuuma aku näit põleb).	Akuplokk on laadimise ajal liiga külm/kuum.	Pange akuplokk tagasi (ainult BA2240T puhul). Jahutage või soojendage akuplokki. Laadimine jätkub, kui akuploki temperatuur on taas normaalne.

## GARANTII

### EGA GARANTIIPÕHIMÕTTED

Täielikud EGO garantiitingimused leiate veebilehelt [egopowerplus.com](http://egopowerplus.com).

ET

## ПРОЧИТАЙТЕ ВСІ ІНСТРУКЦІЇ!



### ОЗНАЙОМТЕСЯ З ІНСТРУКЦІЄЮ

**⚠ Залишковий ризик!** Люди з електронними пристроями, наприклад кардіостимуляторами, повинні проконсультуватися зі своїм лікарем (лікарями) перед використанням цього виробу. Експлуатація електрообладнання в безпосередній близькості від кардіостимулятора може спричинити перешкоди або несправність кардіостимулятора.

**⚠ ПОПЕРЕДЖЕННЯ.** Для гарантування безпеки та надійності всі ремонтні роботи повинен проводити кваліфікований технічний спеціаліст.

## СИМВОЛИ, ЩО СТОСУЮТЬСЯ БЕЗПЕКИ

Мета символів, пов'язаних із безпекою, – привернути вашу увагу до можливих небезпек. Символи безпеки та їхнє пояснення заслуговують на вашу пильну увагу та розуміння. Символи попереджень самі по собі не усувають будь-якої небезпеки. Інструкції та попередження, які вони надають, не замінюють належних заходів щодо запобігання аваріям.

**⚠ ПОПЕРЕДЖЕННЯ.** Перш ніж користуватися цим інструментом, обов'язково ознайомтеся з усіма інструкціями з безпеки, наведеними в цьому посібнику користувача, зокрема з усіма символами попереджень, такими як «НЕБЕЗПЕКА», «ПОПЕРЕДЖЕННЯ» та «ЗАСТЕРЕЖЕННЯ». Недотримання наведених нижче вказівок може спричинити ураження електричним струмом, пожежу та/або серйозні травми.

**⚠ ПОПЕРЕДЖЕННЯ.** Для гарантування безпеки та надійності всі ремонтні роботи повинен проводити кваліфікований технічний спеціаліст.



**⚠ ПОПЕРЕДЖЕННЯ.** Використання будь-яких електроінструментів може призвести до потрапляння сторонніх предметів в очі, що може спричинити серйозне пошкодження очей. Перед початком експлуатації електроінструмента завжди надягайте закриті захисні окуляри або відкриті захисні окуляри з бічними щитами та, якщо потрібно, повнопрофільну захисну маску. Ми рекомендуємо захисну маску широкого розміру для використання поверх окулярів або стандартні відкриті захисні окуляри з бічними щитами.

**⚠ ПОПЕРЕДЖЕННЯ.** Ризик пожежі та опіків. Не розбирайте, не нагрівайте до температури більше 100 °C й не спалюйте. Тримайте акумулятор у недоступному для дітей місці та в оригінальній упаковці до готовності до використання. Утилізуйте використані батареї негайно відповідно до місцевих правил переробки та поводження з відходами.

## ВКАЗІВКИ З ТЕХНІКИ БЕЗПЕКИ

На цій сторінці зображено та описано символи, пов'язані з безпекою, які можуть відобразитися на цьому виробі. Перш ніж намагатися зібрати та експлуатувати його, ознайомтеся з усіма інструкціями на машині та дотримуйтеся їх.

	Попередження щодо безпеки	Запобіжні заходи, що стосуються безпеки
	Надягайте засоби захисту очей	Працюючи з цим виробом, завжди носіть закриті захисні окуляри чи відкриті захисні окуляри з бічними щитами або повнопрофільну захисну маску.
	Прочитайте посібник користувача	Щоб зменшити ризик травми, користувач повинен ознайомитися з інструкцією користувача перед використанням цього виробу.
	Символи щодо утилізації	Заборонено утилізувати акумуляторні батареї разом із побутовим сміттям, викидати у воду або спалювати їх. Акумуляторні або звичайні батареї слід збирати та утилізувати із врахуванням вимог щодо охорони довкілля.
	Виймання акумуляторної батареї	Завжди виймайте акумуляторну батарею з виробу, коли збираєте деталі, виконуєте регулювання, очищення, або коли виріб не використовується.

UK

	Не піддавайте акумуляторну батарею/елементи живлення дії вогню.	Проти постійного інтенсивного сонячного світла, вогню, води та вологи. Небезпека вибуху.
	Не піддавайте акумуляторну батарею/елементи живлення дії води.	
	Температура навколишнього середовища під час заряджання акумуляторної батареї	Для досягнення найкращих результатів акумулятор потрібно заряджати при температурі від 5°C до 40°C.
V	Вольти	Напруга
A	Амperi	Струм
Hz	Герц	Частота (число циклів за секунду)
W	Вати	Потужність
min	Хвилини	Час
Ah	Ампер-години	Ємність батареї
	Змінний струм	Тип струму
	Постійний струм	Тип або характеристика струму

**▲ ПОПЕРЕДЖЕННЯ.** Ознайомтеся з усіма інструкціями. Недотримання всіх вказівок може спричинити ураження електричним струмом, пожежу та/або серйозні травми. Термін «електроінструмент» в усіх згаданих попередженнях стосується пристроїв для догляду за газоном і садом EGO Power+, які працюють від батареї (без проводів).

### БЕЗПЕКА В РОБОЧІЙ ЗОНІ

- Робоча зона має бути чистою й добре освітленою. Неприбрана або погано освітлена робоча зона може стати причиною нещасного випадку.
- Не працюйте з інструментом у вибухонебезпечному середовищі, наприклад за наявності легкозаймистих рідин, газів або пилу. Під час роботи електроприладу утворюються іскри, від яких можуть зайнятися пил або випари.

### ЕЛЕКТРИЧНА БЕЗПЕКА

- Бережіть електроінструменти від дощу та вологи. Вода, що потрапила в електроінструмент, підвищує ризик ураження електричним струмом.

### КОРИСТУВАННЯ І ДОГЛЯД ЗА АКУМУЛЯТОРНИМ ІНСТРУМЕНТОМ

- Заряджайте лише за допомогою зарядних пристроїв, указаних виробником. Зарядний пристрій, який підходить для акумуляторів одного виду, може викликати ризик пожежі у випадку його використання з іншим акумулятором.
- З електроінструментами слід використовувати лише призначені для них акумуляторні батареї. Використання будь-яких інших акумуляторних батарей може призвести до травми або пожежі.
- Коли батарея не використовується, її слід тримати окремо від металевих предметів, наприклад затискачів для паперу, монет, ключів, цвяхів, шурупів та інших дрібних предметів, які можуть замкнутися клеми. Коротке замикання клем акумулятора може стати причиною опіків чи пожежі.
- У надто важких умовах експлуатації з акумулятора може витікати рідина; не доторкайтесь до неї. Якщо випадково ви все ж торкнулися її, слід промити це місце водою. Якщо рідина потрапила в очі, слід також звернутися до лікаря. Рідина, яка виступає з акумулятора, може викликати подразнення або опіки.
- Не розбирайте, не відкривайте й не розрізайте акумулятори або батареї.
- Не піддавайте елементи живлення або батареї дії тепла або вогню. Уникайте зберігання під прямими сонячними променями.
- Не закорочуйте елемент живлення або акумулятор. Не зберігайте елементи живлення або акумулятори безладно в коробці або шухляді, де вони можуть закоротити один одного або де їх можуть закоротити інші металеві предмети.
- Не виймайте елемент живлення або акумулятор з оригінальної упаковки, доки вони не будуть потрібні для використання.
- Не піддавайте елементи живлення або акумулятори механічному удару.
- У випадку протікання елемента живлення не допускайте контакту рідини зі шкірою або очима. Якщо контакт мав місце, промийте уражену ділянку великою кількістю води та зверніться по медичну допомогу.
- Не використовуйте будь-який зарядний

UK

пристрій, крім спеціально призначеного для використання з цим обладнанням.

- Не використовуйте будь-які елементи живлення або акумулятори, не призначені для використання з цим обладнанням.
- Не використовуйте разом елементи живлення різних виробників, різної ємності, розміру чи типу в одному пристрої.
- Зберігайте елементи живлення та акумулятори в місці, недоступному для дітей.
- негайно зверніться до лікаря в разі ковтання елемента живлення або акумулятора.
- Завжди купуйте правильні елементи живлення або акумулятори для обладнання.
- Зберігайте елементи живлення та акумулятори в чистоті та сухості.
- Якщо вони забруднені, протріть клеми елемента живлення або акумулятора чистою сухою ганчіркою.
- Перед використанням акумулятори потрібно зарядити. Завжди користуйтеся правильним зарядним пристроєм та зверніться до інструкцій виробника або посібника з обладнання для отримання належних вказівок щодо заряджання.
- Не залишайте акумулятор заряджатися тривалий час, коли він не використовується.
- Після тривалого зберігання може знадобитися кілька разів заряджати та розряджати елементи живлення та акумулятори, щоб досягнути максимальної продуктивності.
- Акумулятори та батареї забезпечують найкращу продуктивність при нормальній кімнатній температурі (20°C ± 5°C).
- Зберігайте оригінальну літературу виробу для подальшого використання.
- Використовуйте акумулятор або батарею лише в спосіб, для якого їх призначено.
- Коли це можливо, вийміть батарею з обладнання, якщо воно не використовується.
- Викидайте батареї належним чином.

## СЕРВІС

- Дотримуйтеся інструкцій у розділі «Технічне обслуговування» цього посібника. Використання недозволених деталей або невиконання інструкцій із технічного обслуговування може спричинити ризик ураження струмом або травми.

## СПЕЦІАЛЬНІ ПРАВИЛА БЕЗПЕКИ

- Знайте своє ім'я електроінструментом.

Уважно прочитайте посібник користувача. Дізнайтеся про способи застосування та обмеження, а також про конкретні потенційні ризики, пов'язані з інструментом. Дотримання цього правила зменшить ризик ураження електричним струмом, пожежі або серйозних травм.

- Акумуляторні інструменти не потрібно підключати до електричної розетки; отже, вони завжди в робочому стані. Не забувайте про можливі небезпеки, коли ви не використовуєте акумуляторний інструмент. Завжди виймайте батарею, перш ніж замінювати аксесуари. Дотримання цього правила зменшить ризик ураження електричним струмом, пожежі або серйозних травм.
- Не розміщуйте акумуляторні прилади або акумуляторну батарею поблизу вогню або джерела тепла. Це також зменшить ризик вибуху та можливих травм.
- Не викидайте батареї у вогонь. Елементи живлення можуть вибухнути. Перевірте місцеві правила для отримання спеціальних інструкцій з утилізації.
- Не відкривайте й не деформуйте батарею. Вивільнений електроліт є корозійним і може спричинити пошкодження очей або шкіри. Його ковтання може бути токсичним.
- Не розбивайте, не кидайте й не пошкоджуйте акумуляторну батарею. Не використовуйте акумуляторну батарею або зарядний пристрій, який упав або отримав різкий удар. Пошкоджений акумулятор може вибухнути. негайно викиньте батарею, що впала або отримала пошкодження.
- Батареї випускають газоподібний водень і можуть вибухнути в присутності джерела займання, наприклад індикатора. Щоб зменшити ризик серйозного травмування, ніколи не використовуйте бездротовий пристрій у присутності відкритого полум'я. Вибухнута батарея може розповсюджувати сміття та хімічні речовини. У разі виявлення негайно змийте водою.
- Не заряджайте батарею в сухих та вологих місцях. Дотримання цього правила зменшить ризик ураження електричним струмом.
- Для досягнення найкращих результатів акумулятор потрібно заряджати при температурі від 5°C до 40°C. Не зберігайте його за межами приміщення або в автомобілі.
- В екстремальних умовах використання або температури може відбутися витік батарей. У разі контакту рідини зі шкірою, негайно змийте милом і водою, а потім нейтралізуйте лимонним

UK

соком або оцтом. Якщо рідина потрапила вам в очі, промивайте очі чистою водою не менше 10 хвилин, а потім негайно зверніться по медичну допомогу. Дотримання цього правила зменшить ризик серйозних травм.

- Ніколи не допускайте контакту пластмасових частин із паливом, оліями, нафтопродуктами тощо. Ці речовини містять хімікати, які можуть пошкодити, ослабити або знищити пластик.
- Віддавайте акумуляторну батарею в ремонт кваліфікованому фахівцеві та використовуйте тільки оригінальні запасні частини. Це забезпечить надійну роботу акумуляторної батареї.

**Збережіть цю інструкцію.** Часто переглядайте та використовуйте її, щоб навчати інших, хто може використовувати цей інструмент. Якщо ви надаєте комусь цей інструмент, надайте їм ці інструкції, щоб запобігти неналежному використанню виробу та можливим травмам.

**ЗБЕРЕЖІТЬ ЦЮ ІНСТРУКЦІЮ!**

## ТЕХНІЧНІ ХАРАКТЕРИСТИКИ

Акумулятор	BA1400T: Літій-іонний 56 В 2,5 А-год BA2240T: Літій-іонний 56 В 4,0 А-год BA2242T: Літій-іонний 56 В 4,0 А-год BA2800T: Літій-іонний 56 В 5,0 А-год BA3360T: Літій-іонний 56 В 6,0 А-год BA4200T: Літій-іонний 56 В 7,5 А-год BA5600T: Літій-іонний 56 В 10,0 А-год BA6720T: Літій-іонний 56 В 12,0 А-год
Позначення акумулятор	BA1400T: 14INR19/65 BA2240T: 14INR22/70 14INR22/71 BA2242T: 14INR19/66-2 BA2800T: 14INR19/65-2 BA3360T: 14INR19/66-3 BA4200T: 14INR19/65-3 BA5600T: 14INR19/65-4 BA6720T: 14INR19/65-4 14INR19/66-4
Номинальна напруга	BA1400T: 50,4 В BA2240T: 50,4 В BA2242T: 50,4 В BA2800T: 50,4 В BA3360T: 50,4 В BA4200T: 50,4 В BA5600T: 50,4 В BA6720T: 50,4 В

Оптимальна температура зарядження	5°C-40°C
Діапазон оптимальних температур зберігання	10°C-26°C
Вага акумулятора	BA1400T: 1,30 кг BA2240T: 1,90 кг BA2242T: 2,20 кг BA2800T: 2,25 кг BA3360T: 2,92 кг BA4200T: 2,90 кг BA5600T: 3,50 кг BA6720T: 3,65 кг
Сумісний зарядний пристрій	CH2100E CH3200E CH5500E CH7000E

\* Наведені нижче інструменти мають використовуватися з ременями BH1000 або BHX1000, якщо вага акумулятора перевищує 3 кг.

BCA1200	STA1500
RTA2300	ST1400E-ST

## ОПИС

### ОЗНАЙОМТЕСЯ ЗІ СВОЇМ ЛІТІЙ-ІОННИМ АКУМУЛЯТОРОМ (рис. А)

1. Охолоджувальний вентиляційний отвір
2. Позитивний контакт
3. Негативний контакт
4. Кнопка живлення
5. Індикатор із 5 світлодіодами

UK

## ЕКСПЛУАТАЦІЯ

### ІНДИКАТОР ІЗ 5 СВІТЛОДІОДАМИ НА БАТАРЕЇ

Цей літій-іонний акумулятор оснащений індикатором із 5 світлодіодами, натисніть кнопку живлення, щоб відобразити рівень заряду або його робочий стан, світлодіодний індикатор горітиме 10 секунд.

Рівень заряду батареї/ Робочий стан	Індикатор із 5 світлодіодами	Зауваження
80% ≤ рівень заряду ≤ 100%		5 світлодіодів горять зеленим
60% ≤ рівень заряду < 80%		4 світлодіодів горять зеленим
40% ≤ рівень заряду < 60%		3 світлодіодів горять зеленим
20% ≤ рівень заряду < 40%		2 світлодіодів горять зеленим
10% ≤ рівень заряду < 20%		1 світлодіод горить зеленим
рівень заряду < 10%		1 світлодіод блимає червоним
Низька напруга		5 світлодіод блимає червоним. Батарея майже розряджена, і її необхідно негайно зарядити.
Перегрів		5 світлодіодів блимають червоним. Дайте батареї охолонути, доки її температура не опуститься нижче 67°C.
Автоматичне обслуговування	-	Для BA1400T/BA2242T/BA2800T/BA3360T/BA4200T/BA5600T/BA6720T 5 світлодіодів світяться безперервно червоним протягом 10 секунд, потім гаснуть і залишаються вимкненими протягом 10 секунд, потім знову світяться безперервно червоним протягом 10 секунд, або 5 світлодіодів блимають зеленим кожні дві секунди залежно від версії батареї. Обидві індикації: світлодіоди горітимуть циклічно, доки самообслуговування не буде завершено. Для BA2240T: немає спеціального індикатора.

UK

## ЗАХИСТ БАТАРЕЇ

Схема акумулятора захищає його від екстремальної температури, надмірного розряду та заряду. Щоб захистити акумулятор від пошкоджень і подовжити його термін служби, схема акумуляторної батареї вимкне акумуляторну батарею, якщо вона перевантажена або коли температура стане занадто високою під час використання. Це може трапитися при надзвичайно високих крутних моментах, защемленні та заглуханні. Акумуляторна батарея вимкнеться і індикатор живлення світлитиметься червоним протягом 10 секунд, коли його робоча температура перевищить 70°C, і почне нормальну роботу, коли температура знову опуститься до 67°C.

**Примітка.** Значно зменшений час роботи після повного заряджання акумуляторної батареї вказує на те, що акумулятори доходять до кінця терміну їхньої експлуатації і їх необхідно замінити.

## ЕКСПЛУАТАЦІЯ В ХОЛОДНУ ПОГОДУ

Цей літій-іонний акумулятор забезпечить оптимальну роботу при температурах від 10°C до 26°C. Коли акумулятор дуже холодний, він може «пульсувати» протягом першої хвилини використання, щоб нагрітись. Установіть акумуляторну батарею на інструмент і використовуйте інструмент у легкій формі. Через хвилину акумулятор нагріється і працюватиме нормально.

## КОЛИ ЗАРЯДЖАТИ АКУМУЛЯТОРНУ БАТАРЕЮ

**Примітка.** Літій-іонні акумулятори постачаються частково зарядженими. Перед першим використанням повністю зарядіть акумуляторну батарею.

**Примітка.** Ця акумуляторна батарея оснащена передовою функцією самообслуговування, щоб продовжити термін служби акумулятора. Залежно від заряду акумулятора, він автоматично виконає операцію саморозряду через місяць зберігання. Після цього самообслуговування акумуляторна батарея перейде у сплячий режим і підтримуватиме 30% заряду. У разі зберігання протягом місяця або довше повністю зарядіть акумулятор перед наступним використанням. (Не стосується BA2240T, який оснащено іншими передовими технологіями для продовження терміну служби батареї.)

Перед тим як заряджати, не потрібно розряджати акумулятор. Літій-іонний акумулятор можна заряджати в будь-який час, і ефект «пам'яті» не створюватиметься, якщо зарядити його лише після часткового розряджання. Використовуйте індикатор живлення, щоб визначити, коли потрібно підзарядити акумуляторну батарею.

## ЯК ЗАРЯДЖАТИ АКУМУЛЯТОРНУ БАТАРЕЮ

Дотримуйтеся вказівок у посібнику користувача зарядних пристроїв EGO CH2100E, CH3200E, CH5500E

та CH7000E.

## УСТАНОВЛЕННЯ І ВИДАЛЕННЯ АКУМУЛЯТОРА

Дотримуйтеся інструкцій, наведених у посібнику користувача для окремого продукту EGO.

## ТЕХНІЧНЕ ОБСЛУГОВУВАННЯ

**▲ ПОПЕРЕДЖЕННЯ.** Щоб уникнути серйозних травм, завжди виймайте акумуляторну батарею з інструмента, перш ніж замінювати приладдя, очистити або виконувати будь-яке технічне обслуговування.

**▲ ПОПЕРЕДЖЕННЯ.** Використовуйте для технічного обслуговування лише ідентичні запчастини EGO. Використання будь-яких інших частин створює небезпеку або може призвести до поломки виробу.

**▲ ПОПЕРЕДЖЕННЯ.** Не рекомендується використовувати стиснуте сухе повітря для очищення акумуляторної батареї. Якщо єдиним способом застосування є очищення стисненим повітрям, завжди використовуйте закриті захисні окуляри або відкриті захисні окуляри з бічними щитками. Коли здимається пил, надягайте також протипилову маску.

## ЗАГАЛЬНИЙ ТЕХНІЧНИЙ ДОГЛЯД

Не застосовуйте розчинники, коли чистите пластмасові деталі. Більшість пластмас чутливі до різноманітних промислових розчинників і можуть бути ними пошкоджені. Для видалення бруду, пилу, мастила тощо користуйтеся чистою ганчіркою.

**▲ ПОПЕРЕДЖЕННЯ.** Ніколи не допускайте контакту пластмасових частин із гальмівною рідиною, газоліном, нафтопродуктами, проникаючими оліями і т. ін. Хімікалії можуть пошкодити, ослабити або зруйнувати пластмасу, а це загрожуватиме серйозними травмами.

**▲ ПОПЕРЕДЖЕННЯ:** для зменшення ризику пожежі, тілесних ушкоджень і пошкодження виробу внаслідок короткого замикання ніколи не занурюйте інструмент, акумуляторну батарею або зарядний пристрій у рідину та не допускайте потрапляння рідини всередину. Корозивні або струмопровідні рідини, такі як морська вода, деякі промислові хімічні речовини та відбілювачі або продукти, що їх містять, і подібні речовини можуть спричинити коротке замикання.

## БАТАРЕЇ

Батарея складається з літій-іонних акумуляторів. Тривалість використання від кожного заряду залежить від виду виконуваної роботи.

Батареї в цьому інструменті розроблено таким чином, щоб забезпечити максимальний термін служби. Як і всі батареї, вони з часом зношуються.

Не розбирайте акумулятор і не намагайтеся замінити елементи живлення. Маніпулювання батареями, особливо в разі носіння кілець і прикрас, може призвести до серйозного опіку.

Щоб досягти найтривалішого терміну служби акумулятора, ознайомтеся з посібником користувача.

■ Хорошою практикою є від'єднання зарядного пристрою та видалення літій-іонного акумулятора, коли він не використовується.

## Для зберігання літій-іонного акумулятора більше 30 днів:

Зберігайте літій-іонний акумулятор там, де температура не перевищує 26°C і немає сирості.

- Зберігайте літій-іонні акумулятори зарядженими на 30–50%.
- Кожні шість місяців зберігання повністю заряджайте літій-іонний акумулятор.
- Зовні його можна очистити тканиною або м'якою неметалевою щіткою.

## ВИДАЛЕННЯ АКУМУЛЯТОРА ТА ПІДГОТОВКА ДО УТИЛІЗАЦІЇ



Li-ion

Не викидайте зарядний пристрій та батареї/акумулятори в побутові відходи! Відповідно до європейського закону 2012/19/ЄС електричне та електронне обладнання, яке більше не придатне для використання, і згідно з європейським законом 2006/66/ЄС дефектні або використані акумуляторні батареї мають збиратися окремо та утилізуватися у правильний з екологічної точки зору спосіб. Зверніться до свого місцевого органу влади, що займається відходами, щоб отримати інформацію щодо наявних можливостей переробки та/або утилізації.

**▲ ПОПЕРЕДЖЕННЯ.** Після виймання акумуляторної батареї для утилізації або переробки відкрийте клеми акумулятора міцною клейкою стрічкою. Не намагайтеся знищити або розібрати акумуляторну батарею або видалити будь-які її компоненти. Літій-іонні батареї слід утилізувати належним чином. Також ніколи не торкайтеся клем металевими предметами та/або частинами тіла, оскільки це може призвести до короткого замикання. Тримайте подаль від дітей. Недотримання цих попереджень може призвести до пожежі та/або серйозних травм.

UK



## УСУНЕННЯ НЕСПРАВНОСТЕЙ

ПРОБЛЕМА	ПРИЧИНА	ВИРІШЕННЯ
Заряд акумулятора зменшується після більш ніж одного місяця невикористання.	Акумулятор автоматично виконує самообслуговування, щоб продовжити термін його служби.	Повністю зарядіть акумулятор перед використанням.
Індикатор із 5 світлодіодами горить червоним, коли батарея працює.	Акумулятор занадто гарячий.	Остудіть акумулятор, доки температура не опуститься нижче 67°C.
Кінцева кришка акумулятора нагрівається під час зберігання (BA1400T/BA2242T/BA2800T/BA3360T/BA4200T/BA5600T/BA6720T). 5 світлодіодів світяться червоним кольором протягом 10 секунд, потім гаснуть і залишаються вимкненими протягом 10 секунд, після цього світяться червоним кольором протягом 10 секунд, або 5 світлодіодів блимають зеленим кольором кожні дві секунди. Ця різниця залежить від версії батареї.	Акумулятор автоматично виконує самообслуговування, щоб продовжити термін його служби.	Нічого не потрібно робити; це нормально. Натисніть на індикатор живлення, коли процес самообслуговування зупиниться.
Акумулятор не заряджається правильно на зарядному пристрої (зарядний пристрій не працює і світиться індикатором низької/високої температури батареї).	Акумуляторна батарея занадто гаряча/холодна під час заряджання.	Вставте акумуляторну батарею (тільки для BA2240T). Охолодіть або прогрійте акумуляторну батарею. Заряджання почнеться, коли температура батареї буде в межах норми.

## ГАРАНТІЯ

### ПРАВИЛА ГАРАНТІЇ EGO

Будь ласка, відвідайте веб-сайт [egopowerplus.com](http://egopowerplus.com) для отримання повних умов гарантійної політики EGO.

UK

160

АКУМУЛЯТОР 56 ВОЛЬТ — BA1400T/BA2240T/BA2242T/BA2800T/BA3360T/BA4200T/BA5600T/BA6720T

## ПРОЧЕТЕТЕ ВСИЧКИ ИНСТРУКЦИИ)



**ПРОЧЕТЕТЕ И ОСЪЗНАЙТЕ  
РЪКОВОДСТВОТО С ИНСТРУКЦИИ**

**⚠ Остатъчен риск!** Хора с електронни устройства, като пейсмейкър трябва да се консултират с лекуващия(те) си лекар(и) преди употреба на този продукт. Работата с електрическо оборудване в непосредствена близост до сърдечен пейсмейкър може да предизвика смущение или неизправност на пейсмейкъра.

**⚠ ПРЕДУПРЕЖДЕНИЕ:** За да осигурите безопасността и надеждността, всички поправки трябва да се извършват от квалифициран сервизен техник.

## СИМВОЛИ ЗА БЕЗОПАСНОСТ

Целта на символите за безопасност е да превличат вниманието към възможни опасности. Символите за безопасност и обясненията към тях заслужават вашето повишено внимание и осъзнаване. Символите за безопасност сами по себе си не елиминират каквато и да е опасност. Инструкциите и предупрежденията, които предоставят не са заместители за подходящите мерки за предотвратяване на инцидент.

**⚠ ПРЕДУПРЕЖДЕНИЕ:** Уверете се, че сте прочели и осъзнали всички инструкции за безопасност в това Ръководство на оператора, включително всички известяващи символи за безопасност, като "ОПАСНОСТ," "ПРЕДУПРЕЖДЕНИЕ," и "ВНИМАНИЕ" преди да използвате този инструмент. Неспазването на всички инструкции изброени долу може да доведе до електрически шок, пожар и/или сериозно нараняване.

**⚠ ПРЕДУПРЕЖДЕНИЕ:** За да осигурите безопасността и надеждността, всички поправки трябва да се извършват от квалифициран сервизен техник.



**⚠ ПРЕДУПРЕЖДЕНИЕ:** Работата с който и да е електроинструмент може да доведе до изхвърлянето на чужди обекти в очите ви, което може да доведе до тежко увреждане на окото. Преди започване на работа с електроинструмент, винаги носете предпазни очила със странични екрани и екран за защита на цялото лице, когато е необходимо. Препоръчваме ви защитна маска осигуряваща широко зрително поле, която да се използва над очилата или стандартни предпазни очила със странични екрани.



**⚠ ПРЕДУПРЕЖДЕНИЕ:** Опасност от пожар или изгаряния. Не разглобявайте, не загревайте над 100 °C или не изгаряйте. Дръжте акумулаторната батерия извън обсега на деца и в оригиналната опаковка докато не е готова за употреба. Незабавно изхвърляйте употребявани акумулаторни батерии в съответствие с местните регулации за рециклиране или отпадъци.

## ИНСТРУКЦИИ ЗА БЕЗОПАСНОСТ

Тази страница изобразява и описва символите за безопасност, които може да се появят по този продукт. Прочетете, осъзнайте и следвайте всички инструкции по машината преди предприемане на сглобяване или работа.

	Сигнал за безопасност	Предпазни мерки, които засягат Вашата безопасност
	Носете защита за очи	Винаги носете предпазни очила със странични екрани и екран за защита на цялото лице, когато работите с този продукт.
	Прочетете ръководството на оператора	За намаляване на опасността от нараняване, потребителят трябва да прочете и да осъзнае ръководството на оператора преди употреба на този продукт.
	Символи за рециклиране	Не изхвърляйте акумулаторната батерия/ батериите в домакинския отпадък, огън или вода. Акумулаторните батерии/ батериите трябва да се събират, рециклират или изхвърлят по безопасен за околната среда начин.
	Премахнете акумулаторната батерия	Винаги сменяйте акумулаторната батерия от продукта, когато сглобявате части, извършвате настройки, почиствате или когато продуктът не се използва.

BG

	Не изхвърляйте акумулаторната батерия/ клетките на акумулаторната батерия в огън.	Срещу продължителна интензивна слънчева светлина, огън, вода и влага. Опасност от експлозия.
	Не изхвърляйте акумулаторната батерия/ клетките на акумулаторната батерия във вода.	
	Околна температура при зареждане на акумулаторна батерия	За най-добри резултати, вашата акумулаторна батерия трябва да се зарежда на място, където температурата е по-висока от 5°C и по-ниска от 40°C.
V	Волта	Напрежение
A	Ампера	Ток
Hz	Херца	Честота (цикъла за минута)
W	Вата	Мощност
min	Минути	Време
Ah	Ампер-часа	Капацитет на акумулатора
~	Променлив ток	Вид ток
≡	Постоянен ток	Вид или характеристика на тока

**⚠ ПРЕДУПРЕЖДЕНИЕ:** Прочетете и осъзнайте всички инструкции. Неспазването на всички инструкции изброени може да доведе до електрически шок, пожар и/или сериозно нараняване. Терминът „електроинструмент“ при всички изброени предупреждения се отнася за ливадни и градински машини управляване със захранване EGO + акумулаторна батерия.

BG

## БЕЗОПАСНОСТ В РАБОТНАТА ЗОНА

- Поддържайте работната зона чиста и добре осветена. Разхвърляни или тъмни работни зони пораждаат инциденти.
- Не работете с електроинструменти в експлозивна среда, като например в присъствието на запалими течности, газ или прах. Електроинструментите може да създадат

искри, които може да възпламенят праха или изпаренията.

## ЕЛЕКТРИЧЕСКА БЕЗОПАСНОСТ

- Не излагайте електроинструментите на дъжд или влажни условия. Навлизането на вода в електроинструмент ще увеличи риска от електрически шок.

## УПОТРЕБА И ГРИЖА ЗА ИНСТРУМЕНТ НА БАТЕРИИ

- Презареждайте само с зарядни устройства определено от производителя. Зарядно устройство, което е подходящо за един тип акумулаторни батерии може да създаде риск от пожар, когато се използва с други акумулаторни батерии.
- Използвайте електроинструменти само със специфично обозначени акумулаторни батерии. Употребата на каквато и да е друга батерия може да създаде риск от нараняване или пожар.
- Когато акумулаторната батерия не се използва, дръжте я настрана от други метални предмети, като кламери, монети, ключове, пирони, винтове или други малки метални предмети, които могат да направят връзката от едната клемма до другата. Свързване на късо на клемите на акумулаторната батерия може да причини изгаряния или пожар.
- При условия на злоупотреба, течност може да се отдели от акумулаторната батерия; предотвратете контакт. Ако инцидентно възникне контакт, изплакнете с вода. Ако течност влезе в контакт с очите, допълнително потърсете медицинска помощ. Течност отделена от акумулаторната батерия може са предизвика възпаление или изгаряния.
- Не разглобявайте, отваряйте или режете вторични клетки или батерии.
- Не излагайте клетките или батериите на топлина или огън. Избягвайте съхранение под директна слънчева светлина.
- Не свързвайте на къса клетка или батерия. Не съхранявайте клетки или батерии небрежно в кутия или чекмедже, където могат да се свържат на късо една с друга или да се свържат на късо с други метални предмети.
- Не премахвайте клетка или батерия от оригиналната опаковка, докато не се изисква употреба.
- Не излагайте клетките или батериите на механичен стрес.
- В случай на теч от клетка, не позволявайте

на течността да влезе в контакт с кожата или очите. Ако е осъществен контакт, измийте засегнатата област с обилно количество вода и потърсете медицински съвет.

- Не използвайте каквото и да е зарядно устройство различно от специфично предоставеното за употреба с оборудването.
- Не използвайте каквато и да е клетка или батерия, която не е проектирана за употреба с оборудването.
- Не смесвайте клетки от различен производител, капацитет, размер или вид с дадено устройство.
- Дръжте клетките и батериите извън донос до деца.
- Незабавно потърсете медицинска помощ, ако клетка или батерия бъде погълната.
- Винаги закупувайте подходящата клетка или батерия за оборудването.
- Поддържайте клетките и батериите чисти и сухи.
- Забърсвайте клемите на клетката или батерията с чист, сух плат, ако се зацапат.
- Вторичните клетки и батерии трябва да се заредят преди употреба. Винаги използвайте подходящо зарядно устройство и се обърнете към инструкциите на производителя или ръководството на оборудването за подходящи инструкции за зареждане.
- Не оставяйте акумулаторна батерия продължително да се зарежда, когато не се използва.
- След продължителни периоди на съхранение може да е необходимо да заредите и разредите клетките или батериите няколко пъти, за да се постигнат максимални работни характеристики.
- Вторичните клетки и батерии предоставят най-добрите си работни характеристики, когато работят при нормална стайна температура (20°C ± 5°C).
- Запазете оригиналната литература на продукта за бъдещи справки.
- Използвайте само клетката или батерията в приложението, за която е предназначена.
- Когато е възможно, премахнете батерията от оборудването, когато не се използва.
- Изхвърлете по подходящ начин.

#### ОБСЛУЖВАНЕ

- Следвайте инструкциите в раздел Поддръжка на това ръководство. Употребата на неоторизирани части или несъвзаването на инструкциите за поддръжка може да създадат риск от шок или нараняване.

#### СПЕЦИФИЧНИ ПРАВИЛА ЗА БЕЗОПАСНОСТ

- Опознайте вашия електроинструмент. Прочетете внимателно ръководството на оператора. Научете приложенията и ограниченията, както и специфичните потенциални опасности свързани с инструмента. Следването на това правило ще намали риска от електрически шок, пожар или сериозно нараняване.
- Инструментите на батерии не е необходимо да се включват в електрически контакт; поради това те винаги са в състояние за работа. Имайте предвид възможните опасности, когато използвате вашия инструмент на батерии. Винаги сменяйте акумулаторната батерия преди смяна на аксесоари. Следването на това правило ще намали риска от електрически шок, пожар или сериозно нараняване.
- Не поставяйте инструмента на батерии или акумулаторната батерия близо до огън или топлина. Това ще намали риска от експлозия и възможно нараняване.
- Не изхвърляйте батериите в огън. Клетките могат да експлодират. Проверете местните докове възможни специални инструкции за изхвърляне.
- Не отваряйте или не разединявайте батерията. Освободеният електролит е корозионен и може да предизвика нараняване на очите или кожата. Може да е токсичен, ако се погълне.
- Не разбивайте, изпускате или повредяйте акумулаторната батерия. Не използвайте акумулаторната батерия или зарядното устройство, което е изпускано или е претърпяло силен удар. Повредената батерия е обект на експлозия. Незабавно изхвърлете по подходящ начин изпуснатата или повредена батерия.
- Батериите отделят водороден газ и могат да експлодират в присъствието на източник на възпламеняване, като контролна лампа. За да намалите риска от сериозно нараняване, никога не използвайте каквито и да е безжични продукти в присъствието на открит огън. Експлодирала батерия може да изхвърли остатъци и химикали. Ако се изложите на това, незабавно изплакнете с вода.
- Не зареждайте акумулаторната батерия на влажни или мокри места. Следването на това правило ще намали риска от електрически шок.
- За най-добри резултати, вашата батерия трябва да се зарежда на места, където температурата е по-висока от 5° C и по-ниска от 40° C. Не я съхранявайте на открито или в превозни средства.
- При условия на екстремна употреба или температура, може да възникне теч от батерията. Ако течност влезе в контакт с Вашата

BG

кожа, измийте незабавно със сапун и вода, след това неутрализирайте с лимонов сок или оцет. Ако течност попадне в очите Ви, изплакнете ги с чиста вода за поне 10 минути и след това потърсете незабавна медицинска помощ. Следването на това правило ще намали риска от сериозно нараняване.

- **Не позволявайте бензин, масло, петролни продукти и т.н. да влизат в контакт с пластмасовите части.** Тези субстанции съдържат химикали, които могат да повредят, отслабят или разрушат пластмасата.
- **Обслужвайте вашата акумулаторна батерия чрез квалифициран техник, като използвате само идентични резервни части.** Това ще осигури поддържането на безопасност за вашата акумулаторна батерия.

**Запазете тези инструкции.** Обръщайте се често към тях и ги използвайте за инструктиране на други, които може да използват този инструмент. Ако заемете този инструмент на някой друг, вземете им и тези инструкции, за да се предотврати злоупотребата с продукта и вероятно нараняване.

## ЗАПАЗЕТЕ ТЕЗИ ИНСТРУКЦИИ!

## СПЕЦИФИКАЦИИ

Акумулаторна батерия	BA1400T: 56 V 2,5 Ah литиево-йонна BA2240T: 56 V 4,0 Ah литиево-йонна BA2242T: 56 V 4,0 Ah литиево-йонна BA2800T: 56 V 5,0 Ah литиево-йонна BA3360T: 56 V 6,0 Ah литиево-йонна BA4200T: 56 V 7,5 Ah литиево-йонна BA5600T: 56 V 10 Ah литиево-йонна BA6720T: 56 V 12 Ah литиево-йонна
Означение на Акумулаторна батерия	BA1400T: 14INR19/65 BA2240T: 14INR22/70 14INR22/71 BA2242T: 14INR19/66-2 BA2800T: 14INR19/65-2 BA3360T: 14INR19/66-3 BA4200T: 14INR19/65-3 BA5600T: 14INR19/65-4 BA6720T: 14INR19/65-4 14INR19/66-4
Номинално напрежение	BA1400T: 50,4 V BA2240T: 50,4 V BA2242T: 50,4 V BA2800T: 50,4 V BA3360T: 50,4 V BA4200T: 50,4 V BA5600T: 50,4 V BA6720T: 50,4 V

BG

Опти-мална температура на зареждане	5°C-40°C
Опти-мална температура за съхранение	10°C-26°C
Тегло на акумулаторната батерия	BA1400T: 1,30 кг BA2240T: 1,90 кг BA2242T: 2,20 кг BA2800T: 2,25 кг BA3360T: 2,92 кг BA4200T: 2,90 кг BA5600T: 3,50 кг BA6720T: 3,65 кг
Съвместимо зарядно устройство	CH2100E CH3200E CH5500E CH7000E

\* Долните инструменти трябва да се използват със сбръца VH1000 или VHX1000, когато теглото на акумулатора е повече от 3 кг.

BCA1200	STA1500
RTA2300	ST1400E-ST

## ОПИСАНИЕ

### ОПОЗНАЙТЕ ВАШАТА ЛИТИЕВО-ЙОННА АКУМУЛАТОРНА БАТЕРИЯ (Фиг. А)

1. Отвор за въздух за охлаждане
2. Положителен контакт
3. Отрицателен контакт
4. Бутон за електрозахранване
5. Индикатор с 5 LED

## РАБОТА

### ИНДИКАТОР С 5 СВЕТОДИОДА НА АКУМУЛАТОРНА БАТЕРИЯ

Тази литиево-йонна акумулаторна батерия е оборудвана с индикатор с 5 светодиода, натиснете бутона за електрозахранване, за да покажете нивото на зареждане или нейното работно състояние, светодиодният индикатор ще се показва за 10 секунди.

Ниво на зареждане на батерията/ работно състояние	Индикатор с 5 светодиода	Забележки
80% ≤ ниво на зареждане ≤ 100%		5 светодиода светещи в зелено
60% ≤ ниво на зареждане < 80%		4 светодиода светещи в зелено
40% ≤ ниво на зареждане < 60%		3 светодиода светещи в зелено
20% ≤ ниво на зареждане < 40%		2 светодиода светещи в зелено
10% ≤ ниво на зареждане < 20%		1 светодиод светещи в зелено
ниво на зареждане < 10%		1 светодиод мигащ в червено
Ниско напрежение		5 светодиода мигащ в червено. Акумулаторната батерия е почти изтощена и трябва да бъде заредена незабавно.
Превишена температура		5 светодиода светещи в червено. Охладете акумулаторната батерия, докато температурата падне под 67°C.
Самоподдръжка	-	5 Модел BA1400T/BA2242T/BA2800T/BA3360T/BA4200T/BA5600T/BA6720T с 5 светодиода свети ярко червено за 10 сек след това загасва за 10 сек, след това свети ярко червено за още 10 сек или петте светодиода примигват в зелено на всеки 2 секунди в зависимост от вида на батерията. И при двата вида индикация светодиодите ще извършват цикъла, докато самоподдръжката приключи. За модел BA2240T няма специален индикатор.

### ЗАЩИТА НА АКУМУЛАТОРНАТА БАТЕРИЯ

Електрическата схема на акумулаторната батерия предпазва батерията от екстремна температура, прекомерно разреждане и презареждане. За предпазване на акумулаторната батерия от повреда и за удължаване на живота, електрическата схема на ще изключи акумулаторната батерия, ако се претовари или ако температурата стане твърде висока по време на употреба. Това може да се случи при ситуации на изключително висок въртящ момент, задържане и спиране. Акумулаторната батерия ще се изключи с индикатор на захранването светещ в червено за 10 секунди, когато нейната работна температура превиши 70°C и ще започне нормална работа, когато тя се върне на 67°C.

**Забележете:** Значително намалено време на работа след пълно зареждане на акумулаторната батерия показва, че батериите са близо до края на експлоатационния си живот и трябва да се подменят.

### РАБОТА ПРИ СТУДЕНО ВРЕМЕ

Тази литиево-йонна акумулаторна батерия ще предостави оптимални работни характеристики при температури между 10°C и 26°C. Когато акумулаторната батерия е много студена, може да „пупсира“ за първите минути употреба, за да се затопли. Поставете акумулаторната батерия върху инструмент и използвайте инструмента в условията на леко приложение. След около минута, акумулаторната батерия ще се затопли и ще работи нормално.

### КОГА СЕ ЗАРЕЖДА АКУМУЛАТОРНА БАТЕРИЯ

**ЗАБЕЛЕЖЕТЕ:** Литиево-йонни акумулаторни батерии се доставят частично заредени. При употреба за първи път, напълно заредете акумулаторната батерия.

**ЗАБЕЛЕЖЕТЕ:** Тази акумулаторна батерия е оборудвана с разширена функция за самоподдръжка за удължаване на живота на батерията. В зависимост от заряда на батерията, автоматично ще извършва самостоятелно разреждане след един месец съхранение. След тази самоподдръжка, акумулаторната батерия ще навлезе в спящ режим и ще поддържа 30% от капацитета на заряда си. Ако се съхранява за месец или по-дълго, напълно презаредете акумулаторната батерия преди следваща употреба. (Не е приложимо за модел BA2240T, който е оборудван с отделна напреднала технология, която да удължава живота на батерията.)

Необходимо е да изтощите заряда на акумулаторната батерия преди презареждане. Литиево-йонната акумулаторна батерия може да се зарежда по всяко време и няма да развие „памет“, когато се зарежда след само частично разреждане. Използвайте електрическия индикатор, за да определите кога акумулаторната батерия трябва да се презареди.

**BG**

## КАК СЕ ЗАРЕЖДА АКУМУЛАТОРНА БАТЕРИЯ

Следвайте инструкциите в ръководството на оператора за зарядното устройство EGO CH2100E, CH3200E, CH5500E и CH7000E.

## ЗА ПРИКРЕПВАНЕ И СНЕМАНЕ НА АКУМУЛАТОРНАТА БАТЕРИЯ

Следвайте инструкциите в Ръководството на оператора за индивидуалния продукт EGO.

## ПОДДРЪЖКА

**▲ ПРЕДУПРЕЖДЕНИЕ:** За да избегнете нараняване, винаги снемайте акумулаторната батерия от инструмента, когато сменят аксесоари, почиствате или извършвате поддръжка.

**▲ ПРЕДУПРЕЖДЕНИЕ:** Когато обслужвате, използвайте само идентични резервни части. Употребата на каквито и да е други части може да създаде опасност или да предизвика повреда на продукта.

**▲ ПРЕДУПРЕЖДЕНИЕ:** Не е препоръчително да се използва състен сух въздух като метод за почистване на акумулаторната батерия. Ако почистването със състен въздух е единственият метод за прилагане, винаги носете предпазни очила със странични екрани. Ако работата е пращна, също така носете прахозащитна маска.

## ОБЩА ПОДДРЪЖКА

Избягвайте употребата на разтворители, когато почиствате пластмасовите части. Повечето пластмасови части са уязвими на повреда от различни видове разтворители в търговската мрежа и може да се повредят от тяхната употреба. Използвайте чист плат, за премахване на мръсотия, прах, масло и т.н.

**▲ ПРЕДУПРЕЖДЕНИЕ:** Никога не позволявайте спирачна течност, бензин, петролни продукти, проникващи масла и т.н. да влизат в контакт с пластмасовите части. Химикалите могат да повредят, отслабят или разрушат пластмасата, което може да доведе сериозно нараняване.

**▲ ПРЕДУПРЕЖДЕНИЕ:** ЗА НАМАЛЯВАНЕ НА РИСКА ОТ ПОЖАР, НАРАНЯВАНЕ НА ХОРА И ПОВРЕДА НА ПРОДУКТА ПОРАДИ КЪСО СЪЕДИНЕНИЕ, НЕ ПОТАПАЙТЕ НИКОГА СВОЯ ИНСТРУМЕНТ, АКУМУЛАТОРНИЯ КОМПЛЕКТ ИЛИ ЗАРЯДНОТО УСТРОЙСТВО В ТЕЧНОСТ ИЛИ НЕ ДОПУСКАЙТЕ ПРОНИКВАНЕТО НА ТЕЧНОСТ В ТЯХ. ПРИЧИНЯВАТ КОРОЗИЯ ИЛИ ПРОВОДИМИ ТЕЧНОСТИ КАТО МОРСКА ВОДА, НЯКОИ ПРОМИШЛЕНИ ХИМИКАЛИ И БЕЛИНА ИЛИ

ПРОДУКТИ СЪДЪРЖАЩИ БЕЛИНА И Т.Н. МОГАТ ДА ПРИЧИНЯТ КЪСО СЪЕДИНЕНИЕ.

## АКУМУЛАТОРНИ БАТЕРИИ

Акумулаторната батерия е оборудвана с литиево-йонни зарядни батерии. Продължителността на употреба от всяко зареждане ще зависи от вида извършена работа.

Батериите в този инструмент са проектирани да предоставят максимален безпроблемен живот. Подобно на всички батерии, те в последствие ще се износят.

На разглобявайте акумулаторната батерия или не предприемайте подмяна на батериите в нея. Боравенето с батериите, особено когато носите пръстени и бижута може да доведе до сериозно изгаряне.

За да получите възможно най-дългия живот на батерията, прочетете и осъзнайте ръководството на оператора.

- Добра практика е да изключите от контакта зарядното устройство и да снемете литиево-йонната акумулаторна батерия, когато не се използва.

## За съхранение на литиево-йонна акумулаторна батерия за повече от 30 дни.

Съхранявайте литиево-йонната акумулаторна батерия, където температурата е под 26°C и няма влага.

- Съхранявайте литиево-йонната акумулаторна батерия в състояние на заряда от 30%-50%.
- На всеки шест месеца съхранение, напълно зареждайте литиево-йонната акумулаторна батерия.
- Външната част може да се почиства с плат или мека неметална четка.

## СНЕМАНЕ НА АКУМУЛАТОРНАТА БАТЕРИЯ И ПОДГОТОВКА ЗА РЕЦИКЛИРАНЕ

Не изхвърляйте зарядно устройство за акумулаторни батерии и батерии/ акумулаторни батерии в домакинския отпадък.

Съгласно европейския закон 2012/19/EU, електрическо и електронно оборудване, което повече не може да се използва и съгласно европейското законодателство 2006/66/ЕС, дефектните или използваните акумулаторни батерии/батерии трябва да се събират отделно и да се изхвърлят по подходящ за околната среда начин.

Обърнете се към местния орган по отпадъците за информация относно наличните възможности за рециклиране и/или изхвърляне.



Li-ion

**⚠ ПРЕДУПРЕЖДЕНИЕ:** Преди снемане на акумулаторната батерия за изхвърляне или рециклиране, покрийте клемите на акумулаторната батерия с адхезивна лента за високо напрежение. Не предприемайте разрушаване или разглобяване на акумулаторната батерия или не премахвайте каквито и да е от нейните компоненти. Литиево-йонните

акумулаторни батерии трябва да се рециклират или изхвърлят по подходящ начин. Също така, никога не докосвайте клемите с метални обекти и/или частите на тялото, защото може да възникне късо съединение. Дръжте настрана от деца. Неспазването на предупреждения може да доведе до пожар и/или сериозно нараняване.

## ОТСТРАНЯВАНЕ НА ПРОБЛЕМИ

ПРОБЛЕМ	ПРИЧИНА	РЕШЕНИЕ
Зарядът на акумулаторната батерия се намалал след повече от един месец без употреба.	Акумулаторната батерия автоматично извършва самоподдръжка, за да удължи живота си.	Напълно презаредете акумулаторната батерия преди употреба.
Индикаторът с 5 светодиода свети в червено, когато акумулаторната батерия работи.	Акумулаторната батерия е твърде гореща.	Охладете акумулаторната батерия до спадане на температурата под 67°C.
Крайната капачка на акумулаторната батерия се затопля по време на съхранение (BA1400T/BA2242T/BA2800T/BA3360T/BA4200T/BA5600T/BA6720T). Или 5-те светодиода светят постоянно в червено за 10 секунди, след това изгасват и остават изключени за 10 секунди, след което светват постоянно в червено за 10 секунди, или 5-те светодиода мигат в зелено на всеки две секунди. Тази разлика се базира върху версията на батерията.	Акумулаторната батерия автоматично извършва самоподдръжка, за да удължи живота си.	Не е необходимо никакво действие; това е нормално. С натискане на електрическия индикатор процеса на самоподдръжка ще спре.
Батерията няма да се зарежда правилно на зарядното устройство (Зарядното не работи и свети индикаторът за студено/топло на батерията.)	Акумулаторната батерия е твърде гореща/студена по време на зареждане	Поставете повторно акумулаторната батерия (само за BA2240T) Охладете или затоплете батерията. Зареждането ще започне, когато акумулаторната батерия се върне до нормалната температура.

## ГАРАНЦИЯ

**BG**

### ГАРАНЦИОННА ПОЛИТИКА EGO

Моля посетете уебсайта [egopowerplus.com](http://egopowerplus.com) за пълните условия по гаранционната политика на EGO.

## PROČITAJTE UPUTE U CIJELOSTI!



### UPUTE ZA UPORABU PROČITAJTE S RAZUMIJEVANJEM

**⚠️ Preostale opasnosti!** Osobe s elektroničkim uređajima poput srčanih elektrostimulatora prije korištenja ovog proizvoda trebaju se posavjetovati sa svojim liječnikom. Rad električne opreme u neposrednoj blizini srčanih elektrostimulatora može prouzročiti smetnju ili kvar srčanog elektrostimulatora.

**⚠️ UPOZORENJE!** Radi osiguranja sigurnosti i pouzdanosti sve popravke treba obavljati kvalificirani servisni tehničar.

## SIGURNOSNI SIMBOLI

Svrha sigurnosnih simbola je skretanje pozornosti na moguće opasnosti. Sigurnosni simboli i njihova objašnjenja zahtijevaju vašu potpunu pozornost i razumijevanje. Sami simboli upozorenja ne isključuju opasnost. Upute i upozorenja koja pružaju nisu zamjena za propisne mjere za prevenciju nesreća.

**⚠️ UPOZORENJE!** Prije korištenja ovog alata pobrinite se da sve upute u ovom korisničkom priručniku, uključujući sve sigurnosne simbole kao što su "OPASNOST", "UPOZORENJE" i "OPREZ" pročitate s razumijevanjem. Zanemarivanje svih uputa navedenih i nastavku može rezultirati strujnim udarom, požarom i/ili teškim tjelesnim ozljedama.

**⚠️ UPOZORENJE!** Radi osiguranja sigurnosti i pouzdanosti sve popravke treba obavljati kvalificirani servisni tehničar.



**⚠️ UPOZORENJE!** Rukovanje električnim alatima može rezultirati odbacivanjem stranih predmeta u oči što opet može izazvati teška oštećenja očiju. Prije početka rukovanja električnim alatom uvijek nosite zatvorene zaštitne naočale ili zaštitne naočale s bočnim štitnicima, a prema potrebi i štitnik za cijelo lice. Preporučujemo nošenje sigurnosne maske proizvođača širokog vidnog polja preko naočala, ili nošenje standardnih zaštitnih naočala s bočnim štitnicima.



HR

**⚠️ UPOZORENJE!** Opasnost od požara i opekline. Nemojte rastavljati, zagrijavati na temperature iznad 100 °C ili spaljivati. Bateriju držite izvan dohvata djece i u originalnom pakiranju dok ne bude spremna za uporabu. Iskorištene baterije odmah odložite u skladu s lokalnim propisima za reciklažu ili odlaganje otpada.

## SIGURNOSNE NAPOMENE

Na ovoj stranici slikovno su prikazani i objašnjeni sigurnosni simboli koji se mogu pojaviti na ovom proizvodu. Prije pokušaja sastavljanja i rukovanja s razumijevanjem pročitajte sve upute na stroju i pridržavajte ih se.

	Simbol upozorenja	Mjere opreza koje se odnose na vašu sigurnost
	Nosite zaštitu za oči	Kada rukujete ovim proizvodom, uvijek nosite zatvorene zaštitne naočale ili zaštitne naočale s bočnim štitnicima i štitnik za cijelo lice.
	Pročitajte korisnički priručnik	Radi smanjenja opasnosti od ozljeda prije korištenja ovog proizvoda korisnik treba s razumijevanjem pročitati ovaj korisnički priručnik.
	Simboli reciklaže	Komplete baterija/baterije ne odlažite u otpad iz kućanstva, vatru ili vodu. Komplete baterija/baterije potrebno je sakupiti, reciklirati ili zbrinuti na ekološki prihvatljiv način.
	Uklonite komplet baterija	Pri sastavljanju dijelova, obavljanju podešavanja, čišćenju ili kada ne koristite proizvod, komplet baterija uvijek izvadite iz proizvoda.
	Ne izlažite komplet baterija/čelije baterije vatri.	Komplet baterija ne izlažite stalnoj intenzivnoj sunčevoj svjetlosti, vatri, vodi i vlazi. Opasnost od eksplozije!
	Ne izlažite komplet baterija/čelije baterije vodi.	

	Temperatura okoline prilikom punjenja kompleta baterija	Za najbolje rezultate bateriju je potrebno puniti na mjestu gdje je temperatura viša od 5°C i niža od 40°C.
V	Volt	Napon
A	Amperi	Struja
Hz	Herc	Frekvencija (ciklusi u sekundi)
W	Vat	Snaga
min	Minuta	Vrijeme
Ah	Amper-sati	Kapacitet baterije
	Izmjenična struja	Vrsta struje
	Istosmjerna struja	Vrsta ili karakteristike struje

**⚠ UPOZORENJE!** S razumijevanjem pročitajte sve upute. Zanemarivanje svih uputa može rezultirati strujnim udarom, požarom i/ili teškim tjelesnim ozljedama. Pojam “električni alat” u svim navedenim upozorenjima odnosi se na strojeve za travnjake i vrt na baterijski (bežični) pogon proizvođača EGO.

### SIGURNOST RADNOG PODRUČJA

- Radno područje održavajte čistim i dobro osvijetljenim. Pretrpana ili mračna područja izazivaju nesreće.
- Električnim alatom ne rukujte u eksplozivnim okruženjima, primjerice u prisutnosti zapaljivih tekućina, plinova ili prašine. Električni alat stvara iskre koje mogu zapaliti prašinu ili isparenja.

### ELEKTRIČNA SIGURNOST

- Električni alat ne izlažite kiši ili mokrim uvjetima. Prodiranje vode u električni alat povećat će rizik od strujnog udara.

### KORIŠTENJE I NJEGA BATERJSKOG ALATA

- Punjenje obavljajte samo s punjačima koje je naveo proizvođač. Punjač koji je prikladan za jedan tip kompleta baterija može stvoriti rizik od požara ako ga se koristi s drugim kompletom baterija.
- Električni alat koristite samo s izričito navedenim kompletima baterija. Korištenje drugih kompleta baterija može stvoriti rizik od ozljeda i požara.

- Kada se komplet baterija ne koristi, držite ga podalje od drugih metalnih predmeta poput spajalica za papir, kovanica, ključeva, čavala, vijaka ili drugih malih metalnih predmeta koji mogu međusobno spojiti kontakte. Kratko spajanje baterijskih kontakata može prouzročiti opekline ili požar.
- U slučaju pogrešne uporabe, baterija može izbaciti tekućinu; izbjegavajte kontakt. Ako slučajno dođe do doticaja, odnosno mjesta isperite vodom. Ako tekućina dođe u doticaj s očima, dodatno potražite pomoć liječnika. Tekućina koju izbací baterija može prouzročiti nadražaj kože ili opekline.
- Ne rastavljajte, ne otvarajte i ne usitnjavajte sekundarne ćelije ili baterije.
- Ćelije ili baterije ne izlažite toplini ili vatri. Izbjegavajte skladištenje na izravnoj sunčevoj svjetlosti.
- Ne spajajte kratko ćeliju ili bateriju. Ćelije ili baterije nemojte neoprezno pohraniti u ormarić ili ladicu gdje postoji mogućnost međusobnog kratkog spoja ili kratkog spoja s drugim metalnim predmetima.
- Ne vadite ćeliju ili bateriju iz originalnog pakiranja dok ne budu potrebne za uporabu.
- Ne izlažite ćelije ili baterije mehaničkim udarima.
- U slučaju curenja kiseline iz baterija ne dopustite da tekućina dođe u doticaj s kožom ili očima. U slučaju doticaja zahvaćena područja isperite velikom količinom vode i potražite savjet liječnika.
- Ne koristite punjač drukčiji od onog koji je izričito isporučen za uporabu s opremom.
- Ne koristite ćeliju ili bateriju koja nije konstruirana za uporabu s opremom.
- U uređaju ne kombinirajte ćelije različitih proizvođača, kapaciteta, veličina ili tipova.
- Ćelije i baterije držite izvan dohvata djece.
- U slučaju gutanja ćelije ili baterije odmah potražite savjet liječnika.
- Uvijek kupite ćeliju ili bateriju odgovarajuću za opremu.
- Ćelije i baterije održavajte čistim i suhim.
- Ako se zaprljaju, kontakte ćelije ili baterije obrišite čistom suhom krpom.
- Sekundarne ćelije i baterije potrebne je napuniti prije uporabe. Uvijek koristite ispravan punjač i za upute za propisno punjenje pogledajte upute proizvođača ili priručnik opreme.
- Kada je ne koristite, bateriju ne ostavljajte da se puni dulje vrijeme.
- Nakon produljenih razdoblja skladištenja ćelije ili baterije može biti potrebno nekoliko puta puniti i

- prazniti radi dobivanja maksimalnog radnog učinka.
- Sekundarne ćelije i baterije pružaju najbolji radni učinak kada rade na normalnoj sobnoj temperaturi ( $20^{\circ}\text{C} \pm 5^{\circ}\text{C}$ ).
- Zadržite originalnu dokumentaciju proizvođača za buduće potrebe.
- Ćeliju ili bateriju koristite samo za primjenu za koju je predviđena.
- Bateriju po mogućnosti izvadite iz opreme kada je ne koristite.
- Bateriju zbrinite propisno.

## SERVISIRANJE

- Pridržavajte se uputa u poglavlju Održavanje ovog priručnika. Korištenje neodobrenih dijelova ili zanemarivanje uputa u poglavlju Održavanje može rezultirati rizikom od strujnog udara ili ozljeda.

## POSEBNI SIGURNOSNI PROPISI

- Upoznajte svoj električni alat. Pozorno pročitajte korisnički priručnik. Upoznajte se s primjenama i ograničenjima alata, kao i specifičnim potencijalnim opasnostima koje se odnose na ovaj alat. Pridržavanje ovog propisa smanjit će rizik od strujnog udara, požara ili teških ozljeda.
- Baterijske alate nije potrebno uključivati u električnu utičnicu, stoga su uvijek u radnom stanju. Pazite na moguće opasnosti kada ne koristite baterijski alat. Bateriju uvijek izvadite prije promjene pribora. Pridržavanje ovog propisa smanjit će rizik od strujnog udara, požara ili teških tjelesnih ozljeda.
- Baterijski alat ili komplet baterija ne stavljajte u blizini vatre ili topline. Time će se smanjiti opasnost od eksplozije i mogućih ozljeda.
- Ne odlažite baterije u vatru. Ćelije mogu eksplodirati. Za upute o mogućem posebnom odlaganju provjerite lokalne propise.
- Ne otvarajte i ne razdvajajte bateriju. Oslobođeni elektrolit je korozivan i može oštetiti oči ili kožu. U slučaju gutanja može biti otrovan.
- Komplet baterija nemojte drobiti, bacati ili oštećivati. Ne koristite komplet baterija ili punjač koji su pali ili su jako udareni. Oštećena baterija može eksplodirati. Bateriju koja je pretrpjela pad ili je oštećena odmah propisno zbrinite.
- Baterije ispuštaju vodik i mogu eksplodirati u prisutnosti izvora paljenja poput pomoćnog plamenika. Radi smanjenja opasnosti od teških tjelesnih ozljeda bežični proizvod nikada ne koristite u prisutnosti otvorenog plamena. Eksplodirana baterija

može odbaciti krotine i kemikalije. U slučaju izlaganja zahvaćena mjesta odmah isperite vodom.

- Bateriju nemojte puniti na vlažnom ili mokrom mjestu. Pridržavanje ovog propisa smanjit će rizik od strujnog udara.
- Za najbolje rezultate bateriju je potrebno puniti na mjestu gdje je temperatura viša od  $5^{\circ}\text{C}$  i niža od  $40^{\circ}\text{C}$ . Bateriju ne skladištite napolu ili u vozilu.
- Ekstremna uporaba ili ekstremni temperaturni uvjeti mogu prouzročiti curenje kiseline iz baterije. Ako tekućina dođe u doticaj s kožom, zahvaćena mjesta odmah operite sapunom i vodom, a zatim neutralizirajte limunovim sokom ili octom. Ako tekućina dospije u oči, ispirite ih čistom vodom najmanje 10 minuta, a zatim odmah potražite pomoć liječnika. Pridržavanje ovog pravila smanjit će rizik od teških tjelesnih ozljeda.
- Ne dopustite da benzin, ulja, proizvodi na bazi nafte i sl., dođu u doticaj s plastičnim dijelovima. Ove tvari sadrže kemikalije koje mogu oštetiti, oslabiti ili uništiti plastiku.
- Servisiranje kompleta baterija prepustite kvalificiranom osoblju za popravak koje koristi samo identične zamjenske dijelove. Time će se osigurati održavanje sigurnosti kompleta baterija.

**Sačuvajte ove upute.** Koristite upute često i koristite ih za upućivanje drugih osoba koje mogu koristiti ovaj alat. Ako ovaj alat nekom posudite, posudite i ove upute radi sprječavanja neispravnog korištenja proizvoda i mogućih ozljeda.

## SACUVAJTE OVE UPUTE!

## TEHNIČKI PODACI

Baterija	BA1400T:	Litij-ionska, 56 V 2,5 Ah
	BA2240T:	Litij-ionska, 56 V 4,0 Ah
	BA2242T:	Litij-ionska, 56 V 4,0 Ah
	BA2800T:	Litij-ionska, 56 V 5,0 Ah
	BA3360T:	Litij-ionska, 56 V 6,0 Ah
	BA4200T:	Litij-ionska, 56 V 7,5 Ah
Oznaka Baterija	BA5600T:	Litij-ionska, 56 V 10,0 Ah
	BA6720T:	Litij-ionska, 56 V 12,0 Ah
	BA1400T:	14INR19/65
	BA2240T:	14INR22/70 14INR22/71
	BA2242T:	14INR19/66-2
	BA2800T:	14INR19/65-2
Baterija	BA3360T:	14INR19/66-3
	BA4200T:	14INR19/65-3
	BA5600T:	14INR19/65-4
	BA6720T:	14INR19/65-4 14INR19/66-4

Nazivni napon	BA1400T: 50,4 V BA2240T: 50,4 V BA2242T: 50,4 V BA2800T: 50,4 V BA3360T: 50,4 V BA4200T: 50,4 V BA5600T: 50,4 V BA6720T: 50,4 V
Optimalna temperatura punjenja	5°C-40°C
Optimalna temperatura skladištenja	10°C-26°C
Masa baterije	BA1400T: 1,30 kg BA2240T: 1,90 kg BA2242T: 2,20 kg BA2800T: 2,25 kg BA3360T: 2,92 kg BA4200T: 2,90 kg BA5600T: 3,50 kg BA6720T: 3,65 kg
Odgovarajući Punjač	CH2100E CH3200E CH5500E CH7000E

\* Alati u nastavku moraju se upotrebljavati uprtačima BH1000 ili BHX1000 kada je težina baterije veća od 3 kg.

BCA1200 STA1500  
RTA2300 ST1400E-ST

## OPIS

### UPOZNAJTE SVOJ KOMPLET LITIJ-IONSКИH BATERIJA (sl. A)

1. Priključak za zrak za hlađenje
2. Pozitivni kontakt
3. Negativni kontakt
4. GUMB za uključivanje/isključivanje
5. Indikator s 5 LED svjetala

## RAD

### INDIKATOR S 5 LED ELEMENATA NA BATERIJSKOM MODULU

Ovaj litij-ionski baterijski modul opremljen je indikatorom s 5 LED elemenata, pritisnite gumb za uključivanje/isključivanje radi prikaza razine napunjenosti ili radnog stanja, LED indikator će svijetliti 10 sekundi.

Razina napunjenosti/ radno stanje baterije	Indikator s 5 LED elemenata	Primjedbe
80% ≤ Razina napunjenosti ≤ 100%		5 LED elemenata svijetle zeleno
60% ≤ Razina napunjenosti < 80%		4 LED elemenata svijetle zeleno
40% ≤ Razina napunjenosti < 60%		3 LED elemenata svijetle zeleno
20% ≤ Razina napunjenosti < 40%		2 LED elemenata svijetle zeleno
10% ≤ Razina napunjenosti < 20%		1 LED elemenata svijetle zeleno
Razina napunjenosti < 10%		1 LED trepće crveno
Nizak napon		5 LED trepće crveno. Baterijski modul gotovo je ispražnjen i odmah ga treba puniti.
Previsoka temperatura		5 LED elemenata svijetle crveno. Hladite baterijski modul dok njegova temperatura ne padne ispod 67 °C.
Samoodržavanje	-	Za BA1400T/BA2242T/BA2800T/BA3360T/BA4200T/BA5600T/BA6720T 5 LEDs svijetli neprekidno crveno 10 sekundi, zatim se isključuje na 10 sekundi, zatim opet svijetli crveno 10 sekundi ili 5 LED svjetala trepću zeleno svake dvije sekunde ovisno o verzijama baterije. U obje signalizacije LED svjetla će prolaziti ciklus dok se samoodržavanje ne završi. Za BA2240T ne posebne signalizacije.

## ZAŠTITA BATERIJE

Strujni krug baterije komplet baterija štiti od ekstremnih temperatura, prekomjernog pražnjenja i punjenja. Radi zaštite baterije od oštećenja i produženja njezinog životnog vijeka, strujni krug kompleta baterija isključit će komplet baterija u slučaju preopterećenja ili previsoke temperature tijekom uporabe. To se može dogoditi u slučaju ekstremno visokog okretnog momenta, stezanja i zastoja. Baterijski modul će se isključiti, indikator napajanja će svijetliti crveno 10 s kada je njegova radna temperatura veća od 70°C i vratit će se u normalan rad kada temperatura padne na 67°C.

**Napomena:** značajno smanjeno vrijeme rada nakon potpunog punjenja kompleta baterija ukazuje na skoriji kraj korisnog životnog vijeka baterija i potrebu njihove zamjene.

## RAD U HLADNIM VREMENSKIM UVJETIMA

Ovaj komplet litij-ionskih baterija pružit će optimalan radni učinak pri temperaturama između 10°C i 26°C. Kada je komplet baterija vrlo hladan, u prvih nekoliko minuta uporabe može doći do "pulsiranja" radi zagrijavanja. Stavite komplet baterija na alat i koristite alat za lake primjene. Nakon oko jedne minute komplet baterija zagrijet će se i raditi normalno.

## KADA PUNITI KOMPLET BATERIJA

**NAPOMENA:** kompleti litij-ionskih baterija isporučuju se djelomično napunjeni. Prije prvog korištenja komplet baterija potpuno napunite.

**NAPOMENA:** radi produženja životnog vijeka baterije ovaj je komplet baterija opremljen naprednom funkcijom samoodržavanja. Ovisno o punjenju baterije, funkcija će automatski obaviti postupak samopražnjenja nakon jednomjesečnog skladištenja. Nakon ovog postupka samoodržavanja komplet baterija prebacit će se u način rada mirovanja i održavati 30% kapaciteta napunjenosti. U slučaju skladištenja od mjesec dana ili dulje bateriju potpuno ponovno napunite prije sljedeće uporabe. (Ne vrijedi za BA2240T koja je opremljena drugom naprednom tehnologijom za produženje životnog vijeka baterije.)

Prije ponovnog punjenja komplet baterija nije potrebno isprazniti. Litij-ionska baterija uvijek se može puniti i neće razviti "memoriju" kada se puni nakon samo djelomičnog pražnjenja. Kako biste odredili kada je komplet baterija potrebno ponovno puniti koristite indikator napajanja.

## NAČIN PUNJENJA KOMPLETA BATERIJA

Slijedite upute u korisničkom priručniku za EGO punjač CH2100E, CH3200E, CH5500E i CH7000E.

## PRIČVRŠĆIVANJE I SKIDANJE KOMPLETA BATERIJA

Slijedite upute u korisničkom priručniku za individualni proizvod proizvođača EGO.

## ODRŽAVANJE

**⚠ UPOZORENJE!** Radi izbjegavanja teških tjelesnih ozljeda, pri zamjeni pribora, čišćenju, obavljanju podešavanja komplet baterija uvijek izvadite iz alata.

**⚠ UPOZORENJE!** Pri servisiranju koristite samo identične zamjenske dijelove proizvođača EGO. Korištenje drugih dijelova može izazvati opasnost ili prouzročiti oštećenje proizvoda.

**⚠ UPOZORENJE!** Kao metodu čišćenja kompleta baterija ne preporučujemo korištenje slačnog suhog zraka. Ako je čišćenje slačnim zrakom jedina primjenjiva metoda, uvijek nosite zatvorene zaštitne naočale ili zaštitne naočale s bočnim štitnicima. Ako radite u prašnjavim uvjetima, nosite i masku za zaštitu od prašine.

## OPĆE ODRŽAVANJE

Pri čišćenju plastičnih dijelova izbjegavajte koristiti otapala. Većina plastika podložne su oštećenju od različitih vrsta komercijalnih otapala i mogu se oštetiti u slučaju njihovog korištenja. Za uklanjanje nečistoće, prašine, ulja, masti i sl. koristite čiste krpe.

**⚠ UPOZORENJE!** Nemojte nikada dopustiti da kočione tekućine, benzin, proizvodi na bazi nafte, penetrirajuća ulja i sl., dođu u doticaj s plastičnim dijelovima. Kemikalije mogu oštetiti, oslabiti ili uništiti plastiku što može rezultirati teškim tjelesnim ozljedama.

**⚠ UPOZORENJE!** RADI SMANJENJA OPASNOSTI OD POŽARA, TJELESNIH OZLJEDA I OŠTEĆENJA PROIZVODA USLJED KRATKOG SPOJA, ALAT, KOMPLET BATERIJA ILI PUNJAČ NIKADA NE URANJAJTE U TEKUĆINU I NE DOPUSTITE DA TEKUĆINA PRODRE U NJIH. KOROZIVNE ILI VODLJIVE TEKUĆINE POPUT MORSKE VODE, ODREĐENIH INDUSTRIJSKIH KEMIKALIJA I IZBJELJIVAČA ILI PROIZVODA KOJI SADRŽE IZBJELJIVAČ I SL., MOGU PROUZROČITI KRATKI SPOJ.

## BATERIJE

Komplet baterija opremljen je litij-ionskim punjivim baterijama. Trajanje uporabe od svakog punjenja ovisit će o vrsti objavljenih radova.

Baterije u ovom alatu konstruirane su za pružanje maksimalnog životnog vijeka bez smetnji. Kao i sve baterije, ove će se baterije na kraju istrošiti.

Ne rastavljajte komplet baterija ili ne pokušavajte mijenjati baterije. Rukovanje baterijama, posebno kada nosite prstenje i nakit, može rezultirati teškim opeklinama.

Radi dobivanja što je moguće duljeg životnog vijeka baterije s razumijevanjem pročitate korisnički priručnik.

- Kada ga ne koristite, dobra je praksa odspojiti punjač i izvaditi komplet litij-ionskih baterija.

**Za skladištenje kompleta litij-ionskih baterija u razdoblju duljem od 30 dana:**

**Komplet litij-ionskih baterija skladištite na mjestu na kojem je temperatura ispod 26°C i gdje nema vlage.**

- Komplet litij-ionskih baterija skladištite u stanju od 30% - 50% kapaciteta napunjenosti.
- Nakon svakih šest mjeseci skladištenja potpuno napunite komplet litij-ionskih baterija.
- Vanjsku površinu potrebno je očistiti krpom ili mekom nemetalnom četkom.

#### **UKLANJANJE KOMPLETA BATERIJA I PRIPREMA ZA RECIKLAŽU**



**Li-ion**

Punjač baterije i baterije/punjive baterije ne odlažite u otpad iz kućanstva!

Prema Europskoj Direktivi 2012/19/EU o električnoj i elektroničkoj opremi koja više nije iskoristiva i prema Europskoj Direktivi 2006/66/EZ neispravne ili iskorištene komplete baterija/baterije potrebno je sakupljati zasebno i zbrinuti na ekološki prihvatljiv način.

Za informacije o dostupnim opcijama za reciklažu i/ili zbrinjavanje obratite se lokalnom tijelu za zbrinjavanje otpada.

**⚠ UPOZORENJE!** Nakon uklanjanja kompleta baterija radi reciklaže ili zbrinjavanja kontakte kompleta baterija obložite postojanom ljepljivom trakom. Komplet baterija ne pokušavajte uništavati ili rastavljati ili uklanjati bilo koju od njegovih komponenti. Litij-ionske baterije potrebno je propisno reciklirati ili zbrinuti. Kontakte nikada ne dodirujte metalnim predmetima i/ili dijelovima tijela jer to može rezultirati kratkim spojem. Držite podalje od djece. Zanemarivanje ovih upozorenja može rezultirati požarom i/ili teškim ozljedama.

**WES VAN DER SPEK**  
TUIN EN PARKMACHINES ★ TER AAR

## OTKLANJANJE SMETNJI

PROBLEM	UZROK	RJEŠENJE
Kapacitet napunjenosti kompleta baterija smanjio se nakon više od mjesec dana nekorištenja.	Komplet baterija ima funkciju automatskog samoodržavanja radi produženja njegovog životnog vijeka.	Komplet baterija potpuno napunite prije uporabe.
Indikator s 5 LED elemenata svijetli crveno kada je baterijski modul u radu.	Baterija je previše vruća.	Hladite komplet baterija dok se temperatura ne spusti ispod 67°C.
Krajnja kapica baterije (BA1400T/BA2242T/BA2800T/BA3360T/BA4200T/BA5600T/BA6720T) zagrijava se tijekom skladištenja. Svakih 5 LED svjetala svijetli stalno 10 sekundi i zatim se isključuje i ostaju isključene 10 sekundi, zatim svijetle stalno 10 sekundi ili 5 LED svjetala trepće zeleno svake dvije sekunde. Razlika je zbog različitih verzija baterije.	Komplet baterija automatski obavlja postupak samoodržavanja radi produženja životnog vijeka baterije.	Nije potrebna nikakva radnja; to je normalno. Postupak samoodržavanja zaustavit će se pritiskom na indikator napajanja.
Baterija se neće puniti ispravno na punjaču baterije (punjač ne radi i svijetli indikator hladne/tople baterije).	Baterijski modul je prevruć/prehladan za vrijeme punjenja.	Vratite baterijski modul na mjesto (samo za BA2240T) ohladite ili zagrijte baterijski modul. Punjenje će započeti kada se temperatura baterijskog modula vrati na normalnu vrijednost.

## JAMSTVO

### JAMSTVENA POLITIKA PROIZVOĐAČA EGO

Za cjelokupne uvjete jamstvene politike proizvođača EGO posjetite internetsku stranicu [egopowerplus.com](http://egopowerplus.com).

## სრულად გაეცანით ინსტრუქციას!



**ნაიკითხეთ და გაეცანით ინსტრუქციას**

**▲ არსებული რისკი!** პიროვნებებმა ისეთი ელექტრული მოწყობილობებით, როგორცაა იმპლანტირებული დეფიბრილატორი, უნდა იმიმართონ პირად ექიმს რჩევისთვის ამ პროდუქტის გამოყენებამდე. იმპლანტირებულ დეფიბრილატორთან უშუალო სიახლოვეს ელექტრული მოწყობილობის ოპერირებამ შესაძლოა დეფიბრილატორს ხელი შეუშალოს მუშაობაში ან გათიშოს იგი.

**▲ გაფრთხილება:** ხელსაწყო უსაფრთხოდ და გამართულად მუშაობისთვის საჭიროა მისი ყველა შეკეთება და ნაწილის შეცვლა შესრულდეს კვალიფიციური სერვისის ტექნიკოსის მიერ.

## უსაფრთხოების წესის სიმბოლოები

უსაფრთხოების წესის სიმბოლოების მიზანია მიაქციოთ ყურადღება შესაძლო საფრთხეებს. ყურადღებით გაეცანით და შეისწავლეთ უსაფრთხოების წესის სიმბოლოები და მათი შესაბამისი განმარტებები. უსაფრთხოების წესის სიმბოლოების მინიშნებები თავისთავად არ ანეიტრალებს რაიმე საფრთხის არსებობის რისკს. მათ მიერ მოწოდებულ ინსტრუქციები და გაფრთხილებები არ არიან შემთხვევის თავიდან აცილების სწორი პროცედურის შემცველები.

**▲ გაფრთხილება:** ხელსაწყო გამოყენებამდე დაწვრილებით გაეცანით და შეისწავლეთ ყველა უსაფრთხოების წესი მომხმარებლის ამ ინსტრუქციაში, მათ შორის ყველა უსაფრთხოების წესის სიმბოლო როგორცაა „სამიშროება“.

„გაფრთხილება“ და „ყურადღება“. ქვემოთ ჩამოთვლილი ყველა ინსტრუქციის უგულვებლყოფამ შესაძლოა გამოიწვიოს ელექტრული შოკი, ხანძარი და/ან მოგაყენოთ სერიოზული პირადი ზიანი.

**▲ გაფრთხილება:** ხელსაწყო უსაფრთხოდ და გამართულად მუშაობისთვის საჭიროა მისი ყველა შეკეთება და ნაწილის შეცვლა შესრულდეს კვალიფიციური სერვისის ტექნიკოსის მიერ.



**▲ გაფრთხილება:** ელექტრული ხელსაწყო გამოყენებისას შესაძლოა უცხო სხეულის თვალის მიდამოში მოხვედრა, რამაც შესაძლოა გამოიწვიოს თვალის მნიშვნელოვანი დაზიანება. ელექტრული ხელსაწყო გამოყენებამდე აუცილებლად მორიგეთ უსაფრთხოების თვალსაფარი ან სათვალე მყარი თვალის დამცავებით და მთლიანი სახის ეკრანით. ჩვენ რეკომენდაციას ვუწვევთ ფართო ხედვის არის მქონე უსაფრთხოების ნიღაბს სათვალეებთან ერთად ან სტანდარტულ გვერდითა ეკრანების მქონე უსაფრთხოების სათვალეებს.

**▲ გაფრთხილება:** ხანძრის და დამწვრობის რისკი. არ დაშალოთ, გაახუროთ 100 °C-ზე მეტად ან დაწვით. მოარიდეთ აკუმულატორი ბაჟმებს და გამოყენებამდე შეინახეთ ორიგინალ შეფუთვაში. მოახდინეთ აკუმულატორის უტოლიზირება ნარჩენების გადამუშავების ადგილობრივი რეგულაციების შესაბამისად.

KA

## უსაფრთხოების წესის ინსტრუქცია

ეს გვერდი აწვევებს და აღწერს იმ უსაფრთხოების წესის სიმბოლოებს, რომლებიც შესაძლოა აღბეჭდილია მოცემულ პროდუქტზე. წაიკითხეთ, შეისწავლეთ და მიყევით ხელსაწყოს ყველა ინსტრუქციას მის აწყობამდე და ჩართვამდე.

	უსაფრთხოების ნიშანი	გამართილიებული ზომები, რომლებიც მოიცავენ თქვენს უსაფრთხოებას.
	გაიკეთეთ თვალების დამცავი	დაზიანების რისკის შესამცირებლად მომხმარებელმა უნდა წაიკითხოს და გაეცნოს ხელსაწყო მუშაობის ინსტრუქციას მის გამოყენებამდე.
	გაეცანით მომხმარებლის ინსტრუქციას	დაზიანების რისკის შესამცირებლად მომხმარებელმა უნდა წაიკითხოს და გაეცნოს ხელსაწყო მუშაობის ინსტრუქციას მის გამოყენებამდე.
	უტლიოზირების სიმბოლოები	არ გადაადგოთ აკუმულატორები საყოფაცხოვრებო ნაგავში, ცეცხლში ან წყალში. აკუმულატორები უნდა შეგროვდეს და მოხდეს მათი გადამუშავება ან უტლიოზირება გაერმოს დაცვის წესის შესაბამისად.
	მოხსენით აკუმულატორი	ყოველთვის მოხსენით აკუმულატორი ხელსაწყოს, როდესაც ხდება მისი აწყობა, რეგულირება, წმენდა ან როდესაც არ ხდება ხელსაწყო გამოყენება.

	არ მოათავსოთ აკუმულატორი/მისი ელემენტები ცეცხლში.	მუდმივი პირდაპირი მზის სხივების, ცეცხლის, წყლის და ნესტის შემოქმედებით. აფეთქების საფრთხე.
	არ მოათავსოთ აკუმულატორი/მისი ელემენტები წყალში.	
	აკუმულატორის ტემპერატურა დამუხტვისას	საუკეთესო შედეგის მისაღებად, თქვენი აკუმულატორი დატენილი 5° C-ზე მაღალი და 40° C-ზე დაბალი ტემპერატურის პირობებში.
V	ვოლტი	ძაბვა
A	ამპერი	დენი
Hz	ჰერცი	სიხშირე (ბრუნთა რიცხვი წამში)
W	ვატი	სიმძლავრე
min	წუთი	დრო
Ah	ამპერ-საათი	აკუმულატორის ტევადობა
~	ცვლადი დენი	დენის ტიპი
≡	მუდმივი დენი	დენის ტიპი ან სახე

**⚠ გაფრთხილება:** დაწვრილებით გაეცანით და შეისწავლეთ ყველა ინსტრუქცია. ყველა ინსტრუქციის უგულვებელყოფამ შესაძლოა გამოიწვიოს ელექტრული შოკი, ხანძარი და/ან მოგაყენოთ სერიოზული პირადი ზიანი. ტერმინი „ელექტრული ხელსაწყო“ ყველა უსაფრთხოების მითითებამა შეესაბამება აკუმულატორის (უსადენო) დენზე მომუშავე EGO Power+ საყოფაცხოვრებო საქმიანობასა და მეზაღიობაში გამოყენებულ ელექტრულ ხელსაწყოს.

**სამუშაო არეს უსაფრთხოება**  
დაიცავით სამუშაო არის სისუფთავე და

იქონიეთ კარგი განათება. ჩახერგილი ან მბელი სამუშაო არ იწვევს ინციდენტებს.

- არ ამუშაოთ ელექტრული ხელსაწყო გარემოში ფეთქებადი საშუალებების არსებობისას, როგორცაა აალებადი სითხეები, აირები ან მტვერი. ელექტრული ხელსაწყოები წარმოქმნიან ნაპერწკალს, რომელმაც შესაძლოა აანთოს მტვერი ან აირი.

### ელექტრული უსაფრთხოება

- არ დატოვოთ ელექტრული ხელსაწყოები წვიმაში ან ხველ ადგილას. ელექტრული ხელსაწყოები შესული წყალი ზრდის ელექტრული შოკის მიღების რისკს.

### აკუმულატორის გამოყენება და მოვლა

- დამუხტეთ მხოლოდ მწარმოებლის მიერ მითითებული დამტენი მოწყობილობით. დამტენმა მოწყობილობამ, რომელიც თავსებადია ერთი ტიპის აკუმულატორთან, შესაძლოა წარმოშვას ხანძრის გაჩენის რისკი სხვა აკუმულატორზე გამოყენებისას.
- გამოიყენეთ ელექტრული ხელსაწყოები მხოლოდ სპეციალურად აღნიშნული აკუმულატორებით. სხვა აკუმულატორების გაროყენებამ შესაძლოა წარმოშვას ფიზიკური დაზიანების ან ხანძრის რისკი.
- როდესაც აკუმულატორს არ იყენებთ, მოაცილოთ იგი ლითონის საგნებს, როგორცაა ქაღალდის კლიპი, მონეტა, გასაღები, ლურსმანი, ხრახნი ან სხვა მცირე ზომის ლითონის საგნები, რომელთაც შეუძლიათ აკუმულატორის კონტაქტების დამოკლება. აკუმულატორის კონტაქტების დამოკლებამ შესაძლოა გამოიწვიოს დამწვრობა ან ხანძარი.
- არასწორი მოპყრობის შემთხვევაში სითხემ შესაძლოა გამოიწვიოს აკუმულატორიდან; მიერიდეთ მასთან შეხებას. თუ შემთხვევით შეხებით სითხეს, ჩამოიხანეთ წყლით. თუ სითხე მოხვდა თვალებში, მიმართეთ ექიმს. აკუმულატორიდან გამოყოფილმა სითხემ შესაძლოა გამოიწვიოს გაღიზიანება ან დამწვრობა.
- არ დაშალოთ, გახსნათ ან გაჭრათ მეორადი აკუმულატორი ან ბატარეები.
- არ დატოვოთ აკუმულატორი ან ბატარეები სიცხეში ან ცივ სიფხვინში. მიერიდეთ პირდაპირი მზის სხივების ზემოქმედების ქვეშ მყოფ ადგილზე შენახვას.
- არ მოახლოდით აკუმულატორის ან მისი ბატარეის მოკლე ჩართვა. არ შეინახოთ ბატარეები ან აკუმულატორები ყუთში ან უჯრაში, სადაც მათ შემთხვევით შეიძლება

დამოკლონ ერთმანეთს ან დამოკლდნენ სხვა ლითონის საგნებთან.

- არ ამოიღოთ ბატარეა ან აკუმულატორი ორიგინალი შეფუთვიდან, სანამ არ დაგჭირდებათ მისი გამოყენება.
- მოარიდეთ ბატარეები ან აკუმულატორები ფიზიკურ შეჯახებას.
- ბატარიდან სითხის გაყოფის შემთხვევაში არ მისცეთ მას მოვიდეს კანთან ან თვალებთან კონტაქტში. თუ სითხე მაინც მოგეცხობთ, ჩამოიხანეთ დაზიანებული არე წყლის უხვი რაოდენობით და მიმართეთ ექიმს.
- არ გამოიყენოთ სხვა დამტენი ხელსაწყო ამ აკუმულატორისთვის გამოყოფილს გარდა.
- არ გამოიყენოთ სხვა ბატარეა ან აკუმულატორი ამ ხელსაწყოსთვის გამოყოფილის გარდა.
- არ შეუროთ ერთმანეთს სხვადასხვა მწარმოებლის, ტევადობის ან ზომის ბატარეები ან ხელსაწყოსთვის.
- შეინახეთ ბატარეები და აკუმულატორი ზაგმებისთვის მიუწევდომელ ადგილას.
- იდაუყოყნებლივ მიმართეთ ექიმს თუ ბატარეა ან აკუმულატორი გადაგყვავდა.
- ყოველთვის შეიძინეთ ხელსაწყოსთვის შესაბამისი ბატარეა ან აკუმულატორი.
- სუფთად და მწრლად შეინახეთ აკუმულატორი და ბატარეები.
- აკუმულატორის ან ბატარეის კონტაქტები გაწმინდეთ მწრლი სუფთა ტილოთი, თუ ისინი გაჭუჭყვიანდა.
- მეორადი აკუმულატორი და ბატარეები უნდა დაიმუხტოს გამოყენებამდე. ყოველთვის გამოიყენეთ შესაბამისი დამტენი ხელსაწყო და იხილეთ მწარმოებლის ან მომხმარებლის ინსტრუქცია მართებული დამუხტვის პროცედურისთვის.
- არ დატოვოთ აკუმულატორი ხანგრძლივ დამუხტავზე, როცა მას არ იყენებთ.
- ხანგრძლივი პერიოდიით შენახვის შემდეგ ხშირად აუცილებელია აკუმულატორის ან ბატარეის დამუხტვა და განმუხტვა რამდენჯერმე მაქსიმალური წარმადობის მისაღებად.
- მეორადი ბატარეები და აკუმულატორები აჩვენებენ საკუკეთესო წარმადობას, როდესაც მათი ტემპერატურა ოთახის ტემპერატურის ზომისაა (20 °C ± 5 °C).
- შეინახეთ ორიგინალი ხელსაწყო ინსტრუქცია სამომავლოდ.
- გამოიყენეთ აკუმულატორი ან

KA

ბატარეა მხოლოდ იმ მიზნებისთვის, რომელთათვისაც განკუთვნილია იგი.

- შეტულებისდაგვარად მოხსენით აკუმულატორი ხელსაწყოს, როცა მას არ იყენებთ.
- მოახდინეთ ხელსაწყოს ჯეროვანი უტილიზირება.

### ტექნიკური სერვისი

- მისდით მომხმარებლის ინსტრუქციის სერვისის სექციამი არსებულ მითითებებს. განსხვავებული ნაწილების გამოყენებამ და სერვისის ინსტრუქციების მიუდევრობამ შესაძლოა წარმოქმნას ელექტრული შოკისა ან ფიზიკური ზიანის მიღების რისკი.

### სვეციფიური უსაფრთხოების წესები

- შეისწავლეთ თქვენი ელექტრული ხელსაწყო. ყურადღებით გაეცანით მომხმარებლის ინსტრუქციას. გაეცანით ხელსაწყოს გამოყენების წესს და მის მუზღედვებს, ასევე მის მოხმარებასთან დაკავშირებულ შესაძლო საფრთხებს. ამ წესის მიდევნება შეამცირებს ელექტრული შოკის, ხანძრის და სერიოზული ზიანის რისკს.

- აკუმულატორიანი ელექტრული ხელსაწყოების ქსელში შეერთება არ არის აუცილებელი; ისინი ყოველთვის მუშა მდგომარეობაში არიან. გაითვალისწინეთ შესაძლო საფრთხეები, როდესაც არ იყენებთ თქვენს აკუმულატორს. ყოველთვის მოხსენით აკუმულატორი ხელსაწყოს ნაწილების გამოცვლამდე. ამ წესის მიდევნება შეამცირებს ელექტრული შოკის, ხანძრის და სერიოზული პირადი ზიანის რისკს.

- არ მოათავსოთ აკუმულატორის ხელსაწყოები ან აკუმულატორი ცეცხლთან ან სიმურგალესთან ახლოს. ეს შეამცირებს ავეთქების ან შესაძლო ზიანის რისკს.

- არ ჩაადგით აკუმულატორი ცეცხლში. აკუმულატორის ელემენტები შესაძლოა ავეთქდეს. გაეცანით თქვენს ადგილობრივ კანონმდებლობას აკუმულატორის უტილიზაციის უსაფრთხო გზების შესახებ.

- არ გახსნათ ან დაჭრათ აკუმულატორი. აკუმულატორიდან გამოდენილი ელექტროლიტი არის კოროზიული და შესაძლოა გამოიწვიოს თვალის ან კანის დაზიანება. ელექტროლიტი ტოქსიურია გადაყლაპვის დროს.

- არ გაჟვლით, დააგდით ან დაზიანოთ აკუმულატორი. არ გამოიყენოთ

აკუმულატორი ან დამტენი ხელსაწყო ხელსაწყო, რომელიც დავარდა ან დაეჯახა მკვეთრად სხვა საგანს. დაზიანებული აკუმულატორი შესაძლოა ავეთქდეს. დაუყოვნებლოდ მოახდინეთ დავარდნილი ან დაზიანებული აკუმულატორის ჯეროვანი უტილიზირება.

- აკუმულატორები გამოდენიან წყალბადის გაზს და შესაძლოა ავეთქდნენ ისეთი წყაროს არსებობისას, როგორიცაა ანთები ნათურა. პირადი ზიანის მიღების რისკის შესამცირებლად არასოდეს გამოიყენოთ უსადენო ხელსაწყო ანთებული ცეცხლის მახლობლობისას. ავეთქებულმა აკუმულატორმა შესაძლოა გამოტოვონ ნარჩენი საგნები და ქიმიური ნაერთები. სხეულზე მოხვედრისას დაუყოვნებლოდ ჩამოიბანეთ წყლით.

- არ დატენოთ აკუმულატორი ნესტიან ან სველ არეში. ამ წესის მიდევნება შეამცირებს ელექტრული შოკის რისკს.

- საუკეთესო შედეგის მისაღებად, თქვენი აკუმულატორი დატენეთ 5° C-დან 40° C-მდე ტემპერატურის პირობებში. არ შეინახოთ ხელსაწყო გარეთ ან ავტომობილში.

- ექსტრემალური გამოყენების ან ტემპერატურის პირობებში შესაძლოა მოხდეს აკუმულატორის გაჟონვა. თუ სითხე მოხვდა კანზე, დაუყოვნებლოდ ჩამოიბანეთ სახითა და წყლით, შემდეგ მოახდინეთ მისი ნეიტრალიზება ლიმონის წვენი ან ძმრით. თუ სითხე მოხვდა თვალებში, გამოიბანეთ წყლით მინიმუმ 10 წუთის განმავლობაში და შემდეგ დაუყოვნებლოდ მიმართეთ ექიმს. ამ წესის მიდევნება შეამცირებს სერიოზული პირადი ზიანის რისკს.

- არ მისცეთ ზეზონის, ნავთობის ზაზაზე დამზადებულ პროდუქტებს ან სხვა მღიერი გაზისწარმოების მოვოდნენ პლასტმასის ნაწილებთან კონტაქტი. ეს ნივთიერებები შეიცავენ ქიმიურ ნაერთებს, რომელთაც შეუძლია დაზიანონ, გაეცითონ და დამალონ პლასტმასი.

- აკუმულატორის ტექნიკური სერვისი შესრულებინეთ კვალიფიციურ პირს მხოლოდ იდენტური სათადარიგო ნაწილების გამოყენებით. მსგავსი პროცედურა უზრუნველყოფს აკუმულატორის უსაფრთხო მუშაობას.

შეინახეთ ეს მომხმარებლის ინსტრუქცია და გამოიყენეთ მომხმარებლის ინსტრუქცია და მიუთითეთ სხვებს, ვისაც სურს ხელსაწყოს

KA

გამოყენება, გაეცნონ მას. თუ ათხოვებით ხელსაწყოს სხვა პირს, ასევე ათხოვით მას ეს მომხმარებლის ინსტრუქცია, რათა აღკვეთოთ ხელსაწყო არასათანადო გამოყენება და შესაძლო ზიანი.

**შენიხეთ ეს მომხმარებლის ინსტრუქცია!**

**სპეციფიკაცია**

აკუმულატორი	BA1400T:	56 ვ ლითიუმ-იონის 2.5 Ah
	BA2240T:	56 ვ ლითიუმ-იონის 4.0 Ah
	BA2242T:	56 ვ ლითიუმ-იონის 5.0 Ah
	BA2800T:	56 ვ ლითიუმ-იონის 5.0 Ah
	BA3360T:	56 ვ ლითიუმ-იონის 6.0 Ah
	BA4200T:	56 ვ ლითიუმ-იონის 7.5 Ah
	BA5600T:	56 ვ ლითიუმ-იონის 10.0 Ah
აკუმულატორის დასახელება	BA1400T:	14INR19/65
	BA2240T:	14INR22/70
	BA2242T:	14INR19/66-2
	BA2800T:	14INR19/65-2
	BA3360T:	14INR19/66-3
	BA4200T:	14INR19/65-3
	BA5600T:	14INR19/65-4
ნომინალური ძაბვა	BA1400T:	50.4 ვოლტაჟი
	BA2240T:	50.4 ვოლტაჟი
	BA2242T:	50.4 ვოლტაჟი
	BA2800T:	50.4 ვოლტაჟი
	BA3360T:	50.4 ვოლტაჟი
	BA4200T:	50.4 ვოლტაჟი
	BA5600T:	50.4 ვოლტაჟი
ოპტიმალური დამუხტვის ტემპერატურა	5°C-40°C	
	10°C-26°C	
აკუმულატორის წონა	BA1400T:	1.30 კგ
	BA2240T:	1.90 კგ
	BA2242T:	2.20 კგ
	BA2800T:	2.25 კგ
	BA3360T:	2.92 კგ
	BA4200T:	2.90 კგ
	BA5600T:	3.50 კგ
BA6720T:	3.65 კგ	

შესაბამისი დამტენი	CH2100E CH3200E CH5500E CH7000E
--------------------	--

\* ქვემოთ მითითებული ხელსაწყოების გამოყენება შესაძლებელია BH1000 ან BHX1000 ინვეტრატან, როცა აკუმულატორი 3კვ-ზე მეტს იწონის.

BCA1200 STA1500  
RTA2300 ST1400E-ST

**აღწერა**

**შეისნავლეთ თქვენი ლითიუმ-იონის**

**აკუმულატორი (ნახ. A)**

1. გასაგრილებელი საჭარო
2. დადებითი ელექტრული კონტაქტი
3. უარყოფითი ელექტრული კონტაქტი
4. დენის ღლიაკი
5. 5-შუქდიოდისანი ინდიკატორი

**ეესპლუატაცია**

**5-LED ინდიკატორი აკუმულატორზე**

ეს ლითიუმ-იონის აკუმულატორი აღჭურვილია 5-LED ინდიკატორით, დააჭირეთ დენის ღლიაკს რათა გამოჩნდეს აკუმულატორის დამუხტვის დონე ან მისი საშუალო მდგომარეობა, LED ინდიკატორი აინთება 10 წამის განმავლობაში.

აკუმულატორის დამ-უხტვის დონ-ე/საშუაო მდგო-მარეობა	5-LED ინდიკატორი	შენიშვნა
80% ≤ დამუხტვის დონე ≤ 100%		5-LED ინდიკატორი ანათებს მწვანედ
60% ≤ დამუხტვის დონე < 80%		4-LED ინდიკატორი ანათებს მწვანედ
40% ≤ დამუხტვის დონე < 60%		3-LED ინდიკატორი ანათებს მწვანედ

**KA**

20% დამუხტვის დონე < 40%		2-LED ინდიკატორი ანათებს მწვანედ
10% დამუხტვის დონე < 20%		1-LED ინდიკატორი ანათებს მწვანედ
დამუხტვის დონე < 10%		1-LED ინდიკატორი ციცინებს წითლად.
დაბალი ძაბვა		5-LED ინდიკატორი ციცინებს წითლად. აკუმულატორი თითქმის დავლილია და საჭიროებს დაუყოვნებლივ დამუხტვას.
გაცხელ- ებულა		5-LED ინდიკატორი მუდმივ წითელი შუკით ანათებს. ავტომატ აკუმულატორს გაერთილებს 67°C-ის საქვით.
თვით- სერვისი	-	BA1400T/BA2242T/ BA2800T/BA3360T/ BA4200T/BA5600T/ BA6720T სერიის აკუმულატორების 5-ვე შუქდიოდი ანათებს გაბზული წითელი შუკით 10 წამის განმავლობაში, შემდეგ ქრება და რჩება ჩამკერალი 10 წამის განმავლობაში, შემდეგ კვლავ ანათებს გაბზული წითელი შუკით 10 წამის განმავლობაში, ან 5-ვე შუქდიოდი აიციმდება მწვანე შუკით ყოველ ორ წამში, აკუმულატორის სამუშაოს მიჯნობისთვის. ორივე შემთხვევაში შუქდიოდები გაიქვითან სრულ ცოკოს, სანამ თვით- სერვისის პროცესი არ დასრულდება. BA2240T მოდიფს არ აქვს სპეციალური ინდიკატორი.

## აკუმულატორის დაცვა

აკუმულატორის მიკროსქემა იცავს მას გადახურებისგან, ზედმეტად განმუხტვისა და დამუხტვისგან. აკუმულატორის მიკროსქემა გათიშავს აკუმულატორს თუ იგი გადაიტვიტრება ან თუ ტემპერატურა ძალიან მოიმატებს მუშაობისას, რათა დაიცვას აკუმულატორი დაზიანებისგან და გაზარდოს მისი ტექნიკური ვადა. მსგავსი რამ შესაძლოა მოხდეს განსაკუთრებით დიდი ძალის მომენტის, გახლართვის ან ხელსაწყოთა შერყების შემთხვევაში. აკუმულატორი გათიშება 10 წამი წითლად მანათობელი დამუხტვის ინდიკატორით, როდესაც მისი მუშა ტემპერატურა გადააჭარბებს 70°C-ს და დაუბრუნდება ნორმალური მუშაობის რეჟიმს როცა ტემპერატურა ჩამოვა 67°C-ზე.

**შენიშვნა:** აკუმულატორის სრული დამუხტვის შემდეგ ხელსაწყო მუშაობის განსაკუთრებულ შემცირებული პერიოდით აღნიშნავს იმ ფაქტს, რომ აკუმულატორმა თითქმის ამოწურა საკუთარი ტექნიკური ვადა და საჭიროებს შეცვლას.

## ექსპლუატაცია ცივ ამინდში

ეს ლითიუმ-იონის აკუმულატორი აჩვენებს ოპტიმალურ წარმადობას 10°C-დან 26°C-მდე ტემპერატურულ დიაპაზონში. როდესაც აკუმულატორი ძალიან ცივია, იგი შეიძლება „შულსირებდეს“ სარგებლობის პირველ წუთში, რათა გაათბოს საკუთარი თავი. მოათავსეთ აკუმულატორი ხელსაწყოში და მსუბუქად გამოიყენეთ იგი. ერთი წუთის შემდეგ აკუმულატორი გათბება და იმუშავებს ჩვეულებრივ.

## როდის დატენოთ აკუმულატორი

**შენიშვნა:** მწარმოებლის მიერ მოწოდებული ლითიუმ-იონის აკუმულატორები ნაწილობრივ დატენილია. სრულად დატენეთ აკუმულატორი პირველ ჯერზე სარგებლობამდე.

**შენიშვნა:** აკუმულატორი აღჭურვილია მეწინავე თვით-სერვისის ფუნქციით, რომელიც ზრდის მისი ექსპლუატაციის ტექნიკურ ვადას. აკუმულატორის დამუხტვის დონიდან გამომდინარე იგი თავად ჩაატარებს თვით-განმუხტვის

KA

პროცედურას ერთ თვიანი შენახვის პერიოდის შემდეგ, ამ თვით-სერვისის პროცედურის შემდეგ აკუმულატორი გადავა მიბინების პროცესში და შეინარჩუნებს საკუთარი ტევადობის 30%-ს. ერთი თვით ან მეტი ხნით შენახვის შემთხვევაში სრულად დამუხტეთ აკუმულატორი გამოყენებამდე. (არ მისადაგება BA2240T მოდელს, რომელიც აღჭურვილია აკუმულატორის სიცოცხლის გამახანგრძლივებელი სხვა მოწინავე ტექნოლოგიით.)

არ არის აუცილებელი აკუმულატორის სრულად დავლა დამუხტვამდე. ლითიუმ-იონის აკუმულატორის დამუხტვა ნებისმიერ დროს არის შესაძლებელი და მას არ აქვს „მახსოვრობა“ ნაწილობრივი განმუხტვის შემთხვევაში. გამოიყენეთ დამუხტვის ინდიკატორი, რათა დაადგინოთ თუ როდის სჭირდება აკუმულატორს დატენვა.

**როგორ დავტენოთ აკუმულატორი**

შესარულეთ EGO დამტენის CH2100E, CH3200E, CH5500E & CH7000E ოპერატორის სახელმძღვანელოს ინსტრუქციები.

**აკუმულატორის ჩამავრება და მოხსნა**

იხილეთ შესაბამისი EGO-ს ხელსაწყოს მომხმარებლის ინსტრუქცია.

**ექსპლუატაცია**

**▲ გაფრთხილება:** სერიოზული პერსონალური ზიანისგან თავის არიდების მიზნით ყოველთვის მოხსენით აკუმულატორი ხელსაწყოს როდესაც უცვლელად ნაწილებს, წმინდად მას ან უტარებთ რაიმე ტიპის სერვისს.

**▲ გაფრთხილება:** ტექნიკური სერვისისას გამოიყენეთ მხოლოდ EGO-ს იდენტური სათადარიგო ნაწილები. სხვა ნებისმიერი ნაწილის გამოყენებამ შესაძლოა შექმნას საფრთხე ან გამოიწვიოს ხელსაწყოს დაზიანება.

**▲ გაფრთხილება:** აკუმულატორის გაწმენდისთვის არ არის რეკომენდირებული მშრალი

კომპრესირებული ჰაერის ჭავლის გამოყენება. რადგან კომპრესირებული ჰაერის ჭავლის გამოყენება არის ერთადერთი წმენდის მეთოდი, ყოველთვის მორგეთ უსაფრთხოების თვალსაზრის ან გვერდითა ეკრანების მქონე უსაფრთხოების სათვალე. გაიკეთეთ მტვრის საწინააღმდეგო ნიღაბი თუ მუშაობისას წარმოიქმნება მტვერი.

**ზოგადი მოვლის წესი**

მოერიდეთ გამხსნელების გამოყენებას ხელსაწყოს პლასტმასის ნაწილების გაწმენდისას. უმეტესობა პლასტმასები ადვილად ზიანდება მათზე გამხსნელების გამოყენების შედეგად. გამოიყენეთ სუფთა ტილოები ტალახის, მტვრის, ზეთის, ციბის და სხვ. მოსაცილებლად.

**▲ გაფრთხილება:** არცერთ შემთხვევაში არ მისცეთ სატორმზო სითხეს, ბენზინს, ნავთობის ბაზაზე დამზადებულ პროდუქტებს ან სხვა ძლიერი გამხსნელებს მოვიდნენ პლასტმასის ნაწილებთან კონტაქტში. ჰიმითურმა ნაერთებმა შესაძლოა დაზიანოს, გაცივდეს და დაშლოს პლასტმასი, რამაც შეიძლება მოგაყენოთ სერიოზული პირადი ზიანი.

**▲ გაფრთხილება: ხანძრის, პირადი ზიანის და მოკლე ჩართვის გამო ხელსაწყოს დაზიანების რისკის შესამცირებლად არასოდეს მოათავსოთ თქვენი ხელსაწყო, აკუმულატორი ან დამდენი მოწყობილობა სითხეში ან მისცეთ საშუალება სითხეს შევიდეს შიგნით. კოროზიულმა სითხეებმა, როგორცაა ზღვის წყალი, ზოგიერთი ინდუსტრიული ქიმიკატები, მათორგებელი ან მისი შემცველი პროდუქტები, შესაძლოა გამოიწვიონ მოკლე ჩართვა.**

**აკუმულატორები**

აკუმულატორი აღჭურვილია ლითიუმ-იონის დატენვადი ბატარეებით. მუშაობის ხანგრძლიობა ერთ დამუხტვაზე დამოკიდებული იქნება შესასრულებელი სამუშაოს ტიპზე.

ამ ხელსაწყოში არსებული ბატარეები შექმნილია, რათა უზრუნველყოს მაქსიმალურად უშეცდომოდ მუშაობა.



თუმცა როგორც ყველა აკუმულატორები, ისინიც გაიხარჯებიან.

არ დამალოთ აკუმულატორი ან შეეცადოთ მისი ბატარეების შეცვლას. აკუმულატორებთან მუშაობამ, განსაკუთრებით ბეჭდებისა და სამკაულების თანდასწრებით, შესაძლოა გამოიწვიოს სერიოზული დამწვრობა.

აკუმულატორის ტექნიკური ვადის მაქსიმალურად გასაზრდელად, წაიკითხეთ და გაეცანით ხელსაწყოს მომხმარებლის ინსტრუქციას.

**დამტენი მოწყობილობის ქსელიდან გამოთიშვა და ლითიუმ-იონის აკუმულატორის მოხსნა, როცა მათ არ ვიყენებთ, არის სწორი პრაქტიკა.**

**ლითიუმ-იონის აკუმულატორის 30 დღეზე მეტი ხნით შენახვა:**

შეინახეთ ლითიუმ-იონის აკუმულატორი ნესტისგან თავისუფალ ადგილას, სადაც ტემპერატურა 26°C-ზე ნაკლებია.

- შეინახეთ ლითიუმ-იონის აკუმულატორები 30-50%-ით დამუხტულ მდგომარეობაში.
- შენახვის ყოველ ექვს თვიან პერიოდში სრულად დამუხტეთ ლითიუმ-იონის აკუმულატორები.
- გარეგანი შესაძლოა გაიწმინდოს ნაჭრით ან არამეტალური რბილი ფუნჯით.

## აკუმულატორის მოხსნა და უტილიზირებისთვის გამზადება



### Li-ion

არ მოახდინოთ აკუმულატორის დამტენის და მისი ბატარეების/აკუმულატორების მოთავსება საყოფაცხოვრებო ნაგავში! ევროკავშირის 2012/19/EU რეგულაციის მიხედვით, ელექტრული და ელექტრონული ხელსაწყოები, რომლებიც აღარ გამოიყენება, ასევე 2006/66/EC რეგულაციის მიხედვით, დევექტური ან გამოყენებული აკუმულატორები/ბატარეები, უნდა შეგროვდეს ცალკეულად და მოხდეს მათი უტილიზირება გარემოს დაცვის პრინციპების გათვალისწინებით. მიმართეთ თქვენს ადგილობრივ ხელისუფლებას მსგავსი ნარჩენების გადამუშავების და/ან უტილიზაციის გზების თაობაზე.



### გაფრთხილება: ნარჩენების

გადამუშავების და/ან უტილიზაციის მიზნით აკუმულატორის მოხსნის შემდეგ, დაფარეთ მისი ელექტრული კონტაქტები წებვადი იზოლაციით. არ შეეცადოთ გაანადგუროთ ან დამალოთ აკუმულატორი ან მოხსნათ რომელიმე ნაწილი. საჭიროა ლითიუმ-იონის ბატარეების ჯეროვანი გადამუშავება ან უტილიზირება. ასევე არასოდეს შეეხოთ აკუმულატორის კონტაქტებს ლითონის საგნებით და/ან სხეულის ნაწილით, რადგან ამან შესაძლოა გამოიწვიოს მოკლე ჩართვა. მოარიდეთ ზევებს. ამ გაფრთხილებების უგულებელყოფამ შესაძლოა გამოიწვიოს ხანძარი და/ან მოგაყენოთ სერიოზული პირადი ზიანი.

## გუმართაობის დიაგნოსტიკა

პრობლემა	მიზეზი	გადაჭრის გზა
აკუმულატორის მუხტი მცირდება ერთ თვეზე მეტი პერიოდით მისით არ სარგებლობისას.	აკუმულატორმა ჩაიტარა თვით-სერვისის ფუნქცია, რათა გაზარდოს საკუთარი ტექნიკური სერვისის ვადა.	სრულად დატენით აკუმულატორი პირველ ჯერზე სარგებლობამდე.
5-LED ინდიკატორი მუდმივი წითელი შუქით ანათებს, როცა აკუმულატორი მუშაობის რეჟიმშია.	აკუმულატორი ზედმეტად გაცხელებულია.	აცალეთ აკუმულატორს გაგრილება 67°C-ის ქვევით.
აკუმულატორის ხუფი თბება შენაზვის დროს (BA1400T/BA2242T/BA2800T/BA3360T/BA4200T/BA5600T/BA6720T). ან 5 LED ანათებს მუდმივი წითელი შუქით 10 წამის განმავლობაში, შემდეგ ქრება და რჩება ჩამქრალი 10 წამის განმავლობაში, ხოლო შემდეგ კვლავ ანათებს მუდმივი წითელი შუქით 10 წამის განმავლობაში, ან 5 LED ინთება მწვანედ ყოველ ორ წამში. განსხვავება მოცემულია ბატარეის სხვადასხვა მოდელის მიხედვით.	აკუმულატორმა ავტომატურად ჩაიტარა თვით-სერვისის ფუნქცია, რათა გაზარდოს საკუთარი ტექნიკური სერვისის ვადა.	არ არის საჭირო ჩარევა; ეს ჩვეულებრივი მუშა პროცესია. დამუხტვის ინდიკატორზე დაჭერით თვით-სერვისის პროცესი შეწყდება.
დამტენით აკუმულატორი არ დაიმუხტება სწორად (დამტენი არ მუშაობს და ანათებს ცივი/ცხელი ტემპერატურის ინდიკატორს.).	აკუმულატორი ზედმეტად გაცხელებულია/ცივია დამუხტვის მიმდინარეობისას	ხელახლა ჩასვით აკუმულატორი (მხოლოდ BA2240T მოდელისთვის) გააგრილოთ ან გაათბეთ აკუმულატორი. დამუხტვა დაიწყება, როცა აკუმულატორის მდგომარეობა დაუბრუნდება ნორმალურ ტემპერატურულ რეჟიმს.

## გარანტია

### EGO-ს გარანტიის მომსახურების წესი

გთხოვთ ეწვიოთ ვებ-გვერდს [egopowerplus.com](http://egopowerplus.com), რათა მიიღოთ EGO-ს საგარანტიო მომსახურების სრული დადგენილებები და პირობები.

KA

## PROČITAJTE SVA UPUTSTVA!



**PROČITAJTE I SHVATITE  
PRIRUČNIK SA UPUTSTVIMA**

**⚠ Reziidualni rizik!** Osobe sa elektronskim uređajima, poput pejsmejкера, treba da konsultuju svog lekara (svoje lekare) pre upotrebe ovog proizvoda. Rukovanje električnom opremom u neposrednoj blizini srčanog pejsmejкера moglo bi da izazove smetnje ili otkazivanje pejsmejкера.

**⚠ UPOZORENJE:** Da bi se osigurala sigurnost i pouzdanost, sve popravke treba da radi kvalifikovani servisni tehničar.

## SIGURNOSNI SIMBOLI

Svrha sigurnosnih simbola je da vam skrenu pažnju na moguće opasnosti. Sigurnosni simboli i objašnjenja uz njih zaslužuju vašu poptnu pažnju i shvatanje. Simboli upozorenja, sami po sebi, ne eliminišu nikakve opasnosti. Uputstva i upozorenja koja oni daju nisu zamena za odgovarajuće mere sprečavanja nezgoda.

**⚠ UPOZORENJE:** Obavezno pročitajte i shvatite sva sigurnosna uputstva u ovom Priručniku za rukovoaca, obuhvatajući i sve simbole sigurnosnih upozorenja poput „OPASNOST“, „UPOZORENJE“ i „OPREZ“ pre korišćenja ovog alata. Nepridržavanje svih dolenađenih uputstava može da dovede do strujnog udara, požara i/ili ozbiljne telesne povrede.

**⚠ UPOZORENJE:** Da bi se osigurala sigurnost i pouzdanost, sve popravke treba da radi kvalifikovani servisni tehničar.



**⚠ UPOZORENJE:** Rukovanje svakim električnim alatom može da dovede do izbacivanja stranih tela ka očima, što može da dovede do ozbiljnog oštećenja očiju. Pre započinjanja rada sa električnim alatom, uvek stavite sigurnosne naočare sa bočnim štitnicima ili po potrebi masku za celo lice. Preporučujemo sigurnosnu masku Wide Vision za upotrebu preko naočara ili standardnih sigurnosnih naočara sa bočnim štitnicima.

**⚠ UPOZORENJE:** Rizik od požara i opekotina. Ne rasklapajte, ne zagrevajte iznad 100 °C, niti spaljujte. Držite bateriju van domašaja dece i u originalnoj ambalaži dok ne budete spremni da je koristite. Potrošene baterije odmah odložite na otpad u skladu sa lokalnim propisima a recikliranju ili otpadu.

## SIGURNOSNA UPUTSTVA

Ova stranica prikazuje i opisuje sigurnosne simbole koji mogu da se pojave na ovom proizvodu. Pročitajte, shvatite i sledite sva uputstva na mašini pre no što pokušate da je sklopite i da rukujete njom.

	Sigurnosno upozorenje	Mere opreza koje se tiču vaše sigurnosti
	Nosite zaštitu za oči	Uvek nosite sigurnosne naočare sa bočnim štitnicima ili po potrebi masku za celo lice kad rukujete ovim proizvodom.
	Pročitajte Priručnik za rukovoaca	Da bi smanjio rizik od povreda, korisnik pre korišćenja ovog proizvoda mora pročitati i shvatiti priručnik za rukovoaca.
	Simboli recikliranja	Ne odlažite baterije u kućni otpad i ne bacajte ih u vatru ili vodu. Baterije treba prikupljati, reciklirati ili odlagati na otpad na ekološki prihvatljiv način.
	Izvadite bateriju	Uvek izvadite bateriju iz proizvoda kad sklapate delove, podešavate, čistite ili kad ne koristite proizvod.
	Ne izlažite bateriju/čelije baterije vatri.	Zaštitite od kontinuirane intenzivne sunčeve svetlosti, vatre, vode i vlage. Opasnost od eksplozije.
	Ne izlažite bateriju/čelije baterije vodi.	Za najbolje rezultate, bateriju treba puniti na mestu gde je temperatura veća od 5°C i manja od 40°C.
	Ambijentalna temperatura za punjenje baterije	
V	Volt	Voltaža
A	Amperi	Struja
Hz	Herc	Frekvencija (ciklusi u sekundi)

W	Vat	Snaga
min	Minuti	Vreme
Ah	Amper-časova	Kapacitet baterije
	Naizmjenična struja	Tip struje
	Jednosmerna struja	Tip ili karakteristika struje

**⚠ UPOZORENJE:** Pročitajte i shvatite sva uputstva. Nepridržavanje svih uputstava može da dovede do strujnog udara, požara i/ili ozbiljne telesne povrede. Pojam „električni alat“ u svim navedenim upozorenjima označava EGO Power+ mašine za travnjak i baštu na baterije (bežične).

### BEZBEDNOST NA RADNOM PODRUČJU

- Održavajte radno područje čistim i dobro osvetljenim. Na pretpranim ili mračnim područjima su veće šanse da dođe od nezgoda.
- Ne koristite električne alate u eksplozivnim okruženjima, kao na primer u prisustvu zapaljivih tečnosti, gasova ili prašine. Električni alat stvara varnice koje mogu zapaliti prašinu ili isparenja.

### ELEKTRIČNA BEZBEDNOST

- Ne izlažite električne alate kiši ili mokrim uslovima. Voda koja uđe u električni alat povećava rizik od strujnog udara.

### UPOTREBA I ODRŽAVANJE ALATA NA BATERIJE

- Puniti samo punjačima koje navodi proizvođač. Punjač koji je prikladan za jedan tip baterije može da stvori opasnost od požara kad se koristi sa drugom baterijom.
  - Koristite električni alat samo sa konkretno imenovanim baterijama. Upotreba bilo kakvih drugih baterija može da stvori rizik od povrede i požara.
  - Kad se baterija ne koristi, držite je dalje od drugih metalnih predmeta, poput spajalica, novčića, ključeva, eksera, vijaka ili drugih malih metalnih predmeta koji mogu da naprave spoj jednog terminala sa drugim. Kratak spoj terminala baterije može da izazove opekotine ili požar.
  - U ekstremnim uslovima može doći do curenja tečnosti iz baterije; izbegavajte kontakt sa njom. Ako dođe do nehotičnog kontakta, isperite vodom. Ako tečnost dođe u kontakt sa očima, takođe potražite i medicinsku pomoć. Tečnost iz baterije može da izazove iritaciju ili opekotine.
  - Ne rasklapajte, ne otvarajte niti secite sekundarne ćelije ili baterije.
- Ne izlažite ćelije ili baterije toploti ili vatri. Izbegavajte skladištenje na direktnom sunčevom svetlu.
  - Nemojte napraviti kratak spoj na ćeliji ili bateriji. Ne skladištite ćelije ili baterije neuređeno u kutiji ili fioci gde mogu da naprave kratak spoj jedna sa drugom ili sa drugim metalnim predmetima.
  - Ne vadite ćeliju ili bateriju iz originalne ambalaže dok ne bude potrebna za korišćenje.
  - Ne izlažite ćelije ili baterije mehaničkim udarima.
  - U slučaju curenja iz ćelije, ne dozvolite da tečnost dođe u kontakt sa kožom ili očima. Ako je došlo do kontakta, operite pogođenu oblast velikom količinom vode i potražite medicinski savet.
  - Ne koristite nijedan punjač osim onog koji je konkretno priložen za upotrebu sa ovom opremom.
  - Ne koristite nijednu ćeliju ili bateriju koja nije dizajnirana za upotrebu sa ovom opremom.
  - Ne kombinujte ćelije različite proizvodnje, kapaciteta, veličine ili tipa u okviru jednog uređaja.
  - Držite ćelije i baterije van domašaja dece.
  - Odmah potražite medicinski savet ako ćelija ili baterija bude progutana.
  - Uvek kupite ćeliju ili bateriju koja odgovara opremi.
  - Držite ćelije i baterije čistim i suvim.
  - Obrišite terminale ćelije ili baterije čistom, suvom krpom ako se uprljaju.
  - Sekundarne ćelije i baterije treba napuniti pre upotrebe. Uvek koristite odgovarajući punjač i u proizvođačevom uputstvu ili priručniku za opremu potražite uputstva za pravilno punjenje.
  - Ne ostavljajte bateriju na produženom punjenju kad nije u upotrebi.
  - Nakon dužih perioda skladištenja, možda će biti neophodno napuniti i isprazniti ćelije ili baterije nekoliko puta da bi se postigao maksimalni učinak.
  - Sekundarne ćelije i baterije imaju najbolji učinak kad rade na normalnoj sobnoj temperaturi (20°C ± 5°C).
  - Sačuvajte originalnu literaturu o proizvodu za buduću upotrebu.
  - Čeliju ili bateriju koristite isključivo za primenu za koju je predviđena.
  - Kad je to moguće, izvadite bateriju iz opreme kad se oprema ne koristi.
  - Pravilno odložite na otpad.

### SERVIS

- Pratite uputstva u odeljku Održavanje u ovom priručniku. Upotreba neovlašćenih delova ili

**SR**

nepridržavanje uputstava za održavanje mogu da dovedu do rizika od strujnog udara ili povrede.

## SPECIFIČNA SIGURNOSNA PRAVILA

- **Upoznajte svoj električni alat. Pažljivo pročitajte priručnik za rukovaoca. Saznajite koje su primene i ograničenja, kao i specifične potencijalne opasnosti u vezi sa alatom.** Poštovanje ovog pravila će smanjiti rizik od strujnog udara, požara ili ozbiljne povrede.
- **Alati na baterije ne moraju da budu uključeni u utičnicu; oni su stoga uvek u radnom stanju.** Vodite računa o mogućim opasnostima kad ne koristite alat na baterije. Uvek izvadite bateriju pre menjanja dodataka. Poštovanje ovog pravila će smanjiti rizik od strujnog udara, požara ili ozbiljne telesne povrede.
- **Ne stavljajte alate na baterije ili same baterije blizu vatre ili toplote.** To će smanjiti rizik od eksplozije i eventualne povrede.
- **Ne bacajte baterije u vatru.** Čelije mogu eksplodirati. Proverite lokalne pravilnike radi eventualnih specijalnih uputstava za odlaganje na otpad.
- **Ne otvarajte niti oštećujte bateriju.** Ispušteni elektrolit je korozivan i može da izazove oštećenja očiju ili kože. Može biti otrovan ako se proguta.
- **Ne gnječite, ispuštajte ili oštećujte bateriju.** Ne koristite bateriju ili punjač koji su pali ili dobili oštar udarac. Oštećena baterija može da eksplodira. Odmah pravilno odložite na otpad ispušteni ili oštećenu bateriju.
- **Baterije ispuštaju gasoviti vodonik i mogu da eksplodiraju u prisustvu izvora paljenja, poput pilot plamenika.** Da biste smanjili rizik od ozbiljne telesne povrede, nikad ne koristite nikakve bežične proizvode u prisustvu otvorenog plamena. Eksplozija baterije može da izbaci krhotine i hemikalije. Ako im budete izloženi, odmah isperite vodom.
- **Nemojte puniti bateriju na vlažnim ili mokrim mestima.** Poštovanje ovog pravila će smanjiti rizik od strujnog udara.
- **Za najbolje rezultate, bateriju treba puniti na mestu gde je temperatura veća od 5°C i manja od 40°C.** Ne skladištite je na otvorenom prostoru ili u vozilima.
- **U ekstremnim uslovima upotrebe ili temperature može doći do curenja baterije.** Ako tečnost dođe u kontakt sa kožom, odmah operite sapunom i vodom a zatim neutrališite limunovim sokom ili sirćetom. Ako tečnost dospe u oči, isprajte ih čistom vodom najmanje 10 minuta a zatim potražite hitnu medicinsku pomoć. Poštovanje ovog pravila će smanjiti rizik od ozbiljne telesne povrede.
- **Nemojte dozvoliti da benzin, ulja, proizvodi na bazi benzina itd. dođu u kontakt sa plastičnim delovima.**

Te supstance sadrže hemikalije koje mogu da oštete, oslabe ili unište plastiku.

- **Odnosite bateriju na servisiranje kod kvalifikovanog servisera koji će koristiti samo identične rezervne delove.** To će osigurati da bezbednost baterije bude održana.

**Sačuvajte ovo uputstvo.** Često ga pregledajte i koristite ga da uputite druge koji mogu da koriste ovaj alat. Ako pozajmite nekom ovaj alat, pozajmite i ovo uputstvo da bi se sprečila pogrešna upotreba proizvoda i eventualna povreda.

## SACUVAJTE OVO UPUTSTVO!

### SPECIFIKACIJE

Baterija	BA1400T:	56V 2,5 Ah litijum-jonska	
	BA2240T:	56V 4 Ah litijum-jonska	
	BA2242T:	56V 4Ah litijum-jonska	
	BA2800T:	56V 5 Ah litijum-jonska	
	BA3360T:	56V 6 Ah litijum-jonska	
	BA4200T:	56V 7,5 Ah litijum-jonska	
Oznaka Baterija	BA5600T:	56V 10Ah litijum-jonska	
	BA6720T:	56V 12 Ah litijum-jonska	
	BA1400T:	14INR19/65	
	BA2240T:	14INR22/70 14INR22/71	
	BA2242T:	14INR19/66-2	
	BA2800T:	14INR19/65-2	
Nominalni napon	BA3360T:	14INR19/66-3	
	BA4200T:	14INR19/65-3	
	BA5600T:	14INR19/65-4	
	BA6720T:	14INR19/65-4 14INR19/66-4	
	Optimalna temperatura punjenja	BA1400T:	50,4 V
		BA2240T:	50,4 V
Optimalna temperatura skladištenja	BA2242T:	50,4 V	
	BA3360T:	50,4 V	
	BA4200T:	50,4 V	
	BA5600T:	50,4 V	
	BA6720T:	50,4 V	
			5°C-40°C
		10°C-26°C	

Težina baterije	BA1400T:	1,30 kg
	BA2240T:	1,90 kg
	BA2242T:	2,20 kg
	BA2800T:	2,25 kg
	BA3360T:	2,92 kg
	BA4200T:	2,90 kg
	BA5600T:	3,50 kg
BA6720T:	3,65 kg	
Odgovarajući punjač	CH2100E	
	CH3200E	
	CH5500E	
	CH7000E	

\* Donji alati se moraju koristiti sa BH1000 ili BHX1000 rancem ako je težina baterije veća od 3 kg.

BCA1200 STA1500  
RTA2300 ST1400E-ST

## OPIS

### UPOZNAJTE SVOJU LITIJUM-JONSKU BATERIJU

(slika A)

- Otvor za vazdušno hlađenje
- Pozitivni kontakt
- Negativni kontakt
- Dugme napajanja
- Svetlosni indikator sa 5 LED lampica

## RUKOVANJE

### INDIKATOR SA 5 LED LAMPICA NA BATERIJI

Ova litijum-jonska baterija je opremljena indikatorom sa 5 LED lampica; pritisnite dugme napajanja da biste prikazali nivo punjenja ili radno stanje; LED indikator će biti osvetljen 10 sekundi.

Nivo punjenja baterije/radno stanje	Indikator sa 5 LED lampica	Napomene
80% ≤ nivo punjenja ≤ 100%		5 LED lampica svetli zeleno
60% ≤ nivo punjenja < 80%		4 LED lampice svetle zeleno
40% ≤ nivo punjenja < 60%		3 LED lampice svetle zeleno

20% ≤ nivo punjenja < 40%		2 LED lampice svetle zeleno
10% ≤ nivo punjenja < 20%		1 LED lampica svetli zeleno
Nivo punjenja < 10%		1 LED lampica bljeska crveno.
Niska voltaža		5 LED lampica bljeska crveno. Baterija je skoro ispražnjena i treba odmah da se puni.
Previsoka temperatura		5 LED lampica svetli crveno. Ohladite bateriju dok temperatura ne padne ispod 67 °C.
		Za BA1400T/BA2242T/BA2800T/BA3360T/BA4200T/BA5600T/BA6720T 5 LED lampica svetli neprekidno crveno tokom 10 sekundi, zatim se gasi i ostaje ugašeno tokom 10 sekundi, potom ponovo svetli neprekidno crveno tokom 10 sekundi ili 5 LED lampica bljeska zeleno svake dve sekunde u zavisnosti od različitih verzija baterije. U obe indikacije LED lampice će sprovoditi ciklus dok samoodržavanje ne bude završeno. Za BA2240T nema specijalnog indikatora.

### ZAŠTITA BATERIJE

Strujna kola u bateriji je štite od ekstremne temperature, prekomernog punjenja i prekomernog pražnjenja. Da bi zaštitila bateriju od oštećenja i produžila njen radni vek, strujna kola u bateriji će je isključiti ako postane preopterećena ili ako temperatura postane previsoka tokom upotrebe. To se može desiti u situacijama krajnje visokog obrtnog momenta, zaglavlivanja i zagušenja. Komplet baterija će se isključiti, a indikator napajanja će svetliti crveno 10 s kada radna temperatura kompleta baterija premaši 70°C. Komplet baterija počće uobičajeno da radi kada se temperatura spusti na 67°C.

**Napomena:** Značajno smanjeno vreme rada nakon što je baterija potpuno napunjena ukazuje da je baterija blizu kraja svog radnog veka i da se mora zameniti.

### RAD PO HLADNOM VREMENU

Ova litijum-jonska baterija će pružiti optimalan učinak na

temperaturama između 10°C i 26°C. Kad je baterija jako hladna, može da „pulsira“ tokom prvog minuta upotrebe da bi se ugrijala. Stavite bateriju na alat i koristite alat u nekom lakšem radu. Nakon oko jednog minuta, baterija će se ugrijati i raditi normalno.

## KADA PUNITI BATERIJU

**NAPOMENA:** Litijum-jonske baterije se isporučuju delimično napunjene. Pre prve upotrebe, potpuno napunite bateriju.

**NAPOMENA:** Ova baterija je opremljena naprednom funkcijom samoodržavanja koja produžava njen radni vek. U zavisnosti od napunjenosti baterije, ona će automatski izvršiti operaciju samopražnjenja nakon mesec dana skladištenja. Nakon tog samoodržavanja, baterija će ući u režim spavanja i održavati 30% kapaciteta punjenja. Ako skladištite bateriju mesec dana ili duže, potpuno je napunite pre naredne upotrebe. (Nije primenjivo na BA2240T koja je opremljena drugom naprednom tehnologijom za produžavanje radnog veka baterije.)

Nije neophodno potpuno isprazniti bateriju pre ponovnog punjenja. Litijum-jonska baterija se može puniti u bilo kom trenutku i neće razviti „memoriju“ kad se puni nakon samo delimičnog pražnjenja. Koristite indikator napajanja da biste utvrdili kad bateriju treba puniti.

## KAKO PUNITI BATERIJU

Pratite uputstva u korisničkom priručniku za EGO punjač CH2100E, CH3200E, CH5500E i CH7000E.

## ZA SPAJANJE I ODVAJANJE BATERIJE

Pratite uputstva u Priručniku za rukovaoca za pojedinačne EGO proizvode.

## ODRŽAVANJE

**⚠ UPOZORENJE:** Da biste izbegli ozbiljne telesne povrede, uvek izvadite bateriju iz alata kad menjate dodatke, čistite ga ili održavate.

**⚠ UPOZORENJE:** Tokom servisiranja, koristite samo identične EGO rezervne delove. Upotreba bilo kakvih drugih delova može da dovede do opasnosti ili da izazove oštećenje proizvoda.

**⚠ UPOZORENJE:** Ne preporučuje se korišćenje komprimovanog suvog vazduha kao metoda čišćenja baterije. Ako je čišćenje komprimovanim vazduhom jedini metod koji primenjujete, uvek nosite sigurnosne naočare sa bočnim štincima. Ako je rad prašnjav, nosite i masku za prašinu.

SR

## OPŠTE ODRŽAVANJE

Izbegavajte korišćenje rastvarača kada čistite plastične delove. Većina plastike je podložna oštećenjima od raznih tipova komercijalnih rastvarača i može se oštetiti njihovom upotrebom. Koristite čistu krpu da uklonite zemlju, prašinu,

ulje, masnoću itd.

**⚠ UPOZORENJE:** Nemojte ni u kom trenutku dozvoliti da kočiona tečnost, benzin, proizvodi na bazi benzina, penetraciono ulje itd. dođu u kontakt sa plastičnim delovima. Hemikalije mogu da oštete, oslabe ili unište plastiku, što može da dovede do ozbiljne telesne povrede.

**⚠ UPOZORENJE:** DA BISTE SMANJILI RIZIK OD POŽARA, TELESNE POVREDE I OŠTEĆENJA PROIZVODA ZBOG KRATKOG SPOJA, NIKAD NE POTAPAJTE ALAT, BATERIJU ILI PUNJAČ U TEČNOST I NE DOZVOLITE DA TEČNOST UDE U NJIH. KOROZIVNE ILI PROVODNIČKE TEČNOSTI POPUT MORSKE VOĐE, ODREĐENIH INDUSTRIJSKIH HEMIKALIJA I IZBELJIVAČA ILI PROIZVODA KOJI SADRŽE IZBELJIVAČ I SL. MOGU DA IZAZOVU KRATAK SPOJ.

## BATERIJE

Ova baterija se sastoji od više litijum-jonskih punjivih baterija. Trajanje upotrebe posle svakog punjenja će zavisiti od vrste posla koji se radi.

Baterije u ovom alatu su dizajnirane da pruže maksimalni radni vek bez problema. Kao i sve baterije, i one će se na kraju istrošiti.

Ne rasklapajte bateriju i ne pokušavajte da zamenite baterije u njoj. Rukovanje baterijama, naročito kad nosite prstenje i nakit, moglo bi da dovede do ozbiljnih opekotina.

Da biste imali najduži mogući radni vek baterije, pročitajte i shvatite priručnik za rukovaoca.

- Dobra je praksa izvuci utikač punjača i ukloniti litijum-jonsku bateriju kad nisu u upotrebi.

## Za skladištenje litijum-jonske baterije duže od 30 dana:

Skladištite litijum-jonsku bateriju na mestu gde je temperatura ispod 26°C i gde nema vlage.

- Skladištite litijum-jonske baterije u stanju napunjenosti 30%-50%.
- Svakih šest meseci skladištenja, potpuno napunite litijum-jonsku bateriju.
- Spoljašnjost se može čistiti krpom ili mekom nemetalnom četkom.

## VAĐENJE BATERIJE I PRIPREMA ZA REKILIRANJE

Ne odlažite punjače baterija i baterije/punjive baterije u kućni otpad!

Prema evropskom zakonu 2012/19/EU, električna i elektronska oprema koja više nije upotrebljiva, te prema evropskom zakonu 2006/66/EC, defektna ili ispražnjene baterije, moraju se prikupljati zasebno i odlagati na otpad na ekološki prihvatljiv način.

Obratite se lokalnoj službi za upravljanje otpadom radi informacija o dostupnim opcijama recikliranja i/ili odlaganja na otpad.



Li-ion

**⚠ UPOZORENJE:** Po vadenju baterije radi odlaganja na odpad ili recikliranja, pokrijte terminale baterije izdržljivom lepljivom trakom. Ne pokušavajte da uništite ili rastavite bateriju ili da izvadite bilo koju od njenih komponenti. Litijum-jonske baterije se moraju reciklirati ili pravilno

odložiti na otpad. Takođe, nikad ne dodirujte terminale metalnim predmetima i/ili delovima tela jer može da dođe do kratkog spoja. Držite van domašaja dece. Nepridržavanje ovih upozorenja moglo bi da dovede do požara i/ili ozbiljne povrede.

## REŠAVANJE PROBLEMA

PROBLEM	UZROK	REŠENJE
Napunjenost baterije se smanjuje posle više od mesec dana neupotrebljavanja.	Baterija je automatski izvršila samoodržavanje da bi produžila svoj radni vek.	Potpuno napunite bateriju pre upotrebe.
Indikator sa 5 LED lampica svetli crveno kad baterija radi.	Baterija je prevruća.	Ohladite bateriju dok temperatura ne padne ispod 67°C.
Krajnja kapica baterije (BA1400T/BA2242T/BA2800T/BA3360T/BA4200T/BA5600T/BA6720T) se zagreva tokom skladištenja. 5 LED svetlosnih indikatora svetli crveno 10 sekundi, onda se isključuju i ostaju isključeni 10 sekundi, zatim ponovo svetle crveno 10 sekundi ili 5 LED svetlosnih indikatora trepere zeleno svake dve sekunde. Ova razlika zasniva se na verziji baterije.	Baterija je automatski izvršila samoodržavanje da bi produžila svoj radni vek.	Nikakav postupak nije potreban; to je normalno. Pritisnite indikator napajanja i proces samoodržavanja će se zaustaviti.
Baterija neće da se pravilno puni na punjaču (punjač ne radi i svetli indikator hladne/vruće baterije).	Baterija je previše vruća/hladna tokom punjenja.	Ponovo umetnite bateriju (samo za BA2240T). Ohladite ili ugrejte bateriju. Punjenje će početi kad se baterija vrati na normalnu temperaturu.

## GARANCIJA

### EGO POLITIKA GARANCIJE

Posetite veb-lokaciju [egopowerplus.com](http://egopowerplus.com) za potpune uslove i odredbe EGO politike garancije.

## PROČITAJTE UPUTSTVO U CIJELOSTI!



**S RAZUMIJEVANJEM PROČITAJTE UPUTSTVO ZA UPOTREBU.**

**⚠️ Preostale opasnosti!** Osobe s električnim uređajima poput srčanih elektrostimulatora prije upotrebe ovog proizvoda trebaju se posavjetovati sa svojim ljekarom. Rad električne opreme u neposrednoj blizini srčanih elektrostimulatora može uzrokovati smetnju ili kvar srčanog elektrostimulatora.

**⚠️ UPOZORENJE!** Radi osiguranja sigurnosti i pouzdanosti, sve popravke treba obavljati kvalifikovani servisni tehničar.

## SIGURNOSNI SIMBOLI

Svrha sigurnosnih simbola je skretanje pažnje na moguće opasnosti. Sigurnosni simboli i njihova objašnjenja zahtijevaju vašu potpunu pažnju i razumijevanje. Sami simboli upozorenja sami po sebi ne isključuju opasnost. Uputstva i upozorenja koja pružaju nisu zamjena za propisne mjere za prevenciju nesreća.

**⚠️ UPOZORENJE!** Prije upotrebe ovog alata pobrinite se da sva sigurnosna uputstva u ovom korisničkom priručniku, uključujući sve sigurnosne simbole kao što su "OPASNOST", "UPOZORENJE" i "OPREZ" pročitate s razumijevanjem. Zanemarivanje svih uputstava navedenih u nastavku može rezultirati strujnim udarom, požarom i/ili teškim tjelesnim povredama.

**⚠️ UPOZORENJE!** Radi osiguranja sigurnosti i pouzdanosti, sve popravke treba obavljati kvalifikovani servisni tehničar.



**⚠️ UPOZORENJE!** Rukovanje električnim alatima može rezultirati odbacivanjem stranih predmeta u oči, što opet može izazvati teška oštećenja očiju. Prije početka rukovanja električnim alatom, uvijek nosite zatvorene zaštitne naočale ili zaštitne naočale s bočnim štitnicima, a prema potrebi i štitnik za cijelo lice. Preporučujemo nošenje sigurnosne maske proizvođača Wide Vision preko naočala, ili nošenje standardnih zaštitnih naočala s bočnim štitnicima.

**⚠️ UPOZORENJE!** Opasnost od požara i opekotina. Nemojte rastavljati, zagrijavati na temperature iznad 100 °C ili spaljivati. Držite bateriju van dohvata djece i u originalnom pakovanju dok ne bude spremna za upotrebu. Iskorištene baterije odmah odložite u skladu s lokalnim propisima za reciklažu ili odlaganje otpada.

## SIGURNOSNA UPUTSTVA

Na ovoj stranici slikovno su prikazani i objašnjeni sigurnosni simboli koji se mogu pojaviti na ovom proizvodu. Prije pokušaja sastavljanja i rukovanja, s razumijevanjem pročitajte sva uputstva na proizvodu i pridržavajte ih se.

	Simbol upozorenja	Mjere opreza koje se odnose na vašu sigurnost
	Nosite zaštitu za oči.	Kada upotrebljavate ovaj proizvod, uvijek nosite zatvorene zaštitne naočale ili zaštitne naočale s bočnim štitnicima i štitnik za cijelo lice.
	Pročitajte korisnički priručnik.	Radi smanjenja opasnosti od povreda, prije upotrebe ovog proizvoda korisnik treba s razumijevanjem pročitati ovaj korisnički priručnik.
	Simboli reciklaže Li-ion	Komplete baterija/baterije nemojte odlagati u otpad iz domaćinstva, vatru ili vodu. Komplete baterija/baterije potrebno je sakupiti, reciklirati ili zbrinuti na ekološki prihvatljiv način.
	Izvadite komplet baterija.	Kada postavljate dijelove, obavljate radove podešavanja, čišćenja ili kada ne upotrebljavate proizvod, komplet baterija uvijek izvadite iz proizvoda.
	Nemojte izlagati komplet baterija/baterijske ćelije vatri.	Komplet baterija nemojte izlagati stalnoj intenzivnoj sunčevoj svjetlosti, vatri, vodi i vlazi. Opasnost od eksplozije!

	Nemojte izlagati komplet baterija/ baterijske ćelije vodi.	Za najbolje rezultate bateriju je potrebno puniti na mjestu gdje je temperatura viša od 5°C i niža od 40°C.
	Temperatura okruženja prilikom punjenja kompleta baterija	
V	Volt	Napon
A	Amper	Struja
Hz	Herc	Frekvencija (ciklusi u sekundi)
W	Vat	Snaga
min	Minute	Vrijeme
Ah	Amper-sati	Kapacitet baterije
	Izmjenična struja	Vrsta struje
	Istosmjerna struja	Vrsta ili karakteristike struje

**⚠ UPOZORENJE!** S razumijevanjem pročitajte sva uputstva. Zanemarivanje svih uputstava može rezultirati strujnim udarom, požarom i/ili teškim tjelesnim povredama. Pojam "električni alat" u svim navedenim upozorenjima odnosi se na mašine za travnjake i vrt na baterijski (bez kabela) pogon proizvođača EGO Power+.

### SIGURNOST RADNOG PODRUČJA

- Radno područje održavajte čistim i dobro osvijetljenim. Pretrpana ili mračna područja izazivaju nesreće.
- Električni alat nemojte upotrebljavati u eksplozivnim okruženjima, kao na primjer u prisutnosti zapaljivih tekućina, plinova ili prašine. Električni alat stvara iskre koje mogu zapaliti prašinu ili isparenja.

### ELEKTRIČNA SIGURNOST

- Električni alat nemojte izlagati kiši ili mokrim uslovima. Prodiranje vode u električni alat povećat će rizik od strujnog udara.

### UPOTREBA I NJEGA BATERIJSKOG ALATA

- Punjenje obavljajte samo s punjačima koje je naveo proizvođač. Punjač koji je prikladan za jedan tip kompleta baterija može izazvati požar ako ga se upotrebljava s drugim kompletom baterija.
- Električni alat upotrebljavajte samo s izričito

navedenim kompletima baterija. Upotreba drugih kompleta baterija može stvoriti rizik od povreda i požara.

- Kada se komplet baterija ne upotrebljava, držite ga podalje od drugih metalnih predmeta poput spjalica za papir, kovanica, ključeva, eksera, vijaka ili drugih malih metalnih predmeta koji mogu međusobno spojiti kontakte. Kratko spajanje baterijskih kontakata može uzrokovati opekotine ili požar.
- U slučaju pogrešne upotrebe, baterija može izbaciti tekućinu; izbjegavajte kontakt. Ako slučajno dođe do kontakta, odnosno mjesta isperite vodom. Ako tekućina dođe u kontakt s očima, dodatno potražite pomoć ljekara. Tekućina koju izbaci baterija može uzrokovati nadražaj kože ili opekotine.
- Nemojte rastavljati, otvarati ili usitnjavati sekundarne ćelije ili baterije.
- Čelije ili baterije nemojte izlagati toplini ili vatri. Izbjegavajte skladištenje na direktnoj sunčevoj svjetlosti.
- Nemojte kratko spajati ćeliju ili bateriju. Čelije ili baterije nemojte neoprezno spremati u ormarić ili ladicu gdje postoji mogućnost međusobnog kratkog spoja ili kratkog spoja s drugim metalnim predmetima.
- Nemojte vaditi ćeliju ili bateriju iz originalnog pakovanja dok ne bude potrebna za upotrebu.
- Čelije ili baterije nemojte izlagati mehaničkim udarima.
- U slučaju curenja kiseline iz baterija nemojte dozvoliti da tekućina dođe u kontakt s kožom ili očima. U slučaju kontakta, zahvaćena područja isperite velikom količinom vode i potražite savjet ljekara.
- Nemojte upotrebljavati punjač drugačiji od onog koji je izričito isporučen za upotrebu s opremom.
- Nemojte upotrebljavati ćeliju ili bateriju koja nije predviđena za upotrebu s opremom.
- Za upotrebu u uređaju nemojte kombinovati ćelije različitih proizvođača, kapaciteta, veličina ili tipova.
- Čelije i baterije držite van dohvata djece.
- U slučaju gutanja ćelije ili baterije odmah zatražite savjet ljekara.
- Uvijek kupite ćeliju ili bateriju koja je odgovarajuća za opremu.
- Čelije i baterije održavajte čistim i suhim.
- Ako se zaprljaju, kontakte ćelije ili baterije obrišite čistom suhom krpom.
- Sekundarne ćelije i baterije potrebno je napuniti prije upotrebe. Uvijek upotrebljavajte ispravan punjač za uputstva za praprisno punjenje pogledajte uputstva proizvođača ili priručnik opreme.

BS

- Kada je ne upotrebljavate, bateriju nemojte ostavljati da se puni duže vrijeme.
- Nakon produženih perioda skladištenja, ćelije ili baterije može biti potrebno nekoliko puta puniti i prazniti radi dobivanja maksimalnog radnog učinka.
- Sekundarne ćelije i baterije pružaju najbolji radni učinak kada rade na normalnoj sobnoj temperaturi (20°C ± 5°C).
- Zadržite originalnu dokumentaciju proizvoda za buduće potrebe.
- Ćeliju ili bateriju upotrebljavajte samo za primjenu za koju je predviđena.
- Kada je ne upotrebljavate, bateriju po mogućnosti izvadite iz opreme.
- Propisno zbrinite bateriju.

## SERVISIRANJE

- Pratite uputstva u odjeljku Održavanje u ovom priručniku. Upotrebom neodobrenih dijelova ili zanemarivanjem uputstava za održavanje može se izazvati opasnost od strujnog udara ili povreda.

## POSEBNI SIGURNOSNI PROPISI

- Upoznajte svoj električni alat. Pažljivo pročitajte korisnički priručnik. Upoznajte se s primjenama i ograničenjima, kao i sa specifičnim potencijalnim opasnostima koje se odnose na ovaj alat. Pridržavanjem ovog pravila smanjit ćete opasnost od strujnog udara, požara ili teških povreda.
- Baterijske alate nije potrebno uključivati u električnu utičnicu, stoga su uvijek u radnom stanju. Pazite na moguće opasnosti kada ne upotrebljavate baterijski alat. Bateriju izvadite uvijek prije promjene pribora. Pridržavanjem ovog pravila smanjit će se opasnost od strujnog udara, požara ili teških tjelesnih povreda.
- Baterijske alate ili komplet baterija nemojte stavljati u blizini vatre ili topline. Time će se smanjiti opasnost od eksplozije i mogućih povreda.
- Nemojte odlagati baterije u vatra. Ćelije mogu eksplodirati. Za uputstva o mogućem posebnom odlaganju provjerite lokalne propise.
- Nemojte otvarati i razdvajati bateriju. Oslobođeni elektrolit je korozivan i može oštetiti oči ili kožu. U slučaju gutanja može biti otrovan.
- Komplet baterija nemojte drobiti, bacati ili oštećivati. Nemojte upotrebljavati komplet baterija ili punjač koji su pali ili su jako udareni. Oštećena baterija može eksplodirati. Bateriju koja je pretrpjela pad ili je oštećena odmah propisno odložite u otpad.
- Baterijske ispušaju hidrogen i mogu eksplodirati u prisutnosti izvora paljenja, kao što je pomoćni plamenik. Radi izbjegavanja opasnosti od teških

tjelesnih povreda, baterijski proizvod nemojte nikada upotrebljavati u prisutnosti otvorenog plamena. Eksplozivna baterija može izbaciti krotine i hemikalije. U slučaju izlaganja zahvaćena mjesta odmah isperite vodom.

- Bateriju nemojte puniti na vlažnom ili mokrom mjestu. Pridržavanjem ovog pravila smanjit će se opasnost od strujnog udara.
- Za najbolje rezultate bateriju je potrebno puniti na mjestu gdje je temperatura viša od 5°C i niža od 40°C. Bateriju nemojte skladištiti na otvorenom ili u vozilu.
- Ekstremna upotreba ili ekstremni temperaturni uslovi mogu uzrokovati curenje kiseline iz baterije. Ako tekućina dođe u kontakt s kožom, zahvaćena mjesta odmah operite sapunom i vodom, a zatim neutralizujte limunovim sokom ili sirćetom. Ako tekućina dospje u oči, isperite ih čistom vodom najmanje 10 minuta, a zatim odmah zatražite pomoć ljekara. Pridržavanjem ovog pravila smanjit će se opasnost od teških tjelesnih povreda.
- Nemojte dozvoliti da benzin, ulja, proizvodi na bazi nafte i sl., dođu u kontakt s plastičnim dijelovima. Ove tvari sadrže hemikalije koje mogu oštetiti, oslabiti ili uništiti plastiku.
- Servisiranje kompleta baterija prepušte kvalifikovanom osoblju za popravak koje upotrebljava samo identične zamjenske dijelove. Time će se osigurati održavanje sigurnosti kompleta baterija.

Sačuvajte ova uputstva. Uputstvima se koristite često i koristite ih za upućivanje drugih osoba koje mogu koristiti ovaj alat. Ako ovaj alat nekom posudite, priložite i ovo uputstvo radi sprečavanja nepropisne upotrebe proizvoda i mogućih povreda.

## SAČUVAJTE OVA UPUTSTVA!

## TEHNIČKI PODACI

Baterija	BA1400T: litij-ionska 2,5 Ah, 56 V BA2240T: litij-ionska 4 Ah, 56 V BA2242T: litij-ionska 4 Ah, 56 V BA2800T: litij-ionska 5 Ah, 56 V BA3360T: litij-ionska 6 Ah, 56 V BA4200T: litij-ionska 7,5 Ah, 56 V BA5600T: litij-ionska 10 Ah, 56 V BA6720T: litij-ionska 12 Ah, 56 V
Oznaka Baterija	BA1400T: 14INR19/65 BA2240T: 14INR22/70 14INR22/71 BA2242T: 14INR19/66-2 BA2800T: 14INR19/65-2 BA3360T: 14INR19/66-3 BA4200T: 14INR19/65-3 BA5600T: 14INR19/65-4 BA6720T: 14INR19/65-4 14INR19/66-4

Nazivni napon	BA1400T: 50,4 V BA2240T: 50,4 V BA2242T: 50,4 V BA2800T: 50,4 V BA3360T: 50,4 V BA4200T: 50,4 V BA5600T: 50,4 V BA6720T: 50,4 V
Optimalna temperatura punjenja	5°C-40°C
Optimalna temperatura skladištenja	10°C-26°C
Masa baterije	BA1400T: 1,30 kg BA2240T: 1,90 kg BA2242T: 2,20 kg BA2800T: 2,25 kg BA3360T: 2,92 kg BA4200T: 2,90 kg BA5600T: 3,50 kg BA6720T: 3,65 kg
Odgovarajući punjač	CH2100E CH3200E CH5500E CH7000E

\* Kada je baterija teža od 3 kg, elate navedene u nastavku potrebno je upotrebljavati sa sistemom za nošenje BH1000 ili BHX1000.

BCA1200 STA1500  
RTA2300 ST1400E-ST

## OPIS

### UPOZNAJTE SVOJ KOMPLET LITIJ-IONSkih BATERIJA (sl. A)

1. Priključak za zrak za hlađenje
2. Pozitivni kontakt
3. Negativni kontakt
4. Dugme napajanja
5. Svjetlosni indikator s 5 LED lampica

## RAD

### SVJETLOSNI INDIKATOR S 5 LED LAMPICA NA KOMPLETU BATERIJA

Ovaj komplet litij-ionskih baterija opremljen je svjetlosnim indikatorom s 5 LED lampica. Za prikaz nivoa napunjenosti ili radnog stanja pritisnite dugme napajanja. LED svjetlosni indikator svijetlit će 10 sekundi.

Nivo napunjenosti baterije/radno stanje	Svjetlosni indikator s 5 LED lampica	Napomene
80% ≤ nivo napunjenosti ≤ 100%		5 LED lampica svijetli zeleno.
60% ≤ nivo napunjenosti < 80%		4 LED lampice svijetle zeleno.
40% ≤ nivo napunjenosti < 60%		3 LED lampica svijetle zeleno.
20% ≤ nivo napunjenosti < 40%		2 LED lampice svijetle zeleno.
10% ≤ nivo napunjenosti < 20%		1 LED lampica svijetli zeleno.
Nivo napunjenosti < 10%		1 LED lampica treperi crveno.
Nizak napon		5 LED lampica treperi crveno. Komplet baterija je skoro prazan i potrebno ga je odmah napuniti.
Previsoka temperatura		5 LED lampica svijetli crveno. Pričekajte da se komplet baterija ohladi na temperaturu ispod 67 °C.
Samoodržavanje	-	Za model BA1400T/BA2242T/BA2800T/BA3360T/BA4200T/BA5600T/BA6720T 5 LED svjetlosnih indikatora svijetli u crvenoj boji 10 sekundi, onda se isključuju i ostaju isključeni 10 sekundi, zatim ponovo svijetle u crvenoj boji 10 sekundi ili 5 LED svjetlosnih indikatora trepere u zelenoj boji svake dvije sekunde na osnovu različite verzije baterije. Oba indikatora, LED svjetlosni indikator radi čitav ciklus do završetka postupka samoodržavanja. Za model BA2240T nema posebnog indikatora.

BS

## ZAŠTITA BATERIJE

Strujni krug baterije štiti komplet baterija od ekstremnih temperatura, prekomjernog pražnjenja i prekomjernog punjenja. Radi zaštite baterije od oštećenja i produžetka njenog životnog vijeka, strujni krug kompleta baterija isključit će komplet baterija u slučaju preopterećenja ili previsoke temperature tokom upotrebe. To se može desiti u slučaju ekstremno visokog okretnog momenta, stezanja i zastoja. Komplet baterija će se isključiti, a indikator napajanja će svijetliti 10 s u crvenoj boji kada radna temperatura kompleta baterija prekorači 70°C. Komplet baterija početi će se uobičajenim radom kada se temperatura spusti na 67°C.

**Napomena!** Značajno skraćeno vrijeme rada nakon potpunog punjenja kompleta baterija ukazuje na skori kraj korisnog životnog vijeka baterija i potrebu njihove zamjene.

## RAD U HLADNIM VREMENSKIM USLOVIMA

Ovaj komplet litij-ionskih baterija pružit će optimalan radni učinak pri temperaturama između 10 °C i 26 °C. Kada je komplet baterija vrlo hladan, u prvih nekoliko minuta upotrebe može doći do "pulsiranja" radi zagrijavanja. Stavite komplet baterija na alat i upotrebljavajte alat za lake primjene. Komplet baterija zagrijati će se za oko jednu minutu i raditi normalno.

## KADA PUNITI KOMPLET BATERIJA

**NAPOMENA!** Komplet litij-ionskih baterija isporučuju se djelimično napunjeni. Prije prve upotrebe potpuno napunite komplet baterija.

**NAPOMENA!** Radi produženja životnog vijeka baterije, ovaj komplet baterija opremljen je naprednom funkcijom samoodržavanja. Zavisno od punjenja baterije, funkcija će automatski obaviti postupak samopražnjenja nakon jednomjesečnog skladištenja. Nakon ovog postupka samoodržavanja, komplet baterija prebacit će se u režim mirovanja i održavati 30% kapaciteta napunjenosti. U slučaju skladištenja od mjesec dana ili duže, bateriju potpuno ponovo napunite prije sljedeće upotrebe. (Nije primjenjivo za model BA2240T koji je opremljen drugom naprednom tehnologijom za produženje radnog vijeka baterije.)

Komplet baterija nije potrebno isprazniti prije ponovnog punjenja. Litij-ionska baterija uvijek se može puniti i neće razviti "memoriju" kada se puni nakon samo djelimičnog pražnjenja. Kako biste odredili kada je komplet baterija potrebno ponovo puniti, upotrebljavajte indikator napajanja.

## NAČIN PUNJENJA KOMPLETA BATERIJA

Pratite upute u korisničkom priručniku za EGO punjače CH2100E, CH3200E, CH5500E i CH7000E.

## POSTAVLJANJE I SKIDANJE KOMPLETA BATERIJA

Pratite uputstva u korisničkom priručniku za individualni proizvod proizvođača EGO.

## ODRŽAVANJE

**⚠ UPOZORENJE!** Radi izbjegavanja teških tjelesnih povreda, uvijek izvadite komplet baterija iz alata prije obavljanja zamjena pribora, radova čišćenja ili održavanja.

**⚠ UPOZORENJE!** Kada obavljate radove servisiranja upotrebljavajte samo identične zamjenske dijelove proizvođača EGO. Upotreba drugih dijelova može uzrokovati opasnosti ili oštećenje proizvoda.

**⚠ UPOZORENJE!** Kao metodu čišćenja kompleta baterija ne preporučujemo upotrebu komprimiranog suhog zraka. Ako je čišćenje komprimiranim zrakom jedina primjenjiva metoda, uvijek nosite zatvorene zaštitne naočale ili zaštitne naočale s bočnim štitnicima. Ako radite u prašnjavim uslovima, nosite i masku za zaštitu od prašine.

## OSNOVNO ODRŽAVANJE

Kada čistite plastične dijelove, izbjegavajte upotrebljavati rastvore. Mnoge plastike mogu se oštetiti različitim vrstama komercijalnih rastvora i mogu se oštetiti njihovom upotrebom. Za uklanjanje prljavštine, prašine, ulja, masti i sl. upotrebljavajte čiste krpe.

**⚠ UPOZORENJE!** Nemojte nikada dozvoliti da kocičone tekućine, benzin, proizvodi na bazi nafte, penetrirajuća ulja i sl., dođu u kontakt s plastičnim dijelovima. Hemikalije mogu oštetiti, oslabiti ili uništiti plastiku, što može rezultirati teškim tjelesnim povredama.

**⚠ UPOZORENJE!** RADI SMANJENJA OPASNOSTI OD POŽARA, TJELESNIH POVREDA I OŠTEĆENJA PROIZVODA USLJED KRATKOG SPOJA, ALAT, KOMPLET BATERIJA ILI PUNJAČ NEMOJTE NIKADA URANJATI U TEKUĆINU I NEMOJTE DOZVOLITI DA TEKUĆINA PRODRE U NJIH. KOROZIVNE ILI VODLJIVE TEKUĆINE KAO ŠTO SU MORSKA VODA, NEKE INDUSTRIJSKE HEMIKALIJE I IZBJELJIVAČ ILI PROIZVODI KOJI SADRŽE IZBJELJIVAČ I SL. MOGU IZAZVATI KRATAK SPOJ.

## BATERIJE

Komplet baterija opremljen je litij-ionskim punjivim baterijama. Trajanje upotrebe od svakog punjenja zavisi će od vrste obavljenih radova.

Baterije u ovom alatu konstruisane su za pružanje maksimalnog životnog vijeka bez smetnji. Kao i sve baterije, ove će se baterije na kraju istrošiti.

Nemojte rastavljati komplet baterija ili pokušavati da mijenjate baterije. Rukovanje baterijama, posebno kada nosite prstenje i nakit, može rezultirati teškim opekotinama.

Radi dobivanja što je moguće dužeg životnog vijeka baterije, s razumijevanjem pročitate korisnički priručnik.

- Kada ga ne upotrebljavate, dobra je praksa isključiti punjač iz strujnog napajanja i izvaditi komplet litij-ionskih baterija.

**Za skladištenje kompleta litij-ionskih baterija u periodu dužem od 30 dana:**

komplet litij-ionskih baterija skladištite na mjestu na kojem je temperatura ispod 26 °C i gdje nema vlage.

- Komplet litij-ionskih baterija skladištite u stanju od 30% - 50% kapaciteta napunjenosti.
- Nakon svakih šest mjeseci skladištenja potpuno napunite komplet litij-ionskih baterija.
- Vanjsku površinu potrebno je očistiti krpom ili mekanom nemetalnom četkom.

## UKLANJANJE KOMPLETA BATERIJA I PRIPREMA ZA RECIKLAŽU



**Li-ion**

Punjač baterije i baterije/punjive baterije nemojte odlagati u kućni otpad!

Evropska Direktiva 2012/19/EU o električnoj i električnoj opremi koja više nije iskoristiva i Evropska Direktiva 2006/66/EZ zahtijevaju da se neispravni ili iskorišteni kompleti baterija/ baterije moraju sakupljati zasebno na ekološki prihvatljiv način.

Za informacije o dostupnim opcijama za reciklažu i/ili odlaganje u otpad obratite se

lokalnoj službi za zbrinjavanje otpada.

**⚠ UPOZORENJE!** Nakon vađenja kompleta baterija radi reciklaže ili odlaganja u otpad, kontakte kompleta baterija obložite postojećom ljepljivom trakom. Komplet baterija nemojte pokušavati uništavati ili rastavljati, ili uklanjati bilo koju od njegovih komponenti. Litij-ionske baterije potrebno je propisno reciklirati ili odložiti u otpad. Kontakte nemojte nikada dodirivati metalnim predmetima i/ili dijelovima tijela jer to može rezultirati kratkim spojem. Baterije držite podalje od djece. Zanemarivanje ovih upozorenja može rezultirati požarom i/ili teškim povredama.

## OTKLANJANJE PROBLEMA

PROBLEM	UZROK	RJEŠENJE
Kapacitet napunjenosti kompleta baterija smanjio se nakon više od mjesec dana neupotrebe.	Komplet baterija ima funkciju automatskog samoodržavanja radi produženja njegovog životnog vijeka.	Komplet baterija potpuno napunite prije upotrebe.
Svjetlosni indikator s 5 LED lampica svijetli crveno kada komplet baterija radi.	Baterija je previše vruća.	Pričekajte da se komplet baterija ohladi na temperaturu ispod 67°C.
Krajnja kapica baterije (BA1400T/BA2242T/BA2800T/BA3360T/BA4200T/BA5600T/BA6720T) se zagreva tokom skladištenja. 5 LED svjetlosnih indikatora svijetli u crvenoj boji 10 sekundi, onda se isključuju i ostaju isključeni 10 sekundi, zatim ponovo svijetle u crvenoj boji 10 sekundi ili 5 LED svjetlosnih indikatora trepere u zelenoj boji svake dvije sekunde. Ova razlika se zasniva na verziji baterije.	Komplet baterija automatski obavlja postupak samoodržavanja radi produženja životnog vijeka baterije.	Nije potrebna nikakva radnja; to je normalno. Postupak samoodržavanja zaustavit će se pritiskom na indikator napajanja.
Baterija se neće ispravno puniti na punjaču (Punjač ne radi i svijetli svjetlosni indikator hladne/tople baterije).	Komplet baterija je previše vruć/hladan tokom punjenja.	Ponovo umetnite komplet baterija (samo za model BA2240T). Ohladite ili zagrijte komplet baterija. Punjenje će započeti kada se komplet baterija vrati na normalnu temperaturu.

## GARANCIJA

### POLITIKA GARANCIJE PROIZVOĐAČA EGO

Za sve odredbe i uslove politike garancije proizvođača EGO posjetite internetsku stranicu [egopowerplus.com](http://egopowerplus.com).

BS

## خلع مجموعة البطارية والتحصير لإعادة التدوير



Li-ion

لا تتخلص من شاحن البطارية والبطاريات العادية/البطاريات القابلة لإعادة الشحن في النفايات المنزلية! وفقاً للقانون الأوروبي 2012/19/ EU، فإن المعدات الكهربائية والإلكترونية التي لم تعد صالحة للاستخدام، ووفقاً للقانون الأوروبي 2006/66/EC، فإن مجموعات البطارية/البطاريات المعطوبة أو المستهلكة، يجب جمعها بشكل منفصل والتخلص منها بطريقة صديقة للبيئة.

**⚠ تحذير:** بمجرد خلع مجموعة البطارية للتخلص منها أو إعادة تدويرها، قم بتغطية أطراف توصيل مجموعة البطارية بتمزيق لاصق قوي. لا تحاول تدمير مجموعة البطارية أو تفكيكها، أو إزالة أي مكون من مكوناتها. يجب التخلص من بطاريات ليثيوم-أيون أو إعادة تدويرها بطريقة ملائمة. أيضاً، لا تقم أبداً بتوصيل أطراف البطارية بأشياء معدنية و/أو بأجزاء هيكل الآلة، لأن هذا قد يتسبب في حدوث دائرة قصر (فشل للدائرة). احتفظ بها بعيداً عن متناول أيدي الأطفال. عدم الامتنال لهذه التحذيرات قد يؤدي لنشوب حريق أو التعرض لإصابات خطيرة.

## استكشاف الأخطاء وإصلاحها

المشكلة	السبب	الحل
ينخفض شحن مجموعة البطاريات بعد عدم الاستخدام لأكثر من شهر.	قامت مجموعة البطاريات تلقائياً بتنفيذ عملية صيانة ذاتية لتمديد عمرها.	اشحن مجموعة البطاريات شحنة كاملة قبل الاستخدام.
المؤشر ذو خمس لمبات LED يضيئ باللون الأحمر عند عمل مجموعة البطارية.	البطارية ساخنة للغاية.	اترك مجموعة البطارية تبرد إلى أن تصل درجة حرارتها إلى أقل من 67 درجة مئوية.
تصبح أعطية أطراف البطارية (BA1400T/BA3360T/BA2800T/BA2242T/BA6720T/BA5600T/BA4200T) ساخنة أثناء التخزين. إما تضيئ لمبات LED الخمس باللون الأحمر الثابت لمدة 10 ثوان، ثم تنطفئ وتظل مظلمة لمدة 10 ثوان، ثم تضيئ بالأحمر الثابت لمدة 10 ثوان، أو تومض لمبات LED الخمس باللون الأخضر كل ثانيتين. هذا الاختلاف يكون بحسب إصدار البطارية.	قامت مجموعة البطاريات تلقائياً بتنفيذ عملية صيانة ذاتية لتمديد عمر البطارية.	لست في حاجة لفعل أي شيء؛ فهذا أمر طبيعي. اضغط على مؤشر الطاقة فيتم إيقاف عملية الصيانة الذاتية.
لا يتم شحن البطارية بشكل صحيح مع الشاحن (الشاحن لا يعمل ومؤشر برودة/سخونة البطارية يضيئ).	مجموعة البطارية ساخنة/باردة للغاية أثناء الشحن.	أعد تركيب مجموعة البطارية (لطراز BA2240T فقط)، وقم بتبريد أو تدفئة مجموعة البطارية. ستبدأ عملية الشحن مرة أخرى بعد عودة درجة حرارة مجموعة البطارية إلى درجة الحرارة العادية.

## الضمان

### سياسة ضمان EGO

فضل زيارة الموقع الإلكتروني [egopowerplus.com](http://egopowerplus.com) للتعرف على الشروط والأحكام الكاملة الخاصة بسياسة ضمان EGO.

التشغيل 70 درجة مئوية، وسيبدأ التشغيل العادي عند عودتها إلى 67 درجة مئوية.

**ملاحظة:** عمل مجموعة البطارية لفترة قصيرة للغاية بعد شحنها بالكامل يشير إلى أنها قد اقتربت من نهاية عمرها ويجب استبدالها.

## التشغيل في الطقس الحار

ستقدم مجموعة بطارية الليثيوم-أيون أفضل أداء لها في درجات الحرارة بين 10 إلى 26 درجة مئوية. إذا كانت مجموعة البطارية باردة جدًا، فقد توقف بعمل "تذبذبة" في الدقيقة الأولى من الاستخدام لتدفئة نفسها. صنع مجموعة البطارية في إحدى الآلات، واستخدم تلك الآلة في الأعمال الخفيفة. بعد حوالي دقيقة، ستبدأ حرارة مجموعة البطارية في الارتفاع ذاتيًا ويتم التشغيل بشكل طبيعي.

## وقت لزوم شحن مجموعة البطارية

**ملاحظة:** يتم شحن بطاريات الليثيوم-أيون وهي مشحونة جزئيًا. قبل الاستخدام للمرة الأولى، اشحن مجموعة البطارية بالكامل.

**ملاحظة:** مجموعة البطارية هذه مجهزة بوظيفة صيانة ذاتية متقدمة لإطالة عمر البطارية. بحسب شحن البطارية، ستقوم البطارية تلقائيًا بتنفيذ عملية التفريغ الذاتي للشحن بعد مضي شهر واحدة من التخزين. بعد انتهاء عملية الفحص الذاتي، ستدخل مجموعة البطارية في وضع الاستعداد مع المحافظة على 30% من سعة الشحن الخاصة بها. أما إذا قمت بتخزين البطارية لمدة شهر أو أكثر، عليك إعادة شحن البطارية بالكامل قبل الاستخدام التالي. (لا يسري على الطراز BA2240T المحجوز بتقنية أخرى متطورة لإطالة عمر البطارية).

من غير الضروري تشغيل الآلة على شحن مجموعة البطارية قبل إعادة شحنها. يمكن شحن بطارية الليثيوم-أيون في أي وقت وإن يتم حفظ أي إعدادات لها عند شحنها بعد التفريغ الجزئي للشحن. استخدم مؤشر الطاقة في تحديد الوقت الذي تحتاج فيه البطارية لإعادة شحنها.

## كيفية شحن مجموعة البطارية

اتبع التعليمات الواردة في دليل التشغيل الخاص بشاحن EGO من الطراز CH2100 و CH3200E و CH5500E و CH7000E.

## تركيب وخلع مجموعة البطارية

اتبع التعليمات الواردة في دليل التشغيل الخاص بكل منتج من منتجات EGO على حدة.

## الصيانة

**تحذير:** لتجنب التعرض لإصابات خطيرة، احرص دائمًا على خلع مجموعة البطارية من الآلة عند تغيير المحركات، أو تنظيفها أو إجراء أي أعمال صيانة عليها.

**تحذير:** استخدم فقط قطع غيار EGO الأصلية عند إجراء أعمال الصيانة. لأن استخدام أي أجزاء أخرى قد ينشأ عنه خطر أو يتسبب في تعرض المنتج للتلف.

**تحذير:** من غير الموصى به استخدام الهواء الجاف المضغوط كوسيلة لتنظيف مجموعة البطارية. إذا كان للتنظيف بالهواء المضغوط هو الوسيلة الوحيدة المتاحة، فاحرص دائمًا على ارتداء واقيات للوجه أو نظارات حماية الوجه ذات الدروع الجانبية. إذا كنت ستعمل في أجواء متربة، يجب أيضًا ارتداء قناع وإق من الغبار.

## الصيانة العامة

تجنب استخدام المنظفات عند تنظيف الأجزاء البلاستيكية. غالبية المكونات البلاستيكية تكون سريعة التآثر بالألوان المختلفة للمنظفات الموجودة بالسوق، وقد تتلف نتيجة استخدامها عليها. استخدم قطعة قماش نظيفة لالزقة الأوساخ والأتربة والزيوت والشحوم وما شابههم.

**تحذير:** لا تسمح في أي وقت من الأوقات بملامسة سوائل الفرمال أو البنزين أو المنتجات القابلة على البترول أو الزيت المتغلغل أو ما شابههم للأجزاء البلاستيكية. لأن المواد الكيميائية قد تتسبب في تلف الأجزاء البلاستيكية أو ضعفها أو تدميرها، وهو ما قد يؤدي إلى وقوع إصابات خطيرة.

**تحذير:** للحد من خطر نشوب حريق، أو التعرض لإصابات شخصية، أو تلف المنتج بسبب حدوث دائرة قصر (قتل للدائرة)، لا تقم أبدًا بغمر الآلة أو مجموعة البطارية أو الشاحن في السوائل أو السماح للسوائل بالتدفق إلى داخلهم. قد تتسبب السوائل المسببة للتآكل أو الموصلة للكهرباء، مثل ماء البحر، وبعض المواد الكيميائية المتأخرة تجاريًا، والمبيضات أو المنتجات المحتوية على مبيضات، وما شابههم في حدوث دائرة قصر (قتل للدائرة).

## البطاريات

مجموعة البطارية مجهزة بطاريات ليثيوم-أيون قابلة لإعادة الشحن. ستعتمد مدة الاستخدام مع كل شحنة على نوع العمل الذي يتم تنفيذه. تم تصميم البطاريات الموجودة في هذه الآلة لتقديم أقصى فترة عمل خالية من المشاكل. ومثلها مثل جميع البطاريات، تستهلك في النهاية.

لا يتم بتفكيك مجموعة البطارية أو محاولة استخدام البطاريات. قد يؤدي التعامل مع البطاريات، خاصة عند ارتداء أقراط أذن ومحجورات، إلى التعرض لحروق خطيرة. لتحقيق أطول عمر محتمل للبطارية، اقرأ وافهم دليل التشغيل. من الممارسات الجيدة فصل الشاحن عن مصدر التيار وخلع مجموعة بطارية الليثيوم-أيون عند عدم استخدامها.

**عند تخزين مجموعة بطارية الليثيوم-أيون لفترة تزيد عن 30 يومًا:**

- خزن مجموعة بطارية الليثيوم-أيون في مكان درجة حرارته أقل من 26 درجة مئوية وبعيدًا عن الرطوبة.
- خزن مجموعات بطارية الليثيوم-أيون وبها شحن ما بين 30%-50%.
- اشحن مجموعة بطارية الليثيوم-أيون بالكامل بعد ستة أشهر من التخزين.
- يمكن تنظيف الجانب الخارجي بقطعة قماش أو بفرشاة ناعمة غير معدنية.

أخضر لامع مع 2 لمبة LED		20% ≥ مستوى الشحن > 40%
أخضر لامع مع 1 لمبة LED		10% ≥ مستوى الشحن > 20%
1 لمبة LED تومض باللون الأحمر.		مستوى الشحن > 10%
5 لمبات LED تومض باللون الأحمر. نفذ شحن مجموعة البطارية تقريبًا وتحتاج للشحن على الفور.		الجهد الكهربائي منخفض
5 لمبات LED مضاءة باللون الأحمر. اترك مجموعة البطارية تبرد إلى أن تصل درجة حرارتها إلى أقل من 67 درجة مئوية.		درجة حرارة زائدة
تأزر اطلل عيب ن لآب BA1400T/BA2242T/ BA2800T/BA3360T/ BA4200T/BA5600T/ BA6720T، يضيئ سن س م خ لآ LED تآب ه ل تسآبآلآ ر م آ ل نولآب مآ، نآوآ 10 قآمل آفآسظم لظآوآ عآسطنآ مآ، نآوآ 10 قآمل ر م آ لآب آيضيئ نآوآ 10 قآمل تسآبآلآ ضسجوت وآ عآرآ قرم س م خ لآ LED تآب ه ل لآ ر ض خ آلآ نولآب بس س ب نآيآي نآ عآرآ طبلآ رآصآ. LED تآب ه ل موقآس آح فرولآ لآي عآسآب قن آيصلآ عآي لم ع لآ مآكآ عآيآآلآ بآلنسبة للآرآز BA2240T، لآ آوآ مؤشرآآ آصآة.	-	الصيانة الذاتية

## حماية البطارية

تعمل دائرة حماية البطارية على حماية البطارية من درجات الحرارة العالية، والتفريغ الزائد للشحن، والشحن الزائد. لحماية البطارية من التعرض للتلف وإطالة عمرها، ستقوم دائرة حماية البطارية بإطفاء البطارية عند تعرضها لحمل زائد أو إذا أصبح درجة الحرارة عالية للغاية أثناء الاستخدام. قد يحدث ذلك في حالات عزم الدوران الزائد أو الانتشاء أو تباطؤ السرعة. سيتم إغلاق مجموعة البطارية ومؤشر الطاقة سيضيئ باللون الأحمر لمدة 10 ثوان عند تخطي درجة حرارة

1.30 كجم :BA1400T 1.90 كجم :BA2240T 2.20 كجم :BA2242T 2.25 كجم :BA2800T 2.92 كجم :BA3360T 2.90 كجم :BA4200T 3.50 كجم :BA5600T 3.65 كجم :BA6720T	وزن البطارية
CH2100E CH3200E CH5500E CH7000E	الشاحن المتوافق

\* لآلآس آلآ قريضيئ ع م نآدآ لآلآ مآآسآب آي عآي  
عآرآ طبلآ نآوآ نولآي مآن ع BH1000 و BHX1000  
مآك 3 ن م ر شآلآ

STA1500 BCA1200  
ST1400E-ST RTA2300

## الوصف



تعرف على مجموعة بطارية الليثيوم-أيون (الشكل A)

1. منفذ تبريد الهواء
2. الطرف الموجب
3. الطرف السالب
4. زر الطاقة
5. LED مؤشر ذو 5 لمبات

## التشغيل

المؤشر ذو الخمس لمبات LED الموجود بمجموعة البطارية

مجموعة بطارية الليثيوم-أيون مجهزة بمؤشر ذي خمس لمبات LED، اضغط على زر الطاقة لعرض مستوى الشحن أو حالة التشغيل الخاصة بها، وسيضيئ مؤشر لمبات LED لمدة 10 ثوان.

ملاحظات	المؤشر ذو الخمس لمبات LED	مستوى شحن البطارية/حالة التشغيل
أخضر لامع مع 5 لمبات LED		80% ≥ مستوى الشحن ≥ 100%
أخضر لامع مع 4 لمبات LED		60% ≥ مستوى الشحن > 80%
أخضر لامع مع 3 لمبات LED		40% ≥ مستوى الشحن > 60%

## المواصفات

بطارية ليثيوم-أيوم 56 فولت، 2.5 أمبير في	:BA1400T	البطارية
بطارية ليثيوم-أيوم 56 فولت، 4.0 أمبير في	:BA2240T	
بطارية ليثيوم-أيوم 56 فولت، 4.0 أمبير في	:BA2242T	
بطارية ليثيوم-أيوم 56 فولت، 5 أمبير في الساعة	:BA2800T	
بطارية ليثيوم-أيوم 56 فولت، 6 أمبير في الساعة	:BA3360T	
بطارية ليثيوم-أيوم 56 فولت، 7.5 أمبير في الساعة	:BA4200T	
بطارية ليثيوم-أيوم 56 فولت، 10 أمبير في	:BA5600T	
بطارية ليثيوم-أيوم 56 فولت، 12 أمبير في	:BA6720T	
14INR19/65	:BA1400T	
14INR22/70 14INR22/71	:BA2240T	
14INR19/66-2	:BA2242T	
14INR19/65-2	:BA2800T	
14INR19/66-3	:BA3360T	
14INR19/65-3	:BA4200T	
14INR19/65-4	:BA5600T	
14INR19/65-4 14INR19/66-4	:BA6720T	
50.4 فولت	:BA1400T	الجهد الكهربائي الاسمي
50.4 فولت	:BA2240T	
50.4 فولت	:BA2242T	
50.4 فولت	:BA2800T	
50.4 فولت	:BA3360T	
50.4 فولت	:BA4200T	
50.4 فولت	:BA5600T	
50.4 فولت	:BA6720T	
5 - 40 درجة مئوية	درجة حرارة الشحن المثالية	درجة حرارة التخزين المثالية
10 - 26 درجة مئوية	درجة حرارة التخزين المثالية	

- لا تتم بتعريض البطاريات للنيران، فقد تنفجر خلاياها. راجع القوانين المحلية للتعرف على أي تعليمات محتملة خاصة متعلقة بالتخلص من البطارية.
  - لا تفتح البطارية أو تصدها. فإسائل الإلكتروليتي المرشح سيسبب تآكل المعادن، وقد يسبب أضراراً بالعينين أو الجلد. كما أنه قد يكون ساماً إذا تم بلعه.
  - لا تلمس بسحق مجموعة البطارية أو إلقاءها على الأرض أو إتلافها. لا تستخدم مجموعة بطارية أو شاحنًا سقط على الأرض أو تعرض لصدمة حادة. البطارية التالفة تكون عرضة للانفجار. تتخلص من البطارية المستهلكة أو التالفة بشكل مناسب على الفور.
  - تقوم البطاريات بإطلاق غاز الهيدروجين ويمكن أن تنفجر في وجود مصدر إشعال، مثل الشعلة الدائمة. للحد من خطر التعرض للإصابات الشخصية الخطيرة، لا تستخدم أي منتجات لا سلكية في وجود أسنّة لهب مباشرة. قد ينتج عن البطارية المنفجرة شظايا أو مواد كيميائية متطايرة. وإذا تعرضت لتلك الأشياء، اشطف المناطق المصابة بالماء على الفور.
  - لا تشحن البطارية في مكان رطب أو مبلل بالماء. يساعد الامتثال لتلك التعليمات في تقليل خطر حدوث صدمة كهربائية.
  - لتحقيق أفضل النتائج، يجب شحن بطاريته في مكان درجة حرارته أكبر من 5 درجة مئوية وأقل من 40 درجة مئوية. لا تتم بتخزين الآلة في مكان خارجي مفتوح أو في السيارات.
  - قد يحدث ارتشاح في البطارية إذا تم استخدام الآلة بشكل زائد عن الحد أو درجات حرارة عالية. إذا حدث تلامس للسائل مع حوض الغسيل لديك، فاغسله على الفور بالصابون والماء، ثم طهره بعصير الليمون أو الخل إذا حدث تلامس بين السائل وعينيك، اشطفهم على الفور بماء نظيف لمدة لا تقل عن 10 دقائق، ثم اطلب المساعدة الطبية على الفور. يساعد الامتثال لتلك التعليمات في تقليل خطر حدوث إصابة خطيرة.
  - لا تسمح بلامسة البنزين أو الزيوت أو المنتجات القانعة على البورول أو ما شابههم للأجزاء البلاستيكية. هذه المواد تحتوي على مواد كيميائية قد تتسبب في تلف الأجزاء البلاستيكية أو ضعفها أو تدميرها.
  - ينبغي إجراء الصيانة على مجموعة البطارية بواسطة فني إصلاح متخصص باستخدام قطع غير أصلية مطابقة فقط. فهذا سيضمن المحافظة على سلامة مجموعة البطارية.
- احفظ هذه التعليمات.** راجعهم باستمرار واستخدمهم لتوجيه الآخرين عند استخدام هذه الآلة. إذا أعرت هذا المنتج لشخص آخر، أعره أيضاً هذه التعليمات معه لمنع الاستخدام الخاطئ للمنتج والتعرض للإصابات المحتملة.
- احفظ هذه التعليمات!**

في حال وجود ارتشاح بإحدى الخلايا، احرص على عدم ملامسة المسائل للجلد أو العينين. وإذا حدث تلامس، اغسل المنطقة المصابة بكيمياء وفيرة من الماء واطلب المساعدة الطبية.

لا تستخدم أي شاحن غير ذاك المرفق خصيصاً للاستخدام مع الجهاز.

لا تستخدم أي خلية أو بطاريات غير مصممة للاستخدام مع الجهاز.

لا تخلط بين الخلايا المصنوعة من قبل شركات مختلفة، أو بسعة أو حجم أو نوع مختلفين داخل الجهاز.

احفظ بالخلايا والبطاريات بعيداً عن متناول أيدي الأطفال.

اطلب المساعدة الطبية على الفور إذا تم بلع خلية أو بطارية. اشترِ دائماً الخلية أو البطارية المناسبة للجهاز.

احفظ على نظافة وجفاف الخلايا والبطاريات. امسح أطراف توصيل الخلية أو البطاريات بقطعة قماش جافة نظيفة، إذا صاروا متسخين.

ينبغي شحن الخلايا الثانوية والبطاريات قبل الاستخدام. استخدم دائماً الشاحن المناسب، وراجع تعليمات الشركة الصانعة. أو دليل استخدام الجهاز للتعرف على تعليمات الشحن الملائمة.

لا تترك البطارية موصولة بالشاحن لفترة طويلة عند عدم الاستخدام.

بعد فترات التخزين الطويلة، قد يكون من الضروري شحن وتفريغ الخلايا أو البطاريات عدة مرات لتحقيق أفضل أداء.

تقدم الخلايا الثانوية والبطاريات أفضل أداء لها عند التشغيل في درجة حرارة الغرفة العادية (20 درجة مئوية ± 5 درجة مئوية).

احفظ المواد المطبوعة الأصلية الخاصة بالمنتج للرجوع إليها في المستقبل.

استخدم الخلية أو البطاريات في الاستخدام المعدة له فقط. إن أمكن، اخلع البطاريات من الجهاز عند عدم الاستخدام.

تخلص من المنتج بطريقة ملائمة

## الاصيانة

احرص على اتباع التعليمات الواردة في قسم الصيانة من هذا الدليل. قد ينجم عن استخدام قطع غيار غير مصرح بها أو الإخفاق في اتباع تعليمات الصيانة خطر التعرض لصدمة كهربائية أو إصابة.

قواعد سلامة معينة

تعرف على أنك العاملة بالبطاقة. احرص على قراءة دليل التشغيل بعناية. تعلم كيفية استخدامها وحدودها، فضلاً عن المخاطر المحتملة المحددة التي تنطبق بتلك الآلة. يساعد الامتثال لتلك التعليمات في تقليل خطر حدوث صدمة كهربائية أو حريق أو إصابة خطيرة.

لا تحتاج الآلات العاملة بالبطارية إلى توصيلها بمصدر تيار كهربائي؛ ولهذا فهي دائماً ما تكون جاهزة للتشغيل. ومن ثم، كن حذراً من المخاطر المحتملة عند عدم استخدام الآلة العاملة بالبطارية.

احرص دائماً على خلع البطارية قبل تغيير الملحقات. يساعد الامتثال لتلك التعليمات في تقليل خطر حدوث صدمة كهربائية أو حريق أو إصابة شخصية خطيرة.

لا تضع الآلات العاملة بالبطارية أو مجموعة البطارية بالقرب من النيران أو مصادر الحرارة. هذا سيؤدي من خطر الانفجار أو التعرض لإصابات محتملة.

نوع التيار	تيار متردد	~
النوع أو خصائص التيار	تيار مستمر	==

تحذير: اقرأ جميع التعليمات وافهمها. عدم اتباع جميع التعليمات قد يؤدي إلى حدوث صدمة كهربائية أو نشوب حريق أو التعرض للإصابة الشخصية، أدها أو جميعها. مصطلح "الآلة العاملة بالبطاقة" المذكور في جميع التحذيرات يشير إلى الآلات EGO Power+ اللجز والعناية بالحدائق المشغلة ببطارية (الاسلكي).

## سلامة منطقة العمل

حافظ على منطقة العمل نظيفة ومضاءة جيداً. حيث عادة ما تنسب المناطق المظلمة أو التي بها ركام إلى وقوع حوادث.

لا تقم بتشغيل الآلات العاملة بالبطاقة في أجواء قليلة للالتفجار، على سبيل المثال في وجود سوائل أو غازات أو غبار قابلة للاشتعال. فقد تنسب الآلات العاملة بالبطاقة في صدور شرارة، والتي قد تنسب في اشتعال الغبار أو الأبخرة القابلة للاشتعال.

## السلامة الكهربائية

لا تقم بتعرض الآلات العاملة بالبطاقة للمطر أو الأجواء الرطبة. حيث سيؤدي الماء الذي يدخل إلى الآلة العاملة بالبطاقة إلى زيادة خطر حدوث صدمة كهربائية.

استخدام الآلة العاملة بالبطارية والعناية بها

لا تُعد شحن الآلة إلى باستخدام الشواحن المحدد بواسطة الشركة الصانعة. فالشاحن الملائم لزوج من مجموعات البطارية قد يتسبب في نشوب حريق إذا تم استخدامه مع مجموعة بطارية أخرى.

استخدم الآلات العاملة بالبطاقة مع مجموعات البطاريات المخصصة لها فقط. لأن استخدام أي مجموعات بطارية أخرى قد يؤدي إلى التعرض لإصابات أو نشوب حريق.

عند عدم استخدام مجموعة البطارية، احفظ بها بعيداً عن الأغراض المعدنية الأخرى مثل مشابك الأوراق أو العملات المعدنية أو المفاتيح أو المسامير أو البراغي أو الأغراض المعدنية الصغيرة الأخرى التي قد تنسب في عمل دائرة قصر (قتل للدائرة) بين أقطاب البطارية. عمل دائرة قصر (قتل الدائرة) بين أطراف البطارية قد يتسبب في حروق أو نشوب حريق.

في حالات التعامل السيئ، قد يحدث ارتشاح للسوائل من البطارية؛ لا تلامسه. إذا حدثت ملامسة بشكل عرضي، فاضلها بالماء. إذا لامس السائل العينين، فاطلب المساعدة الطبية على الفور. المسائل المرتشحة من البطارية قد يتسبب في حدوث احتياج في الجلد أو حروق.

لا تقم بتفكيك أو فتح أو تمزيق البطاريات الثانوية أو البطاريات.

لا تعرّض الخلايا أو البطاريات للحرارة أو النيران. تجنب التخزين تحت أشعة الشمس المباشرة.

لا تقم بعمل دائرة قصر (قتل الدائرة) للخلية أو البطارية. لا تقم بتبخيز الخلايا أو البطاريات بشكل عشوائي في صندوق أو درج قد يتعرضون فيه لدائرة قصر (قتل الدائرة) بين بعضهم البعض أو مع الأغراض المعدنية الأخرى.

لا تخلع خلية أو بطارية من عتوبها الأصلية إلا عند الحاجة لاستخدامها.

لا تعرّض الخلايا أو البطاريات للصددمات الميكانيكية.

## تعليمات السلامة

هذه الصفحة تصف وتشرح رموز السلامة التي قد تظهر على هذا المنتج. اقرأ جميع التعليمات المذكورة على الآلة وافهمها واتبعها قبل محاولة تجميع الآلة وتشغيلها.

احتياطات تتعلق بسلامتك.	تنبيه سلامة	
ارتد دائماً نظارات الحماية المزودة بواقبات على الجانبين، وبنطحي ارتداء واقى لكامل الوجه أثناء تشغيل هذا المنتج.	ارتد أدوات حماية العينين	
للحد من خطر الإصابة، يجب على المستخدم قراءة وفهم دليل التشغيل قبل استخدام هذا المنتج.	اقرأ دليل التشغيل	
لا تتخلص من مجموعات البطارية/البطاريات في النفايات المنزلية أو النيران أو الماء. يجب جمع مجموعات البطارية/البطاريات أو إعادة تدويرها أو التخلص منها بطريقة صديقة للبيئة.	رموز إعادة التدوير	
احرص دائماً على خلع مجموعة البطارية من المنتج عند تجميع الأجزاء، أو عمل التعديلات، أو التنظيف، أو عند عدم استخدام المنتج.	خلع مجموعة البطارية	
تجنب تعريض المنتج بشكل مستمر للماء أو الرطوبة. خطر حدوث انفجار.	لا تعرّض مجموعة البطارية/خلايا البطارية إلى النار.	
لتحقق أفضل النتائج، يجب شحن بطارياتك في مكان درجة حرارته أكبر من 5 درجة مئوية وأقل من 40 درجة مئوية.	لا تعرّض خلايا البطارية إلى الماء.	
الجهد الكهربى	قوت	V
التيار	أمبير	A
التردد (دورات في الثانية)	هرتز	Hz
الطاقة	واط	W
الوقت	دقائق	min
سعة البطارية	أمبير في الساعة	Ah

## اقرأ جميع التعليمات!



اقرأ وافهم دليل التعليمات

**⚠️ خطر زائد!** الأشخاص الذين تم تركيب أجهزة طبية إلكترونية لهم، مثل منظم ضربات القلب، يجب عليهم استشارة الطبيب قبل استخدام هذا المنتج. لأن تشغيل معدات كهربائية بالقرب من منظم ضربات القلب قد ينفث عنه خلل أو فشل في أداء منظم ضربات القلب.

**⚠️ تحذير:** لضمان السلامة والاعتمادية، يجب تنفيذ جميع أعمال الإصلاح من قبل فني خدمة مؤهل.

## رموز السلامة

لغرض من رموز السلامة هو تجنب انتباهك إلى المخاطر المحتملة. رموز السلامة والشروح المصاحبة لها تستحق اهتمامك وفهمك الدقيق. تحذيرات كل رمز، بنفسها، لا تمنع وقوع أي خطر. التعليمات والتحذيرات التي تمنحك إياها لا تعد بديلاً عن تطبيق الإجراءات الملائمة لمنع وقوع الحوادث.

**⚠️ تحذير:** احرص على قراءة وفهم جميع تعليمات السلامة في دليل التشغيل هذا، بما في ذلك جميع رموز تنبيهات السلامة، مثل "خطر"، وتحذير، وتنبيه قبل استخدام هذه الآلة. عدم اتباع جميع التعليمات الواردة أدناه قد يؤدي إلى حدوث صدمة كهربائية أو نشوب حريق أو التعرض للإصابة الشخصية، أحدها أو جميعها.

**⚠️ تحذير:** لضمان السلامة والاعتمادية، يجب تنفيذ جميع أعمال الإصلاح من قبل فني خدمة مؤهل.



**⚠️ تحذير:** قد يؤدي تشغيل أي آلة عاملة بالطاقة إلى دخول أي أشياء غريبة في عينيك، وهو ما قد يؤدي إلى إلحاق أضرار خطيرة بالعين. قبل بدء تشغيل الآلة العاملة بالطاقة، احرص دائماً على ارتداء واقبات العينين أو نظارات حماية العينين ذات دروع جانبية، ودرع واق لكامل الوجه عند التزوم. نوصي بارتداء قناع السلامة واسع الرؤية لاستخدامه فوق نظارات العين أو نظارات السلامة العادية ذات الدروع الجانبية.

**⚠️ تحذير:** خطر نشوب حريق والتعرض لحروق. لا تقم بتفكيك المنتج، أو تعريضه لحرارة أعلى من 100 درجة مئوية، أو حرقه في النيران. احفظ البطارية بعيداً عن متناول أيدي الأطفال، وفي عوته الأصلية إلى أن يصبح جاهزاً للاستخدام. تتخلص من البطاريات المستهلكة على الفور وفقاً للقوانين المحلية الخاصة بإعادة التدوير أو التخلص من النفايات.

**⚠ אזהרה:** בעת הסרה של מארז הסוללה לזריקה או מחזור, כסו את מסופי מארז הסוללה עם ניר דבק המתוכנן לעמוד בתנאים קשים. אל תנסו להרוס או לפרק את מארז הסוללה או להסיר את הרכיבים שלו. יש לזרוק או למחזור סוללות ליתיום-יון בדרך המתאימה לכך. כמו כן, לעולם אל תגיעו במסופים עם עצמי מתכת ו/או חלקי גוף, ייתכן קצר של מארז הסוללה. הרחיקו משהיג ידם של ילדים. חוסר תשומת לב להוראות אלו עלול לגרום לשרפה ו/או לפציעות חמורות.

## איתור וטיפול בבעיות

פתרון	סיבה	בעיה
עינו מחדש את מארז הסוללה לפני השימוש.	ארז הסוללה ביצע באופן אוטומטי פעולת תחזוקה עצמית על מנת להאריך את חייו.	טעינת מארז הסוללה מופחתת לאחר יותר מחודש אחד של חוסר שימוש.
קרוז את מארז הסוללה עד לטמפרטורה של פחות מ-67 °C.	הסוללה חמה מדי.	האינדיקטור בעל 5 נוריות הלבד מאיר באור אדום כאשר מארז הסוללה פועל.
אין צורך בכל פעולה; הדבר נורמלי (BA2242T/BA1400T /BA3360T/BA2800T /BA6720T/BA4200T /BA5600T). או ש-5 נוריות חיווי תידלקנה באור אדום למשך 10 שניות, ולאחר מכן תכובנה למשך 10 שניות, ואז תידלקנה שוב באדום למשך 10 שניות או ש-5 נוריות חיווי תהבהבנה ברוק כל שתי שניות. הבדל זה הוא בהתאם לגרסת הסוללה.	מארז הסוללה מבצע באופן אוטומטי פעולת תחזוקה עצמית על מנת להאריך את חייו הסוללה.	מכסה הקצה של הסוללה מתחמם בעת האחסון. האינדיקטור בעל 5 נוריות הלבד מהבהב בירוק כל שתי שניות.
הכנס מחדש את מארז הסוללה (רק עבור BA2240T) קרוז או חמם את מארז הסוללה. הטעינה תתחיל כאשר מארז הסוללה יחזור לטמפרטורה נורמלית.	מארז הסוללה חם/קר מדי בזמן הטעינה	הסוללה לא נטענת כראוי במטען (המטען אינו עובד ומחונן הסוללה קירור/חימום דולק).

## אחריות

### מדיניות האחריות של EGO

אנא בקרו באתר [egopowerplus.com](http://egopowerplus.com) עבור התנאים וההתניות השלמים של מדיניות האחריות של EGO.

**הודעה:** מארזי סוללות ליתיום-יון משלחים כאשר הם טעונים חלקית. לפני השימוש בו פעם הראשונה, עלולים לגמרי את מארז הסוללה.

**הודעה:** מארז הסוללה מצויד בפונקציית תחזוקה עצמית מתקדמת על מנת להאריך את חיי הסוללה. בהתאם לטעינת הסוללה, הוא יבצע באופן אוטומטי פעולת ריקון אוטומטית לאחר חודש אחד של אחסון. לאחר פעולת תחזוקה עצמית זו, מארז הסוללה יכנס למצב שינה וישמור על 30% מקיבולת הטעינה שלו. אם המארז נמצא באחסון למשך חודש או יותר, הטעינה מחדש לגמרי את מארז הסוללה לפני השימוש הבא. (לא רלוונטי ל-BA2240T המצויד בטכנולוגיה מתקדמת אחרת להארכת חיי הסוללה).

אין צורך לבצע ריקון מלא של מארז הסוללה לפני הטעינה מחדש. ניתן להטעין את סוללת הליתיום-יון בכל זמן והיא לא תפתח, "זיכרון" בעת טעינה לאחר ריקון חלקי בלבד. השתמשו באינדיקטור הממתח על מנת לקבוע מתי יש צורך בטעינה מחדש של הסוללה.

### אין להטעין את מארז הסוללה

בצע את ההוראות במדריך למשתמש עבור מוען CH5500E, CH3200E, CH2100E, CH2000E, CH7000E-i.

### על מנת לחבר ולמתק את מארז הסוללה

נא עיינו במדריך ההוראות של היצרן עבור מוצר EGO.

## תחזוקה

**⚠ אזהרה:** על מנת למנוע פציעות אישיות, הסירו תמיד את מארז הסוללה מן המוצר בעת החלפת אביזרים, לפני הניקיון או ביצוע כל עבודת תחזוקה.

**⚠ אזהרה:** במקרה של עבודות שירות, השתמשו רק בחלקי חילוף זהים של EGO. שימוש בחלקי חילוף אחרים עלול לגרום לסכנה או נזק למוצר.

**⚠ אזהרה:** לא מומלץ להשתמש באוויר דחוס יבש כשיטת ניקיון עבור מארז הסוללה. אם ניקיון עם אוויר דחוס היא שיטת הניקיון היחידה, ענדו תמיד משקפי מגן או משקפי בטיחות עם הגנה דדית. אם ההפעלה היא באזור מאובק, חבשו גם מסכת אבק.

### תחזוקה כללית

הימנעו משימוש בממסים כאשר אתם מנקים חלקי פל-סטיק. רוב חלקי הפלסטיק עלולים להיזקק מסוגים שונים של ממסים מסחריים ועל ידי השימוש בהם. השתמשו במטליות נקיות על מנת להסיר לכלוך, אבק, שמן, חומר סיכה וכו'.

**⚠ אזהרה:** לעולם אל תיתנו לנוזלי בלימה, בנדין, מוצרים מבוססי בנדין, שמנים חודרים וכו', לבוא במגע עם חלקי פלסטיק. חומרים כימיים עלולים להזיק, להחליש או להרוס את הפלסטיק והדבר עלול לגרום לפגיעה אישית חמורה.

**⚠ אזהרה:** על מנת להפחית את הסיכוי לשרפה, פציעה אישית ולא לגרום לנזק בשל קצר חשמלי, לעולם אין להטביל את המכשיר החשמלי שלכם, את מארז הסוללה או את המטען אל תוך נוזלים ואין לאפשר לנוזלים כלשהם לזרום לתוכם. נוזלים הגורמים לקורוזיה או נוזלים מולכים, כגון מי ים, כימיקלים תעשייתיים מסוימים ומלבינים או מוצרים המכילים מלבינים, עלולים לגרום לקצר.

### סוללות

מארז הסוללה מצויד בסוללות ליתיום-יון הניתנות לטעינה מחדש. זמן השימוש לאחר כל טעינה יהיה תלוי בסוג העבודה שמתבצע.

הסוללות בכלי זה עוצבו כך שתספקנה חיים מקסימליים ללא בעיות. בדומה לכל הסוללות, בסופו של דבר הן יתגמרה. אין לפרק את מארז הסוללה או לנסות להחליף את הסוללות. הטיפול בסוללות, במיוחד בעת ענידת טבעות ותכשיטים, עלול לגרום לכוויה חמורה. על מנת להיגונן מחיי סוללה ארוכים ביותר, קראו והבינו את המדריך למפעיל.

- מומלץ מאוד לנתק את המטען ולהסיר את מארז סוללת הליתיום-יון כאשר הם אינם בשימוש.

### עבור אחסון מארזי סוללות ליתיום-יון למשך יותר מ-30 ימים:

- אחסנו את מארזי סוללות הליתיום-יון במקומות בהם הטמפרטורה נמוכה מ-26°C ואין בהם לחות.
- אחסנו את מארזי סוללות הליתיום-יון בתנאי טעינה שבין 30% ל-50%.
- לאחר כל שישה חודשים של אחסון, הטעינו את מארז סוללת הליתיום-יון לגמרי.
- ניתן לנקות את הצד החיצוני עם מטלית או מברשת רכה ולא מתכתית.

**הסרת מארז הסוללה והכנה למחזור**  
אל תזרקו את מטען הסוללה וסוללות/סוללות ניתנות לטעינה ביחד עם אשפה ביתית!



Li-ion

בהתאם לחוק האירופי 2012/19/EU, ציוד חשמלי ואלקטרוני אשר איננו נמצא יותר בשימוש, ובהתאם לחוק האירופי 2006/66/EC, ציוד חשמלי ואלקטרוני פגום או שמומש, ייאספו באופן נפרד וישלח כו באופן ראוי שאינו פוגע בסביבה. צד קטר עם רשות האשפה המקומית שלכם למידע בנוגע לאפשרויות מחזור ולא זריקה זמינות.

<p>אור אדום ב-5 נוריות לד קרוור את מארז הסוללה עד לטמפרטורה של פחות מ-67°C.</p>		<p>טמפרטורה גבוהה מעל המותר</p>
<p>עבור BA1400T/ BA2242T/BA2800T/ BA3360T/BA4200T/ BA5600T/BA6720T 5 נוריות לד דולקות באור אדום יציב למשך 10 שניות, ואז נכבות ונותרות כבויות למשך 10 שניות ואז דולקות שוב באדום יציב במשך 10 שניות, או 5 נוריות לד המבהבות בירוק מידי שתי שניות בהתאם לגרסאות הסוללה השונות. בשני החיוויים, נוריות הליד יפעלו ברצף זה עד לסיום פעולת התחזוקה העצמית. עבור BA2240T אין חיווי מיוחד.</p>	<p>-</p>	<p>תחזוקה עצמית</p>

\* יש להשתמש בכלים הבאים עם הרמתה BH1000 או  
BHX1000 כאשר משקל הסוללה עולה על 3 ק"ג.

STA1500 BCA1200  
ST1400E-ST RTA2300

## תיאור

הכירו את מארז סוללת הליתיום-יון שלכם (תמונה A)

1. יציאת אוויר קירור
2. מגע חיובי
3. מגע שלילי
4. כפתור הפעלה
5. אינדיקטור 5 נוריות לד

## הפעלה

### אינדיקטור בעל 5 נוריות לד על מארז הסוללה

מארז סוללת ליתיום-יון זה מצויד באינדיקטור בעת 5  
נוריות לד. לחצו על כפתור ההפעלה על מנת להציג  
את רמת הטעינה או את תנאי ההפעלה של המארז,  
אינדיקטור הליד יאיר למשך 10 שניות

הערכת נוריות לד	אינדיקטור בעל 5 נוריות לד	רמת טעינת הסוללה/תנאי הפעלה
אור ירוק ב-5 נוריות לד		≥ 80% רמת טעינה 100%
אור ירוק ב-4 נוריות לד		≥ 60% רמת טעינה > 80%
אור ירוק ב-3 נוריות לד		≥ 40% רמת טעינה > 60%
אור ירוק ב-2 נוריות לד		≥ 20% רמת טעינה > 40%
אור ירוק בנורית לד אחת		≥ 10% רמת טעינה > 20%
אור אדום מבהבה בנורית לד אחת.		רמת טעינה > 10%
אור אדום מבהבה ב-5 נוריות לד. מארז סוללה זה כמעט מרוקן לגמרי ויש להטעין אותו מיד.		מתח נמוך

### הגנה על הסוללה

תכנית המעגל החשמלי של הסוללה מגנה על מארז הסו  
ללה מפני טמפרטורות קיצוניות, התרוקנות יתר וטעינת  
יתר. על מנת להגן על הסוללה מפני נזקים ולהאריך את  
חיי הסוללה, תכנית המעגל החשמלי של מארז הסוללה  
תכבה את מארז הסוללה במקרה של עומס יתר או אם  
הטמפרטורה הופכת להיות גבוהה מדי מידי בעת השימוש.  
הדבר עלול להתרחש כאשר ישנו מומנט פיתול גבוה  
במיוחד, ליפוף ומצביי ההשייה. מארז הסוללה הזה יכובה  
כאשר נורית חיווי המתח תהפוך לאדומה למשך 10 שניות  
כאשר הוא פועל בטמפרטורות העולות על 70°C, והוא  
ינחיל את פעולתו הרגילה כאשר הוא חוזר ל-67°C.

**הודעה:** זמן פעילות נמוך במיוחד לאחר טעינה מלאה של  
מארז הסוללה פירושו שהסוללות נמצאות בסוף חייהן ויש  
להחליף אותן.

### הפעלה במזג אוויר קר

מארז סוללת ליתיום-יון זה יפעל בצורה הטובה ביותר  
בטמפרטורות שבין 10°C ל-26°C. כאשר מארז הסוללה  
קר מאוד, יכול להיות שהוא, יפעם" בדקה הראשונה על  
מנת לחמם את עצמו. שימו את מארז הסוללה על מכשיר  
חשמלי והפעילו את המכשיר ביישום קל. לאחר בערך  
דקה, מארז הסוללה יחמם את עצמו ויחיל את פעולתו  
הנורמלית.

### מתי להטעין את מארז הסוללה

## מפרטים

56 V 2.5 Ah :BA1400T 56 V 4.0 Ah :BA2240T 56 V 4.0 Ah :BA2242T 56 V 5.0 Ah :BA2800T 56 V 6.0 Ah :BA3360T 56 V 7.5 Ah :BA4200T 56 V 10 Ah :BA5600T 56 V 12 Ah :BA6720T	סוללה
14INR19/65 :BA1400T 14INR22/70 14INR22/71 :BA2240T 14INR19/66-2 :BA2242T 14INR19/65-2 :BA2800T 14INR19/66-3 :BA3360T 14INR19/65-3 :BA4200T 14INR19/65-4 :BA5600T 14INR19/65-4 14INR19/66-4 :BA6720T	יעוד סוללת
50.4 V :BA1400T 50.4 V :BA2240T 50.4 V :BA2242T 50.4 V :BA2800T 50.4 V :BA3360T 50.4 V :BA4200T 50.4 V :BA5600T 50.4 V :BA6720T	וולטג' נומינלי
5°C-40°C	טמפרטורת טעינה אופטימלית
10°C-26°C	טמפרטורת אחסון אופטימלית בשימוש
1.30 ק"ג :BA1400T 1.90 ק"ג :BA2240T 2.20 ק"ג :BA2242T 2.25 ק"ג :BA2800T 2.92 ק"ג :BA3360T 2.90 ק"ג :BA4200T 3.50 ק"ג :BA5600T 3.65 ק"ג :BA6720T	משקל הסוללה
CH2100E CH3200E CH5500E CH7000E	מטען תואם

- **נא לא להניח את הציוד או את מארז הסוללה ליד אש או חום.** הדבר יפחית את הסיכון לפיצוץ ופגיעה אפשרית.
- **אל תזרקו סוללות או תוך אש חיה.** התאים שבה עלולים להתפוצץ. בדקו עם הרשויות המקומיות עבור הוראות זקירה מיוחדות.
- **אל תיתחמו או השחיתו את הסוללה.** מוליכי חשמל משוחררים גורמים לקורוזיה ועלולים לגרום לנזק לעיניים או לעור. הם עלולים להיות רעילים בעת הבליעה.
- **נא לא למחוץ, להפיל או להזיק למארז הסוללה.** נא לא להשתמש במארז סוללה או מטען אשר הופל או קיבל מכה חזקה. סוללה ניזוקה עלולה לגרום לפיצוץ. היפטרו באופן מתאים מסוללה אשר הופלה או ניזוקה מיד.
- **סוללות יכולות לשחרר גז מימן להתפוצץ בנוכחות מקור הצתה כגון להבית.** כדי להפחית את הסיכון לנזק חמורה לעולם אל תשתמשו במוצרים אלחוטיים בנוכחות להבות גליוות. להבה שהתפוצצה יכולה להעיק סביב פסולת וכימיקלים. אם נחשפתם, שטפו מיד בכמות גדולה של מים.
- **אל תטענו את מארז הסוללה במקומות לחים או רטובים.** ביצוע הוראה זו יפחית את הסיכון לשוק חשמלי.
- **עבור התוצאות הטובות ביותר, הטעינו את הסוללה שלכם במקומות בהם הטמפרטורה גבוהה מ-5°C ונמוכה מ-40°C.** אל תאחסנו בחוץ או בתוך כלי רכב.
- **בתנאי שימוש של טמפרטורה קיצונית, עלולה להתרחש נדירות סוללה.** אם הנזל בא במגע עם העור, שיטפו מים וסבון ולאחר מכן נטרלו בעזרת מיץ לימון או חומץ. אם הנזל נכנס אל העיניים שלכם, שיטפו אותן במים נקיים לתקופה של לפחות 01 דקות ולאחר מכן פשוו מיד עזרה רפואית. ביצוע הוראה זו יפחית את הסיכון לפגיעה אישית חמורה.
- **לעולם אל תיתנו לבנדין, מוצרים מבוססי בנדין, שמנים וכו', לבוא במגע עם חלקי פלסטיק.** חומרים אלו מכילים כימיקלים אשר עלולים להזיק, להחליש או להרוס את הפלסטיק.
- **בצעו עבודות שירות על מארז הסוללה שלכם רק באמצעות טכנאי שירות מוסמך העושה שימוש בחלקי חילוף זהים בלבד.** הדבר יבטיח שבטיחות מארז הסוללה נשמרת.
- **שימרו על הוראות אלו.** עיינו בהם בתדירות גבוהה והשתמשו בהם על מנת להדריך אחרים אשר עשויים להשתמש במכשיר. אם אתם מלווים את הכלי למישהו אחר, תנו לו גם את ההוראות הללו על מנת למנוע שימוש לא נכון של המכשיר או פגיעות אפשריות.

**שימרו על הוראות אלו!**

min	דקות	זמן
Ah	אמפר-שעות	קיבולת סוללה
~	זרם חלופי	סוג זרם
==	זרם ישיר	סוג או מאפיין מתח

- **נא לא להסיר תאים או את הסוללה מארזיהם המקורית עד לשימוש הראשון בהם.**
  - **נא לא לגרום לזרמי הסוללות או לסוללות שוק מכני.** במקרה בו ישנה נזילה של תא סוללה מסוים, נא לא לאפשר לנזול לבוגע במגע עם העור או העיניים. אם התבצע מגע שכזה, שטפו את האזור עם כמויות גדולות של מים וחפשו עזרה רפואית.
  - **נא לא להשתמש במטען אלא עבור המטרות להם הוא נוצר ביחד עם הציוד.**
  - **נא לא להשתמש בתאים או סוללות אשר לא נועדו לשימוש עם הציוד.**
  - **נא לא לערבב תאים של יצרנים שונים, קיבולות שונות, גדלים או סוגים שונים באותו ההתקן.**
  - **שימרו על תאים וסוללות הרחק מהישג ידם של ילדים.**
  - **חפשו מיד עזרה רפואית במקרה בו תא או סוללה נבלעו.**
  - **קנו תמיד את התאים או הסוללות המתאימים עבור הציוד.**
  - **שימרו על התאים וסוללות קבילים ויבשים.**
  - **נקו את מסופי התאים או הסוללות עם מטלית נקיה ויבשה אם יש צורך בכך.**
  - **יש להטעין את התאים או הסוללות המשיגים לפני השימוש בהם.** השתמשו תמיד במטען הנכון ועיינו בהוראות היצרן או במדריך הציוד עבור הוראות טעינה מתאימות.
  - **נא לא להאשר את הסוללה בתוך המטען לזמן ממושך כאשר אין בה שימוש.**
  - **לאחר תקופות ממושכות של אחסון, יכול להיות שיהיה צורך להטעין לרוקן את התאים והסוללות כמה פעמים על מנת לקבל ביצועים אופטימליים.**
  - **תאים וסוללות משניים מספקים את הביצועים הטובים ביותר בעת הפעלה בטמפרטורות חדר נורמליות (5°C ± 20°C).**
  - **שימרו על ספרות המוצר המקורית לעיון עתידי.** השתמשו בתאים או סוללות רק עבור היישום עבורו הם נוצרו.
  - **כאשר ניתן, הסירו את הסוללה מן הציוד כאשר איננה בשימוש.**
  - **השליכו כראוי.**
- שירות**
- **בצעו את ההוראות בפרק התחזוקה במדריך זה.** השימוש בחלקים שאינם מאושרים או אי ביצוע ההוראות תחזוקה עשוי לגרום סיכון להלם או לפציעה.
- חוקי ביטחון ספציפיים**
- **הכירו את המכשיר החשמלי שלכם.** קראו את המדריך למפעיל בזהירות. למדו את היישומים והמגבלות כמו גם את הסיכונים הספציפיים האפשריים הקשורים למכשיר. ביצוע כלל זה יפחית את הסיכון להלם חשמלי, שריפה או פציעה חמורה.
  - **כלי הסוללה לא צריכים להיות מחוברים אל החשמל; לכן, הם תמיד נמצאים במצב הפעלה.** היו מודעים לסכנות אפשריות כאשר אינכם משתמשים במכשיר החשמלי שלכם. הסירו תמיד את הסוללה לפני החלפת אבזרים. ביצוע כלל זה יפחית את הסיכון להלם חשמלי, שריפה או פציעה אישית חמורה.

**⚠ אזהרה:** קראו והבינו את כל ההוראות. אי מילוי אחר כל ההוראות המופיעות למטה יכול לגרום אחריו שוק חשמלי, שריפה ו/או פציעות חמורות. המושג "מכשיר חשמלי" בכל האזהרות מתייחס אל מכשירים לדשא ולגינה (האלחוטיים) המונעים על ידי סוללות.

**ביטחון סביבת העבודה**

- **שימרו על סביבת העבודה נקיה ומוארת כהלכה.** סביבות לא מסודרות ואפלות מזמינות תאונות.
- **אל תפעילו את המכשירים החשמליים בזרמים דליקים, בנוכחות נזולים דליקים, גזים או אבק.** מכשירים חשמליים מייצרים ניצוצות העלולים להצית את האבק או האדים.

**ביטחון חשמלי**

- **אל תחשפו את המכשיר החשמלי לגשם או לתנאים רטובים.** מים הנכנסים אל המכשיר החשמלי יגבירו את הסכנה להלם חשמלי.

**השימוש והטיפול בסוללה**

- **הטעינו רק עם המטענים המצוינים על ידי היצרן.** מטען המתאים לסוג אחד של מארזי סוללה אחד עלול ליצור סכנת אש בעת השימוש עם מארז סוללה אחר.
- **השתמשו במכשירים חשמליים עם מארזי סוללה המיועדים להם.** השימוש במארזי סוללה אחרים עלול ליצור סיכון לפציעות ושרפות.
- **כאשר מארז הסוללה איננו בשימוש, שימרו עליו במרחק מסוים מעצמים אחרים העשויים ממתכת, כגון מהדקי נייר, מטבעות, מפתחות, מסמרים, ברגים או עצמים קטנים ממתכת העלולים לבצע חיבור של מסוף אחד למשנהו.** ביצוע קצר בין מסופי הסוללה עלול לגרום לכוויות או שריפה.
- **תחת תנאי שימוש לא אנתונים, נזול עלול להיפלט מן הסוללה; הימנעו ממגע.** אם ישנו מגע מקרי, שטפו במים. אם מתרחש מגע עם העיניים, בנוסף, פנו לעזרה רפואית. נזול הנפלט מן הסוללה עלול לגרום לפריחה או כוויות.
- **נא לא לפרוק, לפתוח או לגרום את התאים או הסוללות המשניים.**
- **נא לא לחשוף את התאים או הסוללות אל חום או אש.** הימנעו מאחסון באור שמש ישיר.
- **אל תבצעו קצר של התא או הסוללה.** נא לא לאחסן תאי סוללה או סוללות באופן מסוכן בקופסאות או מגירות היכן שקצר עלול להתרחש ביניהם או ביחד עם עצמי מתכת אחרים.

## הוראות בטיחות

עמוד זה מצוין ומתאר סימני הבטיחות העשויים להופיע על גבי המוצר. קראו, הבינו ועקבו אחר ההוראות המופיעות על המכשיר לפני כל ניסיון להרכיב ולהשתמש בה.

אמצעים הקשורים לבטיחותכם	התראת בטיחות	
ענדו תמיד משקפי מגן או משקפי בטיחות עם הגנה צדדית, ובעת הצורך, הגנה עבור כל הפנים, בעת הפעלת מוצר זה.	לבשו מגני עיניים	
על מנת להפחית את הסיכון לפציעות, על המשתמש לקרוא ולהבין את המדריך למשתמש לפני השימוש במוצר זה.	קראו את המדריך למפעיל	
נא לא לזרוק את מארז הסוללה/הסוללות אל תוך אשפה ביתית, אש או מים. יש לאסוף מארזי סוללה/סוללות, למחזר אותם או לזרוק אותם בדרך ידידותית לסביבה.	סימני מחזור Li-Ion	
הסירו תמיד את מארז הסוללה מן המכשיר בעת הרכבת חלקים, ביצוע התאמות, ניקיון או כאשר המכשיר איננו נמצא בשימוש.	הסירו את מארז הסוללה	
נגד אור שמש ישיר וממושך, אש, מים ולחות. סכנת פיצוץ.	נא לא לחשוף את מארז/תאי הסוללה לאש.	
	נא לא לחשוף את מארז/תאי הסוללה למים.	
בור התוצאות הטובות ביותר, הטעינו את הסוללה שלכם במקומות בהם הטמפרטורה גבוהה מ- 5°C ונמוכה מ- 40°C.	טמפרטורת הסביבה בעת טעינת מארז הסוללה	
	ולט מתח	V
	אמפרים זרם	A
	הרץ תדירות (מחזורים לשנייה)	Hz
	ואט מתח	W

## קראו את כל ההוראות!

קראו והבינו את מדריך ההוראות



**⚠ סיכון שיויר!** אנשים בעלי מכשירים חשמליים כגון קוצבי לב, צריכים להתייעץ עם הרופא(ים) המטפלי(ים) בהם לפני השימוש במכשיר זה. הפעלה של ציוד חשמלי בקרבת קוצבי לב עלולה להפריע לפעולת הקוצב או אפילו להפסיק את פעולתו.

**⚠ אזהרה:** על מנת להבטיח בטיחות ואמינות, יש לבצע את כל התיקונים וההחלפות בעזרת טכנאי שירות מוסמך.

## סימני בטיחות

מטרתם של סימני הבטיחות היא למשוך את תשומת לבכם אל סכנות אפשריות. סימני הבטיחות וההסברים שלהם דורשים את תשומת הלב וההבנה המלאות שלכם. סימני הבטיחות בעצמם לא ימנעו כל סכנה. ההוראות והאזהרות אותן הם מספקים לא תחלפנה נקיטת אמצעי מניעה מתאימים בעת תאונת.

**⚠ אזהרה:** וודאו שאתם קוראים ומבינים את כל ההוראות הבטיחות המופיעות במדריך זה למשתמש כולל את כל סימני התראות הבטיחות כגון **סכנה**, **אזהרה** ו-**זהירות** לפני השימוש במכשיר זה. אי מילוי אחד כל ההוראות המופיעות למטה יכול לגרום אחריו שוק חשמלי, שרפה ו/או פציעות חמורות.

**⚠ אזהרה:** על מנת להבטיח בטיחות ואמינות, יש לבצע את כל התיקונים וההחלפות בעזרת טכנאי שירות מוסמך

**⚠ אזהרה:** הפעלה של כלי עבודה חשמליים עלולה לגרום לעצמים זרים להזרק אל תוך העיניים, דבר העלול לגרום לנזק חמור לעיניים. לפני ההפעלה של כלי עבודה חשמלי, ענדו תמיד משקפי מגן או משקפי בטיחות עם הגנה צדדית, ובעת הצורך, הגנה עבור כל הפנים. אנו ממליצים על שימוש במסכת בטיחות רחבה מעל למשקפי המגן או על שימוש במשקפי בטיחות עם הגנה צדדית.



**⚠ אזהרה:** סכנת שרפה וכוויות. נא לא לפרק, לחמם אל מעל 100 °C או לשרוף. שימרו על הסוללה מחוץ להישג ידם של ילדים ובאריזתו המקורית עד לשימוש. זרקו סוללות ללא דיחוי בהתאם לתקנות מקומיות בנוגע למחזור או אשפה.

# EGO™

POWER+ BATTERY

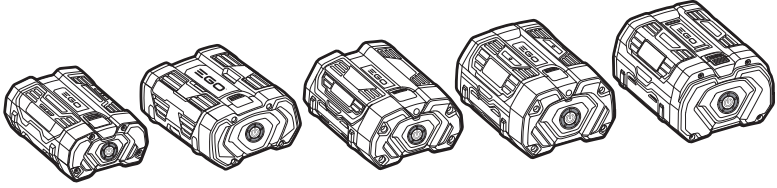

BA1400T/BA2240T/  
BA2242T/BA2800T/BA3360T/  
BA4200T/BA5600T/BA6720T

סוללת 56 וולט

HE

بطارية 56 فولت

AR

