

# EGO™

## POWER<sup>+</sup> NEXUS ESCAPE

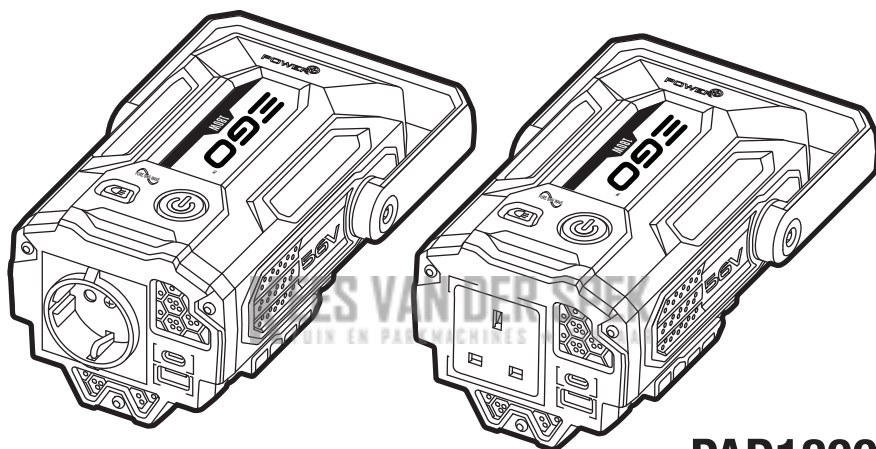

### PAD1800E

#### 56-VOLT POWER INVERTER

EN	56 Volt power inverter	3	RO	Invertor de energie 56 volți	99
DE	56 Volt wechsellrichter	9	SL	56-V pretvornik napajanja	105
FR	Onduleur 56 volts	15	LT	56 voltų šrovės keitiklis	111
ES	Inversor de potencia de 56 voltios	21	LV	56 voltu strāvas pārvēidotājs	117
PT	Inversor de potência de 56 volts	27	GR	Αντιστροφικός ρευματός 56 volt	123
IT	Inverter a batteria 56 volt	33	TR	56-volt güç invertörü	129
NL	56 Volt omvormer	39	ET	56-Voldine inverter	135
DK	56 Volt vekselretter	45	UK	56-Вольтний інвертор	141
SE	56 Volt transformator	51	BG	56 v електрически преобразувател	147
FI	56 Voltin virtainverteri	57	HR	Pretvarač napajanja od 56 volta	153
NO	56-Volt strømmerter	63	KA	56 ვოლტებიანი დენის ინვერტორი	159
RU	Инвертор 56В	69	SR	Inverter struje od 56 volti	166
PL	Przetwornica 56 v	75	BS	Električni pretvarač 56 v	172
CZ	Napájecí měnič 56 v	81	HE	ממיר מתח 56 וולט	191
SK	56 voltový napájecí menič	87	AR	محول الجهد الكهربائي 56 فولت	185
HU	56 Voltos feszültségátalakító	93			

**A1**

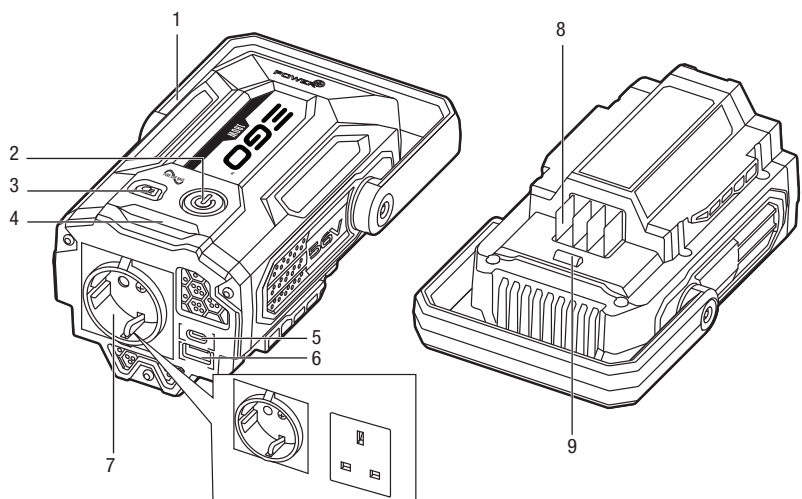

**A2**

BA1400, BA2800, BA4200, CH2100E, CH5500E,  
BA1400T, BA2240T, BA2242T, CH3200E, CH7000E, CH7000E-T,  
BA2800T, BA3360T, BA4200T, BA5600T, BA6720T

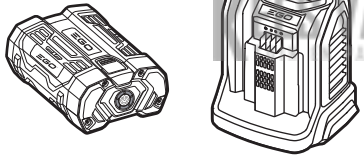

**B**

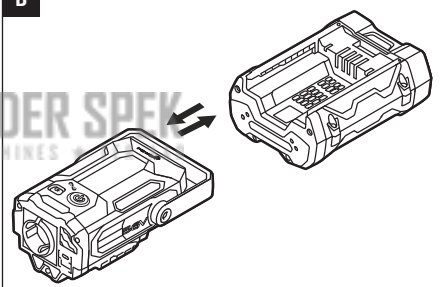

**C**

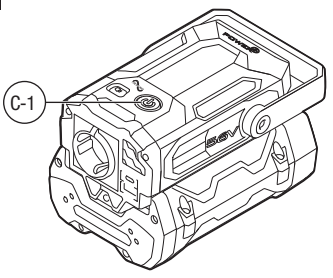

**D**

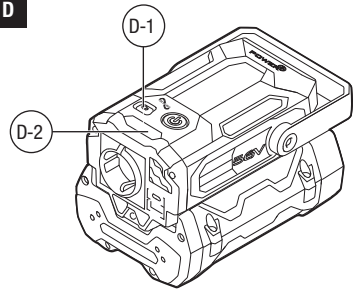

## READ ALL INSTRUCTIONS!



**READ OPERATOR'S MANUAL**

## SAFETY SYMBOL

The purpose of safety symbols is to attract your attention to possible dangers. The safety symbols and the explanations with them deserve your careful attention and understanding. The symbol warnings do not, by themselves, eliminate any danger. The instructions and warnings they give are no substitutes for proper accident prevention measures.

**⚠ WARNING:** Be sure to read and understand all safety instructions in this Operator's Manual, including all safety alert symbols such as "**DANGER**," "**WARNING**," and "**CAUTION**" before using this tool. Failure to follow all instructions listed below may result in electric shock, fire, and/or serious personal injury.

## SAFETY INSTRUCTIONS

This page depicts and describes safety symbols that may appear on this product. Read, understand, and follow all instructions on the machine before attempting to assemble and operate.



Safety Alert



To reduce the risk of injury, user must read the operator's manual.



Do not use in the rain or leave outdoors while it is raining.



Use this device indoors only



Double-insulated construction



Waste electrical products should not be disposed of with household waste. Take to an authorized recycler.



Guaranteed sound power level. Noise emission to the environment according to the European community's Directive.



This product is in accordance with applicable EC directives.



Alternating Current



This product is in accordance with applicable UK legislation



Direct Current

V

Voltage

Hz

Hertz

A

Amperes

min

Minutes

W

Watt

kg

Kilogram

°C

Celsius

**⚠ WARNING:** Read and understand all instructions. Failure to follow all instructions listed below may result in electric shock, fire and/or serious personal injury.





### IMPORTANT SAFETY INSTRUCTIONS

- Read all the instructions before using the product.
- To reduce the risk of injury, close supervision is necessary when the product is used near children.
- Do not put fingers or hands into the product.
- Use of an attachment not recommended or sold by the manufacturer may result in a risk of fire, electric shock, or injury to persons.
- Do not use a battery pack or appliance that is damaged or modified. Damaged or modified batteries may exhibit unpredictable behavior resulting in fire, explosion or risk of injury.
- When charging the battery, work in a well ventilated area and do not restrict ventilation in any way.
- Under abusive conditions, liquid may be ejected from the battery; avoid contact. If contact accidentally occurs, flush with water. If liquid contacts eyes, additionally seek medical help. Liquid ejected from the battery may cause irritation or burns.
- Do not expose the battery pack to fire or excessive temperature. Exposure to fire or temperature above 100°C may cause explosion.
- Do not expose the power inverter to rain or wet conditions. Water entering the power inverter will increase the risk of electric shock.
- The power inverter is not intended for any use other than charging small (up to 4.2 Amp for two USB ports combined) USB electronics or small (up to 150W) AC devices. Any other use may result in damage.
- Switch off the power inverter when not in use.
- Use the power inverter only with specifically designated battery packs. Use of any other battery packs may create a risk of injury and fire.
- Do not disassemble the power inverter, take it to a qualified service person when service or repair is required. Incorrect reassembly may result in a risk of fire or electric shock.
- Have your power inverter serviced by a qualified repairperson using only identical replacement parts.
- This will ensure that the safety of the power inverter is maintained.
- Save these instructions. Refer to them frequently and use them to instruct others who may use this tool. If you lend this tool to someone else, also lend these

instructions to them to prevent misuse of the product and possible injury.

- Only for class II appliance.
- Use only with batteries listed in fig. A2.

### SPECIFICATIONS

Input	56 V 
Output Wave Form	Pure Sine Wave
USB-A Output	5 V  2.4 A, 12 W Max
USB-C Port (Output)	5 V  3 A, 9 V  3 A, 12 V  3 A, 15 V  5 A, 100 W Max
AC Output (Receptacle)	220-240 V ~ 50 Hz, 180 W Continuous, 250 W Peak more than 3 seconds
Weight (Without battery pack)	0.68 kg
Recommended Ambient Temperature Range for Operation	5°C - 40°C
Recommended Ambient Temperature Range for Storage	-20°C - 70°C

### PACKING LIST (FIG. A1)

### DESCRIPTION

#### KNOW YOUR INVERTER (Fig. A1)

1. Power Button
2. Handle
3. LED Button
4. LED light
5. USB-C Port
6. USB-A Port
7. AC Output Port
8. Electric Contacts
9. Latch

## OPERATION

**⚠ WARNING:** To reduce the risk of electric shock connect only one electrical equipment to the socket outlet.

### APPLICATIONS

You may use this product for the purposes listed below:

- Supplying power for small AC devices via AC output port.
- Supplying power for compatible small USB electronics via USB-A or USB-C output ports.
- Providing light in low light conditions or serve as an emergency light beacon.

### INSTALLING/REMOVING BATTERY PACK (Fig. B)

**Fully charge the battery pack before first use.**

#### To attach

Align the mounting slots on the power inverter with the ribs on the battery pack, then move the power inverter towards the battery pack until it snaps into position.

#### To remove

Hold the battery pack with one hand and pull the power inverter with the other hand to separate them.

### TURNING POWER INVERTER ON/OFF (Fig. C)

1. Install the battery pack.
2. **To turn the power inverter on**, press the power button and the button will illuminate green, which indicates the power inverter is activated.
3. **To turn the power inverter off**, press the power button again and the green light will turn off, which indicates the power inverter is deactivated.

#### NOTE:

- If there is no device connected, the power inverter will shut off automatically in 2 hours.
- If devices are connected but the USB output current is not more than 2W and the AC output power is less than 5W, the power inverter will shut off automatically in 2 hours.

C-1	Power Button
-----	--------------

### LED LIGHTS (Fig. D)

The power inverter is equipped with one LED light located on the top of the unit. The light provides light in low light conditions or serves as an emergency light beacon.





The LED light could be turned on whenever the power inverter is activated or deactivated.

- To turn the LED light, press the LED button. The light will turn on in low brightness mode.
- Press the LED button again to switch to high brightness mode.
- Press the LED button the third time to switch LED light is off.

In any mode, press and hold the LED button for more than 1 second and the light will switch into flashing, "EMERGENCY" mode. Press the LED button again, the light will shut off.

D-1	LED Button	D-2	LED Lights
-----	------------	-----	------------

**STATUS INDICATOR**

Power Button LED Indicator		Working Condition	Action
Solid green		Standby	Normal operation. The power inverter will shut off automatically in 2 hours if there is no device connected.
		The connected USB device(s) draw(s) no more than 2W and the connected AC device draws less than 5W.	The power inverter could still power the devices but will shut off automatically in 2 hours. If this happens, turn the power inverter back on.
		Powering connected devices	Normal operation.
Flashing green (1Hz) for 1 minute, then shuts off		Low battery voltage	Charge the battery. See " <b>LOW BATTERY PACK CHARGE PROTECTION</b> " below.
Solid red for 1 min, then shuts off		The power inverter or battery pack is overheated.	Allow the unit to cool down, then restart the inverter. See " <b>OVER TEMPERATURE PROTECTION</b> " below.
Flashing red quickly (2Hz) for 1 minute, then shuts off		The power inverter may be overloaded or short circuited.	Disconnect device from the AC output port, see " <b>OVERLOAD OR SHORT CIRCUIT PROTECTION</b> " below.
Flashing red slowly (1Hz) for 1 minute, then shuts off		Other electronics error.	Disconnect your device and reconnect it again, if the same fault reoccurs, please contact EGO customer service center.

**OVER TEMPERATURE PROTECTION**

If the battery or power inverter temperature exceeds 70°C during operation, the power button LED indicator will glow solid red for 1 minute, and then the temperature-protection circuit will shut off the power inverter to protect from overheating damage. Allow the battery and the power inverter to cool until the temperature drop below 67°C before restarting.

**LOW BATTERY PACK CHARGE PROTECTION**

When the batter pack charge reaches a low level, the power button LED indicator will flash for 1 minute and then the power inverter will automatically shut down.

Charge the battery pack.

**OVERLOAD OR SHORT CIRCUIT PROTECTION**

When the connected AC device draws more than the rated power of the port, the power button LED indicator will flash red quickly for 1 minute, and then the power inverter will automatically shut down.

Disconnect the AC device.

**To connect external devices:**

1. Install a battery pack onto the power inverter.
2. Press the power button to turn on the power inverter. The LED in the power button will glow solid green, which means the power inverter is ready for supplying power.
3. Connect devices into the power inverter's USB ports and/or 220-240V AC output port. The inverter will begin powering the devices automatically.
4. When the power inverter is not in use, disconnect devices from the power inverter, then press the power button to turn off the power inverter.
5. Remove the battery pack from the power inverter.

## MAINTENANCE

**⚠ WARNING:** To avoid serious personal injury, always disconnect all devices and remove the battery pack from the power inverter when cleaning or performing any maintenance.

**⚠ WARNING:** When servicing, use only identical EGO replacement parts. Use of any other parts may create a hazard or cause product damage. To ensure safety and reliability, all repairs should be performed by a qualified service technician.

### GENERAL MAINTENANCE

Avoid using solvents when cleaning plastic parts. Most plastics are susceptible to damage from various types of commercial solvents and may be damaged by their use. Use a clean cloth to remove dirt, dust, oil, grease, etc.

**⚠ WARNING:** Do not at any time allow brake fluids, gasoline, petroleum-based products, penetrating oils, etc. to come in contact with plastic parts. Chemicals can damage, weaken or destroy plastic which may result in serious personal injury.

### STORING THE UNIT

- Remove the battery pack from the power inverter.
- Clean the power inverter thoroughly before storing.
- Store the unit in a dry, well-ventilated area, locked-up or up high, out of the reach of the children. Do not store the unit on or adjacent to fertilizers, gasoline, or other chemicals.

### Protecting the environment



Do not dispose of electrical equipment, used battery and charger into household waste! Take this product to an authorized recycler and make it available for separate collection. Electric tools must be returned to an environmentally compatible recycling facility.



## EN TROUBLESHOOTING

PROBLEM	CAUSE	SOLUTION
The power inverter cannot be turned on.	<ul style="list-style-type: none"><li>■ The Battery pack capacity is depleted.</li><li>■ The battery pack is too hot.</li><li>■ Other electronics error.</li></ul>	<ul style="list-style-type: none"><li>■ Charge the battery pack.</li><li>■ Cool the battery pack until its temperature drops below 67°C.</li><li>■ Contact EGO customer service center for repair.</li></ul>

## WARRANTY

### EGO WARRANTY POLICY

Please visit the website [egopowerplus.eu](http://egopowerplus.eu) for full terms and conditions of the EGO Warranty policy.

**KEES VAN DER SPEK**  
TUIN EN PARKMACHINES ★ TER AAR

## ALLE ANWEISUNGEN LESEN!



LESEN SIE DIE BETRIEBSANLEITUNG

DE

## WARNSYMBOL

Der Zweck von Warnsymbolen besteht darin, Ihre Aufmerksamkeit auf mögliche Gefahren zu lenken. Die Warnsymbole und deren Erklärungen verdienen Ihre vollste Aufmerksamkeit und Beachtung. Durch die Warnsymbole allein sind die Gefahren noch nicht ausgeschaltet. Die Anweisungen und Warnhinweise stellen keinen Ersatz für angemessene Unfallverhütungsmaßnahmen dar.

**⚠️ WARNUNG:** Vor der Benutzung des Geräts sollten Sie alle Sicherheitsanweisungen in dieser Bedienungsanleitung gelesen und verstanden haben, vor allem die Sicherheits- und Gefahrenzeichen wie „**VORSICHT**“, „**WARNUNG**“ und „**ACHTUNG**“. Die Nichtbeachtung der aufgeführten Anweisungen kann zu Stromschlägen, Bränden und/oder schweren Verletzungen führen.

## SICHERHEITSHINWEISE

Auf dieser Seite werden die Warnsymbole vorgestellt und beschrieben, die sich unter Umständen an dem Gerät befinden. Vor dem Zusammenbau und der Inbetriebnahme müssen sämtliche Anweisungen am Gerät gelesen und genau befolgt werden.



Warnhinweis



Um das Verletzungsrisiko zu verringern, muss der Benutzer die Bedienungsanleitung lesen.



Nicht im Regen verwenden oder bei Regen im Freien lassen.



Dieses Gerät nicht im Freien benutzen



Doppelt isolierte Konstruktion



Elektrische Altgeräte dürfen nicht im Hausmüll entsorgt werden. Bringen Sie das Gerät zu einer offiziellen Recycling-Annahmestelle.



Garantierter Schalleistungspegel. Geräuschemission an die Umgebung gemäß Richtlinie der Europäischen Gemeinschaft



Dieses Produkt erfüllt die einschlägigen CE-Richtlinien.



Wechselstrom



Dieses Produkt erfüllt die einschlägigen Vorschriften in GB.



Gleichstrom

V

Spannung

Hz

Hertz

A

Ampere

min

Minuten

W

Watt

kg

Kilogramm

°C

Celsius

**⚠️ WARNUNG:** Lesen und befolgen Sie alle Anweisungen. Die Nichtbeachtung der unten angeführten Anweisungen kann zu Stromschlägen, Feuer und/oder schweren Verletzungen führen.

### WICHTIGE SICHERHEITSHINWEISE

- Lesen Sie alle Anweisungen vor der Verwendung des Produkts.
- Um das Verletzungsrisiko zu mindern, ist eine strikte Überwachung notwendig, wenn das Produkt in der Nähe von Kindern benutzt wird.
- Nicht mit den Fingern oder Händen in das Produkt reichen.
- Die Verwendung eines Zusatzgerätes, das vom Hersteller weder empfohlen noch zum Verkauf angeboten wird, kann Brände, Stromschläge oder Verletzungen verursachen.
- Benutzen Sie keine beschädigten oder modifizierten Akkus oder Geräte. Beschädigte oder modifizierte Akkus können sich unvorhergesehen verhalten und einen Brand, eine Explosion oder eine Verletzung hervorrufen.
- Zum Aufladen des Akkus muss der Bereich gut belüftet sein und die Belüftung darf in keiner Weise eingeschränkt werden.
- Bei unsachgemäßer Anwendung kann Flüssigkeit aus dem Akku austreten; Kontakt vermeiden. Falls Sie versehentlich mit Akkusäure in Berührung gekommen sind, spülen Sie die Stelle mit Wasser. Falls Akkusäure in die Augen geraten ist, suchen Sie zudem einen Arzt auf. Aus dem Akku austretende Flüssigkeit kann Reizungen oder Verätzungen verursachen.
- Akkus vor Feuer oder extremen Temperaturen schützen. Brände oder Temperaturen über 100°C können eine Explosion verursachen.
- Schützen Sie den Wechselrichter vor Regen oder feuchten Bedingungen. Wenn Wasser in den Wechselrichter eindringt, besteht erhöhte Stromschlaggefahr.
- Der Wechselrichter ist ausschließlich zum Aufladen von elektronischen USB-Kleingeräten (bis 4,2 A für beide USB-Anschlüsse zusammen) oder für AC-Kleingeräte (bis 150 W) vorgesehen. Jede andere Verwendung kann zu Schäden führen.
- Schalten Sie den Wechselrichter aus, wenn Sie ihn nicht gebrauchen.
- Benutzen Sie den Wechselrichter nur für speziell dafür ausgewiesene Akkus. Bei Verwendung anderer Akkus besteht Verletzungs- und Brandgefahr.

- Zerlegen Sie den Wechselrichter nicht, sondern bringen Sie ihn zur Wartung oder Reparatur zu einer ausgebildeten Kundendienstfachkraft. Wenn das Gerät falsch zusammengebaut wird, besteht Brand- oder Stromschlaggefahr.
- Lassen Sie den Wechselrichter von einer ausgebildeten Fachkraft und nur unter Verwendung identischer Ersatzteile reparieren.
- Nur so kann für die Sicherheit des Wechselrichters gesorgt werden.
- Heben Sie diese Anleitung auf. Schlagen Sie gegebenenfalls darin nach und verwenden Sie sie, um andere in die Verwendung des Geräts einzuweisen. Falls Sie dieses Gerät an Andere verleihen, händigen Sie ihnen auch diese Anleitung aus, um einem Fehlgebrauch des Geräts und möglichen Verletzungen vorzubeugen.
- Nur für Geräte der Klasse II.
- **Nur die in Abb. A2 aufgeführten Akkus verwenden.**

### TECHNISCHE DATEN

Eingabe	56 V 
Ausgangssignal	Reine Sinuswelle
USB-A-Ausgang	5 V  2,4 A, 12 W max.
USB-C-Anschluss (Ausgang)	5 V  3 A, 9 V  3 A, 12 V  3 A, 15 V  5 A, 100 W Max
AC-Ausgang (Steckdose)	220-240 V ~ 50 Hz, 180 W Dauerleistung, 250 W Spitzenleistung mehr als 3 Sekunden
Gewicht (ohne Akku)	0,68 kg
Empfohlene Umgebungstemperatur im Betrieb	5°C bis 40°C
Empfohlene Umgebungstemperatur bei Lagerung	-20°C bis 70°C

### PACKLISTE (ABB. A1)

### BESCHREIBUNG

#### GERÄTEÜBERSICHT (Abb. A1)

1. Hauptschalter
2. Griff

3. LED-Taster
4. LED-Lampe
5. USB-C-Anschluss
6. USB-A Anschluss
7. AC-Ausgang
8. Elektrische Kontakte
9. Riegel

## BETRIEB

**⚠️ WARNUNG:** Um das Risiko eines Stromschlags zu reduzieren, schließen Sie nur ein elektrisches Gerät an die Steckdose an.

### ANWENDUNGEN

Sie können dieses Produkt für die unten aufgeführten Zwecke einsetzen:

- Stromversorgung für kleine Wechselstromverbraucher über den AC-Ausgang.
- Stromversorgung für kompatible USB-Kleingeräte über die USB-A- oder USB-C-Ausgänge.
- Lichtquelle bei Dunkelheit oder als Notfall-Blitzleuchte.

### ANBRINGEN/ABNEHMEN DES AKKUPACKS (Abb. B)

**Laden Sie den Akku vor dem ersten Gebrauch voll auf.**

#### Anbringen

Lassen Sie die Aussparungen am Wechselrichter mit den Verstärkungsrippen am Akku fluchten. Setzen Sie den Akku dann ein, bis er einrastet.

#### Abnehmen

Zum Trennen der Geräte halten Sie den Akku mit einer Hand fest. Mit der anderen Hand ziehen Sie den Wechselrichter ab.

### EIN- UND AUSSCHALTEN DES WECHSELRICHTERS (Abb. C)

1. Setzen Sie den Akku ein.
2. **Zum Einschalten** drücken Sie den Hauptschalter. Die Schalterlampe leuchtet grün und zeigt damit an, dass der Wechselrichter eingeschaltet ist.
3. **Zum Ausschalten** drücken Sie erneut den Hauptschalter. Die grüne Schalterlampe erlischt und zeigt damit an, dass der Wechselrichter ausgeschaltet ist.

#### ANMERKUNG:

- Wenn kein Gerät angeschlossen ist, schaltet sich der Wechselrichter nach 2 Stunden automatisch ab.
- Wenn bei angeschlossenen Geräten am USB-Ausgang weniger als 2 W verbraucht und weniger als 5 W ausgegeben werden, schaltet sich der Wechselrichter nach 2 Stunden automatisch ab.

C-1	Hauptschalter
-----	---------------

#### LED-LEUCHTEN (Abb. D)

Auf der Oberseite des Wechselrichters befindet sich eine LED-Leuchte. Die Leuchte spendet bei Dunkelheit Licht oder dient als Notfall-Blitzleuchte.

Die LED-Leuchte kann bei jedem Ein- oder Ausschalten des Wechselrichters eingeschaltet werden.





- Zum Einschalten drücken Sie den LED-Lichtschalter. Das Licht schaltet sich mit niedriger Helligkeitsstufe ein.
- Drücken Sie den LED-Lichtschalter erneut, um die hohe Helligkeitsstufe einzuschalten.
- Zum Ausschalten drücken Sie den LED-Lichtschalter ein drittes Mal.

Wenn Sie den LED-Lichtschalter länger als 1 Sekunde drücken, schaltet sich die NOTFALL-Blitzleuchte ein. Drücken Sie den LED-Lichtschalter erneut, um das Licht auszuschalten.

D-1	LED-Taster	D-2	LED-Lampen
-----	------------	-----	------------

## STATUSANZEIGE

DE

Hauptschalter-LED	Betriebszustand	Abhilfe
Grünes Dauerlicht	 Standby	Normaler Betrieb. Wenn kein Gerät angeschlossen ist, schaltet sich der Wechselrichter nach 2 Stunden automatisch ab.
	Das/die angeschlossene(n) USB-Gerät(e) verbraucht/verbrauchen unter 2 W und das angeschlossene Wechselstromgerät verbraucht weniger als 5 W.	Der Wechselrichter könnte weiterhin Strom liefern, schaltet sich aber nach 2 Stunden automatisch ab. Schalten Sie den Wechselrichter in diesem Fall wieder ein.
	Angeschlossene Geräte werden mit Spannung versorgt	Normaler Betrieb.
1 Minute grünes (1 Hz) Blinklicht, danach aus	 Geringe Akkuspannung	Akku aufladen. Siehe " <b>LADESCHUTZ DES AKKUS</b> " weiter unten.
1 Minute Dauerlicht Rot, danach aus.	 Der Wechselrichter oder der Akku ist überhitzt.	Gerät abkühlen lassen, anschließend wieder einschalten. Siehe " <b>ÜBERHITZUNGSSCHUTZ</b> " weiter unten.
1 Minute Blinklicht Rot (2 Hz), danach aus.	 Der Wechselrichter ist evtl. überlastet oder kurzgeschlossen.	Gerät vom AC-Anschluss trennen, siehe " <b>SCHUTZ VOR ÜBERLASTUNG ODER KURZSCHLUSS</b> " weiter unten.
1 Minute langsam (1 Hz) blinkend Rot, danach aus.	 Sonstige Elektronikfehler.	Gerät trennen und wieder anschließen. Falls derselbe Fehler erneut auftritt, wenden Sie sich an den EGO-Kundendienst.

### ÜBERHITZUNGSSCHUTZ

Wenn die Temperatur des Akkus oder Wechselrichters während des Betriebs 70°C übersteigt, zeigt die LED des Hauptschalters 1 Minute lang Dauerlicht Rot. Danach wird der Wechselrichter durch die Überhitzungsschutzschaltung abgeschaltet, um ihn vor Hitzeschäden zu schützen. Lassen Sie den Akku und den Wechselrichter unter 67° C abkühlen, bevor Sie ihn erneut einschalten.

### LADESCHUTZ DES AKKUS

Wenn der Ladezustand des Akkus sehr niedrig ist, blinkt die LED-Lampe des Hauptschalters 1 Minute lang. Anschließend wird der Wechselrichter automatisch abgeschaltet.

Laden Sie den Akku auf.

### SCHUTZ VOR ÜBERLASTUNG ODER KURZSCHLUSS

Wenn das angeschlossene Wechselstromgerät mehr als die Nennleistung des Anschlusses verbraucht, zeigt die LED-Leuchte des Hauptschalters 1 Minute lang schnelles Blinklicht Rot. Anschließend schaltet sich der Wechsel-

richter automatisch ab.

Trennen Sie das Wechselstromgerät vom Anschluss.

### Externe Geräte anschließen:

1. Bringen Sie einen Akku am Wechselrichter an.
2. Drücken Sie den Hauptschalter, um den Wechselrichter einzuschalten. Die LED-Leuchte des Hauptschalters zeigt grünes Dauerlicht und signalisiert damit, dass der Wechselrichter zur Spannungsversorgung bereit ist.
3. An die USB-Anschlüsse und/oder den Netzausgang für 220/240 VAC können Sie nun Geräte anschließen. Der Wechselrichter beginnt automatisch mit der Spannungsversorgung der Geräte.
4. Wenn der Wechselrichter nicht benötigt wird, trennen Sie die Geräte von den Anschlüssen des Wechselrichters und drücken Sie den Hauptschalter, um den Wechselrichter auszuschalten.
5. Nehmen Sie den Akku aus dem Wechselrichter.

## WARTUNG

**⚠ WARNING:** Um schwere Verletzungen zu vermeiden, vor Reinigungs- oder Wartungsarbeiten immer alle Geräte trennen und den Akku vom Wechselrichter abnehmen.

**⚠ WARNING:** Verwenden Sie für die Wartung nur identische EGO Ersatzteile. Die Verwendung anderer Teile kann Unfälle und Schäden am Gerät hervorrufen. Um die Sicherheit und Zuverlässigkeit zu gewährleisten, sollten alle Reparaturen nur von qualifizierten Servicetechnikern durchgeführt werden.

### ALLGEMEINE WARTUNG

Zum Reinigen von Kunststoffteilen Lösungsmittel vermeiden. Die verschiedenen handelsüblichen Lösungsmittel greifen die meisten Kunststoffe an. Verwenden Sie saubere Lappen zum Entfernen von Schmutz, Staub, Öl, Fett usw.

**⚠ WARNING:** Halten Sie unter allen Umständen Bremsflüssigkeit, Benzin, Erzeugnisse auf Erdölbasis, Kriechöle usw. von den Kunststoffteilen fern. Chemikalien können Kunststoffe angreifen, schwächen oder zerstören, was zu schweren Verletzungen führen kann.

### AUFBEWAHREN DES GERÄTES

- Nehmen Sie den Akku aus dem Wechselrichter.
- Reinigen Sie den Wechselrichter vor dem Verstauen gründlich.
- Verstauen Sie das Gerät an einem trockenen, gut belüfteten Ort, der sich abschließen lässt oder hoch gelegen und für Kinder unerreichbar ist. Das Gerät nicht auf oder neben Düngemitteln, Benzin oder anderen Chemikalien abstellen.

### Schutz der Umwelt



Elektrogeräte, alte Akkus und Ladegeräte dürfen nicht im Hausmüll entsorgt werden! Das Gerät muss einer offiziellen Recycling-Sammelstelle zur getrennten Entsorgung zugeführt werden.

Elektrowerkzeuge müssen bei einem umweltfreundlichen Recycling-Betrieb abgegeben werden.

## STÖRUNGSBEHEBUNG

DE

PROBLEM	URSACHE	LÖSUNG
Der Wechselrichter lässt sich nicht einschalten.	<ul style="list-style-type: none"><li>■ Die Akkukapazität ist erschöpft.</li><li>■ Der Akku ist zu heiß.</li><li>■ Sonstige Elektronikfehler.</li></ul>	<ul style="list-style-type: none"><li>■ Laden Sie den Akku auf.</li><li>■ Lassen Sie den Akku auf eine Temperatur unter 67°C abkühlen.</li><li>■ Wenden Sie sich zwecks Reparatur an einen EGO-Kundendienst.</li></ul>

## GARANTIE

### EGO-GARANTIEBEDINGUNGEN

Sämtliche EGO Garantiebedingungen finden Sie auf der Website [egopowerplus.eu](http://egopowerplus.eu).

**KEES VAN DER SPEK**  
TUIN EN PARKMACHINES ★ TER AAR

## LISEZ TOUTES LES INSTRUCTIONS !



LISEZ LE MANUEL D'UTILISATION

FR

## SYMBOLE DE SECURITE

L'objectif des symboles de sécurité est d'attirer votre attention sur des dangers potentiels. Les symboles de sécurité et les explications les accompagnant doivent être lus attentivement et compris. Les symboles de mise en garde ne permettent pas par eux-mêmes d'éliminer les dangers. Les consignes et mises en garde ne se substituent pas à des mesures de prévention appropriées des accidents.

**⚠ AVERTISSEMENT :** Lisez et comprenez impérativement toutes les consignes de sécurité de ce manuel d'utilisation, y compris les symboles de mise en garde de sécurité tels que « **DANGER** », « **AVERTISSEMENT** » et « **ATTENTION** » avant d'utiliser cet outil. Le non-respect de toutes les instructions énumérées ci-dessous peut entraîner un choc électrique, un incendie et / ou des blessures graves.

## CONSIGNES DE SECURITE

Cette page décrit des symboles de sécurité pouvant être présents sur ce produit. Lisez, comprenez et respectez toutes les instructions présentes sur l'outil avant d'essayer de l'assembler et de l'utiliser.



Alerte de sécurité



Pour réduire le risque de blessures, l'utilisateur doit lire la notice d'utilisation.



N'utilisez pas ce produit sous la pluie et ne le laissez pas à l'extérieur quand il pleut.



Utiliser cet appareil exclusivement en intérieur



Conception avec double isolation



Les produits électriques usagés ne doivent pas être jetés avec les ordures ménagères. Apportez-les dans un centre de recyclage agréé.



Niveau de puissance acoustique garanti. Émission de bruit dans l'environnement conformément à la directive CE.



Ce produit est conforme aux directives CE applicables.



Courant alternatif



Ce produit est conforme à la législation britannique applicable.



Courant continu

V

Tension

Hz

Hertz

A

Ampères

min

Minutes

W

Watt

kg

Kilogramme

°C

Celsius

**⚠ AVERTISSEMENT :** Vous devez lire et comprendre toutes les consignes. Le non-respect de l'intégralité des consignes listées dans cette notice d'utilisation peut provoquer un choc électrique, un incendie et/ou des blessures corporelles graves.







## CONSIGNES DE SÉCURITÉ IMPORTANTES

- Lisez toutes les consignes avant d'utiliser ce produit.
- Pour réduire le risque de blessures, une supervision étroite est nécessaire quand le produit est utilisé à proximité d'enfants.
- N'insérez pas les doigts ou les mains dans le produit.
- L'utilisation d'accessoires non recommandés ou non vendus par le fabricant peut engendrer un risque d'incendie, d'électrocution ou de blessure corporelle.
- N'utilisez pas une batterie ou un appareil endommagé ou modifié. Les batteries modifiées ou endommagées peuvent avoir un comportement imprévisible susceptible de provoquer un incendie, une explosion ou un risque de blessure.
- Lors du chargement de la batterie, travaillez dans une zone bien ventilée et ne bloquez pas la ventilation de quelque façon que ce soit.
- En cas d'usage abusif, du liquide peut s'échapper de la batterie. Évitez tout contact avec ce liquide. En cas de contact accidentel, rincez à grande eau. En cas de contact avec les yeux, vous devez en outre consulter un médecin. Le liquide qui s'échappe des batteries peut provoquer des irritations et des brûlures.
- N'exposez pas la batterie à des flammes ou à une température excessive. L'exposition au feu ou à des températures supérieures à 100°C peut provoquer une explosion.
- N'exposez pas l'onduleur à la pluie ou à des environnements mouillés. Si de l'eau pénètre dans l'onduleur, cela accroît le risque d'électrocution.
- L'onduleur n'est pas destiné à un autre usage que la charge de petits appareils électroniques USB (jusqu'à 4,2 A pour deux ports USB combinés) ou de petits appareils à fiche secteur (jusqu'à 150 W). Toute autre utilisation est susceptible d'entraîner des dégâts.
- Éteignez l'onduleur lorsque vous ne l'utilisez pas.
- Utilisez l'onduleur exclusivement avec les batteries spécifiées. L'utilisation de toute autre batterie peut engendrer un risque de blessures et d'incendie.
- Ne démontez pas l'onduleur, rapportez-le auprès d'un technicien qualifié lorsqu'un entretien ou des réparations sont nécessaires. Un réassemblage incorrect peut engendrer un risque d'incendie ou

d'électrocution.

- Faites réparer l'onduleur par un réparateur qualifié qui n'utilisera que des pièces de rechange identiques.
- Ceci permet de garantir la sûreté de l'onduleur.
- Conservez cette notice d'utilisation. Consultez-la fréquemment et servez-vous-en pour instruire les autres personnes devant utiliser cet outil. Si vous prêtez cet outil à un tiers, remettez-lui également cette notice d'utilisation afin d'éviter l'utilisation incorrecte du produit et des blessures potentielles.
- Uniquement pour les appareils de classe II.
- **Utilisez ce produit exclusivement avec les batteries listées à la fig. A2.**

## SPÉCIFICATIONS

Entrée	56 V 
Forme d'onde de sortie	Onde sinusoïdale pure
Sortie USB-A	5 V  2,4 A, 12 W Max
Port USB-C (Sortie)	5 V  3 A, 9 V  3 A, 12 V  3 A, 15 V  5 A, 100 W Max
Sortie AC (prise)	220-240 V ~ 50 Hz, 180 W continu, 250 W crête plus de 3 secondes
Poids (sans batterie)	0,68 kg
Plage de températures ambiantes recommandée pour l'utilisation	-5°C - 40°C
Plage de températures ambiantes recommandée pour le stockage	-20°C - 70°C

## CONTENU DE L'EMBALLAGE (IMAGE A1)

### DESCRIPTION

#### APERÇU DE VOTRE ONDULEUR (Fig. A1)

1. Bouton de marche
2. Poignée
3. Bouton LED
4. Lampe LED

5. Port USB-C
6. Port USB-A
7. Port de sortie AC
8. Contacts électriques
9. Loquet

- Si des appareils sont connectés et si le courant de sortie USB ne dépasse pas 2 W et si la puissance de sortie AC est inférieure à 5 W, l'onduleur s'éteint automatiquement au bout de 2 heures.

**FR**

C-1	Bouton de marche
-----	------------------

## FONCTIONNEMENT

**⚠ AVERTISSEMENT :** Pour réduire le risque de choc électrique, branchez une seule pièce de matériel électrique à la prise électrique.

### APPLICATIONS

Vous pouvez utiliser cet outil pour les usages listés ci-dessous :

- Alimentation de petits appareils à courant alternatif via le port de sortie AC.
- Alimentation de petits appareils électroniques USB compatibles via les ports de sortie USB-A ou USB-C.
- Éclairage dans des conditions de faible luminosité ou servir de balise lumineuse d'urgence.

### INSTALLER/RETIRER LA BATTERIE (Fig. B)

**Rechargez la batterie au maximum avant de l'utiliser pour la première fois.**

#### Pour attacher la batterie

Alignez les encoches de montage de l'onduleur avec les nervures de la batterie puis insérez l'onduleur dans la batterie jusqu'à ce qu'il s'enclenche.

#### Retrait

Maintenez la batterie d'une main et tirez l'onduleur de l'autre pour les séparer.

### MISE EN MARCHÉ/ARRÊT DE L'ONDULEUR (Fig. C)

1. Installez la batterie.
2. **Pour allumer l'onduleur**, appuyez sur le bouton marche/arrêt ; le bouton s'allume en vert, indiquant que l'onduleur est activé.
3. **Pour éteindre l'onduleur**, appuyez à nouveau sur le bouton marche/arrêt ; le voyant vert s'éteint, indiquant que l'onduleur est désactivé.

#### REMARQUE :

- Si aucun appareil n'est connecté, l'onduleur s'éteint automatiquement au bout de 2 heures.

### LAMPES LED (Fig. D)

L'onduleur est équipé d'une lampe LED située sur le dessus. La lampe éclaire dans des conditions de faible luminosité ou sert de balise lumineuse d'urgence.

La lampe LED peut être allumée lorsque l'onduleur est activé ou désactivé.





- Pour allumer la lampe LED, appuyez sur le bouton LED. La lumière s'allume en mode faible luminosité.
- Appuyez à nouveau sur le bouton LED pour passer en mode haute luminosité.
- Appuyez une troisième fois sur le bouton LED pour éteindre la lampe LED.

Dans n'importe quel mode, maintenez le bouton LED enfoncé pendant plus d'1 seconde pour passer en mode « URGENCE » et faire clignoter la lampe. Réappuyez sur le bouton LED pour éteindre la lampe.

D-1	Bouton LED	D-2	Voyants LED
-----	------------	-----	-------------

## INDICATEUR DE STATUT

FR

Voyant LED du bouton marche/arrêt		État de fonctionnement	Action
S'allume en vert		Veille	Fonctionnement normal. Si aucun appareil n'est connecté, l'onduleur s'éteint automatiquement au bout de 2 heures.
		Les appareils USB connectés ne consomment pas plus de 2W et l'appareil AC connecté consomme moins de 5W.	L'onduleur peut encore alimenter les appareils, mais il s'éteint automatiquement au bout de 2 heures. Dans ce cas, remettez l'onduleur en marche.
		Alimente les appareils connectés	Fonctionnement normal.
Vert clignotant (1Hz) pendant 1 minute, puis s'éteint		Tension de batterie faible	Rechargez la batterie. Voir la rubrique « <b>PROTECTION CONTRE LA DÉCHARGE PROFONDE DE LA BATTERIE</b> » ci-dessous.
Rouge en continu pendant 1 minute, puis s'éteint		L'onduleur ou la batterie est en surchauffe	Laissez l'onduleur refroidir, puis redémarrez-le. Voir la rubrique « <b>PROTECTION CONTRE LES SURCHAUFFES</b> » ci-dessous.
Rouge clignotant rapidement (2Hz) pendant 1 minute, puis s'éteint		L'onduleur est en surcharge ou en court-circuit.	Débranchez l'appareil du port de sortie AC, voir la rubrique « <b>PROTECTION CONTRE LES SURCHARGES OU LES COURT-CIRCUITS</b> » ci-dessous.
Rouge clignotant lentement (1Hz) pendant 1 minute, puis s'éteint		Autre erreur électronique	Redémarrez votre appareil, si le même défaut se reproduit, veuillez contacter le service clientèle EGO.

### PROTECTION CONTRE LES SURCHAUFFES

Si la température de la batterie ou de l'onduleur dépasse 70°C pendant le fonctionnement, le voyant LED du bouton marche/arrêt s'allume en rouge fixe pendant 1 minute, puis le circuit de protection contre la surchauffe éteint l'onduleur pour le protéger contre les dommages dus à la surchauffe. Laissez la batterie et l'onduleur refroidir jusqu'à ce que la température descende en dessous de 67°C avant de redémarrer.

### PROTECTION CONTRE LA DÉCHARGE PROFONDE DE LA BATTERIE

Lorsque la batterie est bientôt épuisée, l'indicateur LED du bouton marche/arrêt clignote pendant 1 minute, puis l'onduleur s'éteint automatiquement.

Rechargez la batterie.

### PROTECTION CONTRE LES SURCHARGES OU LES COURTS-CIRCUITS

Lorsque l'appareil AC connecté consomme davantage que la puissance nominale du port, le voyant LED du bouton marche/arrêt clignote rapidement en rouge pendant 1 minute, puis l'onduleur s'éteint automatiquement.

Débranchez l'appareil AC.

#### Pour connecter des appareils externes :

1. Installez une batterie sur l'onduleur.
2. Appuyez sur le bouton marche/arrêt pour mettre en marche l'onduleur. La LED du bouton marche/arrêt s'allume en vert fixe, indiquant que l'onduleur est prêt à fournir de l'énergie.
3. Connectez les appareils aux ports USB de l'onduleur et/ou au port de sortie 220-240V AC. L'onduleur se met à alimenter les appareils automatiquement.

4. Lorsque l'onduleur n'est pas utilisé, déconnectez les appareils connectés à lui, puis appuyez sur le bouton marche/arrêt pour éteindre l'onduleur.
5. Retirez la batterie de l'onduleur.

## ENTRETIEN

**⚠ AVERTISSEMENT :** Pour éviter tout risque de blessure grave, déconnectez toujours tous les appareils de l'onduleur et retirez-en la batterie lors du nettoyage et de l'entretien.

**⚠ AVERTISSEMENT :** Le produit ne doit être réparé qu'avec des pièces de rechange EGO identiques. L'utilisation de toute autre pièce peut créer un danger ou détériorer le produit. Pour garantir la sécurité et la fiabilité, toutes les réparations doivent être effectuées par un réparateur qualifié.

### ENTRETIEN GÉNÉRAL

N'utilisez pas de solvant pour nettoyer les pièces en plastique. La plupart des plastiques peuvent être détériorés par de nombreux types de solvants vendus dans le commerce. Utilisez un chiffon propre pour enlever les saletés, les poussières, l'huile, la graisse, etc.

**⚠ AVERTISSEMENT :** Veillez à ce que les pièces en plastique n'entrent jamais en contact avec du liquide de frein, de l'essence, des produits à base de pétrole, du dégivrant, etc. Les produits chimiques peuvent endommager, fragiliser ou détruire les pièces en plastique, ce qui peut provoquer des blessures corporelles graves.

### STOCKAGE DE L'UNITÉ

- Retirez la batterie de l'onduleur.
- Nettoyez soigneusement l'onduleur avant de le ranger.
- Rangez l'unité dans un endroit sec, bien aéré, fermé à clé ou en hauteur, hors de portée des enfants. Ne rangez pas l'unité sur ou à côté d'engrais, d'essence ou d'autres substances chimiques.

### Protection de l'environnement



Ne jetez pas les équipements électriques, les batteries et les chargeurs usagés avec les ordures ménagères ! Apportez ce produit chez un recycleur agréé et rendez-le disponible pour une collecte séparée. Les outils électriques doivent être amenés dans un centre de recyclage pour assurer le respect de l'environnement.



## GUIDE DE DÉPANNAGE

FR

PROBLÈME	CAUSE	SOLUTION
L'onduleur ne s'allume pas.	<ul style="list-style-type: none"><li>■ La batterie est épuisée.</li><li>■ La batterie est trop chaude.</li><li>■ Autre erreur électronique</li></ul>	<ul style="list-style-type: none"><li>■ Rechargez la batterie.</li><li>■ Laissez la batterie refroidir jusqu'à ce que sa température devienne inférieure à 67°C.</li><li>■ Contactez le service client EGO pour la réparation.</li></ul>

## GARANTIE

### POLITIQUE DE GARANTIE EGO

Visitez le site Web [egopowerplus.eu](http://egopowerplus.eu) pour consulter les conditions complètes de la politique de garantie EGO.

**KEES VAN DER SPEK**  
TOIN EN PARKMACHINES ★ TER AAR

## ¡LEA TODAS LAS INSTRUCCIONES!



LEA EL MANUAL DEL USUARIO

## SÍMBOLO DE SEGURIDAD

ES

El propósito de los símbolos de seguridad es atraer su atención hacia posibles peligros. Los símbolos de seguridad y las explicaciones que los acompañan requieren su máxima atención y comprensión. Por sí solos, los símbolos de advertencia no eliminan los posibles peligros. Las instrucciones y advertencias que proporcionan no sustituyen a las medidas adecuadas de prevención de accidentes.

**⚠ ADVERTENCIA:** Antes de utilizar esta herramienta, asegúrese de haber leído y entendido perfectamente todas las instrucciones incluidas en este Manual del usuario, incluidos todos los símbolos de aviso sobre seguridad, tales como “**PELIGRO**”, “**ADVERTENCIA**” y “**PRECAUCIÓN**”. Si no se observan todas las instrucciones que se indican a continuación existe riesgo de incendio, electrocución y lesiones graves.

## INSTRUCCIONES RELACIONADAS CON LA SEGURIDAD

Esta página muestra y describe los símbolos de seguridad que puede haber en este producto. Antes del montaje y utilización del producto, asegúrese de leer, comprender y seguir todas las instrucciones que están en la máquina.



Aviso de seguridad



Para reducir el riesgo de lesiones, el usuario debe leer el manual de instrucciones.



No utilice la herramienta bajo la lluvia ni la deje a la intemperie cuando esté lloviendo.



Utilice este aparato únicamente en interiores



Carcasa con doble aislamiento



Los productos eléctricos no deben eliminarse con la basura doméstica. Lívelos a un centro de reciclaje autorizado.



Nivel de potencia acústica garantizado. La emisión de ruido al medio ambiente cumple la directiva de la Comunidad Europea.



Este producto está en conformidad con las directivas de la CE aplicables.



Corriente alterna



Este producto está en conformidad con la legislación aplicable del Reino Unido.



Corriente continua

V

Tensión

Hz

Hercios

A

Amperios

min

Minutos

W

Vatios

kg

Kilogramo

°C

Celsius

**⚠ ADVERTENCIA:** Lea y comprenda todas las instrucciones. Si no se siguen todas las instrucciones que se indican abajo, se pueden producir descargas eléctricas, incendios o lesiones graves.

ES







## PRECAUCIONES IMPORTANTES DE SEGURIDAD

- Lea todas las instrucciones antes de utilizar este producto.
- Para evitar el riesgo de lesiones, es necesario una supervisión estrecha cuando el aparato se utilice cerca de niños.
- No introduzca los dedos ni las manos en el producto.
- El uso de accesorios no recomendados o no suministrados por el fabricante puede provocar riesgo de incendio, electrocución o lesiones.
- No utilice una batería o un aparato que hayan sido modificados o que estén dañados. Las baterías dañadas o modificadas pueden tener un comportamiento impredecible y provocar un incendio, explosión o riesgo de lesiones.
- Cuando cargue la batería, hágalo en un área bien ventilada y no restrinja la ventilación de ningún modo.
- En condiciones de uso intensivo, es posible que se produzca una fuga de ácido de la batería. Evite el contacto con el ácido. Enjuague con agua si se produce un contacto accidental. Si el líquido entra en contacto con los ojos, solicite también atención médica. El líquido que emana de la batería puede provocar irritaciones o quemaduras.
- No exponga la batería al fuego ni a una temperatura excesiva. La exposición al fuego o a una temperatura superior a 100 °C podría provocar una explosión.
- No exponga el inversor de potencia a la lluvia ni a entornos húmedos. La penetración de agua en el inversor de potencia aumentará el riesgo de electrocución.
- El inversor de potencia no está previsto para ningún uso distinto a la carga de aparatos electrónicos USB pequeños (hasta 4,2 amperios para dos puertos USB combinados) o dispositivos de CA pequeños (hasta 150 W). Cualquier otro uso puede provocar daños.
- Apague el inversor de potencia cuando no lo utilice.
- Use el inversor de potencia únicamente con baterías diseñadas específicamente. El uso de cualquier otro tipo de batería puede provocar riesgo de lesiones e incendio.
- No desmonte el inversor de potencia. Si necesita una reparación, llévelo a un técnico de servicio cualificado. Si se vuelve a montar de manera incorrecta, podría

producirse un riesgo de incendio o electrocución.

- El inversor de potencia solo debe repararlo un técnico cualificado, utilizando piezas de recambio idénticas.
- De este modo, podrá garantizarse la seguridad de uso del inversor de potencia.
- Guarde estas instrucciones. Consúltelas con frecuencia y utilícelas para instruir a otras personas que vayan a usar esta herramienta. En caso de prestar esta herramienta a terceros, proporcioneles también estas instrucciones a fin de evitar su uso incorrecto y posibles lesiones.
- Solo para aparatos de clase II.
- **Utilícelo solo con baterías enumeradas en la lista de la fig. A2.**

## ESPECIFICACIONES

Entrada	56 V 
Forma de onda de salida	Onda sinusoidal pura
Salida USB-A	5 V  2,4 A, 12 W Max
Puerto USB-C (Salida)	5 V  3 A, 9 V  3 A, 12 V  3 A, 15 V  5 A, 100 W Max
Salida de CA (receptáculo)	220-240 V ~ 50 Hz, 180 W continuo, 250 W pico más de 3 segundos
Peso (sin batería)	0,68 kg
Rango de temperatura ambiente recomendado para el funcionamiento	De 5°C a 40°C
Rango de temperatura ambiente recomendado para el almacenamiento	De -20°C a 70°C

## LISTA DE CONTENIDO (FIG. A1)

### DESCRIPCIÓN

#### FAMILIARÍCESE CON EL INVERSOR (fig. A1)

1. Botón de encendido
2. Asa
3. Botón LED
4. Luz LED

5. Puerto USB-C
6. Puerto USB-A
7. Puerto de salida de CA
8. Contactos eléctricos
9. Seguro

## FUNCIONAMIENTO

**⚠ ADVERTENCIA:** Para reducir el riesgo de descarga eléctrica, conecte solo un equipo eléctrico a la toma de corriente.

### APLICACIONES

Este producto puede utilizarse para los fines indicados a continuación:

- Suministro de energía para pequeños dispositivos de CA a través del puerto de salida de CA.
- Suministro de energía para pequeños dispositivos electrónicos USB compatibles a través de puertos de salida USB-A o USB-C.
- Proporcionar luz en condiciones de poca iluminación o servir como una baliza de luz de emergencia.

### INSTALAR/QUITAR LA BATERÍA (fig. B)

**Cargue siempre la batería completamente antes del primer uso.**

#### Instalación

Alinee las ranuras de montaje en el inversor de potencia con las nervaduras de la batería y, a continuación, mueva el inversor de potencia hacia la batería hasta que quede encajado en su posición.

#### Extracción

Sujete con una mano la batería y tire del inversor de potencia con la otra mano para separarlos.

### ENCENDER/APAGAR EL INVERSOR DE POTENCIA (fig. C)

1. Instale la batería.
2. **Para encender el inversor de potencia**, pulse el botón de encendido y el botón se iluminará en verde, lo que indica que el inversor de potencia está activado.
3. **Para apagar el inversor de potencia**, pulse de nuevo el botón de encendido y la luz verde se apagará, lo que indica que el inversor de potencia está desactivado.

#### NOTA:

- Si no hay ningún dispositivo conectado, el inversor de potencia se apagará automáticamente en 2 horas.
- Si los dispositivos están conectados pero la corriente de salida USB no es superior a 2 W y la potencia de salida de CA es inferior a 5 W, el inversor de potencia se apagará automáticamente en 2 horas.

C-1	Botón de encendido
-----	--------------------

### LUCES LED (fig. D)

El inversor de potencia está equipado con una luz LED ubicada en la parte superior de la unidad. La lámpara proporciona luz en condiciones de poca iluminación, o sirve como una baliza de luz de emergencia.

La luz LED se puede encender cada vez que se activa o desactiva el inversor de potencia.





- Para encender la luz LED, pulse el botón LED. La luz se encenderá en modo de bajo brillo.
- Pulse de nuevo el botón LED para cambiar al modo de alto brillo.
- Pulse el botón LED por tercera vez para apagar la luz LED.

En cualquier modo, mantenga pulsado el botón LED durante más de 1 segundo y la luz pasará al modo de «EMERGENCIA» intermitente. Vuelva a pulsar el botón LED y la luz se apagará.

D-1	Botón LED	D-2	Luces LED
-----	-----------	-----	-----------

## INDICADOR DE ESTADO

ES

Indicador LED del botón de encendido		Estado de funcionamiento	Acción
Verde fijo		En espera	Funcionamiento normal. El inversor de potencia se apagará automáticamente al cabo de 2 horas si no hay ningún dispositivo conectado.
		El/los dispositivo(s) USB conectado(s) no consume(n) más de 2 W y el dispositivo de CA conectado consume menos de 5 W.	El inversor de potencia aún podría alimentar dispositivos, pero se apagará automáticamente al cabo de 2 horas. Si esto sucede, vuelva a encender el inversor de potencia.
		Alimentación de dispositivos conectados	Funcionamiento normal.
Parpadea en verde (1 Hz) durante 1 minuto, después se apaga		Baja tensión de la batería	Cargue la batería. Consulte « <b>PROTECCIÓN CONTRA CARGA BAJA DE LA BATERÍA</b> » más abajo.
Rojo fijo durante 1 minuto, después se apaga.		El inversor o la batería están sobrecalentados.	Deje que el aparato se enfríe y vuelva a poner en marcha el inversor. Consulte « <b>PROTECCIÓN CONTRA SOBRETENPERATURA</b> » más abajo.
Parpadea en rojo rápidamente (2 Hz) durante 1 minuto, después se apaga		El inversor puede estar sobrecargado o cortocircuitado.	Desconecte el dispositivo del puerto de salida de CA, consulte « <b>PROTECCIÓN CONTRA SOBRECARGA O CORTOCIRCUITO</b> » más abajo.
Parpadea en rojo lentamente (1 Hz) durante 1 minuto, después se apaga		Otro error del sistema electrónico.	Desconecte el dispositivo y vuelva a conectarlo, si se repite el mismo fallo, póngase en contacto con el servicio de atención al cliente de EGO.

### PROTECCIÓN CONTRA SOBRETENPERATURA

Si la temperatura de la batería o del inversor de potencia supera los 70°C durante el funcionamiento, el indicador LED del botón de encendido se iluminará en rojo fijo durante 1 minuto y, a continuación, el circuito de protección contra la temperatura apagará el inversor de potencia para protegerlo de daños por sobrecalentamiento. Deje que la batería y el inversor de potencia se enfríen hasta que la temperatura descienda por debajo de 67°C antes de reiniciar.

### PROTECCIÓN CONTRA CARGA BAJA DE LA BATERÍA

Cuando la carga de la batería alcance un nivel bajo, el indicador LED del botón de encendido parpadeará durante 1 minuto y, a continuación, el inversor de potencia se apagará automáticamente.

Cargue la batería.

### PROTECCIÓN CONTRA SOBRECARGA O CORTOCIRCUITO

Cuando el dispositivo de CA conectado consuma más de la potencia nominal del puerto, el indicador LED del botón de encendido parpadeará en rojo rápidamente durante 1 minuto y, a continuación, el inversor de potencia se apagará automáticamente.

Desconecte el dispositivo de CA.

#### Para conectar dispositivos externos:

1. Instale una batería en el inversor de potencia.
2. Pulse el botón de encendido para encender el inversor de potencia. El LED en el botón de encendido se iluminará en verde fijo, lo que significa que el inversor de potencia está listo para suministrar energía.
3. Conecte los dispositivos a los puertos USB del inversor de potencia y/o al puerto de salida de CA de 220-240 V. El inversor comenzará a alimentar los dispositivos automáticamente.

4. Cuando el inversor de potencia no esté en uso, desconecte los dispositivos del inversor y, a continuación, pulse el botón de encendido para apagar el inversor de potencia.
5. Quite la batería del inversor de potencia.

## MANTENIMIENTO

ES

**⚠ ADVERTENCIA:** Para evitar lesiones personales graves, desconecte siempre todos los dispositivos y quite la batería del inversor cuando vaya a limpiarlo o a realizar cualquier tarea de mantenimiento.

**⚠ ADVERTENCIA:** Cuando repare el producto, utilice únicamente piezas de recambio EGO idénticas a las originales. La utilización de otras piezas podría suponer un peligro o causar daños en el producto. Para garantizar la seguridad y fiabilidad de la herramienta, las reparaciones debe realizarlas únicamente un técnico cualificado.

### MANTENIMIENTO GENERAL

Evite utilizar disolventes para limpiar las piezas de plástico. La mayoría de los plásticos podrían dañarse si se limpian con algunos de los tipos de disolventes disponibles en el mercado. Utilice un paño limpio para eliminar la suciedad, polvo, aceite, grasa, etc.

**⚠ ADVERTENCIA:** No permita nunca que las piezas de plástico entren en contacto con líquido de frenos, gasolina, productos derivados del petróleo, aceites penetrantes, etc. Las sustancias químicas podrían dañar, debilitar o destruir el plástico, con el consiguiente riesgo de provocar lesiones graves.

### ALMACENAMIENTO DE LA HERRAMIENTA

- Quite la batería del inversor de potencia.
- Limpie a fondo el inversor antes de guardarlo.
- Almacene la herramienta en un lugar seco y bien ventilado, ya sea cerrado o a una altura suficiente que impida que los niños puedan alcanzarla. No la guarde encima ni cerca de fertilizantes, gasolina u otros productos químicos.

### Protección del medio ambiente



¡No elimine aparatos eléctricos, baterías usadas ni cargadores de baterías junto con los desperdicios domésticos! Lleve este producto a un punto de reciclaje autorizado y deposítelo por separado según corresponda. Las herramientas eléctricas se deben llevar a un punto de reciclaje con fin de proteger el medio ambiente.



## SOLUCIÓN DE PROBLEMAS

ES

PROBLEMA	CAUSA	SOLUCIÓN
El inversor de potencia no se puede encender.	<ul style="list-style-type: none"><li>■ La capacidad de la batería está agotada.</li><li>■ La batería se ha sobrecalentado.</li><li>■ Otro error del sistema electrónico.</li></ul>	<ul style="list-style-type: none"><li>■ Cargue la batería.</li><li>■ Espere a que la batería se haya enfriado a una temperatura menor que 67°C.</li><li>■ Póngase en contacto con el centro de atención al cliente de EGO para solicitar una reparación.</li></ul>

## GARANTÍA

### POLÍTICA DE GARANTÍA DE EGO

Visite la página web [egopowerplus.eu](http://egopowerplus.eu) para conocer los términos y condiciones completos de la política de garantía de EGO.

**KEES VAN DER SPEK**  
TUIN EN PARKMACHINES ★ TER AAR

## LEIA TODAS AS INSTRUÇÕES!



LEIA O MANUAL DO UTILIZADOR

## SÍMBOLO DE SEGURANÇA

O objetivo dos símbolos de segurança é chamar a atenção para possíveis perigos. Os símbolos de segurança e as explicações apresentadas com eles requerem a sua atenção e compreensão. Os avisos de segurança, só por eles, não eliminam o perigo. As instruções e avisos dados não são substitutos para medidas de prevenção adequadas a acidentes.

**AVISO:** Certifique-se de que lê e compreende todos os avisos de segurança neste manual do utilizador, incluindo todos os símbolos de alerta de segurança, como “**PERIGO**”, “**AVISO**” e “**CAUIDADO**” antes de usar esta ferramenta. Não seguir todas as instruções apresentadas abaixo pode resultar em choque elétrico, incêndio e/ou ferimentos graves.

PT

## INSTRUÇÕES DE SEGURANÇA

Esta página retrata e descreve os símbolos de segurança que podem aparecer neste produto. Leia, compreenda e siga todas as instruções na máquina antes de tentar montar e utilizar.



Alerta de segurança



De modo a reduzir os riscos de ferimentos, o utilizador deve ler o manual do utilizador.



Não use este produto à chuva nem o deixe no exterior quando chover.



Utilize este equipamento apenas no interior



Construção com isolamento duplo



Os produtos elétricos residuais não deverão ser eliminados juntamente com o lixo doméstico comum. Entregue-os num centro de reciclagem autorizado.



Nível de potência do som garantido. Emissão de ruído para o ambiente de acordo com a diretiva da Comunidade Europeia.



Este produto encontra-se em conformidade com as diretivas CE aplicáveis.



Corrente alternada



Este produto encontra-se em conformidade com a legislação no Reino Unido.



Corrente direta

V

Voltagem

Hz

Hertz

A

Amperes

min

Minutos

W

Watt

kg

Quilograma

°C

Celsius

**⚠️ AVISO:** Leia e compreenda todas as instruções. Não seguir todas as instruções apresentadas abaixo pode resultar em choque elétrico, incêndio e/ou ferimentos graves.







## INSTRUÇÕES DE SEGURANÇA IMPORTANTES

- Leia todas as instruções antes de utilizar este produto.
- Para reduzir o risco de ferimentos, é necessária uma forte supervisão quando o produto for usado perto de uma criança.
- Não introduza os dedos nem as mãos dentro do produto.
- A utilização de um acessório que não seja recomendado ou vendido pelo fabricante pode dar origem a fogo, choque elétrico ou ferimentos.
- Não use a bateria nem o aparelho se estiverem danificados ou modificados. Baterias danificadas ou modificadas podem apresentar comportamentos imprevisíveis, dando origem a fogo, explosão ou risco de ferimentos.
- Quando carregar a bateria, trabalhe numa área bem ventilada e não restrinja a ventilação de forma alguma.
- Sob condições abusivas, pode ser ejetado líquido da bateria; evite o contacto. Se ocorrer um contacto accidental, lave com água abundante. Se o líquido entrar em contacto com os olhos, procure ajuda médica. O líquido ejetado da bateria pode provocar irritação ou queimaduras.
- Não exponha a bateria ao fogo nem a temperaturas excessivas. A exposição ao fogo ou a temperaturas acima dos 100 °C pode causar uma explosão.
- Não exponha o inversor de potência à chuva ou a condições húmidas. A entrada de água no inversor de potência aumentará o risco de choque elétrico.
- O inversor de potência não foi criado para outros intuitos para além do carregamento de pequenos aparelhos eletrónicos USB (até 4,2 amperes para duas portas USB combinadas) ou AC (até 150W). Qualquer outro uso pode dar origem a danos.
- Desligue o inversor de potência quando não o usar.
- Use o inversor de potência apenas com as baterias especificamente designadas. A utilização de outras baterias pode criar um risco de ferimentos e incêndio.
- Não desmonte o inversor de potência. Leve-o a um reparador qualificado para que seja afinado ou reparado, se necessário. A montagem incorreta pode dar origem ao risco de choques elétricos ou incêndio.
- O seu inversor de potência deverá ser reparado por pessoas qualificadas, utilizando apenas peças

sobresselentes idênticas.

- Tal irá assegurar que a segurança do inversor de potência é mantida.
- Guarde estas instruções. Consulte com frequência e use estas instruções para instruir outras pessoas sobre a forma de utilizar esta ferramenta. Se emprestar esta ferramenta, entregue também as instruções, para evitar uma má utilização do produto e possíveis ferimentos.
- Apenas para aparelhos de classe II.
- **Utilize apenas com as baterias listadas na Imagem A2.**

## CARACTERÍSTICAS TÉCNICAS

Entrada	56 V 
Forma ondulada de saída	Onda senoidal pura
Saída USB-A	5V  2,4 A, 12 W Max
Porta USB-C (Saída)	5 V  3 A, 9 V  3 A, 12 V  3 A, 15 V  5 A, 100 W Max
Saída AC (Recetáculo)	220-240 V ~ 50 Hz, 180 W Contínuo, 250 W Pico mais de 3 segundos
Peso (sem a bateria)	0,68 kg
Temperatura ambiente recomendada para funcionamento	5°C - 40°C
Temperatura ambiente recomendada para armazenamento	-20°C - 70°C

## LISTA DE PEÇAS (IMAGEM A1)

### DESCRIÇÃO

#### CONHEÇA O SEU INVERSOR (Imagem A1)

1. Botão da alimentação
2. Pega
3. Botão LED
4. Luz LED
5. Porta USB-C
6. Porta USB-A
7. Porta de saída AC

8. Contactos elétricos
9. Trinco

C-1	Botão da alimentação
-----	----------------------

## FUNCIONAMENTO

**AVISO:** Para reduzir o risco de choque elétrico, ligue apenas um equipamento elétrico à tomada.

### APLICAÇÕES

Pode utilizar este produto com os intuitos listados abaixo:

- Alimentar pequenos dispositivos AC através da porta de saída AC.
- Alimentar pequenos dispositivos eletrônicos USB compatíveis através das portas de saída USB-A ou USB-C.
- Fornecer luz em condições de fraca luminosidade ou como luz de emergência.

### INSTALAR/RETIRAR A BATERIA (Imagem B)

**Carregue por completo a bateria antes da primeira utilização.**

#### Para fixar

Alinhe as ranhuras de fixação no inversor de potência com as abas na bateria, depois mova o inversor na direção da bateria até encaixar na respetiva posição.

#### Para retirar

Segure a bateria com uma mão e puxe o inversor de potência com a outra mão para os separar.

### LIGAR/DESLIGAR O INVERSOR DE POTÊNCIA (Imagem C)

1. Instale a bateria.
2. **Para ligar o inversor de potência**, prima o botão da alimentação e este acende a verde, para indicar que o inversor de potência está ativado.
3. **Para desligar o inversor de potência**, prima de novo o botão da alimentação e a luz verde desliga-se, para indicar que o inversor de potência está desativado.

#### NOTA:

- Se não houver qualquer dispositivo conectado, o inversor de potência desliga-se automaticamente passadas 2 horas.
- Se houver dispositivos conectados, mas a corrente de saída USB for inferior a 2W e a potência de saída AC for inferior a 5W, o inversor de potência desliga-se automaticamente no espaço de 2 horas.

### LUZES LED (Imagem D)

O inversor de potência vem equipado com uma luz LED no topo da unidade. A luz ilumina em condições de fraca luminosidade ou como luz de emergência.

A luz LED pode ser ligada sempre que o inversor de potência estiver ativado ou desativado.

- Para ligar a luz LED, prima o botão LED. A luz acende no modo de baixa luminosidade.
- Prima de novo o botão LED para passar para o modo de alta luminosidade.
- Prima o botão LED uma terceira vez para desligar a luz LED.

Em qualquer modo, prima e mantenha premido o botão LED durante mais de 1 segundo e a luz começa a piscar, entrando no modo de "EMERGÊNCIA". Prima de novo o botão LED e a luz desliga-se.

D-1	Botão LED	D-2	Luzes LED
-----	-----------	-----	-----------

PT

## INDICADOR DO ESTADO

PT

Indicador LED do botão da alimentação		Condição de funcionamento	Ação
Verde contínuo		Inativo	Funcionamento normal. O inversor de potência desliga-se automaticamente passadas 2 horas se não houver qualquer dispositivo conectado.
		Os dispositivos USB conectados não gastam mais de 2W e o dispositivo AC conectado gasta menos de 5W.	O inversor de potência ainda pode alimentar dispositivos, mas desliga-se automaticamente no espaço de 2 horas. Se isto acontecer, volte a ligar o inversor de potência.
		Alimentar dispositivos conectados	Funcionamento normal.
Verde a piscar (1Hz) durante 1 minuto, depois desliga-se		Fraca voltagem da bateria	Carregue a bateria. Consulte <b>"PROTEÇÃO CONTRA BATERIA FRACA"</b> apresentado abaixo.
Vermelho contínuo durante 1 minuto, depois desliga-se		O inversor de potência ou bateria sobreaqueceu.	Permita à unidade arrefecer, depois reinicie o inversor. Consulte <b>"PROTEÇÃO CONTRA TEMPERATURA EXCESSIVA"</b> apresentado abaixo.
Vermelho a piscar rapidamente (2Hz) durante 1 minuto, depois desliga-se		O inversor de potência pode estar em sobrecarga ou em curto-circuito.	Desligue o dispositivo da porta de saída AC. Consulte <b>"PROTEÇÃO CONTRA SOBRECARGA OU CURTO-CIRCUITO"</b> apresentado abaixo.
Vermelho a piscar lentamente (1Hz) durante 1 minuto, depois desliga-se		Outro erro eletrónico.	Desligue e volte a ligar o seu dispositivo. Se o problema persistir, contacte o centro de apoio ao cliente da EGO.

### PROTEÇÃO CONTRA TEMPERATURA EXCESSIVA

Se a temperatura da bateria ou do inversor de potência exceder os 70°C durante o funcionamento, o indicador LED do botão da alimentação acende a vermelho durante 1 minuto e depois o circuito de proteção da temperatura desliga o inversor de potência para o proteger de danos devido ao sobreaquecimento. Deixe a bateria ou o inversor de potência arrefecer até que a temperatura atinja menos de 67 °C antes de o reiniciar.

### PROTEÇÃO CONTRA BATERIA FRACA

Quando a carga da bateria atingir um nível baixo, o indicador LED do botão da alimentação pisca durante 1 minuto e depois o inversor de potência desliga-se automaticamente.

Carregue a bateria.

### PROTEÇÃO CONTRA SOBRECARGA OU CURTO-CIRCUITO

Quando o dispositivo AC conectado precisar de mais energia do que a energia nominal da porta, o indicador LED do botão da alimentação pisca rapidamente a vermelho durante 1 minuto e depois o inversor de potência desliga-se automaticamente.

Desligue o dispositivo AC.

#### Para ligar a dispositivos externos:

1. Instale uma bateria no inversor de potência.
2. Prima o botão da alimentação para ligar o inversor de potência. O LED no botão da alimentação acende a verde, o que significa que o inversor de potência está pronto para fornecer energia.
3. Ligue dispositivos nas portas USB do inversor de potência e/ou porta de saída AC 220-240V. O inversor começa a alimentar os dispositivos automaticamente.

4. Quando o inversor de potência não for usado, desligue os dispositivos do inversor de potência e prima o botão da alimentação para desligar o inversor de potência.
5. Retire a bateria do inversor de potência.

## MANUTENÇÃO

PT

**⚠ AVISO:** Para evitar ferimentos sérios, desligue sempre todos os dispositivos e retire a bateria do inversor de potência quando limpar ou efetuar qualquer manutenção.

**⚠ AVISO:** Quando fizer reparações, utilize apenas peças de substituição idênticas da EGO. A utilização de outras peças pode dar origem a perigos ou danos no produto. Para garantir a segurança e bom funcionamento, todas as reparações deverão ser efetuadas por um técnico de reparação qualificado.

### MANUTENÇÃO GERAL

Evite usar solventes quando limpar peças de plástico. Grande parte dos plásticos é suscetível a danos devido a vários tipos de solventes comerciais. Utilize panos limpos para retirar a sujidade, pó, óleo, gordura, etc.

**⚠ AVISO:** Nunca permita que o líquido dos travões, gasolina, produtos à base de petróleo, óleos penetrantes, etc., entrem em contacto com as peças de plástico. Os químicos podem danificar, enfraquecer ou destruir o plástico o que pode dar origem a ferimentos sérios.

### GUARDAR A UNIDADE

- Retire a bateria do inversor de potência.
- Limpe bem o inversor de potência da alimentação antes de a guardar.
- Guarde a unidade num local seco, bem ventilado, trancado ou elevado, fora do alcance das crianças. Não armazene a unidade em cima ou perto de fertilizantes, gasolina ou outros químicos.

### Proteja o ambiente



Não elimine equipamento elétrico, bateria gasta nem carregador juntamente com o lixo doméstico comum! Leve este produto a um centro de reciclagem autorizado para que possa haver uma separação das peças. As ferramentas elétricas têm de ser devolvidas em instalações de reciclagem ambientalmente compatíveis.



## RESOLUÇÃO DE PROBLEMAS

PT

PROBLEMA	CAUSA	SOLUÇÃO
É impossível ligar o inversor de potência.	<ul style="list-style-type: none"><li>■ A capacidade da bateria está gasta.</li><li>■ A bateria está demasiado quente.</li><li>■ Outro erro eletrónico.</li></ul>	<ul style="list-style-type: none"><li>■ Carregue a bateria.</li><li>■ Deixe a bateria arrefecer até que a temperatura atinja menos de 67 °C.</li><li>■ Contacte o centro de apoio ao cliente da EGO para efetuar a reparação.</li></ul>

## GARANTIA

### POLÍTICA DE GARANTIA EGO

Visite o website [egopowerplus.eu](http://egopowerplus.eu) para os termos e condições completos da política de garantia da EGO.

**KEES VAN DER SPEK**  
TOUW EN PARKMACHINES ★ TER AAR

## LEGGERE TUTTE LE ISTRUZIONI!



**LEGGERE IL MANUALE DI ISTRUZIONI.**

## SIMBOLI DI SICUREZZA

Lo scopo dei simboli di sicurezza è attirare l'attenzione dell'operatore su possibili pericoli. I simboli di sicurezza e le relative spiegazioni richiedono la massima attenzione e comprensione da parte dell'operatore. Le avvertenze espresse dai simboli, da sole, non eliminano tutti i rischi. Le istruzioni e le avvertenze non sostituiscono le adeguate misure di prevenzione contro gli incidenti.

**⚠ AVVERTENZA!** Accertarsi di aver letto e compreso tutte le istruzioni di sicurezza in questo manuale, inclusi tutti i simboli di avvertenza come **“PERICOLO”**, **“AVVERTENZA”** e **“ATTENZIONE”**, prima di usare questo apparecchio. Il mancato rispetto di tutte le istruzioni elencate di seguito comporta il rischio di scossa elettrica, incendio e/o lesioni gravi.

## ISTRUZIONI DI SICUREZZA

Questa pagina illustra e descrive i simboli di sicurezza che possono essere presenti sull'apparecchio. Leggere, comprendere e seguire tutte le istruzioni sull'apparecchio prima di tentare di assemblarlo e ripararlo.



Avvertenza di sicurezza



Per ridurre il rischio di infortuni, leggere il manuale di istruzioni.



Non usare l'apparecchio in caso di pioggia e non lasciarlo all'aperto quando piove



Usare questo apparecchio esclusivamente in interni.



Involucro a doppio isolamento



Gli apparecchi elettrici non devono essere smaltiti insieme ai rifiuti domestici. Portarli presso un centro di riciclaggio autorizzato.



Livello di potenza sonora garantito Emissione acustica ambientale ai sensi della direttiva dell'Unione europea



Questo apparecchio è conforme alle direttive europee applicabili.



Corrente alternata



Questo apparecchio è conforme alle direttive britanniche applicabili.



Corrente continua

V Tensione

Hz Hertz

A Ampere

min Minuti

W Watt

kg Chilogrammo

°C Grado Celsius



**⚠ AVVERTENZA!** Leggere e comprendere tutte le istruzioni. Il mancato rispetto di tutte le istruzioni elencate di seguito comporta il rischio di scossa elettrica, incendio e/o lesioni gravi.

## AVVERTENZE DI SICUREZZA IMPORTANTI

- Leggere le istruzioni prima di usare l'apparecchio.
- Per ridurre il rischio di infortuni è necessaria un'attenta supervisione quando il prodotto è utilizzato in presenza di bambini.
- Non inserire dita o mani nel prodotto.
- L'uso di accessori non raccomandati né commercializzati dal costruttore comporta il rischio di incendio, scossa elettrica o infortuni.
- Non usare gruppi batteria o apparecchi danneggiati o modificati. Le batterie danneggiate o modificate possono manifestare comportamenti imprevedibili, con il rischio di incendio, esplosione o infortunio.
- Effettuare la ricarica della batteria in un'area ben ventilata e non ostacolare la ventilazione in alcun modo.
- L'utilizzo improprio può causare fuoriuscite di liquido dalla batteria: evitare il contatto con tale liquido. In caso di contatto accidentale, lavare l'area interessata con acqua. Se il liquido entra a contatto con gli occhi, consultare un medico. Il liquido fuoriuscito dalla batteria può causare irritazioni o ustioni.
- Non esporre il gruppo batteria o l'apparecchio a fiamme o temperature eccessive. L'esposizione a fiamme o temperature superiori a 100°C comporta il rischio di esplosione.
- Non esporre l'inverter a pioggia o umidità. L'infiltrazione di acqua all'interno dell'inverter aumenta il rischio di scossa elettrica.
- Questo inverter è destinato esclusivamente alla ricarica di piccoli dispositivi alimentati tramite USB (fino a 4,2 A per le due prese USB combinate) o CA (fino a 150 W). Qualsiasi altro utilizzo comporta il rischio di danni.
- Spegner l'inverter quando non è in uso.
- Usare l'inverter esclusivamente con i gruppi batteria specificati. L'uso di altri gruppi batteria comporta il rischio di incendio e infortunio.
- Non disassemblare l'inverter da soli; affidare eventuali riparazioni a un tecnico autorizzato. Un riassetto scorretto comporta il rischio di scossa elettrica o incendio.
- Affidare la riparazione dell'inverter a tecnici qualificati usando esclusivamente parti di ricambio identiche.

- Ciò garantisce la sicurezza dell'inverter.
- Conservare queste istruzioni. Consultarle frequentemente e usarle per istruire gli altri operatori dell'inverter. In caso di cessione del prodotto a terzi, allegare anche queste istruzioni per evitare l'uso scorretto del prodotto e il rischio di lesioni.
- Solo per apparecchi di classe II.
- **Utilizzare esclusivamente le batterie elencate in Fig. A2.**

## SPECIFICHE TECNICHE

Ingresso	56 V 
Forma d'onda di uscita	Onda sinusoidale pura
Uscita USB-A	5 V  2,4 A, 12 W Max
Presse USB-C (uscita)	5 V  3 A, 9 V  3 A, 12 V  3 A, 15 V  5 A, 100 W Max
Uscita CA (presa)	220-240 V ~ 50 Hz, 180 W continui, picco 250 W oltre 3 secondi
Peso (senza gruppo batteria)	0,68 kg
Intervallo di temperature ambientali il funzionamento	Da 5°C a 40°C
Intervallo di temperature ambientali per la conservazione	Da -20°C a 70°C

## CONTENUTO DELL'IMBALLAGGIO (FIG. A1)

### DESCRIZIONE

#### DESCRIZIONE DELL'INVERTER (Fig. A1)

1. Pulsante di accensione
2. Impugnatura
3. Pulsante della luce LED
4. Luce LED
5. Presa USB-C
6. Presa USB-A
7. Presa di uscita CA
8. Contatti elettrici
9. Dispositivo di bloccaggio

## UTILIZZO

**⚠ AVVERTENZA!** Per ridurre il rischio di scossa elettrica, collegare un solo apparecchio elettrico alla presa di uscita.

### APPLICAZIONI

Questo apparecchio può essere usato per gli scopi elencati di seguito.

- Alimentazione elettrica di piccoli dispositivi CA tramite la presa di uscita CA.
- Alimentazione elettrica di piccoli dispositivi USB compatibili tramite le prese di uscita USB-A e USB-C.
- Illuminazione in condizioni di bassa luminosità o in caso di emergenza.

### INSTALLAZIONE/RIMOZIONE DEL GRUPPO BATTERIA (Fig. B)

**Ricaricare completamente il gruppo batteria prima del primo utilizzo.**

#### Installazione

Allineare le scanalature di assemblaggio sull'inverter con i rilievi sul gruppo batteria, quindi fare scorrere l'inverter lungo il gruppo batteria finché non si blocca in posizione.

#### Rimozione

Afferrare il gruppo batteria con una mano e tirare l'inverter con l'altra per separarli.

### ACCENSIONE/SPEGNIMENTO DELL'INVERTER (Fig. C)

1. Installare il gruppo batteria.
2. **Per accendere l'inverter**, premere il pulsante di accensione. Quando il pulsante si illumina di verde, l'inverter è acceso.
3. **Per spegnere l'inverter**, premere nuovamente il pulsante di accensione. Quando la luce del pulsante si spegne, l'inverter è spento.

#### NOTE

- Se non viene collegato alcun dispositivo, l'inverter si spegnerà automaticamente dopo 2 ore.
- Se sono collegati dispositivi ma la corrente in uscita dalla presa USB è inferiore a 2 W e la potenza in uscita dalla presa CA è inferiore a 5 W, l'inverter si spegnerà automaticamente entro 2 ore.

C-1	Pulsante di accensione
-----	------------------------

### LUCI LED (Fig. D)

L'inverter è dotato di una luce LED, situata sulla parte anteriore. La luce fornisce illuminazione in condizioni di bassa luminosità o in caso di emergenza.

La luce LED può essere accesa anche quando l'inverter è spento.





- Per accendere la luce LED, premere il pulsante della luce LED. La luce si accenderà a bassa luminosità.
- Premere nuovamente il pulsante della luce LED per passare all'alta luminosità.
- Premere una terza volta il pulsante della luce LED per spegnere la luce LED.

In qualsiasi modalità, tenere premuto il pulsante della luce LED per almeno 1 secondo per attivare il lampeggiamento di emergenza. Premere nuovamente il pulsante LED per spegnere la luce.

D-1	Pulsante della luce LED	D-2	Luce LED
-----	-------------------------	-----	----------

IT

## INDICATORE DI STATO

Colore del pulsante di accensione		Stato operativo	Operazione
Verde fisso		Standby	Funzionamento normale. L'inverter si spegnerà automaticamente dopo 2 ore se non è collegato alcun dispositivo.
		I dispositivi USB collegati utilizzano meno di 2 W e il dispositivo CA utilizza meno di 5 W	L'inverter continuerà ad alimentare i dispositivi, ma si spegnerà automaticamente dopo 2 ore. In tal caso, riaccendere l'inverter.
		Alimentazione elettrica dei dispositivi collegati	Funzionamento normale.
Verde lampeggiante (1 Hz) per 1 minuto, quindi spento		Batteria quasi scarica	Ricaricare la batteria. Consultare la sezione " <b>PROTEZIONE CONTRO LO SCARICAMENTO DELLA BATTERIA</b> ".
Rosso fisso per 1 minuto, quindi spento		L'inverter o il gruppo batteria è surriscaldato	Attendere che l'inverter si raffreddi, quindi riaccenderlo. Consultare la sezione " <b>PROTEZIONE CONTRO IL SURRISCALDAMENTO</b> ".
Rosso lampeggiante rapidamente (2 Hz) per 1 minuto, quindi spento		L'inverter è sovraccarico o in corto circuito	Scollegare il dispositivo dalla presa di uscita CA, consultare la sezione " <b>PROTEZIONE CONTRO IL SOVRACCARICO O IL CORTO CIRCUITO</b> ".
Rosso lampeggiante lentamente (1 Hz) per 1 minuto, quindi spento		Altri malfunzionamenti elettronici	Scollegare il dispositivo e ricollegarlo. Se il problema si ripresenta, contattare un centro di assistenza EGO.

### PROTEZIONE CONTRO IL SURRISCALDAMENTO

Se la temperatura della batteria o dell'inverter supera i 70°C durante il funzionamento, il pulsante di accensione si illuminerà di rosso per 1 minuto, quindi il circuito di protezione spegnerà l'inverter per evitare che subisca danni a causa del surriscaldamento. Attendere che la temperatura della batteria o dell'inverter scenda al di sotto di 67°C prima della riaccensione.

### PROTEZIONE CONTRO LO SCARICAMENTO DELLA BATTERIA

Quando il gruppo batteria è quasi scarico, il pulsante di accensione lampeggerà per 1 minuto, quindi l'inverter si spegnerà automaticamente.

Ricaricare il gruppo batteria.

### PROTEZIONE CONTRO IL SOVRACCARICO O IL CORTO CIRCUITO

Quando il dispositivo CA collegato assorbe più energia rispetto a quella fornita dalla presa, il pulsante di accensione lampeggerà rapidamente di rosso per 1 minuto, quindi l'inverter si spegnerà automaticamente.

Scollegare il dispositivo CA.

### Collegamento di dispositivi esterni

1. Installare un gruppo batteria nell'inverter.
2. Premere il pulsante di accensione per accendere l'inverter. Il pulsante di accensione si illuminerà di verde, a indicare che l'inverter è pronto per l'uso.
3. Collegare i dispositivi alle prese USB dell'inverter e/o alla presa di uscita CA 220-240 V. L'inverter inizierà automaticamente ad alimentare i dispositivi.
4. Quando l'inverter non è in uso, scollegare i dispositivi e premere il pulsante di accensione per spegnerlo.
5. Rimuovere il gruppo batteria dall'inverter.

## MANUTENZIONE

**⚠ AVVERTENZA!** Per evitare lesioni gravi, scollegare tutti i dispositivi e rimuovere il gruppo batteria dall'inverter prima delle operazioni di pulizia o manutenzione.

**⚠ AVVERTENZA!** Per la riparazione, usare esclusivamente parti di ricambio EGO identiche. L'uso di altri ricambi comporta situazioni pericolose o il rischio di danni al prodotto. Per garantire sicurezza e affidabilità, tutte le operazioni di riparazione e sostituzione devono essere effettuate da un tecnico qualificato.

### MANUTENZIONE GENERALE

Evitare l'uso di solventi durante la pulizia delle parti in plastica. I solventi disponibili in commercio possono danneggiare la maggior parte dei componenti in plastica. Usare un panno pulito per rimuovere sporczia, polvere, olio, grasso, ecc.

**⚠ AVVERTENZA!** Evitare che sostanze come liquidi per i freni, benzina, prodotti a base di petrolio, ecc. entrino a contatto con le parti in plastica. Le sostanze chimiche possono danneggiare, indebolire o distruggere la plastica, con il rischio di lesioni gravi.

### CONSERVAZIONE DELL'APPARECCHIO

- Rimuovere il gruppo batteria dall'inverter.
- Pulire accuratamente l'inverter prima di riparlo.
- Conservare l'apparecchio in un luogo asciutto, ben ventilato, elevato o chiuso a chiave, e fuori dalla portata dei bambini. Non conservare l'apparecchio sopra o in prossimità di fertilizzanti, benzina o altre sostanze chimiche.

### Protezione dell'ambiente



Non smaltire apparecchi elettrici, caricabatteria e batterie insieme ai rifiuti domestici. Portare il prodotto presso un centro di riciclaggio autorizzato affinché venga raccolto separatamente. Gli apparecchi elettrici devono essere portati presso un centro di riciclaggio ecocompatibile.

## RISOLUZIONE DEI PROBLEMI

PROBLEMA	CAUSA	SOLUZIONE
L'inverter non si accende.	<ul style="list-style-type: none"><li>■ Il gruppo batteria è scarico.</li><li>■ Il gruppo batteria è troppo caldo.</li><li>■ Altri malfunzionamenti elettronici</li></ul>	<ul style="list-style-type: none"><li>■ Ricaricare il gruppo batteria.</li><li>■ Attendere che la temperatura del gruppo batteria scenda al di sotto di 67°C.</li><li>■ Contattare il servizio clienti EGO per la riparazione.</li></ul>

IT

## GARANZIA

### CONDIZIONI DELLA GARANZIA EGO

Visitare il sito web [egopowerplus.eu](http://egopowerplus.eu) per consultare le condizioni complete della garanzia EGO.

**KEES VAN DER SPEK**  
TUIN EN PARKMACHINES ★ TER AAR

## LEES ALLE INSTRUCTIES!



### LEES DE GEBRUIKSAANWIJZING

## VEILIGHEIDSSYMBOOL

Het doel van de veiligheidssymbolen is om u te wijzen op mogelijke gevaren. Besteed daarom voldoende aandacht hieraan en begrijp de veiligheidssymbolen en bijbehorende uitleg. De symboolwaarschuwingen op zich elimineren geen enkel gevaar. De verstrekte instructies en waarschuwingen gelden niet als vervanging voor gepaste voorzorgsmaatregelen tegen ongevallen.

**⚠ WAARSCHUWING:** Lees en begrijp alle veiligheidsinstructies die in deze gebruiksaanwijzing staan vermeld, waaronder alle veiligheidssymbolen zoals **“GEVAAR,” “WAARSCHUWING,”** en **“OPGELET”** voordat u dit gereedschap in gebruik neemt. Het negeren van onderstaande instructies kan leiden tot een elektrische schok, brand en/of ernstig persoonlijk letsel.

NL

## VEILIGHEIDSVOORSCHRIFTEN

Deze pagina toont en beschrijft alle veiligheidssymbolen die zich op dit product kunnen bevinden. Lees, begrijp en volg alle instructies op de machine voordat u deze in elkaar steekt en gebruikt.



Veiligheidswaarschuwing



De gebruiker moet de gebruiksaanwijzing lezen om het risico op letsel te beperken.



Gebruik het apparaat niet in de regen en laat het tevens niet buiten achter als het regent.



Gebruik dit apparaat alleen binnenshuis



Dubbel geïsoleerde constructie



Gooi elektrisch afval niet via het huishoudelijk afval weg. Breng het naar een geautoriseerd recyclingbedrijf.



Gewaarborgd geluidsvermogensniveau. Geluidsemissie voor de omgeving in overeenstemming met de richtlijnen van de Europese Unie.



Dit product is in overeenstemming met de EG-richtlijnen.



Wisselstroom



Dit product is in overeenstemming met de toepasselijke richtlijnen van het VK.



Gelijkstroom

V

Spanning

Hz

Hertz

A

Ampère

min

Minuten

W

Watt

kg

Kilogram

°C

Celsius

**⚠ WAARSCHUWING:** Lees en begrijp alle instructies. Het negeren van onderstaande instructies kan leiden tot een elektrische schok, brand en/of ernstig persoonlijk letsel.

## BELANGRIJKE VEILIGHEIDSINSTRUCTIES

- Lees alle instructies door voor gebruik van het product.
- Om het risico op letsel te beperken, dient u goed toezicht te houden als het product in de buurt van kinderen wordt gebruikt.
- Steek geen handen of vingers in het product.
- Het gebruik van toebehoren dat niet door de fabrikant wordt aanbevolen of verkocht kan een risico op brand, elektrische schok of persoonlijk letsel veroorzaken.
- Gebruik geen accupack of apparaat dat is beschadigd of aangepast. Beschadigde of aangepaste accu's kunnen resulteren in onvoorzien gedrag zoals brand, explosie of het risico op letsel.
- Als u het accupack laadt, dient u dit in een goed geventileerde omgeving te doen en mag u de ventilatie op geen enkele manier belemmeren.
- Bij verkeerd gebruik kan er vloeistof uit het accupack komen; vermijd elk contact. Als aanraking met de vloeistof toevallig plaatsvindt, spoel het dan af met water. Als de vloeistof in contact komt met de ogen, dient u onmiddellijk een arts te consulteren. Vloeistof uit het accupack kan irritatie of brandwonden veroorzaken.
- Stel een accupack niet bloot aan vuur of excessieve temperaturen. Blootstelling aan vuur of temperaturen boven 100°C kan leiden tot een explosie.
- Stel de omvormer niet bloot aan regen of vochtige omstandigheden. Water dat binnendringt in de omvormer, vergroot het risico op elektrische schokken.
- De omvormer is niet geschikt voor enig ander gebruik dan voor het laden van kleine (tot 4,2 ampère voor twee gecombineerde USB-poorten) USB elektronica of kleine (tot 150 W) AC-apparaten. Elk ander gebruik kan schade tot gevolg hebben.
- Schakel de omvormer uit als hij niet in gebruik is.
- Gebruik de omvormer alleen met de specifiek vermelde accupacks. Het gebruik van andere accupacks kan risico op letsel en brandgevaar veroorzaken.
- Demonteer de omvormer niet, breng hem naar een gekwalificeerde service-persoon indien onderhoud of reparatie nodig is. Een verkeerde hernieuwde montage kan leiden tot gevaar op een elektrische schok of brand.

- Laat uw omvormer onderhouden door een bekwaame reparateur en alleen met identieke reserveonderdelen.
- Dit waarborgt de veiligheid van de omvormer.
- Bewaar deze instructies. Raadpleeg de gebruiksaanwijzing indien nodig en gebruik deze om andere personen die dit apparaat zullen gebruiken te instrueren. Al u dit gereedschap aan iemand anders geeft, doe dan tevens deze gebruiksaanwijzing erbij om verkeerd gebruik en mogelijk letsel te voorkomen.
- Alleen voor klasse II apparaten.
- **Gebruik alleen met accu's die worden vermeld in afb. A2.**

## SPECIFICATIES

Ingang	56 V 
Golfvorm uitgang	Zuivere sinusgolf
USB-A uitgang	5 V  2,4 A, 12 W Max
USB-C poort (uitgang)	5 V  3 A, 9 V  3 A, 12 V  3 A, 15 V  5 A, 100W Max
AC-uitgang (stop-contact)	220-240 V ~ 50 Hz, 180 W Continu, 250 W piek meer dan 3 seconden
Gewicht (Zonder accupack)	0,68 kg
Aanbevolen omgevingstemperatuurbereik voor gebruik	5°C - 40°C
Aanbevolen omgevingstemperatuur voor opslag	-20°C - 70°C

## INHOUD VAN DE VERPAKKING (AFB. A1)

### BESCHRIJVING

#### DE OMVORMER (afb. A1)

1. Aan/uit-knop
2. Handgreep
3. Ledknop
4. Ledlampje
5. USB-C poort
6. USB-A poort
7. AC-uitgangspoort

8. Elektrische contacten
9. Vergrendeling

C-1	Aan/uit-knop
-----	--------------

## GEbruIK

**⚠ WAARSCHUWING:** Om het risico op een elektrische schok te beperken, sluit slechts één elektrisch apparaat aan op het stopcontact.

### BEOOGD GEbruIK

U kunt dit product gebruiken voor onderstaand vermelde doeleinden:

- Levert stroom voor kleine AC-apparaten via de AC-uitgangspoort.
- Levert stroom voor compatibele kleine USB-elektronica via USB-A- of USB-C-uitgangspoorten.
- Verlichting en noodlichtbaken.

### INSTALLEREN/VERWIJDEREN VAN HET ACCUPACK (Afb. B)

**Laad het accupack voor de eerste ingebruikname volledig op.**

#### Installeren

Breng de bevestigingssteunen van de omvormer in een lijn met de ribbels op het accupack, beweeg de omvormer vervolgens richting het accupack totdat deze vastklikt op zijn positie.

#### Verwijderen

Houd het accupack met een hand vast en trek de omvormer met de andere hand om hem los te maken.

### DE OMFORMER AAN/UIT ZETTEN (afb. C)

1. Installeer het accupack.
2. **Om de omvormer in te schakelen**, drukt u op de aan/uit-knop en de knop zal groen oplichten, wat aangeeft dat de omvormer geactiveerd is.
3. **Om de omvormer uit te schakelen**, drukt u nogmaals op de aan/uit-knop en het groene lampje gaat uit, wat aangeeft dat de omvormer is uitgeschakeld.

#### OPMERKING:

- Als er geen apparaat is aangesloten, wordt de omvormer na 2 uur automatisch uitgeschakeld.
- Als apparaten zijn aangesloten maar de USB-uitgangsstroom niet meer dan 2W bedraagt en het AC-uitgangsvermogen minder dan 5W, zal de omvormer na 2 uur automatisch uitschakelen.

### LEDVERLICHTING (afb. D)

De omvormer is voorzien van een ledlamp, die zich aan de voorkant van het apparaat bevindt. Het licht geeft licht bij weinig licht of dient als noodlichtbaken.





De ledlamp kan worden ingeschakeld wanneer de omvormer wordt geactiveerd of gedeactiveerd.

- Druk op de ledknop om het licht aan te zetten. Het licht gaat aan in de lage helderheidsstand.
- Druk nogmaals op de ledknop om over te schakelen naar de hoge helderheidsmodus.
- Druk de derde keer op de ledknop om het licht uit te schakelen.

Houd in welke modus dan ook de ledknop langer dan 1 seconde ingedrukt en de lichten gaan knipperen in de "NOODGEVAL"-modus. Druk nogmaals op de ledknop, de verlichting gaat uit.

D-1	Ledknop	D-2	Ledverlichting
-----	---------	-----	----------------

## STATUSINDICATOR

Ledindicator aan/uit-knop	Bedrijfsomstandigheden	Actie
Groen brandend	 Stand-by	Dit is normaal. De omvormer schakelt na 2 uur automatisch uit als er geen apparaat is aangesloten.
	De aangesloten USB-apparaten trekken niet meer dan 2W en het aangesloten AC-apparaat trekt minder dan 5W.	De omvormer kan de apparaten nog steeds van stroom voorzien, maar schakelt na 2 uur automatisch uit. Schakel in dat geval de omvormer weer in.
	Aangesloten apparaten van stroom voorzien	Dit is normaal.
Knippert groen (1Hz) gedurende 1 minuut en gaat dan uit.	 Het accupack bijna leeg	Laad het accupack op. Zie " <b>LEGE ACCU LADINGBESCHERMING</b> " hieronder.
Continu rood gedurende 1 minuut, schakelt dan uit.	 De omvormer of het accupack is oververhit.	Laat het apparaat afkoelen en start de omvormer opnieuw op. Zie " <b>TEMPERATUURBESCHERMING</b> " hieronder.
Knippert snel rood (2Hz) gedurende 1 minuut en gaat dan uit.	 De omvormer kan overbelast of kortgesloten zijn.	Koppel het apparaat los van de AC-uitgang, zie " <b>BEVEILIGING OVERBELASTING OF KORTSLUITING</b> " hieronder.
Knippert langzaam rood (1Hz) gedurende 1 minuut en gaat dan uit.	 Andere elektronica fout.	Koppel uw apparaat los en sluit het opnieuw aan. Als dezelfde storing zich opnieuw voordoet, neem dan contact op met de klantenservice van EGO.

### TEMPERATUURBESCHERMING

Als de temperatuur van het accupack of de omvormer tijdens het gebruik hoger wordt dan 70°C, zal de ledindicator van de aan/uit-knop gedurende 1 minuut continu rood oplichten, waarna het temperatuurbeveiligingscircuit de omvormer zal uitschakelen ter bescherming tegen schade door oververhitting. Laat het accupack en de omvormer afkoelen tot de temperatuur onder de 67°C is gedaald alvorens opnieuw te beginnen.

### HET ACCUPACK IS LEEG.

Wanneer de lading van de accu een laag niveau bereikt, knippert de ledindicator van de powerknop gedurende 1 minuut, waarna de omvormer automatisch wordt uitgeschakeld.

Laad het accupack op.

### OVERBELASTING- OF KORTSLUITINGBEVEILIGING

Wanneer het aangesloten AC-apparaat meer verbruikt dan het nominale vermogen van de poort, knippert de ledindicator van de powerknop gedurende 1 minuut snel rood, waarna de omvormer automatisch wordt uitgeschakeld. Koppel het AC-apparaat los.

#### Om externe apparaten aan te sluiten:

1. Plaats een accupack in de omvormer.
2. Druk op de aan/uit-knop om de omvormer in te schakelen. De led in de aan/uit-knop zal continu groen branden, wat betekent dat de omvormer klaar is om stroom te leveren.
3. Sluit apparaten aan op de USB-poorten en/of de 220-240V AC-uitgangspoort van de omvormer. De omvormer begint de apparaten automatisch van stroom te voorzien.
4. Als de omvormer niet wordt gebruikt, koppelt u apparaten los van de omvormer en drukt u vervolgens op de aan/uit-knop om de omvormer uit te schakelen.

5. Verwijder het accupack van de omvormer.

## ONDERHOUD

**⚠ WAARSCHUWING:** Om ernstig persoonlijk letsel te voorkomen, koppelt u altijd alle apparaten los en verwijdert u het accupack uit de omvormer tijdens het schoonmaken of het uitvoeren van onderhoud.

**⚠ WAARSCHUWING:** In geval van een reparatie mag u uitsluitend identieke EGO-reserveonderdelen gebruiken. Het gebruik van andere onderdelen kan gevaar opleveren of schade aan het product veroorzaken. Laat alle reparaties uitvoeren door een vakbekwame reparateur om een continue veiligheid en betrouwbaarheid te waarborgen.

### ALGEMEEN ONDERHOUD

Maak de kunststof onderdelen niet schoon met oplosmiddelen. De meeste kunststoffen kunnen worden beschadigd wanneer ze in contact komen met commerciële oplosmiddelen. Gebruik een schone doek voor het verwijderen van vuil, stof, olie, vet, etc.

**⚠ WAARSCHUWING:** Zorg dat remvloeistof, benzine, producten op basis van aardolie, oliën, etc. op geen enkel moment met de kunststof onderdelen in aanraking komen. Chemicaliën kunnen de kunststof onderdelen beschadigen en ernstig persoonlijk letsel veroorzaken.

### HET APPARAAT OPBERGEN

- Verwijder het accupack van de omvormer.
- Maak de omvormer grondig schoon voordat u hem opbergt.
- Berg het apparaat op in een droge, goed geventileerde en afsluitbare ruimte of op een hoge hoogte en buiten het bereik van kinderen. Berg het apparaat niet op in de buurt van meststoffen, benzine of andere chemicaliën.

### Het milieu beschermen



Gooi geen elektrische apparatuur, gebruikte accu's en laders weg via het huishoudelijk afval! Geef dit product af bij een geautoriseerd recyclingbedrijf en zorg dat het apart kan worden ingezameld.

Elektrisch gereedschap moet worden afgegeven voor een milieuvriendelijke recycling.



## PROBLEEMOPLOSSING

PROBLEEM	OORZAAK	OPLOSSING
De omvormer kan niet worden ingeschakeld.	<ul style="list-style-type: none"><li>■ Het accupack is leeg.</li><li>■ Het accupack is te warm.</li><li>■ Andere elektronica fout.</li></ul>	<ul style="list-style-type: none"><li>■ Laad het accupack op.</li><li>■ Koel het accupack af totdat zijn temperatuur lager dan 67°C is.</li><li>■ Bel de EGO-klantenservice voor reparatie.</li></ul>

## NL GARANTIE

### EGO-GARANTIEBELEID

Bezoek alstublieft de website [egopowerplus.eu](http://egopowerplus.eu) voor de volledige voorwaarden van het EGO-garantiebeleid.

**KEES VAN DER SPEK**  
TUIN EN PARKMACHINES ★ TER AAR

## LÆS ALLE ANVISNINGER!



LÆS BRUGERVEJLEDNINGEN

## SIKKERHEDSSYMBOL

Formålet med sikkerheds- symboler er at tiltrække din opmærksomhed på mulige farer. Du skal være meget opmærksom på sikkerhedssymbolerne og forklaringerne til dem og lære at forstå dem. Symbolernes advarsler fjerner ikke i sig selv eventuelle farer. De anvisninger og advarsler, de giver ingen erstatninger for ordentlig forebyggelse af ulykker foranstaltninger.

**⚠ ADVARSEL:** Sørg for at læse og forstå alle sikkerhedsanvisninger i denne brugsanvisning, inklusive alle sikkerhedssymboler, såsom **"FARE"**, **"ADVARSEL"** og **"FORSIGTIG"**, før du bruger dette værktøj. Hvis anvisningerne nedenfor ikke følges, kan det føre til elektrisk stød, brand og/eller alvorlig personskade.

DK

## SIKKERHEDSANVISNINGER

Denne side viser og beskriver sikkerhedssymboler, der kan være på dette produkt. Læs, forstå og følg alle anvisninger på maskinen, før du forsøger at samle og betjene.



Sikkerhedsadvarsel



For at mindske risikoen for skader skal brugeren læse brugsanvisningen.



Må ikke bruges i regn og må ikke efterlades udenfor i regnvejr.



Brug kun denne enhed indendørs



Dobbeltisoleret konstruktion



Elektriske affaldsprodukter må ikke bortskaffes sammen med husholdningsaffald. Bring det til en godkendt genbrugsplads.



Garanteret lydniveau. Støjemission til miljøet opfylder EF-direktivet.



Dette produkt er i overensstemmelse med gældende EU-direktiver.



Vekselstrøm (AC)



Dette produkt er i overensstemmelse med lovgivningen i Storbritannien.



Jævnstrøm (DC)

V

Spænding

Hz

Hertz

A

Ampere

min

Minutter

W

Watt

kg

Kg

°C

Celsius

**⚠ ADVARSEL:** Læs og forstå alle vejledningerne. Hvis du ikke følger alle vejledningerne, der er anført nedenfor, kan det medføre elektrisk stød, brand og/eller alvorlig personskade.

## VIGTIGE SIKKERHEDSVEJLEDNINGER

- Læs alle vejledningerne, før produktet tages i brug.
- For at reducere risikoen for skader, er det nødvendigt med nøje opsyn, når et produkt bruges i nærheden af børn.
- Stik ikke fingre eller hænder ind i produktet.
- Brug af tilbehør, der ikke anbefales eller sælges af fabrikanten, kan medføre risiko for brand, elektrisk stød eller personskade.
- Brug ikke en batteripakke eller et apparat, der er beskadiget eller som er blevet ændret. Beskadigede eller modificerede batterier kan opføre sig uforudsigeligt og forårsage brand, eksplosion eller risiko for personskade.
- Når batteriet oplades, skal det ske i et godt ventileret sted, hvor ventilationen ikke begrænses på nogen måder.
- Ved forkert brug kan der slippe væske ud af batteriet: Undgå kontakt. Hvis det alligevel skulle ske, skylles med vand. Hvis væsken kommer i øjnene, skal man også søge læge. Væske fra batteriet kan forårsage irritation eller forbrændinger.
- Batteripakken må ikke udsættes for ild eller for høj temperatur. Udsættelse for ild eller temperaturer over 100°C kan føre til eksplosion.
- Vekselretteren må ikke udsættes for regn eller våde forhold. Hvis vand trænger ind i vekselretteren, forøges risikoen for elektrisk stød.
- Vekselretteren er ikke beregnet til anden brug end opladning af små elektroniske USB-apparater (samlet op til 4,2 amp på to USB-porte) eller små vekselstrømsenheder (op til 150 W). Al anden brug kan medføre skader.
- Sluk for vekselretteren, når den ikke er i brug.
- Vekselretteren må kun bruges med særlige batteripakker, der er beregnet til den. Brug af andre batterier kan skabe risiko for personskade og brand.
- Vekselretteren må ikke skilles ad. Medbring den til en kvalificeret fagperson, hvis den skal serviceres eller repareres. Hvis den samles forkert, kan det føre til risiko for brand eller elektrisk stød.
- Få din vekselretter set efter af en kvalificeret tekniker. Der må kun bruges identiske reservedele.

- På denne måde sikrer man, at vekselretteren forbliver sikkert at bruge.
- Gem denne vejledning. Brug dem regelmæssigt, og brug dem til at instruere andre, der skal bruge dette værktøj. Hvis du låner nogen dette værktøj, skal du sørge for de får disse vejledninger med, så de også undgår fejlbrug af produktet og mulige personskader.
- Kun klasse II-apparater.
- **Produktet må kun bruges med batterierne på listen i fig. A2.**

## SPECIFIKATIONER

Indgang	56 V 
Udgangsbølgeform	Ren sinusbølge
USB-A-udgang	5 V  2.4 A, 12 W maks.
USB-C-port (Udgang)	5 V  3 A, 9 V  3 A, 12 V  3 A, 15 V  5 A, 100 W maks.
Vekselstrømsudgang (AC) (kontakt)	220-240 V ~ 50 Hz, 180 W uafbrudt, 250 W maks. i mindst 3 sekunder
Vægt (uden batteri)	0,68 kg
Anbefalet omgivende driftstemperatur	5°C - 40°C
Anbefalet omgivende opbevaringstemperatur	-20°C - 70°C

## LISTE OVER DELE (FIG. A1)

### BESKRIVELSE

#### GØR DIG BEKENDT MED VEKSELRETTEREN (fig. A1)

1. Tænd/sluk-knap
2. Håndtag
3. LED-knap
4. LED-lys
5. USB-C-port
6. USB A-port
7. Vekselstrømsudgangsport (AC)
8. Elektriske kontakter
9. Lås

DK

## BETJENING

**⚠ ADVARSEL:** For at reducere risikoen for elektrisk stød, må kun ét elektrisk udstyr sluttes til stikkontakten.

### ANVENDELSER

Du kan bruge dette produkt til de formål, der er nævnt nedenfor:

- Strømforsyner små vekselstrømsenheder (AC) via vekselstrømsporten (AC).
- Strømforsyner små kompatible USB-enheder via USB A- eller USB C-udgangsporte.
- Kan bruges som lys i lave lysforhold eller i nødlys.

### MONTERING/AFMONTERING AF BATTERIPAKKEN (fig. B)

**Oplad batteriet helt før første brug.**

#### Montering

Sørg for, at monteringsrillerne på vekselretteren passer med ribberne på batteripakken, og tryk derefter vekselretteren tilbage mod batteripakken, indtil den klikker på plads.

#### Afmontering

Hold batteripakken med den ene hånd, og træk i vekselretteren med den anden hånd, for at adskille dem.

### TÆND/SLUK FOR VEKSELRETTEREN (Fig. C)

1. Sæt batteripakken i.
2. **For at tænde vekselretteren, skal du trykke på tænd/sluk-knappen**, hvorefter knappen lyser grøn. Dette betyder, at vekselretteren er tændt.
3. **For at slukke vekselretteren, skal du trykke på tænd/sluk-knappen igen**, hvorefter det grønne lys slukker. Dette betyder, at vekselretteren er slukket.

### BEMÆRK:

- Hvis du ikke har tilsluttet nogen enheder, slukker vekselretteren automatisk efter 2 timer.
- Hvis du har tilsluttet nogle enheder, men USB-udgangsstrømmen ikke er over 2W, og vekselstrømmes udgangseffekt er under 5W, slukker vekselretteren automatisk efter 2 timer.

C-1	Tænd/sluk-knap
-----	----------------

### LYSINDIKATORER (fig. D)

Vekselretteren er udstyret med en lydindikator for oven. Lyset kan bruges som lys i lave lysforhold eller i nødlys. Lysindikatoren lyser, når vekselretteren tændes og slukkes.





- Tryk på LED-knappen for, at tænde LED-lyset. Lyset står på den lave lysstyrke, når det tændes.
- Tryk på LED-knappen igen for, at sætte lyset på høj lysstyrke.
- Tryk på LED-knappen en tredje gang for, at slukke LED-lyset.

Stil apparatet på en vilkårlig funktion, og hold LED-knappen nede i mindst 1 sekund, hvorefter lysene skifter til en blinkende »NØDFUNKTION«. Tryk på LED-knappen igen, hvorefter lyset slukker.

**DK**

D-1	LED-knap	D-2	LED-lys
-----	----------	-----	---------

## STATUSINDIKATOR

LED-indikator på tænd/sluk-knappen	Driftstilstand	Handling
Lyser grøn	 Standby	Normal drift. Vekselretteren slukker automatisk efter 2 timer, hvis der ikke tilsluttes nogen enheder.
	De tilsluttede USB-enheder bruger ikke mere end 2W, og den tilsluttede vekselstrømsenhed (AC) bruger under 5W.	Vekselretteren kan stadig strømforsyne enhederne, men den slukker automatisk efter 2 timer. Hvis dette sker, skal du tænde vekselretteren igen.
	Strømforsyner tilsluttede enheder	Normal drift.
Blinker grønt (1Hz) i 1 minut, hvorefter lyset går ud	 Lav batterispænding	Oplad batteriet. Se afsnittet »BESKYTTELSE MOD OPLADNING MED LAV BATTERIPAKKE« nedenfor.
Lyser rød i 1 minut, hvorefter lyset går ud	 Vekselretteren eller batteripakken er overophedet.	Lad apparatet køle ned, og start derefter vekselretteren igen. Se afsnittet »BESKYTTELSE MOD OVEROPHEDNING« nedenfor.
Blinker hurtigt rødt (2Hz) i 1 minut, hvorefter lyset går ud	 Vekselretteren er muligvis overbelastet eller kortslettet.	Afbryd enheden fra vekselstrømsudgangen. Se afsnittet »BESKYTTELSE MOD OVERBELASTNING ELLER KORTSLUTNINGSBESKYTTELSE« nedenfor.
Blinker rødt langsomt (1Hz) i 1 minut, hvorefter lyset går ud	 Anden elektronik fejl.	Afbryd apparatet og tilslut det igen. Hvis den samme fejl opstår igen, bedes du venligst kontakte EGO kundeservicecenter.

DK

### BESKYTTELSE MOD OVEROPHEDNING

Hvis batteriet eller vekselretterens temperatur kommer over 70° C under drift, lyser lysindikatoren på tænd/sluk-knappen rød i 1 minut. Herefter slukker temperaturbeskyttelsesfunktionen vekselretteren, så den ikke overophedes og beskadiges. Lad batteriet og vekselretteren køle ned, indtil temperaturen kommer under 67°C, før den tændes igen.

### BESKYTTELSE MOD OPLADNING MED LAV BATTERIPAKKE

Når batteristrømmen er lav, blinker lysindikatoren i tænd/sluk-knappen i 1 minut, hvorefter vekselretteren automatisk slukker.

Oplad batteripakken.

### BESKYTTELSE MOD OVERBELASTNING ELLER KORTSLUTNING

Hvis den tilsluttede vekselstrømsenhed (AC) bruger mere end portens nominelle effekt, blinker lysindikatoren

i tænd/sluk-knappen hurtigt rødt i 1 minut, hvorefter vekselretteren automatisk slukker.

Afbryd vekselstrømsenhederne.

### Sådan tilsluttes eksterne enheder:

1. Sæt en batteripakke i vekselretteren.
2. Tryk på tænd/sluk-knappen for, at tænde vekselretteren. Lysindikatoren i tænd/sluk-knappen lyser grønt, hvilket betyder, at vekselretteren kan strømforsyne andre enheder.
3. Slut enhederne vekselretterens USB-porte og/eller til en 220-240V vekselstrømsudgangsport (AC). Vekselretteren begynder automatisk, at strømforsyne enhederne.
4. Når vekselretteren ikke er i brug, skal du afbryde enhederne fra vekselretteren og derefter trykke på tænd/sluk-knappen for, at slukke vekselretteren.
5. Tag batteripakken ud af vekselretteren.

## VEDLIGEHOLDELSE

**⚠ ADVARSEL:** For at undgå alvorlige personskader, skal batteripakken og alle enhederne altid afbrydes fra veksleretteren, når den rengøres eller vedligeholdes.

**⚠ ADVARSEL:** Ved service må der kun bruges originale reservedele fra EGO. Brug af andre reservedele kan medføre fare eller forårsage skader på produktet. For at sikre sikkerhed og pålidelighed, bør alle reparationer udføres af en kvalificeret servicetekniker.

### GENEREL VEDLIGEHOLDELSE

Undgå, at bruge opløsningsmidler til rengøring af plastdele. De fleste plastmaterialer risikerer at blive ødelagt, ved brug af forskellige slags alment tilgængelige opløsningsmidler. Brug rene klude til at fjerne snavs, støv, olie, fedt, osv.

**⚠ ADVARSEL:** Lad aldrig bremsevæske, benzin, oliebaseerede produkter, indtrængende olier osv. komme i kontakt med dele af plastic. Kemikalier kan beskadige, svække og ødelægge plastic, hvilket kan føre til alvorlige personskader.

### OPBEVARING AF APPARATET

- Tag batteripakken ud af veksleretteren.
- Rengør veksleretten grundigt før opbevaring.
- Opbevar apparatet på et tørt og godt ventileret sted, der er låst og utilgængeligt for børn. Opbevar ikke apparatet på eller ved siden af kunstgødning, benzin eller andre kemikalier.

### Beskyttelse af miljøet



Elektrisk udstyr, batterioplader og batterier må ikke smides ud sammen med almindelig husholdningsaffald! Tag dette produkt til en autoriseret genbrugsplads, og sørg for at det sendes til genbrug. Elektriske værktøjer skal returneres til et miljøkompatibelt genvindingsanlæg.

DK



## FEJLFINDING

PROBLEM	ÅRSAG	LØSNING
Vekselretteren kan ikke tændes.	<ul style="list-style-type: none"><li>■ Der er ikke mere strøm på batteripakken.</li><li>■ Batteripakken er for varm.</li><li>■ Anden elektronik fejl.</li></ul>	<ul style="list-style-type: none"><li>■ Oplad batteripakken.</li><li>■ Afkøl batteripakken, indtil temperaturen falder til under 67°C.</li><li>■ Kontakt EGO-s kundeservice for reparation.</li></ul>

## DK GARANTI

### EGO GARANTI POLITIK

Besøg venligst hjemmesiden [egopowerplus.eu](http://egopowerplus.eu) for fuldstændige vilkår og betingelser for EGO's garantipolitik.

KEES VAN DER SPEK  
TUIN EN PARKMACHINES ★ TER AAR

## LÄS IGENOM ALLA INSTRUKTIONER!



LÄS IGENOM BRUKSANVISNINGEN

## SÄKERHETSSYMBOL

Syftet med säkerhetssymboler är att uppmärksamma eventuella faror. Säkerhetssymbolerna och förklaringarna av dessa kräver din fullständiga uppmärksamhet och förståelse. Symbolvarningarna i sig eliminerar inte några faror. Instruktionerna och varningarna som ges är inte något substitut för korrekta åtgärder för förhindrande av olyckor.

**⚠ VARNING:** Var noga med att läsa och förstå alla säkerhetsinstruktioner i denna bruksanvisning, inklusive alla varningssymboler som t.ex. **"FARA!"**, **"VARNING!"** och **"FÖRSIKTIGHET!"** innan du använder detta verktyg. Underlåtenhet att läsa alla instruktioner som listas nedan kan resultera i elektrisk stöt, brand och/eller allvarlig personskada.

SE

## SÄKERHETSINSTRUKTIONER

Denna sida framställer och beskriver säkerhetssymboler som kan visas på denna produkt. Läs igenom, förstå och följ alla instruktioner på maskinen innan försök görs att montera och hantera den.



Säkerhetslarm



För att minska risken för skador måste användaren läsa bruksanvisningen.



Använd den inte vid regn och lämna den inte utomhus om det regnar.



Använd endast denna enhet inomhus



Konstruktion med dubbel isolering



Förbrukade elektriska produkter får inte kastas i hushållssoporna. Lämna in dem till en auktoriserad återvinningsstation.



Garanterad ljudeffektnivå. Bulleremissioner för omgivningen enligt EU-direktivet.



Denna produkt är i enlighet med gällande EG-direktiv.



Växelström



Denna produkt uppfyller tillämpliga lagar i Storbritannien.



Likström

V Spänning

Hz Hertz

A Ampere

min Minuter

W Watt

kg Kilogram

°C Celsius

**⚠ VARNING:** Läs igenom och förstå alla instruktioner. Underlåtenhet att följa alla instruktioner som listas nedan kan resultera i elektriska stötar, brand och/eller allvarliga personsador.

## VIKTIGA SÄKERHETSINSTRUKTIONER

- Läs igenom alla instruktioner innan produkten används.
- För att minska risken för personsador krävs noggrann övervakning när produkten används i närheten av barn.
- Placera inga fingrar eller händer i produkten.
- Om ett tillbehör som inte rekommenderas eller säljs av tillverkaren används kan det resultera i brand, elektriska stötar eller personsador.
- Använd inte ett batteripaket eller verktyg som skadats eller modifierats. Skadade eller modifierade batterier kan leda till oförutsägbart uppträdande som leder till brand, explosion eller risk för personsador.
- När batteriet laddas, arbeta i ett väl ventilerat område och hindra inte ventilationen på något sätt.
- Under olämpliga förhållanden kan vätska spruta ut från batteriet. Undvik kontakt. Vid oavsiktlig kontakt, spola med vatten. Om vätskan kommer i kontakt med ögonen, sök också läkarhjälp. Vätska som sprutar ur batteriet kan orsaka sveda och brännskador.
- Utsätt inte batteripaketet för eld eller extrema temperaturer. Exponering av eld eller temperaturer över 100°C kan orsaka explosion.
- Utsätt inte växelriktaren för regn eller våta förhållanden. Om vatten tränger in i växelriktaren ökar risken för elektriska stötar.
- Växelriktaren är inte avsedd för annan användning än att ladda små (upp till 4,2 Amp för två kombinerade USB-portar) USB-elektroniska eller små (upp till 150W) AC-enheter. All annan användning kan resultera i skador.
- Stäng av växelriktaren när den inte används.
- Använd endast växelriktaren med dess särskilt avsedda batteripaket. Användning av andra batteripaket kan medföra risk för personsador och eld.
- Demontera inte växelriktaren, lämna den till en kvalificerad servicetekniker när service eller reparation krävs. En felaktig montering kan leda till risk för brand eller elektrisk stöt.
- Låt en kvalificerad servicetekniker göra service på växelriktaren och som endast använder identiska utbytesdelar.

- Det garanterar att säkerheten hos växelriktaren bibehålls.
- Spara dessa instruktioner. Läs igenom dem regelbundet och använd dem för att instruera andra som kan komma att använda detta verktyg. Om du lånar ut detta verktyg till någon, se även till att låna ut dessa instruktioner för att förhindra att produkten används felaktigt eller orsakar eventuella personsador.
- Endast för klass II-apparat.
- **Använd endast med de batterier som listas i bild A2**

## SPECIFIKATIONER

Inmatning:	56 V 
Utgående vågform	Ren sinusvåg
USB-A-utgång	5 V  2.4 A, 12 W Max
USB-C-port (Utgång)	5 V  3 A, 9 V  3 A, 12 V  3 A, 15 V  5 A, 100 W Max
AC-utgång (uttag)	220-240 V ~ 50 Hz, 180 W kontinuerlig, 250 W Topp mer än 3 sekunder
Vikt (Utan batteripaket)	0,68 kg
Rekommenderad omgivande temperaturområde för drift	5°C - 40°C
Rekommenderad omgivande temperaturområde för förvaring	-20°C - 70°C

## FÖRPACKNINGSLISTA (BILD A1)

### BESKRIVNING

#### LÄRA KÄNNA DIN TRANSFORMATOR (bild A1)

1. Strömknapp
2. Handtag
3. LED-knapp
4. LED-lampa
5. USB-C-port
6. USB-A-port
7. AC utmatning

- Elektriska kontakter
- Spärrhake

## DRIFT

**⚠ VARNING:** För att minska risken för elektrisk stöt, anslut endast en elektrisk utrustning till det elektriska uttaget.

### TILLÄMPNINGAR

Du kan använda denna produkt för de tillämpningar som listas nedan:

- Strömförsörjning för små AC-enheter via AC-utgångsport.
- Strömförsörjning för kompatibel liten USB-elektronik via USB-A- eller USB-C-utgångsportar.
- Ger ljus i svaga ljusförhållanden eller nödbackup.

### INSTALLERA/TA BORT BATTERIPAKETET (bild B)

#### Ladda batteripaketet fullt före första användning.

#### Fästa

Rikta in monteringsöppningarna på transformatorn mot räfflorna på batteripaketet, flytta sedan växelriktaren mot batteripaketet tills den snäpper på plats.

#### Ta bort

Håll batteripaketet med ena handen och dra växelriktaren med den andra handen för att sära på dem.

### SLÅ PÅ/STÄNGA AV VÄXELRIKTAREN (BILD C)

- Installera batteripaketet.
- För att slå på växelriktaren**, tryck på strömbrytaren och knappen lyser grönt, vilket indikerar att växelriktaren är aktiverad.
- För att stänga av växelriktaren**, tryck på strömbrytaren igen och den gröna lampan släcks, vilket indikerar att växelriktaren är avaktiverad.

#### NOTERA:

- Om ingen enhet är ansluten stängs växelriktaren av automatiskt om 2 timmar.
- Om enheter är anslutna men USB-utgångsströmmen inte är mer än 2W och AC-utgångseffekten är mindre än 5W, stängs växelriktaren av automatiskt om 2 timmar.

C-1	Strömknapp
-----	------------

### LED-LAMPA (bild D)

Ditt verktyg är utrustat med en LED-lampa som är placerad framtill på verktyget. Ljuset ger ljus i svagt ljus eller fungerar som en nödljusbackup.

LED-lampa kan tändas när växelriktaren aktiveras eller avaktiveras.

- För att vrida LED-lampa, tryck på LED-knappen. Lampan tänds i läget med låg ljusstyrka.
- Tryck på LED-knappen igen för att växla till hög ljusstyrka.
- Tryck på LED-knappen tredje gången för att stänga av LED-lampa.

I vilket läge som helst, tryck och håll LED-knappen intryckt i mer än 1 sekund och lamporna växlar till blinkande, "NÖD"-läge. Tryck på LED-knappen igen, lamporna släcks.

SE

D-1	LED-knapp	D-2	LED-lampor
-----	-----------	-----	------------

## STATUSINDIKATOR

Strömknapp LED-indikator		Fungerande skick	Åtgärd
Fast grön		Standby	Normal drift. Växelriktaren stängs av automatiskt om 2 timmar om ingen enhet är ansluten.
		De anslutna USB-enheterna drar inte mer än 2 W och den anslutna AC-enheten drar mindre än 5 W.	Växelriktaren kan fortfarande driva enheterna men stängs av automatiskt om 2 timmar. Om detta händer, slå på växelriktaren igen.
		Strömförsörja anslutna enheter	Normal drift.
Blinkar grönt (1Hz) i 1 minut och stängs sedan av		Låg batterispänning	Ladda batteriet. Se "LADDSKYDD FÖR LÅG BATTERI" nedan.
Fast rött i 1 minut och stängs sedan av.		Strömriktaren eller batteripaketet är överhettat.	Låt enheten svalna och starta sedan om växelriktaren. Se "ÖVERTEMPERATURSKYDD" nedan.
Blinkar rött snabbt (2Hz) i 1 minut och stängs sedan av		Transformatorn kan vara överbelastad eller kortsluten.	Koppla bort enheten från AC-utgången, se "ÖVERBELASTNING ELLER KORTSLUTNINGSSKYDD" nedan.
Blinkar rött långsamt (1Hz) i 1 minut och stängs sedan av		Annat elektronikfel.	Koppla bort din enhet och anslut den igen, om samma fel uppstår igen, kontakta EGO kundtjänst.

SE

### ÖVERTEMPERATURSKYDD

Om batteriets eller växelriktarens temperatur överstiger 70°C under drift lyser strömknappens LED-indikator med fast rött sken i 1 minut och sedan stänger temperaturskyddskretsen av växelriktaren för att skydda mot överhettningsskador. Låt batteriet och växelriktaren svalna tills temperaturen sjunker under 67°C innan du startar om.

### LADNINGSSKYDD FÖR LÅG BATTERI

När batteripaketets laddning når en låg nivå blinkar LED-indikatorn för strömbrytaren i 1 minut och sedan stängs växelriktaren automatiskt av.

Ladda batteripaketet.

### ÖVERBELASTNING ELLER KORTSLUTNINGSSKYDD

När den anslutna nätenheten drar mer än portens nominella effekt blinkar strömbrytarens LED-indikator snabbt rött i 1 minut och sedan stängs växelriktaren automatiskt av.

Koppla bort AC-enheten.

### Så här ansluter du externa enheter:

1. Installera ett batteripaket på växelriktaren.
2. Tryck på strömbrytaren för att slå på fläkten. Lysdioden i strömbrytaren lyser med fast grönt sken, vilket innebär att växelriktaren är redo för strömförsörjning.
3. Anslut enheter till växelriktarens USB-portar och/eller 220-240V AC-utgångsport. Transformatorn kommer att börja driva enheterna automatiskt.
4. När växelriktaren inte används, koppla bort enheterna från växelriktaren och tryck sedan på strömbrytaren för att stänga av växelriktaren.
5. Ta bort batteripaketet från transformatorn.

## UNDERHÅLL

**⚠ VARNING:** För att undvika allvarliga personskador, koppla alltid bort alla enheter och ta bort batteripaketet från transformatorn när du rengör eller utför underhåll.

**⚠ VARNING:** Vid service, används endast identiska utbytesdelar för EGO. Användning av andra delar kan skapa risker eller orsaka produktskador. För att garantera en säker och pålitlig användning måste alla reparationer utföras av en kvalificerad servicetekniker.

### ALLMÄNT UNDERHÅLL

Använd inte lösningsmedel när du rengör plastdelarna. De flesta plaster är känsliga för skador från olika typer av kommersiella lösningsmedel och kan skadas av dess användning. Använd en ren trasa för att ta bort smuts, damm, olja, fett osv.

**⚠ VARNING:** Låt aldrig bromsvätska, bensin, petroleumbaserade produkter, smörjfett osv. komma i kontakt med plastdelarna. Kemikalier kan skada, försvaga eller förstöra plast, vilket kan resultera i allvarliga personskador.

### FÖRVARA ENHETEN

- Ta bort batteripaketet från transformatorn.
- Rengör elverket nogga innan förvaring.
- Förvara enheten på en torr, välventilerad plats, inlåst eller högt upp, utom räckhåll för barn. Förvara inte enheten på eller i anslutning till gödningsmedel, bensin eller andra kemikalier.

### Skydda miljön



Kasta inte elektrisk utrustning, använt batteri och laddare i hushållssoporna! Ta denna produkt till en auktoriserad återvinnare och gör den tillgänglig för separat insamling. Elektriska verktyg måste returneras till en miljöanpassad återvinningsanläggning.

SE



## FELSÖKNING

PROBLEM	ORSAK	LÖSNING
Växelriktaren kan inte slås på.	<ul style="list-style-type: none"><li>■ Batteripaketets kapacitet är slut.</li><li>■ Batteripaketet är alltför varmt.</li><li>■ Annat elektronikfel.</li></ul>	<ul style="list-style-type: none"><li>■ Ladda batteripaketet.</li><li>■ Låt batteripaketet svalna tills dess temperatur sjunker under 67°C.</li><li>■ Kontakta EGO Kundtjänst för reparation.</li></ul>

## GARANTI

### EGO GARANTIPOLICY

**SE**

Besök webbsidan [egopowerplus.eu](http://egopowerplus.eu) för fullständiga villkor för EGO garantipolicy.

**KEES VAN DER SPEK**  
TUIN EN PARKMACHINES ★ TER AAR

## LUE KAIKKI OHJEET!



LUE KÄYTTÖOPAS

## TURVALLISUUSYMBOLI

Turvallisuussymbolien tarkoituksena on kiinnittää huomiota mahdollisiin vaaroihin. Turvallisuussymbolit ja niiden selitykset on syytä lukea tarkkaan ja ymmärtää perusteellisesti. Varoitusymbolit eivät yksin poista vaaran mahdollisuutta. Niiden antamat ohjeet ja varoitukset eivät korvaa kunnollisia onnettomuuksien ehkäisytoimenpiteitä.

**VAROITUS:** Lue ja ymmärrä tämän käyttöoppaan kaikki turvallisuusohjeet, mukaan lukien kaikki turvallisuusvaroitusymbolit, kuten ”**VAARA**”, ”**VAROITUS**” ja ”**HUOMIO**” ennen laitteen käyttämistä. Alla olevien ohjeiden noudattamatta jättäminen saattaa aiheuttaa sähköiskun, tulipalon ja/tai vakavan henkilövahingon.

## TURVALLISUUSOHJEET

Tällä sivulla kuvataan ja esitellään turvallisuussymbolit, jotka saattavat esiintyä tässä tuotteessa. Lue, ymmärrä ja noudata kaikkia laitteen ohjeita ennen kuin yrität koota sen tai käyttää sitä.

FI



Turvallisuushälytys



Käyttäjän on luettava käyttöopas loukkaantumisvaaran vähentämiseksi.



Älä käytä sateella tai jätä ulos sateeseen.



Käytä tätä laitetta vain sisätiloissa



Kaksinkertainen eristys



Vanhoja sähkölaitteita ei saa hävittää kotitalousjätteen mukana. Vie laite valtuutettuun kierrätyslaitokseen.



Taattu äänitehotaso. Melupäästöt ympäristöön Euroopan yhteisön direktiivin mukaiset.



Tämä tuote vastaa sovellettavia EU-direktivejä.



Vaihtovirta



Tämä tuote vastaa sovellettavaa UK-lainsäädäntöä.



Tasavirta

V

Jännite

Hz

Hertsiä

A

Ampeeri

min

Minuutti

W

Wattia

kg

Kilogramma

°C

Celsius

**VAROITUS:** Lue ja ymmärrä kaikki ohjeet. Alla olevien ohjeiden noudattamatta jättäminen saattaa aiheuttaa sähköiskun, tulipalon ja/tai vakavan henkilökohtaisen vamman.







## TÄRKEITÄ TURVALLISUUSOHJEITA

- Lue kaikki ohjeet ennen tämän tuotteen käyttöä.
- Valvo laitetta tarkasti, jos sitä käytetään lasten lähellä, jotta vältetään loukkaantumisvaara.
- Älä työnnä sormia tai käsiä tuotteen sisälle.
- Sellaisen lisävarusteen käyttäminen, jota valmistaja ei suosittele tai myy, saattaa aiheuttaa tulipalon, sähköiskun tai henkilövahingon.
- Älä käytä akkua tai työkalua, joka on vaurioitunut tai jota on muutettu. Vaurioituneet tai muutetut akut voivat käyttäytyä arvaamattomasti ja aiheuttaa tulipalon, räjähdysken tai henkilövahingon vaaran.
- Kun lataat akkua, tee se alueella, jolla on hyvä ilmanvaihto, äläkä estä ilmanvaihtoa millään tavalla.
- Akusta voi valua nestettä väärästä käytöstä johtuen. Vältä kosketusta nesteeseen. Jos kosket nesteeseen vahingossa, huuhtelee vedellä. Jos nestettä pääsee silmiin, hakeudu lääkärin hoitoon. Akusta valuva neste voi aiheuttaa ärsytystä tai palovammoja.
- Älä altista akkua tulelle tai äärimmäsille lämpötiloille. Altistaminen tulelle tai yli 100°C:n lämpötilalle voi aiheuttaa räjähdysken.
- Älä altista virtainvertteriä sateelle tai kosteudelle. Virtainvertterin pääsevä vesi lisää sähköiskun vaaraa.
- Virtainvertteriä ei ole tarkoitettu mihinkään muuhun kuin pienten (enintään 4,2 ampeerin, kahden USB-portin) USB-elektronikan lataamiseen tai pienten (enintään 150 W) vaihtovirtalaitteiden lataamiseen. Kaikki muu käyttö voi aiheuttaa vaurioita.
- Kytke virtainvertteri pois päältä, kun se ei ole käytössä.
- Käytä virtainvertterissä vain erityisesti sille tarkoitettuja akkuja. Muunlaisten akkujen käyttö saattaa aiheuttaa henkilövahingon tai tulipalon vaaran.
- Älä pura virtainvertteriä, vie se ammattiasentajalle, kun huoltoa tai korjausta tarvitaan. Virheellinen asentaminen voi aiheuttaa tulipalon tai sähköiskun.
- Huollata virtainvertteri pätevällä huoltohenkilöllä, joka käyttää vain identtisiä vaihto-osia.
- Näin taataan virtainvertterin turvallisuuden säilyminen.
- Säilytä nämä ohjeet. Lue ohjeet säännöllisesti ja käytä niitä muiden työkalun käyttäjien ohjeistamisessa. Jos lainaat tämän työkalun jollekulle muulle, lainaa samalla myös nämä ohjeet laitteen väärinkäytön ja

mahdollisten tapaturmien välttämiseksi.

- Vain luokan II laitteelle.
- Käytä vain kuvassa A2 luettelujen akkujen kanssa.

## TEKNISET TIEDOT

Ottovirta	56 V 
Lähtöaallon muoto	Puhdas siniaalto
USB-A-lähtö	5 V  2.4 A, 12 W maks.
USB-C-portti (Lähtö)	5 V  3 A, 9 V  3 A, 12 V  3 A, 15 V  5 A, 100 W maks.
AC-lähtö (liitäntä)	220–240 V ~ 50 Hz, 180 W jatkuva, 250 W huippu yli 3 sekuntia.
Paino (ilman akkua)	0,68 kg
Suosittelva ympäristölämpötila-alue	5–40°C
Suosittelava ympäristön varastointilämpötila-alue	-20–70°C

## PAKKAUSLUETTELO (KUVA A1)

### KUVAUS

#### TUNNE INVERTTERI (kuva A1)

1. Virtapainike
2. Kahva
3. LED-painike
4. LED-valo
5. USB-C-portti
6. USB-A-portti
7. Vaihtovirtalähtöportti
8. Sähköliitännät
9. Salpa

## KÄYTTÖ

**VAROITUS:** Liitä vain yksi sähkölaite pistorasiaan sähköiskuvaaran välttämiseksi.

### KÄYTTÄMINEN

Tätä laitetta voi käyttää seuraavassa mainittuihin tarkoituksiin:

- Syöttää virtaa pienille vaihtovirtalaitteille vaihtovirtalähtöportin kautta.
- Syöttää virtaa yhteensopivaan pieneen USB-elektroniikkaan USB-A- tai USB-C-lähtöportin kautta.
- Tuottaa valoa heikossa valaistuksessa tai toimii hätävalomajakkana.

### AKUN ASENTAMINEN/POISTAMINEN (kuva B)

Lataa akku täysin ennen käyttöä.

#### Liittäminen

Kohdista virtainvertterin kiinnitysaukot akun ulokkeisiin, siirrä sitten virtainvertteriä kohti akkua, kunnes se nap-  
sahtaa paikalleen.

#### Poistaminen

Pidä akusta toisella kädellä ja vedä virtainvertteri irti toisella kädellä.

### VIRTAINTERTERI PÄÄLLE/POIS (kuva C)

1. Aseta akku paikalleen.
2. **Kytke virtainvertteri päälle** painamalla virtapainiketta, jolloin painike palaa vihreänä, mikä osoittaa, että virtainvertteri on aktivoitu.
3. **Jos haluat kytkeä virtainvertterin pois päältä**, paina virtapainiketta uudelleen, jolloin vihreä valo sammuu, mikä osoittaa, että virtainvertteri on kytketty pois päältä.

#### HUOMAA:

- Jos mitään laitetta ei ole kytketty, virtainvertteri kytkeytyy automaattisesti pois päältä 2 tunnin kuluttua.
- Jos laitteet on kytketty, mutta USB-lähtövirta on enintään 2 W ja AC-lähtövirta on alle 5 W, virtainvertteri sammuu automaattisesti 2 tunnin kuluttua.

C-1	Virtapainike
-----	--------------

### LED-VALOT (kuva D)

Virtainvertteri on varustettu yhdellä LED-valolla, joka sijaitsee laitteen yläosassa. Valo tuottaa valoa heikossa valaistuksessa tai toimii hätävalomajakkana.

LED-valo voi syttyä aina, kun virtainvertteri kytketään päälle tai pois päältä.

- Kytke LED-valo päälle painamalla LED-painiketta. Valo syttyy vähäisen kirkkauden tilassa.
- Paina LED-painiketta uudelleen siirtyäksesi suurempaan kirkkauteen.
- Paina LED-painiketta kolmannen kerran kytkeäksesi LED-valon pois päältä.





Pidä LED-painiketta painettuna missä tahansa tilassa yli 1 sekunnin ajan ja valo siirtyy vilkkumaan "HÄTÄ"-tilassa. Paina LED-painiketta uudelleen, valo sammuu.

D-1	LED-painike	D-2	LED-valot
-----	-------------	-----	-----------

FI

KEES VAN DER SPEK  
TUIN EN PARKMACHINES • TER AAR

## TILAN MERKKIVALO

Virtapainikkeen LED-merkkivalo	Toimintatila	Toimenpide
Palaa vihreänä	 Valmiustila	Normaali toiminta Virtainverterri kytkeytyy automaattisesti pois päältä 2 tunnin kuluttua, jos mitään laitetta ei ole kytketty.
	Kytkeytyt USB-laitteet kuluttavat enintään 2 W ja kytketty vaihtovirtalaite alle 5 W.	Virtainverterri voi edelleen syöttää virtaa laitteisiin, mutta se sammuu automaattisesti 2 tunnin kuluttua. Jos näin tapahtuu, kytke virtainverteri takaisin päälle.
	Yhdistettyjen laitteiden virransyöttö	Normaali toiminta
Vilkkuu vihreänä (1 Hz) 1 minuutin ajan, sammuu sitten	 Alhainen akun jännite	Lataa akku. Katso "ALHAISEN AKUN LATAUSSUOJA" alta.
Palaa punaisena 1 minuutin ajan, sammuu sitten	 Virtainverterri tai akku on ylikuumentunut.	Anna laitteen jäähtyä ja käynnistä sitten inverterri uudelleen. Katso alta "YLIKUUMENEMISSUOJAUS".
Vilkkuu nopeasti punaisena (2 Hz) 1 minuutin ajan, sammuu sitten	 Virtainverterri voi olla ylikuormitettu tai oikosulussa.	Irrota laite AC-lähtöportista, katso alla oleva kohta "YLIKUORMITUS- TAI OIKOSULKUSUOJAUS".
Vilkkuu hitaasti punaisena (1 Hz) 1 minuutin ajan, sammuu sitten	 Muu elektroniikkavirhe.	Irrota laite ja liitä se uudelleen, jos sama vika toistuu, ota yhteyttä EGO asiakaspalvelukeskukseen.

FI

### YLIKUUMENEMISSUOJAUS

Jos akun tai virtainverterin lämpötila ylittää 70°C käytön aikana, virtapainikkeen LED-merkkivalo palaa punaisena 1 minuutin ajan, minkä jälkeen lämpötilasuojaaji sammuttaa virtainverterin ylikuumentumisvaurioilta suojautuakseen. Anna akun ja virtainverterin jäähtyä, kunnes lämpötila laskee alle 67°C:n, ennen kuin käynnistät sen uudelleen.

### ALHAISEN AKUN LATAUSSUOJA

Kun akun varaus laskee alhaiselle tasolle, virtapainikkeen LED-merkkivalo vilkkuu 1 minuutin ajan, minkä jälkeen virtainverteri sammuu automaattisesti.

Lataa akku.

### YLIKUORMITUS- TAI OIKOSULKUSUOJAUS

Kun kytketty vaihtovirtalaite kuluttaa enemmän kuin portin nimellisteho, virtapainikkeen LED-merkkivalo vilkkuu nopeasti punaisena 1 minuutin ajan, minkä jälkeen virtainverteri sammuu automaattisesti.

Irrota vaihtovirtalaite.

### Ulkoisten laitteiden yhdistäminen:

1. Asenna akku virtainverteriin.
2. Kytke virtainverterri päälle painamalla virtapainiketta. Virtapainikkeen LED-valo palaa tasaisen vihreänä, mikä tarkoittaa, että virtainverterri on valmis syöttämään virtaa.
3. Kytke laitteet virtainverterin USB-portteihin ja/tai 220–240 V:n vaihtovirtaporttiin. Inverterri aloittaa virransyötön laitteisiin automaattisesti.
4. Kun virtainverterri ei ole käytössä, irrota laitteet virtainverteristä ja paina sitten virtapainiketta kytkeäkseen sen pois päältä.
5. Poista akku virtainverteristä.

## HUOLTAMINEN

**VAROITUS:** Vakavien henkilövahinkojen välttämiseksi irrota aina kaikki laitteet ja poista akku virtainvertteristä puhdistuksen tai huollon ajaksi.

**VAROITUS:** Käytä huollossa vain identtisiä EGO-varaosia. Muiden osien käyttö saattaa aiheuttaa vaaran tai laitteen vaurioitumisen. Pätevän huoltoteknikon tulee suorittaa kaikki korjaukset, jotta voidaan taata tuotteen turvallinen ja luotettava käyttö.

### YLEINEN KUNNOSSAPITO

Vältä liuotinaineiden käyttöä, kun puhdistat muoviosia. Useimmat muovit ovat herkkiä vaurioitumaan erilaisista kaupallisista liuottimista ja voivat vaurioitua niiden käytöstä. Poista liika, pöly, öljy, rasva ym. puhtaalla liinalla.

**VAROITUS:** Älä koskaan anna jarrunesteiden, bensiinin, öljypohjaisten tuotteiden, irrotusöljyjen ym. päästä kosketuksiin muoviosien kanssa. Kemikaalit voivat vaurioittaa, heikentää tai tuhota muovin, mikä voi johtaa vakavaan henkilövahinkoon.

### LAITTEEN VARASTOINTI

- Poista akku virtainvertteristä.
- Puhdista virtainvertteri huolellisesti ennen varastointia.
- Säilytä laite kuivassa, hyvin ilmastoidussa, lukitussa paikassa tai korkealla, poissa lasten ulottuvilta Älä säilytä laitetta lannoitteiden, bensiinin tai muiden kemikaalien päällä tai vieressä.

### Ympäristönsuojelu



Älä hävitä sähkölaitteita, käytettyjä akkuja tai laturia kotitalousjätteen seassa! Vie tämä tuote hyväksytyyn kierrätyspaikkaan tai anna se erilliseen keräilyyn. Sähkötyökalut tulee palauttaa asianmukaiseen ympäristöstävälliseen kierrätyslaitokseen.

FI

KEE VAN DER SPEK  
WERKMACHINES \* TER AAR



## VIANMÄÄRITYS

ONGELMA	SYY	RATKAISU
Virtainvertteriä ei voi kytkeä päälle.	<ul style="list-style-type: none"><li>■ Akun kapasiteetti on tyhjä.</li><li>■ Akku on liian kuuma.</li><li>■ Muu elektroniikkavirhe.</li></ul>	<ul style="list-style-type: none"><li>■ Lataa akku.</li><li>■ Jäähdytä akkua, kunnes sen lämpötila on alle 67°C.</li><li>■ Ota yhteyttä EGO-asiakaspalveluun korjausta varten.</li></ul>

## TAKUU

### EGON TAKUUEHDOT

Verkkosivustolta [egopowerplus.eu](http://egopowerplus.eu) löydät EGOn takuukäytännön täydelliset ehdot.

FI

**KEES VAN DER SPEK**  
TOIN EN PARKMACHINES ★ TER AAR

## LES ALLE INSTRUKSJONER!



LES BRUKERHÅNDBOKEN

## SIKKERHETSSYMBOL

Hensikten med sikkerhetssymboler er å tiltrekke deg oppmerksomheten mot mulige farer. Sikkerhetssymbolene og forklaringene med dem fortjener nøye oppmerksomhet og forståelse. Symbolvarslene eliminerer ikke i seg selv noen fare. Instruksjonene og advarslene de gir, erstatter ikke riktige tiltak for å forhindre ulykker.

**⚠ ADVARSEL:** Sørg for at du har lest og forstått alle sikkerhetsanvisningene i denne bruksanvisningen, inkludert alle varselssymboler som «FARE», «ADVARSEL» og «FORSIKTIG» før du bruker dette verktøyet. Hvis du ikke følger alle instruksjonene nedenfor, kan det føre til elektrisk støt, brann og/eller alvorlig personskade.

## SIKKERHETSINSTRUKSJONER

Denne siden viser og beskriver sikkerhetssymboler som kan være på produktet. Les, forstå og følg alle instruksjoner på enheten før du begynner montering og tar den i bruk.

NO



Sikkerhetsvarsel



For å redusere risikoen for skader må brukeren lese bruksanvisningen.



Må ikke brukes i regnvær eller etterlates utendørs når det regner.



Dette produktet skal bare brukes innendørs



Dobbeltisolert konstruksjon



Elektriske produkter skal ikke kastes sammen med husholdningsavfallet. Innlever ved en godkjent gjenvinningsstasjon.



Garantert lydeffektnivå. Støyutslipp til miljøet i henhold til EUs direktiv.



Dette produktet er i samsvar med gjeldende EF-direktiver.



Vekselstrøm



Dette produktet er i samsvar med gjeldende britisk lovgivning.



Likestrøm

V

Spenning

Hz

Hertz

A

Ampere

min

Minutter

W

Watt

kg

Kilogram

°C

Celsius

**⚠ ADVARSEL:** Sørg for å lese og forstå alle instruksjonene. Hvis du ikke følger alle instruksjonene nedenfor, kan det føre til elektriske støt, brann og/eller alvorlig personskade.

## VIKTIGE SIKKERHETSINSTRUKSJONER

- Les alle instruksjonene før du bruker produktet.
- For å redusere risikoen for skader, er nøye tilsyn nødvendig når produktet brukes i nærheten av barn.
- Ikke legg fingre eller hender i produktet.
- Bruk av tilbehør som ikke er anbefalt eller solgt av produsenten, kan føre til fare for brann, elektrisk støt eller personskade.
- Ikke bruk en batteripakke eller et apparat som er skadet eller modifisert. Skadde eller modifiserte batterier kan oppføre seg uforutsigbart og medføre brann, eksplosjon eller risiko for personskade.
- Arbeid i et godt ventilert område når du lader batteriet, og ikke begrens ventilasjonen på noen måte.
- Under farlige forhold kan væske komme ut av batteriet. Unngå kontakt. Hvis kontakt oppstår ved et uhell, skyll med vann. Får du væske i øynene, skal det i tillegg søkes medisinsk hjelp. Væske som blir slyngnet ut av batteriet, kan forårsake irritasjon eller brannskade.
- Ikke utsett batteripakken for brann eller for høy temperatur. Eksponering for ild eller temperaturer over 100°C kan forårsake eksplosjon.
- Ikke utsett strømomformeren for regn eller våte forhold. Vann som kommer inn i omformeren vil øke risikoen for elektrisk støt.
- Kraftomformeren er ikke beregnet på annen bruk enn å lade små (opptil 4,2 Amp for to USB-porter kombinert) USB-elektronikk eller små (opptil 150 W) vekselstrømsenheter. All annen bruk kan føre til skade.
- Slå av strømomformeren når den ikke er i bruk.
- Bruk strømomformeren bare med spesielt utpekte batteripakker. Bruk av andre batteripakker kan skape risiko for skader og brann.
- Ikke demonter strømomformeren, ta den med til en kvalifisert serviceperson når service eller reparasjon er nødvendig. Feil montering kan føre til fare for brann eller elektrisk støt.
- La strømomformeren repareres av en kvalifisert reparasjonspersonell som bare bruker identiske reservedeler.
- Dette vil sikre at sikkerheten til kraftomformeren opprettholdes.

- Ta vare på disse instruksjonene. Slå gjerne opp i dem, og bruk dem som veiledning for andre som vil bruke verktøyet. Hvis du låner ut verktøyet til andre, må også de få tilgang til denne brukerveiledningen slik at feilbruk av produktet og eventuelle påfølgende skader kan unngås.
- Kun for apparat i klasse II.
- **Bruk kun med batterier oppført i fig. A2.**

## SPESIFIKASJONER

Inndata	56 V
Utgangsbølgeform	Ren sinusbølge
USB-A-utgang	5 V  2.4 A, 12 W Maks
USB-C-port (Produksjon)	5 V  3 A, 9 V  3 A, 12 V  3 A, 15 V  5 A, 100 W Maks
AC-utgang (kontakt)	220-240 V ~ 50 Hz, 180 W kontinuerlig, 250 W Topp mer enn 3 sekunder
Vekt (Uten batteripakke)	0,68 kg
Anbefalt omgivelsestemperaturområde for drift	5 ° C - 40 ° C
Anbefalt omgivelsestemperaturområde for lagring	-20 ° C - 70 ° C

## PAKKELISTE (FIG. A1)

### BESKRIVELSE

#### KJENN DIN INVERTER (Fig. A1)

1. På-knapp
2. Håndtak
3. LED-knapp
4. LED lys
5. USB-C-port
6. USB-A-port
7. AC-utgangsport
8. Elektriske kontakter
9. Klynke

NO

## OPERASJON

**⚠ ADVARSEL:** For å redusere risikoen for elektrisk støt, koble kun ett elektrisk utstyr til stikkkontakten.

### APPLIKASJONER

Du kan bruke dette produktet til formålene som er oppført nedenfor:

- Leverer strøm til små AC-enheter via AC-utgangsport.
- Leverer strøm til kompatibel liten USB-elektronikk via USB-A- eller USB-C-utgangsporter.
- Gir lys under dårlige lysforhold eller fungerer som nødlystyr.

### INSTALLERE/FJERNE BATTERIPAKKE (Fig. B)

**Lad batteripakken helt opp før første gangs bruk.**

#### Å feste

Rett inn monteringssporene på strømomformeren med ribbene på batteripakken, og flytt deretter strømomformeren mot batteripakken til den klikker på plass.

#### Å fjerne

Hold i batteripakken med den ene hånden, og trekk strømomformeren med den andre hånden for å skille dem.

### SLÅ PÅ/AV STRØMOMFORMEREN (fig. C)

1. Installer batteripakken.
2. **For å slå på strømomformeren**, trykk på strømknapen og knappen vil lyse grønt, noe som indikerer at strømomformeren er aktivert.
3. **For å slå av strømomformeren**, trykk på strømknapen igjen og det grønne lyset vil slå seg av, noe som indikerer at strømomformeren er deaktivert.

#### MERK:

- Hvis det ikke er noen enhet tilkoblet, vil strømomformeren slå seg av automatisk etter 2 timer.
- Hvis enheter er tilkoblet, men USB-utgangsstrømmen ikke er mer enn 2W og AC-utgangseffekten er mindre enn 5W, vil strømomformeren slå seg av automatisk etter 2 timer.

C-1	På-knapp
-----	----------

### LED-LYS (Fig. D)

Strømomformeren er utstyrt med ett LED-lys plassert på toppen av enheten. Lyset gir lys under dårlige lysforhold eller fungerer som nødlystyr.

LED-lyset kan slås på når strømomformeren aktiveres eller deaktiveres.





- For å skru på LED-lyset, trykk på LED-knappen. Lyset vil tennes i lav lysstyrkemodus.
- Trykk på LED-knappen igjen for å bytte til høy lysstyrkemodus.
- Trykk på LED-knappen en tredje gang for å slå av LED-lyset.

I en hvilken som helst modus, trykk og hold inne LED-knappen i mer enn 1 sekund, og lyset vil bytte til blinkende "EMERGENCY"-modus. Trykk på LED-knappen igjen, lyset vil slå seg av.

D-1	LED-knapp	D-2	LED lys
-----	-----------	-----	---------

**NO**

## STATUSINDIKATOR

Strømknapp LED-indikator		Arbeidsforhold	Handling
Solid grønn		Standby	Normal operasjon. Strømomformeren vil slå seg av automatisk om 2 timer hvis det ikke er noen enhet tilkoblet.
		Den(e) tilkoblede USB-enheten(e) trekker ikke mer enn 2W og den tilkoblede AC-enheten trekker mindre enn 5W.	Strømomformeren kan fortsatt drive enhetene, men vil slå seg av automatisk om 2 timer. Hvis dette skjer, slå på strømomformeren igjen.
		Driver tilkoblede enheter	Normal operasjon.
Blinker grønt (1Hz) i 1 minutt, og slår seg deretter av		Lav batterispenning	Lade batteriet. Se "LADEBESKYTTELSE AV LAV BATTERIPAKKE" nedenfor.
Fast rød i 1 min, og slår seg deretter av		Strømomformeren eller batteripakken er overopphetet.	La enheten avkjøles, og start deretter omformeren på nytt. Se "OVERTEMPERATURBESKYTTELSE" nedenfor.
Blinker raskt rødt (2Hz) i 1 minutt, og slår seg deretter av		Strømomformeren kan være overbelastet eller kortslettet.	Koble enheten fra AC-utgangsporten, se "OVERBELASTNING ELLER KORTSLUTNINGSBESKYTTELSE" nedenfor.
Blinker sakte rødt (1Hz) i 1 minutt, og slår seg deretter av		Annen elektronikkfeil.	Koble fra enheten og koble den til igjen. Hvis den samme feilen oppstår igjen, kontakt EGO kundeservice-senter.

NO

### OVER TEMPERATURBESKYTTELSE

Hvis temperaturen på batteriet eller strømomformeren overstiger 70°C under drift, vil strømknappens LED-indikator lyse rødt i 1 minutt, og deretter vil temperaturskyttelseskreten slå av strømomformeren for å beskytte mot overopphetingskader. La batteriet og strømomformeren avkjøles til temperaturen faller under 67°C før du starter på nytt.

### LADINGSBESKYTTELSE MED LAV BATTERI

Når batteripakken når et lavt nivå, vil strømknappens LED-indikator blinke i 1 minutt og deretter slås strømomformeren av automatisk.

Lad batteripakken.

### OVERBELASTNING ELLER KORTSLUTNINGSBESKYTTELSE

Når den tilkoblede AC-enheten trekker mer enn nominell strøm til porten, vil strømknappens LED-indikator blinke raskt rødt i 1 minutt, og deretter slås strømomformeren automatisk av.

Koble fra AC-enheten.

### Slik kobler du til eksterne enheter:

1. Installer en batteripakke på strømomformeren.
2. Trykk på strømknappen for å slå på strømomformeren. LED-en i strømknappen vil lyse konstant grønt, noe som betyr at strømomformeren er klar til å levere strøm.
3. Koble enheter til strømomformers USB-porter og/eller 220-240V AC utgangsport. Omformeren vil begynne å drive enhetene automatisk.
4. Når strømomformeren ikke er i bruk, kobler du enheter fra strømomformeren, og trykker deretter på strømknappen for å slå av strømomformeren.
5. Fjern batteripakken fra strømomformeren.

## VEDLIKEHOLD

**⚠ ADVARSEL:** For å unngå alvorlig personskade, koble alltid fra alle enheter og fjern batteripakken fra strømomformeren når du rengjør eller utfører vedlikehold.

**⚠ ADVARSEL:** Når verktøyet trenger service, må bare identiske EGO-reservedeler benyttes. Bruk av andre deler kan skape fare eller forårsake produktskade. For å sikre sikkerhet og pålitelighet bør alle reparasjoner utføres av en kvalifisert servicetekniker.

### GENERELT VEDLIKEHOLD

Unngå bruk av løsemidler når plastdeler skal rengjøres. De fleste plasttyper kan ta skade av ulike typer løsemidler som er i salg, og kan dermed bli ødelagt. Bruk en ren klut for å fjerne skitt, støv, olje, fett, osv.

**⚠ ADVARSEL:** La ikke på noe tidspunkt bremsevæsker, bensin, petroleumsbaserte produkter, penetrerende oljer osv. komme i kontakt med plastdeler. Kjemikalier kan skade, svekke eller ødelegge plasten, noe som igjen kan medføre alvorlig personskade.

### OPPBEVARING AV VERKTØYET

- Fjern batteripakken fra strømomformeren.
- Rengjør omformeren grundig før oppbevaring.
- Oppbevar enheten på et tørt, godt ventilert område, innelåst eller høyt oppe, utilgjengelig for barn. Unngå å oppbevare verktøyet på eller ved siden av gjødsel, bensin eller andre kjemikalier.

### Beskytt miljøet



Elektrisk utstyr, brukte batterier og batteriladere må ikke kastes i husholdningsavfallet! Ta med dette produktet til autorisert gjenvinning, og gjør det tilgjengelig for separat innsamling. Elektriske verktøy må returneres til et miljøvennlig gjenvinningsanlegg.

NO



## FEILSØKING

PROBLEM	ÅRSAK	LØSNING
Strømomformeren kan ikke slås på.	<ul style="list-style-type: none"><li>■ Batteripakkens kapasitet er oppbrukt.</li><li>■ Batteripakken er for varm.</li><li>■ Annen elektronikkfeil.</li></ul>	<ul style="list-style-type: none"><li>■ Lad batteripakken.</li><li>■ Avkjøl batteripakken til temperaturen faller under 67°C.</li><li>■ Kontakt EGO kundeservicesenter for reparasjon.</li></ul>

## GARANTI

### EGO GARANTIPOLITIKK

Besøk nettsiden [egopowerplus.eu](http://egopowerplus.eu) for å se fullstendige vilkår og betingelser for EGO-garantireglene.

NO

**KEES VAN DER SPEK**  
TUIN EN PARKMACHINES ★ TER AAR

## ПРОЧИТАЙТЕ ВСЕ ИНСТРУКЦИИ!



ПРОЧИТАЙТЕ РУКОВОДСТВО ПОЛЬЗОВАТЕЛЯ

## СИМВОЛЫ БЕЗОПАСНОСТИ

Символы безопасности предназначены для привлечения внимания к возможным рискам. Символы безопасности, а также пояснения к ним, требуют особого внимания и понимания. Предупреждения по технике безопасности сами по себе не устраняют опасность. Инструкции и предупреждения не заменяют соответствующие меры по предотвращению несчастных случаев.

**⚠ ПРЕДУПРЕЖДЕНИЕ.** Перед использованием устройства внимательно прочитайте все инструкции в данном руководстве пользователя и ознакомьтесь с предупреждающими символами безопасности, такими как «ОПАСНОСТЬ», «ПРЕДУПРЕЖДЕНИЕ» и «ВНИМАНИЕ». Несоблюдение всех приведенных ниже инструкций может привести к поражению электрическим током, возникновению пожара и (или) получению серьезных травм.

## ИНСТРУКЦИЯ ПО ТЕХНИКЕ БЕЗОПАСНОСТИ

Далее приведено изображение и описание символов безопасности, которые могут присутствовать на данном устройстве. Перед сборкой или использованием внимательно прочитайте все инструкции, приведенные на устройстве, и соблюдайте их.

RU



Предупреждение об опасности



Прочитайте руководство по эксплуатации, чтобы уменьшить риск получения травм.



Во время дождя не используйте устройство и не оставляйте его вне помещения.



Используйте устройство только в помещении.



Конструкция с двойной изоляцией.



Неисправные электрические устройства нельзя выбрасывать вместе с бытовым мусором. Сдавайте их в авторизованные пункты сбора и утилизации.



Гарантированный уровень звуковой мощности. Уровень шума в окружающей среде в соответствии с директивой ЕС.



Соответствует основным требованиям стандартов безопасности Европейских директив.



Переменный ток



Данное изделие соответствует действующему законодательству Великобритании.



Постоянный ток

V

Вольт

Гц

Герц

A

Ампер

мин.

Минуты

Вт

Ватт

кг

Килограмм

°C

Градус Цельсия

**⚠ ПРЕДУПРЕЖДЕНИЕ.** Внимательно прочитайте все инструкции. Несоблюдение всех приведенных ниже инструкций может привести к поражению электрическим током, возникновению пожара и (или) получению серьезных травм.







## ВАЖНЫЕ ИНСТРУКЦИИ ПО ТЕХНИКЕ БЕЗОПАСНОСТИ

- Перед использованием устройства прочитайте все инструкции.
- Чтобы уменьшить риск получения травм, будьте предельно внимательны при использовании устройства рядом с детьми.
- Не помещайте пальцы и руки в устройство.
- Использование принадлежностей, не рекомендованных производителем или не приобретенных у него, может привести к возгоранию, поражению электрическим током или получению травмы.
- Не используйте аккумулятор и устройство, если они повреждены или подвергались модификациям. Поведение поврежденных или модифицированных аккумуляторов может быть непредсказуемым, что приведет к возгоранию, взрыву и риску получения травм.
- При зарядке аккумулятора работайте в хорошо проветриваемом помещении и никоим образом не ограничивайте вентиляцию.
- При неблагоприятных обстоятельствах из аккумулятора может потечь электролит. Избегайте контакта с ним. При случайном контакте промойте водой. Если жидкость попала в глаза, обратитесь к врачу. Жидкость из аккумуляторной батареи может вызвать раздражение и ожоги.
- Не подвергайте аккумуляторную батарею воздействию огня и высокой температуры. Воздействие огня или температуры выше 100 °C может привести к взрыву.
- Не подвергайте инвертор воздействию дождя или влажности. При попадании воды в инвертор увеличивается риск поражения электрическим током.
- Инвертор предназначен исключительно для зарядки небольших USB-устройств (до 4,2 А для двух USB-портов в общей сложности) или небольших (до 150 Вт) устройств переменного тока. Любое другое использование устройства может привести к его повреждению.
- Всегда выключайте устройство, если оно не используется

- Используйте инвертор только со специально предназначенными для него аккумуляторами. Использование любого другого вида аккумуляторных батарей может стать причиной несчастных случаев или пожара.
- Не разбирайте инвертор. В случае необходимости обслуживания или ремонта обратитесь к специалисту. Неправильная повторная сборка может привести к поражению электрическим током или пожару.
- Ремонт инвертора должен производиться квалифицированным специалистом с использованием только идентичных запасных частей.
- Это обеспечит безопасную работу инвертора.
- Сохраните данные инструкции. Регулярно просматривайте их и предоставляйте для ознакомления другим пользователям. Одалживая кому-либо устройство, передайте также данные инструкции для предотвращения неправильного использования и возможных травм.
- Только для устройств класса II.
- **Используйте только аккумуляторы, указанные на Рис. A2.**

RU

## ТЕХНИЧЕСКИЕ ХАРАКТЕРИСТИКИ

Вход	56 V 
Форма выходной волны	Чистая синусоида
Выход USB-A	5 V  2,4 A, 12 W Вт макс.
Порт USB-C (выход)	5 V  3 A, 9 V  3 A, 12 V  3 A, 15 V  5 A, 100 W Вт макс.
Выход переменного тока (розетка)	220–240 В перем. тока, 50 Гц, 180 Вт непрерывная, 250 Вт пиковая более 3 секунд
Масса (без аккумулятора)	0,68 кг
Рекомендуемый диапазон рабочих температур	От 5 до 40°C
Рекомендуемый диапазон температур хранения	От -20 до 70°C

## КОМПЛЕКТ ПОСТАВКИ (РИС. А1)

### ОПИСАНИЕ

#### ЧАСТИ ИНВЕРТОРА (Рис. А1)

1. Кнопка питания
2. Ручка
3. Кнопка светодиодного фонаря
4. Светодиодная подсветка
5. Порт USB-C
6. Порт USB-A
7. Выходной порт переменного тока
8. Электрические контакты
9. Защелка

### ИСПОЛЬЗОВАНИЕ

**⚠ ПРЕДУПРЕЖДЕНИЕ.** Для снижения риска поражения электрическим током подключайте к розетке только один электроприбор.

#### ПРИМЕНЕНИЕ

Данное устройство можно использовать в следующих целях.

- Питание небольших устройств переменного тока через выходной порт переменного тока.
- Питание небольших совместимых электронных устройств USB через выходные порты USB-A и USB-C.
- Обеспечение освещения в условиях низкой освещенности или в качестве аварийного маяка.

#### УСТАНОВКА И ИЗВЛЕЧЕНИЕ АККУМУЛЯТОРА (Рис. В)

**Перед первым использованием полностью зарядите аккумулятор.**

##### Установка

Совместите монтажные пазы на инверторе с ребрами на аккумуляторной батарее, затем сдвиньте инвертор к аккумуляторной батарее до щелчка.

##### Извлечение

Держите аккумуляторную батарею одной рукой, а другой рукой потяните инвертор, чтобы разъединить их.

#### ВКЛЮЧЕНИЕ И ВЫКЛЮЧЕНИЕ ИНВЕРТОРА (Рис. С)

1. Установите аккумулятор.
2. Чтобы включить инвертор, нажмите кнопку питания. Кнопка будет светиться зеленым, это означает, что инвертор включен. что инвертор активирован.
3. Чтобы выключить инвертор, снова нажмите кнопку питания. Зеленый индикатор погаснет, это означает, что инвертор отключен. что инвертор отключен.

#### ПРИМЕЧАНИЕ.

- При отсутствии подключенных устройств инвертор автоматически отключится через 2 часа.
- Если устройства подключены, но выходная мощность USB не превышает 2 Вт, а выходная мощность переменного тока составляет менее 5 Вт, инвертор автоматически отключится через 2 часа.

С-1	Кнопка питания
-----	----------------

**RU**

#### СВЕТОДИОДНЫЙ ФОНАРЬ (Рис. D)

Инвертор оснащен одним светодиодным фонарем, расположенным в верхней части устройства. Фонарь обеспечивает свет в условиях низкой освещенности или служит аварийным маяком.

Светодиодный фонарь может включаться всякий раз, когда инвертор включается или выключается.

- Чтобы включить светодиодный фонарь, нажмите кнопку светодиодного фонаря. Фонарь включится в режиме низкой яркости.
- Нажмите кнопку еще раз, чтобы переключиться в режим высокой яркости.
- Нажмите кнопку в третий раз, чтобы выключить светодиодный фонарь.

В любом режиме нажмите и удерживайте кнопку светодиодного фонаря более 1 секунды, чтобы активировать мигающий АВАРИЙНЫЙ режим. Нажмите кнопку еще раз, чтобы выключить фонарь.

D-1	Кнопка светодиодного фонаря	D-2	Светодиодный фонарь
-----	-----------------------------	-----	---------------------

## ИНДИКАТОР СОСТОЯНИЯ

Светодиодный индикатор кнопки питания		Рабочие условия	Действие
Светится зеленым		Режим ожидания	Нормальная работа. При отсутствии подключенных устройств инвертор автоматически отключится через 2 часа.
		Подключенные USB-устройства потребляют не более 2 Вт, а подключенное устройство переменного тока потребляет менее 5 Вт.	Инвертор по-прежнему может использоваться для питания устройств, но автоматически отключится через 2 часа. В этом случае снова включите инвертор.
		Питание подключенных устройств	Нормальная работа.
Мигает зеленым (1 Гц) в течение 1 минуты, затем гаснет		Низкое напряжение аккумулятора	Зарядите аккумулятор. См. раздел «ЗАЩИТА ОТ НИЗКОГО ЗАРЯДА АККУМУЛЯТОРА».
Светится красным 1 минуту, затем гаснет		Перегрев инвертора или аккумулятора	Дайте устройству остыть, затем перезапустите инвертор. См. раздел «ЗАЩИТА ОТ ПЕРЕГРЕВА».
Быстро мигает красным (2 Гц) в течение 1 минуты, затем гаснет		Перегрузка или короткое замыкание инвертора	Отключите устройство от выходного порта переменного тока. См. раздел «ЗАЩИТА ОТ ПЕРЕГРУЗКИ И КОРОТКОГО ЗАМЫКАНИЯ».
Медленно мигает красным (1 Гц) в течение 1 минуты, затем гаснет		Другие ошибки электроники.	Отключите устройство и снова подключите его. Если неисправность повторится, обратитесь в сервисный центр EGO.

RU

### ЗАЩИТА ОТ ПЕРЕГРЕВА

Если во время работы температура аккумулятора или инвертора превышает 70 °C, светодиодный индикатор кнопки питания будет светиться красным в течение 1 минуты, а затем цепь защиты от перегрева отключит инвертор для защиты от перегрева. Перед перезапуском дайте аккумулятору и инвертору остыть, пока температура не упадет ниже 67 °C.

### ЗАЩИТА ОТ НИЗКОГО ЗАРЯДА АККУМУЛЯТОРА

Когда заряд аккумулятора достигает низкого уровня, светодиодный индикатор кнопки питания будет мигать в течение 1 минуты, а затем инвертор автоматически отключится.

Зарядите аккумулятор.

### ЗАЩИТА ОТ ПЕРЕГРУЗКИ И КОРОТКОГО ЗАМЫКАНИЯ

Если подключенное устройство переменного тока потребляет больше номинальной мощности порта, светодиодный индикатор кнопки питания будет быстро мигать красным в течение 1 минуты, а затем инвертор автоматически отключится.

Отключите устройство переменного тока.

#### Подключение внешних устройств

1. Подсоедините аккумуляторную батарею к инвертору.
2. Нажмите кнопку питания, чтобы включить инвертор. Светодиод на кнопке питания будет светиться зеленым. Это означает, что инвертор готов к подаче питания.

3. Подключите устройства к USB-портам инвертора и (или) выходному порту переменного тока 220–240 В. Инвертор начнет питание устройств автоматически.
4. Если инвертор не используется, отключите устройства от инвертора, затем нажмите кнопку питания, чтобы выключить инвертор.
5. Отсоедините аккумулятор от инвертора.

## ОБСЛУЖИВАНИЕ

**⚠ ПРЕДУПРЕЖДЕНИЕ.** Во избежание серьезных травм всегда отсоединяйте все устройства и извлекайте аккумулятор из инвертора перед чисткой или обслуживанием.

**⚠ ПРЕДУПРЕЖДЕНИЕ.** При ремонте используйте только идентичные запасные части EGO. Использование других запасных частей может привести к возникновению опасной ситуации или повреждению устройства. Для обеспечения безопасности и надежности устройства его ремонт должен выполнять квалифицированный специалист.

### ОБЩЕЕ ОБСЛУЖИВАНИЕ

Не используйте растворители для очистки пластиковых частей. Большинство пластиковых частей чувствительны к различным бытовым растворителям и могут быть повреждены. Для очистки от грязи, пыли, масла, смазки и т. п. используйте чистую ткань.

**⚠ ПРЕДУПРЕЖДЕНИЕ.** Не допускайте попадания на пластиковые части тормозной жидкости, бензина, продуктов на нефтяной основе, пропитывающих масел и т. д. Химические вещества могут повредить, ослабить или разрушить пластик, что приведет к получению серьезных травм.

### ХРАНЕНИЕ УСТРОЙСТВА

- Отсоедините аккумулятор от инвертора.
- Прежде чем убрать инвертор на хранение, тщательно очистите его.
- Храните устройство в сухом, хорошо проветриваемом, закрытом или высоком месте, недоступном для детей. Не храните устройство рядом с удобрениями, бензином или другими химическими веществами.

### Защита окружающей среды



Не выбрасывайте электроприборы, зарядные устройства и аккумуляторные батареи вместе с бытовыми отходами! Отправьте данное изделие на переработку в специализированное предприятие или сдайте его для раздельного сбора. Электроинструменты должны быть возвращены на перерабатывающее предприятие, не наносящее ущерба окружающей среде.

RU



## УСТРАНЕНИЕ НЕПОЛАДОК

ПРОБЛЕМА	ПРИЧИНА	РЕШЕНИЕ
Инвертор не включается.	<ul style="list-style-type: none"><li>■ Аккумулятор разряжен.</li><li>■ Аккумулятор перегрелся.</li><li>■ Другие ошибки электроники.</li></ul>	<ul style="list-style-type: none"><li>■ Зарядите аккумулятор.</li><li>■ Дайте аккумулятору остыть, пока температура не упадет ниже 67°C.</li><li>■ Обратитесь в сервисный центр EGO для ремонта.</li></ul>

## ГАРАНТИЯ

### ГАРАНТИЙНАЯ ПОЛИТИКА EGO

Посетите веб-сайт [egopowerplus.eu](http://egopowerplus.eu), чтобы ознакомиться со всеми условиями и сроками гарантийной политики EGO.

RU

**KEES VAN DER SPEK**  
TUIN EN PARKMACHINES ★ TER AAR

## PRZECZYTAJ WSZYSTKIE INSTRUKCJE!



PRZECZYTAJ INSTRUKCJĘ OBSŁUGI

## SYMBOL BEZPIECZEŃSTWA

Celem symboli bezpieczeństwa jest zwrócenie uwagi użytkownika na możliwe zagrożenia. Symbole bezpieczeństwa i objaśnienia do nich zasługują na to, aby je uważnie przestudiować i zrozumieć. Symbole bezpieczeństwa nie eliminują same z siebie jakichkolwiek zagrożeń. Podawane w nich instrukcje i ostrzeżenia nie zastępują odpowiednich środków zapobiegania wypadkom.

**! OSTRZEŻENIE:** Przed użyciem narzędzia należy koniecznie przeczytać ze zrozumieniem wszystkie instrukcje dotyczące bezpieczeństwa podane w podręczniku użytkownika, łącznie z wszystkimi symbolami ostrzegawczymi takimi jak „NIEBEZPIECZEŃSTWO”, „OSTRZEŻENIE” i „UWAGA”. Niestosowanie się do wszystkich podanych niżej instrukcji może doprowadzić do porażenia prądem, pożaru i/lub poważnych urazów ciała.

## INSTRUKCJE DOTYCZĄCE BEZPIECZEŃSTWA

Na tej stronie pokazano i opisano symbole bezpieczeństwa, które mogą występować na produkcie. Przed podjęciem próby złożenia i użycia urządzenia należy przeczytać i zrozumieć wszystkie instrukcje dotyczące maszyny oraz zastosować się do nich.

PL



Ostrzeżenie dotyczące bezpieczeństwa



Aby ograniczyć ryzyko urazów, użytkownik musi przeczytać instrukcję operatora.



Nie używać w deszczu i nie zostawiać na dworze podczas deszczu.



Urządzenia należy używać wyłącznie w pomieszczeniach



Konstrukcja z podwójną izolacją



Zużytych wyrobów elektrycznych nie należy wyrzucać razem ze zwykłymi odpadami domowymi. Należy je oddać do autoryzowanego punktu recyklingu.



Gwarantowany poziom mocy akustycznej. Emisja hałasu do środowiska zgodnie z dyrektywą Wspólnoty Europejskiej.



Ten produkt jest zgodny z obowiązującymi dyrektywami WE.



Prąd przemienny



Produkt jest zgodny z dyrektywami obowiązującymi w Wielkiej Brytanii.



Prąd stały

V Napięcie

Hz

Herc

A Ampery

min.

Minuty

W Wat

kg

Kilogram

°C Celsjusz







**⚠ OSTRZEŻENIE:** Prosimy przeczytać ze zrozumieniem wszystkie instrukcje. Niestosowanie się do wszystkich podanych niżej instrukcji może doprowadzić do porażenia prądem, pożaru i/lub poważnych obrażeń.

## WAŻNE INSTRUKCJE DOTYCZĄCE BEZPIECZEŃSTWA

- Przed użyciem urządzenia należy przeczytać wszystkie instrukcje.
- Aby zmniejszyć ryzyko obrażeń, w przypadku używania urządzenia w pobliżu dzieci należy zachować zdwojoną ostrożność.
- Nie należy wkładać do urządzenia palców ani dłoni.
- Używanie akcesoriów niezalecanych i niesprzedawanych przez producenta stwarza ryzyko pożaru, porażenia prądem lub urazów osób.
- Nie należy używać akumulatora lub urządzenia, które są uszkodzone lub zostały poddane przeróbkom. Uszkodzone lub zmodyfikowane akumulatory mogą zachowywać się w sposób nieprzewidywalny, co może doprowadzić do pożaru lub wybuchu lub stwarzać ryzyko urazów.
- Akumulator należy ładować w miejscu o dobrej wentylacji, której nie wolno w żaden sposób blokować.
- W niesprzyjających warunkach może dojść do wycieku cieczy z akumulatora. Należy wtedy unikać wszelkiego kontaktu z tą cieczą. W razie przypadkowego kontaktu ze skórą, zabrudzone miejsce należy obficie przemyć wodą. Jeżeli płyn dostanie się do oczu, należy dodatkowo zasięgnąć porady lekarza. Płyn wyciekający z akumulatora może powodować podrażnienie lub oparzenia.
- Nie należy narażać akumulatora na kontakt z ogniem lub zbyt wysokimi temperaturami. Ogień lub temperatury przekraczające 100°C mogą doprowadzić do wybuchu.
- Przetwornicę należy chronić przed deszczem i wilgocią. Woda dostająca się do przetwornicy zwiększa ryzyko porażenia prądem.
- Przetwornica nie jest przeznaczona do jakichkolwiek zastosowań innych niż ładowanie małych urządzeń elektronicznych USB (do 4,2 A na 2 porty USB łącznie) lub małych urządzeń elektrycznych na prąd przemienny (do 150 W). Jakiegokolwiek inne zastosowania mogą doprowadzić do usterki.
- Gdy przetwornica nie jest używana należy ją wyłączyć.
- Przetwornicy należy używać wyłącznie z dedykowanymi do niej akumulatorami. Użycie jakiegokolwiek innych akumulatorów grozi obrażeniami i pożarem.

- Przetwornicy nie należy rozmontowywać, jeśli konieczna jest interwencja serwisowa lub naprawa, urządzenie należy oddać do wykwalifikowanego serwisanta. Niewłaściwe złożenie po zdemontowaniu grozi pożarem lub porażeniem prądem.
- Serwisowanie przetwornicy należy powierzać wykwalifikowanemu serwisantowi. Do naprawy należy używać wyłącznie części zamiennych identycznych z oryginalnymi.
- Zapewni to bezpieczeństwo eksploatacji przetwornicy.
- Niniejszą instrukcję należy zachować. Zachęcamy do częstego korzystania z niej. Instrukcja może też posłużyć do przeszkolenia innych osób, które będą używały narzędzia. Jeśli narzędzie zostanie komuś pożyczone, osobie tej należy również udostępnić niniejszą instrukcję, aby zapobiec niewłaściwemu użytkowaniu i możliwym urazom.
- Tylko do urządzeń klasy II.
- **Należy używać wyłącznie akumulatorów podanych na rys. A2.**

## SPECYFIKACJA

Wejście	56 V 
Kształt fali wyjściowej	Czysta fala sinusoidalna
Wyjście USB-A	5 V  2.4 A, 12 W maks.
Port USB-C (Wyjście)	5 V  3 A, 9 V  3 A, 12 V  3 A, 15 V  5 A, 100 W maks.
Wyjście AC (gniazdo)	220-240 V ~ 50 Hz, 180 W mocy ciągłej, 250 W mocy szczytowej przez ponad 3 sekundy
Ciężar (bez akumulatora)	0,68 kg
Zalecany zakres temperatury otoczenia do pracy	5°C - 40°C
Zalecany zakres temperatury otoczenia podczas przechowywania	-20°C - 70°C

## LISTA ELEMENTÓW W OPAKOWANIU (RYS. A1)

### OPIS

#### ZAPOZNANIE SIĘ Z PRZETWORNICĄ (Rys. A1)

1. Przycisk zasilania
2. Uchwyt
3. Przycisk LED
4. Lampka LED
5. Port USB-C
6. Port USB-A
7. Port wyjściowy AC
8. Styki elektryczne
9. Zatrask

### UŻYTKOWANIE

**⚠ OSTRZEŻENIE:** Aby ograniczyć ryzyko porażenia prądem, do kontaktu należy podłączać tylko jedno urządzenie elektryczne.

#### ZASTOSOWANIA

Urządzenia można używać wyłącznie do celów podanych poniżej:

- Zasilanie małych urządzeń AC przez port wyjściowy AC.
- Zasilanie kompatybilnej małej elektroniki USB przez porty wyjściowe USB-A lub USB-C.
- Zapewnia światło w warunkach słabego oświetlenia lub służy jako awaryjny sygnalizator świetlny.

#### ZAKŁADANIE/WYJMOWANIE AKUMULATORA (Rys. B)

**Przed pierwszym użyciem należy całkowicie naładować akumulator.**

#### Zakładanie

Otwory montażowe na przetwornicy należy dopasować do żeberk na akumulatorze; następnie należy przysunąć przetwornicę do akumulatora aż znajdzie się ona w odpowiedniej pozycji.

#### Wyjmowanie

Aby rozdzielić akumulator i przetwornicę, należy przytrzymać akumulator jedną ręką i pociągnąć przetwornicę drugą.

#### WŁĄCZANIE/WYŁĄCZANIE INWERTERA ZASILANIA (rys. C)

1. Zainstalować akumulator.
2. **Aby włączyć przetwornicę**, naciśnij przycisk zasilania, a przycisk podświetli się na zielono, co oznacza, że przetwornica jest włączona.
3. **Aby wyłączyć przetwornicę**, należy ponownie nacisnąć przycisk zasilania, a zielona dioda zgaśnie, co oznacza, że przetwornica jest wyłączona.

#### UWAGA:

- Jeśli żadne urządzenie nie jest podłączone, przetwornica wyłączy się automatycznie po 2 godzinach.
- Jeśli urządzenia są podłączone, ale prąd wyjściowy USB nie przekracza 2 W, a moc wyjściowa AC jest mniejsza niż 5 W, przetwornica wyłączy się automatycznie po 2 godzinach.

C-1	Przycisk zasilania
-----	--------------------

PL

#### KONTROLKI LED (Rys. D)

Przetwornica jest wyposażona w jedną diodę LED umieszczoną w górnej części urządzenia. Lampa zapewnia światło w warunkach słabego oświetlenia lub służy jako awaryjny sygnalizator świetlny.





Dioda LED może włączać się po aktywacji lub dezaktywacji przetwornicy.

- Aby włączyć diodę LED, naciśnij przycisk LED. Światło włączy się w trybie niskiej jasności.
- Naciśnij ponownie przycisk LED, aby przełączyć na tryb wysokiej jasności.
- Naciśnij przycisk LED po raz trzeci, aby wyłączyć światło LED.

W dowolnym trybie wciśnięcie i przytrzymanie przycisku LED przez ponad 1 sekundę powoduje, że kontrolki przełączą się w tryb „AWARYJNY” i będą migać. Kolejne wciśnięcie przycisku LED spowoduje wyłączenie kontrolki LED.

D-1	Przycisk LED	D-2	Światła LED
-----	--------------	-----	-------------

## WSKAŹNIK STANU

Wskaźnik LED na przycisku zasilania		Stan pracy	Działanie
Świeci na zielono		Gotowość	Normalne działanie. Przetwornica wyłączy się automatycznie po 2 godzinach, jeśli nie zostanie podłączone żadne urządzenie.
		Podłączone urządzenia USB pobierają nie więcej niż 2 W, a podłączone urządzenia AC pobierają mniej niż 5 W.	Przetwornica może nadal zasilac urządzenia, ale wyłączy się automatycznie po 2 godzinach. W takim przypadku należy ponownie włączyć przetwornicę.
		Zasilanie podłączonych urządzeń	Normalne działanie.
Miga na zielono (1 Hz) przez 1 minutę, a następnie wyłącza się		Niskie napięcie akumulatora	Naładowac akumulator. Patrz czesc „OCHRONA PRZED NISKIM POZIOMEM NAŁADOWANIA AKUMULATORA” ponizej.
Świecenie na czerwono przez 1 minutę, a następnie wyłączenie się.		Przetwornica lub akumulator jest przegrzana/-y.	Pozostawic urządzenie do ostygnięcia, a następnie ponownie włączyc przetwornicę. Patrz czesc „OCHRONA PRZED PRZEGRZANIEM” ponizej.
Miga szybko na czerwono (2 Hz) przez 1 minutę, a następnie wyłącza się.		Przetwornica może byc przeciążona lub zwarta.	Odlączyc urządzenie od portu wyjściowego AC, patrz czesc „OCHRONA PRZED PRZECIĄŻENIEM LUB ZWARCIEM” ponizej.
Miga powoli na czerwono (1 Hz) przez 1 minutę, a następnie wyłącza się.		Inny bład elektroniki.	Odlączyc urządzenie i podlączyć je ponownie. Jeśli ta sama usterka wystapi ponownie, skontaktowac się z centrum obsługi klienta marki EGO.

PL

### OCHRONA PRZED PRZEGRZANIEM

Jeśli temperatura akumulatora lub przetwornicy przekroczy 70°C podczas pracy, wskaźnik LED przycisku zasilania będzie świecił na czerwono przez 1 minutę, a następnie obwód zabezpieczający przed przegrzaniem wyłączy przetwornicę. Przed ponownym uruchomieniem należy odczekać, aż temperatura akumulatora i przetwornicy spadnie poniżej 67°C.

### OCHRONA PRZED NISKIM POZIOMEM NAŁADOWANIA AKUMULATORA

Gdy poziom naładowania akumulatora osiągnie niski poziom, wskaźnik LED przycisku zasilania będzie migał przez 1 minutę, a następnie przetwornica wyłączy się automatycznie.

Naładować akumulator.

### OCHRONA PRZED PRZECIĄŻENIEM LUB ZWARCIEM

Gdy podłączone urządzenie AC pobiera więcej niż moc znamionowa portu, wskaźnik LED przycisku zasilania będzie szybko migał na czerwono przez 1 minutę, a następnie przetwornica wyłączy się automatycznie.

Odląć urządzenie zasilane prądem przemiennym.

#### Aby podlączyć urządzenia zewnętrzne:

1. Zainstalować akumulator w przetwornicy.
2. Naciśnij przycisk zasilania, aby włączyć przetwornicę. Dioda LED w przycisku zasilania zaświeci się na zielono, co oznacza, że przetwornica jest gotowa do zasilania.
3. Podlączyć urządzenia do portów USB przetwornicy/ lub portu wyjściowego 220-240 V AC. Przetwornica

automatycznie rozpocznie zasilanie urządzeń.

4. Gdy przetwornica nie jest używana, należy odłączyć od niej urządzenia, a następnie nacisnąć przycisk zasilania, aby wyłączyć przetwornicę.
5. Wyjąć akumulator z przetwornicy.

## KONSERWACJA

**⚠ OSTRZEŻENIE:** Aby uniknąć poważnych urazów ciała, przed czyszczeniem lub wykonywaniem czynności konserwacyjnych należy zawsze odłączyć wszystkie urządzenia i wyjąć akumulator z przetwornicy.

**⚠ OSTRZEŻENIE:** Podczas serwisowania należy używać wyłącznie części zamiennych EGO identycznych z oryginalnymi. Używanie jakichkolwiek innych części stwarza ryzyko i może spowodować usterkę produktu. Aby zagwarantować bezpieczeństwo i niezawodność, wszystkie naprawy powinny być wykonywane przez wykwalifikowanych techników serwisu.

### KONSERWACJA OGÓLNA

Podczas czyszczenia części plastikowych należy unikać używania rozpuszczalników. Pod wpływem kontaktu z różnego rodzaju rozpuszczalnikami dostępnymi w handlu większość tworzyw może ulec uszkodzeniu. Do usuwania zabrudzeń, kurzu, oleju, smaru itp. należy używać czystej ściereczki.

**⚠ OSTRZEŻENIE:** Nigdy nie należy dopuszczać do zetknięcia się elementów plastikowych z substancjami takimi jak płyn hamulcowy, benzyna, produkty ropopochodne, oleje penetrujące itp. Substancje chemiczne mogą uszkodzić, osłabić lub zniszczyć tworzywa, co może w konsekwencji spowodować poważne obrażenia.

### PRZECHOWYWANIE URZĄDZENIA

- Wyjąć akumulator z przetwornicy.
- Przed schowaniem przetwornicę należy dokładnie wyczyścić.
- Urządzenie należy przechowywać w suchym i przewiewnym miejscu niedostępnym dla dzieci: albo pod kluczem, albo wystarczająco wysoko. Urządzenia nie należy używać na nawozach lub w ich pobliżu, to samo dotyczy podłoża zanieczyszczonych benzyną i substancjami chemicznymi.

### Ochrona środowiska



Urządzeń elektrycznych, zużytych akumulatorów i ładowarki nie należy wyrzucać do zwykłych zmieszanych śmieci domowych! Produkt należy oddać do zbiórki selektywnej w autoryzowanym punkcie recyklingu. Elektronarzędzia należy oddawać do przyjaznego dla środowiska zakładu recyklingu.



## ROZWIĄZYWANIE PROBLEMÓW

PROBLEM	PRZYCZYNA	ROZWIĄZANIE
Nie można włączyć przetwornicy.	<ul style="list-style-type: none"><li>■ Rozładowany akumulator.</li><li>■ Akumulator jest zbyt gorący.</li><li>■ Inny błąd elektroniki.</li></ul>	<ul style="list-style-type: none"><li>■ Naładować akumulator.</li><li>■ Pozwolić akumulatorowi ostygnąć do temperatury poniżej 67°C.</li><li>■ Skontaktować się z Centrum Obsługi Klienta EGO w celu dokonania naprawy.</li></ul>

## GWARANCJA

### POLITYKA GWARANCYJNA EGO

W celu zapoznania się z wszystkimi warunkami polityki gwarancyjnej EGO prosimy odwiedzić stronę [egopowerplus.eu](http://egopowerplus.eu).

PL

**KEES VAN DER SPEK**  
TUIN EN PARKMACHINES ★ TER AAR

## PŘEČTĚTE SI VŠECHNY POKYNY!



PŘEČTĚTE SI NÁVOD K OBSLUZE

## BEZPEČNOSTNÍ SYMBOL

Účelem bezpečnostních symbolů je upoutat vaši pozornost k případným nebezpečím. Bezpečnostní symboly a jejich vysvětlení vyžadují vaši zvýšenou pozornost a porozumění. Výstražné symboly samy o sobě nevylučují žádné nebezpečí. Pokyny a varování nejsou náhradou vhodných opatření pro prevenci úrazů.

**VAROVÁNÍ:** Před použitím tohoto nástroje si přečtěte a seznámte se se všemi bezpečnostními pokyny v tomto návodu k obsluze včetně veškerých výstražných symbolů jako např. „**NEBEZPEČÍ**“, „**VAROVÁNÍ**“ a „**UPOZORNĚNÍ**“. Nedodržení níže uvedených pokynů může mít za následek úraz elektrickým proudem, požár a/nebo vážná zranění osob.

## BEZPEČNOSTNÍ POKYNY

Na této stránce jsou zobrazeny a popsány bezpečnostní symboly, které se mohou na výrobku objevit. Před montáží a provozem si přečtěte, seznámte se a dodržujte veškeré pokyny ke stroji.



Bezpečnostní upozornění



Z důvodu snížení rizika úrazu si musí uživatel přečíst návod k obsluze.



Nepoužívejte v dešti ani nenechávejte venku na dešti.



Toto zařízení použijte výhradně v interiéru



Konstrukce se zdvojenou izolací



Odpadní elektrické výrobky se nesmí likvidovat s domovním odpa-dem. Odevzdejte je do autorizovaného recyklačního střediska.



Garantovaná hladina akustického výkonu. Emise hluku do prostředí dle směrnice Evropského společenství.



Tento výrobek je v souladu s platnými směrnici ES.



Střídavý proud



Tento výrobek je v souladu s platnými předpisy ve Spojeném království.



Stejnoseměrný proud

V Napětí

Hz Hertz

A Ampéry

min. Minuty

W Watt

kg Kilogram

°C Celsius

GZ







**⚠ VAROVÁNÍ:** Přečtěte si všechny pokyny a seznamte se s nimi. Nedodržení níže uvedených pokynů může mít za následek úraz elektrickým proudem, požár anebo vážná poranění osob.

## DŮLEŽITÉ BEZPEČNOSTNÍ POKYNY

- PŘED POUŽITÍM TOHOTO VÝROBKU SI PŘEČTĚTE VŠECHNY POKYNY!
- Pokud výrobek používáte v blízkosti dětí, snížíte riziko úrazu, pokud budou pod dohledem dospělé osoby.
- Do výrobku nevkládejte prsty ani ruce.
- Použití příslušenství, které nedoporučuje nebo neprodává výrobce může vést k riziku vzniku požáru, úrazu elektrickým proudem nebo úrazu osob.
- Nepoužívejte akumulátor nebo přístroj, který je poškozený nebo upravený. Poškozené nebo upravené akumulátory se mohou chovat nepředvídatelně, což může vést k požáru, výbuchu nebo nebezpečí zranění.
- Při nabíjení baterie pracujte v dobře větraném prostoru a žádným způsobem neomezujte větrání.
- V nevhodných podmínkách může z akumulátoru unikat kapalina. Zabraňte kontaktu. Při náhodném kontaktu opláchněte vodou. Při zasažení očí kapalinou vyhledejte lékařskou pomoc. Unikající kapalina z akumulátoru může způsobit podráždění pokožky nebo popáleniny.
- Nevystavujte akumulátor ohni nebo příliš vysoké teplotě. Při vystavení ohni nebo teplotě nad 100 ° C může dojít k výbuchu.
- Nevystavujte napájecí měnič dešti nebo vlhkému prostředí. Voda vnikající do napájecího měniče zvyšuje riziko úrazu elektrickým proudem.
- Napájecí měnič je určen výhradně k nabíjení malých elektronických USB zařízení (až 4,2 A pro dva USB porty společně) nebo malých zařízení pracujících na střídavém proudu (až 150 W). Jakékoli jiné použití může způsobit poškození.
- Pokud se napájecí měnič nepoužívá, vypněte jej.
- Používejte napájecí měnič pouze se specifikovanými akumulátory. Použití jiných akumulátorů může způsobit riziko úrazu a požáru.
- V případě nutného servisu nebo opravy napájecí měnič nerozebírejte, ale zanechte jej do odborného servisu. Nesprávná montáž může způsobit požár nebo úraz elektrickým proudem.
- Servis vašeho napájecího měniče světe kvalifikovanému opraváři, který používá pouze originální náhradní díly.
- Tím zajistíte jeho bezpečnost.

- Uložte si tyto pokyny. Používejte je často a také k poučení dalších osob, které mohou toto zařízení používat. Pokud zařízení někomu půjčíte, půjčte mu také tento návod k obsluze, aby nedošlo k nesprávnému použití výrobku nebo případně k úrazu.
- Pouze pro spotřebiče třídy II.
- **Používejte pouze s akumulátory uvedenými na obr. A2.**

## TECHNICKÉ ÚDAJE

Vstup	56 V 
Tvar výstupní vlny	Čistá sinusová vlna
Výstup USB-A	5 V  2.4 A, max. 12 W
Port USB-C (výstup)	5 V  3 A, 9 V  3 A, 12 V  3 A, 15 V  5 A, max. 100 W
Výstup střídavého proudu (zásuvka)	220-240 V~ 50 Hz, 180 W trvale, 250 W špičkově více než 3 sekundy
Hmotnost (bez akumulátoru)	0,68 kg
Doporučený rozsah okolní teploty pro provoz	От 5 до 40°С
Doporučený rozsah okolní teploty pro skladování	От -20 до 70°С

## OBSAH BALENÍ (OBR. A1)

## POPIS

### SEZNAMTE SE S VAŠIM MĚNIČEM (Obr. A1)

1. Hlavní vypínač
2. Rukojeť
3. LED tlačítko
4. LED světlo
5. Port USB-C
6. Port USB-A
7. Výstupní port AC
8. Elektrické kontakty
9. Západka

## OBSLUHA

**VAROVÁNÍ:** Pro snížení rizika úrazu elektrickým proudem zapojte do zásuvky pouze jedno elektrické zařízení.

### POUŽITÍ

Výrobek lze použít k následujícím účelům:

- Napájení malých zařízení střídavým proudem přes střídavý výstupní port.
- Napájení kompatibilní malé elektroniky USB prostřednictvím výstupních portů USB-A nebo USB-C.
- Poskytuje světlo za špatných světelných podmínek nebo slouží jako nouzový světelný maják.

### INSTALACE/VYJMUTÍ AKUMULÁTORU (Obr. B)

**Před prvním použitím akumulátor plně nabijte.**

#### Instalace

Zarovnejte montážní štěrby na měniči s žebry na akumulátoru a potom posuňte měnič směrem k akumulátoru, dokud nezapadne na místo.

#### Vyjmutí

Chcete-li je rozpojit, držte akumulátor jednou rukou a zatáhněte za měnič druhou rukou.

### ZAPNUTÍ/VYPNUTÍ NAPÁJECÍHO MĚNIČE (obr. C)

1. Nainstalujte akumulátor.
2. **Chcete-li měnič zapnout**, stiskněte hlavní vypínač a tlačítko se rozsvítí zeleně, což znamená, že je měnič aktivován.
3. **Chcete-li měnič vypnout**, stiskněte znovu hlavní vypínač a zelená kontrolka zhasne, což znamená, že je měnič deaktivován.

### POZNÁMKA:

- Pokud není připojeno žádné zařízení, měnič se automaticky vypne za 2 hodiny.
- Pokud jsou připojena zařízení, ale výstupní proud USB není vyšší než 2 W a výstupní výkon střídavého proudu je nižší než 5 W, měnič se za 2 hodiny automaticky vypne.

C-1	Hlavní vypínač
-----	----------------

### LED SVĚTLA (obr. D)

Měnič je vybaven jedním LED světlem umístěným na horní straně jednotky. Světlo svítí za špatných světelných podmínek nebo slouží jako nouzový světelný maják.

LED světlo se může rozsvítit vždy, když je napájecí měnič aktivován nebo deaktivován.

- Chcete-li rozsvítit LED světlo, stiskněte tlačítko LED. Světlo se zapne v režimu nízkého jasu.
- Opětovným stisknutím tlačítka LED přepnete do režimu vysokého jasu.
- Stisknutím tlačítka LED potřetí vypnete LED světlo.

V libovolném režimu stiskněte a podržte tlačítko LED déle než 1 sekundu a světla se přepnou do blikajícího režimu „STAV NOUZE“. Znovu stiskněte tlačítko LED, světlo se vypne.

D-1	LED tlačítko	D-2	LED světla
-----	--------------	-----	------------

**CZ**

## KONTROLKA STAVU

LED kontrolka hlavního vypínače		Pracovní stav	Kroky
Svitící zelená		Pohotovostní režim	Normální provoz. Pokud není připojeno žádné zařízení, měnič se automaticky vypne za 2 hodiny.
		Připojené zařízení USB odebírá nejvýše 2 W a připojené střídavé zaří-zení odebírá méně než 5 W.	Měnič by mohl stále napájet zařízení, ale za 2 hodiny se automaticky vypne. Pokud k tomu dojde, měnič opět zapněte.
		Napájení připojených zařízení	Normální provoz.
Bliká zeleně (1 Hz) po dobu 1 minuty, poté se vypne.		Nizké napětí akumulátoru.	Nabijte akumulátor. Viz „ <b>OCHRANA PROTI VYBITÍ AKUMULÁTORU</b> “ níže.
Svitící červená po dobu 1 minuty, pak zhasne.		Napájecí měnič nebo akumulátor je přehřátý.	Nechte jednotku vychladnout a restartujte měnič. Viz „ <b>OCHRANA PROTI PŘEHŘÁTÍ</b> “ níže.
Rychle bliká červeně (2 Hz) po dobu 1 minuty, poté se vypne.		Napájecí měnič může být přetížen nebo zkratován.	Odpojte zařízení od výstupního portu střídavého proudu, viz „ <b>OCHRANA PROTI PŘETÍŽENÍ NEBO ZKRATU</b> “ níže.
Pomalou bliká červeně (1 Hz) po dobu 1 minuty, poté se vypne.		Jiná chyba elektroniky.	Odpojte zařízení a znovu jej připojte. Pokud se stejná chyba znovu objeví, obraťte se na zákaznické středisko EGO.

CZ

### OCHRANA PROTI PŘEHŘÁTÍ

Pokud teplota akumulátoru nebo měniče během provozu překročí 70 ° C, LED kontrolka hlavního vypínače bude po dobu 1 minuty svítit červeně a poté obvod teplotní ochrany vypne napájecí měnič, aby jej ochránil před poškozením způsobeným přehřátím. Před opětovným spuštěním nechte akumulátor a napájecí měnič vychladnout, dokud teplota neklesne pod 67 ° C.

### OCHRANA PROTI VYBITÍ AKUMULÁTORU

Když nabití akumulátoru dosáhne nízké úrovně, LED kontrolka hlavního vypínače bude 1 minutu blikat a poté se měnič automaticky vypne.

Nabijte akumulátor.

### OCHRANA PROTI PŘETÍŽENÍ NEBO ZKRATU

Pokud připojené střídavé zařízení odebírá více, než je jmenovitý výkon portu, LED kontrolka hlavního vypínače bude 1 minutu rychle blikat červeně a poté se měnič automaticky vypne.

Odpojte střídavé zařízení.

### Připojení externích zařízení:

1. Na měnič nainstalujte sadu akumulátorů.
2. Stisknutím hlavního vypínače měnič zapněte. Kontrolka LED hlavního vypínače bude svítit zeleně, což znamená, že měnič je připraven k napájení.
3. Připojte zařízení k portům USB a/nebo k výstupnímu portu střídavého proudu 220-240 V měniče. Měnič začne automaticky napájet zařízení.
4. Pokud měnič nepoužíváte, odpojte zařízení od měniče a poté měnič vypněte stisknutím hlavního vypínače.
5. Vyjměte akumulátor z měniče.

## ÚDRŽBA

**⚠ VAROVÁNÍ:** Při čištění nebo provádění jakékoli údržby vždy odpojte všechna zařízení a vyjměte akumulátor z napájecího měniče, aby nedošlo k vážnému zranění osob.

**⚠ VAROVÁNÍ:** Při opravách používejte pouze originální náhradní díly společnosti EGO. Použití jiných dílů může představovat riziko nebo může způsobit poškození výrobku. Z důvodu zajištění bezpečnosti a spolehlivosti musí všechny opravy provádět kvalifikovaný servisní technik.

### CELKOVÁ ÚDRŽBA

K čištění plastových dílů nepoužívejte rozpouštědla. Většina plastů je náchylná k poškození různými typy komerčních rozpouštědel a jejich použití je může poškodit. K odstranění nečistot, prachu, oleje, maziva atd. použijte čistý hadr.

**⚠ VAROVÁNÍ:** Nikdy nedovolte, aby došlo ke styku plastových částí s brzdovými kapalinami, benzinem, ropnými produkty, penetračními oleji atd. Chemické látky mohou poškodit, zeslabit nebo poškodit plast, což může vést k vážnému úrazu.

### SKLADOVÁNÍ JEDNOTKY

- Vyjměte akumulátor z měniče.
- Před uložením důkladně vyčistěte napájecí měnič.
- Uskladněte jednotku na suchém, dobře větraném místě, uzamčeném nebo vysoko mimo dosah dětí. Neskladujte nářadí v blízkosti hnojiv, benzinu nebo jiných chemikálií.

### Ochrana životního prostředí



Elektrické zařízení, použité baterie nabíječku nevhazujte do domovního odpadu! Předějte tento výrobek autorizované recyklační společnosti ke tříděnému sběru. Elektrické nářadí musí být vráceno do zařízení pro ekologickou recyklaci.

GZ

KEES VAN DER SPEK  
PARKMACHINES \* TER AAR



## ODSTRAŇOVÁNÍ ZÁVAD

PROBLÉM	PŘÍČINA	ŘEŠENÍ
Měnič nelze zapnout.	<ul style="list-style-type: none"><li>■ Kapacita akumulátoru je vyčerpána.</li><li>■ Akumulátor je příliš horký.</li><li>■ Jiná chyba elektroniky.</li></ul>	<ul style="list-style-type: none"><li>■ Nabijte akumulátor.</li><li>■ Zchladte akumulátor, dokud teplota neklesne pod 67 ° C.</li><li>■ Pro opravu kontaktujte zákaznický servis společnosti EGO.</li></ul>

## ZÁRUKA

### ZÁRUKA SPOLEČNOSTI EGO

Úplné záruční podmínky společnosti EGO naleznete na webové stránce [egopowerplus.eu](http://egopowerplus.eu).

CZ

**KEES VAN DER SPEK**  
TUIN EN PARKMACHINES ★ TER AAR

## PREČÍTAJTE SI VŠETKY POKYNY!



ПРОЧИТАЙТЕ РУКОВОДСТВО ПОЛЬЗОВАТЕЛЯ

## BEZPEČNOSTNÝ SYMBOL

Účelom bezpečnostných symbolov je upozorniť na možné nebezpečenstvá. Venujte príslušnú pozornosť a pochopte bezpečnostné symboly a ich vysvetlenia. Varovné symboly, samy o sebe, nedokážu eliminovať nebezpečenstvo. Pokyny a varovania, ktoré obsahujú, nie sú náhradou za vhodné opatrenia na prevenciu úrazov.

**VAROVANIE:** Pred použitím tohto nástroja si prečítajte a pochopte všetky bezpečnostné pokyny v tomto návode na obsluhu, vrátane všetkých bezpečnostných výstražných symbolov, ako sú „NEBEZPEČENSTVO“, „VAROVANIE“ a „UP-OZORNENIE“. Nedodržanie nižšie uvedených pokynov môže mať za následok úraz elektrickým prúdom, požiar a/alebo vážne zranenie.

## BEZPEČNOSTNÉ POKYNY

Táto strana zobrazuje a popisuje bezpečnostné symboly, ktoré sa objavujú na tomto výrobku. Pred pokusom o zostavenie a prevádzkovanie si prečítajte, pochopte a dodržiavajte všetky pokyny na stroji.



Bezpečnostné upozornenie



Používateľ si musí prečítať návod na obsluhu, aby znížil riziko úrazu.



Nepoužívajte ani nenechávajte vonku na daždi.



Používajte toto zariadenie iba v interiéri.



Konštrukcia s dvojitou izoláciou



Odpadové elektrické výrobky sa nesmú likvidovať spolu s domovým odpadom. Odovzdajte do autorizovaného recyklačného strediska.



Garantovaná hladina akustického výkonu. Emisie hluku do prostredia sú podľa smernice Európskeho spoločenstva.



Tento výrobok je v súlade s platnými smernicami ES.



Striedavý prúd



Tento výrobok je v súlade s platnou legislatívou Spojeného kráľovstva.



Jednosmerný prúd

V

Napätie

Hz

Hertz

A

Ampéry

min

Minúty

W

Watt

kg

Kilogram

°C

Celcius

SK







**⚠ VAROVANIE:** Prečítajte si a pochopte všetky pokyny. Nedodržanie nižšie uvedených pokynov môže mať za následok úraz elektrickým prúdom, požiar a/alebo vážne zranenie.

## DŮLEŽITÉ BEZPEČNOSTNÉ POKYNY

- Pred použitím tohto výrobku si prečítajte všetky pokyny!
- Za účelom zníženia rizika zranenia sa vyžaduje prísny dohľad, ak je spotrebič používaný v blízkosti detí.
- Do výrobku nevkładajte prsty ani ruky.
- Použitie príslušenstva, ktoré nie je odporúčané výrobcom, môže viesť k riziku požiaru, úrazu elektrickým prúdom alebo poraneniu osôb.
- Nepoužívajte akumulátor alebo nástroj, ktorý je poškodený alebo upravený. Poškodené alebo upravené akumulátory môžu mať nepredvídateľné chovanie, ktoré môže viesť k požiaru, výbuchu alebo nebezpečenstvu poranenia.
- Pri nabíjaní akumulátora pracujte na dobre vetranom mieste a žiadnym spôsobom neobmedzujte vetranie.
- Za nevhodných podmienok môže z akumulátora unikať kvapalina. Zabráňte kontaktu. Pri náhodnom kontakte opláchnite vodou. Pri zasiahnutí očí vyhľadajte lekársku pomoc. Unikajúca kvapalina z akumulátora môže spôsobiť podráždenie pokožky alebo popáleniny.
- Nevystavujte akumulátor ohňu alebo nadmernej teplote. Pri vystavení ohňu alebo teplote nad 100 ° C môže dôjsť k výbuchu.
- Nevystavujte napájací menič dažďu alebo vlhkým podmienkam. Voda, ktorá vnikne do napájacieho meniča, zvyšuje nebezpečenstvo úrazu elektrickým prúdom.
- Napájací menič nie je určený na žiadne iné použitie ako nabíjanie malých (do 4,2 A pre dva kombinované porty USB) elektronických spotrebičov s USB alebo malých zariadení (do 150 W) so striedavým napájaním. Akékoľvek iné použitie môže mať za následok poškodenie.
- Pokiaľ napájací menič nepoužívate, vypnite ho.
- Používajte napájací menič iba s výslovné určenými akumulátormi. Použitie iných typov akumulátorov môže spôsobiť riziko úrazu a požiaru.
- Napájací menič nerozoberajte. V prípade potreby servisu alebo opravy, požiadajte o pomoc kvalifikovanú osobu. Nesprávne zmontovanie môže spôsobiť úraz elektrickým prúdom alebo požiar.

- Nechajte váš napájací menič opraviť kvalifikovaným opravárom s použitím iba identických náhradných dielov.
- Zabezpečte tak zachovanie bezpečnosti napájacieho meniča.
- Odložte si tieto pokyny. Používajte ich často a používajte ich tiež na poučenie ostatných, ktorí môžu tento nástroj používať. Ak požičiate tento nástroj niekomu inému, požičajte mu aj tieto pokyny, aby sa zabránilo zneužitiu výrobku a prípadným zraneniam.
- Len pre spotrebič triedy II.
- Používajte iba s akumulátormi uvedenými na obr. A2.

## TECHNICKÉ ÚDAJE

Vstup	56 V 
Tvar výstupnej vlny	Čistá sínusová vlna
USB-A výstup	5 V  2.4 A, max. 12 W
Port USB-C (Výstup)	5 V  3 A, 9 V  3 A, 12 V  3 A, 15 V  5 A, max. 100 W.
Výstup striedavého prúdu (zásuvka)	220-240 V~ 50 Hz, 180 W nepretržite, 250 W špičkový príkon viac ako 3 sekundy
Hmotnosť (bez akumulátora)	0,68 kg
Odporúčaný rozsah okolitej teploty pre prevádzku	5 ° C – 40 ° C
Odporúčaný rozsah okolitej teploty pre skladovanie	- 20 ° C – 70 ° C

## OBSAH BALENIA (OBR. A1)

### POPIS

#### ZOZNÁMTE SA S VAŠIM MENIČOM NAPÄTIA (obr. A1)

1. Hlavný vypínač
2. Rukoväť
3. LED tlačidlo

SK

4. LED svetlo
5. Port USB-C
6. Port USB-A
7. Výstupný port striedavého prúdu
8. Elektrické kontakty
9. Západka

## OBSLUHA

**VAROVANIE:** Aby ste znížili riziko úrazu elektrickým prúdom, pripojte do zásuvky iba jedno elektrické zariadenie.

### POUŽITIE

Tento výrobok môžete použiť na tieto uvedené účely:

- Napájanie malých striedavých zariadení cez výstupný port striedavého prúdu.
- Napájanie pre kompatibilnú malú elektroniku USB cez výstupné porty USB-A alebo USB-C.
- Poskytuje svetlo pri slabom osvetlení alebo slúži ako núdzový svetelný maják.

### INŠTALÁCIA/VYBRATIE AKUMULÁTORA (Obr. B)

**Pred prvým použitím akumulátor úplne nabite.**

#### Pripojenie

Zarovnajzte montážne štrbiny na menič napätia s rebrami na akumulátore a potom posuňte menič napätia smerom k akumulátoru, kým nezapadne na svoje miesto.

#### Vybratie

Akumulátor pridržte jednou rukou a druhou rukou ťahajte za menič napätia.

### ZAPNUTIE/VYPNUTIE NAPÁJACIEHO MENIČA (obr. C)

1. Nainštalujte akumulátor.

2. **Ak chcete menič zapnúť**, stlačte hlavný vypínač a tlačidlo sa rozsvieti nazeleno, čo znamená, že menič je aktivovaný.
3. **Ak chcete menič vypnúť**, znova stlačte hlavný vypínač a zelené svetlo zhasne, čo znamená, že menič je deaktivovaný.

#### POZNÁMKA:

- Ak nie je pripojené žiadne zariadenie, napájací menič sa automaticky vypne po 2 hodinách.
- Ak sú pripojené zariadenia, ale výstupný prúd USB nie je vyšší ako 2 W a výstupný výkon striedavého prúdu je nižší ako 5 W, napájací menič sa automaticky vypne o 2 hodiny.

C-1	Hlavný vypínač
-----	----------------

#### LED SVETLÁ (Obr. D)

Napájací menič je vybavený jedným LED svetlom umiestneným na hornej strane jednotky. Svetlo poskytuje svetlo v zlých svetelných podmienkach alebo slúži ako núdzový svetelný maják.





LED svetlo môže byť zapnuté vždy, keď je napájací menič aktivovaný alebo deaktivovaný.

- Ak chcete zapnúť LED svetlo, stlačte tlačidlo LED. Svetlo sa rozsvieti v režime nízkeho jasu.
- Opätovným stlačením tlačidla LED prepnete do režimu vysokého jasu.
- Tretím stlačením tlačidla LED vypnete LED svetlo.

V ľubovoľnom režime stlačte a podržte tlačidlo LED na viac ako 1 sekundu a svetlá sa prepnú na blikajúci „NÚDZOVÝ“ režim. Znovu stlačte tlačidlo LED, svetlá sa vypnú.

D-1	LED tlačidlo	D-2	LED svetlá
-----	--------------	-----	------------

## INDIKÁTOR STAVU

LED kontrolka hlavného vypínača	Pracovné podmienky	Akcia
Svietiaca zelená	 Pohotovostný režim	Normálna prevádzka. Ak nie je pripojené žiadne zariadenie, napájací menič sa po 2 hodinách automaticky vypne.
	Pripojené USB zariadenie spotrebúva maximálne 2 W a pripojené striedavé zariadenie spotrebúva menej ako 5 W.	Napájací menič môže stále napájať zariadenia, ale automaticky sa vypne o 2 hodiny. Ak k tomu dôjde, znova zapnite napájací menič.
	Napájanie pripojených zariadení	Normálna prevádzka.
Bliká na zeleno (1 Hz) 1 minútu, potom sa vypne	 Nízke napätie batérie	Nabite akumulátor. Pozri nižšie „ <b>OCHRANA PRED VYBITÍM AKUMULÁTORA</b> “.
Svietiaca červená po dobu 1 minúty, potom sa vypne.	 Napájací menič alebo akumulátor sú prehriate.	Nechajte jednotku vychladnúť a potom reštartujte menič. Pozri „ <b>OCHRANA PROTI PREHRIATIU</b> “ nižšie.
Rýchle červené blikanie (2 Hz) počas 1 minúty, potom sa vypne	 Napájací menič môže byť preťažený alebo skratovaný.	Odpojte zariadenie od výstupného portu striedavého prúdu, pozrite si časť „ <b>OCHRANA PROTI PRETÁŽENIU ALEBO SKRATU</b> “ nižšie.
Pomalé červené blikanie (1 Hz) počas 1 minúty, potom sa vypne	 Iná chyba elektroniky.	Odpojte zariadenie a znova ho pripojte, ak sa rovnaká chyba zopakuje, kontaktujte zákaznicke stredisko EGO.

SK

### OCHRANA PROTI PREHRIATIU

Ak teplota akumulátora alebo meniča počas prevádzky presiahne 70 ° C, LED kontrolka hlavného vypínača bude na 1 minútu svietiť na červeno a potom obvod tepelnej ochrany vypne menič, aby sa ochránil pred poškodením prehriatím. Pred opätovným spustením nechajte akumulátor a napájací menič vychladnúť, kým teplota neklesne pod 67 ° C.

### OCHRANA PRED VYBITÍM AKUMULÁTORA

Keď nabitie akumulátora dosiahne nízku úroveň, LED kontrolka hlavného vypínača bude 1 minútu blikáť a potom sa napájací menič automaticky vypne.

Nabite akumulátor.

### OCHRANA PROTI PRETÁŽENIU ALEBO SKRATU

Keď pripojené striedavé zariadenie odoberá viac ako menovitý výkon portu, LED kontrolka hlavného vypínača bude rýchlo blikáť na červeno po dobu 1 minúty a potom sa napájací menič automaticky vypne.

Odpojte zariadenie so striedavým prúdom .

### Ak chcete pripojiť externé zariadenia:

1. Vložte akumulátor do napájacieho meniča.
2. Stlačením hlavného vypínača zapnite menič napájania. LED v hlavnom vypínači bude svietiť neprerušovane zeleno, čo znamená, že menič je pripravený na napájanie.
3. Pripojte zariadenia k USB portom napájacieho meniča a/alebo výstupnému portu 220-240 V~. Menič začne automaticky napájať zariadenia.
4. Keď sa napájací menič nepoužíva, odpojte zariadenia od napájacieho meniča a potom ho vypnite stlačením hlavného vypínača.
5. Vyberte akumulátor z napájacieho meniča.

## ÚDRŽBA

**⚠ VAROVANIE:** Aby ste predišli vážnemu zraneniu osôb, pri čistení alebo vykonávaní akejkoľvek údržby vždy odpojte všetky zariadenia a vyberte akumulátor z napájacieho meniča.

**⚠ VAROVANIE:** Pri servise používajte iba identické náhradné diely EGO. Použitie iných súčastí môže vyvolať nebezpečenstvo, alebo spôsobiť poškodenie výrobku. Pre zaistenie bezpečnosti a spoľahlivosti je nevyhnutné, aby všetky opravy vykonával len kvalifikovaný servisný technik.

### CELKOVÁ ÚDRŽBA

Na čistenie plastových dielov nepoužívajte rozpúšťadlá. Väčšina plastov je náchylná na poškodenie rôznymi typmi komerčných rozpúšťadiel a môžu sa poškodiť, ak sa rozpúšťadlá použijú. Použite čistú handru na odstránenie nečistôt, prachu, oleja, maziva, atď.

**⚠ VAROVANIE:** Nikdy nedovoľte, aby sa brzdové kvapaliny, benzín, ropné výrobky, penetračné oleje atď. dostali do kontaktu s plastovými časťami. Chemické látky môžu poškodiť, oslabiť alebo zničiť plast, čo môže viesť k vážnemu zraneniu.

### USKLADNENIE PRÍSTROJA

- Vyberte akumulátor z napájacieho meniča.
- Pred uskladnením napájací menič dôkladne vyčistite.
- Prístroj skladujte na suchom a dobre vetranom uzamknutom alebo vyvýšenom mieste mimo dosahu detí. Prístroj neskladujte v blízkosti hnojív, benzínu alebo iných chemikálií.

KEES VAN DER SPEK  
KESKMASCHINES \* TER AAR

SK

### Ochrana životného prostredia



Nevyhadzujte elektrické zariadenia, nabíjačku a použité akumulátory do domového odpadu! Tento výrobok odneste na autorizované recyklačné miesto a poskytnite ho na separovaný zber.

Elektrické náradie sa musí odovzdať do príslušného zariadenia na ekologicky šetrnú recykláciu.



## ODSTRAŇOVANIE PORÚCH

PROBLÉM	PRÍČINA	RIEŠENIE
Napájací menič nie je možné zapnúť.	<ul style="list-style-type: none"><li>■ Akumulátora je vybitý.</li><li>■ Akumulátor je príliš horúci.</li><li>■ Iná chyba elektroniky.</li></ul>	<ul style="list-style-type: none"><li>■ Nabite akumulátor.</li><li>■ Nechajte vychladnúť akumulátor, kým jeho teplota neklesne pod 67 ° C.</li><li>■ Zavolajte zákaznícke centrum EGO pre opravu.</li></ul>

## ZÁRUKA

### ZÁRUČNÁ POLITIKA EGO

Navštívte webové stránky [egopowerplus.eu](http://egopowerplus.eu) pre úplné podmienky záručnej politiky spoločnosti EGO.

SK

**KES VAN DER SPEK**  
TUIN EN PARKMACHINES ★ TER AAR

## OLVASSA EL AZ ÖSSZES UTASÍTÁST!



PŘEČTĚTE SI NÁVOD K OBSLUZE

## BIZTONSÁGI SZIMBÓLUM

A biztonsági szimbólumok célja, hogy felhívják a figyelmet az esetleges veszélyekre. Nagyon figyeljen a biztonsági szimbólumokra és magyarázatokra, ill. ezek megértésére. A szimbólumok figyelmeztetéseit önmagukban nem hártják el a veszélyeket. Az utasítások és figyelmeztetések nem helyettesítik a megfelelő balesetmegelőző intézkedéseket.

**▲ FIGYELMEZTETÉS:** A szerszám használata előtt feltétlenül olvassa el a jelen használati útmutató minden biztonsági utasítását, a „VESZÉLY”, „FIGYELMEZTETÉS” és „FIGYELEM” biztonsági szimbólumokat is. Az alább felsorolt utasítások be nem tartása áramütést, tűzveszélyt és/vagy súlyos személyi sérülést idézhet elő.

## BIZTONSÁGI UTASÍTÁSOK

Ezen az oldalon olyan biztonsági szimbólumok láthatók és olvashatók, amelyek megjelenhetnek a terméken. Az összeszerelés vagy működtetés előtt olvassa el, értse meg és tartsa be a gép minden utasítását.



Biztonsági figyelmeztetés



A sérülések kockázatának csökkentése érdekében a használaton el kell olvasnia a használati útmutatót.



Ne használja esőben, és ne hagyja kültéren, ha esik az eső.



A készüléket csak beltéren használja



Kettős szigetelésű szerkezet



Az elhasználadott elektromos termékek nem helyezhetők a háztartási hulladékok közé. Vigye hivatalos újrahasznosító telephelyre.



Garantált hangteljesítményszint. Környezetre ható zajkibocsátás az Európai Közösség irányelve szerint.



A termék megfelel az érvényes EK irányelveknek.



Váltakozó áram



Ez a termék megfelel az Egyesült Királyság hatályos jogszabályainak.



Egyenáram



Feszültség



Hertz



Amper



Perc



Watt



Kilogramm



Celsius

HU





**⚠ FIGYELMEZTETÉS:** Olvassa el és értse meg az utasításokat. Az alább felsorolt utasítások be nem tartása áramütést, tűzveszélyt és/vagy súlyos személyi sérülést idézhet elő.

## FONTOS BIZTONSÁGI UTASÍTÁSOK

- A termék használata előtt olvassa el az összes utasítást.
- A sérülésveszély csökkentése érdekében fokozott figyelem szükséges, ha a terméket gyermekek közelében használják.
- Ne dugja be az ujját vagy a kezét a termékbe.
- Ha nem javasolt vagy nem a gyártó által értékesített tartozékokat használ, akkor tűz, áramütés vagy személyi sérülések veszélye áll fenn.
- Ne használjon sérült vagy módosított akkumulátoregységet vagy készüléket. A sérült vagy módosított akkumulátorok előre nem látható módon viselkedhetnek, aminek eredménye tűz, robbanás vagy sérülésveszély lehet.
- Az akkumulátort jól szellőző helyiségben tölts fel, és semmilyen módon ne akadályozza a szellőzést.
- Nem megfelelő körülmények között folyadék szivároghat az akkumulátorból; ne érjen ehhez. Amennyiben véletlenül hozzáérne, mossa le vízzel. Ha ez a folyadék szembe kerül, forduljon orvoshoz is. Az akkumulátorból kiszivárgó folyadék irritációt vagy égési sérülést okozhat.
- Ne tegye ki az akkumulátoregységet tűznek vagy túl magas hőmérsékletnek. Ha tűznek, vagy 100°C feletti hőmérsékletnek teszi ki, akkor felrobbanhat.
- Ne tegye ki a feszültségátalakítót esőnek vagy nedves környezetnek. A feszültségátalakítóba bekerülő víz megnöveli az áramütés kockázatát.
- Ne használja a feszültségátalakítót más célra, mint kis (max. 4,2 A a két USB port együtt) USB elektronika vagy kis (max. 150 W) váltakozó áramú (AC) eszköz töltésére. Bármilyen más felhasználás károsodáshoz vezethet.
- Kapcsolja ki a feszültségátalakítót, amikor nem használja.
- Kizárólag az előírt akkumulátoregységekkel használja a feszültségátalakítót. Bármely más akkumulátoregység használata sérülés- vagy tűzveszélyt okozhat.
- Ne szedje szét a feszültségátalakítót. Ha karbantartásra vagy javításra van szükség, vigye megfelelően képzett szakemberhez. A helytelen összeszerelés tűzveszélyt vagy áramütést okozhat.

- A feszültségátalakítót szakképzett személlyel, kizárólag eredeti cserealkatrészek felhasználásával javíttassa meg.
- Ezzel biztosítja a feszültségátalakító biztonságának fenntartását.
- Őrizze meg ezt az útmutatót. Időnként olvassa át, és használja, amikor másokat a készülék használatára tanít be. Ha valakinek kölcsönadja a készüléket, akkor adja át a használati utasítást is a helytelen használat és a lehetséges sérülések elkerülése érdekében.
- Csak a II. osztályú készülék esetében.
- Csak az A2 ábrán felsorolt akkumulátorokat használja.

## JELLEMZŐK

Bemenet	56 V 
Kimeneti hullám formája	Tiszta szinuszhullám
USB-A kimenet	5 V  2,4 A, 12 W Max
USB-C port (Kimenet)	5 V  3 A, 9 V  3 A, 12 V  3 A, 15 V  5 A, 100 W Max
AC kimenet (csatlakozó)	220-240 V ~ 50 Hz, 180 W folyamatosan, 250 W csúcs, több mint 3 másodpercig
Súly (Akkumulátoregység nélkül)	0,68 kg
Ajánlott üzemi környezeti hőmérséklet-tartomány	5°C - 40°C
Ajánlott tárolási környezeti hőmérséklet-tartomány	-20°C – 70°C

## A CSOMAG TARTALMA (A1 ÁBRA)

## LEÍRÁS

### ISMERJE MEG A FESZÜLTÉGÁTALAKÍTÓT (A1 ábra)

1. Főkapcsoló gomb
2. Fogantyú

3. LED gomb
4. LED lámpa
5. USB-C port
6. USB-A port
7. AC kimeneti port
8. Elektromos érintkezők
9. Zár

## HASZNÁLAT

**▲ FIGYELMEZTETÉS:** Az áramütés veszélyének csökkentése érdekében csak egy elektromos berendezést csatlakoztasson a hálózati aljzathoz.

### ALKALMAZÁSOK

A terméket az alább felsorolt célokra használhatja:

- Kis váltóáramú eszközök tápellátása AC kimeneti porton keresztül.
- USB kompatibilis, kisméretű elektromos eszközök tápellátása USB-A vagy USB-C kimeneti portokon keresztül.
- Fényt biztosít gyenge fényviszonyok mellett, vagy vészjelző lámpaként szolgál.

### AZ AKKUMULÁTOREGYSÉG BERAKÁSA/ KIVÉTELE (B ábra)

**Az első használat előtt teljesen töltsse fel az akkumulátoregységet.**

#### Csatlakoztatás

Illesse a feszültségátalakítón lévő rögzítő hornyokat az akkumulátoregységen lévő bordákhoz, majd tolja rá a feszültségátalakítót az akkumulátoregységre, amíg a helyére nem kattann.

#### Levétel

A szétválasztáskor az egyik kezében az akkumulátoregységet tartsa, a másikkal pedig húzza le a feszültségátalakítót.

### A FESZÜLTÉGÁTALAKÍTÓ BEKAPCSOLÁSA/ KIKAPCSOLÁSA (C. ábra)

1. Helyezze be az akkumulátoregységet.
2. **A feszültségátalakító bekapcsolásához nyomja meg a bekapcsoló gombot**, és a gomb zölden világít, ami azt jelzi, hogy a feszültségátalakító be van kapcsolva.

3. **A feszültségátalakító kikapcsolásához nyomja meg ismét a bekapcsológombot**, és a zöld fény kialszik, ami azt jelzi, hogy a feszültségátalakító ki van kapcsolva.

#### MEGJEGYZÉS:

- Ha nincs csatlakoztatott eszköz, a feszültségátalakító 2 órán belül automatikusan kikapcsol.
- Ha vannak eszközök csatlakoztatva, de az USB kimeneti áramerőssége nem haladja meg a 2 W-ot, és a váltakozó áramú kimeneti teljesítmény kisebb, mint 5 W, a feszültségátalakító 2 órán belül automatikusan kikapcsol.

C-1	Főkapcsoló gomb
-----	-----------------

#### A LED VILÁGÍT (D ábra)

A feszültségátalakító egy LED lámpával van felszerelve, ami a készülék tetején található. A lámpa gyenge fényviszonyok mellett fényt ad, vagy vészjelző lámpaként szolgál.

A LED lámpa mindig bekapcsolható, amikor a feszültségátalakítót be- vagy kikapcsolják.





- A LED világítás bekapcsolásához nyomja meg a LED gombot. A lámpa alacsony fényerejű módban bekapcsol.
- Nyomja meg ismét a LED gombot, hogy nagy fényerejű módba váltson.
- Nyomja meg a LED gombot harmadszor a LED világítás kikapcsolásához.

Bármelyik üzemmódban nyomja meg és tartsa lenyomva a LED gombot több mint 1 másodpercig, és a lámpa villogó, „VÉSZHELYZET” módba kapcsol. Nyomja meg újra a LED gombot, a világítás kialszik.

D-1	LED gomb	D-2	LED világítás
-----	----------	-----	---------------

HU

## ÁLLAPOTJELZŐ

Fő kapcsoló gomb LED jelzőfény	Üzemi állapot	Művelet
Folyamatos zöld	 Készenlét	Normál működés. A feszültségátalakító 2 órán belül automatikusan kikapcsol, ha nincs csatlakoztatva eszköz.
	A csatlakoztatott USB-eszköz(ök) legfeljebb 2 W-ot, a csatlakoztatott váltóáramú eszköz pedig 5 W-nál kevesebbet fogyaszt/anak.	A feszültségátalakító továbbra is képes táplálni az eszközöket, de 2 óra múlva automatikusan kikapcsol. Ha ez megtörténik, kapcsolja vissza a feszültségátalakítót.
	A csatlakoztatott eszközök tápellátása	Normál működés.
Zölden villog (1 Hz) 1 percig, majd kikapcsol	 Alacsony akkumulátor-feszültség	Töltse fel az akkumulátort. Lásd alább az „ALACSONY TÖLTÖTTISÉGŰ AKKUMULÁTOR TÖLTÉSVÉDELME” című részt.
Folyamatos pirosan világít 1 percig, majd kikapcsol.	 A feszültségátalakító vagy az akkumulátoregység túlmelegedett.	Hagyja lehűlni a készüléket, majd indítsa újra a feszültségátalakítót. Lásd alább a „TÚLMELEGEDÉS ELLENI VÉDELME” című részt.
Gyorsan villog pirosan (2 Hz) 1 percig, majd kikapcsol	 Előfordulhat, hogy a feszültségátalakító túlterhelt vagy rövidzárlatos.	Válassa le az eszközt a váltakozó áramú kimeneti portról, lásd alább a „TÚLTERHELÉS VAGY RÖVIDZÁRLAT ELLENI VÉDELME” című részt.
Lassan villog pirosan (1 Hz) 1 percig, majd kikapcsol	 Egyéb elektronikai hiba.	Válassa le a készüléket, majd csatlakoztassa újra, ha ugyanaz a hiba ismétlődik, kérjük, vegye fel a kapcsolatot az EGO ügyfélszolgálati központtal.

HU

### TÚLMELEGEDÉS ELLENI VÉDELME

Ha az akkumulátor vagy a feszültségátalakító hőmérséklete működés közben meghaladja a 70°C-ot, a bekapcsológomb LED-jelzője 1 percig folyamatosan pirosan világít, majd a hőmérsékletvédelmi áramkör lekapcsolja a feszültségátalakítót, hogy megvédje azt a túlmelegedéstől. Hagyja lehűlni az akkumulátort és a feszültségátalakítót, amíg a hőmérséklet 67°C alá nem süllyed, mielőtt újraindítaná.

### ALACSONY TÖLTÖTTISÉGŰ AKKUMULÁTOR TÖLTÉSVÉDELME

Amikor az akkumulátor töltöttsége alacsony szintet ér el, a bekapcsológomb LED-jelzője 1 percig villog, majd a feszültségátalakító automatikusan kikapcsol.

Töltse fel az akkumulátoregységet.

### TÚLTERHELÉS VAGY RÖVIDZÁRLAT ELLENI VÉDELME

Ha a csatlakoztatott váltakozó áramú eszköz többet fogyaszt, mint a port névleges teljesítménye, a bekapcsológomb LED-jelzője 1 percig gyorsan pirosan villog, majd a feszültségátalakító automatikusan kikapcsol.

Válassa le az AC eszközt.

#### Külső eszközök csatlakoztatása:

- Helyezze rá az akkumulátoregységet a feszültségátalakítóra.
- Nyomja meg a bekapcsoló gombot a feszültségátalakító bekapcsolásához. A bekapcsoló gombban lévő LED folyamatosan zölden világít, ami azt jelenti, hogy a feszültségátalakító készen áll az áramellátásra.

3. Csatlakoztassa az eszközöket a feszültségátalakító USB-portjaihoz és/vagy 220-240V AC kimeneti portjához. Az átalakító automatikusan megkezdő az eszközök tápellátását.
4. Amikor a feszültségátalakító nincs használatban, válassza le az eszközöket a tápinverterről, majd nyomja meg a bekapcsoló gombot a feszültségátalakító kikapcsolásához.
5. Vegye le az akkumulátoregységet a feszültségátalakítóról.

#### Környezetvédelem



Ne dobja az elektromos felszerelést, az elhasznált akkumulátort és a töltőt a háztartási hulladékok közé! Vigye hivatalos újrahasznosító telephelyre, és tegye hozzáférhetővé a szelektív gyűjtéshez. Az elektromos eszközöket megfelelő környezetbarát újrahasznosító üzembe kell vinni.

## KARBANTARTÁS

**⚠ FIGYELMEZTETÉS:** A súlyos személyi sérülések elkerülése érdekében tisztításkor vagy karbantartás közben mindig húzza ki az összes eszközt, és vegye ki az akkumulátort a feszültségátalakítóból.

**⚠ FIGYELMEZTETÉS:** Javításkor használjon azonos EGO pótalkatrészeket. Bármilyen más alkatrész használata veszélyt okozhat, vagy megrongálhatja a terméket. A biztonságosság és megbízhatóság biztosítása érdekében minden javítást szakképzett szerviztechnikusnak kell elvégeznie.

### ÁLTALÁNOS KARBANTARTÁS

A műanyag alkatrészek tisztításához ne használjon oldószereket. A legtöbb műanyag különböző vegyi oldószerek hatására károsodik, ezek megrongálhatják őket. Használjon tiszta ruhát a szennyeződés, por, olaj, zsír, stb. eltávolításához.

**⚠ FIGYELMEZTETÉS:** Soha ne engedje, hogy fékolaj, benzin, petróleum alapú termékek, penetráló olaj stb. a műanyag alkatrészekre kerüljön. A vegyszerek megrongálhatják, gyengíthetik vagy megtámadhatják a műanyagot, ezáltal súlyos személyi sérülést okozhatnak.

### AZ EGYSÉG TÁROLÁSA

- Vegye le az akkumulátoregységet a feszültségátalakítóról.
- Tárolás előtt alaposan tisztítsa meg a feszültségátalakítót.
- Az egységet száraz, jól szellőző, elzárt vagy magas helyen tárolja, ahol nem férhetnek hozzá gyermekek. Ne tárolja az egységet trágya, benzin vagy más vegyszerek mellett.



## HIBAELHÁRÍTÁS

PROBLÉMA	OK	MEGOLDÁS
A feszültségátalakítót nem lehet bekapcsolni.	<ul style="list-style-type: none"><li>■ Az akkumulátor lemerült.</li><li>■ Az akkumulátoregység túl forró.</li><li>■ Egyéb elektronikai hiba.</li></ul>	<ul style="list-style-type: none"><li>■ Töltse fel az akkumulátoregységet.</li><li>■ Hűtse le az akkumulátoregységet, amíg a hőmérséklete 67°C alá nem csökken.</li><li>■ A javításért forduljon az EGO ügyfélszolgálathoz.</li></ul>

## GARANCIA

### EGO GARANCIÁLIS FELTÉTELEK

Kérjük, látogasson el az [egopowerplus.eu](http://egopowerplus.eu) oldalra, ahol megtalálja a részletes EGO garanciális feltételeket.

HU

**KEES VAN DER SPEK**  
TUIN EN PARKMACHINES ★ TER AAR

## CITIȚI TOATE INSTRUCȚIUNILE!



CITIȚI MANUALUL DE INSTRUCȚIUNI

## SIMBOLUL DE SECURITATE

Scopul simbolurilor privind siguranța este să vă atragă atenția asupra pericolelor posibile. Simbolurile privind siguranța și explicațiile furnizate cu acestea merită atenția și înțelegerea dumneavoastră. Avertizările simbolurilor nu elimină, prin ele însele, niciun pericol. Instrucțiunile și avertizările pe care le oferă acestea nu pot înlocui măsurile adecvate de prevenire a accidentelor.

**AVERTISMENT:** Asigurați-vă că ați citit și înțelegiți toate instrucțiunile privind siguranța din acest Manual de utilizare, inclusiv toate simbolurile de alertă privind siguranța precum "PERICOL," "AVERTISMENT," și "ATENȚIE" înainte de a utiliza această sculă. Nerespectarea tuturor instrucțiunilor enumerate mai jos poate duce la electrocutare, incendiu și/sau vătămări corporale grave.

## INSTRUCȚIUNI PRIVIND SIGURANȚA

Această pagină descrie simbolurile de siguranță ce pot apărea pe acest produs. Citiți, înțelegiți și respectați toate instrucțiunile de pe mașină înainte de asamblare și utilizare.



Alertă privind siguranța



Pentru a reduce riscul de accidentări, utilizatorul trebuie să citească manualul de instrucțiuni.



Nu utilizați acest produs în ploaie și nu-l lăsați în exterior în timp ce plouă.



Utilizați acest aparat numai în interior



Construcție dublu-izolată



Deșeurile produselor electrice nu trebuie să fie eliminate împreună cu deșeurile menajere. Predați-le unui punct de reciclare autorizat.



Nivel de putere acustică garantat. Emisii sonore în mediul înconjurător conform Directivei comunitare europene.



Acest produs este în conformitate cu directivele europene aplicabile.



Curent alternativ



Acest produs este în conformitate cu legislația aplicabilă din Marea Britanie.



Curent continuu

V

Tensiune

Hz

Hertz

A

Amperi

min

Minute

W

Watt

kg

Kilograme

°C

Celsius

RO







**⚠️ AVERTISMENT:** Citiți și înțelegeți toate instrucțiunile. Nerespectarea tuturor instrucțiunilor de mai jos poate duce la electrocutare, incendiu și/sau vătămări grave.

## INSTRUCȚIUNI IMPORTANTE PRIVIND SIGURANȚA

- Citiți toate instrucțiunile înainte de utilizarea acestui produs.
- Pentru reducerea riscului de accidentare, este necesară o supraveghere atentă când produsul este utilizat în apropierea copiilor.
- Nu introduceți degetele sau mâinile în produs.
- Utilizarea unui accesoriu nerecomandat sau necomercializat de producător poate provoca incendiu, electrocutare sau vătămări corporale.
- Nu utilizați un set de acumulatori sau un aparat care este deteriorat sau modificat. Acumulatorii deteriorați sau modificați pot prezenta comportament imprevizibil, care poate duce la incendiu, explozie sau risc de vătămare.
- Când încărcați acumulatorul, lucrați într-o zonă bine ventilată și nu restricționați în niciun fel ventilația.
- În condiții abuzive se poate scurge lichid din acumulator; evitați contactul. Dacă are loc contactul accidental, clătiți cu apă. Dacă lichidul intră în contact cu ochii, efectuați suplimentar un consult medical. Lichidul scurs din acumulator poate produce iritații sau arsuri.
- Nu expuneți setul de acumulatori la foc sau la temperaturi excesive. Expunerea la foc sau la temperaturi de peste 100°C poate provoca explozie.
- Nu expuneți invertorul de energie la ploaie sau condiții de umezeală. Pătrunderea apei în invertorul de energie va crește riscul de electrocutare.
- Invertorul de energie nu este destinat altor utilizări în afara încărcării de dispozitive electronice USB de mici dimensiuni (până la 4,2 A pentru două porturi USB combinate) sau de dispozitive mici de c.a. (până la 150 W). Orice altă utilizare poate duce la deteriorare.
- Opriti invertorul de energie când nu îl utilizați.
- Utilizați invertorul de energie doar cu seturile de acumulatori special concepute. Utilizarea oricărui alt set de acumulatori prezintă risc de accidente și incendiu.
- Nu demontați invertorul de energie, predați-l unei persoane calificate de service atunci când este necesar service-ul sau reparația. Reasamblarea greșită poate duce la risc de incendiu sau de electrocutare.
- Apelați numai la o persoană calificată pentru efectuarea operațiilor de service asupra invertorului de energie, care să utilizeze numai piese de schimb identice.

- Astfel se asigură menținerea nivelului de siguranță al invertorului de energie.
- Păstrați aceste instrucțiuni. Consultați-le frecvent și utilizați-le pentru a instrui alte persoane care ar putea utiliza acest aparat. Dacă împrumutați cuiva această sculă, împrumutați-i și aceste instrucțiuni pentru a preveni utilizarea inadecvată a produsului și posibilele vătămări.
- Numai pentru aparatele din clasa a II-a.
- Utilizați numai seturile de acumulatori enumerate în fig. A2.

## SPECIFICAȚII

Intrare	56 V 
Forma undelor de ieșire	Unda sinusoidală pură
Ieșire USB-A	5 V  2.4 A, 12 W Max
Port USB-C (Ieșire)	5 V  3 A, 9 V  3 A, 12 V  3 A, 15 V  5 A, 100 W Max
Ieșire în curent alternativ (AC)(Receptor)	220-240 V ~ 50 Hz, 180 W continuu, 250 W vârf mai mult de 3 secunde
Greutate (Fără set de acumulatori)	0.68 kg
Intervalul de temperatură ambiantă recomandat pentru funcționare	5°C - 40°C
Intervalul de temperatură ambiantă recomandat pentru depozitare	-20°C - 70°C

## LISTA COMPONENTELOR (FIG. A1)

## DESCRIEREA

### CUNOAȘTEȚI-VĂ INVERTORULUI DE ENERGIE

(Fig. A1)

1. Buton de alimentare
2. Mâner
3. Buton LED

4. Lumină LED
5. Port USB-C
6. Port USB-A
7. Port de ieșire AC
8. Contacte electrice
9. Zăvor

## FUNȚIONARE

**⚠️ AVERTISMENT:** Pentru a reduce riscul de electrocutare, conectați doar un singur echipament electric la priză.

### APLICAȚII

Puteți utiliza acest produs în scopurile menționate mai jos:

- Furnizarea de energie pentru dispozitive mici de curent alternativ prin intermediul portului de ieșire de curent alternativ.
- Alimentează electronice USB mici compatibile prin intermediul porturilor de ieșire USB-A sau USB-C.
- Furnizarea de lumină în condiții de iluminare slabă sau servesc drept semnal luminos de urgență.

### INSTALAREA/ÎNDEPĂRTAREA SETULUI DE ACUMULATORI (Fig. B)

Reîncărcați complet setul de acumulatori înaintea primei utilizări.

#### Pentru atașare

Aliniați sloturile de montare de pe invertorul de energie cu nervurile acumulatorului, apoi deplasați invertorul de energie spre acumulator până când se fixează în poziție.

#### Îndepărtarea

Țineți setul de acumulatori cu o mână și trageți invertorul de energie cu cealaltă mână pentru a le separa.

### PORNIREA/OPRIREA INVERTERULUI DE PUTERE (Fig. C)

1. Instalați setul de acumulatori.
2. **Pentru a porni invertorul de putere**, apăsați butonul de pornire, iar butonul se va aprinde în verde, ceea ce indică faptul că invertorul de putere este activat.

3. **Pentru a opri invertorul de putere**, apăsați din nou butonul de alimentare și lumina verde se va stinge, ceea ce indică faptul că invertorul de putere este dezactivat.

#### NOTĂ:

- Dacă nu este conectat niciun dispozitiv, invertorul de putere se va opri automat în 2 ore.
- Dacă sunt conectate dispozitive, dar curentul de ieșire USB nu depășește 2 W și puterea de ieșire CA este mai mică de 5 W, invertorul de putere se va opri automat în 2 ore.

C-1	Buton de alimentare
-----	---------------------

#### LUMINI LED (Fig. D)

Invertorul de putere este echipat cu o lumină LED situată în partea superioară a unității. Lumina oferă lumină în condiții de iluminare slabă sau servește drept semnal luminos de urgență.

Lumina LED ar putea fi aprinsă ori de câte ori invertorul de putere este activat sau dezactivat.

- Pentru a aprinde lumina LED, apăsați butonul LED. Lumina se va aprinde în modul de luminozitate redusă.
- Apăsați din nou butonul LED pentru a comuta la modul de luminozitate ridicată.
- Apăsați butonul LED a treia oară pentru a opri lumina LED.

În orice mod, apăsați și mențineți apăsat butonul LED pentru mai mult de 1 secundă și lumina va comuta în modul intermitent, „URGENȚĂ”. Apăsați din nou butonul LED, lumina se vor opri.

D-1	Buton LED	D-2	Lumini LED
-----	-----------	-----	------------

RO

## INDICATOR DE STARE

Indicator LED al buton de alimentare		Starea de lucru	Acțiune
Verde continuu		În așteptare (Standby)	Funcționare normală. Invertorul de putere se va opri automat în 2 ore dacă nu este conectat niciun dispozitiv.
		Dispozitivul/ dispozitivele USB conectate nu consumă mai mult de 2 W, iar dispozitivul de curent alternativ conectat consumă mai puțin de 5 W.	Invertorul de putere ar putea alimenta în continuare dispozitivele, dar se va opri automat în 2 ore. Dacă se întâmplă acest lucru, porniți din nou invertorul de putere.
		Alimentarea dispozitivelor conectate	Funcționare normală.
Verde intermitent (1Hz) timp de 1 minut, apoi se oprește		Tensiune scăzută a bateriei	Încărcați bateria. Consultați secțiunea "PROTECȚIE LA ÎNCĂRCARE REDUSĂ A ACUMULATORULUI" de mai jos.
Roșu solid timp de 1 minut, apoi se oprește		Invertorul de energie sau acumulatorul sunt supra-încălzite.	Se lasă unitatea să se răcească, apoi reporniți invertorul. A se vedea „PROTECȚIA ÎMPOTRIVA SUPRAÎNCĂLZIRII” mai jos.
Roșu intermitent rapid (2Hz) timp de 1 minut, apoi se oprește		Invertorul de energie poate fi supraîncărcat sau scurtcircuitat.	Deconectați dispozitivul de la portul de ieșire AC, consultați "PROTECȚIE LA SUPRASARCINĂ SAU SCURT-CIRCUIT" de mai jos.
Roșu intermitent lent (1Hz) timp de 1 minut, apoi se oprește		Alte erori electronice.	Deconectați dispozitivul și reconectați-l din nou, dacă apare din nou aceeași defecțiune, vă rugăm să contactați EGO centru de relații cu clienții.

RO

### PROTECȚIE ÎMPOTRIVA SUPRAÎNCĂLZIRII

Dacă temperatura bateriei sau a invertorului de putere depășește 70°C în timpul funcționării, indicatorul LED al butonului de alimentare se va aprinde în roșu continuu timp de 1 minut, iar apoi circuitul de protecție împotriva temperaturii va opri invertorul de putere pentru a proteja împotriva deteriorării prin supraîncălzire. Lăsați bateria și invertorul de putere să se răcească până când temperatura scade sub 67°C înainte de repornire.

### PROTECȚIE LA ÎNCĂRCARE REDUSĂ A ACUMULATORULUI

Atunci când încărcătura acumulatorului atinge un nivel scăzut, indicatorul LED al butonului de alimentare va clipi timp de 1 minut și apoi invertorul de putere se va opri automat.

Încărcați setul de acumulatori.

### PROTECȚIE LA SUPRASARCINĂ SAU SCURT-CIRCUIT

Atunci când dispozitivul de curent alternativ conectat consumă mai mult decât puterea nominală a portului, indicatorul LED al butonului de alimentare va clipi rapid în roșu timp de 1 minut, apoi invertorul de putere se va opri automat.

Deconectați dispozitivul de curent alternativ.

#### Pentru a conecta dispozitive externe:

1. Instalați un acumulator în invertorul de putere.
2. Apăsăți butonul de pornire pentru a porni invertorul de putere. LED-ul din butonul de alimentare se va aprinde în verde continuu, ceea ce înseamnă că invertorul de putere este pregătit să furnizeze energie.

3. Conectați dispozitivele la porturile USB ale invertorului de putere și/sau la portul de ieșire de 220-240 V CA. Invertorul va începe să alimenteze automat dispozitivele.
4. Atunci când invertorul de putere nu este utilizat, deconectați dispozitivele de la invertorul de putere, apoi apăsați butonul de alimentare pentru a opri invertorul de putere.
5. Detașați setul de acumulatori de la invertorul de energie.

#### Protejarea mediului înconjurător



Nu eliminați echipamentul electric, acumulatorul epuizat și încărcătorul de acumulator împreună cu deșeurile menajere! Predați acest produs unui punct de reciclare autorizat sau puneți-l la dispoziția colectării separate. Sculele electrice trebuie returnate unui centru de reciclare ecologic.

## ÎNȚREȚINEREA

**⚠ AVERTISMENT:** Pentru a evita vătămările corporale grave, deconectați întotdeauna toate dispozitivele și scoateți acumulatorul din invertorul de energie atunci când curățați sau efectuați orice întreținere.

**⚠ AVERTISMENT:** În cazul operațiilor de service, utilizați numai piese de schimb EGO identice. Utilizarea oricăror altor piese poate crea un pericol sau poate produce o deteriorare. Pentru siguranța și fiabilitatea produsului, toate reparațiile trebuie efectuate de către un tehnician de service autorizat.

### ÎNȚREȚINERE GENERALĂ

Evitați utilizarea solvenților când curățați piese din plastic. Majoritatea pieselor din plastic sunt susceptibile să se deterioreze de la diverse tipuri de solvenți comerciali și se pot defecta prin utilizarea acestora. Utilizați o cârpă curată pentru a îndepărta murdăria, praful, uleiul, vaselina etc.

**⚠ AVERTISMENT:** Nu permiteți niciodată lichidelor de frână, benzinei, produselor petroliere, uleiurilor penetrante etc. să vină în contact cu piese din plastic. Substanțele chimice pot deteriora, pot fragiliza sau pot distruge plasticul, ceea ce se poate solda cu vătămări grave.

### DEPOZITAREA PRODUSULUI

- Detașați setul de acumulatori de la invertorul de energie.
- Curățați bine invertorul de energie înainte de depozitare.
- Depozitați produsul într-un loc uscat, bine ventilat, închis cu cheia sau la înălțime, inaccesibil copiilor. Nu depozitați produsul peste sau lângă îngrășăminte, benzină sau alte substanțe chimice.

**RO**



## DEPANAREA

PROBLEMĂ	CAUZĂ	SOLUȚIE
Invertorul de putere nu poate fi pornit.	<ul style="list-style-type: none"><li>■ Capacitatea acumulatorului este epuizată.</li><li>■ Setul de acumulatori este prea fierbinte.</li><li>■ Alte erori electronice.</li></ul>	<ul style="list-style-type: none"><li>■ Încărcați setul de acumulatori.</li><li>■ Lăsați acumulatorul să se răcească până când temperatura acestuia scade sub 67°C.</li><li>■ Sunați la centrul de asistență pentru clienți EGO pentru reparații.</li></ul>

## GARANȚIE

### POLITICA PRIVIND GARANȚIA EGO

Vă rugăm să consultați site-ul [egopowerplus.eu](http://egopowerplus.eu) pentru termenii și condițiile complete ale politicii privind garanția EGO.

**KEES VAN DER SPEK**  
TUIN EN PARKMACHINES ★ TER AAR

RO

## PREBERITE VSA NAVODILA!



PREBERITE UPORABNIŠKI PRIROČNIK.

## VARNOSTNI SIMBOL

Namen varnostnih simbolov je, da vas opozorijo na morebitne nevarnosti. Bodite pozorni na varnostne simbole in njihova pojasnila ter jih poskušajte razumeti. Opozorilni simboli sami ne odpravljajo nobene nevarnosti. Navodila in opozorila niso nadomestilo za ustrezne ukrepe za preprečevanje nesreč.

**OPOZORILO:** poskrbite, da boste pred uporabo orodja prebrali in razumeli vsa varnostna navodila v priročniku z navodili za uporabo, vključno z vsemi simboli za varnostna opozorila, kot so „NEVARNOST“, „OPOZORILO“, in „SVARILO“. Zaradi neupoštevanja spodaj navedenih navodil lahko pride do električnega udara, požara in/ali resnih telesnih poškodb.

## VARNOSTNA NAVODILA

Na tej strani so prikazani in opisani varnostni simboli, ki se lahko pojavijo na tem izdelku. Preberite, osvojite in sledite navodilom na stroju, preden ga boste poskušali sestaviti in upravljati.



Varnostno opozorilo



Za zmanjšanje nevarnosti telesnih poškodb je pomembno, da uporabnik prebere priročnik z navodili za uporabo.



Naprave ne uporabljajte v dežju ali je puščajte zunaj, ko dežuje.



Napravo uporabljajte le v notranjih prostorih.



Konstrukcija z dvojno izolacijo



Odpadnih električnih izdelkov ne odlagajte med gospodinjske odpadke. Odnosite jih v pooblaščen obrat za recikliranje.



Zagotovljena raven zvočne moči Emisije hrupa v okolico so v skladu z direktivo Evropske skupnosti.



Ta izdelek je skladen z veljavnimi direktivami ES.



Izmenični tok



Ta izdelek je skladen z veljavno zakonodajo VB.



Enosmerni tok

V

Napetost

Hz

Hertz

A

Amperi

min

Minute

W

Watt

kg

Kilogram

°C

Celzij

SL







**⚠ OPOZORILO:** preberite celotna navodila in poskrbite, da jih boste razumeli. Neupoštevanje spodaj navedenih navodil se lahko odrazi v električnem udaru, požaru in/ali resnih telesnih poškodbah.

## POMEMBNA VARNOSTNA NAVODILA

- Pred uporabo izdelka preberite celotna navodila.
- Da bi zmanjšali nevarnost telesne poškodbe, bodite posebej previdni, ko se izdelek uporablja v bližini otrok.
- V izdelek ne segajte s prsti ali dlanmi.
- Uporaba priključkov, ki jih proizvajalec ne priporoča ali prodaja, lahko povzroči nevarnost požara, električnega udara ali telesne poškodbe oseb.
- Baterijskega sklopa ali naprave, ki je poškodovana ali spremenjena, ne uporabljajte. Poškodovane ali spremenjene baterije lahko nepredvidljivo delujejo, zaradi česar lahko pride do požara, eksplozije ali nevarnosti telesnih poškodb.
- Baterijo polnite v dobro prezračevanem prostoru in na noben način ne omejite prezračevanja.
- Ob zlorabi baterije lahko iz nje steče tekočina. Izogibajte se stiku z njo. Če se nehote dotaknete tekočine, mesto dotika sperite z vodo. Če pride tekočina v stik z očmi, poiščite zdravniško pomoč. Tekočina, ki brizgne iz baterije, lahko povzroči draženje ali opekline.
- Baterijskega sklopa ali ne izpostavljajte ognju ali previsokim temperaturam. Izpostavljanje ognju ali temperaturam nad 100 °C lahko povzroči eksplozijo.
- Pretvornika napajanja ne izpostavljajte dežju ali vlažnim pogojem. Voda v pretvorniku napajanja znatno poveča tveganje električnega udara.
- Pretvornik napajanja je namenjen izključno za polnjenje majhnih elektronskih naprav USB (do 4,2 Amp za dvoje vrat USB skupaj) ali majhnih naprav na izmenični tok (do 150 W). Kakršna koli drugačna uporaba lahko povzroči poškodbe.
- Kadar pretvornik napajanja ni v uporabi, ga izklopite.
- Pretvornik napajanja uporabljajte samo s predpisano vrsto baterijskih sklopov. Uporaba katerih koli drugih baterijskih sklopov lahko povzroči tveganje za telesne poškodbe in požar.
- Pretvornika napajanja ne razstavljajte. Ko je čas za servis ali popravilo, ga odnesite usposobljenemu serviserju. Nepravilna ponovna montaža lahko prevede do požara ali električnega udara.
- Pretvornik napajanja naj servisira kvalificirano servisno osebo, ki uporablja le identične nadomestne dele.
- To bo zagotovilo ohranjanje varnosti pretvornika napajanja.

- Ta navodila shranite. Pogosto jih preberite in jih uporabite za poučevanje drugih, ki uporabljajo to orodje. Če to orodje komu posodite, posodite tudi ta navodila, da preprečite nepravilno uporabo izdelka in možnosti poškodb.
- Samo za naprave razreda II.
- Izdelek uporabljajte le z baterijami, navedenimi na sliki A2.

## TEHNIČNI PODATKI

Vhod	56 V 
Oblika izhodnega vala	čisti sinusni val
Izhod USB-A	5 V  2.4 A, najv. 12 W
Vrata USB-C (Izhod)	5 V  3 A, 9 V  3 A, 12 V  3 A, 15 V  5 A, najv. 100 W
Izhodni izmenični tok (vtičnica)	220–240 V ~ 50 Hz, 180 W neprekinjeno, največ 250 W več kot 3 sekunde
Teža (brez baterijskega sklopa)	0,68 kg
Priporočeni razpon temperature okolice za delovanje	od 5°C do 40°C
Priporočeni razpon temperature okolice za shranjevanje	od -20°C do 70°C

## VSEBINA PAKETA (SL A1)

### OPIS

#### SPOZNAJTE SVOJ PRETVORNIK (slika A1)

1. Gumb za vklop/izklop
2. Ročaj
3. Gumb LED
4. Lučka LED
5. Vrata USB-C
6. Vrata USB-A
7. Izhodna vrata na izmenični tok
8. Električni kontakti
9. Zapah

SL

## UPRAVLJANJE

**⚠ OPOZORILO:** Da bi zmanjšali nevarnost električnega udara, v vtičnico priključite samo eno električno opremo.

### NAMENI UPORABE

Ta izdelek lahko uporabljate za naslednje namene:

- Napajanje za majhne naprave na izmenični tok prek izhodnih vrat na izmenični tok
- Napajanje za združljive majhne elektronske naprave USB prek izhodnih vrat USB-A ali USB-C
- Zagotavljanje svetlobe v slabih svetlobnih pogojih ali delovanje kot svetlobni snop zasilne luči

### NAMEŠČANJE/ODSTRANJEVANJE BATERIJSKEGA SKLOPA (slika B)

**Pred prvo uporabo popolnoma napolnite baterijski sklop.**

#### Napotki za priključitev

Montažne reže na pretvorniku napajanja poravnajte z rebri na baterijskem sklopu, nato pretvornik napajanja pomaknite proti baterijskemu sklopu, da se zaskoči na mesto.

#### Odstranitev

Z eno roko držite baterijski sklop, z drugo roko pa povlecite pretvornik napajanja, da ju ločite.

### VKLOP/IZKLOP PRETVORNIKA NAPAANJA (slika C)

1. Namestite baterijski sklop.
2. **Za vklop pretvornika napajanja** pritisnite gumb za vklop in gumb bo zasvetil zeleno, kar pomeni, da je napajalni pretvornik aktiviran.
3. **Za izklop pretvornika napajanja** ponovno pritisnite gumb za vklop in zelena lučka bo ugasnila, kar pomeni, da je napajalni pretvornik deaktiviran.

### OPOMBA:

- Če ni priključene nobene naprave, se bo pretvornik napajanja samodejno izklopil čez 2 uri.
- Če so naprave priključene, vendar izhodni tok USB ni večji od 2 W in je izhodno izmenično napajanje manjše od 5 W, se bo pretvornik napajanja samodejno izklopil čez 2 uri.

C-1	Gumb za vklop/izklop
-----	----------------------

### LUČKE LED (slika D)

Pretvornik napajanja je opremljen z eno LED-lučko, ki se nahaja na vrhu enote. Lučka zagotavlja svetlobo v slabih svetlobnih pogojih ali služi kot svetlobni snop zasilne luči.

LED-lučka se lahko prižge vedno, ko je pretvornik napajanja aktiviran ali deaktiviran.





- Za vklop LED-lučke pritisnite gumb LED. Lučka se bo vklopila v načinu nizke svetlosti.
- Ponovno pritisnite gumb LED, da preklopite v način visoke svetlosti.
- Tretjič pritisnite gumb LED, da izklopite LED-lučko.

V katerem koli načinu pritisnite gumb LED in ga držite več kot 1 sekundo in lučka bo preklopila v utripajoč „ZASILNI“ način. Če gumb LED pritisnete znova, se lučka ugasne.

D-1	Gumb LED	D-2	Lučke LED
-----	----------	-----	-----------

**SL**

## INDIKATOR STANJA

Indikator LED gumba za vklop/izklop	Delovni pogoji	Dejanje	
Sveti zeleno		V pripravljenosti	Normalno delovanje. Pretvornik napajanja se bo samodejno izklopil čez 2 uri, če ni priključena nobena naprava.
		Povezane naprave USB ne porabijo več kot 2 W, priključene naprave na izmenični tok pa manj kot 5 W.	Pretvornik napajanja še vedno lahko napaja naprave, vendar se bo samodejno izklopil čez 2 uri. Če se to zgodi, ponovno vklopite pretvornik napajanja.
		Napajanje priključenih naprav	Normalno delovanje
Utripa zeleno (1 Hz) 1 minuto, nato se izklopi		Nizka napetost baterije	Napolnite baterijo. Glejte razdelek <b>„ZAŠČITA PRED NIZKO NAPOLNJENOSTJO BATERIJSKEGA SKLOPA“</b> v nadaljevanju.
Sveti rdeče 1 minuto, nato se izklopi		Pretvornik napajanja ali baterijski sklop je pregret.	Počakajte, da se enota ohladi, nato ponovno zaženite pretvornik. Glejte razdelek <b>„ZAŠČITA PRED PREOBREMENITVIJO ALI KRATKIM STIKOM“</b> v nadaljevanju.
Hitro utripa rdeče (2 Hz) 1 minuto, nato se izklopi		Pretvornik napajanja je morda preobremenjen ali v kratkem stiku.	Odklopite napravo iz vrat za izhodni izmenični tok, glejte razdelek <b>„ZAŠČITA PRED PREOBREMENITVIJO ALI KRATKIM STIKOM“</b> v nadaljevanju.
Počasi utripa rdeče (1 Hz) 1 minuto, nato se izklopi		Druga napaka elektronike.	Napravo odklopite in jo ponovno priključite; če se ista napaka ponovi, se obrnite na službo za pomoč strankam podjetja EGO.

SL

### ZAŠČITA PRED PREKOMERNO TEMPERATURO

Če temperatura akumulatorja ali pretvornika napajanja med delovanjem preseže 70 °C, bo LED-indikator gumba za vklop svetil rdeče 1 minuto, nato pa bo temperaturno zaščitno vezje izklopilo pretvornik napajanja za zaščito pred poškodbami zaradi pregrevanja. Pred ponovnim zagonom pustite, da se baterija in pretvornik napajanja ohladita, dokler temperatura ne pade pod 67°C.

### ZAŠČITA PRED NIZKO NAPOLNJENOSTJO BATERIJSKEGA SKLOPA

Ko napolnjenost baterijskega sklopa doseže nizko raven, LED-indikator gumba za vklop utripa 1 minuto, nato pa se pretvornik napajanja samodejno izklopi.

Napolnite baterijski sklop.

### ZAŠČITA PRED PREOBREMENITVIJO ALI KRATKIM STIKOM

Ko priključena naprava na izmenični tok porabi več od nazivne moči vrat, LED-indikator gumba za vklop hitro utripa rdeče 1 minuto, nato pa se pretvornik napajanja samodejno izklopi.

Izključite napravo na izmenični tok.

#### Za povezavo zunanjih naprav:

1. Baterijski sklop vstavite v pretvornik napajanja.
2. Pritisnite gumb za vklop, da vklopite pretvornik napajanja. LED-lučka v gumbu za vklop bo svetila neprekinjeno zeleno, kar pomeni, da je pretvornik napajanja pripravljen za napajanje.

3. Naprave priključite v vrata USB pretvornika napajanja in/ali izhodna vrata na izmenični tok 220–240 V. Pretvornik bo samodejno začel napajati naprave.
4. Ko pretvornik napajanja ni v uporabi, odklopite naprave s pretvornika napajanja, nato pritisnite gumb za vklop, da izklopite pretvornik napajanja.
5. Baterijski sklop odstranite iz pretvornika napajanja.

## VZDRŽEVANJE

**⚠ OPOZORILO:** Da bi se izognili resnim telesnim poškodbam, med čiščenjem ali kakršnim koli vzdrževanjem vedno odklopite vse naprave in odstranite baterijski sklop iz pretvornika napajanja.

**⚠ OPOZORILO:** pri servisiranju uporabljajte le identične nadomestne dele EGO. Uporaba drugih delov je tvegana in lahko poškoduje izdelek. Za zagotovitev varnosti in zanesljivosti mora vsa popravila izvesti usposobljen servisni tehnik.

### SPLOŠNO VZDRŽEVANJE

Pri čiščenju plastičnih delov ne uporabljajte topil. Večina vrst plastike se lahko pri uporabi različnih komercialnih topil poškoduje. Umazanijo, prah, olje, masti itd. odstranite s čisto krpo.

**⚠ OPOZORILO:** Zavorna tekočina, gorivo, izdelki na osnovi naftnih derivatov, prodirajoče olje nikoli ne smejo priti v stik s plastičnimi deli. Kemikalije lahko poškodujejo, oslabijo ali uničijo plastiko, kar lahko povzroči hude telesne poškodbe.

## SHRANJEVANJE ENOTE

- Baterijski sklop odstranite iz pretvornika napajanja.
- Pred shranjevanjem pretvornik napajanja temeljito očistite.
- Enoto shranjujte v suhem in dobro zračenem prostoru, ki ga je mogoče zakleniti ali je dvignjen in zunaj dosega otrok. Enote ne shranjujte na ali v bližini gnojil, bencina ali drugih kemikalij.

## Varovanje okolja



Električne opreme, rabljenega akumulatorja in polnilnika ne odvrzite med gospodinjske odpadke. Izdelek odnesite na pooblaščen obrat za recikliranje in ga zavrzite ločeno. Električna orodja je treba odnesti na obrat za recikliranje in ga reciklirati na okolju prijazen način.



## ODPRAVLJANJE TEŽAV

TEŽAVA	VZROK	REŠITEV
Pretvornika napajanja ni mogoče vklopiti.	<ul style="list-style-type: none"><li>■ Baterijski sklop je izpraznjen.</li><li>■ Baterijski sklop je prevroč.</li><li>■ Druga napaka elektronike.</li></ul>	<ul style="list-style-type: none"><li>■ Napolnite baterijski sklop.</li><li>■ Baterijski sklop ohladite do temperature, ki je nižja od 67°C.</li><li>■ Za popravilo pokličite center za pomoč strankam EGO.</li></ul>

## GARANCIJA

### GARANCIJSKA POLITIKA DRUŽBE EGO

Za popolne pogoje garancijske politike družbe EGO obiščite spletno mesto [egopowerplus.eu](http://egopowerplus.eu).

**KEES VAN DER SPEK**  
TUIN EN PARKMACHINES ★ TER AAR

SL

## PERSKAITYKITE VISĄ INSTRUKCIJĄ!



PERSKAITYKITE NAUDOTOJO VADOVĄ

## SAUGOS SIMBOLIAI

Saugos simbolių paskirtis – atkreipti dėmesį į galimus pavojus. Gerai susipažinkite su saugos simboliais bei jų paaiškinimais ir juos įsidėmėkite. Simbolių įspėjimai patys savaime negali apsaugoti nuo pavojų. Jais žymimi nurodymai ir įspėjimai neatstoja tinkamų nelaimingų atsitikimų prevencijos priemonių.

**⚠ ĮSPĖJIMAS:** Prieš pradėdami naudoti šį įrankį, perskaitykite visus šioje naudojimo instrukcijoje pateiktus saugos nurodymus, taip pat susipažinkite su visais saugos įspėjamaisiais simboliais, tokiais kaip PAVOJUS, ĮSPĖJIMAS ir DĖMĖ-SIO ir įsitikinkite, ar juos supratote. Nesilaikant visų toliau išdėstytų nurodymų galima patirti elektros smūgį, sukelti gaisrą ir (ar) sunkiai susižaloti.

## SAUGOS NURODYMAI

Šiame puslapyje pavaizduoti ir aprašyti saugos simboliai, kurie gali būti nurodyti ant šio gaminio. Prieš bandydami surinkti ir naudoti įrankį, perskaitykite visus ant jo pateiktus nurodymus, įsitikinkite, kad juos supratote, ir jais vadovaukitės.



Įspėjimas dėl saugos



Norėdamas sumažinti susižalojimo pavojų, naudotojas privalo perskaityti naudojimo instrukciją.



Nenaudoti lyjant ir nepalikti lauke per lietu



Įrenginį naudoti tik patalpoje



Konstrukcija su dviguba izoliacija



Netinkamus naudoti elektrinius įrankius draudžiama išmesti kartu su buitineis atliekomis. Pristatyti įgaliotam perdirbėjui.



Garantuojamas garso galios lygis Triukšmo sklaida į aplinką atitinka Europos Bendrijos direktyvą



Šis gaminys atitinka taikomas EB direktyvas.

LT



Kintamoji srovė



Šis gaminys atitinka taikomas JK direktyvas.



Nuolatinė srovė

V

Įtampa

Hz

Hercai

A

Amperai

min.

Minutės

W

Vatai

kg

Kilogramai

°C

Celsijaus laipsniai

**⚠ ĮSPĖJIMAS:** Perskaitykite ir supraskite visus nurodymus. Nesilaikant visų toliau išdėstytų nurodymų galima patirti elektros smūgį, sukelti gaisrą ir (ar) sunkiai susižaloti.







## SVARBŪS SAUGOS NURODYMAI

- Prieš naudodami šį gaminį perskaitykite visą instrukciją
- Siekiant sumažinti sužalojimo pavojų, būtina atidžiai prižiūrėti vaikus, kai šalia jų naudojamas prietaisas.
- Nekiškite į prietaisą pirštų ar rankų.
- Naudojant nerekomenduojamus arba ne gamintojo parduodamus priedus gali kilti gaisro, elektros smūgio arba sužalojimo pavojus.
- Nenaudokite sugadintos ar modifikuotos sudėtinės baterijos ar prietaiso. Tokios netinkamos sudėtinės baterijos gali kelti gaisro, sprogimo ar sužalojimo pavojų.
- Bateriją įkraukite gerai vėdinamoje vietoje ir neuždenkite jos vėdinimo angų.
- Dėl netinkamų sąlygų iš baterijos gali ištekėti skystis – nelieskite jo. Skysčiui atsitiktinai patekus ant odos, nedelsiant nuplaukite vandeniu. Jeigu skystis pateko į akis, papildomai kreipkitės pagalbos į gydytojus. Iš baterijos ištekėjęs skystis gali dirginti arba nudeginti.
- Sudėtinės baterijos negalima deginti ar kaitinti. Baterija deginant ar įkaitinus virš 100°C ji gali sprogti.
- Saugokite srovės keitiklį nuo lietaus ir drėgmės. Į srovės keitiklį patekęs vanduo didina pavojų patirti elektros smūgį.
- Srovės keitiklis yra skirtas tik mažos galios USB elektros prietaisams (iki 4,2 A abiem USB lizdams) ar kitiems mažos galios (iki 150 W) kintamosios srovės prietaisams įkrauti. Priešingu atveju gaminį galite sugadinti.
- Nenaudojamą srovės keitiklį išjunkite.
- Srovės keitiklį naudokite tik su jam skirtomis sudėtinėmis baterijomis. Naudojant kitokias sudėtinės baterijas gali kilti sužalojimų ir gaisro pavojus.
- Srovės keitiklio neardykite; jeigu reikia jį tvarkyti ar remontuoti, nuvežkite jį kvalifikuotam techninės priežiūros specialistui. Prietaisą netinkamai surinkus gali kilti elektros smūgio arba gaisro pavojus.
- Srovės keitiklį gali remontuoti tik kvalifikuotas specialistas, naudodamas tik originalias atsargines dalis.
- Tokiu būdu srovės keitiklis išliks saugus.
- Pasilikite šią instrukciją. Dažnai ją paskaitykite ir panaudokite kitiems asmenims, kuriems patikėsite šį prietaisą, apmokyti. Skolindami šį prietaisą kam nors

kitam, taip pat paskolinkite ir šias instrukcijas, kad būtų išvengta netinkamo gaminio naudojimo ir galimo susižalojimo.

- Tik II klasės prietaisams.
- Naudokite tik A2 paveiksle nurodytas baterijas.

## TECHNINIAI DUOMENYS

Įvestis	56 V 
Išvesties bangos forma	Gryna sinusinė banga
USB-A išvestis	5 V  2.4 A, iki 12 W
USB-C jungtis (išvestis)	5 V  3 A, 9 V  3 A, 12 V  3 A, 15 V  5 A, iki 100 W
Kintamosios srovės (AC) išvestis (kištukinis lizdas)	220–240 V ~ 50 Hz, 180 W nepertraukiama, maks. 250 W daugiau nei 3 sekundes
Svoris (be sudėtinės baterijos)	0,68 kg
Rekomenduojamas darbo aplinkos temperatūros diapazonas	5–40°C
Rekomenduojamas laikymo aplinkos temperatūros diapazonas	–20–70°C

## PAKUOTĖS TURINIO SĄRAŠAS (A1 PAV.)

### APRAŠYMAS

#### JŪSŲ SROVĖS KEITIKLIS (A1 pav.)

1. Maitinimo mygtukas
2. Rankena
3. LED mygtukas
4. LED lemputė
5. USB-C jungtis
6. USB-A jungtis
7. AC išvesties jungtis
8. Elektros kontaktai
9. Fiksatorius

## VEIKIMAS

**⚠️ ĮSPĖJIMAS:** Kad sumažintumėte elektros smūgio pavojų, prie elektros lizdojunkite tik vieną elektrinį prietaisą.

### PRITAIKYMAS

Galite naudoti šį gaminį toliau išvardytais tikslais:

- Mažiems kintamosios srovės įrenginiams maitinti per AC išvesties jungtį.
- Suderinamiems mažiems USB elektroniniams įrenginiams maitinti per USB-A ir USB-C išvesties jungtis.
- Apšviesti esant prastam apšvietimui arba naudoti kaip avarinį signalinį žibintą.

### SUDĖTINĖS BATERIJOS ĮSTATYMAS IR IŠĖMIMAS (B pav.)

Prieš naudodami sudėtinę bateriją pirmą kartą iki galo ją įkraukite.

#### Įstatymas

Įtaikykite srovės keitiklio tvirtinimo griovelius į sudėtinės baterijos iškyšas ir stumkite keitiklį į sudėtinę bateriją, kol užsifiksuos savo vietoje.

#### Išėmimas

Viena ranka prilaikydami sudėtinę bateriją, kita ranka traukite srovės keitiklį, atskirdami jį nuo baterijos.

### SROVĖS KEITIKLIO ĮJUNGIMAS IR IŠJUNGIMAS (C pav.)

1. Įstatykite sudėtinę bateriją.
2. Norėdami įjungti srovės keitiklį, paspauskite maitinimo mygtuką – jis užsidegs žalia šviesa ir tai reiškia, kad srovės keitiklis įjungtas.

3. Norėdami išjungti srovės keitiklį, dar kartą paspauskite maitinimo mygtuką – žalia šviesa užges ir tai reiškia, kad srovės keitiklis išjungtas.

#### PASTABA:

- Jei joks prietaisas neprijungtas, srovės keitiklis automatiškai išsijungia po 2 valandų.
- Jei prietaisai prijungti, bet USB išvesties galia neviršija 2 W, o AC išvesties galia – 5 W, srovės keitiklis automatiškai išsijungia po 2 valandų.

C-1	Maitinimo mygtukas
-----	--------------------

#### LED LEMPUTĖ (D pav.)

Maitinimo keitiklyje įrengta viena LED lemputė, esanti įrenginio viršuje. Ši lemputė apšviečia prasto apšvietimo sąlygomis arba naudojama kaip avarinis signalinis žibintas. LED lemputę galima įjungti tiek srovės keitiklį įjungus, tiek išjungus.

- Norint LED lemputę įjungti, reikia spustelėti LED mygtuką. Lemputė pradeda šviesti mažu ryškumu.
- Dar kartą spustelėjus LED mygtuką, lemputė pradeda šviesti ryškiau.
- Trečią kartą spustelėjus LED mygtuką, lemputė išjungama.

Bet kuriame švietimo režime LED mygtuką paspaudus ir palaikius nuspaustą ilgiau nei 1 sekundę, lemputė pradeda mirksėti, t. y. persijungia į „AVARINĮ“ režimą. LED mygtuką spustelėjus dar kartą lemputė išsijungia.

D-1	LED mygtukas	D-2	LED lemputė
-----	--------------	-----	-------------

LT

## BŪSENOS INDIKATORIUS

Maitinimo mygtuko LED indikatorius	Veikimo būseną	Veiksmas	
Dega žalias		Pristabdytosios veiksenos režimas	Įprastas veikimas. Srovės keitiklis automatiškai išsijungia po 2 valandų, jei prie jo neprijungtas joks įrenginys.
		Prijungtas (-i) USB prietaisas (-iai) vartoja ne daugiau kaip 2 W, o prijungtas AC prietaisas vartoja mažiau kaip 5 W.	Srovės keitiklis vis dar gali maitinti prietaisus, tačiau po 2 valandų jis automatiškai išsijungs. Jei taip atsitinka, srovės keitiklį vėl įjunkite.
		Maitinami prijungti prietaisai	Įprastas veikimas.
Žalia šviesa mirksi (1 Hz dažniu) 1 minutę, tuomet užgęsta		Žema baterijos įtampa	Įkraukite bateriją. Žr. toliau skyrių „APSAUGA NUO PER ŽEMOS SUDĖTINĖS BATERIJOS ĮKROVOS“.
Raudona šviesa dega 1 minutę, tuomet užgęsta		Srovės keitiklis arba sudėtinė baterija perkaityta.	Leiskite prietaisui atvėsti, o po to vėl įjunkite keitiklį. Žr. toliau skyrių „APSAUGA NUO PERKAITIMO“.
Raudona šviesa greitai mirksi (2 Hz dažniu) 1 minutę, tuomet užgęsta		Srovės keitiklio apkrova gali būti viršyta arba įvyko trumpasis jungimas.	Atjunkite įrenginį nuo AC išvesties jungties, žr. toliau skyrių „APSAUGA NUO PERKROVOS ARBA TRUMPOJO JUNGIMO“.
Raudona šviesa lėtai mirksi (1 Hz dažniu) 1 minutę, tuomet užgęsta		Kita elektronikos klaida.	Atjunkite savo prietaisą ir vėl prijunkite; jei triktis kartojasi, prašome kreiptis į EGO klientų aptarnavimo centrą.

### APSAUGA NUO PERKAITIMO

Jei baterijos ar srovės keitiklio temperatūra darbo metu viršija 70°C, maitinimo mygtuko LED indikatorius 1 minutę šviečia raudona šviesa, o po to apsaugos nuo perkaitimo kontūras išjungia srovės keitiklį, kad apsaugotų nuo perkaitimo. Prieš vėl įjungdami bateriją ir srovės keitiklį leiskite jiems atvėsti, kol temperatūra nukris žemiau 67°C.

### APSAUGA NUO PER ŽEMOS SUDĖTINĖS BATERIJOS ĮKROVOS

Kai sudėtinės baterijos įkrova labai nukrenta, maitinimo mygtuko LED indikatorius pradeda mirksėti ir mirksi 1 minutę, o po to srovės keitiklis automatiškai išsijungia.

Įkraukite sudėtinę bateriją.

### APSAUGA NUO PERKROVOS ARBA TRUMPOJO JUNGIMO

Kai prijungtas AC prietaisas vartoja daugiau srovės, nei jungties vardinė galia, maitinimo mygtuko LED indikatorius greitai mirksi 1 minutę raudona šviesa, o po to srovės

keitiklis automatiškai išsijungia.

Atjunkite AC prietaisą.

### Norėdami prijungti išorinius prietaisus:

1. Prijunkite prie srovės keitiklio sudėtinę bateriją.
2. Paspauskite maitinimo mygtuką, kad įjungtumėte srovės keitiklį. Užsideda žalias maitinimo mygtuko LED, o tai reiškia, kad srovės keitiklis yra paruoštas tiekti energiją.
3. Prijunkite prietaisus prie srovės keitiklio USB jungčių ir (ar) 220–240 V AC išvesties jungties. Keitiklis automatiškai pradeda tiekti elektros energiją į prietaisus.
4. Kai srovės keitiklio nenaudojate, atjunkite nuo jo prietaisus ir paspauskite maitinimo mygtuką, kad keitiklį išjungtumėte.
5. Atjunkite sudėtinę bateriją nuo srovės keitiklio.

LT

## TECHNINĖ PRIEŽIŪRA

**⚠ ĮSPĖJIMAS:** kad išvengtumėte rimtų sužalojimų, prieš srovės keitiklį valydami arba vykdydami bet kokius techninės priežiūros darbus visada atjunkite visus prietaisus ir sudėtinę bateriją.

**⚠ ĮSPĖJIMAS:** vykdydami techninės priežiūros darbus naudokite tik originalias EGO atsargines dalis. Naudodami bet kokias kitas dalis galite sukelti pavojų arba sugadinti gaminį. Norint užtikrinti saugumą ir patikimumą, visus remonto darbus turi atlikti kvalifikuotas techninės priežiūros specialistas.

### BENDROJI PRIEŽIŪRA

Valydami plastikines dalis venkite naudoti tirpiklius. Įvairūs komerciniai tirpikliai gali pažeisti įvairių tipų plastiką ir jų naudoti nerekomenduojama. Purvą, dulkes, alyvą, tepalą ir pan. nuvalykite švaria šluoste.

**⚠ ĮSPĖJIMAS:** saugokite plastikines dalis, kad ant jų nepatektų stabdžių skysčiai, benzinai, naftos produktai, skvarbi alyva ir pan. Cheminės medžiagos plastiką gali sugadinti, susilpninti arba suardyti. Dėl to galite sunkiai susižaloti.

### PRIETAISO LAIKYMAS

- Atjunkite sudėtinę bateriją nuo srovės keitiklio.
- Prieš padėdami į laikymo vietą srovės keitiklį kruopščiai nuvalykite.
- Įrenginį laikykite sausoje, gerai vėdinamoje, rakinamoje patalpoje arba aukštai, vaikams neprieinamoje vietoje. Nelaikykite įrenginio ant arba šalia trašų, benzino ar kitų cheminių medžiagų.

### Aplinkos apsauga



Neišmeskite elektros įrangos, panaudotų baterijų ir įkroviklio kartu su buitinėmis atliekomis! Šias atliekas reikia pristatyti į jų surinkimo vietą ar įgalotam perdirbėjui. Elektrinius įrankius reikia grąžinti į tokių atliekų perdirbimo įmonę.



## TRIKČIŲ ŠALINIMAS

PROBLEMA	PRIEŽASTIS	SPRENDIMAS
Srovės keitiklio neįmanoma įjungti.	<ul style="list-style-type: none"><li>■ Sudėtinė baterija išsikrovusi.</li><li>■ Sudėtinė baterija pernelyg įkaitusi.</li><li>■ Kita elektronikos klaida.</li></ul>	<ul style="list-style-type: none"><li>■ Įkraukite sudėtinę bateriją.</li><li>■ Atvėsinkite sudėtinę bateriją, kad jos temperatūra nukristų žemiau 67°C.</li><li>■ Kreipkitės į EGO klientų aptarnavimo centrą dėl remonto.</li></ul>

## GARANTIJA

### EGO GARANTIJOS TAISYKLĖS

Jei norite sužinoti visas „EGO“ garantinės politikos sąlygas, apsilankykite interneto svetainėje [egopowerplus.eu](http://egopowerplus.eu).

**KEES VAN DER SPEK**  
TUIN EN PARKMACHINES ★ TER AAR

LT

## IZLASIET VISUS NORĀDĪJUMUS!



IZLASIET LIETOTĀJA ROKASGRĀMATU

## DROŠĪBAS APZĪMĒJUMS

Drošības apzīmējumi ir paredzēti, lai pievērstu jūsu uzmanību iespējamiem apdraudējumiem. Pievērsiet uzmanību drošības apzīmējumiem un to skaidrojumiem, un izprotiet tos. Brīdinājumu apzīmējumi paši par sevi nenovērš apdraudējumu. Tajos ietvertie norādījumi un brīdinājumi neaizstāj atbilstošu negadījumu novēršanas pasākumu īstenošanu.

**⚠ BRĪDINĀJUMS!** Pirms šī instrumenta lietošanas izlasiet un izprotiet visus šajā lietotāja rokasgrāmatā iekļautos drošības norādījumus, tostarp visus drošības brīdinājuma apzīmējumus, piemēram, „**BĪSTAMI!**”, „**BRĪDINĀJUMS!**” un „**UZMANĪBU!**”. Visu turpmāk uzskaitīto norādījumu neievērošana var izraisīt elektriskās strāvas triecienu, aizdegšanos un/vai smagus miesas bojājumus.

## DROŠĪBAS NORĀDĪJUMI

Šajā lapaspusē ir parādīti un aprakstīti drošības apzīmējumi, kas var būt norādīti uz šī izstrādājuma. Pirms instrumenta salikšanas un lietošanas izlasiet, izprotiet un ievērojiet visus norādījumus par instrumentu.



Bezpečnostní upozornění



Z důvodu snížení rizika úrazu si musí uživatel přečíst návod k obsluze.



Nepoužívejte v dešti ani nenechávejte venku na dešti.



Toto zařízení použijte výhradně v interiéru



Konstrukce se zdvojenou izolací



Odpadní elektrické výrobky se nesmí likvidovat s domovním odpa-dem. Odevzdejte je do autorizovaného recyklačního střediska.



Garantovaná hladina akustického výkonu. Emise hluku do prostředí dle směrnice Evropského společenství.



Tento výrobek je v souladu s platnými směrnici ES.



Střídavý proud



Tento výrobek je v souladu s platnými předpisy ve Spojeném království.



Stejnoseměrný proud

V

Napětí

Hz

Hertz

A

Ampéry

min.

Minuty

W

Watt

kg

Kilogram

°C

Celsius

LV





**⚠ BRĪDINĀJUMS!** Izlasiet un izprotiet visus norādījumus. Visu turpmāk uzskaitīto instrukciju neievērošana var izraisīt elektriskās strāvas triecienu, ugunsgrēku un/vai smagas traumas.

## SVARĪGAS DROŠĪBAS INSTRUKCIJAS

- IZLASIET VISAS INSTRUKCIJAS PIRMS ŠĪ PRODUKTA LIETOŠANAS!
- Lai samazinātu traumu gūšanas risku, nepieciešama stingra uzraudzība, ja izstrādājums tiek izmantots bērnu tuvumā.
- Nelieciet izstrādājumā pirkstus vai rokas.
- Palīģierīces izmantošana, ko nav ieteicis vai nepārdod ražotājs, var izraisīt ugunsgrēka, elektriskās strāvas triecienu risku, un personas var gūt traumas.
- Nelietojiet bojātu vai pārveidotu akumulatoru bloku vai ierīci. Bojātu vai pārveidotu akumulatoru izmantošana var radīt neparedzamus apstākļus, kas rada aizdegšanās, sprādziena vai traumas gūšanas draudus.
- Akumulatora uzlādes laikā strādājiet labi vēdināmā telpā un nekādā veidā neierobežojiet ventilāciju.
- Nepareizas rīcības gadījumā no akumulatora var izteciēt šķidrums; izvairieties no saskāres ar to. Ja tas nejauši nokļūvis uz ādas, noskalojiet ar ūdeni. Ja šķidrums iekļūvis acīs, nekavējoties meklējiet medicīnisko palīdzību. No akumulatora izkļušais šķidrums var izraisīt kairinājumu vai apdegumus.
- Nepakļaujiet akumulatoru bloku uguns liesmu vai pārmērīgas temperatūras iedarbībai. Uguns liesmu iedarbība vai temperatūra virs 100°C var izraisīt sprādzienu.
- Sargājiet invertoru no lietus vai mitriem laikapstākļiem. Mitruma iekļūšana strāvas pārveidotājā palielina elektriskās strāvas triecienu risku.
- Strāvas pārveidotājs nav paredzēts izmantošanai nevienam citam mērķim kā tikai mazu (līdz 4,2 A Amp ar divām USB pieslēgvietām) USB elektronisko ierīču vai mazu (līdz 150 W) maiņstrāvas ierīču uzlādēšanai. Lietošana jebkuram citam mērķim var izraisīt bojājumus.
- Izslēdziet strāvas pārveidotāju, kad to nelietojat.
- Lietojiet strāvas pārveidotāju kopā tikai ar tam paredzētiem akumulatoru blokiem. Jebkura cita akumulatoru bloka lietošana var radīt traumu gūšanas un aizdegšanās risku.
- Neizjauciet strāvas pārveidotāju, tā vietā nogādājiet to pie kvalificēta servisa personāla, kad tam būs nepieciešama apkope vai remonts. Nepareizi salikts izstrādājums rada ugunsgrēka draudus vai elektriskās strāvas triecienu risku.

- Strāvas pārveidotājam remontdarbus drīkst veikt tikai kvalificēts speciālists, izmantojot tikai oriģinālās rezerves daļas.
- Tādējādi tiks garantēts strāvas pārveidotāja lietošanas drošums.
- Saglabājiet šos norādījumus. Vairākkārt pārlasiet un izmantojiet šo instrukciju, lai sniegtu norādījumus citiem, kas izmanto šo ierīci. Ja kādam aizdodat šo ierīci, iedodiet līdzi arī šīs instrukcijas, lai nodrošinātu pareizu lādētāja izmantošanu un nerastos traumu gūšanas bīstamība.
- Tikai II klases elektroiekārtām.
- Izmantojiet tikai A2 attēlā uzskaitītos akumulatorus.

## SPECIFIKĀCIJAS

Ieejas jauda	56 V 
Izvades viļņu forma	Tīrs sinusoidāls vilnis
USB A tipa izeja	5 V  2.4 A, 12 W, maks.
USB C tipa pieslēgvietā (Izeja)	5 V  3 A, 9 V  3 A, 12 V  3 A, 15 V  5 A, 100 W, maks.
Maiņstrāvas izeja (kontakltīgžda)	220-240 V ~ 50 Hz, 180 W nepārtraukts, maksimālais 250 W vairāk nekā 3 sekundes
Svars (Bez akumulatoru bloka)	0,68 kg
Ekspluatācijai ieteicamais apkārtējās vides temperatūras diapazons	5°C līdz 40°C
Uzglabāšanai ieteicamais apkārtējās vides temperatūras diapazons	-20°C līdz 70°C

## IĒPAKOJUMA SATURA SARAKSTS (A1 ATT.)

## APRAKSTS

### PĀRZINIET SAVU STRĀVAS PĀRVEIDOTĀJU (A1 att.)

1. Barošanas poga
2. Rokturis
3. Poga

- LED apgaismojums
- USB C tipa pieslēgvietā
- USB A tipa pieslēgvietā
- Maiņstrāvas izejas pieslēgvietā
- Elektriskie kontakti
- Slēgmehānisms

- Lai ieslēgtu strāvas pārveidotāju**, nospiediet barošanas pogu, un poga iedegties zaļā krāsā, kas norāda, ka strāvas pārveidotājs ir aktivizēts.
- Lai izslēgtu strāvas pārveidotāju**, vēlreiz nospiediet barošanas pogu, un zaļā gaisma nodzīst, kas norāda, ka strāvas pārveidotājs ir deaktivizēts.

## EKSPLUATĀCIJA

**⚠ BRĪDINĀJUMS!** Lai samazinātu elektriskās strāvas trieciena risku, pievienojiet kontaktligzdai tikai vienu elektroierīci.

### PIELIETOJUMS

Šo izstrādājumu var lietot tālāk norādītajiem mērķiem:

- Mazo maiņstrāvas ierīču barošana caur maiņstrāvas izejas pieslēgvietu.
- Saderīgu mazo USB elektronisko ierīču barošana caur USB A tipa vai USB C tipa izejas pieslēgvietu.
- Apgaismojuma nodrošināšana vāja apgaismojuma apstākļos vai avārijas gaismeklis avārijas situācijās.

### AKUMULATORU BLOKA IEVIETOŠANA/ IZNĒMŠANA (B att.)

Pirms pirmās lietošanas reizes uzlādējiet akumulatoru bloku pilnībā.

#### Piestiprināšana

Salāgojiet strāvas pārveidotāja uzstādīšanas rievās ar akumulatoru bloka ribām, pēc tam pārvietiet strāvas pārveidotāju akumulatoru bloka virzienā, līdz tas nokļūst vietā.

#### Noņemšana

Lai strāvas pārveidotāju atdalītu no akumulatoru bloka, ar vienu roku pieturiet akumulatoru bloku un ar otru roku pavelciet strāvas pārveidotāju.

### STRĀVAS PĀRVEIDOTĀJA IESLĒGŠANA/ IZSLĒGŠANA (C att.)

- Ievietojiet akumulatoru bloku.

### PIEZĪME!

- Ja neviena ierīce nebūs pievienota, strāvas pārveidotājs automātiski izslēgsies 2 stundu laikā.
- Ja būs pievienotas ierīces, bet USB izejas strāva nebūs lielāka par 2 W un maiņstrāvas izejas jauda būs mazāka par 5 W, strāvas pārveidotājs automātiski izslēgsies pēc 2 stundām.

C-1	Barošanas poga
-----	----------------

### LED GAISMAS (D att.)

Strāvas pārveidotājs ir aprīkots ar vienu LED gaismu, kas atrodas ierīces augšpusē. Lampa nodrošina apgaismojumu vājos apgaismojuma apstākļos vai kalpo kā avārijas gaismeklis.

LED gaismu var ieslēgt ikreiz, kad tiek aktivizēts vai deaktivizēts strāvas pārveidotājs.

- Lai ieslēgtu LED gaismu, nospiediet LED pogu. Apgaismojums ieslēgsies zema spilgtuma režīmā.
- Vēlreiz nospiediet LED pogu, lai pārslēgtu augsta spilgtuma režīmu.
- Lai izslēgtu LED gaismu, nospiediet LED pogu trešo reizi.

Jebkurā režīmā nospiediet un ilgāk par 1 sekundi pieturiet LED pogu, un gaisma pārslēgsies uz mirgojošo "AVĀRIJAS SITUĀCIJAS" režīmu. Vēlreiz nospiediet LED pogu, un gaisma izslēgsies.

D-1	Poga	D-2	LED apgaismojums
-----	------	-----	------------------

## STATUSA INDIKATORS

Barošanas pogas LED indikators	Pracovní stav	Kroky	
Deg nepārtraukta zaļā gaisma		Pohotovostní režim	Normální provoz. Pokud není připojeno žádné zařízení, měnič se automaticky vypne za 2 hodiny.
		Připojené zařízení USB odebírá nejvýše 2 W a připojené střídavé zařízení odebírá méně než 5 W.	Měnič by mohl stále napájet zařízení, ale za 2 hodiny se automaticky vypne. Pokud k tomu dojde, měnič opět zapněte.
		Napájení připojených zařízení	Normální provoz.
1 minūti mirgo zaļā krāsā (1 Hz), pēc tam nodziest		Nizké napětí akumulátoru.	Nabijte akumulátor. Viz „ <b>OCHRANA PROTI VYBITÍ AKUMULÁTORU</b> “ níže.
1 minūti deg sarkanā krāsā, pēc tam nodziest		Napájecí měnič nebo akumulátor je přehřátý.	Nechte jednotku vychladnout a restartujte měnič. Viz „ <b>OCHRANA PROTI PŘEHŘÁTÍ</b> “ níže.
1 minūti ātri mirgo sarkanā krāsā (2 Hz), pēc tam nodziest		Napájecí měnič může být přetížen nebo zkratován.	Odpojte zařízení od výstupního portu střídavého proudu, viz „ <b>OCHRANA PROTI PŘETÍŽENÍ NEBO ZKRATU</b> “ níže.
1 minūti lēnām mirgo sarkanā krāsā (1 Hz), pēc tam nodziest		Jinā chyba elektroniky.	Odpojte zařízení a znovu jej připojte. Pokud se stejná chyba znovu objeví, obraťte se na zákaznické středisko EGO.

### AIZSARDZĪBA PRET PĀRKARŠANU

Ja akumulatora vai strāvas pārveidotāja temperatūra darbības laikā pārsniedz 70°C, barošanas pogas LED indikators mirgos nepārtraukti sarkanā krāsā 1 minūti, un pēc tam temperatūras aizsardzības ķēde izslēgs strāvas pārveidotāju, lai pasargātu no pārkaršanas radītiem bojājumiem. Ļaujiet akumulatoram un strāvas pārveidotājam pirms atkārtotas ieslēgšanas atdzist, līdz temperatūra nokrītas zem 67°C.

### IZLĀDĒJIES AKUMULATORU BLOKS

Kad akumulatora uzlādes līmenis sasniedz zemu līmeni, barošanas pogas LED indikators mirgo 1 minūti un pēc tam strāvas pārveidotājs automātiski izslēdzas.

Uzlādējiet akumulatoru bloku.

### AIZSARDZĪBA PRET PĀRSLODZI VAI ISSLĒGUMU

Ja pievienotā maiņstrāvas ierīce patērē vairāk nekā pieslēgvietas nominālā jauda, barošanas pogas LED indikators sāk ātri mirgot sarkanā krāsā 1 minūti, un pēc tam strāvas pārveidotājs automātiski izslēdzas.

Atvienojiet maiņstrāvas ierīci.

### Ārējo ierīču savienošana:

1. Ievietojiet akumulatoru strāvas pārveidotājā.
2. Lai ieslēgtu strāvas pārveidotāju, nospiediet barošanas pogu. Barošanas pogas LED deg nepārtraukti zaļā krāsā, kas nozīmē, ka strāvas pārveidotājs ir gatavs strāvas padevei.
3. Pievienojiet ierīces strāvas pārveidotāja USB pieslēgvietām un/vai 220–240 V maiņstrāvas izejas pieslēgvietai. Pārveidotājs sāks automātiski padot ierīcēm strāvu.
4. Ja strāvas pārveidotājs vairs netiek lietots, atvienojiet ierīces no strāvas pārveidotāja un pēc tam nospiediet barošanas pogu, lai izslēgtu strāvas pārveidotāju.
5. Izņemiet no strāvas pārveidotāja akumulatoru bloku.

## APKOPE

**⚠ BRĪDINĀJUMS!** Lai izvairītos no nopietniem miesas bojājumiem, vienmēr pirms tīrīšanas vai jebkādu apkopes darbu veikšanas atvienojiet visas ierīces un izņemiet akumulatoru bloku no strāvas pārveidotāja.

**⚠ BRĪDINĀJUMS!** Veicot apkopes darbus, vienmēr izmantojiet identiskas EGO rezerves daļas. Jebkuru citu daļu izmantošana var radīt apdraudējumu vai instrumenta bojājumus. Lai garantētu drošu un uzticamu instrumenta darbību, visi remontdarbi jāveic kvalificētam servisa speciālistam.

### VISPĀRĒJĀ APKOPE

Plastmasas detaļu tīrīšanai neizmantojiet šķīdinātājus. Vairums plastmasu ir uzturīgākas pret dažāda veida komerciālu šķīdinātāju radītiem bojājumiem un, tos izmantojot, var tikt sabojātas. Lai notīrītu netīrumus, putekļus, eļļu, smērvielas u.c., izmantojiet tīras lupatiņas.

**⚠ BRĪDINĀJUMS!** Plastmasas daļas nekādā gadījumā nedrīkst saskarties ar bremžu šķidrums, degvielu, naftas produktiem, iesūcošos eļļu un tamlīdzīgi. Ķīmiskās vielas var radīt bojājumus, kā arī mazināt plastmasas daļas izturību vai iznīcināt tās, radot smagus miesas bojājumus.

### IERĪCES UZGLABĀŠANA

- Izņemiet no strāvas pārveidotāja akumulatoru bloku.
- Strāvas pārveidotājs pirms uzglabāšanas ir rūpīgi jānotīra.
- Uzglabājiet instrumentu sausā, labi vēdināmā, aizslēdzamā vai augstā, bērniem nepieejamā vietā. Neuzglabājiet ierīci blakus mēslojumam, benzīnam vai citām ķīmikālijām.

### Apkārtējās vides aizsardzība



Neutilizējiet elektrisko aprīkojumu, izlietoto akumulatoru un lādētāju sadzīves atkritumos! Nogādājiet šo produktu uz pilnvarotu pārstrādes punktu un sagatavojiet atkritumu šķirošanai. Elektriskos instrumentus jānogādā videi nekaitīgā pārstrādes rūpnīcā.

KEES VAN DER SPEK  
HOUTWERK MACHINES \* TER AAR



## PROBLĒMU MEKLĒŠANA UN NOVĒRŠANA

PROBLĒMA	CĒLONIS	RISINĀJUMS
Strāvas pārveidotāju nevar ieslēgt.	<ul style="list-style-type: none"><li>■ Izlādējies akumulatoru bloks.</li><li>■ Akumulatoru bloks ir pārāk karsts.</li><li>■ Cita veida elektronikas kļūda.</li></ul>	<ul style="list-style-type: none"><li>■ Uzlādējiet akumulatoru bloku.</li><li>■ Atdzesējiet akumulatoru bloku, līdz temperatūra pazeminās zem 67°C.</li><li>■ Sazinieties ar EGO klientu apkalpošanas centru, lai veiktu remontu.</li></ul>

## GARANTIJA

### EGO GARANTIJAS POLITIKA

Lūdzu, apmeklējiet tīmekļa vietni [egopowerplus.eu](http://egopowerplus.eu), kur pieejama pilna EGO garantijas politikas noteikumu un nosacījumu versija.

**KEES VAN DER SPEK**  
TUIN EN PARKMACHINES ★ TER AAR

LV

## ΔΙΑΒΑΣΤΕ ΟΛΕΣ ΤΙΣ ΟΔΗΓΙΕΣ!



ΔΙΑΒΑΣΤΕ ΤΟ ΕΓΧΕΙΡΙΔΙΟ ΧΡΗΣΗΣ

## ΣΥΜΒΟΛΟ ΑΣΦΑΛΕΙΑΣ

Ο σκοπός των συμβόλων ασφαλείας είναι να σας επιστήσουν την προσοχή σε ενδεχόμενους κινδύνους. Λαμβάνετε υπόψη και εξοικειωθείτε με τα σύμβολα ασφαλείας και τις επεξηγήσεις που τα συνοδεύουν. Τα σύμβολα προειδοποίησης από μόνα τους δεν εξαλείφουν κανέναν κίνδυνο. Οι οδηγίες και οι προειδοποιήσεις που παρέχουν δεν υποκαθιστούν τα ενδεικτικά μέτρα πρόληψης ατυχημάτων.

**⚠️ ΠΡΟΕΙΔΟΠΟΙΗΣΗ:** Βεβαιωθείτε ότι έχετε διαβάσει και κατανοήσει όλες τις οδηγίες ασφαλείας στο παρόν εγχειρίδιο χειριστή, συμπεριλαμβανομένων όλων των συμβόλων ασφαλείας όπως «**ΚΙΝΔΥΝΟΣ**», «**ΠΡΟΕΙΔΟΠΟΙΗΣΗ**» και «**ΠΡΟΣΟΧΗ**», προτού να χρησιμοποιήσετε αυτό το εργαλείο. Η μη τήρηση όλων των παρακάτω οδηγιών μπορεί να οδηγήσει σε ηλεκτροπληξία, πυρκαγιά και/ή σοβαρό τραυματισμό.

## ΟΔΗΓΙΕΣ ΑΣΦΑΛΕΙΑΣ

Αυτή η σελίδα απεικονίζει και περιγράφει τα σύμβολα ασφαλείας που ενδέχεται να εμφανιστούν επάνω στο προϊόν. Διαβάζετε, κατανοείτε και τηρείτε όλες τις οδηγίες στη μηχανή, προτού προσπαθήσετε να εκτελέσετε εργασίες συναρμολόγησης και λειτουργίας.



Προειδοποίηση ασφαλείας



Προκειμένου να μειωθεί ο κίνδυνος τραυματισμού, ο χρήστης πρέπει να διαβάσει το εγχειρίδιο χρήσης.



Να μη χρησιμοποιείται στη βροχή και να μην παραμένει σε εξωτερικό χώρο όταν βρέχει.



Χρησιμοποιείτε τη συσκευή μόνο σε εσωτερικούς χώρους



Διπλά μονωμένη κατασκευή



Τα απόβλητα ειδών ηλεκτρικού και ηλεκτρονικού εξοπλισμού δεν πρέπει να απορρίπτονται στα οικιακά απορρίμματα. Παραδώστε τα σε εξουσιοδοτημένη μονάδα ανακύκλωσης.



Εγγυημένη στάθμη ακουστικής ισχύος. Εκπομπές θορύβου στο περιβάλλον σύμφωνα με την οδηγία της Ευρωπαϊκής Ένωσης.



Αυτό το προϊόν συμμορφώνεται με τις εφαρμοστέες οδηγίες της ΕΚ.



Εναλλασσόμενο ρεύμα



Αυτό το προϊόν συμμορφώνεται με την ισχύουσα νομοθεσία του Η.Β.



Συνεχές ρεύμα

V Τάση

Hz Hertz

A Ampere

min Λεπτά

W Watt

kg Κιλό

°C Βαθμοί Κελσίου

GR

**⚠ ΠΡΟΕΙΔΟΠΟΙΗΣΗ:** Διαβάστε και κατανοήστε όλες τις οδηγίες. Η μη τήρηση όλων των παρακάτω οδηγιών μπορεί να οδηγήσει σε ηλεκτροπληξία, πυρκαγιά και/ή σοβαρό τραυματισμό.







## ΣΗΜΑΝΤΙΚΕΣ ΟΔΗΓΙΕΣ ΑΣΦΑΛΕΙΑΣ

- Διαβάστε όλες τις οδηγίες προτού να χρησιμοποιήσετε το προϊόν.
- Προκειμένου να μειωθεί ο κίνδυνος τραυματισμού απαιτείται στενή επίβλεψη όταν το προϊόν χρησιμοποιείται κοντά σε παιδιά.
- Μην τοποθετείτε τα δάχτυλα ή τα χέρια σας μέσα στο προϊόν.
- Η χρήση προσαρτημάτων που δε συνιστώνται ή πωλούνται από τον κατασκευαστή μπορεί να προκαλέσει κίνδυνο πυρκαγιάς, ηλεκτροπληξίας ή τραυματισμού.
- Μη χρησιμοποιείτε τη συστοιχία μπαταριών ή τη συσκευή εάν έχουν υποστεί ζημιά ή έχουν τροποποιηθεί. Οι συστοιχίες μπαταριών που έχουν υποστεί ζημιά ή τροποποιηθεί μπορεί να έχουν απρόβλεπτη συμπεριφορά και να προκληθεί πυρκαγιά, έκρηξη ή τραυματισμός.
- Κατά τη διάρκεια φόρτισης της συστοιχίας μπαταριών, εργάζεστε σε καλά αεριζόμενο χώρο και μην περιορίζετε με κανέναν τρόπο τον εξαερισμό.
- Σε συνθήκες κακής χρήσης, μπορεί να διαρρεύσει υγρό από τη συστοιχία μπαταριών. Αποφύγετε την επαφή με αυτό. Σε περίπτωση τυχαίας επαφής, ξεπλύνετε καλά με νερό. Εάν το υγρό έρθει σε επαφή με τα μάτια, απευθυνθείτε επιπρόσθετα σε γιατρό. Το υγρό που διαρρέει από τη συστοιχία μπαταριών μπορεί να προκαλέσει ερεθισμό ή εγκαύματα.
- Μην εκθέτετε τη συστοιχία μπαταριών σε φωτιά ή υπερβολικά υψηλή θερμοκρασία. Η έκθεση σε φωτιά ή θερμοκρασία πάνω από 100 °C μπορεί να προκαλέσει έκρηξη.
- Μην εκθέτετε τον αντιστροφέα ρεύματος σε βροχή ή συνθήκες υγρασίας. Εάν εισχωρήσει νερό στον αντιστροφέα ρεύματος, θα αυξηθεί ο κίνδυνος ηλεκτροπληξίας.
- Ο αντιστροφέας ρεύματος προορίζεται αποκλειστικά για τη φόρτιση μικρών (έως 4,2 Amp για δύο θύρες USB συνδυαστικά) συσκευών USB ή μικρών (έως 150 W) συσκευών εναλλασσόμενου ρεύματος. Οποιαδήποτε άλλη χρήση μπορεί να προκαλέσει ζημιά.
- Απενεργοποιείτε τον αντιστροφέα ρεύματος όταν δεν τον χρησιμοποιείτε.
- Χρησιμοποιείτε τον αντιστροφέα ρεύματος μόνο με τη

συγκεκριμένη συστοιχία μπαταριών που προορίζεται για αυτόν. Εάν χρησιμοποιηθεί οποιαδήποτε άλλη συστοιχία μπαταριών, μπορεί να προκληθεί τραυματισμός και πυρκαγιά.

- Μην αποσυναρμολογείτε τον αντιστροφέα ρεύματος. Αναθέτετε τη συντήρηση ή την επισκευή του σε εξειδικευμένο επαγγελματία. Η λανθασμένη επανασυναρμολόγηση μπορεί να δημιουργήσει κίνδυνο πυρκαγιάς ή ηλεκτροπληξίας.
- Η συντήρηση του αντιστροφέα ρεύματος πρέπει να γίνεται από εξειδικευμένο επαγγελματία, χρησιμοποιώντας μόνο ίδια ανταλλακτικά.
- Με αυτόν τον τρόπο διασφαλίζεται η ασφαλή λειτουργία του αντιστροφέα ρεύματος.
- Φυλάξτε αυτές τις οδηγίες. Ανατρέχετε σε αυτές συχνά και χρησιμοποιήστε τις για να καθοδηγήσετε άλλους που ενδέχεται να χρησιμοποιήσουν αυτό το εργαλείο. Εάν δανείσετε αυτό το εργαλείο σε κάποιον άλλο, δανείστε και αυτές τις οδηγίες, ώστε να αποτρέψετε την κατάχρηση του προϊόντος και έναν πιθανό τραυματισμό.
- Μόνο για συσκευές κατηγορίας II.
- Χρήση μόνο με τις μπαταρίες που αναφέρονται στην Εικ. A2.

## ΤΕΧΝΙΚΕΣ ΠΡΟΔΙΑΓΡΑΦΕΣ

Είσοδος	56 V 
Κυματομορφή εξόδου	Κυματομορφή καθαρού ημιτόνου
Έξοδος USB-A	5 V  2.4 A, 12 W Max
Θύρα USB-C (Έξοδος)	5 V  3 A, 9 V  3 A, 12 V  3 A, 15 V  5 A, 100 W Max
Έξοδος AC (σταθερό βύσμα)	220-240 V ~ 50 Hz, 180 W Συνεχής, 250 W Κορυφή πάνω από 3 δευτερόλεπτα
Βάρος (Χωρίς συστοιχία μπαταριών)	0,68 kg
Συνιστώμενο εύρος θερμοκρασίας περιβάλλοντος για τη λειτουργία	5°C - 40°C
Συνιστώμενο εύρος θερμοκρασίας περιβάλλοντος για την αποθήκευση	-20°C - 70°C

GR

## ΚΑΤΑΛΟΓΟΣ ΕΞΑΡΤΗΜΑΤΩΝ ΣΥΣΚΕΥΑΣΙΑΣ (ΕΙΚ. Α1)

### ΠΕΡΙΓΡΑΦΗ

#### ΓΝΩΡΙΣΤΕ ΤΟΝ ΑΝΤΙΣΤΡΟΦΕΑ ΡΕΥΜΑΤΟΣ (Εικ. Α1)

1. Κουμπί ενεργοποίησης/απενεργοποίησης
2. Λαβή
3. Κουμπί LED
4. Λυχνία LED
5. Θύρα USB-C
6. Θύρα USB-A
7. Θύρα εξόδου εναλλασσόμενου ρεύματος
8. Ηλεκτρικές επαφές
9. Μάνταλο

### ΛΕΙΤΟΥΡΓΙΑ

**⚠️ ΠΡΟΕΙΔΟΠΟΙΗΣΗ:** Για τη μείωση του κινδύνου ηλεκτροπληξίας συνδέετε μόνο έναν ηλεκτρικό εξοπλισμό στην πρίζα.

#### ΕΦΑΡΜΟΓΕΣ

Μπορείτε να χρησιμοποιήσετε αυτό το προϊόν για τους ακόλουθους σκοπούς:

- Παροχή ρεύματος για μικρές συσκευές εναλλασσόμενου ρεύματος μέσω θύρας εξόδου εναλλασσόμενου ρεύματος.
- Παροχή ρεύματος για συμβατές μικρές ηλεκτρονικές συσκευές USB μέσω των θυρών εξόδου USB-A ή USB-C.
- Παρέχει φως σε συνθήκες χαμηλού φωτισμού ή χρησιμεύει ως φάρος έκτακτης ανάγκης.

#### ΤΟΠΟΘΕΤΗΣΗ/ΑΦΑΙΡΕΣΗ ΤΗΣ ΣΥΣΤΟΙΧΙΑΣ ΜΠΑΤΑΡΙΩΝ (Εικ. Β)

**Φορτίστε τη συστοιχία μπαταριών πλήρως πριν την πρώτη χρήση.**

#### Προσάρτηση

Ευθυγραμμίστε τις υποδοχές προσάρτησης επάνω στον αντιστροφέα ρεύματος με τις νευρώσεις της συστοιχίας μπαταριών και, στη συνέχεια, μετακινήστε τον αντιστροφέα ρεύματος προς τη συστοιχία μπαταριών, ώσπου να ασφαλιστεί.

#### Αφαίρεση

Κρατήστε τη συστοιχία μπαταριών με το ένα χέρι και τραβήξτε τον αντιστροφέα ρεύματος με το άλλο χέρι, για

τα διαχωρίσετε.

#### ΕΝΕΡΓΟΠΟΙΗΣΗ/ΑΠΕΝΕΡΓΟΠΟΙΗΣΗ ΤΟΥ ΑΝΤΙΣΤΡΟΦΕΑ ΡΕΥΜΑΤΟΣ (Εικ. C)

1. Εγκαταστήστε τη συστοιχία μπαταριών.
2. **Για να ενεργοποιήσετε τον αντιστροφέα ρεύματος,** πατήστε το κουμπί ενεργοποίησης/απενεργοποίησης και αυτό θα ανάψει πράσινο, υποδεικνύοντας ότι ο αντιστροφέας ρεύματος έχει ενεργοποιηθεί.
3. **Για να απενεργοποιήσετε τον αντιστροφέα ρεύματος,** πατήστε ξανά το κουμπί ενεργοποίησης/απενεργοποίησης και η πράσινη ένδειξη θα σβήσει, υποδεικνύοντας ότι ο αντιστροφέας ρεύματος έχει απενεργοποιηθεί.

#### ΣΗΜΕΙΩΣΗ:

- Εάν δεν συνδεθεί συσκευή, ο αντιστροφέας ρεύματος θα απενεργοποιηθεί αυτόματα σε 2 ώρες.
- Εάν υπάρχουν συνδεδεμένες συσκευές αλλά το ρεύμα εξόδου USB δεν υπερβαίνει τα 2 W και η ισχύς εξόδου AC είναι μικρότερη από 5 W, τότε ο αντιστροφέας ρεύματος θα απενεργοποιηθεί αυτόματα σε 2 ώρες.

C-1	Κουμπί ενεργοποίησης/απενεργοποίησης
-----	--------------------------------------

#### ΛΥΧΝΙΕΣ LED (Εικ. D)

Ο αντιστροφέας ρεύματος είναι εξοπλισμένος με μία λυχνία LED που βρίσκεται στο επάνω μέρος της μονάδας. Η λυχνία παρέχει φως σε συνθήκες χαμηλού φωτισμού ή χρησιμεύει ως φάρος έκτακτης ανάγκης.

Η λυχνία LED ανάβει κάθε φορά που ενεργοποιείται ή απενεργοποιείται ο αντιστροφέας ρεύματος.

- Για να ανάψετε τη λυχνία LED, πατήστε το κουμπί LED. Η λυχνία θα ανάψει σε λειτουργία χαμηλής φωτεινότητας.
- Πατήστε ξανά το κουμπί LED για να μεταβείτε σε λειτουργία υψηλής φωτεινότητας.
- Πατήστε το κουμπί LED για τρίτη φορά προκειμένου να απενεργοποιήσετε τη λυχνία LED.

Σε οποιαδήποτε λειτουργία, πατώντας παρατεταμένα το κουμπί LED για τουλάχιστον 1 δευτερόλεπτο, η λυχνία αρχίζει να αναβοσβήνει σε λειτουργία «ΕΚΤΑΚΤΗ ΑΝΑΓΚΗΣ». Πατήστε ξανά το κουμπί LED για να σβήσετε τη λυχνία.

D-1	Κουμπί LED	D-2	Λυχνίες LED
-----	------------	-----	-------------

GR

## ΕΝΔΕΙΞΗ ΚΑΤΑΣΤΑΣΗΣ

Ένδειξη LED κουμπιού ενεργοποίησης/ απενεργοποίησης		Κατάσταση λειτουργίας	Ενέργεια
Μόνιμα πράσινη		Αναμονή	Κανονική λειτουργία. Ο αντιστροφέας ρεύματος θα απενεργοποιηθεί αυτόματα σε 2 ώρες εφόσον δεν υπάρχει συνδεδεμένη συσκευή.
		Η συνδεδεμένη συσκευή (ή οι συνδεδεμένες συσκευές) USB δεν καταναλώνει (ή καταναλώνουν) περισσότερα από 2 W και η συνδεδεμένη συσκευή εναλλασσόμενου ρεύματος καταναλώνει λιγότερα από 5 W.	Ο αντιστροφέας ρεύματος μπορεί να συνεχίσει να τροφοδοτεί τις συσκευές, αλλά θα απενεργοποιηθεί αυτόματα σε 2 ώρες. Εάν συμβεί αυτό, ενεργοποιήστε εκ νέου τον αντιστροφέα ρεύματος.
		Τροφοδοσία συνδεδεμένων συσκευών	Κανονική λειτουργία.
Αναβοσβήνει πράσινη (1 Hz) για 1 λεπτό και στη συνέχεια σβήνει.		Χαμηλή τάση μπαταρίας	Φορτίστε τη συστοιχία μπαταριών. Βλ. «ΠΡΟΣΤΑΣΙΑ ΑΠΟ ΧΑΜΗΛΗ ΦΟΡΤΙΣΗ ΤΗΣ ΣΥΣΤΟΙΧΙΑΣ ΜΠΑΤΑΡΙΩΝ» παρακάτω.
Σταθερά κόκκινη για 1 λεπτό και στη συνέχεια σβήνει.		Ο αντιστροφέας ρεύματος ή η συστοιχία μπαταριών έχει υπερθερμανθεί.	Αφήστε τη μονάδα να κρυώσει και, στη συνέχεια, ενεργοποιήστε εκ νέου τον αντιστροφέα. Βλ. «ΠΡΟΣΤΑΣΙΑ ΑΠΟ ΥΠΕΡΘΕΡΜΑΝΣΗ» παρακάτω.
Αναβοσβήνει γρήγορα με κόκκινη (2 Hz) για 1 λεπτό και στη συνέχεια σβήνει.		Ο αντιστροφέας ρεύματος μπορεί να έχει υπερφορτωθεί ή βραχυκυκλώσει.	Αποσυνδέστε τη συσκευή από τη θύρα εξόδου εναλλασσόμενου ρεύματος, βλ. «ΠΡΟΣΤΑΣΙΑ ΑΠΟ ΥΠΕΡΦΟΡΤΩΣΗ Ή ΒΡΑΧΥΚΥΚΛΩΜΑ» παρακάτω.
Αναβοσβήνει αργά κόκκινη (1 Hz) για 1 λεπτό και στη συνέχεια σβήνει.		Άλλη ηλεκτρονική βλάβη.	Αποσυνδέστε τη συσκευή σας και επανασυνδέστε την ξανά. Εάν επαναληφθεί η ίδια βλάβη, επικοινωνήστε με το κέντρο εξυπηρέτησης πελατών της EGO.

GR

### ΠΡΟΣΤΑΣΙΑ ΑΠΟ ΥΠΕΡΘΕΡΜΑΝΣΗ

Εάν η θερμοκρασία της μπαταρίας ή του αντιστροφέα ρεύματος υπερβεί τους 70°C κατά τη διάρκεια λειτουργίας, η ενδεικτική λυχνία LED του κουμπιού ενεργοποίησης/ απενεργοποίησης θα ανάψει σταθερά κόκκινη για 1 λεπτό και στη συνέχεια το κύκλωμα προστασίας από υπερθέρμανση θα απενεργοποιήσει τον αντιστροφέα ρεύματος για την προστασία του από βλάβες υπερθέρμανσης. Αφήστε την μπαταρία και τον αντιστροφέα ρεύματος να κρυώσουν ώσπου η θερμοκρασία τους να πέσει κάτω από τους 67°C πριν την επανεκκίνησή τους.

### ΠΡΟΣΤΑΣΙΑ ΑΠΟ ΧΑΜΗΛΗ ΦΟΡΤΙΣΗ ΤΗΣ ΣΥΣΤΟΙΧΙΑΣ ΜΠΑΤΑΡΙΩΝ

Όταν η φόρτιση της μπαταρίας ελαχιστοποιηθεί, η ενδεικτική λυχνία LED του κουμπιού ενεργοποίησης/ απενεργοποίησης θα αναβοσβήσει για 1 λεπτό και στη συνέχεια ο αντιστροφέας ρεύματος θα απενεργοποιηθεί αυτόματα.

Φορτίστε τη συστοιχία μπαταριών.

## ΠΡΟΣΤΑΣΙΑ ΑΠΟ ΥΠΕΡΦΟΡΤΩΣΗ Ή ΒΡΑΧΥΚΥΚΛΩΜΑ

Όταν η συνδεδεμένη συσκευή εναλλασσόμενου ρεύματος απορροφά περισσότερη από την ονομαστική ισχύ της θύρας, η ένδειξη LED του κουμπιού ενεργοποίησης/ απενεργοποίησης αναβοσβήνει γρήγορα κόκκινη για 1 λεπτό και στη συνέχεια ο αντιστροφέας ρεύματος θα απενεργοποιηθεί αυτόματα.

Αποσυνδέστε τη συσκευή εναλλασσόμενου ρεύματος.

### Σύνδεση εξωτερικών συσκευών:

1. Τοποθετήστε μια συστοιχία μπαταριών στον αντιστροφέα ρεύματος.
2. Πατήστε το κουμπί ενεργοποίησης/απενεργοποίησης για να ενεργοποιηστεί τον αντιστροφέα ρεύματος. Η λυχνία LED στο κουμπί ενεργοποίησης/ απενεργοποίησης θα ανάψει σταθερά πράσινη, οπότε ο αντιστροφέας ρεύματος είναι έτοιμος για την τροφοδοσία ρεύματος.
3. Συνδέστε συσκευές στις θύρες USB του αντιστροφέα ρεύματος ή/και στη θύρα εξόδου εναλλασσόμενου ρεύματος 220-240 V. Ο αντιστροφέας θα αρχίσει να τροφοδοτεί αυτόματα με ισχύ τις συσκευές.
4. Εφόσον ο αντιστροφέας ρεύματος δεν χρησιμοποιείται, αποσυνδέτε τις συσκευές από αυτόν και, στη συνέχεια, πατήστε το κουμπί ενεργοποίησης/απενεργοποίησης για να τον απενεργοποιήσετε.
5. Απομακρύνετε τη συστοιχία μπαταριών από τον αντιστροφέα ρεύματος.

## ΣΥΝΤΗΡΗΣΗ

**⚠ ΠΡΟΕΙΔΟΠΟΙΗΣΗ:** Για την αποφυγή σοβαρού τραυματισμού, αποσυνδέτε όλες τις συσκευές και αφαιρείτε πάντοτε τη συστοιχία μπαταριών από τον αντιστροφέα ρεύματος πριν από τον καθαρισμό του ή πριν από οποιαδήποτε συντήρηση.

**⚠ ΠΡΟΕΙΔΟΠΟΙΗΣΗ:** Κατά τη συντήρηση του εργαλείου, χρησιμοποιείτε μόνο ίδια ανταλλακτικά της EGO. Η χρήση ποικωνδήποτε άλλων εξαρτημάτων μπορεί να προκαλέσει κίνδυνο ή υλικές ζημιές. Προκειμένου να διασφαλιστεί η ασφάλεια και η αξιοπιστία, όλες οι επισκευές πρέπει να διενεργούνται από εξειδικευμένο τεχνικό σέρβις.

## ΓΕΝΙΚΗ ΣΥΝΤΗΡΗΣΗ

Αποφεύγετε τη χρήση διαλυτών κατά τον καθαρισμό των πλαστικών εξαρτημάτων. Τα περισσότερα πλαστικά είναι ευπαθή στη χρήση διαφόρων τύπων διαλυτών του εμπορίου και καταστρέφονται από τη χρήση τους. Χρησιμοποιήστε ένα καθαρό πανί για την απομάκρυνση βρωμιάς, σκόνης, λαδιού, γράσου, κτλ.

**⚠ ΠΡΟΕΙΔΟΠΟΙΗΣΗ:** Μην επιτρέψετε ποτέ να έρθουν σε επαφή τα πλαστικά εξαρτήματα με υγρά φρένων, βενζίνη, πετρελαϊκά προϊόντα, δεισδυτικά λάδια, κτλ. Τα χημικά μπορούν να φθείρουν, να αποδυναμώσουν ή να καταστρέψουν τα πλαστικά εξαρτήματα με κίνδυνο σοβαρού τραυματισμού.

## ΑΠΟΘΗΚΕΥΣΗ ΤΗΣ ΜΟΝΑΔΑΣ

- Απομακρύνετε τη συστοιχία μπαταριών από τον αντιστροφέα ρεύματος.
- Καθαρίζετε διεξοδικά τον αντιστροφέα ρεύματος πριν από την αποθήκευση.
- Αποθηκεύετε τη μονάδα σε στεγνό, καλά αεριζόμενο, κλειδωμένο ή ανυψωμένο χώρο, μακριά από τα παιδιά. Μην αποθηκεύετε τη μονάδα επάνω ή δίπλα σε λιπάσματα, βενζίνη ή άλλες χημικές ουσίες.

## Προστασία του περιβάλλοντος



Μην απορρίπτετε ηλεκτρικό εξοπλισμό, παλιές μπαταρίες και φορτιστές στα οικιακά απορρίμματα! Μεταφέρετε αυτό το προϊόν σε εξουσιοδοτημένο κέντρο ανακύκλωσης και παραδώστε το για ξεχωριστή συλλογή. Τα ηλεκτρικά εργαλεία πρέπει να επιστρέφονται σε περιβαλλοντικά συμβατή μονάδα ανακύκλωσης.

## ΑΝΤΙΜΕΤΩΠΙΣΗ ΠΡΟΒΛΗΜΑΤΩΝ

ΠΡΟΒΛΗΜΑ	ΑΙΤΙΑ	ΑΝΤΙΜΕΤΩΠΙΣΗ
Ο αντιστροφέας ρεύματος δεν μπορεί να ενεργοποιηθεί.	<ul style="list-style-type: none"><li>■ Η συστοιχία μπαταριών έχει αδειάσει.</li><li>■ Η συστοιχία μπαταριών είναι υπερβολικά ζεστή.</li><li>■ Άλλη ηλεκτρονική βλάβη.</li></ul>	<ul style="list-style-type: none"><li>■ Φορτίστε τη συστοιχία μπαταριών.</li><li>■ Αφήστε τη συστοιχία μπαταριών να κρυώσει, ώσπου η θερμοκρασία της να πέσει κάτω από τους 67°C.</li><li>■ Επικοινωνήστε με κέντρο εξυπηρέτησης πελατών της EGO για επίσκεψη.</li></ul>

## ΕΓΓΥΗΣΗ

### ΠΟΛΙΤΙΚΗ ΕΓΓΥΗΣΗΣ EGO

Επισκεφθείτε την ιστοσελίδα [egopowerplus.eu](http://egopowerplus.eu) για όλους τους όρους και τις προϋποθέσεις της πολιτικής εγγύησης EGO.

**KEES VAN DER SPEK**  
TUIN EN PARKMACHINES \* TER AAR

GR

## TÜM TALIMATLARI OKUYUN!



KULLANIM KILAVUZUNU OKUYUN

## GÜVENLİK SEMBOLÜ

Güvenlik sembollerinin amacı olası tehlikelere dikkatinizi çekmektir. Güvenlik sembolleri ve yanlarındaki açıklamalar özel dikkat ve anlayış göstermenizi gerektirir. Uyarı sembolleri kendi başlarına herhangi bir tehlikeyi gidermez. Sembollerde belirtilen talimatlar ve uyarılar uygun kaza önleme tedbirlerinin yerine geçmez.

**! UYARI:** Bu aleti kullanmadan önce, "TEHLİKE", "UYARI" ve "DİKKAT" gibi tüm güvenlik uyarı ve sembollerini içeren bu Kullanım Kılavuzu içerisindeki tüm güvenlik talimatlarını okuyup anladığınızdan emin olun. Aşağıdaki talimatların tamamına uyulmaması elektrik çarpması, yangın ve/veya ciddi yaralanma ile sonuçlanabilir.

## GÜVENLİK TALIMATLARI

Bu sayfada, bu ürün üzerinde görülebilecek güvenlik sembolleri gösterilmekte ve açıklanmaktadır. Makineyi monte etmeye ve kullanmaya başlamadan önce, makineye ilişkin tüm talimatları okuyup anlayın ve bu talimatlara uyun.



Güvenlik Uyarısı



Yaralanma riskini azaltmak için kullanıcı, kullanma kılavuzunu mutlaka okumalıdır.



Bu ürünü yağmur altında kullanmayın veya yağmur yağarken dışarda bırakmayın.



Bu cihazı sadece kapalı alanlarda kullanın



Çift yalıtımlı yapı



Atık elektrikli ürünler, evsel atıklar ile birlikte bertaraf edilmemelidir. Yetkili bir geri dönüşüm merkezine teslim edilmelidir.



Garanti edilen ses gücü seviyesidir. Çevre gürültü emisyonu Avrupa Birliği Yönetmeliğine uygundur.



Bu ürün, yürürlükteki AB yönetmeliklerine uygundur.



Alternatif Akım



Bu ürün, yürürlükteki Birleşik Krallık yasalarına uygundur.



Doğru Akım



V Voltaj



Hz Hertz



A Amper



dk. Dakika



W Watt



kg Kilogram



°C Santigrat

TR

**⚠ UYARI:** Tüm talimatları anlayarak okuyun. Aşağıdaki talimatların tamamına uyulmaması elektrik çarpması, yangın ve/veya ciddi yaralanma ile sonuçlanabilir.







## ÖNEMLİ GÜVENLİK TALİMATLARI

- Bu ürünü kullanmadan önce tüm talimatları okuyun.
- Ürün çocukların yanında kullanılırken yaralanma riskini azaltmak için yakın gözetim gereklidir.
- Parmaklarınız veya ellerinizi ürünün içine sokmayın.
- Üretici tarafından önerilmeyen veya satılmayan bir parçanın kullanımı yangın, elektrik çarpması veya yaralanma riskine yol açabilir.
- Hasarlı veya üzerinde değişiklik yapılmış bir aküyü veya cihazı kullanmayın. Hasarlı veya üzerinde değişiklik yapılmış aküler yangın, patlama veya yaralanma riskine neden olacak şekilde beklenmeyen davranışlar gösterebilir.
- Aküyü şarj ederken iyi havalandırılan bir alanda çalışın ve havalandırmayı hiçbir şekilde kısıtlamayın.
- Kötü şartlar altında aküden sıvı akışı olabilir; sıvı ile temas etmekten kaçınınız. Yanlışlıkla temas edilirse etkilenen bölgeyi su ile yıkayın. Sıvı göze temas ederse ayrıca tıbbi yardım alın. Aküden akan sıvı tahriş veya yanıklara neden olabilir.
- Aküyü ateşe atmayın veya aşırı sıcaklıklara maruz bırakmayın. Ateşe veya 100°C'nin üzerindeki sıcaklıklara maruz kalması patlamaya neden olabilir.
- Güç invertörünü yağmur veya ıslak ortamlara maruz bırakmayın. Güç invertörünün içine giren su, elektrik çarpması riskini artırır.
- Güç invertörü, küçük (iki USB bağlantı noktası için birlikte en fazla 4,2 Ampere kadar) USB elektronik cihazları veya (en fazla 150 W) AC cihazları şarj etmenin dışında başka herhangi bir amaçla kullanılmamalıdır. Herhangi bir başka kullanım hasara neden olabilir.
- Kullanılmadığı zaman güç invertörünü kapatın.
- Güç invertörünü sadece özel olarak üretilmiş akülerle kullanın. Başka akü türlerinin kullanımı yaralanma ve yangın tehlikesi oluşturabilir.
- Bakım veya onarım gerektiğinde güç invertörünü sökmeyin, yetkili bir servis personeline götürün. Cihazın hatalı bir şekilde yeniden birleştirilmesi yangın veya elektrik çarpması riskine neden olabilir.
- Güç invertörünüzü, sadece orijinal yedek parça kullanan yetkili bir servis personeline tamir ettirin.
- Bu sayede, güç invertörünün güvenliği korunur.
- Bu talimatları saklayın. Talimatlara sık sık müracaat edin

ve bu aleti kullanacak diğer kişileri bilgilendirmek için kullanın. Bu aleti başka birine ödünç verirken ürünün hatalı kullanılmasını ve olası yaralanmaları önlemek için bu talimatları da ürünle birlikte verin.

- Sadece sınıf II cihaz için.
- **Sadece şekil A2'de listelenen akülerle birlikte kullanın.**

## TEKNİK ÖZELLİKLER

Giriş	56 V 
Çıkış Dalga Formu	Чистая синусоида
USB-A Çıkışı	5 V  2,4 A, 12 W Maksimum
USB-C Bağlantı Noktası (Çıktı)	5 V  3 A, 9 V  3 A, 12 V  3 A, 15 V  5 A, 100 W Maksimum
AC Çıkışı (Priz)	220-240 V ~ 50 Hz, 180 W Sürekli, 250 W Pik 3 saniyeden fazla
Ağırlık (Akü hariç)	0,68 kg
Çalıştırma için Önerilen Ortam Sıcaklığı Aralığı	5°C - 40°C
Depolama için Önerilen Ortam Sıcaklığı Aralığı	-20°C - 70°C

## AMBALAJ İÇERİĞİ (ŞEK. A1)

### AÇIKLAMA

#### İNVERTÖRÜNÜZÜ TANIYIN (Şek. A1)

1. Güç Düğmesi
2. Tutma yeri
3. LED Düğmesi
4. LED ışık
5. USB-C Bağlantı Noktası
6. USB-A Bağlantı Noktası
7. AC Çıkış Bağlantı Noktası
8. Elektrik Kontakları
9. Mandal

## ÇALIŞTIRMA

**⚠ UYARI:** Elektrik çarpması riskini azaltmak için prize sadece tek bir elektrikli cihaz bağlayın.

### KULLANIM ALANLARI

Bu ürünü aşağıda belirtilen amaçlar için kullanabilirsiniz:

- AC çıkış portu üzerinden küçük AC cihazlar için güç sağlar.
- Uyumlu küçük USB bağlantı noktasına sahip elektronik cihazlar için USB-A veya USB-C çıkış portları üzerinden güç sağlar.
- Düşük ışıklı ortamlarda ışık sağlar veya acil durum uyarı ışığı görevi görür.

### AKÜNÜN TAKILMASI/ÇIKARILMASI (Şek. B)

**İlk kullanımdan önce aküyü tamamen şarj edin.**

#### Takmak için

Güç invertöründeki montaj yuvaları ile aküdeki destek çubuklarını hizalayın ve ardından güç invertörünü yuvasına oturana kadar aküye doğru kaydırın.

#### Çıkarmak için

Aküyü bir elinizle tutup diğer elinizle güç invertörünü çekerek birbirinden ayırın.

### GÜÇ İNVERTÖRÜNÜN AÇILMASI/KAPATILMASI (Şek. C)

1. Aküyü takın.
2. **Güç invertörünü açmak için** güç düğmesine basın, düğme yeşil renkte yanar ve güç invertörünün etkinleştiğini gösterir.
3. **Güç invertörünü kapatmak için** güç düğmesine tekrar basın, yeşil ışık söner ve güç invertörünün devre dışı bırakıldığını gösterir.

#### NOT:

- Bağlı bir cihaz yoksa güç invertörü 2 saat sonra otomatik olarak kapanır.
- Cihazlar bağlıysa ancak USB çıkış akımı 2W'tan fazla değilse ve AC çıkış gücü 5W'tan azsa güç invertörü 2 saat sonra otomatik olarak kapanır.

C-1	Güç Düğmesi
-----	-------------

### LED IŞIKLAR (Şek. D)

Güç invertörü, ünitenin üst kısmında bulunan bir LED ışık ile donatılmıştır. Bu ışık, düşük ışıklı ortamlarda ışık sağlar veya acil durum uyarı ışığı görevi görür.

LED ışık, güç invertörü etkinken veya devre dışıyken açılabilir.





- LED ışığı açmak için LED düğmesine basın. Düşük parlaklık modunda ışık yanar.
- Yüksek parlaklık moduna geçmek için LED düğmesine tekrar basın.
- LED ışığını kapatmak için LED düğmesine üçüncü kez basın.

Herhangi bir modda, LED düğmesini 1 saniyeden uzun süre basılı tutun, ışıklar yanıp sönererek "ACİL DURUM" moduna geçer. LED düğmesine tekrar bastığınızda ışıklar söner.

D-1	LED Düğmesi	D-2	LED Işıklar
-----	-------------	-----	-------------

TR

## DURUM GÖSTERGESİ

Светодиодный индикатор кнопки питания	Çalışma Durumu	Eylem
Sabit yeşil	 Beklemede	Normal çalışma. Bağlı cihaz yoksa güç invertörü 2 saat sonra otomatik olarak kapanır.
	Bağlı USB cihaz(lar)ı en fazla 2W ve bağlı AC cihazı en fazla 5W çeker.	Güç invertörü cihazlara güç vermeye devam edebilir ancak 2 saat sonra otomatik olarak kapanır. Bu durumda güç invertörünü tekrar açın.
	Bağlı cihazlara güç verilir	Normal çalışma.
1 dakika yeşil renkte (1Hz) yanıp söner, ardından kapanır	 Düşük akü voltajı	Aküyü şarj edin. Aşağıdaki "DÜŞÜK AKÜ ŞARJ KORUMASI" bölümüne bakın.
1 dakika sabit kırmızı yanar, ardından kapanır.	 Güç invertörü veya akü aşırı ısınmıştır.	Ünitenin soğumasını bekleyin ve ardından invertörü yeniden başlatın. Aşağıdaki "AŞIRI SICAKLIK KORUMASI" bölümüne bakın.
1 dakika hızlıca (2Hz) kırmızı renkte yanıp söner, ardından kapanır	 Güç invertörü aşırı yüklenmiştir veya kısa devre yapmıştır.	Cihazı AC çıkış bağlantı noktasından ayırın, aşağıdaki "AŞIRI YÜK VEYA KISA DEVRE KORUMASI" bölümüne bakın.
1 dakika yavaşça (1Hz) kırmızı renkte yanıp söner, ardından kapanır	 Diğer elektronik hatası.	Cihazınızın bağlantısını kesin ve tekrar takın, aynı arıza tekrarlanırsa lütfen EGO müşteri hizmetleri merkezi ile iletişime geçin.

### AŞIRI SICAKLIK KORUMASI

Çalışma sırasında akü veya güç invertörü sıcaklığı 70°C'yi aşarsa güç düğmesi LED göstergesi 1 dakika boyunca sabit kırmızı renkte yanar ve ardından sıcaklık koruma devresi, aşırı ısınma hasarını önlemek için güç invertörünü kapatır. Yeniden başlatmadan önce akünün ve güç invertörünün sıcaklık 67°C'nin altına düşene kadar soğumasını bekleyin.

### DÜŞÜK AKÜ ŞARJI KORUMASI

Akünün şarjı düşük bir seviyeye ulaştığında, güç düğmesi LED göstergesi 1 dakika boyunca yanıp söner ve ardından güç invertörü otomatik olarak kapanır.

Akü paketini şarj edin.

### AŞIRI YÜK VEYA KISA DEVRE KORUMASI

Bağlı AC cihazı, bağlantı noktasının nominal gücünden daha fazlasını çektiğinde, güç düğmesi LED göstergesi 1 dakika boyunca hızlıca kırmızı renkte yanıp söner ve ardından güç invertörü otomatik olarak kapanır.

AC cihazının bağlantısını kesin.

### Harici cihazları bağlamak için:

- Güç invertörüne bir akü takın.
- Güç invertörünü açmak için güç düğmesine basın. Güç düğmesindeki LED sabit yeşil renkte yanar, bu da güç invertörünün güç sağlamaya hazır olduğu anlamına gelir.
- Cihazları güç invertörünün USB portlarına ve/veya 220-240V AC çıkış portuna bağlayın. Invertör, cihazlara otomatik olarak güç vermeye başlayacaktır.
- Güç invertörü kullanılmadığında, güç invertöründen cihazların bağlantısını kesin, ardından güç invertörünü kapatmak için güç düğmesine basın.
- Aküyü güç invertöründen çıkarın.

## BAKIM

**⚠ UYARI:** Ciddi yaralanmaları önlemek için temizlik veya herhangi bir bakım işlemi gerçekleştirirken her zaman tüm cihazların bağlantısını kesin ve aküyü güç invertöründen çıkarın.

**⚠ UYARI:** Bakım ve onarım sırasında sadece orijinal EGO yedek parçalarını kullanın. Başka parçaların kullanılması tehlike oluşturabilir veya ürünün hasar görmesine neden olabilir. Emniyet ve güvenilirliği sağlamak için tüm tamir işleri yetkili bir servis teknisyeni tarafından yapılmalıdır.

### GENEL BAKIM

Plastik parçaları temizlerken çözücü maddeler kullanmaktan kaçının. Çoğu plastik malzeme, çeşitli ticari çözücü türlerinden etkilenmeye yatkındır ve bu çözücü maddelerin kullanılması durumunda zarar görebilir. Kir, toz, yağ, gres, vb. gidermek için temiz bez kullanın.

**⚠ UYARI:** Fren sıvıları, benzin, petrol bazlı ürünler, içe işleyen yağlar gibi maddelerin plastik parçalara temas etmesine kesinlikle izin vermeyin. Kimyasal maddeler plastik parçalara hasar verebilir, bu tür parçaları zayıflatır veya parçalayabilir ve bu durum ciddi yaralanmalara neden olabilir.

### CİHAZIN DEPOLANMASI

- Aküyü güç invertöründen çıkarın.
- Depoya kaldırmadan önce güç invertörünü iyice temizleyin.
- Cihazı çocukların ulaşamayacağı kuru, iyi havalandırılmış, kilitli veya yüksek bir yerde depolayın. Cihazı gübre, benzin veya diğer kimyasal maddelerin yakınında depolamayın.

### Çevre koruması



Elektrikli cihazları, kullanılmış aküleri ve şarj cihazını evsel atıklarla bertaraf etmeyin! Bu ürünü yetkili bir geri dönüşüm merkezine götürün ve ayrı bir şekilde toplanmasını sağlayın. Elektrikli aletler çevreyle uyumlu bir geri dönüşüm tesisine götürülmelidir.

**TR**



## SORUN GİDERME

SORUN	NEDENİ	ÇÖZÜM
Güç çevirici açılmıyor.	<ul style="list-style-type: none"><li>■ Akü kapasitesi tükenmiştir.</li><li>■ Akü çok sıcaktır.</li><li>■ Diğer elektronik hatası.</li></ul>	<ul style="list-style-type: none"><li>■ Akü paketini şarj edin.</li><li>■ Aküyü, sıcaklığı 67°C'nin altına düşene kadar soğutun.</li><li>■ Onarım için EGO müşteri hizmetleri merkezini arayın.</li></ul>

## GARANTİ

### EGO GARANTİ POLİTİKASI

EGO Garanti Politikasına ilişkin tüm hükümler ve koşullar için lütfen [egopowerplus.eu](http://egopowerplus.eu) adresindeki web sitemizi ziyaret edin.

**KEES VAN DER SPEK**  
TUIN EN PARKMACHINES ★ TER AAR

TR

## LUGEGE KÕIKI JUHISEID!



LUGEGE KASUTUSJUHENDIT

## OHUTUSSÜMBOL

Ohutussümbolite eesmärk on pöörata tähelepanu võimalikele ohtudele. Ohutussümbolitele ja nende juures olevatele seletustele tuleb korralikult tähelepanu pöörata ja need endale selgeks teha. Ohutussümbolid iseenesest ei kõrvalda ohtu. Nendega kaasnevad juhendid ja hoiatused ei asenda asjakohaseid õnnetuste ennetamise meetmeid.

**⚠ HOIATUS!** Enne käesoleva seadme kasutamist lugege kindlasti läbi ja tehke endale selgeks kõik Kasutusjuhendis toodud ohutusjuhised, sh kõik ohutussümbolid nagu „OHT“, „HOIATUS“ ja „ETTEVAATUST“. Kui allpool loetletud juhiseid ei järgita, võib tagajärjeks olla elektrilöök, tulekahju ja/või rasked kehavigastused.

## OHUTUSJUHISED

Sel lehel on kujutatud ja kirjeldatud ohutussümboliteid, mida võib käesolevalt tootelt leida. Enne, kui üritate masinat kokku panna ja kasutada, lugege, tehke omale selgeks ja järgige kõiki juhiseid.



Ohutusteade



Vigastusohu vähendamiseks peab kasutaja enne toote kasutamist kasutusjuhendit lugema.



Ärge kasutage vihma käes ega jälke vihmajärgi ajal välistingimustes.



Kasutage seda seadet ainult sisetingimustes.



Topeltisolatsiooniga konstruktsioon



Elektriseadmete jäätmeid ei tohi visata olmejäätmete hulka. Viige volitatud taaskäitleja juurde.



Garanteeritud helivõimsuse tase. Seadme müra keskkonnas on Euroopa Ühenduse direktiiviga vastavuses.



Toode vastab kohaldatavatele EÜ direktiividele.



Vahelduvvool



Toode vastab kohaldatavatele Ühendkuningriigi õigusaktidele.



Alalisvool

V Pinge

Hz

Hertsi

A Amprit

min

Minutit

W Vatti

kg

Kilogramm

°C Celsius

ET







**⚠ HOIATUS!** Lugege kõiki juhiseid ja tehke need endale selgeks. Kui kõiki allpool loetletud juhiseid ei järgita, võib tagajärjeks olla elektrilöökk, tulekahju ja/või tõsised isikuvigastused.

## OLULISED OHUTUSJUHISED

- Enne seadme kasutamist lugege läbi kõik juhised.
- Vigastuste ohu vähendamiseks tuleb olla väga ettevaatlik, kui kasutate toodet laste läheduses.
- Ärge pange sõrmi või käsi toote sisse.
- Tootja poolt soovitatamata või müümata lisaseadmete kasutamine võib tekitada tulekahju, elektrilöögi või vigastuste ohu.
- Ärge kasutage kahjustunud või modifitseeritud akuplokki või seadet. Kahjustunud või modifitseeritud akud võivad toimida ettearvamatult, mille tagajärjeks võib olla tulekahju, plahvatus või vigastuste oht.
- Aku laadimisel töötage hästi ventileeritavas ruumis ja vältige ventilatsiooni takistamist mistahes viisil.
- Valedes tingimustes kasutamisel võib akust vedelikku välja tulla; vältige kokkupuudet. Kokkupuute korral loputada veega. Kui vedelik satub silma, pöörduge lisaks ka arsti poole. Akust erituv vedelik võib põhjustada ärritust või põletusi.
- Vältige akuploki kokkupuudet tule või liiga kõrge temperatuuriga. Kokkupuude lahtise tule või temperatuuriga üle 100°C võib põhjustada plahvatus.
- Ärge jätke inverterit vihma kätte või niisketesse tingimustesse. Vee sattumine inverterisse suurendab elektrilöögi ohtu.
- Inverter on mõeldud ainult väikeste USB-ühendusega (kahe kombineeritud USB-pordi puhul kuni 4,2 Amp) elektroonikaseadmete või AC-seadmete (kuni 150 W) laadimiseks. Seadme kasutamine muul viisil võib põhjustada kahju.
- Kui inverter ei ole kasutusel, lülitage see välja.
- Kasutage inverterit ainult selle jaoks ette nähtud akuplokkidega. Mõne muu akuploki kasutamine võib põhjustada vigastuste ja tulekahju ohtu.
- Ärge võtke inverterit lahti. Hoolduse või remondi vajaduse korral pöörduge kvalifitseeritud hooldustehniku poole. Valesti kokkumonteeritud seade võib põhjustada elektrilöögi või tulekahju.
- Laske oma inverterit hooldada kvalifitseeritud remonditehnikul, kes kasutab ainult identseid originaalvaruosi.
- See tagab inverteri ohutuse.

- Hoidke need juhised alles. Lugege juhendit sageli ning kasutage seda seadet kasutatavate isikute väljaõpetamiseks. Kui te seadet kellelegi laenate, andke sellega kaasa ka käesolev kasutusjuhend, et vältida seadme väärkasutamist ja võimalikke vigastusi.
- Ainult II klassi seadmele.
- **Kasutage ainult joonisel A2 esitatud akudega.**

## TEHNILISED ANDMED

Sisend	56 V 
Väljundi lainekuju	Puhas siinuslaine
USB-A väljund	5 V  2,4 A, 12 W Maks.
USB-C port (väljund)	5 V  3 A, 9 V  3 A, 12 V  3 A, 15 V  5 A, 100 W Maks.
Vahelduvvoolu väljund (pistikupesaga)	220-240 V ~ 50 Hz, 180 W pidev, 250 W tipp üle 3 sekundi
Kaal (ilma akuplokita)	0,68 kg
Töötamiseks soovitatav ümbritseva õhu temperatuurivahemik	5°C kuni 40°C
Hoiustamiseks soovitatav ümbritseva õhu temperatuurivahemik	-20°C kuni 70°C

## PAKENDI LOEND (Joon. A1)

## KIRJELDUS

### TUNNE OMA INVERTERIT (joonis A1)

1. Toitenupp
2. Käepide
3. LED nupp
4. LED-tuli
5. USB-C port
6. USB-A port
7. Vahelduvvoolu väljundport
8. Klemmid
9. Lukusti

ET

## KASUTAMINE

**⚠ HOIATUS!** Elektrilöögi ohu vähendamiseks ühendage pistikupesasse korraga vaid üks elektriseade.

### KASUTUSEESMÄRGID

Seda toodet võib kasutada allpool loetletud eesmärkidel.

- Väikeste vahelduvvooluseadmete toide vahelduvvoolu väljundpordi kaudu.
- Toide ühilduvate väikestele USB kaudu laetavate elektroonikaseadmetele USB-A või USB-C väljundportide kaudu.
- Valgustus hämaras või hädaolukorras.

### AKUPLOKI PAIGALDAMINE/EEMALDAMINE (joon. B)

**Laadike akuplokk enne esimest kasutuskorda täiesti täis.**

#### Paigaldamine

Joondate inverteri paigaldussooned akuploki sakkidega ja seejärel liigutage inverterit akuploki suunas, kuni see klõpsatusega kinnitub.

#### Eemaldamiseks

Hoidke akuplokki ühes käes ja tõmmake teise käega inverterit - nii saate need üksteisest eraldada.

### INVERTERI SISSE-VÄLJALÜLITAMINE (joon. C)

1. Paigaldage aku.
2. **Inverteri sisselülitamiseks** vajutage toitenuppu ja nupp süttib roheliselt, mis näitab, et inverter on sisse lülitatud.
3. **Inverteri väljalülitamiseks** vajutage uuesti toitenuppu ja roheline tuli kustub, mis näitab, et inverter on välja lülitatud.

#### MÄRKUS!

- Kui seadet pole ühendatud, lülitub inverter 2 tunni pärast automaatselt välja.
- Kui seadmed on ühendatud, kuid USB väljundvool ei ületa 2W ja vahelduvvoolu väljundvõimsus on alla 5W, lülitub inverter 2 tunni pärast automaatselt välja.

C-1	Toitenupp
-----	-----------

### LED-TULED (joonis D)

Inverter on varustatud ühe LED-tulega, mis asub seadme ülaosas. Tuli tagab valgustuse hämarates tingimustes või hädaolukorras.

LED-tuld saab sisse lülitada alati, olenemata sellest, kas inverter on sees või väljas.





- LED-tule sisselülitamiseks vajutage LED-nuppu. Tuli lülitub sisse madala eredusega režiimis.
- Suure eredusega režiimile lülitamiseks vajutage uuesti LED-nuppu.
- LED-tule väljalülitamiseks vajutage LED-nuppu kolmandat korda.

Vajutage mistahes režiimis LED-nuppu ja hoidke seda all kauem kui 1 sekund ning tuli lülitub vilkuvasse HÄDAOLUKORRA režiimi. Vajutage uuesti LED-nuppu ja tuli lülitub välja.

D-1	LED nupp	D-2	LED-tuli
-----	----------	-----	----------

ET

## OLEKU INDIKAATOR

Toitenupu LED-märgutuli	Töötingimused	Toiming
Pidev roheline.		Ooterežiim
	Ühendatud USB-seade(seadmed) tarbib(tarbivad) kuni 2W ja ühendatud vahelduvvooluseade vähem kui 5W.	Inverter võib endiselt seadmeid toita, kuid lülitub 2 tunni pärast automaatselt välja.
	Ühendatud seadmete toitega varustamine.	Normaalne töötamine.
Vilkuv roheline (1 Hz) 1 minuti jooksul, seejärel lülitub välja		Aku pinge on madal.
Pidev punane 1 minuti jooksul, seejärel lülitub välja.		Toiteinverter või akuplokk on ülekuumenenud.
Kiiresti vilkuv punane (2 Hz) 1 minuti jooksul, seejärel lülitub välja		Toiteinverter võib olla ülekoormatud või lühises.
Aeglaselt vilkuv punane (1 Hz) 1 minuti jooksul, seejärel lülitub välja		Muud elektroonikavead.

### KAITSE KÕRGE TEMPERAATUURI EEST

Kui aku või inverteri temperatuur ületab töötamise ajal 70°C, põleb toitenupu LED-indikaator 1 minuti jooksul punaselt ja seejärel lülitab temperatuurikaitseahel inverteri välja, et kaitsta seadet ülekuumenemisest tulenevate kahjustuste eest. Enne taaskäivitamist laske akul ja inverteril jahtuda, kuni temperatuur langeb alla 67°C.

ET

### AKUPLOKI MADALA LAETUSTASEME KAITSE

Kui täitvus langeb, vilgub toitenupu LED-tuli 1 minuti jooksul ja seejärel lülitub inverter automaatselt välja.

Laadige akuplokki.

### KAITSE ÜLEKOORMUSE VÕI LÜHISE EEST

Kui ühendatud vahelduvvooluseade tarbib rohkem kui pordi nimivõimsus, vilgub toitenupu LED-indikaator 1 minuti jooksul kiiresti punaselt ja seejärel lülitub inverter automaatselt välja.

Ühendage vahelduvvooluseade lahti.

### Väliste seadmete ühendamiseks:

1. Sisestage akuplokk inverterisse.
2. Inverteri sisselülitamiseks vajutage toitenuppu. Toitenupu LED-tuli põleb roheliselt, mis tähendab, et inverter on toite tagamiseks valmis.
3. Ühendage seadmed inverteri USB-portidesse ja/ või 220–240 V vahelduvvoolu väljundporti. Inverter hakkab seadmeid automaatselt toitega varustama.
4. Kui inverterit ei kasutata, ühendage seadmed inverteri küljest lahti, seejärel vajutage inverteri väljalülitamiseks toitenuppu.
5. Eemaldage akuplokk inverteri küljest.

## HOOLDUS

**⚠ HOIATUS!** Tõsiste kehavigastuste vältimiseks ühendage puhastamise või hoolduse ajal alati kõik seadmed lahti ja eemaldage akuplokk toiteinverterist.

**⚠ HOIATUS!** Remondiks võib kasutada ainult identseid EGO originaalvaruosi. Mis tahes muude osade kasutamine võib põhjustada ohtlikke olukordi või toodet vigastada. Turvalisuse ja vastupidavuse tagamiseks peab kõiki parandustöid läbi viima kvalifitseeritud hooldustehnik.

### ÜLDHOOLDUS

Vältige plastosade puhastamisel lahustite kasutamist. Enamik plastmaterjalidest on vastuvõtlikud müügil olevatest lahustitest tulenevatele kahjustustele. Kasutage mustuse, tolmu, õli, määrdet jms eemaldamiseks puhast lappi.

**⚠ HOIATUS!** Ärge kunagi laske pidurivedelikel, bensiinil, naftapõhistel toodetel, läbistavatel õlidel jne kokku puutuda plastosadega. Kemikaalid võivad plasti kahjustada, nõrgendada või hävitada, mille tagajärjeks võib olla raske kehavigastus.

### SEADME HOIUSTAMINE

- Eemaldage akuplokk inverteri küljest.
- Enne hoiustamist puhastage toiteinverter hoolikalt.
- Hoidke tööriista kuivas, hästi ventileeritavas, lukustatud kohas ja kõrgel, lastele ligipääsmatus kohas. Ärge hoiustage seadet väetiste, bensiini või muude kemikaalide peal või lähedal.

### Keskkonnakaitse



Ärge visake elektriseadmeid, kasutatud akut ega laadurit olmeprügi hulka! Viige toode volitatud taaskäitleja juurde ja võimaldage selle komponendid sorteerituna kõrvaldada. Elektritööriistad tuleb viia keskkonnakaitsenõudeid järgivasse jäätmekäitluskeskusesse.

ET



## TÖRKEOTSING

PROBLEEM	PÕHJUS	LAHENDUS
Inverterit ei saa sisse lülitada.	<ul style="list-style-type: none"><li>■ Akuplokk on tühi.</li><li>■ Akuplokk on liiga kuum.</li><li>■ Muud elektroonikavead.</li></ul>	<ul style="list-style-type: none"><li>■ Laadige akuplokki.</li><li>■ Jahutage akuplokki, kuni temperatuur langeb alla 67°C.</li><li>■ Remontimiseks võtke ühendust EGO klienditeenindusega.</li></ul>

## GARANTII

### EGO GARANTIIPÕHIMÕTTED

Täielikud EGO garantiitingimused leiate veebilehelt [egopowerplus.eu](http://egopowerplus.eu).

**KEES VAN DER SPEK**  
TUIN EN PARKMACHINES ★ TER AAR

ET

## ПРОЧИТАЙТЕ ВСІ ІНСТРУКЦІЇ!



ПРОЧИТАЙТЕ ПОСІБНИК З ЕКСПЛУАТАЦІЇ

## СИМВОЛ БЕЗПЕКИ

Мета символів, пов'язаних із безпекою, – привернути вашу увагу до можливих небезпек. Символи безпеки та їхнє пояснення заслуговують на вашу пильну увагу та розуміння. Символи попереджень самі по собі не усувають будь-якої небезпеки. Інструкції та попередження, які вони надають, не замінюють належних заходів щодо запобігання аваріям.

**⚠ ПОПЕРЕДЖЕННЯ.** Перш ніж користуватися цим інструментом, обов'язково ознайомтеся з усіма інструкціями з безпеки, наведеними в цьому посібнику користувача, зокрема з усіма символами попереджень, такими як «НЕБЕЗПЕКА», «ПОПЕРЕДЖЕННЯ» та «ЗАСТЕРЕЖЕННЯ». Недотримання наведених нижче вказівок може спричинити ураження електричним струмом, пожежу та/або серйозні травми.

## ВКАЗІВКИ З ТЕХНІКИ БЕЗПЕКИ

На цій сторінці зображено та описано символи, пов'язані з безпекою, які можуть відобразитися на цьому виробі. Перш ніж намагатися зібрати та експлуатувати його, ознайомтеся з усіма інструкціями на інструменті та дотримуйтеся їх.



Попередження щодо безпеки



З метою зменшення ризику отримання травм користувач повинен прочитати посібник з експлуатації.



Не використовуйте цей пристрій у дощ і не залишайте його в дощ надворі.



Цей пристрій можна використовувати лише в приміщенні



Конструкція з подвійною ізоляцією



Відходи електричних виробів не слід викидати разом із побутовим сміттям. Зверніться до авторизованого пункту переробки.



Гарантований рівень звукової потужності. Розповсюдження шуму в навколишнє середовище згідно з директивою Європейського співтовариства.



Цей виріб відповідає чинним директивам ЄС.



Змінний струм



Цей виріб відповідає чинному законодавству Великобританії.



Постійний струм

V Напряга

Гц

Герци

A Амperi

хв

Хвилини

Вт Вати

кг

Кілограми

°C Градуси Цельсія

**UK**







**⚠ ПОПЕРЕДЖЕННЯ.** Ознайомтеся з усіма інструкціями. Недотримання наведених нижче вказівок може спричинити ураження електричним струмом, пожежу та/або серйозні травми.

## ВАЖЛИВІ ВКАЗІВКИ ЩОДО БЕЗПЕКИ

- Прочитайте всі інструкції перед використанням виробу.
- Щоб зменшити ризик травмування, необхідний пильний нагляд, якщо виріб використовується поруч із дітьми.
- Не засовуйте пальці або руки у виріб.
- Використання приладдя, яке не рекомендує й не продає виробник, може призвести до пожежі, ураження електричним струмом або травми.
- Не використовуйте акумуляторну батарею або прилад, які пошкоджені або змінені. Пошкоджені або змінені батареї можуть мати непередбачувану поведінку, що може спричинити пожежу, вибух або ризик травмування.
- Заряджайте акумулятор у добре провітрованому приміщенні й жодним чином не обмежуйте вентиляцію.
- У надто важких умовах експлуатації з акумулятора може витікати рідина; не доторкайтесь до неї. Якщо випадково ви все ж торкнулися її, слід промити це місце водою. Якщо рідина потрапила в очі, слід також звернутися до лікаря. Рідина, яка виступає з акумулятора, може спричинити подразнення або опіки.
- Не піддавайте акумуляторну батарею дії вогню або високих температур. Вогонь або температура вище 100°C може спричинити вибух.
- Бережіть інвертор від дощу та вологи. Вода, що потрапила в інвертор, підвищує ризик ураження електричним струмом.
- Інвертор не призначений для будь-якого іншого використання, крім заряджання невеликих (до 4,2 А для двох портів USB разом) електронних USB-пристроїв або невеликих (до 150 Вт) пристроїв, що працюють від змінного струму. Будь-яке інше використання може призвести до пошкодження.
- Вимикайте інвертор, коли він не використовується.
- Використовуйте інвертор тільки зі спеціально призначеними акумуляторами. Використання будь-яких інших акумуляторних батарей може призвести до травми або пожежі.

- Не розбирайте інвертор, віднесіть його до кваліфікованого фахівця з ремонту, якщо потрібне технічне обслуговування або ремонт. Неправильне збирання може призвести до ураження електричним струмом чи пожежі.
- Віддавайте інвертор у ремонт кваліфікованому фахівцеві та використовуйте тільки оригінальні запасні частини.
- Це забезпечить нормальну роботу інвертора.
- Збережіть цю інструкцію. Часто переглядайте та використовуйте її, щоб навчати інших, хто може використовувати цей інструмент. Якщо ви надасте комусь цей інструмент, надайте їм ці інструкції, щоб запобігти неналежному використанню виробу та можливим травмам.
- Тільки для приладів класу II.
- Використовуйте лише з акумуляторами, переліченими на рис. А2.

## ТЕХНІЧНІ ХАРАКТЕРИСТИКИ

Вхід	56 В 
Форма вихідної хвилі	Чиста синусоїда
Вихід USB-A	5 В  2,4 А, макс. 12 Вт
Порт USB-C (Вихід)	5 В  3 А, 9 В  3 А, 12 В  3 А, 15 В  5 А, макс. 100 Вт
Вихід змінного струму (розетка)	220–240 В ~ 50 Гц, 180 Вт безперервно, пікова потужність 250 Вт більше 3 секунд
Вага (Без акумулятора)	0,68 кг
Рекомендований діапазон температури навколишнього середовища для експлуатації	5°C–40°C
Рекомендований діапазон температури навколишнього середовища для зберігання	-20°C ... +70°C

## ПАКУВАЛЬНИЙ СПИСОК (РИС. А1)

### ОПИС

#### ЗНАЙОМСТВО З ІНВЕРТОРОМ (рис. А1)

1. Кнопка живлення
2. Ручка
3. Кнопка світлодіодного ліхтаря
4. Світлодіодний ліхтар
5. Порт USB-C
6. Порт USB-A
7. Вихідний порт змінного струму
8. Електричні контакти
9. Засувка

### ЕКСПЛУАТАЦІЯ

**⚠ ПОПЕРЕДЖЕННЯ.** Щоб зменшити ризик ураження електричним струмом, підключайте до розетки лише один електричний прилад.

#### ЗАСТОСУВАННЯ

Ви можете використовувати цей виріб для цілей, перелічених нижче:

- Живлення невеликих пристроїв змінного струму через вихідний порт змінного струму.
- Живлення сумісної дрібної електроніки через USB за допомогою вихідних портів USB-A або USB-C.
- Забезпечує світло в умовах слабого освітлення або служить аварійним світловим маяком.

#### УСТАНОВЛЕННЯ/ВИЙМАННЯ АКУМУЛЯТОРНОЇ БАТАРЕЇ (рис. В)

**Повністю зарядьте акумулятор перед першим використанням.**

#### Установлення

Вирівняйте місця кріплення на інверторі з ребрами на акумуляторній батареї, після чого посуňte інвертор живлення в бік акумуляторної батареї, доки він не стане на місце.

#### Видалення

Утримуючи акумулятор однією рукою, іншою рукою

потягніть за інвертор, щоб відокремити їх.

#### УВІМКНЕННЯ/ВИМКНЕННЯ ІНВЕРТОРА (рис. С)

1. Установіть акумуляторну батарею.
2. **Щоб увімкнути інвертор, натисніть кнопку живлення**, і кнопка засвітиться зеленим, що вказуватиме на ввімкнення інвертора.
3. **Щоб вимкнути інвертор, знову натисніть кнопку живлення**, і зелений індикатор вимкнеться, що вказуватиме на вимкнення інвертора.

#### ПРИМІТКА.

- Якщо не підключено жодного пристрою, інвертор автоматично вимикається через 2 години.
- Якщо пристрої підключено, але вихідний струм USB не перевищує 2 Вт, а вихідна потужність змінного струму менше 5 Вт, інвертор автоматично вимикається через 2 години.

C-1	Кнопка живлення
-----	-----------------

#### СВІТЛОДІОДНІ ЛІХТАРІ (рис. D)

Інвертор оснащений одним світлодіодним ліхтарем у його верхній частині. Ліхтар забезпечує світло в умовах слабого освітлення або служить аварійним світловим маяком.

Світлодіодний ліхтар можна вмикати щоразу, коли ввімкнено або вимкнено інвертор.

- Щоб увімкнути світлодіодний ліхтар, натисніть кнопку ліхтаря. Ліхтар загориться в режимі низької яскравості.
- Натисніть кнопку ліхтаря ще раз, щоб переключитися в режим високої яскравості.
- Натисніть кнопку ліхтаря втретє, щоб вимкнути світлодіодний ліхтар.

У будь-якому режимі натисніть і утримуйте кнопку протягом більш ніж 1 секунди, і індикатор почне блимати в режимі «АВАРІЙНИЙ». Натисніть кнопку LED ще раз, світло вимкнеться.

D-1	Кнопка світлодіодного ліхтаря	D-2	Світлодіодні ліхтарі
-----	-------------------------------	-----	----------------------

**UK**

## ІНДИКАТОР СТАНУ

Світлодіодний індикатор на кнопці живлення		Умови експлуатації	Дія
Світиться зеленим		Режим очікування	Нормальна робота. Інвертор автоматично вимкнеться через 2 години, якщо жодного пристрою не підключено.
		Підключений USB-пристрій (пристрої) споживає не більше 2 Вт, а підключений пристрій змінного струму – менше 5 Вт.	Інвертор усе ще може жити пристрої, але автоматично вимкнеться через 2 години. Якщо це сталося, знову ввімкніть інвертор.
		Живлення підключених пристроїв	Нормальна робота.
Блимає зеленим (1 Гц) протягом 1 хвилини, потім вимикається		Низька напруга акумулятора	Зарядіть акумулятор. Див. розділ «ЗАХИСТ ВІД НИЗЬКОГО ЗАРЯДУ АКУМУЛЯТОРНОЇ БАТАРЕЇ» нижче.
Горить червоним протягом 1 хв, потім вимикається		Інвертор або акумуляторна батарея перегрілися.	Дайте пристрою охолонути, а потім перезапустіть інвертор. Див. розділ «ЗАХИСТ ВІД ПЕРЕГРІВУ» нижче.
Швидко блимає червоним (2 Гц) протягом 1 хвилини, а потім вимикається		Можливо, інвертор перевантажений або виникло коротке замикання.	Від'єднайте пристрій від вихідного порту змінного струму, див. розділ «ЗАХИСТ ВІД ПЕРЕВАНТАЖЕННЯ АБО КОРОТКОГО ЗАМИКАННЯ» нижче.
Повільно блимає червоним (1 Гц) протягом 1 хвилини, потім вимикається		Інша помилка електроніки.	Від'єднайте пристрій і підключіть його знову, якщо несправність повториться, зверніться до центру обслуговування клієнтів EGO.

### ЗАХИСТ ВІД ПЕРЕВИЩЕННЯ ТЕМПЕРАТУРИ

Якщо під час роботи температура акумулятора або інвертора перевищує 70°C, світлодіодний індикатор кнопки живлення світиться червоним кольором протягом 1 хвилини, а потім контур захисту від перегріву вимкне інвертор, щоб захистити його від пошкодження внаслідок перегріву. Перед перезапуском дайте акумулятору та інвертору охолонути, доки температура не опуститься нижче 67°C.

### ЗАХИСТ ВІД НИЗЬКОГО РІВНЯ ЗАРЯДУ АКУМУЛЯТОРНОЇ БАТАРЕЇ

Коли заряд акумулятора досягне низького рівня, світлодіодний індикатор кнопки живлення блиматиме протягом 1 хвилини, а потім інвертор автоматично вимкнеться.

Зарядіть акумуляторну батарею.

### ЗАХИСТ ВІД ПЕРЕВАНТАЖЕННЯ АБО КОРОТКОГО ЗАМИКАННЯ

Коли підключений пристрій змінного струму споживає більше, ніж номінальна потужність порту, світлодіодний індикатор кнопки живлення швидко блиматиме червоним кольором протягом 1 хвилини, а потім інвертор автоматично вимкнеться.

Від'єднайте пристрій змінного струму.

#### Для підключення зовнішніх пристроїв:

1. Установіть акумуляторну батарею на інвертор.
2. Натисніть кнопку живлення, щоб увімкнути інвертор. Світлодіод у кнопці живлення світиться зеленим кольором, а значить, інвертор готовий до подачі живлення.

UK

3. Підключіть пристрої до USB-портів інвертора та/або вихідного порту змінного струму 220–240 В. Інвертор автоматично почне подавати живлення на пристрої.
4. Коли інвертор не використовується, від'єднайте пристрої від нього, а потім натисніть кнопку живлення, щоб вимкнути інвертор.
5. Вийміть акумуляторну батарею з інвертора.

#### Захист довкілля



Не викидайте електричне обладнання, акумулятор і зарядний пристрій у побутові відходи! Віднесіть цей виріб авторизованому переробнику й надайте його для роздільного збирання. Електроінструменти необхідно повернути в підприємство, що займається екологічно безпечною переробкою.

## ОБСЛУГОВУВАННЯ

**⚠ ПОПЕРЕДЖЕННЯ.** Щоб запобігти серйозним травмам, завжди вимикайте всі пристрої та виймайте акумулятор з інвертора під час очищення або технічного обслуговування.

**⚠ ПОПЕРЕДЖЕННЯ.** Використовуйте для технічного обслуговування лише ідентичні запчастини EGO. Використання будь-яких інших частин створює небезпеку або може призвести до поломки виробу. Для гарантування безпеки та надійності всі ремонтні роботи повинен проводити кваліфікований технічний спеціаліст.

### ЗАГАЛЬНИЙ ТЕХНІЧНИЙ ДОГЛЯД

Не використовуйте розчинники для очищення пластмасових деталей. Більшість пластмас чутливі до різноманітних промислових розчинників і можуть бути ними пошкоджені. Для видалення бруду, пилу, мастила тощо користуйтеся чистою ганчіркою.

**⚠ ПОПЕРЕДЖЕННЯ.** Ніколи не допускайте контакту пластмасових частин із гальмівною рідиною, бензином, нафтопродуктами, проникаючими оліями і т. ін. Хімікати можуть пошкодити, ослабити або зруйнувати пластмасу, а це загрожує серйозними травмами.

### ЗБЕРІГАННЯ ПРИЛАДУ

- Вийміть акумуляторну батарею з інвертора.
- Перед зберіганням ретельно очистьте інвертор.
- Зберігайте пристрій у сухому, добре вентильованому, закритому або високо розташованому недоступному для дітей місці. Не зберігайте пристрій біля мінеральних добрив, бензину та інших хімікатів.

UK



## УСУНЕННЯ НЕСПРАВНОСТЕЙ

НЕСПРАВНІСТЬ	ПРИЧИНА	ВИРІШЕННЯ
Не вдається ввімкнути інвертор.	<ul style="list-style-type: none"><li>■ Заряд акумуляторної батареї вичерпано.</li><li>■ Акумулятор занадто гарячий.</li><li>■ Інша помилка електроніки.</li></ul>	<ul style="list-style-type: none"><li>■ Зарядіть акумуляторну батарею.</li><li>■ Остудіть акумулятор, доки його температура не опуститься нижче 67 °С.</li><li>■ Зверніться до Центру обслуговування клієнтів EGO щодо ремонту.</li></ul>

## ГАРАНТІЯ

### ПРАВИЛА ГАРАНТІЇ EGO

Відвідайте веб-сайт [egopowerplus.eu](http://egopowerplus.eu) для отримання повного тексту умов гарантійної політики EGO.

**KEES VAN DER SPEK**  
TUIN EN PARKMACHINES ★ TER AAR

UK

## ПРОЧЕТЕТЕ ВСИЧКИ ИНСТРУКЦИИ!



ПРОЧЕТЕТЕ РЪКОВОДСТВОТО НА ОПЕРАТОРА

## СИМВОЛ ЗА БЕЗОПАСНОСТ

Целта на символите за безопасност е да привличат вниманието към възможни опасности. Символите за безопасност и обясненията към тях заслужават вашето повишено внимание и осъзнаване. Символите за безопасност сами по себе си не елиминират каквато и да е опасност. Инструкциите и предупрежденията, които предоставят не са заместители за подходящите мерки за предотвратяване на инцидент.

**▲ ПРЕДУПРЕЖДЕНИЕ:** Уверете се, че сте прочели и осъзнали всички инструкции за безопасност в това Ръководство на оператора, включително всички известяващи символи за безопасност, като **"ОПАСНОСТ,"** **"ПРЕДУПРЕЖДЕНИЕ,"** и **"ВНИМАНИЕ"** преди да използвате този инструмент. Неспазването на всички инструкции изброени долу може да доведе до електрически удар, пожар и/или сериозно нараняване.

## ИНСТРУКЦИИ ЗА БЕЗОПАСНОСТ

Тази страница изобразява и описва символите за безопасност, които може да се появят по този продукт. Прочетете, осъзнайте и следвайте всички инструкции по машината преди предприемане на сглобяване или работа.



Сигнал за безопасност



Не използвайте в дъжд или не го оставяйте навън, когато вали.



Двойно изолирана конструкция



Гарантирано ниво на мощност на звука. Звуковите емисии към околната среда са в съответствие с директивите на европейската общност.



Променлив ток



Постоянен ток

Hz

Херца

мин

Минути

кг

Килограм



За намаляване на опасността от нараняване, потребителят трябва да прочете ръководството на оператора.



Използвайте това устройство само на закрито



Отпадъчните електрически продукти не трябва да бъдат изхвърляни заедно с домакинския отпадък. Отнесете го до упълномощено място за рециклиране.



Този продукт е в съответствие с приложимите директиви на ЕС.



Този продукт е в съответствие с приложимото законодателство на Великобритания.

V

Напрежение

A

Ампера

W

Вата

°C

Целзий

BG







**⚠ ПРЕДУПРЕЖДЕНИЕ:** Прочетете и осъзнайте всички инструкции. Неспазването на всички инструкции изброени долу може да доведе до електрически шок, пожар и/или сериозно нараняване.

## ВАЖНИ ИНСТРУКЦИИ ЗА БЕЗОПАСНОСТ

- Прочетете всички инструкции преди употреба на продукта.
- За да намалите опасността от нараняване, необходимо е стриктно наблюдение, когато продуктът се използва близо до деца.
- Не поставяйте пръстите или ръцете си в продукта.
- Употребата на приставка, която не е препоръчана или продадена от производителя, може да доведе до създаване на опасност от пожар, електрически удар или нараняване на лицето.
- Не използвайте акумулаторна батерия или уред, които са повредени или модифицирани. Повредените или модифицираните батерии може да проявят непредсказуемо поведение, което да доведе до пожар, експлозия или риск от нараняване.
- Когато зареждате батерия, работете на добре вентилирано място и не ограничавайте вентилацията по никакъв начин.
- При условия на злоупотреба, може да се изхвърли течност от батерията. Избягвайте контакт. В случай на инцидентен контакт измийте с вода. Ако течността влезе в контакт с очите, потърсете допълнително медицинска помощ. Течността изхвърлена от батерията може да причини раздразнение или изгаряния.
- Не излагайте батерията на огън или прекомерна температура. Излагане на огън или температура над 100°C може да причини експлозия.
- Не излагайте преобразувателя на дъжд или влажни условия. Навлизането на вода в преобразувателя ще увеличи риска от електрически удар.
- Електрическият преобразувател не е предназначен за друга употреба освен за зареждане на малки (до 4,2 A за два USB порта комбинирано) USB електроника или малки (до 150 W) променливотокови устройства. Всяка друга употреба може да доведе до повреда.
- Изключвайте електрическия преобразувател, когато не го използвате.
- Използвайте електрическия преобразувател само със специфично обозначени акумулаторни батерии. Използването на всяка друга акумулаторна батерия може да създаде риск от нараняване и пожар.

- Не разглобявайте електрическия преобразувател, занесете го на квалифициран сервизен техник, когато е необходимо обслужване или ремонт. Неправилното повторно сглобяване може да доведе до създаване на опасност от пожар или електрически удар.
- Обслужвайте вашия електрически преобразувател чрез квалифициран техник, като използвате само идентични резервни части.
- Това ще осигури поддържането на безопасност не електрическия преобразувател.
- Запазете тези инструкции. Обръщайте се често към тях и ги използвайте за инструктиране на други, които може да използват този инструмент. Ако заемете този инструмент на някой друг, вземете им също и тези инструкции, за да се предотврати злоупотреба с продукта и вероятно нараняване.
- Само за уред от клас II.
- Използвайте само с акумулаторни батерии изброени на фиг. A2.

## СПЕЦИФИКАЦИИ

Входна мощност	56 V 
Форма на изходната вълна	Чиста синусоида
USB-A изход	5 V  2,4 A, 12 W макс.
USB-C порт (Изход)	5 V  3 A, 9 V  3 A, 12 V  3 A, 15 V  5 A, 100 W макс.
Изход за променлив ток (гнездо)	220-240 V ~ 50 Hz, 180 W непрекъснато, 250 W върхово повече от 3 секунди
Тегло (Без акумулаторна батерия)	0,68 кг
Препоръчителен температурен диапазон на околната среда за работа	5°C - 40°C
Препоръчителен температурен диапазон на околната среда за съхранение	-20°C - 70°C

## ОПАКОВЪЧЕН ЛИСТ (ФИГ. А1)

### ОПИСАНИЕ

#### ОПОЗНАЙТЕ ВАШИЯ ПРЕОБРАЗОВАТЕЛ (Фиг. А1)

1. Бутон за електрозахранване
2. Ръкохватка
3. LED бутон
4. LED светлина
5. USB-C порт
6. USB-A порт
7. Променливотоков изходен порт
8. Електрически контакти
9. Резе

### ЕКСПЛОАТАЦИЯ

**⚠ ПРЕДУПРЕЖДЕНИЕ:** За намаляване на риска от електрически удар свързвайте само по един електроуред към контакта.

#### ПРИЛОЖЕНИЯ

Може да използвате този продукт за целите описани долу:

- Захранване за малки променливотокови устройства през променливотоков изходен порт.
- Захранване за съвместими малки USB електронни устройства през USB-A или USB-C изходни портове.
- Осигуряване на светлина при условия на слаба осветеност или използване като аварийен фар.

#### МОНТИРАНЕ/ИЗВАЖДАНЕ НА АКУМУЛАТОРНАТА БАТЕРИЯ (Фиг. В)

**Заредете напълно акумулаторната батерия преди пълна употреба.**

##### За да закрепите

Подравнете монтажните прорези на електрическия преобразувател с ребрата на акумулаторната батерия, след това придвижете електрическия преобразувател към акумулаторната батерия, докато се фиксира на място.

##### За да извадите

Задръжте акумулаторната батерия с едната си ръка и издърпайте електрическия преобразувател с другата си ръка, за да ги разделите.

#### ВКЛЮЧВАНЕ/ИЗКЛЮЧВАНЕ НА ЕЛЕКТРИЧЕСКИЯ ПРЕОБРАЗОВАТЕЛ (фиг. С)

1. Монтирайте акумулаторната батерия.
2. **За да включите електрическия преобразувател,** натиснете бутона за захранване и бутонът ще светне зелено, което показва, че електрическият преобразувател е активиран.
3. **За да изключите електрическия преобразувател,** натиснете бутона за захранване отново и зелената светлина ще изгасне, което показва, че електрическият преобразувател е деактивиран.

#### БЕЛЕЖКА:

- Ако няма свързано устройство, електрическият преобразувател ще се изключи автоматично след 2 часа.
- Ако устройствата са свързани, но USB изходният ток е не повече от 2W и изходната мощност на променливия ток е по-малка от 5W, електрическият преобразувател ще се изключи автоматично след 2 часа.

C-1	Бутон за електрозахранване
-----	----------------------------

#### LED СВЕТЛИНИ (фиг. D)

Електрическият преобразувател е оборудван с една LED светлина, разположена в горната част на уреда. Светлината осигурява светлина при условия на слаба осветеност или служи като аварийен светлинен маяк.

LED светлината може да бъде включена, когато електрическият преобразувател е активиран или деактивиран.





- За да включите LED светлината, натиснете LED бутона. Светлината ще се включи в режим на ниска яркост.
- Натиснете отново LED бутона, за да преминете към режим на висока яркост.
- Натиснете LED бутона за трети път, за да изключите LED светлината.

Във всеки режим натиснете и задръжте LED бутона за повече от 1 секунда и светлината ще се превключи в мигащ „АВАРИЕН“ режим. Натиснете LED бутона отново, светлината ще изгасне.

D-1	LED бутон	D-2	LED светлини
-----	-----------	-----	--------------

BG

## ИНДИКАТОР ЗА СЪСТОЯНИЕТО

LED индикатор на бутона за захранване	Работно състояние	Действие
Постоянно зелено	 В готовност	Нормална операция. Електрическият преобразувател ще се изключи автоматично след 2 часа, ако няма свързано устройство.
	Свързаното USB устройство(а) черпи(ят) не повече от 2W, а свързаното променливотоково устройство черпи по-малко от 5W.	Електрическият преобразувател все още може да захранва устройствата, но ще се изключи автоматично след 2 часа. Ако това се случи, включете отново електрическият преобразувател.
	Захранване на свързани устройства	Нормална операция.
Мига зелено (1Hz) за 1 минута, след което се изключва	 Ниско напрежение на батерията	Заредете батерията. Вижте "ЗАЩИТА ОТ НИСЪК ЗАРЯД НА АКУМУЛАТОРНАТА БАТЕРИЯ" по-долу.
Постоянно червено за 1 минута, след което се изключва	 Електрическият преобразувател или батерията са прегрели.	Оставете устройството да се охлади, след което рестартирайте преобразувателя. Вижте "ЗАЩИТА ОТ ПРЕВИШЕНА ТЕМПЕРАТУРА" по-долу.
Мига червено бързо (2Hz) за 1 минута, след което се изключва	 Електрическият преобразувател може да е претоварен или да има късо съединение.	Изключете устройството от променливотоковия изходен порт, вижте "ЗАЩИТА ОТ ПРЕТОВАРВАНЕ ИЛИ КЪСО СЪЕДИНЕНИЕ" по-долу.
Мига червено бавно (1Hz) за 1 минута, след което се изключва	 Друга грешка в електрониката.	Изключете вашето устройство и го свържете отново, ако същата грешка се появи отново, моля, свържете се с центъра за обслужване на клиенти на EGO.

### ЗАЩИТА ОТ ПРЕВИШЕНА ТЕМПЕРАТУРА

Ако температурата на батерията или електрическият преобразувател надвишава 70°C по време на работа, светодиодният индикатор на бутона за захранване ще свети постоянно в червено за 1 минута и след това веригата за защита от температура ще изключи електрическият преобразувател, за да го предпази от повреда поради прегряване. Оставете батерията и електрическият преобразувател да се охладят, докато температурата падне под 67°C, преди да го рестартирате.

### ЗАЩИТА ОТ НИСЪК ЗАРЯД НА АКУМУЛАТОРНАТА БАТЕРИЯ

Когато зареждането на акумулаторната батерия достигне ниско ниво, светодиодният индикатор на бутона за захранване ще мига за 1 минута и след това електрическият преобразувател автоматично ще се изключи.

Заредете акумулаторната батерия.

### ЗАЩИТА ОТ ПРЕТОВАРВАНЕ ИЛИ КЪСО СЪЕДИНЕНИЕ

Когато свързаното променливотоково устройство черпи повече от номиналната мощност на порта, светодиодният индикатор на бутона за захранване бързо ще мига червено за 1 минута и след това електрическият преобразувател автоматично ще се изключи.

**BG**

Изключете променливотоковото устройство.

#### За да свържете външни устройства:

1. Инсталирайте акумулаторна батерия в електрическия преобразувател.
2. Натиснете бутон за захранване, за да включите електрическия преобразувател. Светодиодът в бутон за захранване ще свети постоянно зелено, което означава, че електрическият преобразувател е готов за захранване.
3. Свържете устройствата в USB портовете на електрическия преобразувател и/или 220-240V AC изходен порт. Преобразувателят ще започне да захранва устройствата автоматично.
4. Когато електрическият преобразувател не се използва, изключете устройствата от електрическия преобразувател, след което натиснете бутон за захранване, за да изключите електрическия преобразувател.
5. Извадете акумулаторната батерия от електрическия преобразувател.

#### СЪХРАНЯВАНЕ НА УРЕДА

- Извадете акумулаторната батерия от електрическия преобразувател.
- Почистете старателно електрическия преобразувател преди съхранение.
- Съхранете уреда в сухо място с добра вентилация, заключен или съхраняван на високо извън достъпа на деца. Не съхранявайте уреда в близост или върху тор, бензин или други химикали.

#### Опазване на околната среда



Не изхвърляйте електрическо оборудване, използвана батерия или зарядно устройство в домакинския отпадък! Отнесете продукта до упълномощена фирма за рециклиране и го предоставете за разделно събиране. Електрическите инструменти трябва да бъдат връщани в съоръжения за рециклиране съвместими с околната среда.

## ПОДДРЪЖКА

**⚠ ПРЕДУПРЕЖДЕНИЕ:** За да избегнете сериозни наранявания, винаги изключвайте всички устройства и отстранявайте акумулаторната батерия от електрическия преобразувател, когато почиствате или извършвате поддръжка.

**⚠ ПРЕДУПРЕЖДЕНИЕ:** Когато обслужвате, използвайте само идентични резервни части EGO. Употребата на каквито и да е други части може да създаде опасност или да предизвика повреда на продукта. За да осигурите безопасността и надеждността, всички поправки трябва да се извършват от квалифициран сервизен техник.

#### ОБЩА ПОДДРЪЖКА

Избягвайте употребата на разтворители, когато почиствате пластмасовите части. Повечето пластмасови части са уязвими на повреда от различни видове разтворители в търговската мрежа и може да се повредят от тяхната употреба. Използвайте чиста кърпа за премахване на мръсотия, прах, масло, грес и т.н.

**⚠ ПРЕДУПРЕЖДЕНИЕ:** Никога не допускате спираща течност, бензин, петролни продукти, проникващи масла и т.н. да влизат в контакт с пластмасовите части. Химикалите могат да повредят, отслабят или разрушат пластмаса, което може да доведе сериозно нараняване.

## ОТСТРАНЯВАНЕ НА ПРОБЛЕМИ

ПРОБЛЕМ	ПРИЧИНА	РЕШЕНИЕ
Електрическият преобразувател не може да бъде включен.	<ul style="list-style-type: none"><li>■ Капацитетът на акумулаторната батерия е спаднал.</li><li>■ Акумулаторната батерия е твърде гореща.</li><li>■ Друга грешка в електрониката.</li></ul>	<ul style="list-style-type: none"><li>■ Заредете акумулаторната батерия.</li><li>■ Охладете акумулаторната батерия до спадане на нейната температура под 67°C.</li><li>■ Свържете се с център за обслужване на клиенти EGO за ремонт.</li></ul>

## ГАРАНЦИЯ

### ГАРАНЦИОННА ПОЛИТИКА EGO

Моля, посетете уебсайта [egopowerplus.eu](http://egopowerplus.eu) за пълните срокове и условия по гаранционната политика на EGO.

**KEES VAN DER SPEK**  
TOUW EN PARKMACHINES ★ TER AAR

## PROČITAJTE UPUTE U CIJELOSTI!



PROČITAJTE KORISNIČKI PRIRUČNIK

## SIMBOL SIGURNOSTI

Svrha simbola sigurnosti je skretanje pozornosti na moguće opasnosti. Simboli sigurnosti i njihova objašnjenja zahtijevaju vašu potpunu pozornost i razumijevanje. Simboli upozorenja ne isključuju opasnost sami po sebi. Upute i upozorenja koja pružaju nisu zamjena za propisne mjere za prevenciju nesreća.

**! UPOZORENJE:** Prije upotrebe ovog alata pobrinite se da sve upute u ovom korisničkom priručniku, uključujući sve sigurnosne simbole kao što su **"OPASNOST"**, **"UPOZORENJE"** i **"OPREZ"** pročitate s razumijevanjem. Zanemarivanje uputa navedenih u nastavku može rezultirati strujnim udarom, požarom i/ili teškim tjelesnim ozljedama.

## SIGURNOSNE NAPOMENE

Na ovoj stranici slikovno su prikazani i objašnjeni simboli sigurnosti koji se mogu pojaviti na ovom proizvodu. Prije pokušaja sastavljanja i rukovanja s razumijevanjem pročitajte sve upute na uređaju i pridržavajte ih se.



Simbol upozorenja



Radi smanjenja opasnosti od ozljeda korisnik treba pročitati korisnički priručnik.



Proizvod ne upotrebljavajte na kiši i ne ostavljajte ga na otvorenom kad pada kiša.



Ovaj uređaj upotrebljavajte samo u zatvorenim prostorima.



Izvedba s dvostrukom izolacijom



Otpadni električni proizvodi ne smiju se odlagati s otpadom iz kućanstva. Onesite ih u ovlaštenu centar za reciklažu.



Zajamčena razina snage zvuka. Emisija buke u okruženju u skladu je sa smjericama Europske unije.



Ovaj proizvod je u skladu s važećim direktivama EU.



Izmjenična struja



Ovaj proizvod je u skladu s važećim zakonodavstvom UK.



Istosmjerna struja

V

Napon

Hz

Herc

A

Amperi

min

minuta

W

Vat

kg

kilogram

°C

Celzij







**⚠ UPOZORENJE:** S razumijevanjem pročitajte sve upute. Zanemarivanje uputa navedenih u nastavku može rezultirati strujnim udarom, požarom i/ili teškim tjelesnim ozljedama.

## VAŽNE UPUTE U VEZI SIGURNOSTI

- Pročitajte sve upute prije uporabe proizvoda.
- Radi smanjenja rizika od ozljeda potreban je strogi nadzor kada se proizvod koristi u blizini djece.
- Ne stavljajte prste ili ruke u proizvod.
- Korištenje priključka koji nije preporučio ili prodao proizvođač, može rezultirati rizikom od požara, električnog udara ili tjelesnih ozljeda.
- Ne upotrebljavajte baterijski modul ili uređaj koji je oštećen ili preinačen. Oštećene ili preinačene baterije mogu se ponašati nepredvidljivo i dovesti do požara, eksplozije ili opasnosti od ozljede.
- Prilikom punjenja baterije, radite to u području s dobrom ventilacijom i ventilaciju nemojte ograničavati ni na koji način.
- U slučaju pogrešne uporabe, baterija može izbaciti tekućinu; izbjegavajte kontakt. Ako slučajno dođe do doticaja, zahvaćena mjesta isperite vodom. Ako tekućina dođe u doticaj s očima, dodatno potražite liječničku pomoć. Tekućina koju izbacila baterija može prouzročiti nadražaj kože ili opekline.
- Baterijski modul ne izlažite vatri ili previsokoj temperaturi. Izlaganje vatri ili temperaturi višoj od 100°C može prouzročiti eksploziju.
- Pretvarač napajanja ne izlažite kiši ili mokrim uvjetima. Prodiranje vode u pretvarač napajanja povećat će rizik od električnog udara.
- Pretvarač napajanja nije predviđen za drugu upotrebu osim za punjenje malih (do 4,2 A za dva USB priključka) USB elektroničkih uređaja ili malih (do 150 W) AC uređaja. Sva druga upotreba može dovesti do oštećenja.
- Isključite pretvarač napajanja kada ga ne upotrebljavate.
- Pretvarač napajanja upotrebljavajte samo s izričito navedenim baterijskim modulima. Uporaba drugih baterijskih modula može stvoriti rizik od ozljeda i požara.
- Nemojte rastavljati pretvarač napajanja, odnesite ga kvalificiranom serviseru kada je potreban servis ili popravak. Neispravno ponovno sastavljanje može rezultirati rizikom od električnog udara ili požara.
- Servisiranje pretvarača napajanja prepustite kvalificiranom osoblju za popravak koje koristi samo identične zamjenske dijelove.

- Time će se očuvati sigurnost pretvarača napajanja.
- Sačuvajte ove upute. Uputama se koristite često i koristite ih za upućivanje drugih osoba koje mogu upotrebljavati ovaj alat. Ako ovaj alat nekom posudite, prosljedite i ove upute radi sprečavanja neispravne upotrebe proizvoda i mogućih ozljeda.
- Samo za uređaje klase II.
- **Upotrebljavajte samo s baterijama koji su navedene na sl. A2.**

## TEHNIČKI PODACI

Ulaz	56 V 
Izlazni valni oblik	Čisti sinusni val
USB-A izlaz	5 V  , 2,4 A, 12 W maksimalno
USB-C priključak (Izlaz)	5 V  , 3 A, 9 V  , 3 A, 12 V  , 3 A, 15 V  , 5 A, 100 W maksimalno
AC izlaz (utičnica)	220-240 V ~ 50 Hz, 180 W kontinuirano, 250 W vršno više od 3 sekunde
Masa (Bez baterijskog modula)	0,68 kg
Preporučeni raspon temperature okoline za rad	5°C – 40°C
Preporučeni raspon temperature okoline za skladištenje	-20°C – 70°C

## OTPREMNICA (SL. A1)

### OPIS

#### UPOZNAJTE SE S PRETVARAČEM NAPAJSANJA (sl. A1)

1. Gumb napajanja
2. Ručka
3. LED gumb
4. LED svjetlo
5. USB-C priključak
6. USB-A priključak
7. AC izlazni priključak

8. Električni kontakti
9. Zasun

## RAD

**⚠ UPOZORENJE:** Priključite samo jedan električni uređaj na utičnicu kako biste izbjegli opasnost od električnog udara.

### PRIMJENE

Proizvod možete koristiti za svrhe navedene u nastavku:

- Napajanje malih AC uređaja putem AC izlaznog priključka.
- Napajanje za male kompatibilne USB elektroničke uređaje putem USB-A ili USB-C izlaznih priključaka.
- Omogućuje svjetlo u uvjetima slabog osvjetljenja ili služi kao svjetionik za hitne slučajeve.

### UGRADNJA/UKLANJANJE BATERIJSKOG MODULA (sl. B)

**Baterijski modul napunite do kraja prije prve uporabe.**

#### Postavljanje

Uto re za ugradnju pretvarača napajanja centrirajte s rebrima na baterijskom modulu i zatim pritisnite pretvarač napajanja prema baterijskom modulu tako da sjedne na svoje mjesto.

#### Uklanjanje

Jednom rukom držite baterijski modul, a drugom povucite pretvarač napajanja kako biste ih razdvojili.

### UKLJUČIVANJE/ISKLUČIVANJE PRETVARAČA NAPA JANJA (sl. C)

1. Stavite komplet baterija.
2. **Za uključivanje pretvarača napajanja** pritisnite gumb za napajanje i gumb će zasvijetliti zeleno, što znači da je pretvarač napajanja aktiviran.
3. **Za isključivanje pretvarača napajanja** ponovno pritisnite gumb za napajanje i zeleno svjetlo će se isključiti, što znači da je pretvarač napajanja deaktiviran.

#### NAPOMENA:

- Ako nema spojenog uređaja, pretvarač napajanja će se automatski isključiti za 2 sata.
- Ako su uređaji spojeni, ali USB izlazna struja nije veća od 2 W, a AC izlazna snaga je manja od 5 W, pretvarač napajanja automatski će se isključiti za 2 sata.

C-1	Gumb napajanja
-----	----------------

### LED SVJETLA (sl. D)

Pretvarač napajanja opremljen je jednim LED svjetlom koje se nalazi na vrhu uređaja. Svjetlo pruža osvjetljenje u uvjetima slabog osvjetljenja ili služi kao svjetionik za hitne slučajeve.





LED svjetlo može se uključiti bilo da je pretvarač napajanja aktiviran ili deaktiviran.

- Za uključivanje LED svjetla pritisnite LED gumb. Svjetlo će se uključiti u načinu s niskom svjetlinom.
- Ponovno pritisnite LED gumb za prebacivanje na način s visokom svjetlinom.
- Pritisnite LED gumb treći put da biste isključili LED svjetlo.

U bilo kojem načinu rada, pritisnite i držite LED gumb duže od 1 sekunde i svjetlo će se prebaciti u trepćući način rada „U NUŽDI“. Ponovno pritisnite LED gumb, svjetlo će se isključiti.

D-1	LED gumb	D-2	LED svjetla
-----	----------	-----	-------------

## INDIKATOR STANJA

LED indikator gumba za napajanje	Radni uvjeti	Radnja
Stalno svijetli zeleno	 Pripravnost	Normalan rad. Pretvarač napajanja automatski će se isključiti za 2 sata ako nema spojenog uređaja.
	Spojeni USB uređaji ne troše više od 2 W, a spojeni AC uređaj troši manje od 5 W.	Pretvarač napajanja može i dalje napajati uređaje, ali će se automatski isključiti za 2 sata. Ako se to dogodi, ponovno uključite pretvarač napajanja.
	Napajanje spojenih uređaja	Normalan rad.
Trepće zeleno (1 Hz) 1 minutu, zatim se isključuje	 Slab napon baterije	Napunite bateriju. Pogledajte „ZAŠTITA BATERIJSKOG MODULA OD PRAŽNJENJA“ u nastavku.
Svijetli crveno 1 minutu, zatim se isključuje	 Pregrijava se pretvarač napajanja ili baterijski modul	Ostavite jedinicu da se ohladi, zatim ponovno pokrenite pretvarač. Pogledajte „ZAŠTITA OD VISOKE TEMPERATURE“ u nastavku.
Brzo trepće crveno (2 Hz) 1 minutu, zatim se isključuje	 Pretvarač možda je preopterećen ili se nalazi u kratkom spoju.	Odvijite uređaj od priključka izmjeničnog izlaza, pogledajte „ZAŠTITA OD PREOPTEREĆENJA ILI KRATKOG SPOJA“ u nastavku.
Sporo trepće crveno (1 Hz) 1 minutu, zatim se isključuje	 Druga pogreška elektronike.	Odspojite svoj uređaj i ponovno ga spojite, ako se ista greška ponovno pojavi, obratite se EGO korisničkom centru.

### ZAŠTITA OD PREVISOKE TEMPERATURE

Ako temperatura baterije ili pretvarača napajanja premaši 70°C tijekom rada, LED indikator gumba napajanja svijetlit će crveno 1 minutu, a zatim će zaštitni krug za previsoku temperaturu isključiti pretvarač napajanja, radi zaštite od oštećenja uslijed pregrijavanja. Prije ponovnog pokretanja pustite da se baterija i pretvarač napajanja ohlade, tako da temperatura padne ispod 67°C.

### ZAŠTITA BATERIJSKOG MODULA OD PRAŽNJENJA

Kada napunjenost baterijskog modula dosegne nisku razinu, LED indikator gumba napajanja treptat će 1 minutu, a zatim će se pretvarač napajanja automatski isključiti.

Napunite baterijski modul.

### ZAŠTITA OD PREOPTEREĆENJA ILI KRATKOG SPOJA

Kada priključeni AC uređaj troši više od nazivne snage priključka, LED indikator gumba napajanja treptat će

brzo crveno 1 minutu, a zatim će se pretvarač napajanja automatski isključiti.

Odvijite AC uređaj.

### Spajanje vanjskih uređaja:

1. Ugradite baterijski modul u pretvarač napajanja.
2. Pritisnite gumb napajanja da biste uključili pretvarač napajanja. LED u gumbu napajanja svijetlit će zeleno, što znači da je pretvarač napajanja spreman za pružanje napajanja.
3. Spojite uređaje na USB priključke pretvarača napajanja i/ili AC izlazni priključak od 220-240 V. Pretvarač će automatski započeti s napajanjem uređaja.
4. Kada pretvarač napajanja nije u upotrebi, odvojite uređaje od pretvarača napajanja, a zatim pritisnite gumb napajanja kako biste isključili pretvarač napajanja.
5. Uklonite baterijski modul iz pretvarača napajanja.

## ODRŽAVANJE

**⚠ UPOZORENJE:** Da ne bi došlo do teških tjelesnih ozljeda prilikom čišćenja ili održavanja, odvojite sve uređaje i baterijski modul izvadite iz punjača.

**⚠ UPOZORENJE:** Pri servisiranju upotrebljavajte samo identične zamjenske dijelove proizvođača EGO. Upotreba drugih dijelova može izazvati opasnost ili prouzročiti oštećenje proizvoda. Radi sigurnosti i pouzdanosti, sve popravke treba obavljati kvalificirani servisni tehničar.

### OPĆE ODRŽAVANJE

Pri čišćenju plastičnih dijelova izbjegavajte koristiti otapala. Većina plastičnih materijala podložna je oštećenju od različitih vrsta komercijalnih otapala i mogu se oštetiti u slučaju njihove upotrebe. Za uklanjanje nečistoće, prašine, ulja, masti i sl. upotrijebite čistu krpu.

**⚠ UPOZORENJE:** Nemojte dopustiti da kočione tekućine, benzin, proizvodi na bazi nafte, penetrirajuća ulja i sl., dođu u doticaj s plastičnim dijelovima. Kemijska sredstva mogu oštetiti, oslabiti ili uništiti plastiku što može rezultirati teškim tjelesnim ozljedama.

### SKLADIŠTENJE UREĐAJA

- Uklonite baterijski modul iz pretvarača napajanja.
- Pretvarač napajanja dobro očistite prije skladištenja.
- Uređaj skladištite na suhom, dobro prozračenom mjestu koje je moguće zaključati ili koje je na visini izvan dohvata djece. Jedinicu nemojte skladištiti u blizini gnojiva, benzina ili drugih kemijskih tvari ili u njihovoj blizini.

### Zaštita okoliša



Električnu opremu, iskorištenu bateriju i punjač ne odlažite u otpad iz kućanstva! Ovaj proizvod odnesite u ovlaštenu centar za reciklažu i time omogućite odvojeno sakupljanje. Električne alate potrebno je vratiti u ekološki prihvatljiv pogon za reciklažu.

## OTKLANJANJE SMETNJI

PROBLEM	UZROK	RJEŠENJE
Pretvarač napajanja se ne može uključiti.	<ul style="list-style-type: none"><li>▪ Kapacitet baterijskog modula je ispražnjen.</li><li>▪ Baterijski modul je prevruć.</li><li>▪ Druga pogreška elektronike.</li></ul>	<ul style="list-style-type: none"><li>▪ Napunite baterijski modul.</li><li>▪ Hladite baterijski modul dok temperatura ne padne ispod 67°C.</li><li>▪ Za popravak kontaktirajte servisni centar tvrtke EGO.</li></ul>

## JAMSTVO

### PRAVILA U VEZI JAMSTVA PROIZVOĐAČA EGO

Cjelokupne uvjete i odredbe jamstvene politike proizvođača EGO potražite na internetskoj stranici [egopowerplus.eu](http://egopowerplus.eu).

**KEES VAN DER SPEK**  
TUIN EN PARKMACHINES ★ TER AAR

## სრულად გაეცანით ინსტრუქციას!



გაეცანით მომხმარებლის სახელმძღვანელოს

## უსაფრთხოების სიმბოლოები

უსაფრთხოების სიმბოლოების მიზანია ყურადღების გამახვილება შესაძლო საფრთხეებზე. ყურადღებით გაეცანით უსაფრთხოების სიმბოლოებს და მათ შესაბამის განმარტებებს. საშიშროების აღმნიშვნელი სიმბოლოები თავისთავად არ ანიტრალებს რაიმე საფრთხის არსებობის რისკს. მათ მიერ მოწოდებული მითითებები და გაფრთხილებები არ არიან შემთხვევის თავიდან აცილების სწორი პროცედურის შემცველები.

**⚠ გაფრთხილება:** ხელსაწყოს გამოყენებამდე დაწვრილებით გაეცანით და შეისწავლეთ ყველა უსაფრთხოების წესი, რომელიც მოცემულია მომხმარებლის ამ ინსტრუქციაში, მათ შორის ყველა უსაფრთხოების წესის სიმბოლო, როგორცაა „საშიშროება“, „გაფრთხილება“ და „ყურადღება“. ქვემოთ ჩამოთვლილი მითითებების შეუსრულებლობა შეიძლება გამოიწვიოს დენის დარტყმა, ხანძარი და/ან სხეულის სერიოზული დაზიანება.

## უსაფრთხოების წესის ინსტრუქცია

ეს გვერდი აჩვენებს და აღწერს იმ უსაფრთხოების წესის სიმბოლოებს, რომლებიც შესაძლოა აღბეჭდილია მოცემულ პროდუქტზე. წაიკითხეთ, შეისწავლეთ და მიყევით ხელსაწყოს ყველა ინსტრუქციას მის აწყობამდე და ჩართვამდე.



სიგნალი საფრთხის შესახებ



დაზიანების რისკის შესამცირებლად მომხმარებელმა უნდა წაიკითხოს მომხმარებლის სახელმძღვანელო.



არ გამოიყენოთ წვიმაში ან არ დატოვოთ გარეთ წვიმის დროს.



გამოიყენეთ ეს ხელსაწყო მხოლოდ მენობაში



ორმაგად იზოლირებული კონსტრუქცია



ელექტრო პროდუქტის ნარჩენები არ გადაყაროთ საყოფაცხოვრებო ნარჩენებთან ერთად. წაიღეთ ხელსაწყო ნარჩენების ავტორიზებულ გადამამუშავებელთან.



გარანტირებული ხმის სიმძლავრის დონე. გარემოში ხმაურის გავრცელების დონე ევროკავშირის დირექტივის შესატყვისია.



მოწყობილობა შეესაბამება EC-ის მოქმედ რეგულაციებს.



ცვლადი დენი



აღნიშნული პროდუქტი აკმაყოფილებს გაერთიანებული სამეფოს კანონმდებლობით დადგენილ მოთხოვნებს.



მუდმივი დენი



მაბვა



ჰერცი



ამპერი



წუთი



ვატი



კილოგრამი



ცელსიუსი

KA

**▲ გაფრთხილება:** დაწვრილებით გაეცანით და შეისწავლეთ ყველა ინსტრუქცია. ქვემოთ ჩამოთვლილი ყველა ინსტრუქციის უგულვებელყოფამ შესაძლოა გამოიწვიოს ელექტრო შოკი, ხანძარი და/ან მოგაყენოთ სერიოზული ზიანი.



## მნიშვნელოვანი უსაფრთხოების ინსტრუქციები

- სრულად გაეცანით ინსტრუქციას ამ პროდუქტის გამოყენებამდე.
- დაზიანების რისკის შესამცირებლად საჭიროა მჭიდრო ზედამხედველობა, როდესაც ხელსაწყო გამოიყენება ზავშეხების სიახლოვეს.
- არ ჩაყოთ თითები ან ხელები ხელსაწყოში.
- მწარმოებელი კომპანიის მიერ არარეკომენდებულმა მიმაგრებამ, ან რომელიმე მათ მიერ არაა მოწოდებული, შესაძლოა გამოიწვიოს ხანძრის, ელექტრული შოკის და ფიზიკური ზიანის რისკი.
- არ გამოიყენოთ აკუმულატორი ან ხელსაწყო, რომელიც დაზიანებული ან გადაკეთებულია. დაზიანებულმა ან გადაკეთებულმა აკუმულატორმა შესაძლოა გამოავლინოს არაპროგნოზირებადი ქცევა, რამაც შეიძლება გამოიწვიოს ხანძარი, აფეთქება ან ტრავმის რისკი.
- ზატარის დატენვისას, იმუშავეთ კარგად განიავებდა ადგილას და არ შეხლდით ვენტოლატორს რაიმე გზით.
- არასწორი მოპყრობის შემთხვევაში სითხემ შესაძლოა გამოჟონოს აკუმულატორიდან; მოერიდეთ მასთან შეხებას. თუ შემთხვევით შეეხეთ სითხეს, ჩამოიბანეთ წყლით. თუ სითხე მოხვდა თვალებში, მიმართეთ ექიმს. აკუმულატორიდან გამოჟონილმა სითხემ შესაძლოა გამოიწვიოს გაღიზიანება ან დაწვერობა.
- არ მოათავსოთ აკუმულატორი ცეცხლში ან მაღალი ტემპერატურის გარემოში. ცეცხლის ან 100°C-ზე მაღალი ტემპერატურის ზემოქმედებამ შესაძლოა აფეთქება გამოიწვიოს.
- არ დატოვოთ ინვერტორი წვიმაში ან სველ ადგილას. ინვერტორში შესული წყალი ზრდის ელექტრული შოკის მიღების რისკს.
- ელექტრო ინვერტორი განკუთვნილია მხოლოდ მიზნობრივი გამოყენებისთვის, მათ შორის მცირე ზომის USB ელექტრული

ხელსაწყოების (მაქსიმალური დატვირთვა 4.2 ამპერი ორივე USB პორტზე ერთად) ან მცირე ზომის ცვლად დენზე მომუშავე ელექტრული ხელსაწყო (150 ვატამდე სიმძლავრის) დატენვისთვის. სხვა ნებისმიერმა გამოყენებამ შესაძლოა მოგაყენოთ ზიანი.

- ამორთეთ ინვერტორი კვების წყაროდან, როდესაც არ იყენებთ მას.
- გამოიყენეთ ელექტრო ინვერტორი მხოლოდ სპეციალურად აღნიშნულ აკუმულატორებთან. სხვა აკუმულატორების გამოყენებამ შესაძლოა წარმოშვას ფიზიკური დაზიანების ან ხანძრის რისკი.
- ნუ დაშლით ინვერტორს თქვენით, მიუტანეთ ის ავტორიზირებულ სერვისის ტექნიკოსს, როდესაც დამტენი საჭიროებს სერვისს ან შეკეთებას. არასწორად აწყობილმა ინვერტორმა შესაძლოა წარმოშვას ხანძრის ან ელექტრული შოკის რისკი.
- ინვერტორის ტექნიკური სერვისი შეასრულებინეთ კვალიფიციურ პირს მხოლოდ იდენტური სათადარიგო ნაწილების გამოყენებით.
- ეს უზრუნველყოფს ინვერტორის უსაფრთხოდ მუშაობას.
- შეინახეთ ეს მომხმარებლის ინსტრუქცია. ხშირად იხელმძღვანელებთ ინსტრუქციით და გამოიყენებთ სხვა ადამიანების მითითებებისთვის, ვისაც სურს ამ ხელსაწყოს გამოყენება. თუ ათხოვებთ ხელსაწყოს სხვა პირს, ასევე ათხოვთ მას ეს მომხმარებლის ინსტრუქცია, რათა ადკვეთოთ ხელსაწყოს არასათანადო გამოყენება და შესაძლო ზიანი.
- მხოლოდ II კლასის მოწყობილობისთვის.
- გამოიყენეთ მხოლოდ ის აკუმულატორები, რომლებიც მითითებულია სურ. A2-ში.

## სპეციფიკაციები

შემავალი დენი	56 ვოლტი 
გამომავალი ტალღის ფორმა	არამოდულირებული სინუსური ტალღა
USB-A გამომავალი	5ვ  2.4ა, 12ვტ მაქს

KA

USB-C პორტი (გამომავალი)	5 ვ  3 ა, 9 ვ  3 ა, 12 ვ  3 ა, 15 ვ  5 ა, 100 ვტ მაქს
ცვლადი დენის გამომავალი (მიმღები)	220-240 ვ ~ 50 ჰ, 180 ვტ უწყვეტი, 250 ვტ პიკი 3 წამზე მეტი
წონა (აკუმულატორის ბლოკის გარეშე)	0.68 კგ
მუშაობისთვის რეკომენდებული გარემო ტემპერატურის შუალედი	-5°C-40°C
შენახვისთვის რეკომენდებული გარემო ტემპერატურის შუალედი	-20°C-70°C

## შეფუთვის ფურცელი (სურ. A1)

### აღწერა

#### შესწავლეთ თქვენი ინვერტორი (ნახ. A1)

1. ჩამრთველი დილაკი
2. სახელური
3. LED დილაკი
4. LED განათება
5. USB-C პორტი
6. USB-A პორტი
7. ცვლადი დენის გამომავალი პორტი
8. ელექტრო კონტაქტები
9. ჩამკეტი

### ექსპლუატაცია

**▲ გაფრთხილება:** დენის დარტყმის რისკის შესამცირებლად ელექტრო როზეტში შეაერთეთ მხოლოდ ერთი ელექტრო მოწყობილობა.

#### გამოყენებები

თქვენ შეგიძლიათ გამოიყენოთ მოწყობილობა ქვემოთ ჩამოთვლილი მიზნებისთვის:

- ელექტროენერჯის მიწოდება მცირე ცვლადი დენის მოწყობილობებისთვის ცვლადი დენის გამომყვანი პორტის

მეშვეობით.

- თავსებადი პატარა USB ელექტრონიკისთვის ელექტროენერჯის მიწოდება USB-A ან USB-C გამომავალი პორტების საშუალებით.
- განათების უზრუნველყოფა დაბალი განათების პირობებში ან ავარიული შუქურასთვის.

#### აკუმულატორის ბლოკის დამონტაჟება/მოსხნა (სურ. B)

#### სრულად დატენით აკუმულატორი პირველ ჯერზე სარგებლობამდე.

#### დამაგრება

გაუსწორეთ ინვერტორის ნასვრეტები აკუმულატორზე არსებულ სამაგრებს; შემდეგ მორაგეთ ინვერტორი აკუმულატორს, სანამ არ ჩაჯდება პოზიციაზე.

#### მოსასხნელად

ერთი ხელით დაიჭირეთ აკუმულატორი, ხოლო მეორე ხელით გამოქაჩეთ ინვერტორი, რათა გაცალკევოთ ისინი.

#### დენის ინვერტორის ჩართვა/გამორთვა (ნახ. C)

1. ჩასვით აკუმულატორი.
2. დენის ინვერტორის ჩასართავად დააჭირეთ ჩართვის დილაკს და დილაკი აინთება მწვანედ, რაც მიუთითებს დენის ინვერტორის გააქტიურებაზე.
3. დენის ინვერტორის გამოსართავად კვლავ დააჭირეთ ჩართვის დილაკს და მწვანე შუქი გამოირთვება, რაც მიუთითებს დენის ინვერტორის გამორთვაზე.

#### შენიშვნა:

- თუ მოწყობილობა არ არის დაკავშირებული, დენის ინვერტორი ავტომატურად გამორთვება 2 საათში.
- როდესაც ჩართავთ ინვერტორს, თუ USB პორტის გამოსავალზე დენი 2 ვატს არ აღემატება და ცვლადი დენის პორტზე დენის ძალა 5 ვტ-ზე ნაკლებია, მაშინ სისტემა ავტომატურად გაითიშება 2 წუთში.

C-1	ჩამრთველი დილაკი
-----	------------------

KA

#### LED განათება (სურ. D)

დენის ინვერტორი აღჭურვილია ერთი LED განათებით, რომელიც მოწყობილობის ზედა ნაწილშია განთავსებული. განათება

უზრუნველყოფს სინათლეს დაბალი განათების პირობებში ან გამოიყენება როგორც ავარიული განათების შუქურა.

LED ნათურა შეიძლება ჩართოთ დენის ინვერტორის ჩართვისას ან გამორთვისას.







- LED ნათების ჩასართავად, დააჭირეთ LED ღილაკს. შუქი ჩაირთვება დაბალი სიკაშკაშის რეჟიმში.
- კვლავ დააჭირეთ LED ღილაკს მაღალი სიკაშკაშის რეჟიმში გადასასვლელად.

- დააჭირეთ LED ღილაკს მესამედ, რომ გამორთოთ LED განათება.

ნებისმიერ რეჟიმში, ხანგრძლივად დააჭირეთ LED ღილაკს 1 წამზე მეტი ხნის განმავლობაში და განათება გადავა მოციმციმე “ავარიულ” რეჟიმში. დააჭირეთ LED ღილაკს კვლავ და განათება გამორთვება.

D-1	LED ღილაკი	D-2	LED განათების ხატულა
-----	------------	-----	----------------------

## სტატუსის ინდიკატორი

LED ინდიკატორის ჩართვის ღილაკი	მუხა მდგომარეობა	მოქმედება	
მუქი მწვანე		ლოდინის რეჟიმში	ჩვეულებრივი ოპერაცია. დენის ინვერტორი ავტომატურად გამოირთვება 2 საათში, თუ მოწყობილობა არ არის დაკავშირებული.
		დაკავშირებული USB მოწყობილობა მოიხმარს არაუმეტეს 2 ვტ-ს და დაკავშირებული ცვლადი დენის მოწყობილობა 5 ვტ-ზე ნაკლებს.	დენის ინვერტორს შეუძლია მოწყობილობების კვება, მაგრამ ავტომატურად გამორთვება 2 საათში. თუ ეს მოხდება, ისევ ჩართეთ დენის ინვერტორი.
		დაკავშირებული მოწყობილობების კვება	ჩვეულებრივი ოპერაცია.
მოციმციმე მწვანე (13) 1 წუთის განმავლობაში, შემდეგ გამოირთვება.		აკუმულატორის დაბალი ძაბვა	დატენეთ აკუმულატორი. იხილეთ „დაცლილი აკუმულატორის ბლოკის დაცვა დატენვისას“ ქვემოთ.
მყარი წითელი 1 წუთის განმავლობაში, შემდეგ გამოირთვება.		დენის ინვერტორი ან აკუმულატორის ბლოკი გადახურდა	გააცივეთ მოწყობილობა, შემდეგ გადატვირთეთ ინვერტორი. იხილეთ ქვემოთ „მაღალი ტემპერატურისგან დაცვა.“
მოციმციმე წითელი სწრაფად (23) 1 წუთის განმავლობაში, შემდეგ გამოირთვება.		დენის ინვერტორი შეიძლება იყოს გადატვირთული ან მასზე იყოს მოკლე ჩართვა.	გამორთეთ მოწყობილობა ცვლადი დენის გამოშვავალი პორტიდან, იხილეთ „გადატვირთვისაგან ან მოკლე ჩართვისგან დაცვა“ ქვემოთ.

KA

<p>მოციმციმე წითელი ნელი (13) 1 წუთის განმავლობაში, შემდეგ გამოირთვება.</p>		<p>აკუმულატორის ბლოკის ელექტრო შეცდომა.</p>	<p>გამორთეთ თქვენი მოწყობილობა და ხელახლა შეაერთეთ იგი, თუ იგივე გაუმართაობა განმეორდება, გათხოვეთ, დაუკავშირდეთ EGO მომხმარებელთა მომსახურების ცენტრს.</p>
---	--	---	---

**მაღალი ტემპერატურისგან დაცვა**

თუ აკუმულატორის ან ინვერტორის ტემპერატურა 70°C-ს გადააჭარბებს მუშაობის პროცესში, დენის დილაკის LED ინდიკატორი გახდება მყარი 1 წუთით და შემდეგ ტემპერატურის დამცავი წრედი გამორთავს ინვერტორს გადახურებით გამოწვეული დაზიანების თავიდან აცილების მიზნით. ხელახლა ამუშავებამდე აცალეთ აკუმულატორს ან ინვერტორს გაგრილება 67°C-ის ქვევით.

**დაცლილი აკუმულატორის ბლოკის დაცვა დამუხტვისას**

როდესაც ბატარეის ბლოკის დამუხტვა მიაღწევს დაბალ დონეს, ჩართვის დილაკის LED ინდიკატორი აციმციმდება 1 წუთი და შემდეგ დენის ინვერტორი ავტომატურად გამორთვება.

დატენით აკუმულატორის ბლოკი.

**გადატვირთვისაგან ან მოკლე ჩართვისგან დაცვა**

როდესაც დაკავშირებული ცვლადი დენის მოწყობილობა ატარებს პორტის ნომინალურ სიმძლავრეზე მეტს, დენის დილაკის LED ინდიკატორი აციმციმდება წითლად სწრაფად 1 წუთის განმავლობაში და შემდეგ ინვერტორი ავტომატურად გამორთვება.

გამორთეთ ცვლადი დენის მოწყობილობა.

**გარე მოწყობილობების დასაკავშირებლად:**

- ჩამონტაჟეთ აკუმულატორის ბლოკი დენის ინვერტორში.
- ინვერტორის ჩასართავად დააჭირეთ დენის ინვერტორის დილაკს. ჩართვის დილაკზე LED შუქი აინთება მყარ მწვანე ფერად, რაც ნიშნავს, რომ დენის ინვერტორი მზად არის ელექტროენერჯის მისაწოდებლად.
- შეაერთეთ მოწყობილობები დენის ინვერტორის USB პორტებში და/ან 220-240 ვ ცვალადი დენის გამომავალი პორტში. ინვერტორი ავტომატურად დაიწყებს ხელსაწყოსთვის დენის მიწოდებას.

- როდესაც არ ვიყენებთ დენის ინვერტორს, გამოაერთეთ მოწყობილობა ინვერტორიდან, შემდეგ დააჭირეთ ჩამრთველ დილაკს დენის ინვერტორის გამოსართავად.
- შენახვამდე მოხსენით აკუმულატორი დენის ინვერტორს.

**ტექნიკური მომსახურება**

**⚠ გაფრთხილება:** სერიოზული პერსონალური ზიანისგან თავის არიდების მიზნით ყოველთვის გამოაერთეთ მოწყობილობები და ამოიღეთ აკუმულატორი დამტენი ხელსაწყოდან როდესაც წმინდად თან ან უტარებთ რაიმე ტიპის მომსახურებას.

**⚠ გაფრთხილება:** ტექნომსახურების დროს გამოიყენეთ მხოლოდ EGO-ს იდენტური სათადარიგო ნაწილები. სხვა ნებისმიერი ნაწილის გამოყენება შესაძლოა შექმნას საფრთხე ან გამოიწვიოს მოწყობილობის დაზიანება. ხელსაწყოს უსაფრთხოდ და გამართულად მუშაობისთვის საჭიროა მისი ყველა შეკეთება და ნაწილის შეცვლა შესრულდეს კვალიფიციური ტექნომსახურების ტექნიკოსის მიერ.

**ზოგადი სახის ტექნიკური მომსახურება**

მოერიდეთ გამხსნელების გამოყენებას ხელსაწყოს პლასტმასის ნაწილების გაწმენდისას. პლასტმასების უმეტესობა ადვილად ზიანდება მათზე სხვადასხვა სახის კომერციული გამხსნელების გამოყენების შედეგად. გამოიყენეთ სუფთა ტილო ტალახის, მტვრის, ზეთის, ცხიმის და სხვ. მოსაცილებლად.

**⚠ გაფრთხილება:** არცერთ შემთხვევაში არ მისცეთ სამუხრუჭე სითხეს, ბენზინს, ნავთობის ბაზაზე დამზადებულ პროდუქტებს ან სხვა ძლიერ გამხსნელებს და ა.შ. იყენებ პლასტმასის ნაწილებთან კონტაქტში. ქიმიურმა ნაერთებმა შესაძლოა დააზიანოს, გავციტოს და დაშალოს პლასტმასი, რამაც შეიძლება მოგაყენოთ სერიოზული ზიანი.

KA

## ხელსაწყოს შენახვის წესი

- შენახვამდე მოხსენით აკუმულატორი დენის ინვერტორს.
- საგულდაგულოდ გაწმინდეთ ინვერტორი შენახვამდე.
- შეინახეთ ხელსაწყო მშრალ, კარგად განიავეზად ადგილას ჩაკეტილ ან მაღლა განთავსებულ სათავსოში, ზვეშეებისთვის მიუწვდომელ ადგილას. არ შეინახოთ ხელსაწყო სასუქის, ზენზინის და სხვა ქიმიური ნივთიერებების სიახლოვეს.

## გარემოს დაცვა



არ მოათავსოთ ელექტრო მოწყობილობა, ნახშირი დამტენი და აკუმულატორი საყოფაცხოვრებო ნაგავში! მიუტანეთ პროდუქტი ნარჩენების ავტორიზირებულ გადამამუშავებელს და უზრუნველყავით ასეთი ნარჩენის განცალკევებულად შეგროვება. ელექტრო ხელსაწყოები უნდა ჩაბარდეს ნარჩენების გადამამუშავებელ ობიექტს.

KEES VAN DER SPEK  
TUIN EN PARKMACHINES \* TER AAR

## დეფექტების აღმოჩენა და გამოსწორება

პრობლემა	მიზეზი	პრობლემის გადაჭრის გზა
პრობლემა	<ul style="list-style-type: none"> <li>▪ აკუმულატორის ბლოკი დაცლილია.</li> <li>▪ აკუმულატორი ზედმეტად გაცხელებულია.</li> <li>▪ აკუმულატორის ბლოკის ელექტრო შეცდომა.</li> </ul>	<ul style="list-style-type: none"> <li>▪ დატენეთ აკუმულატორის ბლოკი.</li> <li>▪ აცალეთ აკუმულატორის ბლოკს გაგრილება 67°C-ის ქვევით.</li> <li>▪ რემონტისთვის მიმართეთ EGO-ს კლიენტთა მომსახურების ცენტრს.</li> </ul>

## გარანტია

### ego-ს საგარანტიო პოლიტიკა

გთხოვთ, ეწვიოთ ვებ-გვერდს [egopowerplus.eu](http://egopowerplus.eu), და გაეცნოთ EGO-ს საგარანტიო მომსახურების სრულ წესებს და პირობებს.

**KEES VAN DER SPEK**  
TUIN EN PARKMACHINES ★ TER AAR

KA

## PROČITAJTE SVA UPUTSTVA!



PROČITAJTE PRIRUČNIK ZA RUKOVAOCA

## SIGURNOSNI SIMBOL

Svrha sigurnosnih simbola je da vam skrenu pažnju na moguće opasnosti. Sigurnosni simboli i objašnjenja uz njih zaslužuju vašu pognu pažnju i shvatanje. Simboli upozorenja, sami po sebi, ne eliminišu nikakve opasnosti. Uputstva i upozorenja koja oni daju nisu zamena za odgovarajuće mere sprečavanja nezgoda.

**⚠ UPOZORENJE:** Obavezno pročitajte i shvatite sva sigurnosna uputstva u ovom Priručniku za rukovaoca, obuhvatajući i sve simbole sigurnosnih upozorenja poput „OPASNOST“, „UPOZORENJE“ i „OPREZ“ pre korišćenja ovog alata. Nepridržavanje svih dolenađenih uputstava može da dovede do strujnog udara, požara i/ili ozbiljne telesne povrede.

## SIGURNOSNA UPUTSTVA

Ova stranica prikazuje i opisuje sigurnosne simbole koji mogu da se pojave na ovom proizvodu. Pročitajte, shvatite i sledite sva uputstva na mašini pre no što pokušate da je sklopote i da rukujete njom.



Sigurnosno upozorenje



Radi smanjenja opasnosti od povreda, korisnik treba da pročita priručnik za rukovaoca.



Nemojte da upotrebljavate proizvod na kiši ili nemojte da ga ostavljate na otvorenom kada pada kiša.



Ovaj uređaj koristite samo u zatvorenom prostoru.



Dvostruko izolovana konstrukcija



Otpadni električni proizvodi ne smeju da se odlažu sa otpadom iz domaćinstva. Odnosite ih u ovlašćeni pogon za reciklažu.



Garantovani nivo zvučne snage. Emisija buke u okruženju u skladu je sa Direktivom Evropske unije.



Ovaj proizvod je u skladu sa primenjivim Direktivama EU.



Naizmenična struja



Ovaj proizvod je u skladu sa primenjivim zakonima UK.



Jednosmerna struja

V Napon

Hz Herc

A Amperi

min Minuti

W Vat

kg Kilogram

°C Celzijus

**⚠ UPOZORENJE:** Pročitajte i shvatite sva uputstva. Nepridržavanje svih dolenađenih uputstava može da dovede do strujnog udara, požara i/ili ozbiljne telesne povrede.

### VAŽNA SIGURNOSNA UPUTSTVA

- Pročitajte sva uputstva pre korišćenja proizvoda.
- Da bi se smanjio rizik od povreda, neophodan je pomni nadzor kad se proizvod koristi u blizini dece.
- Ne stavljajte prste ili šake u proizvod.
- Upotreba dodatka koji ne preporučuje ili ne prodaje proizvođač može da dovede do rizika od požara, strujnog udara ili telesnih povreda.
- Ne koristite bateriju ili aparat koji su oštećeni ili modifikovani. Oštećene ili modifikovane baterije mogu da ispolje nepredvidivo ponašanje, dovodeći do požara, eksplozije ili rizika od povrede.
- Kad punite bateriju, radite u dobro provetrenom prostoru i ne ograničavajte provetranje ni na koji način.
- U ekstremnim uslovima može doći do curenja tečnosti iz baterije; izbegavajte kontakt sa njom. Ako dođe do nehotičnog kontakta, isperite vodom. Ako tečnost dođe u kontakt sa očima, takođe potražite i medicinsku pomoć. Tečnost iz baterije može da izazove iritaciju ili opekotine.
- Ne izlažite bateriju vatri ili previsokoj temperaturi. Izlaganje vatri ili temperaturi iznad 100°C može izazvati eksploziju.
- Ne izlažite inverter struje kiši ili mokrim uslovima. Voda koja uđe u inverter struje povećava rizik od strujnog udara.
- Inverter struje nije predviđen ni za kakvu drugu upotrebu osim punjenja male USB elektronike (do 4,2 A za dva USB porta ukupno) ili malih uređaja naizmenične struje (do 150 W). Svaka druga upotreba može da dovede do oštećenja.
- Isključite inverter struje kad nije u upotrebi.
- Koristite inverter struje samo sa konkretno imenovanim baterijama. Upotreba bilo kakvih drugih baterija može da stvori rizik od povrede i požara.
- Ne rasklapajte inverter struje; odnesite ga kvalifikovanom servisera kad bude potreban servis ili popravka. Nepravilno sklapanje može da dovede do rizika od požara ili strujnog udara.
- Odnosite inverter struje na servisiranje kod kvalifikovanog servisera koji će koristiti samo identične rezervne delove.
- To će osigurati da bezbednost invertora struje bude održana.

- Sačuvajte ovo uputstvo. Često ga pregledajte i koristite ga da uputite druge koji će možda koristiti ovaj alat. Ako pozajmite ovaj alat nekom drugom, pozajmite i ovo uputstvo da bi se sprečila pogrešna upotreba proizvoda i eventualna povreda.
- Samo za uređaj klase II.
- **Koristite samo sa baterijama navedenim na slici A2.**

### SPECIFIKACIJE

Ulaz	56 V
Oblik izlaznog talasa	Čisti sinusni talas
USB-A izlaz	5 V  2,4 A, 12 W maks.
USB-C port (Izlaz)	5 V  3 A, 9 V  3 A, 12 V  3 A, 15 V  5 A, 100 W maks.
AC izlaz (utičnica)	220-240 V, ~50 Hz, 180 W neprekidno, 250 W vršno preko 3 sekunde
Masa (Bez baterije)	0,68 kg
Preporučeni opseg ambijentalne temperature za rad	Od 5 do 40°C
Preporučeni opseg ambijentalne temperature za skladištenje	Od -20 do +70°C

### POPIS PAKOVANJA (SLIKA A1)

#### OPIS

#### UPOZNAJTE SVOJ INVERTER (slika A1)

1. Dugme napajanja
2. Ručka
3. LED dugme
4. LED svetlo
5. USB-C port
6. USB-A port
7. AC izlazni port
8. Električni kontakti
9. Reza

## UKLOVANJE

**▲ UPOZORENJE:** Da biste smanjili rizik od strujnog udara, povežite samo jedan električni uređaj na strujnu utičnicu.

### PRIKENE

Ovaj proizvod možete da upotrebljavate za svrhe navedene u nastavku:

- Snabdevanje strujom za male AC uređaje preko AC izlaznog porta.
- Snabdevanje strujom za kompatibilnu malu USB elektroniku preko USB-A ili USB-C izlaznog porta.
- Pružanje svetlosti u uslovima slabog osvetljenja ili kao svetlosni signal za vanredne situacije.

### INSTALIRANJE/VAĐENJE BATERIJE (slika B)

**Potpuno napunite bateriju pre prve upotrebe.**

#### Postavljanje

Poravnajte montažne proreze na inverteru struje sa rebrima na bateriji a zatim pomerite inverter struje prema bateriji do ne škljocne na svoje mesto.

#### Za uklanjanje

Držite bateriju jednom rukom i povucite inverter struje drugom rukom da biste ih razdvojili.

### UKLJUČIVANJE/ISKLUČIVANJE INVERTERA STRUJE (slika C)

1. Instalirajte bateriju.
2. **Za uključivanje invertora struje,** pritisnite dugme napajanja i dugme će se osvetliti zeleno, što ukazuje da je inverter struje aktiviran.
3. **Za isključivanje invertora struje,** pritisnite dugme napajanja ponovo i zeleno svetlo će se isključiti, što ukazuje da je inverter struje deaktiviran.

#### NAPOMENA:

- Ako nije povezan nijedan uređaj, inverter struje će se automatski isključiti za 2 sata.
- Ako su uređaji povezani ali USB izlazna struja nije veća od 2 W a AC izlazna snaga je manja od 5 W, inverter struje će se automatski isključiti za 2 sata.

C-1	Dugme napajanja
-----	-----------------

### LED SVETLA (slika D)

Inverter struje je opremljen jednim LED svetlom koje se nalazi na gornjem delu jedinice. Svetlo pruža osvetljenje u uslovima slabog osvetljenja ili služi kao svetlosni signal za vanredne situacije.





LED svetlo bi se moglo uključiti kad god je inverter struje aktiviran ili deaktiviran.

- Za uključivanje LED svetla, pritisnite LED dugme. Svetlo će se uključiti u režimu niske osvetljenosti.
- Pritisnite LED dugme ponovo da biste prešli na režim visoke osvetljenosti.
- Pritisnite LED dugme treći put da biste isključili LED svetlo.

U bilo kom režimu pritisnite i držite LED dugme duže od 1 sekunde i svetlo će se prebaciti u bljeskajući režim „VANREDNA SITUACIJA“. Ponovo pritisnite LED dugme, svetlo će se isključiti.

D-1	LED dugme	D-2	LED svetla
-----	-----------	-----	------------

## INDIKATOR STATUSA

LED indikator dugmeta napajanja	Radno stanje	Akcija
Neprekidno zeleno	 Pripravnost	Normalan rad. Inverter struje će se automatski isključiti za 2 sata ako nije povezan nijedan uređaj.
	Povezani USB uređaj (ili više njih) vuče ne više od 2 W a povezani AC uređaj vuče manje od 5 W.	Inverter struje bi i dalje mogao da napaja uređaje ali će se automatski isključiti za 2 sata. Ako se to desi, ponovo uključite inverter struje.
	Napajanje povezanih uređaja	Normalan rad.
Bljeska zeleno (1 Hz) tokom 1 minuta, a zatim se isključuje	 Nizak napon baterije	Napunite bateriju. Pogledajte „ZAŠTITA OD PRAŽNENJA BATERIJE“ ispod.
Neprekidno crveno tokom 1 minuta, a zatim se isključuje	 Inverter struje ili baterija su pregrevani.	Ostavite jedinicu da se ohladi, a zatim ponovo pokrenite inverter. Pogledajte „ZAŠTITA OD VISOKE TEMPERATURE“ ispod.
Brzo bljeska crveno (2 Hz) tokom 1 minuta, a zatim se isključuje	 Inverter struje je možda preopterećen ili je imao kratak spoj.	Odvojite uređaj iz AC izlaznog porta, pogledajte „ZAŠTITA OD PREOPTEREĆENJA I KRATKOG SPOJA“ ispod.
Sporo bljeska crveno (1 Hz) tokom 1 minuta, a zatim se isključuje	 Druga greška elektronike.	Odvojite uređaj i ponovo ga spojite; ako se ista greška ponovi, kontaktirajte EGO centar za korisnike.

### ZAŠTITA OD PREVISOKE TEMPERATURE

Ako temperatura baterije ili invertera struje prekorači 70°C tokom rada, LED indikator dugmeta napajanja će svetleti neprekidno crveno tokom 1 minuta a zatim će strujno kolo za zaštitu od temperature isključiti inverter struje da bi ga zaštitilo od oštećenja od pregrevanja. Ostavite bateriju i inverter struje da se hlade dok temperatura ne padne ispod 67°C pre ponovnog pokretanja.

### ZAŠTITA OD PRAŽNENJA BATERIJE

Kad punjenje baterije padne na nizak nivo, LED indikator dugmeta napajanja će bljeskati tokom 1 minuta a zatim će se inverter struje automatski isključiti.

Napunite bateriju.

### ZAŠTITA OD PREOPTEREĆENJA ILI KRATKOG SPOJA

Kad povezani AC uređaj vuče više od nazivne snage porta, LED indikator dugmeta napajanja će brzo bljeskati crveno tokom 1 minuta a zatim će se inverter struje automatski isključiti.

Isključite AC uređaj.

### Da biste spojili spoljne uređaje:

1. Instalirajte bateriju na inverter struje.
2. Pritisnite dugme napajanja da biste uključili inverter struje. LED u dugmetu napajanja će svetleti neprekidno zeleno, što znači da je inverter struje spreman za snabdevanje strujom.
3. Povežite uređaje na USB portove invertera struje i/ili na AC izlazni port 220-240 V. Inverter će automatski početi da napaja uređaje.
4. Kad inverter struje nije u upotrebi, isključite uređaje iz invertera struje, a zatim pritisnite dugme napajanja da biste isključili inverter struje.
5. Izvadite bateriju iz invertera struje.

## ODRŽAVANJE

**⚠ UPOZORENJE:** Da biste izbegli ozbiljne telesne povrede, uvek isključite sve uređaje i uklonite bateriju iz invertera struje prilikom čišćenja ili održavanja.

**⚠ UPOZORENJE:** Tokom servisiranja, koristite samo identične EGO rezervne delove. Upotreba bilo kakvih drugih delova može da dovede do opasnosti ili da izazove oštećenje proizvoda. Da bi se osigurala sigurnost i pouzdanost, sve popravke treba da radi kvalifikovani servisni tehničar.

### OPŠTE ODRŽAVANJE

Izbegavajte korišćenje rastvarača kada čistite plastične delove. Većina plastike je podložna oštećenjima od raznih tipova komercijalnih rastvarača i može se oštetiti njihovom upotrebom. Koristite čistu krpu da uklonite prljavštinu, prašinu, ulje, masnoću itd.

**⚠ UPOZORENJE:** Nemojte ni u kom trenutku dozvoliti da kočiona tečnost, benzin, proizvodi na bazi petroleja, penetraciono ulje itd. dođu u kontakt sa plastičnim delovima. Hemikalije mogu da oštete, oslabe ili unište plastiku, što može da dovede do ozbiljne telesne povrede.

### SKLADIŠTENJE JEDINICE

- Izvadite bateriju iz invertora struje.
- Pre skladištenja temeljno očistite inverter struje.
- Skladištite jedinicu na suvom, dobro provetrenom mestu, zaključanu ili na visini, van domašaja dece. Ne skladištite jedinicu na ili pored đubriva, benzina ili drugih hemikalija.

### Zaštita životne sredine



Ne odlažite električnu opremu, potrošene baterije i punjače u kućni otpad! Odnosite ovaj proizvod u ovlašćeni pogon za reciklažu ili ga odvojite od ostalog smeća radi zasebnog prikupljanja. Električni alati moraju se odneti u ekološki prihvatljiv pogon za reciklažu.

## REŠAVANJE PROBLEMA

PROBLEM	UZROK	REŠENJE
Inverter struje ne može da se uključi.	<ul style="list-style-type: none"><li>▪ Kapacitet baterije je potrošen.</li><li>▪ Baterija je prevruća.</li><li>▪ Druga greška elektronike.</li></ul>	<ul style="list-style-type: none"><li>▪ Napunite bateriju.</li><li>▪ Hladite bateriju dok njena temperatura ne padne ispod 67°C.</li><li>▪ Obratite se EGO centru za korisničku službu radi popravke.</li></ul>

## GARANCIJA

### EGO POLITIKA GARANCIJE

Posetite veb-lokaciju [egopowerplus.eu](http://egopowerplus.eu) za potpune uslove i odredbe EGO politike garancije.

**KEES VAN DER SPEK**  
TUIN EN PARKMACHINES ★ TER AAR

## PROČITAJTE UPUTSTVO U CIJELOSTI!



PROČITAJTE KORISNIČKI PRIRUČNIK.

## SIGURNOSNI SIMBOL

Svrha sigurnosnih simbola je skretanje pažnje na moguće opasnosti. Sigurnosni simboli i njihova objašnjenja zahtijevaju vašu potpunu pažnju i razumijevanje. Simboli upozorenja sami po sebi ne isključuju opasnost. Uputstva i upozorenja koja pružaju nisu zamjena za propisne mjere za prevenciju nesreća.

**⚠ UPOZORENJE!** Prije upotrebe ovog alata pobrinite se da sva sigurnosna uputstva u ovom korisničkom priručniku, uključujući sve sigurnosne simbole kao što su "OPASNOST", "UPOZORENJE" i "OPREZ" pročitate s razumijevanjem. Zanemarivanje svih uputstava navedenih u nastavku može rezultirati strujnim udarom, požarom i/ili teškim tjelesnim povredama.

## SIGURNOSNA UPUTSTVA

Na ovoj stranici slikovno su prikazani i objašnjeni sigurnosni simboli koji se mogu pojaviti na ovom proizvodu. Prije pokušaja sastavljanja i rukovanja, s razumijevanjem pročitate sva uputstva na proizvodu i pridržavajte ih se.



Simbol upozorenja



Radi smanjenja opasnosti od povreda, korisnik treba pročitati korisnički priručnik.



Proizvod nemojte upotrebljavati na kiši ili nemojte ga ostavljati na otvorenom kada pada kiša.



Ovaj uređaj upotrebljavajte samo u zatvorenim prostorima.



Izvedba s dvostrukom izolacijom



Otpadni električni proizvodi ne smiju se odlagati s otpadom iz domaćinstva. Onesite ih u ovlašteni centar za reciklažu.



Zagarantovani nivo zvučne snage. Emisija buke u okruženju u skladu je s Direktivom Evropske unije.



Ovaj proizvod je u skladu s primjenjivim direktivama EU.



Izmjenična struja



Ovaj proizvod je u skladu s važećim zakonodavstvom Velike Britanije.



Istosmjerna struja

V Napon

Hz Herc

A Amper

min Minute

W Vat

kg Kilogram

°C Celzijus

**⚠ UPOZORENJE!** S razumijevanjem pročitajte sva uputstva. Zanemarivanje svih uputstava navedenih u nastavku može rezultirati strujnim udarom, požarom i/ili teškim tjelesnim povredama.

### VAŽNA SIGURNOSNA UPUTSTVA

- Prije upotrebe ovog proizvoda pročitajte sva uputstva.
- Radi smanjenja rizika od povreda, potreban je neposredan nadzor kada se proizvod upotrebljava u blizini djece.
- Nemojte stavljati prste ili ruke u proizvod.
- Upotreba priključka koji nije preporučio ili prodao proizvođač može rezultirati rizikom od požara, strujnog udara ili tjelesnih povreda.
- Nemojte upotrebljavati oštećen ili modifikovan komplet baterija ili uređaj. Oštećene ili modifikovane baterije mogu pokazati nepredvidivo ponašanje koje može rezultirati požarom, eksplozijom ili opasnošću od povreda.
- Kada punite bateriju, radite u dobro prozračenom području i ni na koji način nemojte ograničavati ventilaciju.
- U slučaju pogrešne upotrebe, baterija može izbaciti tekućinu; izbjegavajte kontakt. Ako slučajno dođe do kontakta, odnosno mjesta isperite vodom. Ako tekućina dođe u kontakt s očima, dodatno potražite pomoć ljekara. Tekućina koju izbacila baterija može uzrokovati nadražaj kože ili opekotine.
- Komplet baterija nemojte izlagati vatri ili previsokoj temperaturi. Izlaganje vatri ili temperaturi višoj od 100°C može uzrokovati eksploziju.
- Električni pretvarač nemojte izlagati kiši ili mokrim uslovima. Prodoranjem vode u električni pretvarač povećat će se rizik od strujnog udara.
- Električni pretvarač nije predviđen za upotrebu drugačiju od punjenja malih (do 4,2 A za dva kombinovana USB priključka) USB elektroničkih uređaja ili malih (do 150 W) AC uređaja. Svaka druga upotreba može rezultirati oštećenjem.
- Električni pretvarač isključite kada ga ne upotrebljavate.
- Električni pretvarač upotrebljavajte samo s izričito navedenim kompletima baterija. Upotreba drugih kompleta baterija može stvoriti rizik od povreda i požara.
- Kada je potrebno servisiranje ili popravak, električni pretvarač nemojte rastavljati nego ga odnesite kvalifikovanom serviseru. Neispravno ponovno sastavljanje može rezultirati rizikom od požara ili strujnog udara.

- Servisiranje električnog pretvarača prepustite kvalifikovanom osoblju za popravak koje upotrebljava samo identične zamjenske dijelove.
- Time će se osigurati održavanje sigurnosti električnog pretvarača.
- Sačuvajte ova uputstva. Uputstvima se koristite često i koristite ih za upućivanje drugih osoba koje mogu upotrebljavati ovaj alat. Ako ovaj alat nekom posudite, priložite i ovo uputstvo radi sprečavanja nepropisne upotrebe proizvoda i mogućih povreda.
- Samo za uređaje klase II.
- **Proizvod upotrebljavajte samo s baterijama koje su navedene na sl. A2.**

### TEHNIČKI PODACI

Ulaz	56 V
Valni oblik izlaznog napona	Čisti sinusni val
USB-A izlaz	5 V  2,4 A, 12 W Maks.
USB-C priključak (izlaz)	5 V  3 A, 9 V  3 A, 12 V  3 A, 15 V  5 A, 100 W Maks.
AC izlaz (utičnica)	220 – 240 V ~ 50 Hz, 180 W kontinuirane snage, 250 W vršne snage više od 3 sekunde
Masa (bez kompleta baterija)	0,68 kg
Preporučeni raspon temperature okruženja za rad	5°C – 40°C
Preporučeni raspon temperature okruženja za skladištenje	-20°C – 70°C

### SADRŽAJ PAKOVANJA (SL. A1)

#### OPIS

#### UPOZNAJTE SVOJ ELEKTRIČNI PRETVARAČ (sl. A1)

1. Dugme napajanja
2. Rukohvat
3. LED dugme
4. LED svjetlo

**BS**

5. USB-C priključak
6. USB-A priključak
7. AC izlazni priključak
8. Električni kontakti
9. Bravica

## RAD

**⚠ UPOZORENJE!** Kako bi se smanjio rizik od strujnog udara, u strujnu utičnicu priključite samo jedan električni uređaj.

## PRIMJENE

Ovaj proizvod možete upotrebljavati za svrhe navedene u nastavku:

- Napajanje za male AC uređaje putem AC izlaznog priključka.
- Napajanje za kompatibilne male USB elektroničke uređaje putem USB-A ili USB-C izlaznih priključaka.
- Osigurava svjetlo u uslovima slabog osvjetljenja ili služi kao svjetlo upozorenja u hitnim slučajevima.

## POSTAVLJANJE/UKLANJANJE KOMPLETA BATERIJA (sl. B)

**Komplet baterija potpuno napunite prije prve upotrebe.**

### Postavljanje

Poravnajte montažne uture na električnom pretvaraču s kontaktima kompleta baterija, a zatim pomaknite električni pretvarač prema kompletu baterija tako da ulegne u svoje mjesto.

### Uklanjanje

Komplet baterija držite jednom, a električni pretvarač povucite drugom rukom kako biste ih razdvojili.

## UKLJUČIVANJE/ISKLUČIVANJE ELEKTRIČNOG PRETVARAČA (sl. C)

1. Postavite komplet baterija.
2. **Za uključivanje električnog pretvarača** pritisnite dugme napajanja. Dugme će svijetliti zeleno, što znači da je električni pretvarač aktiviran.
3. **Za isključivanje električnog pretvarača** ponovo pritisnite dugme napajanja. Zeleni svjetlosni indikator

će se isključiti, što znači da je električni pretvarač deaktiviran.

## NAPOMENA!

- Ako nijedan uređaj nije priključen, električni pretvarač će se automatski isključiti za 2 sata.
- Ako su uređaji priključeni, a USB izlazna struja nije veća od 2 W i izlazna snaga izmjenične struje je manja od 5W, električni pretvarač će se automatski isključiti za 2 sata.

C-1	Dugme napajanja
-----	-----------------

## LED SVJETLA (sl. D)

Električni pretvarač je opremljen jednim LED svjetlom koje se nalazi na gornjoj strani jedinice. Svjetlo osigurava osvjetljenje u uslovima slabog osvjetljenja ili služi kao svjetlo upozorenja u hitnim slučajevima.





LED svjetlo se može uključiti kad god se električni pretvarač aktivira ili deaktivira.

- Za uključivanje LED svjetla pritisnite LED dugme. Svjetlo će se uključiti u režimu rada niske svjetline.
- Za prebacivanje u režim rada visoke svjetline ponovo pritisnite LED dugme.
- Za isključivanje LED svjetla pritisnite LED dugme treći put.

U bilo kojem režimu rada pritisnite LED dugme i držite ga pritisnutim duže od 1 sekunde i svjetlo će se prebaciti u režim treperenja "HITNO". Za isključivanje svjetla ponovo pritisnite LED dugme.

D-1	LED dugme	D-2	LED svjetla
-----	-----------	-----	-------------

## INDIKATOR STANJA

LED svjetlosni indikator dugmeta napajanja	Radni uslovi	Radnja
Svijetli zeleno.	 Pripravnost	Normalan rad. Električni pretvarač isključuje se automatski za 2 sata ako nijedan uređaj nije priključen.
	Priključeni USB uređaj(i) troši(e) ne više od 2 W, a priključeni AC uređaj manje od 5 W.	Električni pretvarač i dalje može napajati uređaje, ali će se automatski isključiti za 2 sata. Ako se to dogodi, ponovo uključite električni pretvarač.
	Napajanje priključenih uređaja	Normalan rad.
Treperi zeleno (1 Hz) 1 minutu, zatim se isključuje.	 Nizak napon baterije	Napunite bateriju. Pogledajte odjeljak "ZAŠTITA OD NISKOGE NIVOVA NAPUNJENOSTI KOMPLETA BATERIJA" u nastavku.
Svijetli crveno 1 minutu, zatim se isključuje.	 Električni pretvarač ili komplet baterija je pregrijan.	Pričekajte da se jedinica ohladi i ponovo pokrenite pretvarač. Pogledajte odjeljak "ZAŠTITA OD PREVIŠOKE TEMPERATURE" u nastavku.
Brzo treperi crveno (2 Hz) 1 minutu, zatim se isključuje.	 Električni pretvarač je možda preopterećen ili u kratkom spoju.	Isključite uređaj iz AC izlaznog priključka, pogledajte odjeljak "ZAŠTITA OD PREOPTEREĆENJA ILI KRATKOG SPOJA" u nastavku.
Polako svijetli crveno (1 Hz) 1 minutu, zatim se isključuje.	 Ostale greške elektronike.	Isključite uređaj iz izvora napajanja i ponovo ga priključite. Ako se ponovi ista greška, obratite se centru korisničke službe proizvođača EGO.

### ZAŠTITA OD PREVIŠOKE TEMPERATURE

Ako temperatura baterije ili električnog pretvarača tokom rada prekorači 70°C, LED svjetlosni indikator dugmeta napajanja će svijetliti crveno 1 minutu, a zatim će temperaturni zaštitni krug isključiti električni pretvarač radi zaštite od oštećenja uslijed pregrijavanja. Prije ponovnog pokretanja pričekajte da se baterija i električni pretvarač ohlade na temperaturu ispod 67°C.

### ZAŠTITA OD NISKOGE NIVOVA NAPUNJENOSTI KOMPLETA BATERIJA

Kada komplet baterija dostigne nizak nivo napunjenosti, LED svjetlosni indikator dugmeta napajanja će treperiti 1 minutu, a električni pretvarač će se zatim automatski isključiti.

Napunite komplet baterija.

### ZAŠTITA OD PREOPTEREĆENJA ILI KRATKOG SPOJA

Kada priključeni AC uređaj troši više od nazivne snage

priključka, LED svjetlosni indikator dugmeta napajanja će brzo treperiti crveno 1 minutu, a električni pretvarač će se zatim automatski isključiti.

Isključite AC uređaj iz izvora napajanja.

#### Priključivanje eksternih uređaja:

1. Postavite komplet baterija na električni pretvarač.
2. Za uključivanje električnog pretvarača pritisnite dugme napajanja. LED svjetlosni indikator u dugmetu napajanja će svijetliti zeleno, što znači da je električni pretvarač spreman za napajanje strujom.
3. Priključite uređaje na USB priključke električnog pretvarača i/ili AC izlazni priključak od 220 – 240 V. Pretvarač će automatski početi napajati uređaje.
4. Kada ne upotrebljavate električni pretvarač, odvojite uređaje od električnog pretvarača, a zatim pritisnite dugme napajanja da isključite električni pretvarač.
5. Izvadite komplet baterija iz električnog pretvarača.

BS

## ODRŽAVANJE

**⚠ UPOZORENJE!** Radi izbjegavanja teških tjelesnih povreda, uvijek isključite sve uređaje i izvadite komplet baterija iz električnog pretvarača prije obavljanja radova čišćenja ili održavanja.

**⚠ UPOZORENJE!** Kada obavljate radove servisiranja upotrebljavajte samo identične zamjenske dijelove proizvođača EGO. Upotreba drugih dijelova može uzrokovati opasnosti ili oštećenje proizvoda. Radi osiguranja sigurnosti i pouzdanosti, sve popravke treba obavljati kvalifikovani servisni tehničar.

### OSNOVNO ODRŽAVANJE

Kada čistite plastične dijelove, izbjegavajte upotrebljavati rastvore. Mnoge plastike mogu se oštetiti različitim vrstama komercijalnih rastvora i mogu se oštetiti njihovom upotrebom. Za uklanjanje prljavštine, prašine, ulja, masti i sl. upotrebljavajte čistu krpu.

**⚠ UPOZORENJE!** Nemojte nikada dozvoliti da kočione tekućine, benzin, proizvodi na bazi nafte, penetrirajuća ulja i sl., dođu u kontakt s plastičnim dijelovima. Hemikalije mogu oštetiti, oslabiti ili uništiti plastiku, što može rezultirati teškim tjelesnim povredama.

### SKLADIŠTENJE JEDINICE

- Izvadite komplet baterija iz električnog pretvarača.
- Električni pretvarač dobro očistite prije skladištenja.
- Jedinicu skladištite na suhom, dobro prozračenom mjestu koje je moguće zaključati ili koje je na visini izvan dohvata djece. Jedinicu nemojte skladištiti na gnojivima, benzinu ili drugim hemikalijama niti u njihovoj blizini.

### Zaštita životne sredine



Električnu opremu, iskorištenu bateriju i punjač ne odlažite u kućni otpad! Ovaj proizvod odnesite u ovlaštenu centar za reciklažu i time omogućite odvojeno sakupljanje. Električne alate potrebno je vratiti u ekološki prihvatljiv pogon za reciklažu.

## OTKLANJANJE PROBLEMA

PROBLEM	UZROK	RJEŠENJE
Električni pretvarač se ne može uključiti.	<ul style="list-style-type: none"><li>▪ Kapacitet kompleta baterija je potrošen.</li><li>▪ Komplet baterija je previše vruć.</li><li>▪ Ostale greške elektronike.</li></ul>	<ul style="list-style-type: none"><li>▪ Napunite komplet baterija.</li><li>▪ Hladite komplet baterija dok njegova temperatura ne padne ispod 67°C.</li><li>▪ Za popravak se obratite centru korisničke službe proizvođača EGO.</li></ul>

## GARANCIJA

### POLITIKA GARANCIJE PROIZVOĐAČA EGO

Za sve odredbe i uslove politike garancije proizvođača EGO posjetite internetsku stranicu [egopowerplus.eu](http://egopowerplus.eu).

**KEES VAN DER SPEK**  
TUIN EN PARKMACHINES ★ TER AAR

**KEES VAN DER SPEK**  
TUIN EN PARKMACHINES ✦ TER AAR

**KEES VAN DER SPEK**  
TUIN EN PARKMACHINES ✦ TER AAR

## استكشاف الأعطال وإصلاحها

المشكلة	السبب	الحل
لا يمكن تشغيل محول الجهد الكهربائي.	<ul style="list-style-type: none"><li>تم استهلاك شحن مجموعة البطارية.</li><li>مجموعة البطارية ساخنة للغاية.</li><li>خطأ في أحد المكونات الإلكترونية الأخرى.</li></ul>	<ul style="list-style-type: none"><li>اشحن مجموعة البطارية.</li><li>اترك مجموعة البطارية تبرد إلى أن تصل درجة حرارتها إلى أقل من 67 درجة مئوية.</li><li>تواصل مع مركز خدمة العملاء بشركة EGO لإصلاح العيب.</li></ul>

## الضمان والضمان

### سياسة ضمان EGO

EGO. لتتعرف على الشروط والأحكام الكاملة الخاصة بسياسة ضمان [egopowerplus.eu](http://egopowerplus.eu) تفضل بزيارة الموقع الإلكتروني.

**KEES VAN DER SPEK**  
TUIN EN PARKMACHINES \* TER AAR

**⚠ تحذير:** لا تسمح في أي وقت من الأوقات بملامسة سوائل الفرامل أو البنزين أو المنتجات القائمة على البترول أو الزيت المتغلغل أو ما شابههم للأجزاء البلاستيكية. لأن المواد الكيميائية قد تتسبب في تلف الأجزاء البلاستيكية أو ضعفها أو تدميرها، وهو ما قد يؤدي إلى وقوع إصابات خطيرة.

## تخزين الوحدة

- أخرج مجموعة البطارية من محول الجهد الكهربائي.
- نظف محول الجهد الكهربائي جيدًا قبل تخزينه.
- خزن الوحدة في منطقة جافة جيدة التهوية، بحيث يكون في مكان مقفل أو عالٍ عن سطح الأرض بعيدًا عن متناول أيدي الأطفال. لا تقم بتخزين الوحدة على الأسمدة أو البنزين أو المواد الكيميائية الأخرى، أو بجوارها.

## حماية البيئة

لا تتخلص من المعدات الكهربائية أو البطارية المستهلكة أو الشاحن في النفايات المنزلية! بل توجه بهذا المنتج إلى مركز إعادة تدوير معتمد ليكون متاحًا للفرز بشكل منفرد. تجب إعادة الآلات الكهربائية إلى مرفق إعادة تدوير صديق للبيئة.



## الحماية ضد الارتفاع الزائد في درجة الحرارة

إذا تجاوزت درجة حرارة البطارية أو محول الجهد الكهربائي 70 درجة مئوية أثناء التشغيل، فإن مؤشر زر الطاقة LED سيوهج باللون الأحمر الثابت لمدة دقيقة واحدة، ثم تقوم دائرة الحماية ضد ارتفاع درجة الحرارة بإيقاف تشغيل محول الجهد الكهربائي للحماية من التلف بفعل الحرارة الزائدة. اترك البطارية ومحول الجهد الكهربائي يبردان إلى أن تهبط درجة حرارتهما إلى ما دون 67 درجة مئوية قبل إعادة التشغيل.

## الحماية ضد انخفاض شحن مجموعة البطارية

عندما يصل شحن مجموعة البطارية إلى مستوى منخفض، سيومض مؤشر زر الطاقة LED لمدة دقيقة واحدة، ثم سيتوقف محول الجهد الكهربائي عن العمل تلقائيًا.

## اشحن مجموعة البطارية.

الحماية ضد الحمل الزائد أو الماس الكهربائي  
عندما يسحب جهاز التيار المتردد المتصل أكثر من الطاقة المقدرة للمنفذ، سيومض مؤشر زر الطاقة LED باللون الأحمر بسرعة لمدة دقيقة واحدة، ثم يتوقف محول الجهد الكهربائي عن العمل تلقائيًا. افصل جهاز التيار المتردد.

## لتوصيل أجهزة خارجية:

1. قم بتركيب مجموعة بطارية في محول الجهد الكهربائي.
2. اضغط على زر الطاقة لتشغيل محول الجهد الكهربائي. سيومض مصباح LED في زر الطاقة باللون الأخضر الثابت، وهو ما يعني أن محول الجهد الكهربائي جاهز لإمداد الطاقة.
3. قم بتوصيل الأجهزة بمنافذ USB الخاصة بمحول الجهد الكهربائي و/أو منفذ إخراج التيار المتردد 220-240 فولت. سيبدأ المحول في إمداد الأجهزة بالطاقة تلقائيًا.
4. عندما لا يكون محول الجهد الكهربائي قيد الاستخدام، افصل الأجهزة عن المحول، ثم اضغط على زر الطاقة لإيقاف تشغيل محول الجهد الكهربائي.
5. أخرج مجموعة البطارية من محول الجهد الكهربائي.

## الصيانة

**⚠ تحذير:** لتجنب التعرض لإصابات خطيرة، احرص دائمًا على فصل جميع الأجهزة وخلع مجموعة البطارية من محول الجهد الكهربائي عند تنظيفه أو إجراء أي أعمال صيانة عليه.

**⚠ تحذير:** استخدم فقط قطع غيار EGO الأصلية عند إجراء أعمال الصيانة. لأن استخدام أي أجزاء أخرى قد ينشأ عنه خطر أو يتسبب في تعرض المنتج للتلف. لضمان السلامة والاعتمادية، يجب تنفيذ جميع أعمال الإصلاح من قبل فني خدمة مؤهل.

## الصيانة العامة

تجنب استخدام المنظفات عند تنظيف الأجزاء البلاستيكية. غالبية المكونات البلاستيكية تكون سريعة التأثر بالأنواع المختلفة للمنظفات الموجودة بالسوق، وقد تتلف نتيجة استخدامها عليها. استخدم قطعة قماش نظيفة لإزالة الأوساخ والأتربة والزيت والشحم وما شابههم.

الإجراء	حالة العمل	مؤشر LED لزر الطاقة
التشغيل العادي. سيتم إيقاف تشغيل محول الجهد الكهربائي تلقائيًا خلال ساعتين إذا لم يكن هناك جهاز متصل.	وضع الاستعداد	
ما زال بإمكان محول الجهد الكهربائي تشغيل الأجهزة، ولكن سيتم إيقاف تشغيله تلقائيًا في غضون ساعتين. إذا حدث هذا، فقم بتشغيل محول الجهد الكهربائي مرة أخرى.	جهاز (أجهزة) USB المتصل لا يسحب أكثر من 2 واط وجهاز التيار المتردد المتصل يسحب أقل من 5 واط.	أخضر ثابت
التشغيل العادي.	إمداد الطاقة للأجهزة المتصلة	
اشحن البطارية. راجع قسم "الحماية ضد انخفاض شحن مجموعة البطارية" أدناه.	انخفاض الجهد الكهربائي في البطارية	يومض باللون الأخضر (1 هرتز) لمدة دقيقة واحدة، ثم ينطفئ
اترك الوحدة تبرد، ثم أعد تشغيل المحول. راجع قسم "الحماية ضد الارتفاع الزائد في درجة الحرارة" أدناه.	هناك سخونة مفرطة في محول الجهد الكهربائي أو مجموعة البطارية.	أحمر ثابت لمدة دقيقة واحدة، ثم ينطفئ
افصل الجهاز عن منفذ إخراج التيار المتردد، راجع قسم "الحماية ضد الحمل الزائد أو الماس الكهربائي" أدناه.	احتمالية وجود حمل زائد على محول الجهد الكهربائي أو وجود ماس كهربائي.	يومض باللون الأحمر بسرعة (2 هرتز) لمدة دقيقة واحدة، ثم ينطفئ
افصل جهازك وأعد توصيله مرة أخرى، وفي حالة تكرار حدوث نفس الخطأ، يرجى التواصل مع قسم خدمة العملاء بشركة EGO.	خطأ في أحد المكونات الإلكترونية الأخرى.	يومض باللون الأحمر ببطء (1 هرتز) لمدة دقيقة واحدة، ثم ينطفئ

- توفير الإضاءة في ظروف الإضاءة المنخفضة أو العمل كمصباح إضاءة في حالات الطوارئ.

## تركيب/إخلع مجموعة البطارية (الشكل B)

اشحن مجموعة البطارية بالكامل قبل الاستخدام.

### للتركيب

قم بمحاذاة فتحات التركيب الموجودة بمحول الجهد الكهربائي مع الدعائم الموجودة بمجموعة البطارية، ثم حرك محول الجهد الكهربائي ناحية مجموعة البطارية إلى أن ينشكب في مكانه.

### للإخلع

أمسك مجموعة البطارية بإحدى يديك، واسحب محول الجهد الكهربائي باليد الأخرى لفصلهما عن بعضها البعض.

## تشغيل/إيقاف محول الجهد الكهربائي (الشكل C)

1. قم بتركيب مجموعة البطارية.
2. لتشغيل محول الجهد الكهربائي، اضغط على زر الطاقة وسيضيء الزر باللون الأخضر، مما يشير إلى تفعيل محول الجهد الكهربائي.
3. لإيقاف تشغيل محول الجهد الكهربائي، اضغط على زر الطاقة مرة أخرى وسيطفئ المصباح الأخضر، مما يشير إلى تعطيل محول الجهد الكهربائي.

### ملاحظة:

- إذا لم يكن هناك أي جهاز متصل، سيتوقف محول الجهد الكهربائي تلقائيًا خلال ساعتين.
- إذا كانت هناك أجهزة متصلة ولكن تيار إخراج منفذ USB لم يتخطى 2 واط وطاقة خرج التيار المتردد أقل من 5 واط، سيتوقف محول الجهد الكهربائي عن العمل تلقائيًا خلال ساعتين.

C-1	زر الطاقة
-----	-----------

## مصباح LED (الشكل D)

- تم تجهيز محول الجهد الكهربائي بمصباح LED واحد عند قمة الوحدة. يوفر المصباح الإضاءة في ظروف الإضاءة المنخفضة أو يعمل كمصباح إضاءة في حالات الطوارئ.
- يمكن تشغيل مصباح LED كلما تم تفعيل أو تعطيل محول الجهد الكهربائي.
- لتشغيل مصباح LED، اضغط على زر LED. سيتم تشغيل المصباح في وضع السطوع المنخفض.
- اضغط على زر LED مرة أخرى للتبديل إلى وضع السطوع العالي.
- اضغط على زر LED مرة ثالثة لإيقاف تشغيل مصباح LED. ينما تكون في أي وضع، اضغط مع التثبيت على زر LED لأكثر من ثانية وستحول المصباح إلى وضع «الطوارئ» الوامض. اضغط على زر LED مرة أخرى، فينطفئ المصباح.

D-1	زر LED	D-2	مصباح LED
-----	--------	-----	-----------

### مؤشر الحالة

▪ لا تستخدم المنتج إلا مع البطاريات المدرجة في الشكل A2.

## المواصفات

لاخدلاً	56 فولت ---
مُجتانلاً مجموعاً لكش	يُمقَد تَبيج مجموع
USB-A جرحم	12، ربيماً 2.4 تلوف 5 يصفاً دك طاو
(ج اخللاً) USB-C ذفم	تلوف 9، ربيماً 3 تلوف 5 3 تلوف 12، ربيماً 3 5 ربيماً 15 تلوف 15، ربيماً يصفاً دك طاو 100
(س يقم) ددرتملاً ريلتلاً جرحم	50 ~ تلوف 220-240 ر، رمتسم طاو 180، زتره ر تكلأ طاو 250 فورنلاً ن اوٲ 3 ن
(ميراطبلاً موعومج نود ن) نزولاً	مك 0.68
مطيطملاً قرا حلاً مجرد قراطن ليغشئلاً م صوملاً	تيومن مجرد 40 - 5
مطيطملاً قرا حلاً مجرد قراطن نيزختللاً م صوملاً	تيومن مجرد 70 - 20

## قائمة المحتويات (الشكل A1)

### تعرف على المحول (الشكل A1)

1. زر الطاقة
2. المقبض
3. زر بلمية LED
4. مصباح LED
5. منفذ USB-C
6. منفذ USB-A
7. منفذ إخراج التيار المتردد
8. الوصلات الكهربائية
9. مزلاج

### التشغيل

⚠ تحذير لحد من خطر التعرض لصدمة كهربائية، يُرجى توصيل جهاز كهربائي واحد بمقبس التيار.

### الاستخدامات

- يمكنك استخدام هذا المنتج لأغراض الموضحة أدناه:
- توفير الطاقة لأجهزة التيار المتردد الصغيرة عبر منفذ إخراج التيار المتردد.
- توفير الطاقة للأجهزة الإلكترونية الصغيرة ذات منفذ USB المتوافقة عبر منافذ إخراج USB-A أو USB-C.

⚠ تحذير اقرأ جميع التعليمات وافهمها. عدم اتباع جميع التعليمات الواردة أدناه قد يؤدي إلى حدوث صدمة كهربائية أو نشوب حريق أو التعرض للإصابة الشخصية، أحدها أو جميعها.

### تعليمات سلامة هامة

- اقرأ جميع التعليمات قبل استعمال المنتج.
- لحد من خطر التعرض لإصابات، فإن المراقبة للصيقة واجبة عند استخدام المنتج بالقرب من الأطفال.
- لا تضع الأصابع أو الأيدي في المنتج.
- ربما يتسبب استخدام الملحقات غير الموصى بها أو التي لا يتم بيعها من قبل الشركة الصانعة في حريق أو صدمة كهربائية أو حدوث إصابات للأشخاص.
- لا تستخدم مجموعة البطارية أو الجهاز إذا كانا تالفين أو تم إدخال تعديلات عليهما. لأن البطاريات التالفة أو التي تم تعديلها قد تعمل بشكل غير متوقع، وهو ما قد يؤدي لنشوب حريق أو حدوث انفجار أو خطر التعرض لإصابة.
- عند شحن البطارية، احرص على أن يكون ذلك في مكان جيد التهوية مع عدم منع التهوية بأي شكل من الأشكال.
- في حالات التعامل السمي، قد يحدث ارتشاح للسوائل من البطارية؛ لا تلامسه. إذا حدثت ملامسة بشكل عرضي، فاغسلها بالماء. إذا لامس السائل العينين، فاطلب المساعدة الطبية على الفور. السائل الخارج من البطارية قد يتسبب في هتياج الجلد أو حدوث حروق به.
- لا تقم بتعرض مجموعة البطارية للحريق أو درجات الحرارة الزائدة. التعرض لدرجات الحرارة الأعلى من 100 درجة مئوية قد يؤدي لحدوث انفجار.
- لا تقم بتعرض محول الجهد الكهربائي للمطر أو الأجواء الرطبة. حيث سيؤدي الماء الذي يدخل إلى محول الجهد الكهربائي إلى زيادة خطر حدوث صدمة كهربائية.
- محول الجهد الكهربائي غير معد لأي استخدام آخر غير شحن أجهزة USB الصغيرة (حتى 4.2 أمبير لمنفذي USB منمحين) أو أجهزة التيار المتردد الصغيرة (حتى 150 واط). قد يؤدي أي استخدام آخر إلى حدوث تلف.
- أطفي محول الجهد الكهربائي عند عدم الاستخدام.
- لا تستخدم محول الجهد الكهربائي إلا مع مجموعات البطارية المصممة خصيصاً لها فقط. لأن استخدام أي مجموعات بطارية أخرى قد يؤدي إلى التعرض لإصابات أو نشوب حريق.
- لا تقم بتفكيك محول الجهد الكهربائي، بل توجه به إلى فني صيانة متخصص عند الحاجة لصيانة المنتج أو إصلاحه. قد تؤدي إعادة التجميع غير الصحيحة إلى خطر نشوب حريق أو التعرض لصدمة كهربائية.
- ينبغي إجراء الصيانة على محول الجهد الكهربائي بواسطة فني إصلاح متخصص باستخدام قطع غيار أصلية مطابقة فقط.
- فهذا سيضمن المحافظة على سلامة المحول.
- احفظ هذه التعليمات. راجعهم باستمرار واستخدمهم بتوجيه الآخرين عند استخدام هذه الآلة. إذا قمت بإقراض هذه الآلة لشخص آخر، أرفق معها هذه التعليمات لمنع سوء استخدام المنتج والإصابات المحتملة.
- لاجهزة الفئة الثانية فقط.

## اقرأ جميع التعليمات!

اقرأ دليل التشغيل



## رموز السلامة

الغرض من رموز السلامة هو جذب انتباهك إلى المخاطر المحتملة. رموز السلامة والشروح المصاحبة لها تستحق اهتمامك وفهمك الدقيق. تحذيرات كل رمز، بنفسها، لا تمنع وقوع أي خطر. التعليمات والتحذيرات التي تمنحك إياها لا تعد بديلاً عن تطبيق الإجراءات الملائمة لمنع وقوع الحوادث.

**⚠ تحذير:** احرص على قراءة وفهم جميع تعليمات السلامة في دليل التشغيل هذا، بما في ذلك جميع رموز تنبيهات السلامة، مثل "خطر"، و"تحذير"، و"تنبيه" قبل استخدام هذه الآلة. عدم اتباع جميع التعليمات الواردة أدناه قد يؤدي إلى حدوث صدمة كهربائية أو نشوب حريق أو التعرض للإصابة الشخصية، أحدها أو جميعها.

## تعليمات السلامة

هذه الصفحة تصف وتشرح رموز السلامة التي قد تظهر على هذا المنتج. اقرأ جميع التعليمات المذكورة على الآلة وافهمها واتبعها قبل محاولة تجميع الآلة وتشغيلها.

للحد من خطر التعرض لإصابة، ينبغي على المستخدم قراءة دليل التشغيل.



تنبيه سلامة



استخدم هذا الجهاز في الأماكن الداخلية فقط



لا تستخدم المنتج تحت المطر أو أن تتركه في مكان مفتوح أثناء هطول المطر.



لا يجب التخلص من الأجهزة الكهربائية المستهلكة في النفايات المنزلية. توجه بالجهاز إلى مركز إعادة تدوير معتمد.



هيكل ثنائي العزل



هذا المنتج متوافق مع توجيهات شهادة الجودة الأوروبية (CE) المعمول بها.



مستوى قوة الصوت المضمنون. انبعاثات الضوضاء في البيئة وفقاً لتوجيه الاتحاد الأوروبي.



هذا المنتج متوافق مع تشريعات المملكة المتحدة المعمول بها.



تيار متردد



الجهد الكهربائي

V

تيار مستمر



أمبير

A

هرتز

Hz

واط

W

دقائق

min

درجة مئوية

°C

كيلوجرام

kg

## איתור וטיפול בבעיות

פתרון	סיבה	בעיה
<ul style="list-style-type: none"><li>■ הטעינו את מארז הסוללה.</li><li>■ קררו את מארז הסוללה עד לטמפרטורה נמוכה מ-67°C.</li><li>■ התקשרו למרכז שירות הלקוחות EGO לתיקון.</li></ul>	<ul style="list-style-type: none"><li>■ קיבולת מארז הסוללה ריקה.</li><li>■ מארז הסוללה חם מדי.</li><li>■ שגיאת אלקטרוניקה אחרת.</li></ul>	לא ניתן להפעיל את ממיר המתח.

## אחריות

### מדיניות האחריות של EGO

אנא בקרו באתר [egopowerplus.eu](http://egopowerplus.eu) עבור התנאים וההתניות השלמים של מדיניות האחריות של EGO.

KEES VAN DER SPEK  
TUIN EN PARKMACHINES \* TER AAR

## תחזוקה

**⚠ אזהרה:** על מנת למנוע פציעות אישיות, נתקו תמיד את כל המכשירים והסירות את מארז הסוללה מממיר המתח לפני הניקיון או ביצוע כל עבודת תחזוקה.

**⚠ אזהרה:** במקרה של עבודות שירות, השתמשו רק בחלקי חילוף זהים של OGE. שימוש בחלקי חילוף אחרים עלול לגרום לסכנה או נזק למוצר. על מנת להבטיח בטיחות ואמינות, יש לבצע את כל התיקונים וההחלפות בעזרת טכנאי שירות מוסמך.

### תחזוקה כללית

הימנעו משימוש בממסים כאשר אתם מנקים חלקי פלסטיק. רוב חלקי הפלסטיק עלולים להינזק מסוגים שונים של ממסים מסחריים ועל ידי השימוש בהם. השתמשו במטלית נקייה על מנת להסיר לכלוך, אבק, שמן, חומר סיכה וכו'.

אזהרה: לעולם אל תאפשרו לנוזלי בלימה, בנזין, מוצרים מבוססי בנזין, שמנים וכו' לבוא במגע עם חלקי פלסטיק. חומרים כימיים עלולים להזיק, להחליש או להרוס את הפלסטיק והדבר עלול לגרום לפציעה אישית חמורה.

### אחסון היחידה





- הסירו את מארז הסוללה מממיר המתח.
- נקו את ממיר המתח ביסודיות לפני אחסונו.
- אחסנו את היחידה במקום יבש, מאוורר היטב, נעול או במקום גבוה, הרחק מהישג ידם של ילדים. אל תאחסנו את היחידה קרוב לחומרי דשן, חומרי דלק או כימיקלים אחרים.

### הגנה על הסביבה

אין לזרוק ציוד חשמלי, מטעני סוללות וסוללות ביחד עם אשפה ביתית! קחו מוצרים אלו למרכז מחזור מוסמך ו-וודאו שהם זמינים לאיסוף נפרד. יש להחזיר כלים חשמליים אל מתקן מחזור המתאים לסביבה.



KEES VAN DER SPEK  
TUIN EN PARKWERK

פעולה	מצב עבודה	מחונן הליד של לחצן הפעלה	
פעולה רגילה. ממיר המתח יכובה באופן אוטומטי תוך ששתיים אם אין התקן מחובר.	מצב המתנה		אור ירוק יציב
ממיר המתח עדיין יכול להפעיל את ההתקנים אך הוא יכובה באופן אוטומטי תוך ששתיים. במקרה כזה, הפעילו שוב את ממיר המתח. פעולה רגילה.	התקן(ים) ה-USB המחובר(ים) מושך(ים) לא יותר מ-2W והתקן ה-AC המחובר מושך פחות מ-5W.		
הפעלת מכשירים מחוברים	קיבולת סוללה נמוכה		ירוק מהבהב (1Hz) למשך דקה אחת, ולאחר מכן כיבוי
הטעינו את הסוללה. ראו "הגנה על טעינת מארז סוללה נמוך" להלן.	קיים חימום יתר של ממיר המתח או של מארז הסוללה.		אור אדום מוצק למשך דקה אחת, ולאחר מכן כיבוי
אפשר ליחידה להתקרר, ואז הפעל מחדש את הממיר. ראו "הגנה מפני טמפרטורה גבוהה" להלן.	ממיר המתח עשוי להיות במצב עומס יתר או קצר חשמלי.		מהבהב באדום במהירות (2Hz) למשך דקה אחת, ולאחר מכן כיבוי
נתק את ההתקן מיציאת יציאת AC, ראו "הגנת עומס יתר או קצר חשמלי" להלן.	ממיר המתח עשוי להיות במצב עומס יתר או קצר חשמלי.		מהבהב באדום לאט (1Hz) למשך דקה אחת, ולאחר מכן כיבוי

נתקו את התקן ה-AC.

### הגנה מפני טמפרטורה גבוהה

אם טמפרטורת הסוללה או ממיר המתח עולה על 70°C במהלך ההפעלה, מחונן נורית ההפעלה יאיר באדום מוצק למשך דקה אחת ולאחר מכן מעגל הגנת הטמפרטורה יכבה את ממיר המתח כדי להגן מפני נזקי התחממות יתר. אפשרו לסוללה ולממיר המתח להתקרר עד שהטמפרטורה תרד מתחת ל-67°C לפני הפעלה מחדש.

### הגנה על טעינת מארז סוללה נמוך

כאשר קיבולת מארז הסוללה מגיעה לרמה נמוכה, נורית החיווי של לחצן ההפעלה תהבהב למשך דקה אחת ואז ממיר המתח יכובה באופן אוטומטי. הטעינו את מארז הסוללה.

### הגנת עומס יתר או קצר חשמלי

כאשר התקן החשמל המחובר צורך יותר מהעצמה הנקובה של היציאה, מחונן נורית ההפעלה יבהב במהירות באדום למשך דקה אחת, ולאחר מכן ממיר המתח יכובה באופן אוטומטי.

### על מנת לחבר התקנים חיצוניים:

1. התקינו את מארז הסוללה אל ממיר המתח.
2. לחצו על לחצן ההפעלה כדי להפעיל את ממיר המתח. נורית ה-LED בלחצן ההפעלה תידלק בירוק מלא, מה שאומר שממיר המתח מוכן לאספקת חשמל.
3. חברו התקנים ליציאות ה-USB של ממיר המתח ו/או ליציאת פלט AC 220-240V. הממיר יתחיל להפעיל את המכשירים באופן אוטומטי.
4. כאשר ממיר המתח אינו נמצא בשימוש, נתקו את המכשיר מממיר המתח ולאחר מכן לחצו והחזיקו את כפתור ההפעלה על מנת לכבות את ממיר המתח.
5. הסירו את מארז הסוללה מממיר המתח.

■ לחצו על לחצן ה-LED בפעם השלישית כדי לכבות את נורת ה-LED.  
 בכל מצב, לחצו והחזיקו את לחצן ה-LED למשך יותר משנייה אחת והנורית תעבור למצב מהבהב, "חירום". על מנת להדליק את הנורית, לחצו שוב על לחצן ה-LED.

D-1	כפתור לד	D-2	פנסי לד
-----	----------	-----	---------

■ אספקת חשמל להתקני AC קטנים דרך יציאת AC.  
 ■ אספקת חשמל לאלקטרוניקה USB קטנה תואמת דרך יציאות פלט USB-A או USB-C.  
 ■ מתן אור בתנאי תאורה חלשה או שירות כמשואת חירום.

### התקנה/הסרה של מארז הסוללה (איור B)

לפני השימוש בו בפעם הראשונה, הטעינו לגמרי את מארז הסוללה.

#### חיבור

כווננו את חריצי ההרכבה על גבי ממיר המתח עם העורקים על גבי מארז הסוללה ולאחר מכן הזיזו את ממיר המתח לעבר מארז הסוללה עד אשר הוא נכנס במקומו.

#### להסרה

החזיקו את מארז הסוללה ביד אחת ומשכו את ממיר המתח באמצעות היד השנייה על מנת להפריד ביניהם.

### הפעלה/כיבוי של ממיר המתח (איור C)

1. התקינו את מארז הסוללה.
2. **כדי להפעיל את ממיר המתח**, לחצו על לחצן ההפעלה והכפתור יאיר בירוק, הדבר מציין שממיר המתח מופעל.
3. **כדי לכבות את ממיר המתח**, לחצו שוב על לחצן ההפעלה והנורית הירוקה תכבה, מה שמציין שממיר המתח כבוי.

**הערה:** הממיר יופעל באופן אוטומטי כאשר מחברים מטען תואם USB-PD.

#### הערה:

- אם אין התקן מחובר, ממיר המתח יכובה באופן אוטומטי תוך ששתיים.
- אם קיימים התקנים מחוברים אך זרם יציאת ה-USB אינו עולה על 2W והספק יציאת AC קטן מ-5W, ממיר המתח יכובה באופן אוטומטי תוך ששתיים.

C-1	כפתור הפעלה
-----	-------------

### נוריות לד (איור D)

ממיר המתח מצויד בנורת LED אחת הממוקמת בחלק העליון של היחידה. האור מספק אור בתנאי תאורה חלשה או משמש כמשואת חירום.

ניתן להדליק את נורת ה-LED בכל פעם שממיר המתח מופעל או כבוי.

■ כדי להפעיל את נורת ה-LED, לחצו על לחצן ה-LED. האור יידלק במצב בהירות נמוכה.

■ לחצו שוב על לחצן ה-LED כדי לעבור למצב בהירות גבוהה.

אחר, תנו לו גם את ההוראות הללו על מנת למנוע שימוש לא נכון של המכשיר או פציעות אפשריות. רק עבור מכשיר מסוג II.

השתמשו רק עם הסוללות הרשומות באיור A2.

## מפרטים

קלט	56V
צורת גל פלט	גל סינוס טהור
יציאת USB-A	5 V 2.4 A, 12 W Max
יציאת USB-C (פלט)	5 V 3 A, 9 V 3 A, 12 V 3 A, 15 V 5 A, 100 W Max
פלט AC (שקע)	220-240 V ~ 50Hz, 180W רציף, 250 W שיא של יותר מ-3 שניות
משקל (ללא מארז סוללה)	0.68 ק"ג
טווח טמפרטורת סביבה מומלץ לפעולה	-5°C-40°C
טווח טמפרטורת סביבה מומלץ לאחסון	-20°C - 70°C

## רשימת אריזה (איור 1A)

### תיאור

#### הכירו את ממיר המתח שלכם (איור A1)

1. כפתור הפעלה
2. ידית
3. כפתור לד
4. תאורת LED
5. יציאת USB-C
6. יציאת USB-A
7. יציאת פלט AC
8. חיבורים חשמליים
9. בריח

### הפעלה

**אזהרה:** על מנת להפחית את הסיכון לשוק חשמלי יש לחבר רק ציוד חשמלי אל חיבור השקע-תקע.

#### יישומים

ניתן להשתמש במוצר אך ורק לצורך המטרות המפורטות להלן:

**אזהרה:** קראו והבינו את כל ההוראות. אי מילוי אחר כל ההוראות המופיעות למטה יכול לגרום להלם חשמלי, שרפה ו/או פציעות אישיות חמורות.

#### הוראות בטיחות חשובות

- קראו את כל ההוראות לפני השימוש במוצר זה.
- בכדי להפחית את הסיכון לפציעה, יש לפקח מקרוב בעת השימוש במכשיר ליד ילדים.
- אין להניח אצבעות או ידיים אל תוך המכשיר.
- השימוש בחיבור אשר לא מומלץ או לא נמכר על ידי היצרן יגביר את הסיכון לאש, שוק חשמלי או פציעות של אנשים.
- אל תשתמשו במארז סוללה או במכשירים חשמליים ניזוקים או אשר שנו. סוללות ניזוקות או אשר שנו עלולות להתנהג בצורה לא צפויה אשר עלולה להסתיים בשרפה, פיצוץ או סיכון לפציעה אישית.
- בעת החלפת הסוללה, עשו זאת באזור מאוורר היטב ואין להגביל את האוויר בכל דרך שהיא.
- תחת תנאי שימוש לא נאותים, נוזל עלול להיפלט מן הסוללה; הימנעו ממגע. אם ישנו מגע מקרי, שטפו במים. אם מתרחש מגע עם העיניים, בנוסף, פנו לעזרה רפואית. נזל הנפלט מן הסוללה עלול לגרום לפריחה או נזק.
- אל תחשפו את מארז הסוללה אל אש או טמפרטורות גבוהות. חשיפה אל אש או טמפרטורות הגבוהות מ-100°C עלולה לגרום לפיצוץ.

אל תחשפו את ממיר המתח לגשם או לתנאים רטובים. מים הנכנסים אל ממיר המתח יגבירו את הסכנה לשוק חשמלי.

ממיר המתח איננו מיועד לכל שימוש אחר מלבד טעינה של (עד 4.2 אמפר עבור שתי יציאות USB משולבות) מכשיר USB קטנים או התקני AC (150W קטנים). כל שימוש אחר עלול להוביל לנזק.

כבו את ממיר המתח כאשר איננו נמצא בשימוש. השתמשו בממיר המתח עם מארזי סוללה המיועדים לו. השימוש במארזי סוללה אחרים עלול ליצור סיכון לפציעות ושרפות.

אין לפרק את ממיר המתח, יש לקחת אותו אל איש שירות מוסמך כאשר יש צורך בעבודות שירות או תיקונים. הרכבה לא נכונה מחדש עלולה לגרום לשרפה או לשוק חשמלי.

בצעו עבודות שירות על ממיר המתח שלכם רק באמצעות טכנאי שירות מוסמך העושה שימוש בחלקי חילוף זהים בלבד.

הדבר יבטיח שבטיחות ממיר המתח נשמרת. שימרו על הוראות אלו. עיינו בהן בתדירות גבוהה והשתמשו בהן על מנת להדריך אחרים אשר עשויים להשתמש במכשיר. אם אתם מלווים את הכלי למישהו

## קראו את כל ההוראות!

קראו את מדריך ההוראות

### סמל בטיחות

מטרתם של סימני הבטיחות היא למשוך את תשומת לבכם אל סכנות אפשריות. סימלי הבטיחות וההסברים שלהם דורשים את תשומת הלב וההבנה המלאות שלך. סימני הבטיחות בעצמם לא ימנעו כל סכנה. ההוראות והאזהרות אותן הם מספקים לא תחלפנה נקיטת אמצעי מניעה מתאימים בעת תאונה.

**⚠ אזהרה:** וודאו שאתם קוראים ומבינים את כל ההוראות הבטיחות המופיעות במדריך זה למשתמש, כולל את כל סימני התרעות הבטיחות כגון „סכנה“, „אזהרה“ ו-”זהירות“ לפני השימוש במכשיר זה. אי מילוי אחר כל ההוראות המופיעות למטה יכול לגרום להלם חשמלי, שרפה ו/או פציעות אישיות חמורות.

### הוראות בטיחות

עמוד זה מציינ ומתאר את סימני הבטיחות העשויים להופיע על גבי המוצר. קראו, הבינו ועקבו אחר ההוראות המופיעות על המכשיר לפני כל ניסיון להרכיב ולהשתמש בו.

על מנת להפחית את הסיכון לפציעות, על המשתמש לקרוא את המדריך למשתמש.

התראת בטיחות

יש להשתמש במכשיר זה בפנים הבית בלבד

אין להשתמש במזג אוויר גשום או להשאיר בחוץ בגשם.

אין לזרוק מוצרים חשמליים עם האשפה הביתית. הביאו את המכשיר למרכז מחזור מוסמך.

בנייה בעלת בידוד כפול

מוצר זה תואם לתקנות ה-CE הרלוונטיות.

רמת עוצמת קול מובטחת. פליטת רעש אל הסביבה בהתאם לתקנות הנציבות האירופית.

V וולט

זרם חלופי

A אמפרים

זרם ישיר

W וואט

zH הרץ

°C צלזיוס

דקה דקה

ק"ג קילוגרם

# EGO™

POWER+ NEXUS  
ESCAPE

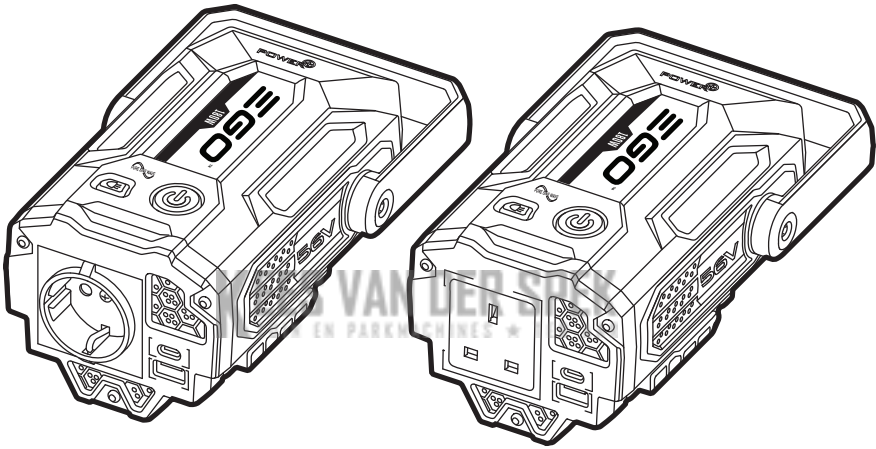

**PAD1800E**

ממיר מתח 56 וולט

HE

מحول الجهد الكهربائي 56 فولت

AR

