

EGO™

POWER⁺ CHARGER

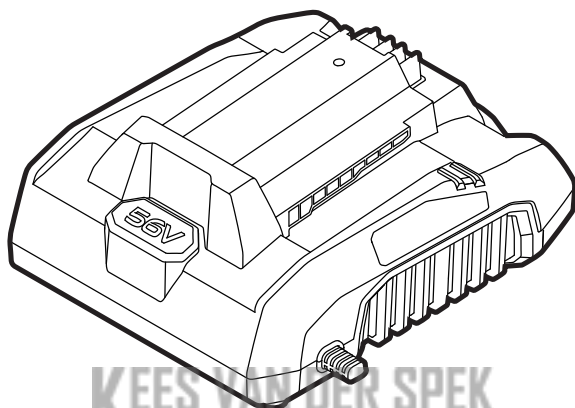

KEES VAN DER SPEK
TUIN EN PARKMACHINES • TER AAR

CH3200E

320W CHARGER

| | | | | | |
|----|---------------------------|-----|----|----------------------------|-----|
| EN | 320W charger | 3 | RO | Încărcător 320W | 109 |
| DE | 320W ladegerät | 10 | SL | 320W polnilec | 115 |
| FR | Chargeur 320W | 17 | LT | 320W įkroviklis | 121 |
| ES | Cargador de 320W | 24 | LV | 320W lādētājs | 127 |
| PT | Carregador de 320W | 31 | GR | Φορτιστής 320W | 133 |
| IT | Caricabatteria da 320W | 38 | TR | 320W şarj cihazı | 140 |
| NL | 320W lader | 45 | ET | 320W laadija | 146 |
| DK | 320W oplader | 52 | UK | Зарядний пристрій на 320вт | 152 |
| SE | 320W laddare | 59 | BG | 320W зарядно устройство | 159 |
| FI | 320W laturi | 66 | HR | Punjač 320W | 166 |
| NO | 320W lader | 72 | KA | 320ვტ დატვირთვა | 172 |
| RU | Зарядное устройство 320вт | 78 | SR | Punjač od 320W | 181 |
| PL | Ładowarka 320W | 85 | BS | Punjač 320W | 187 |
| CZ | 320W nabíječka | 91 | HE | 320W μτμ | 207 |
| SK | 320W nabíjačka | 97 | AR | شاحن 320W واط | 201 |
| HU | 320W töltő | 103 | | | |

A

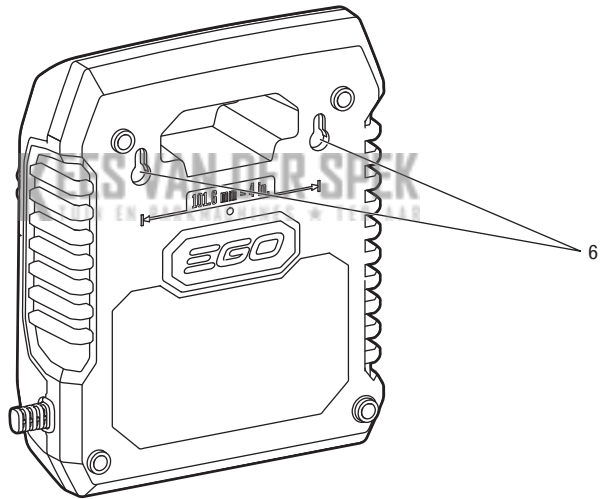
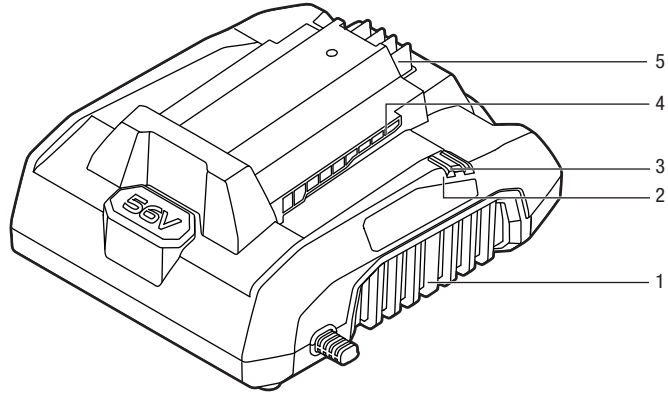

B

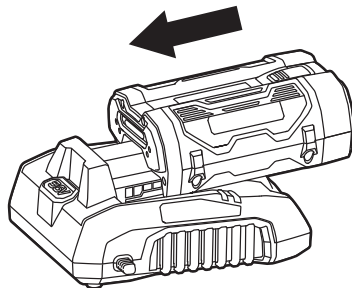

BA1400, BA2800, BA4200,
BA1400T, BA2800T, BA4200T,
BA5600T, BA2240T, BA2242T,
BA3360T, BA6720T

READ ALL INSTRUCTIONS!



READ OPERATOR'S MANUAL

⚠ Residual risk! People with electronic devices, such as pacemakers, should consult their physician(s) before using this product. Operation of electrical equipment in close proximity to a heart pacemaker could cause interference or failure of the pacemaker.

⚠ WARNING: To ensure safety and reliability, all repairs should be performed by a qualified service technician.

⚠ WARNING: This appliance can be used by children aged from 8 years and above and persons with reduced physical, sensory or mental capabilities or lack of experience and knowledge if they have been given supervision or instruction concerning use of the appliance in a safe way and understand the hazards involved. Children shall not play with the appliance. Cleaning and user maintenance shall not be made by children without supervision.

SAFETY SYMBOLS

The purpose of safety symbols is to attract your attention to possible dangers. The safety symbols and the explanations with them deserve your careful attention and understanding. The symbol warnings do not, by themselves, eliminate any danger. The instructions and warnings they give are no substitutes for proper accident prevention measures.

⚠ WARNING: Be sure to read and understand all safety instructions in this Operator's Manual, including all safety alert symbols such as "**DANGER**," "**WARNING**," and "**CAUTION**" before using this tool. Failure to follow all instructions listed below may result in electric shock, fire, and/or serious personal injury.

SAFETY INSTRUCTIONS

This page depicts and describes safety symbols that may appear on this product. Read, understand, and follow all instructions on the machine before attempting to assemble and operate.

| | | |
|--|--------------|--------------------------------------|
| | Safety Alert | Precautions that involve your safety |
|--|--------------|--------------------------------------|

| | | |
|-----|------------------------|---|
| | Read Operator's Manual | To reduce the risk of injury, user must read the operator's manual. |
| | Indoor Use | Use this device indoors only |
| | Class II Construction | Double-insulated construction |
| | Fuse-links | Time-lag miniature fuse-link |
| | CE | This product is in accordance with applicable EC directives. |
| | UKCA | UK Conformity Assessed |
| | WEEE | Waste electrical products should not be disposed of with household waste. Take to an authorized recycler. |
| V | Volt | Voltage |
| A | Amperes | Current |
| Hz | Hertz | Frequency (cycles per second) |
| W | Watt | Power |
| min | Minutes | Time |
| | Alternating Current | Type of current |
| | Direct Current | Type or a characteristic of current |

⚠ WARNING: Read and understand all instructions. Failure to follow all instructions listed below may result in electric shock, fire and/or serious personal injury.

WORK AREA SAFETY

- **Keep the work area clean and well lit.** Cluttered or dark areas invite accidents.
- **Do not operate the EGO charger in explosive environments, such as in the presence of flammable liquids, gases, or dust.** A charger might create a spark, which may ignite the dust or fumes.

ELECTRICAL SAFETY

- **Power tool plugs must match the outlet.** Never modify the plug in any way. Do not use any adapter plugs with grounded power tools. Unmodified plugs and matching outlets will reduce the risk of electric shock.

- **Do not expose the charger to rain or wet conditions.** Water entering the charger will increase the risk of electric shock.
- **Do not abuse the cord.** Never use the cord for carrying, pulling, or unplugging the charger. Keep the cord away from heat, oil, sharp edges, or moving parts. Damaged or entangled cords increase the risk of electric shock.
- **Avoid body contact with grounded surfaces, such as pipes, radiators, ranges, and refrigerators.** There is an increased risk of electric shock if your body is grounded.
- **When operating a power tool outdoors, use an extension cord suitable for outdoor use.** Use of a cord suitable for outdoor use reduces the risk of electric shock.
- The EGO charger can charge the EGO lithium-ion battery packs listed in fig.B
- Charge only 56V d.c., max.12.0 Ah Li-ion type rechargeable battery packs. Other types of batteries may burst causing personal injury and damage.
- **Do not use the charger outdoors or expose it to wet or damp conditions.** Water entering the charger will increase the risk of electric shock.
- **Do not handle charger, including the charger plug and charger terminals with wet hands.**
- **Use of an attachment not recommended or sold by the battery-charger manufacturer may result in a risk of fire, electric shock, or injury to persons.**
- **Recharge only with the charger specified by the manufacturer.** A charger that is suitable for one type of battery pack may create a risk of fire when used with another battery pack.
- **Do not abuse the cord or charger.** Never use the cord to carry the charger. Do not pull the charger cord to disconnect the plug from a receptacle. Damage to the cord or charger could occur and create an electric shock hazard. Replace damaged cords immediately.
- **Make sure that the cord is located so that it will not be stepped on, tripped over, come in contact with sharp edges or moving parts, or otherwise be subjected to damage or stress.** This will reduce the risk of accidental falls, which cause injury and damage to the cord, which could then result in an electric shock.
- **Keep the cord and charger away from heat to prevent damage to housing or internal parts.**
- **Do not allow gasoline, oils, petroleum-based products, etc. to come in contact with plastic parts.** These materials contain chemicals that can damage, weaken, or destroy plastic.
- **Do not operate the charger with a damaged cord or plug, which could cause shorting and electric shock.** If damaged, have the charger repaired or replaced by an authorized service technician at an EGO Service Center.
- **Do not operate the charger if it has received a sharp blow, been dropped, or has otherwise been damaged in any way.** Take it to an authorized service technician for an electrical check to determine if the charger is in good working order.
- **Do not disassemble the charger.** Take it to an authorized service technician when service or repair is required. Incorrect reassembly may result in a risk of electric shock or fire.
- **Unplug the charger from the electrical outlet before attempting any maintenance or cleaning to reduce the risk of electric shock.**

SERVICE

- **Have your charger serviced by a qualified repair person using only identical replacement parts.** This will ensure that the safety of the charger is maintained.
- **When servicing a charger, use only identical replacement parts. Follow instructions in the Maintenance section of this manual.** Use of unauthorized parts or failure to follow the Maintenance instructions may create a risk of shock or injury.

SAFETY RULES FOR CHARGER

⚠ CAUTION: To reduce the risk of electric shock or damage to the charger and battery, charge only those lithium-ion rechargeable batteries specifically designated on your charger's label. Other types of batteries may burst, causing personal injury or damage.

This appliance is not intended for use by persons (including children) with reduced physical, sensory or mental capabilities, or lack of experience and knowledge, unless they have been given supervision or instruction concerning use of the appliance by a person responsible for their safety.

- **Before using the battery charger,** read all instructions and cautionary markings in this manual and on the battery charger, the battery and the product using the battery to prevent misuse of the products and possible injury or damage.

- **Disconnect charger from the power supply when not in use.** This will reduce the risk of electric shock or damage to the charger if metal items should fall into the opening. It will also help prevent damage to the charger during a power surge.
- **Risk of electric shock.** Do not touch the uninsulated portion of output connector or uninsulated battery terminal.
- **Save these instructions.** Refer to them frequently and use them to instruct others who may use this tool. If you lend this tool to someone else, also lend these instructions to them to prevent misuse of the product and possible injury.

IMPORTANT SAFETY INSTRUCTIONS

- **Save these instructions.** This manual contains important safety and operating instructions for EGO 56V Charger CH3200E.
- **Before using the battery charger, read all instructions and cautionary markings on the battery charger, the battery and the product using the battery.**

⚠ WARNING: When using electric appliances, basic precautions should always be followed, including the following.

- To reduce the risk of injury, close supervision is necessary when an appliance is used near children.
- Only use attachments recommended or sold by manufacturer.
- Do not use outdoors.
- For a portable appliance – To reduce the risk of electrical shock, do not put charger in water or other liquid. Do not place or store appliance where it can fall or be pulled into a tub or sink.

⚠ CAUTION: To reduce the risk of injury, charge only lithium-ion rechargeable batteries. Other types of batteries may burst, causing personal injury or damage.

SPECIFICATIONS

| | |
|------------------------------|---|
| Charger Input | 220-240 V~50 Hz, 320 W |
| Charger Output | 4.7A 56 V |
| Charging Time | 35 minutes for 2.5 Ah battery pack 55 minutes for 4.0 Ah battery pack 70 minutes for 5.0 Ah battery pack 80 minutes for 6.0 Ah battery pack 100 minutes for 7.5 Ah battery pack 130 minutes for 10 Ah battery pack 160 minutes for 12 Ah battery pack |
| Optimum Charging Temperature | 5°C-40°C |
| Charger Weight | 1.12 kg |

DESCRIPTION

KNOW YOUR CHARGER (Fig. A)

1. Cooling Air Port
2. LED Indicator 2
3. LED Indicator 1
4. Mounting Slot
5. Electrical Contacts
6. Wall Mounting Holes

OPERATION

HOW TO CHARGE THE BATTERY PACK

⚠ WARNING: Do not use the charger outdoors or expose it to wet or damp conditions. Water entering the charger will increase the risk of electric shock.

NOTICE: Lithium-ion battery packs are partially charged before shipping. Before using it for the first time, fully charge the battery pack.

1. Connect the charger to the power supply (220-240V ~ 50Hz). LED Indicator 1 briefly shines green and LED Indicator 2 briefly shines red at the same time, indicating that the charger is working properly.
2. Align the raised ribs of the battery pack with the mounting slots in the charger; slide the battery pack down onto the charger, as shown in Fig. B.
3. The charger will communicate with the battery pack to evaluate the condition of the battery pack.

4. When charging a battery pack, LED Indicator 1 on the charger flashes green. For the BA1400, BA2800, BA4200 battery packs, the power indicator on the battery pack flashes red, orange and green in sequence. For the BA1400T, BA2242T, BA2240T, BA2800T, BA3360T, BA4200T, BA5600T and BA6720T battery packs. The last segment of 5-LED indicator on the battery pack will flash green. The fan in the charger works continuously to cool the charger.
5. When the battery pack is 80% charged, LED Indicator 1 stops flashing and remains green while LED Indicator 2 starts flashing green.
6. When the battery pack is fully charged, both LED indicators on the charger remain green, and the





power indicator on the battery pack goes out. Wait for the cooling air fan to stop, remove the battery pack from the charger and disconnect the charger from the power supply.

NOTICE:



- A significant reduction in the running time of a fully charged battery pack indicates the battery's life is coming to an end and that the battery pack must be replaced.
- The charger may get warm during charging, which is normal. Charge your battery pack in a well-ventilated area.

LED FUNCTIONS OF CHARGER

For BA1400, BA2800, BA4200

| LED INDICATOR | BATTERY PACK | LED INDICATOR 1 ON THE CHARGER | LED INDICATOR 2 ON THE CHARGER | POWER INDICATOR ON THE BATTERY PACK | ACTION |
|---|------------------|--------------------------------|--------------------------------|--|---|
|  | Charging | Flashing Green | Off | Flashing red, orange and green in sequence | Charging (<80%) |
|  | 80% charged | Solid Green | Flashing Green | | Charging (80% to 100%) |
|  | Fully charged | Solid Green | Solid Green | Off | Charging is complete. Maintenance charging. |
|  | Defective | Off | Flashing Red or off | Off | The battery pack or charger is defective. |
|  | Cold/Hot battery | Off | Solid Red | Off | Battery pack is too hot or too cold. |

For BA1400T, BA2240T, BA2242T, BA2800T, BA3360T, BA4200T, BA5600T and BA6720T

| LED INDICATOR | BATTERY PACK | LED INDICATOR 1 ON THE CHARGER | LED INDICATOR 2 ON THE CHARGER | 5 LED INDICATORS ON THE BATTERY PACK | ACTION |
|---|--------------|--------------------------------|--------------------------------|--|------------------------|
|  | Charging | Flashing Green | Off | The last lit LED indicator flashing green while former ones are solid green. | Charging (<80%) |
|  | 80% charged | Solid Green | Flashing Green | | Charging (80% to 100%) |

| | | | | | |
|--|------------------|-------------|---------------------|-----|---|
| | Fully charged | Solid Green | Solid Green | Off | Charging is complete. Maintenance charging. |
| | Defective | Off | Flashing Red or off | Off | The battery pack or charger is defective. |
| | Cold/Hot battery | Off | Solid Red | Off | Battery pack is too hot or too cold. |

CHARGING A HOT OR COLD BATTERY PACK

If the temperature of a battery pack being charged is outside the normal range, LED Indicator 2 will remain red. Cool down the battery pack or warm it up. If charging does not restart when the temperature of the battery pack returns to normal, reinsert the battery pack.

DEFECTIVE BATTERY PACK OR CHARGER

If the charger detects a problem, LED Indicator 2 will flash red.

1. Reinsert the battery pack. If LED Indicator 2 flashes red again, try a different battery pack.
2. If the second battery pack charges normally, dispose of the faulty battery pack (please refer to the instructions in the battery pack manual).
3. If a different battery pack cannot solve the problem, unplug the charger and wait for LED Indicator 2 to go out. Then reconnect the plug to the power supply. If LED on charger still display defective, the charge may be defective.

WALL-MOUNT HOLES

The charger has wall mounting holes for convenient storage (Fig. A-6). Install two screws in the wall 101.6 mm apart. Use screws sufficiently strong to support the combined weight of the charger and battery pack.

To prevent the battery pack from falling off, hang the charger only in the vertical orientation.

MAINTENANCE

⚠ WARNING: To avoid serious personal injury, be sure to remove the battery pack from the tool before cleaning or maintenance.

⚠ WARNING: When servicing, use only identical EGO replacement parts. Use of any other parts may create a hazard or cause product damage. To ensure safety and reliability, all repairs should be performed by a qualified service technician at an EGO Service Center.

⚠ WARNING: It is not recommended to use compressed dry air to clean the charger. If this is the only way for cleaning, be sure to wear safety goggles or safety glasses with side shields. If it is a dusty process, wear a dust mask.

⚠ WARNING: If the supply cord is damaged, it must be replaced by the manufacturer, its service agent or similarly qualified persons in order to avoid a hazard.

GENERAL MAINTENANCE

Avoid using solvents when cleaning plastic parts, because most plastics are susceptible to damage from various types of commercial solvents. Use a clean piece of cloth to remove dirt, dust, oil, grease, etc.

⚠ WARNING: Do not at any time let brake fluids, gasoline, petroleum-based products, penetrating oils, etc. come in contact with plastic parts. Chemicals can damage, weaken or destroy plastic, which may result in serious personal injury.

⚠ WARNING: When servicing, use only identical EGO replacement parts. Use of any other parts may create a hazard or cause product damage. To ensure safety and reliability, all repairs should be performed by a qualified service technician at an EGO Service Center.



EN

Protecting the environment



Do not dispose of electrical equipment, used battery and charger into household waste! Take this product to an authorized recycler and make it available for separate collection. Electric tools must be returned to an environmentally compatible recycling facility.

KEES VAN DER SPEK
TUIN EN PARKMACHINES ★ TER AAR

TROUBLESHOOTING

EN

| PROBLEM | CAUSE | SOLUTION |
|---|---|---|
| The charger does not work. LED Indicator 2 flashes red. | The battery pack or charger is malfunctioning or the connection between the battery pack and charger is poor. | <ul style="list-style-type: none">■ Reinsert the battery pack.■ Try a different battery pack.■ Unplug the charger, wait for LED Indicator 2 to go out, and then reconnect the plug to the power supply. |
| The charger does not work and LED Indicator 2 shines solid red. | The battery pack is too hot or too cold. | Cool down the battery pack or warm it up. If charging does not restart when the temperature of the battery pack returns to normal, reinsert the battery pack. |

WARRANTY

EGO WARRANTY POLICY

Please visit the website egopowerplus.com for full terms and conditions of the EGO Warranty policy.

KEES VAN DER SPEK
TUIN EN PARKMACHINES ★ TER AAR

ALLE ANWEISUNGEN LESEN!

DE



LESEN SIE DIE BETRIEBSANLEITUNG

⚠ Restrisiko! Menschen mit elektronischen Geräten, wie z.B. Herzschrittmachern, sollten ihren Arzt konsultieren, bevor sie dieses Gerät verwenden. Die Bedienung von Elektrogeräten in unmittelbarer Nähe zu Herzschrittmachern kann zu Interferenzen und Störungen des Schrittmachers führen.

⚠ WARNUNG: Um die Sicherheit und Zuverlässigkeit zu gewährleisten, sollten alle Reparaturen nur von qualifizierten Servicetechnikern durchgeführt werden.

⚠ WARNUNG: Dieses Gerät darf von Kindern ab einem Alter von 8 Jahren sowie von Personen mit verminderten motorischen, sensorischen oder mentalen Fähigkeiten oder mit mangelnden Erfahrungen und Fachkenntnissen benutzt werden, sofern sie dabei beaufsichtigt werden, in die sichere Nutzung des Geräts eingewiesen wurden und sofern ihnen die damit verbundenen Gefahren bewusst sind. Kinder dürfen nicht mit dem Gerät spielen. Das Reinigen und Pflegen darf Kindern ohne Beaufsichtigung nicht gestattet werden.

WARNSYMBOL

Der Zweck von Warnsymbolen besteht darin, Ihre Aufmerksamkeit auf mögliche Gefahren zu lenken. Die Warnsymbole und deren Erklärungen verdienen Ihre vollste Aufmerksamkeit und Beachtung. Durch die Warnsymbole allein sind die Gefahren noch nicht ausgeschaltet. Die Anweisungen und Warnhinweise stellen keinen Ersatz für angemessene Unfallverhütungsmaßnahmen dar.

⚠ WARNUNG: Vor der Benutzung des Geräts sollten Sie alle Sicherheitsanweisungen in dieser Bedienungsanleitung gelesen und verstanden haben, vor allem die Sicherheits- und Gefahrenzeichen wie „VORSICHT“, „WARNUNG“ und „ACHTUNG“. Die Nichtbeachtung aller aufgeführter Anweisungen kann zu Stromschlägen, Bränden und/oder schweren Verletzungen führen.

SICHERHEITSHINWEISE

Auf dieser Seite werden die Warnsymbole vorgestellt und beschrieben, die sich unter Umständen an dem Gerät befinden. Vor dem Zusammenbau und der Inbetriebnahme müssen sämtliche Anweisungen am Gerät gelesen und genau befolgt werden.

| | | |
|--|---------------------------|---|
| | Sicherheitswarnung | Vorsichtsmaßnahmen zu Ihrer Sicherheit |
| | Bedienungsanleitung lesen | Um das Verletzungsrisiko zu verringern, muss der Benutzer die Bedienungsanleitung lesen. |
| | Nicht im Freien benutzen | Dieses Gerät nicht im Freien benutzen |
| | Schutzklasse II | Doppelt isolierte Konstruktion |
| | 6,3A Sicherungseinsätze | Träge Miniaturversicherung |
| | CE | Dieses Produkt erfüllt die einschlägigen CE-Richtlinien. |
| | UKCA | GB-Konformität beurteilt |
| | WEEE | Elektrische Altgeräte dürfen nicht im Hausmüll entsorgt werden. Bringen Sie das Gerät zu einem Wertstoffhof bzw. zu einer amtlichen Sammelstelle. |
| | Volt | Spannung |
| | Ampere | Strom |
| | Hertz | Frequenz |
| | Watt | Leistung |
| | Minuten | Zeit |
| | Wechselstrom | Stromzufuhr |
| | Gleichstrom | Art oder Eigenschaft der Stromzufuhr |

⚠ WARNUNG: Lesen und befolgen Sie alle Anweisungen. Die Nichtbeachtung der unten angeführten Anweisungen kann zu Stromschlägen, Feuer und/oder schweren Verletzungen führen.

SICHERHEIT IM ARBEITSBEREICH

- **Halten Sie den Arbeitsbereich stets sauber und gut beleuchtet.** Unaufgeräumte oder dunkle Bereiche können Unfälle provozieren.
- **Verwenden Sie das EGO-Ladegerät nicht in explosionsgefährdeten Umgebungen wie z.B. in Gegenwart von entzündlichen Flüssigkeiten, Gasen oder Staub.** Ladegeräte können Funken erzeugen, durch die sich Staub oder Dämpfe entzünden können.

ELEKTRISCHE SICHERHEIT

- **Die Netzstecker der Elektrowerkzeuge müssen in die Steckdosen passen.** Der Netzstecker darf unter keinen Umständen modifiziert werden. Verwenden Sie keine Adapterstecker an geerdeten Elektrowerkzeugen. Nicht modifizierte Stecker und passende Steckdosen reduzieren die Stromschlaggefahr.
- **Schützen Sie das Ladegerät vor Regen oder feuchten Betriebsbedingungen.** Wenn Wasser in das Ladegerät eindringt, besteht erhöhte Stromschlaggefahr.
- **Das Kabel darf nicht zweckentfremdet werden.** Das Netzkabel darf nicht zum Tragen, Ziehen oder Herausziehen des Ladegeräts aus der Steckdose verwendet werden. Das Netzkabel muss vor Hitze, Öl, scharfen Kanten oder beweglichen Teilen fern gehalten werden. Durch beschädigte oder verknottete Kabel besteht erhöhte Stromschlaggefahr.
- **Vermeiden Sie den Körperkontakt zu geerdeten Flächen wie zum Beispiel Rohrleitungen, Heizkörpern, Herden und Kühlschränken.** Es besteht erhöhte Stromschlaggefahr, wenn Ihr Körper geerdet ist.
- **Wenn Sie ein Elektrowerkzeug im Freien benutzen, verwenden Sie ein Verlängerungskabel, das für den Gebrauch im Freien geeignet ist.** Die Stromschlaggefahr verringert sich bei Gebrauch eines Netzkabels, das für den Einsatz im Freien geeignet ist.
- Mit dem EGO-Ladegerät können die in Abb. B aufgeführten EGO-Lithium-Ionen-Akkus geladen werden
- Nur wiederaufladbare Lithium-Ionen-Akkus mit 56 V D und max. 12.0 Ah aufladen. Andere Akkuausführungen können bersten und Verletzungen oder Beschädigungen verursachen.

REPARATUREN

- **Lassen Sie Ihr Ladegerät von einer qualifizierten Fachkraft und nur unter Verwendung identischer Ersatzteile reparieren.** Nur so kann für die Sicherheit des Ladegeräts gesorgt werden.
- **Bei der Instandsetzung des Ladegerätes dürfen nur identische Ersatzteile verwendet werden. Befolgen Sie die Hinweise im Kapitel Wartung dieser Bedienungsanleitung.** Falls unzulässige Ersatzteile verwendet werden oder die Wartungsanweisungen missachtet werden, besteht Stromschlag- bzw. Verletzungsgefahr.

SICHERHEITSHINWEISE FÜR DAS LADEGERÄT

⚠ VORSICHT: Um das Risiko von Stromschlägen oder Beschädigungen am Ladegerät und Akku zu reduzieren, laden Sie nur die Lithium-Ionen-Akkus auf, die speziell auf dem Etikett Ihres Ladegerätes angegeben sind. Andere Akkuausführungen können bersten und Verletzungen oder Beschädigungen verursachen.

Dieses Gerät ist nicht für die Benutzung durch Personen (einschließlich Kindern) mit eingeschränkten körperlichen, sensorischen oder geistigen Fähigkeiten oder Personen, denen es an Erfahrung und Fachkenntnissen mangelt, vorgesehen; es sei denn, sie werden von einer für deren Sicherheit verantwortlichen Person beaufsichtigt und in die Benutzung des Gerätes eingewiesen.

- **Lesen Sie vor dem Gebrauch des Ladegerätes alle Anweisungen und Warnhinweise in dieser Bedienungsanleitung und auf dem Ladegerät, dem Akku und dem akkubetriebenen Gerät, um einem Fehlgebrauch der Artikel sowie möglichen Verletzungen oder Schäden vorzubeugen.**
- **Das Ladegerät nicht im Freien verwenden und vor nassen und feuchten Bedingungen schützen.** Wenn Wasser in das Ladegerät eindringt, besteht erhöhte Stromschlaggefahr.
- **Das Ladegerät, den Netzstecker am Ladegerät sowie die Anschlüsse am Ladegerät nicht mit nassen Händen anfassen.**
- **Die Verwendung eines Zusatzgerätes, das nicht empfohlen oder vom Hersteller des Ladegerätes verkauft wird, kann zu Brandgefahr, Stromschlag oder Verletzungen führen.**
- **Laden Sie den Akku nur mit dem vom Hersteller vorgegebenen Ladegerät auf.** Ein Ladegerät, das für einen bestimmten Akkutyp geeignet ist, kann bei der Benutzung eines anderen Akkus zu einer Brandgefahr werden.

- **Das Kabel bzw. Ladegerät darf nicht zweckentfremdet werden.** Das Ladegerät darf nicht mit dem Kabel getragen werden. Zum Trennen des Ladegeräts von der Steckdose nicht am Netzkabel ziehen. Das Kabel oder Ladegerät kann dadurch beschädigt und zu einer Stromschlaggefahr werden. Beschädigte Netzkabel sofort austauschen.
- **Das Netzkabel muss so verlegt werden, dass man nicht darauf treten und nicht darüber stolpern kann und dass es keine scharfen Kanten oder beweglichen Teile berührt oder auf andere Weise Beschädigungen oder Belastungen ausgesetzt wird.** Ein versehentlicher Sturz und damit Verletzungen und Sachschäden sowie in letzter Konsequenz auch Stromschläge werden dadurch weitgehend vermieden.
- **Halten Sie das Kabel und das Ladegerät von Hitze fern, um Beschädigungen am Gehäuse oder der internen Komponenten zu verhindern.**
- **Benzin, Öle, Erdölzeugnisse etc. nicht mit den Kunststoffteilen in Berührung kommen lassen.** Diese Stoffe enthalten Chemikalien, die den Kunststoff angreifen, schwächen oder zerstören können.
- **Das Ladegerät darf nicht mit beschädigtem Netzkabel oder -stecker eingesetzt werden, da hierdurch Kurzschluss- und Stromschlaggefahr besteht.** Wenn das Ladegerät defekt ist, lassen Sie es von einem autorisierten Servicetechniker bei einem EGO Kundendienst reparieren oder austauschen.
- **Benutzen Sie das Ladegerät nicht, wenn es einen starken Stoß erlitten hat, fallen gelassen oder auf andere Weise beschädigt worden ist.** Bringen Sie es zu einem autorisierten Servicetechniker, um eine elektrische Prüfung durchführen zu lassen und zu bestimmen, ob das Ladegerät in betriebsfähigem Zustand ist.
- **Nehmen Sie das Ladegerät nicht auseinander.** Bringen Sie es zu einem autorisierten Servicetechniker, wenn eine Wartung oder Reparatur erforderlich ist. Wenn das Gerät falsch zusammengebaut wird, besteht Brand- oder Stromschlaggefahr.
- **Ziehen Sie den Stecker des Ladegerätes aus der Steckdose, bevor Sie versuchen, das Gerät zu warten oder zu reinigen, um das Stromschlagrisiko zu reduzieren.**
- **Ziehen Sie den Netzstecker des Ladegerätes aus der Steckdose, wenn es nicht gebraucht wird.** Für den Fall, dass Metallgegenstände in die Öffnung fallen, wird dadurch das Stromschlagrisiko bzw. eine Beschädigung des Ladegeräts verhindert. Darüber hinaus werden Beschädigungen am Ladegerät im Falle von Spannungsschwankungen vermieden.
- **Stromschlagrisiko Der abisolierte Bereich am Ausgang bzw.** der blanke Batteriepol darf nicht berührt werden.
- **Heben Sie diese Anleitung auf.** Schlagen Sie gegebenenfalls darin nach und verwenden Sie sie, um andere in die Verwendung des Geräts einzuweisen. Falls Sie dieses Gerät an Andere verleihen, händigen Sie ihnen auch diese Anleitung aus, um einem Fehlgebrauch des Geräts und möglichen Verletzungen vorzubeugen.

WICHTIGE SICHERHEITSHINWEISE

- **Heben Sie diese Anleitung auf.** Diese Bedienungsanleitung enthält wichtige Hinweise zur Sicherheit und Bedienung des EGO 56 V Ladegeräts CH3200E.
- **Lesen Sie vor der Benutzung des Ladegerätes alle Anweisungen und Warnhinweise auf dem Ladegerät, dem Akku und dem akkubetriebenen Gerät.**

⚠️ WARNUNG: Bei der Benutzung elektrischer Geräte sollten bestimmte grundlegende Vorsichtsmaßnahmen immer befolgt werden, unter anderem Folgende:

- Um das Verletzungsrisiko zu mindern, ist eine strikte Überwachung notwendig, wenn ein Gerät in der Nähe von Kindern benutzt wird.
- Verwenden Sie nur Zusatzgeräte, die vom Hersteller empfohlen oder verkauft werden.
- Nicht im Freien benutzen.
- Bei tragbaren Geräten: Das Ladegerät nicht in Wasser oder andere Flüssigkeiten tauchen, um die Stromschlaggefahr zu verringern. Nicht an einer Stelle ablegen oder aufbewahren, an der es in eine Badewanne oder ein Waschbecken fallen oder hineingezogen werden kann.

⚠️ VORSICHT: Um die Verletzungsgefahr zu reduzieren, laden Sie nur Lithium-Ionen-Akkus auf. Andere Akkuausführungen können bersten und Verletzungen oder Beschädigungen verursachen.

TECHNISCHE DATEN

| | |
|-------------------------|---|
| Ladegerät-Eingang | 220-240 V, 50 Hz, 320 W |
| Ladegerät-Ausgang | 4,7 A, 56 V |
| Ladedauer | 35 Minuten bei einem 2,5 Ah Akkupack 55 Minuten bei einem 4,0 Ah Akkupack 70 Minuten bei einem 5,0 Ah Akkupack 80 Minuten bei einem 6,0 Ah Akkupack 100 Minuten bei einem 7,5 Ah Akkupack 130 Minuten bei einem 10-Ah-Akkupack 160 Minuten bei einem 12 Ah Akkupack |
| Optimale Ladetemperatur | 5°C-40°C |
| Gewicht Ladegerät | 1,12 kg |

BESCHREIBUNG

AUFBAU (Abb. A)

1. Kühllufteinlass
2. LED-Anzeige 2
3. LED-Anzeige 1
4. Aufnahme
5. Elektrische Kontakte
6. Löcher für die Wandmontage

BETRIEB

AUFLADEN DES AKKUS

⚠️ WARNUNG: Das Ladegerät nicht im Freien verwenden und vor nassen und feuchten Bedingungen schützen. Wenn Wasser in das Ladegerät eindringt, besteht erhöhte Stromschlaggefahr.

HINWEIS: Lithium-Ionen-Akkus werden vor dem Versand nur teilgeladen. Vor dem ersten Gebrauch muss der Akku vollständig aufgeladen werden.

DE

1. Schließen Sie das Ladegerät an eine Steckdose an (220 - 240 V, 50 Hz). Die LED-Anzeige 1 leuchtet kurz grün und die LED-Anzeige 2 leuchtet gleichzeitig kurz rot auf. Das bedeutet, dass das Ladegerät ordnungsgemäß funktioniert.
2. Lassen Sie die hervorstehenden Rippen des Akkus mit den Einschuböffnungen am Ladegerät fluchten. Schieben Sie den Akku in das Ladegerät (siehe Abb. B).
3. Das Ladegerät kommuniziert mit dem Akku, um den Zustand des Akkus zu ermitteln.
4. Beim Laden eines Akkus blinkt die LED-Anzeige 1 am Ladegerät grün. Bei den Akku-Modellen BA1400, BA2800, BA4200 blinkt die Ladeanzeige der Akkus nacheinander rot, orange und grün. Bei den Akku-Modellen BA1400T, BA2242T, BA2240T, BA2800T, BA3360T, BA4200T, BA5600T und BA6720T. Das letzte Segment der 5-fach LED-Anzeige blinkt am Akku grün. Der Lüfter im Ladegerät schaltet auf Dauerbetrieb, um das Ladegerät zu kühlen.
5. Wenn der Akku zu 80% geladen ist, hört die LED-Anzeige 1 auf zu blinken und leuchtet grün weiter. Die LED-Anzeige 2 beginnt inzwischen grün zu blinken.
6. Wenn der Akku vollständig geladen ist, leuchten beide LED-Anzeigen am Ladegerät grün weiter und die Betriebsanzeige am Akkupack erlischt. Warten Sie, bis der Lüfter stillsteht. Entfernen Sie den Akku aus dem Ladegerät und ziehen Sie den Ladegerätestecker aus der Steckdose.

HINWEIS:

- Verliert ein voll aufgeladener Akku erheblich schneller an Ladeenergie, neigt sich die Lebensdauer des Akkus dem Ende zu und der Akku muss ausgetauscht werden.
- Das Ladegerät erwärmt sich während des Ladevorgangs. Das ist normal. Laden Sie den Akku an einem gut belüfteten Ort auf.

LED-FUNKTIONEN DES LADEGERÄTES
DE
Für BA1400, BA2800, BA4200

| LED-ANZEIGE | AKKUSATZ | LED-ANZEIGE 1 AM LADEGERÄT | LED-ANZEIGE 2 AM LADEGERÄT | BETRIEBSANZEIGEN AM AKKU | VORGANG |
|-------------|---------------------|----------------------------|----------------------------|--|---|
| | Aufladen | Grün blinkend | Aus | Nacheinander rot, orange und grün blinkend | Ladevorgang (unter 80 %) |
| | Zu 80 % aufgeladen | Grün leuchtend | Grün blinkend | | Ladevorgang (80 bis 100 %) |
| | Komplett aufgeladen | Grün leuchtend | Grün leuchtend | Aus | Ladevorgang ist abgeschlossen. Erhaltungsladung |
| | Defekt | Aus | Rot blinkend oder aus | Aus | Das Akkupack oder das Ladegerät ist defekt. |
| | Akku kalt/warm | Aus | Rotes Dauerlicht | Aus | Akku ist zu kalt oder zu heiß. |

Modelle BA1400T, BA2240T, BA2242T, BA2800T, BA3360T, BA4200T, BA5600T und BA6720T

| LED-ANZEIGE | AKKUSATZ | LED-ANZEIGE 1 AM LADEGERÄT | LED-ANZEIGE 2 AM LADEGERÄT | 5 LED-ANZEIGEN AM AKKU | VORGANG |
|-------------|---------------------|----------------------------|----------------------------|--|---|
| | Aufladen | Grün blinkend | Aus | Die zuletzt aufleuchtende LED blinkt grün, während die davor befindlichen LEDs grün dauerleuchten. | Ladevorgang (unter 80 %) |
| | Zu 80 % aufgeladen | Grün leuchtend | Grün blinkend | | Ladevorgang (80 bis 100 %) |
| | Komplett aufgeladen | Grün leuchtend | Grün leuchtend | Aus | Ladevorgang ist abgeschlossen. Erhaltungsladung |
| | Defekt | Aus | Rot blinkend oder aus | Aus | Das Akkupack oder das Ladegerät ist defekt. |
| | Akku kalt/warm | Aus | Rotes Dauerlicht | Aus | Akku ist zu kalt oder zu heiß. |

AUFLADEN EINES WARMEN ODER KALTEN AKKUS

Über- oder unterschreitet die Temperatur eines aufladenden Akkus den normalen Bereich, bleibt die LED-Anzeige 2 rot. Kühlen Sie den Akku bzw. erwärmen Sie ihn. Wenn der Ladevorgang nach der Rückkehr in den normalen Temperaturbereich nicht fortgesetzt wird, entnehmen Sie den Akku und setzen Sie ihn erneut ein.

DEFEKTER AKKU ODER DEFEKTES LADEGERÄT

Wenn das Ladegerät ein Problem meldet, blinkt die LED-Anzeige 2 rot.

1. Entnehmen Sie den Akku und setzen Sie ihn wieder ein. Wenn die LED-Anzeige 2 erneut rot blinkt, probieren Sie es mit einem anderen Akkupack.
2. Wenn der zweite Akku normal geladen wird, entsorgen Sie den defekten Akku (dazu die Anweisungen in der Akku-Anleitung beachten).
3. Wenn ein anderer Akku keine Abhilfe schafft, trennen Sie das Ladegerät von der Steckdose und warten Sie, bis die LED-Anzeige 2 erlischt. Schließen Sie das Ladegerät danach wieder an. Meldet die LED am Ladegerät danach immer noch einen Fehler, ist das Ladegerät möglicherweise defekt.

LÖCHER FÜR DIE WANDMONTAGE

Am Ladegerät befinden sich Löcher zur praktischen Wandmontage (Abb. A-6). Bringen Sie zwei Schrauben im Abstand von 101,6 mm an der Wand an. Die Schrauben sollten solide genug sein, um das kombinierte Gewicht von Ladegerät und Akku halten zu können.

Um das Herabfallen des Akkus zu verhindern, hängen Sie das Ladegerät nur vertikal auf.

WARTUNG

⚠️ WARNUNG: Entfernen Sie vor der Reinigung oder Wartung unbedingt den Akku aus dem Gerät, um schwere Verletzungen zu vermeiden.

⚠️ WARNUNG: Verwenden Sie für die Wartung nur identische EGO Ersatzteile. Die Verwendung anderer Teile kann Unfälle und Schäden am Gerät hervorrufen. Um die Sicherheit und Zuverlässigkeit zu gewährleisten, sollten alle Reparaturen nur von qualifizierten Servicetechnikern eines EGO Kundenservice durchgeführt werden.

⚠️ WARNUNG: Es wird nicht empfohlen, trockene Druckluft zum Reinigen des Ladegeräts zu verwenden. Wenn dies die einzige Möglichkeit zum Reinigen ist, tragen Sie unbedingt eine Schutzbrille ohne oder mit Seitenschutz. Tragen Sie auch eine Staubmaske, wenn dabei viel Staub entsteht.

⚠️ WARNUNG: Falls das Netzkabel beschädigt ist, muss es vom Hersteller, seinem Kundendienst oder ähnlich qualifizierten Personen ausgewechselt werden, um Gefahren zu vermeiden.

ALLGEMEINE WARTUNG

Vermeiden Sie die Verwendung von Lösungsmitteln bei der Reinigung von Kunststoffteilen, da die meisten Kunststoffe durch die verschiedenen handelsüblichen Lösungsmittel angegriffen werden können. Verwenden Sie saubere Lappen zum Entfernen von Schmutz, Staub, Öl, Fett usw.

⚠️ WARNUNG: Achten Sie immer darauf, dass Bremsflüssigkeit, Benzin, Erzeugnisse auf Erdölbasis, Kriechöle usw. nicht mit den Kunststoffteilen in Kontakt kommen. Chemikalien können Kunststoffe angreifen, schwächen oder zerstören, was zu schweren Verletzungen führen kann.

⚠️ WARNUNG: Verwenden Sie für die Wartung nur identische EGO Ersatzteile. Die Verwendung anderer Teile kann Unfälle und Schäden am Gerät hervorrufen. Um die Sicherheit und Zuverlässigkeit zu gewährleisten, sollten alle Reparaturen nur von qualifizierten Servicetechnikern eines EGO Kundenservice durchgeführt werden.

Schutz der Umwelt



Elektrogeräte, alte Akkus und Ladegeräte dürfen nicht im Hausmüll entsorgt werden! Das Gerät muss einer offiziellen Recycling-Sammelstelle zur getrennten Entsorgung zugeführt werden.

Elektrowerkzeuge müssen bei einem umweltfreundlichen Recycling-Betrieb abgegeben werden.

STÖRUNGSBEHEBUNG

DE

| PROBLEM | URSACHE | LÖSUNG |
|--|--|---|
| Das Ladegerät funktioniert nicht. LED-Anzeige 2 blinkt rot. | Der Akku oder das Ladegerät funktioniert nicht richtig oder der Akku und das Ladegerät haben schlechten Kontakt. | <ul style="list-style-type: none">■ Entnehmen Sie den Akku und setzen Sie ihn wieder ein.■ Probieren Sie einen anderen Akku aus.■ Ziehen Sie das Ladegerät aus der Steckdose, warten Sie, bis die LED-Anzeige 2 erlischt, und schließen Sie das Ladegerät dann wieder an. |
| Das Ladegerät funktioniert nicht und die LED-Anzeige 2 leuchtet durchgehend rot. | Der Akku ist zu heiß oder zu kalt. | Kühlen Sie den Akku bzw. erwärmen Sie ihn. Wenn der Ladevorgang nach der Rückkehr in den normalen Temperaturbereich nicht fortgesetzt wird, entnehmen Sie den Akku und setzen Sie ihn erneut ein. |

GARANTIE

EGO-GARANTIEBEDINGUNGEN

Sämtliche EGO Garantiebedingungen finden Sie auf der Website egopowerplus.com.

KEES VAN DER SPEK
TUIN EN PARKMACHINES ★ TER AAR

LISEZ TOUTES LES INSTRUCTIONS!



LISEZ LE MANUEL D'UTILISATION

Risques résiduels! Les personnes portant des appareils électroniques, par exemple des stimulateurs cardiaques, doivent consulter leur(s) médecin(s) avant d'utiliser ce produit. L'utilisation d'un équipement électrique près d'un stimulateur cardiaque peut provoquer des interférences ou la panne du stimulateur cardiaque.

AVERTISSEMENT: Pour garantir la sécurité et la fiabilité, toutes les réparations doivent être effectuées par un réparateur qualifié.

AVERTISSEMENT: Cet appareil peut être utilisé par des enfants âgés d'au moins 8 ans et par des personnes ayant des capacités physiques, sensorielles ou mentales réduites ou dénuées d'expérience ou de connaissance, s'ils (si elles) sont correctement surveillé(e)s ou si des instructions relatives à l'utilisation de l'appareil en toute sécurité leur ont été données et si les risques encourus ont été appréhendés. Les enfants ne doivent pas jouer avec l'appareil. Le nettoyage et l'entretien par l'utilisateur ne doivent pas être effectués par des enfants sans surveillance.

SYMBOLES DE SÉCURITÉ

L'objectif des symboles de sécurité est d'attirer votre attention sur des dangers potentiels. Les symboles de sécurité et les explications les accompagnant doivent être lus attentivement et compris. Les symboles de mise en garde ne permettent pas par eux-mêmes d'éliminer les dangers. Les consignes et mises en garde ne se substituent pas à des mesures de prévention appropriées des accidents.

AVERTISSEMENT: Lisez et comprenez impérativement toutes les consignes de sécurité de ce manuel d'utilisation, y compris les symboles de mise en garde de sécurité tels que « **DANGER** », « **AVERTISSEMENT** » et « **ATTENTION** » avant d'utiliser cet outil. Le non-respect de toutes les instructions énumérées ci-dessous peut entraîner un choc électrique, un incendie et / ou des blessures graves.

CONSIGNES DE SÉCURITÉ

Cette page décrit des symboles de sécurité pouvant être présents sur ce produit. Lisez, comprenez et respectez toutes les instructions présentes sur l'outil avant d'essayer de l'assembler et de l'utiliser.

FR

| | | |
|-----|------------------------------|---|
| | Alerte de sécurité | Précautions concernant votre sécurité. |
| | Lire la notice d'utilisation | Pour réduire le risque de blessures, l'utilisateur doit lire la notice d'utilisation. |
| | Utiliser en intérieur | Utiliser cet appareil exclusivement en intérieur |
| | Appareil de classe II | Conception avec double isolation |
| | Fusibles | Fusible temporisé miniaturisé |
| | CE | Ce produit est conforme aux directives CE applicables. |
| | UKCA | Conformité Royaume-Uni évaluée |
| | DEEE | Les produits électriques usagés ne doivent pas être jetés avec les ordures ménagères. Apportez-les dans un centre de recyclage agréé. |
| V | Volts | Tension |
| A | Ampères | Courant |
| Hz | Hertz | Fréquence (cycles par seconde) |
| W | Watt | Puissance |
| min | Minutes | Durée |
| | Courant alternatif | Type de courant |
| | Courant continu | Type ou caractéristique du courant |

AVERTISSEMENT: Vous devez lire et comprendre toutes les consignes. Le non-respect de l'intégralité des consignes listées dans cette notice d'utilisation peut provoquer un choc électrique, un incendie et/ou des blessures corporelles graves.

SÉCURITÉ DE L'AIRE DE TRAVAIL

- **Maintenez l'aire de travail propre et bien éclairée.** Les endroits sombres ou désordonnés augmentent les risques d'accident.
- **N'utilisez pas le chargeur EGO dans des environnements explosifs, par exemple en présence de liquides, gaz ou poussières inflammables.** Un chargeur peut créer des étincelles, qui peuvent enflammer les poussières et les vapeurs.

SÉCURITÉ ÉLECTRIQUE

- **La fiche de l'outil électrique doit correspondre à la prise électrique. Ne modifiez jamais la prise de quelque manière que ce soit.** N'utilisez jamais d'adaptateur de prise avec les outils électriques pourvus d'une mise à la terre. Les fiches non modifiées et les prises de courant appropriées réduisent le risque de choc électrique.
- **N'exposez pas le chargeur à la pluie ou à un environnement mouillé.** Si de l'eau pénètre dans le chargeur, cela accroît le risque de choc électrique.
- **Prenez soin du câble d'alimentation.** N'utilisez jamais le cordon d'alimentation pour porter, tirer ou débrancher le chargeur. Maintenez le cordon d'alimentation éloigné de la chaleur, de l'huile, des pièces mobiles et des arêtes coupantes. Les câbles d'alimentation endommagés ou emmêlés augmentent le risque de choc électrique.
- **Évitez tout contact physique avec des surfaces mises à la terre, telles que tuyaux, radiateurs, fours ou réfrigérateurs.** Il y a un risque accru de choc électrique si votre corps est relié à la terre.
- **Quand vous utilisez un outil électrique en extérieur, utilisez une rallonge électrique adaptée à un usage en extérieur.** L'utilisation d'une rallonge conçue pour un usage en extérieur permet de réduire le risque de choc électrique.
- Le chargeur EGO peut recharger les batteries lithium-ion EGO listées à la fig. B
- Chargez uniquement des batteries rechargeables de type Li-ion 56 Vcc, max. 12.0 Ah. D'autres types de batterie peuvent s'enflammer et provoquer des blessures corporelles et des dommages matériels.

RÉPARATION

- **Faites réparer votre chargeur par un réparateur qualifié qui ne doit utiliser que des pièces de rechange identiques.** Cela garantit que le chargeur reste sûr.
- **Le chargeur ne doit être réparé qu'avec des**

pièces de rechange identiques. Respectez les instructions du chapitre Entretien de cette notice d'utilisation. L'utilisation de pièces non autorisées ou le non-respect des instructions d'entretien peut créer un risque de choc électrique ou de blessure.

CONSIGNES DE SÉCURITÉ POUR LE CHARGEUR

⚠ ATTENTION: Pour réduire les risques de choc électrique et de détérioration du chargeur et de la batterie, rechargez exclusivement les batteries rechargeables lithium-ion spécifiquement indiquées sur l'étiquette de votre chargeur. D'autres types de batterie peuvent s'enflammer et provoquer des blessures corporelles et des dommages matériels.

Cet appareil n'est pas conçu pour être utilisé par des personnes (y compris les enfants) dont les capacités physiques, sensorielles ou mentales sont réduites, ou des personnes dénuées d'expérience ou de connaissance, sauf si elles ont pu bénéficier, par l'intermédiaire d'une personne responsable de leur sécurité, d'une surveillance ou d'instructions préalables concernant l'utilisation de l'appareil.

- **Avant d'utiliser le chargeur de batterie,** lisez toutes les consignes et marquages de mise en garde présents dans ce manuel, sur le chargeur de batterie, sur la batterie et sur le produit utilisant la batterie pour éviter l'utilisation incorrecte des produits et des blessures et dommages potentiels.
- **N'utilisez pas le chargeur en extérieur et ne l'exposez pas à des environnements humides ou mouillés.** Si de l'eau pénètre dans le chargeur, cela accroît le risque de choc électrique.
- **Ne manipulez pas le chargeur, y compris sa fiche et ses contacts, avec les mains mouillées.**
- **L'utilisation d'accessoires non recommandés ou non vendus par le fabricant du chargeur de batterie peut engendrer un risque d'incendie, de choc électrique ou de blessure électrique.**
- **Rechargez la batterie exclusivement avec le chargeur spécifié par le fabricant.** Un chargeur adapté à un type de batterie en particulier peut présenter un risque d'incendie s'il est utilisé avec une batterie différente.
- **Ne maltraitez pas le cordon d'alimentation et le chargeur.** Ne portez jamais le chargeur par son cordon d'alimentation. Ne tirez pas sur le cordon d'alimentation du chargeur pour débrancher sa fiche d'une prise électrique. Cela pourrait provoquer la détérioration du chargeur et de son cordon

d'alimentation et engendrer un risque de choc électrique. Tout cordon d'alimentation endommagé doit être immédiatement remplacé.

- **Veillez à ce que le cordon d'alimentation soit positionné en sorte qu'on ne puisse pas marcher ni trébucher dessus, et à ce qu'il ne soit pas en contact avec des arêtes coupantes ou des pièces mobiles, ni soumis à un stress ou une détérioration d'une autre manière.** Cela permet de réduire le risque de chute accidentelle pouvant provoquer des blessures et la détérioration du cordon d'alimentation, ce qui pourrait provoquer un choc électrique.
- **Veillez à ce que le cordon d'alimentation et le chargeur restent éloignés de toute source de chaleur afin d'éviter d'endommager le boîtier et les pièces internes.**
- **Veillez à ce qu'il n'y ait pas d'essence, d'huile, de produit à base de pétrole, etc., qui entre en contact avec les pièces en plastiques.** Ces matières contiennent des substances chimiques pouvant endommager, fragiliser ou détruire le plastique.
- **N'utilisez pas le chargeur avec un cordon d'alimentation ou une fiche endommagé, car cela pourrait provoquer un choc électrique et un court-circuit.** En cas de détérioration, faites réparer ou remplacer le chargeur par un réparateur agréé dans un centre de réparation EGO.
- **N'utilisez pas le chargeur s'il a subi un choc violent, s'il est tombé ou s'il a été endommagé d'une autre manière.** Apportez le chargeur à un réparateur agréé pour le faire inspecter électriquement afin de déterminer s'il est en bon état de fonctionnement.
- **Ne démontez pas le chargeur.** Apportez-le dans un centre de réparation agréé si des opérations de maintenance ou de réparation sont requises. Un réassemblage incorrect peut engendrer un risque d'incendie et de choc électrique.
- **Débranchez le chargeur de la prise électrique avant toute opération d'entretien ou de nettoyage afin de réduire le risque de choc électrique.**

- **Débranchez toujours le chargeur de l'alimentation électrique quand vous ne l'utilisez pas.** Cela permet de réduire le risque de choc électrique et de détérioration du chargeur au cas où des objets métalliques tomberaient dans ses ouvertures. Cela permet également de prévenir la détérioration du chargeur en cas de surtension.
- **Risque de choc électrique.** Ne touchez pas la partie non isolée des connecteurs de sortie ni les contacts non isolés de la batterie.
- **Conservez cette notice d'utilisation.** Consultez-la fréquemment et servez-vous-en pour instruire les autres personnes devant utiliser cet outil. Si vous prêtez cet outil à un tiers, remettez-lui également cette notice d'utilisation afin d'éviter l'utilisation incorrecte du produit et des blessures potentielles.

CONSIGNES DE SÉCURITÉ IMPORTANTES

- **Conservez cette notice d'utilisation.** Ce manuel contient d'importantes consignes de sécurité et instructions d'utilisation pour le chargeur 56 V EGO CH3200E.
 - **Avant d'utiliser le chargeur de batterie, lisez toutes les instructions et tous les marquages de mise en garde présents sur le chargeur, la batterie et le produit utilisant la batterie.**
- ⚠ AVERTISSEMENT:** Lors de l'utilisation d'appareils électriques, des précautions élémentaires doivent toujours être respectées, parmi lesquelles :
- Pour réduire le risque de blessures, une supervision étroite est nécessaire quand l'appareil est utilisé près d'enfants.
 - Utilisez exclusivement les accessoires recommandés ou vendus par le fabricant.
 - N'utilisez pas l'appareil en extérieur.
 - Pour un appareil portable – Afin de réduire le risque de choc électrique, ne mettez pas le chargeur dans de l'eau ni dans un autre liquide. Ne rangez pas et ne placez pas l'appareil dans un endroit d'où il peut tomber ou être tiré dans une baignoire ou un lavabo.
- ⚠ ATTENTION:** Pour réduire le risque de blessure, rechargez exclusivement des batteries rechargeables lithium-ion. D'autres types de batterie peuvent s'enflammer et provoquer des blessures corporelles et des dommages matériels.

SPÉCIFICATIONS

FR

| | |
|----------------------------------|---|
| Chargeur, entrée | 220-240 V~50 Hz, 320 W |
| Chargeur, sortie | 4,7 A 56 V  |
| Temps de recharge | 35 minutes pour une batterie de 2,5 Ah 55 minutes pour une batterie de 4,0 Ah 70 minutes pour une batterie de 5,0 Ah 80 minutes pour une batterie de 6,0 Ah 100 minutes pour une batterie de 7,5 Ah 130 minutes pour une batterie de 10 Ah 160 minutes pour une batterie de 12 Ah |
| Température de recharge optimale | 5°C - 40°C |
| Poids du chargeur | 1,12 kg |

DESCRIPTION

DESCRIPTION DE VOTRE CHARGEUR (Image A)

1. Ouies de ventilation
2. Voyant LED 2
3. Voyant LED 1
4. Rainure d'assemblage
5. Contacts électriques
6. Trous de fixation murale

FONCTIONNEMENT

RECHARGER LA BATTERIE

⚠ AVERTISSEMENT: N'utilisez pas le chargeur en extérieur et ne l'exposez pas à des environnements humides ou mouillés. Si de l'eau pénètre dans le chargeur, cela accroît le risque de choc électrique.

REMARQUE: Les batteries au lithium-ion sont partiellement chargées avant l'expédition. Avant de l'utiliser pour la première fois, rechargez la batterie complètement.

1. Branchez le chargeur à l'alimentation électrique (220-240 V~ 50 Hz). Le voyant LED 1 s'allume brièvement en vert et le voyant LED 2 s'allume brièvement en rouge en même temps, indiquant que le chargeur fonctionne correctement.
2. Alignez les nervures de la batterie avec les rainures d'assemblage du chargeur et insérez la batterie sur le chargeur en la faisant glisser, comme indiqué sur l'image B.
3. Le chargeur communique avec la batterie pour évaluer l'état de la batterie.
4. Lors de la recharge d'une batterie, le voyant LED 1 du chargeur clignote en vert. Pour batteries BA1400, BA2800 et BA4200, le voyant d'alimentation de la batterie clignote en séquence rouge, orange et vert. Pour les batteries BA1400T, BA2242T, BA2240T, BA2800T, BA3360T, BA4200T, BA5600T et BA6720T. Le dernier segment du voyant à 5 LED de la batterie clignotera en vert. Le ventilateur du chargeur fonctionne en continu pour refroidir la batterie.
5. Lorsque la batterie est chargée à 80 %, le voyant LED 1 cesse de clignoter et reste vert tandis que le voyant LED 2 commence à clignoter en vert.
6. Lorsque la batterie est complètement chargée, les deux voyants LED du chargeur restent verts et le voyant d'alimentation de la batterie s'éteint. Attendez que le ventilateur de refroidissement s'arrête, puis retirez la batterie du chargeur et débranchez le chargeur de l'alimentation électrique.

REMARQUE :

- Une réduction significative de la durée de fonctionnement d'une batterie entièrement chargée indique que la durée de vie de la batterie arrive à son terme et que la batterie doit être remplacée.
- Le chargeur peut chauffer pendant la recharge, ce qui est normal. Rechargez votre batterie dans un endroit bien aéré.

INDICATIONS FOURNIES PAR LES LED DU CHARGEUR

Pour BA1400, BA2800, BA4200

| VOYANT LED | BATTERIE | INDICATEUR LED 1 SUR LE CHARGEUR | INDICATEUR LED 2 SUR LE CHARGEUR | VOYANT D'ALIMENTATION DE LA BATTERIE | ACTION |
|------------|-----------------------------|----------------------------------|----------------------------------|---|---|
| | Charge | Clignote en vert | Éteint | Clignote en rouge, en orange et en vert en séquence | Recharge (<80 %) |
| | 80 % rechargée | S'allume en vert | Clignote en vert | | Recharge (de 80 % à 100 %) |
| | Recharge complète | S'allume en vert | S'allume en vert | Éteint | La recharge est terminée. Recharge d'entretien. |
| | Défectueux | Éteint | Clignote en rouge ou est éteint | Éteint | La batterie ou le chargeur est défectueux. |
| | Batterie trop chaude/froide | Éteint | Rouge fixe | Éteint | La batterie est trop chaude ou trop froide. |

FR

Pour BA1400T, BA2240T, BA2242T, BA2800T, BA3360T, BA4200T, BA5600T et BA6720T

| VOYANT LED | BATTERIE | INDICATEUR LED 1 SUR LE CHARGEUR | INDICATEUR LED 2 SUR LE CHARGEUR | 5 VOYANTS LED SUR LA BATTERIE | ACTION |
|------------|-----------------------------|----------------------------------|----------------------------------|---|---|
| | Charge | Clignote en vert | Éteint | Le dernier voyant LED allumé clignote en vert tandis que les autres sont allumés en vert. | Recharge (<80 %) |
| | 80 % rechargée | S'allume en vert | Clignote en vert | | Recharge (de 80 % à 100 %) |
| | Recharge complète | S'allume en vert | S'allume en vert | Éteint | La recharge est terminée. Recharge d'entretien. |
| | Défectueux | Éteint | Clignote en rouge ou est éteint | Éteint | La batterie ou le chargeur est défectueux. |
| | Batterie trop chaude/froide | Éteint | Rouge fixe | Éteint | La batterie est trop chaude ou trop froide. |

RECHARGER UNE BATTERIE TROP FROIDE OU TROP CHAUDE

Si la température d'une batterie en cours de charge est en dehors de la plage normale, le voyant LED 2 reste rouge. Refroidissez la batterie ou réchauffez-la. Si la recharge ne redémarre pas lorsque la température de la batterie revient à la normale, réinsérez la batterie.

BATTERIE OU CHARGEUR DÉFECTUEUX

Si le chargeur détecte un problème, le voyant LED 2 clignotera en rouge.

1. Réinsérez la batterie. Si le voyant LED 2 clignote à nouveau en rouge, essayez une autre batterie.
2. Si la deuxième batterie se charge normalement, jetez la batterie défectueuse (veuillez vous reporter aux instructions du manuel de la batterie).
3. Si une batterie différente ne peut pas résoudre le problème, débranchez le chargeur et attendez que le voyant LED 2 s'éteigne. Rebranchez ensuite la fiche sur l'alimentation. Si la LED du chargeur indique toujours un problème, le chargeur est peut-être défectueux.

TROUS DE FIXATION MURALE

Le chargeur comporte deux trous de fixation murale facilitant son rangement (Image A-6). Installez deux vis dans le mur à 101,6 mm l'une de l'autre. Utilisez des vis suffisamment solides pour supporter le poids combiné du chargeur et de la batterie.

Pour éviter que la batterie ne tombe, suspendez le chargeur uniquement dans le sens vertical.

ENTRETIEN

AVERTISSEMENT: Pour éviter des blessures graves, assurez-vous de retirer la batterie de l'outil avant le nettoyage ou l'entretien.

AVERTISSEMENT: Le produit ne doit être réparé qu'avec des pièces de rechange EGO identiques. L'utilisation de toute autre pièce peut créer un danger ou détériorer le produit. Pour garantir la sécurité et la fiabilité, toutes les réparations doivent être effectuées par un réparateur qualifié dans un centre de réparation EGO.

AVERTISSEMENT: Il n'est pas recommandé d'utiliser de l'air comprimé sec pour nettoyer le chargeur. Si c'est la seule façon de nettoyer, assurez-vous de porter des lunettes de sécurité ou des lunettes de sécurité avec protections latérales. S'il s'agit d'un processus poussiéreux, portez un masque anti-poussière.

AVERTISSEMENT: Si le câble d'alimentation est endommagé, il doit être remplacé par le fabricant, son service après-vente ou des personnes de qualification similaire afin d'éviter un danger.

ENTRETIEN GÉNÉRAL

Évitez d'utiliser des solvants lors du nettoyage des pièces en plastique, car la plupart des plastiques sont susceptibles d'être endommagés par divers types de solvants du commerce. Utilisez un chiffon propre pour enlever les saletés, les poussières, l'huile, la graisse, etc.

AVERTISSEMENT: Veillez à ce que les pièces en plastique n'entrent jamais en contact avec du liquide de frein, de l'essence, des produits à base de pétrole, du dégrissant, etc. Les produits chimiques peuvent endommager, fragiliser ou détruire les pièces en plastique, ce qui peut provoquer des blessures corporelles graves.

AVERTISSEMENT: Le produit ne doit être réparé qu'avec des pièces de rechange EGO identiques. L'utilisation de toute autre pièce peut créer un danger ou détériorer le produit. Pour garantir la sécurité et la fiabilité, toutes les réparations doivent être effectuées par un réparateur qualifié dans un centre de réparation EGO.

Protection de l'environnement



Ne jetez pas les équipements électriques, les batteries et les chargeurs usagés avec les ordures ménagères ! Apportez ce produit chez un recycleur agréé et rendez-le disponible pour une collecte séparée. Les outils électriques doivent être amenés dans un centre de recyclage pour assurer le respect de l'environnement.

DÉPANNAGE

| PROBLÈME | CAUSE | SOLUTION |
|--|--|---|
| Le chargeur ne fonctionne pas. Le voyant LED 2 clignote en rouge. | La batterie ou le chargeur est défectueux ou la connexion entre la batterie et le chargeur est mauvaise. | <ul style="list-style-type: none">■ Réinsérez la batterie.■ Essayez une autre batterie.■ Débranchez le chargeur, attendez que le voyant LED 2 s'éteigne, puis rebranchez la prise à l'alimentation. |
| Le chargeur ne fonctionne pas et le voyant LED 2 s'allume en rouge fixe. | La batterie est trop chaude ou trop froide. | Refroidissez la batterie ou réchauffez-la. Si la recharge ne redémarre pas lorsque la température de la batterie revient à la normale, réinsérez la batterie. |

FR

GARANTIE

POLITIQUE DE GARANTIE EGO

Visitez le site Web egopowerplus.com pour consulter l'intégralité des conditions de la politique de garantie EGO.

KEES VAN DER SPEK
TUIN EN PARKMACHINES ★ TER AAR

¡LEA TODAS LAS INSTRUCCIONES!



LEA EL MANUAL DEL USUARIO

ES

⚠ ¡Riesgo residual! Las personas con implantes electrónicos, como marcapasos, deberán consultar a su médico antes de utilizar este producto. La utilización de equipos eléctricos en las proximidades inmediatas de un marcapasos podría causar en este interferencias o averías.

⚠ ADVERTENCIA: Para garantizar la seguridad y fiabilidad de la herramienta, las reparaciones debe realizarlas únicamente un técnico cualificado.

⚠ ADVERTENCIA: este aparato pueden utilizarlo niños que tengan 8 años o más, así como personas con capacidades físicas, sensoriales o mentales reducidas, o que carezcan de experiencia y conocimientos, si son supervisados o instruidos sobre el uso seguro del aparato, y comprenden los peligros que implica. Los niños no deben jugar con este aparato. La limpieza y el mantenimiento a realizar por el usuario no deben hacerlos los niños sin supervisión.

SÍMBOLOS DE SEGURIDAD

El propósito de los símbolos de seguridad es atraer su atención hacia posibles peligros. Los símbolos de seguridad y las explicaciones que los acompañan requieren su máxima atención y comprensión. Por sí solos, los símbolos de advertencia no eliminan los posibles peligros. Las instrucciones y advertencias que proporcionan no sustituyen a las medidas adecuadas de prevención de accidentes.

⚠ ADVERTENCIA: Antes de utilizar esta herramienta, asegúrese de haber leído y entendido perfectamente todas las instrucciones incluidas en este Manual del usuario, incluidos todos los símbolos de aviso sobre seguridad, tales como **“PELIGRO”**, **“ADVERTENCIA”** y **“PRECAUCIÓN”**. Si no se observan todas las instrucciones que se indican a continuación existe riesgo de incendio, electrocución y lesiones graves.

PRECAUCIONES DE SEGURIDAD

Esta página muestra y describe los símbolos de seguridad que puede haber en este producto. Antes del montaje y utilización del producto, asegúrese de leer, comprender y seguir todas las instrucciones que están en la máquina.

| | | |
|-----|--|---|
| | Aviso de seguridad | Precauciones relacionadas con su seguridad |
| | Lea el Manual del usuario | Para reducir el riesgo de lesiones, el usuario debe leer el manual de instrucciones. |
| | Solo para uso en interiores | Utilice este aparato únicamente en interiores |
| | Protección de la carcasa perteneciente a la Clase II | Carcasa con doble aislamiento |
| | Fusibles | Mini fusible con retardo |
| | CE | Este producto está en conformidad con las directivas de la CE aplicables. |
| | UKCA | Conformidad para el Reino Unido evaluada |
| | RAEE | Los productos eléctricos no deben eliminarse con la basura doméstica. Llévelos a un centro de reciclaje autorizado. |
| V | Voltio | Tensión |
| A | Amperios | Corriente |
| Hz | Hercios | Frecuencia (ciclos por segundo) |
| W | Vatios | Potencia |
| min | Minutos | Tiempo |
| | Corriente alterna | Tipo de corriente |
| | Corriente continua | Tipo o característica de la corriente |

⚠ ADVERTENCIA: Lea y comprenda todas las instrucciones. Si no se siguen todas las instrucciones que se indican abajo, se pueden producir descargas eléctricas, incendios o lesiones graves.

SEGURIDAD EN LA ZONA DE TRABAJO

- **Mantenga la zona de trabajo limpia y bien iluminada.** Las áreas de trabajo desordenadas y oscuras favorecen los accidentes.
- **No utilice el cargador EGO en entornos explosivos, como en presencia de líquidos, gases o polvo inflamables.** El cargador puede generar chispas que podrían provocar la ignición de vapores o polvo.

SEGURIDAD ELÉCTRICA

- **El enchufe de la herramienta eléctrica debe corresponder con la toma de corriente.** No modifique nunca el enchufe de ningún modo. Nunca utilice enchufes adaptadores o ladrones de corriente con herramientas eléctricas equipadas con conexión a tierra. Unos enchufes sin modificar y que coincidan perfectamente con sus tomas de corriente reducirán enormemente los riesgos de electrocución.
- **No exponga el cargador a la lluvia ni a entornos húmedos.** La penetración de agua en el cargador aumentará el riesgo de electrocución.
- **No maltrate el cable.** Nunca utilice el cable para transportar, arrastrar, o desenchufar el cargador. Mantenga el cable apartado de fuentes de calor, aceite, cantos afilados o elementos móviles. Los cables dañados o enredados aumentan el riesgo de descarga eléctrica.
- **Evite cualquier contacto corporal con superficies conectadas a tierra tales como tuberías, radiadores, hornillos eléctricos y frigoríficos.** Existirá un mayor riesgo de electrocución si su cuerpo actúa como conductor a tierra con dichos elementos y dispositivos.
- **Cuando use una herramienta eléctrica al aire libre, utilice un cable alargador adecuado para uso en exteriores.** Si se usa un cable adecuado para exteriores, se reducirá el riesgo de descarga eléctrica.
- El cargador EGO es adecuado para recargar los acumuladores de ion de litio EGO indicados en la fig. B
- Cargue solo baterías recargables de iones de litio de 56 V CC, máx. 12.0 Ah. Otros tipos de baterías podrían explotar y causar lesiones personales y daños materiales.

SERVICIO TÉCNICO

- **Las reparaciones del cargador deberá realizarlas el personal técnico cualificado, utilizando únicamente piezas de recambio idénticas a las originales.** Solo de este modo podrá garantizarse la seguridad del cargador.
- **Las reparaciones del cargador deberán utilizarse únicamente con piezas idénticas a las originales. Siga las instrucciones del apartado «Mantenimiento» de este manual.** La utilización de piezas no aprobadas por el fabricante, así como el incumplimiento de las instrucciones de mantenimiento, podría provocar riesgo de electrocución o lesiones.

PAUTAS DE SEGURIDAD PARA EL CARGADOR

⚠ PRECAUCIÓN: Para evitar en lo posible cualquier riesgo de electrocución o daños tanto al cargador como a los acumuladores, solo utilice este cargador para recargar aquellos acumuladores de ion de litio específicamente indicados en la etiqueta adherida al cargador. Otros tipos de acumuladores podrían explotar y causar lesiones personales o daños materiales.

Este dispositivo no está previsto para que lo usen personas (incluyendo niños) con capacidades físicas, sensoriales o mentales reducidas, o que carezcan de experiencia y conocimientos, a menos que sean supervisadas o instruidas sobre el uso del dispositivo por una persona responsable de su seguridad.

- **Antes de utilizar el cargador de baterías,** lea todas las instrucciones e indicaciones de precaución impresas en este manual o estampadas tanto en el cargador como en el acumulador y el producto que lo utilice, a fin de evitar su uso incorrecto y posibles lesiones o daños.
- **No utilice el cargador al aire libre ni lo exponga a entornos húmedos o con excesiva condensación.** La penetración de agua en el cargador aumentará el riesgo de electrocución.
- **No manipule el cargador; incluido su enchufe, conector o sus terminales eléctricos con las manos húmedas.**
- **La utilización de accesorios no recomendados o no suministrados por el fabricante del cargador de baterías puede provocar riesgo de incendio, electrocución o lesiones.**
- **Recargue únicamente con el cargador especificado por el fabricante.** Un cargador que es adecuado para un tipo de batería podría ocasionar un incendio si se utiliza con una batería distinta.
- **No maltrate el cable de alimentación eléctrica del cargador.** Nunca utilice el cable de alimentación para transportar el cargador. Nunca tire del cable cuando quiera desenchufar el cargador de una toma de corriente. De lo contrario, podrían producirse daños en el cargador o el cable y suponer un riesgo de electrocución. Sustituya inmediatamente cualquier cable de alimentación dañado.
- **Procure tender el cable de alimentación de manera que no sea posible pisarlo, tropezar con él ni someterlo de alguna otra manera a daños o tensión excesiva. Asimismo, manténgalo apartado de elementos móviles y de cantos o bordes afilados.** De esta manera se reducirá el riesgo de caídas fortuitas, que pueden

ES

causar lesiones y dañar el cable, pudiendo provocar una descarga eléctrica.

ES

- **Mantenga tanto el cable como el cargador apartados de fuentes de calor a fin de evitar daños a su carcasa o elementos internos.**
- **No deje que las piezas de plástico entren en contacto con gasolina, aceites, productos derivados del petróleo, etc.** Dichas sustancias contienen productos químicos que podrían dañar, debilitar o destruir el plástico.
- **No utilice el cargador si su cable de alimentación o enchufe están dañados, ya que podría dar lugar a cortocircuitos y sufrir una descarga eléctrica.** Si estuviera dañado, lleve el cargador a un servicio de asistencia técnica autorizado por EGO, para que el personal técnico cualificado lo repare o sustituya.
- **No utilice el cargador si ha sufrido algún impacto severo, se ha dejado caer o ha sido dañado en modo alguno.** Llévelo a un servicio de asistencia técnica autorizado para que lo sometan a una comprobación eléctrica a fin de determinar si el cargador sigue estando en buenas condiciones de funcionamiento.
- **No intente desarmar el cargador.** Llévelo a un servicio de asistencia técnica autorizado en caso de que sea necesaria una reparación o mantenimiento. Si se vuelve a montar de manera incorrecta, podría producirse un riesgo de incendio o electrocución.
- **Para evitar el riesgo de electrocución, desenchufe el cargador de la toma de corriente antes de proceder a su limpieza o mantenimiento.**
- **Desenchufe el cargador de la red eléctrica cuando no lo esté utilizando.** De esta manera se reducirá el riesgo de sufrir una descarga eléctrica o de que se dañe el cargador si algún objeto metálico cayese dentro de la abertura. Asimismo, se evitará que el cargador sufra daños en caso de producirse una subida de tensión.
- **Riesgo de descarga eléctrica.** No toque la zona sin aislar del conector de salida ni el terminal no aislado de la batería.
- **Guarde estas instrucciones.** Consúltelas con frecuencia y utilícelas para instruir a otras personas que vayan a usar esta herramienta. En caso de prestar esta herramienta a terceros, proporciónelas también estas instrucciones a fin de evitar su uso incorrecto y posibles lesiones.

INSTRUCCIONES DE SEGURIDAD IMPORTANTES

- **Guarde estas instrucciones.** Este manual contiene instrucciones de seguridad y de funcionamiento importantes relacionadas con el cargador de 56 V EGO CH3200E.
- **Antes de utilizar el cargador de baterías, lea todas las instrucciones e indicaciones de precaución estampadas en el cargador, en la batería y en el aparato con el que se utilice.**

⚠ ADVERTENCIA: Cuando se utilicen aparatos eléctricos, deberán observarse siempre ciertas precauciones básicas, incluidos los puntos indicados a continuación.

- Para evitar en lo posible cualquier riesgo de lesiones físicas, será necesaria una vigilancia constante en caso de que el aparato se utilice a proximidad de niños.
- No utilice accesorios que no hayan sido recomendados o suministrados por el fabricante.
- No utilice el aparato en exteriores.
- Advertencia para aparatos portátiles: para evitar en lo posible cualquier riesgo de electrocución, no sumerja el cargador en agua ni en ningún otro líquido. No coloque o almacene el aparato en un lugar donde pueda caer accidentalmente en una bañera, lavabo o fregadero.

⚠ PRECAUCIÓN: para reducir el riesgo de electrocución, utilice este cargador únicamente para recargar baterías recargables de ion de litio. Otros tipos de acumuladores podrían explotar y causar lesiones personales o daños materiales.

ESPECIFICACIONES

| | |
|---------------------------------|--|
| Tensión de entrada del cargador | 220-240 V~50 Hz, 320 W |
| Tensión de salida del cargador | 4,7 A 56 V  |

| | |
|-----------------------------|---|
| Tiempo de carga | 35 minutos para acumuladores de 2,5 Ah 55 minutos para acumuladores de 4,0 Ah 70 minutos para acumuladores de 5,0 Ah 80 minutos para acumuladores de 6,0 Ah 100 minutos para acumuladores de 7,5 Ah 130 minutos para acumuladores de 10 Ah 160 minutos para acumuladores de 12 Ah |
| Temperatura óptima de carga | 5°C - 40°C |
| Peso del cargador | 1,12 kg |

DESCRIPCIÓN

FAMILIARÍCESE CON EL CARGADOR (Fig. A)

1. Rejilla de refrigeración
2. Indicador LED 2
3. Indicador LED 1
4. Ranura de montaje
5. Contactos eléctricos
6. Orificios para fijación a la pared

FUNCIONAMIENTO

CARGAR EL ACUMULADOR

⚠ ADVERTENCIA: No utilice el cargador al aire libre ni lo exponga a entornos húmedos o con excesiva condensación. La penetración de agua en el cargador aumentará el riesgo de electrocución.

AVISO: Los acumuladores de iones de litio se cargan parcialmente antes del envío. Cargue totalmente el acumulador antes de usarlo por primera vez.

1. Enchufe el cargador a la alimentación eléctrica (220-240 V ~ 50 Hz). El indicador LED 1 se enciende brevemente en verde y el indicador LED 2 se enciende brevemente en rojo al mismo tiempo, lo que indica que el cargador funciona correctamente.
2. Alinee las nervaduras del acumulador con las ranuras de montaje del cargador; a continuación, introduzca el acumulador en el cargador, deslizándolo como se muestra en la fig. B.
3. El cargador se comunicará con el acumulador para evaluar su nivel de carga.
4. Cuando se está cargando un acumulador, el indicador LED 1 del cargador parpadea en verde. Para los acumuladores BA1400, BA2800, BA4200, el indicador de alimentación del acumulador parpadea en una secuencia con los colores rojo, naranja y verde. Para los acumuladores BA1400T, BA2242T, BA2240T, BA2800T, BA3360T, BA4200T, BA5600T y BA6720T. El último segmento del indicador de 5 LED en el acumulador parpadeará en verde. El ventilador incorporado en el cargador funcionará constantemente para enfriar el cargador.
5. Cuando el acumulador está cargado al 80 %, el indicador LED 1 deja de parpadear y permanece encendido en verde mientras que el indicador LED 2 comienza a parpadear en verde.
6. Cuando el acumulador está completamente cargado, ambos indicadores LED del cargador permanecen encendidos en verde y el indicador de alimentación del acumulador se apaga. Espere hasta que el ventilador de refrigeración se haya parado. A continuación, saque el acumulador del cargador y desenchufe el cargador de la red eléctrica.

AVISO:

- Una reducción significativa del tiempo de funcionamiento de un acumulador completamente cargado indica que está a punto de acabarse la vida útil de la batería y que se debe reemplazar el acumulador.
- El cargador puede calentarse durante la carga, lo cual es normal. Cargue el acumulador en un área bien ventilada.

FUNCIONAMIENTO DE LOS TESTIGOS LED DEL CARGADOR

Para BA1400, BA2800, BA4200

ES

| INDICADOR LED | BATERÍA | INDICADOR LED 1 EN EL CARGADOR | INDICADOR LED 2 EN EL CARGADOR | TESTIGO DE INDICACIÓN DE CARGA EN EL ACUMULADOR | ACCIÓN |
|---------------|-------------------------|--------------------------------|--------------------------------|---|--|
| | Carga | Parpadeando en verde | Apagado | Parpadeando en rojo, naranja y verde en secuencia | Cargando (<80 %) |
| | Cargada al 80 % | Verde solido | Parpadeando en verde | | Cargando (80 % a 100 %) |
| | Totalmente cargada | Verde solido | Verde solido | Apagado | Proceso de carga finalizado. Recarga de mantenimiento. |
| | Defectuosa | Apagado | Parpadeando en rojo o apagado | Apagado | Acumulador o cargador defectuoso |
| | Batería fría o caliente | Apagado | Rojo sólido | Apagado | El acumulador está demasiado caliente o frío. |

Para BA1400T, BA2240T, BA2242T, BA2800T, BA3360T, BA4200T, BA5600T y BA6720T

| INDICADOR LED | BATERÍA | INDICADOR LED 1 EN EL CARGADOR | INDICADOR LED 2 EN EL CARGADOR | 5 INDICADORES LED EN EL ACUMULADOR | ACCIÓN |
|---------------|-------------------------|--------------------------------|--------------------------------|--|--|
| | Carga | Parpadeando en verde | Apagado | El último indicador LED encendido parpadea en verde mientras que los anteriores están encendidos permanentemente de color verde. | Cargando (<80 %) |
| | Cargada al 80 % | Verde solido | Parpadeando en verde | | Cargando (80 % a 100 %) |
| | Totalmente cargada | Verde solido | Verde solido | Apagado | Proceso de carga finalizado. Recarga de mantenimiento. |
| | Defectuosa | Apagado | Parpadeando en rojo o apagado | Apagado | Acumulador o cargador defectuoso |
| | Batería fría o caliente | Apagado | Rojo sólido | Apagado | El acumulador está demasiado caliente o frío. |

RECARGA DE UN ACUMULADOR DEMASIADO FRÍO O CALIENTE

Si la temperatura de un acumulador que se está cargando está fuera del rango normal, el indicador LED 2 permanecerá rojo. Enfíe el acumulador o caliéntelo. Si la carga no se reinicia cuando la temperatura del acumulador vuelve a estar en el rango normal, vuelva a insertar el acumulador.

BATERÍA O CARGADOR DEFECTUOSOS

Si el cargador detecta un problema, el indicador LED 2 parpadeará en rojo.

1. Vuelva a insertar el acumulador. Si el indicador LED 2 vuelve a parpadear en rojo, pruebe con otro acumulador.
2. Si el segundo acumulador se carga normalmente, deseché el acumulador defectuoso (consulte las instrucciones en el manual del acumulador).
3. Si el problema no se resuelve utilizando otro acumulador, desenchufe el cargador y espere a que el indicador LED 2 se apague. A continuación, vuelva a conectar el enchufe a la fuente de alimentación. Si el indicador LED 1 del cargador sigue indicado un estado defectuoso, es posible que el cargador esté averiado.

ORIFICIOS PARA FIJACIÓN A LA PARED

El cargador tiene orificios de montaje en la pared para guardarlo cómodamente (fig. A-6). Instale dos tornillos en la pared con una separación de 101,6 mm. Use tornillos lo suficientemente fuertes para soportar el peso combinado del cargador y el acumulador.

Para evitar que el acumulador se caiga, cuelgue el cargador solo en posición vertical.

MANTENIMIENTO

⚠ ADVERTENCIA: Para evitar lesiones personales graves, asegúrese de quitar el acumulador de la herramienta antes de limpiarla o realizar el mantenimiento.

⚠ ADVERTENCIA: Cuando repare el producto, utilice únicamente piezas de recambio EGO idénticas a las originales. La utilización de otras piezas podría suponer un peligro o causar daños en el producto. Para garantizar la seguridad y fiabilidad de la herramienta, las reparaciones debe realizarlas únicamente un técnico cualificado en un centro de servicio técnico de EGO.

⚠ ADVERTENCIA: No se recomienda utilizar aire seco comprimido para limpiar el cargador. Si esta es la única manera de limpiarlo, asegúrese de usar gafas protectoras o gafas de seguridad con protectores laterales. Si el proceso genera polvo, use una mascarilla contra el polvo.

⚠ ADVERTENCIA: Si el cable de alimentación está dañado, deberá cambiarlo el fabricante, su agente de servicio técnico o una persona con una cualificación similar, con el fin de evitar peligros.

MANTENIMIENTO GENERAL

Evite el uso de disolventes cuando limpie piezas de plástico, ya que la mayoría de los plásticos pueden dañarse con diversos tipos de disolventes comerciales. Utilice un paño limpio para eliminar la suciedad, polvo, aceite, grasa, etc.

⚠ ADVERTENCIA: No deje nunca que las piezas de plástico entren en contacto con líquido de frenos, gasolina, productos derivados del petróleo, aceites penetrantes, etc. Los productos químicos podrían dañar, debilitar o destruir el plástico, con el consiguiente riesgo de provocar lesiones físicas graves.

⚠ ADVERTENCIA: Cuando repare el producto, utilice únicamente piezas de recambio EGO idénticas a las originales. La utilización de otras piezas podría suponer un peligro o causar daños en el producto. Para garantizar la seguridad y fiabilidad de la herramienta, las reparaciones debe realizarlas únicamente un técnico cualificado en un centro de servicio técnico de EGO.

Protección del medio ambiente



¡No elimine aparatos eléctricos, baterías usadas ni cargadores de baterías junto con los desperdicios domésticos! Lleve este producto a un punto de reciclaje autorizado y deposítelo por separado según corresponda. Las herramientas eléctricas se deben llevar a un punto de reciclaje con fin de proteger el medio ambiente.

SOLUCIÓN DE PROBLEMAS

ES

| PROBLEMA | CAUSA | SOLUCIÓN |
|--|---|--|
| El cargador no funciona. El indicador LED 2 parpadea en rojo. | El acumulador o el cargador no funcionan correctamente o la conexión entre el acumulador y el cargador es deficiente. | <ul style="list-style-type: none">■ Vuelva a insertar el acumulador.■ Pruebe con otro acumulador.■ Desenchufe el cargador, espere a que se apague el indicador LED 2 y luego vuelva a conectar el enchufe a la fuente de alimentación. |
| El cargador no funciona y el indicador LED 2 se enciende de color rojo fijo. | El acumulador está demasiado caliente o frío. | Enfríe el acumulador o caliéntelo. Si la carga no se reinicia cuando la temperatura del acumulador vuelve a estar en el rango normal, vuelva a insertar el acumulador. |

GARANTÍA

POLÍTICA DE GARANTÍA DE EGO

Visite la página web egopowerplus.com para conocer los términos y condiciones completos de la política de garantía de EGO.

KEES VAN DER SPEK
TUIN EN PARKMACHINES ★ TER AAR

LEIA TODAS AS INSTRUÇÕES!



LEIA O MANUAL DO UTILIZADOR

⚠ Riscos residuais! As pessoas com dispositivos eletrônicos, como pacemakers, deverão consultar o seu médico antes de utilizarem este produto. A utilização de equipamento elétrico perto de um pacemaker pode causar interferências ou falhas no pacemaker.

⚠ AVISO: Para assegurar a segurança e bom funcionamento, todas as reparações deverão ser efetuadas por um técnico de reparação qualificado.

⚠ AVISO: Este aparelho pode ser usado por crianças com mais de 8 anos de idade e pessoas com capacidades físicas, sensoriais ou mentais reduzidas, ou falta de experiência e conhecimentos, se forem supervisionadas e ensinadas quanto à utilização do aparelho de um modo seguro, e compreenderem os perigos envolvidos. As crianças não deverão brincar com o aparelho. A limpeza e manutenção não deverão ser feitas por crianças sem supervisão.

SÍMBOLOS DE SEGURANÇA

O objetivo dos símbolos de segurança é chamar a atenção para possíveis perigos. Os símbolos de segurança e as explicações apresentadas com eles requerem a sua atenção e compreensão. Os avisos de segurança, só por eles, não eliminam o perigo. As instruções e avisos dados não são substitutos para medidas de prevenção adequadas a acidentes.

⚠ AVISO: Certifique-se de que lê e compreende todos os avisos de segurança neste manual do utilizador, incluindo todos os símbolos de alerta de segurança, como **“PERIGO”**, **“AVISO”** e **“CUIDADO”** antes de usar esta ferramenta. Não seguir todas as instruções apresentadas abaixo pode resultar em choque elétrico, incêndio e/ou ferimentos graves.

INSTRUÇÕES DE SEGURANÇA

Esta página retrata e descreve os símbolos de segurança que podem aparecer neste produto. Leia, compreenda e siga todas as instruções na máquina antes de tentar montar e utilizar.

| | | |
|--|-----------------------------|--|
| | Alerta de segurança | Precauções que envolvam a sua segurança |
| | Leia o manual do utilizador | De modo a reduzir os riscos de ferimentos, o utilizador deve ler o manual do utilizador. |
| | Utilização no interior | Utilize este equipamento apenas no interior |
| | Construção de classe II | Construção com isolamento duplo |
| | Ligações do fusível | Ligação do fusível miniatura do espaçamento de tempo |
| | CE | Este produto encontra-se em conformidade com as diretivas CE aplicáveis. |
| | UKCA | Avaliação de conformidade CE |
| | REEE | Os produtos elétricos residuais não deverão ser eliminados juntamente com o lixo doméstico comum. Entregue-os num centro de reciclagem autorizado. |
| | Volts | Voltagem |
| | Amperes | Corrente |
| | Hertz | Frequência (ciclos por segundo) |
| | Watt | Potência |
| | Minutos | Tempo |
| | Corrente alternada | Tipo de corrente |
| | Corrente direta | Tipo ou característica da corrente |

⚠ AVISO: Leia e compreenda todas as instruções. Não seguir todas as instruções apresentadas abaixo pode resultar em choque elétrico, incêndio e/ou ferimentos graves.

SEGURANÇA NA ÁREA DE TRABALHO

- **Mantenha a área de trabalho limpa e bem iluminada.** Áreas desarrumadas ou escuras são propícias a acidentes.
- **Não utilize o carregador EGO em ambientes explosivos, tal como na presença de líquidos inflamáveis, gases ou pó.** Um carregador pode criar uma faísca, que pode inflamar o pó ou fumos.

SEGURANÇA ELÉTRICA

- **As fichas da ferramenta elétrica têm de corresponder à tomada. Nunca modifique uma ficha de forma alguma.** Não utilize qualquer adaptador com ferramentas elétricas com ligação à terra. Fichas não modificadas e tomadas correspondentes reduzirão o risco de choque elétrico.
- **Não exponha o aparelho à chuva ou a condições húmidas.** A entrada da água na máquina aumentará o risco de choque elétrico.
- **Não abuse do fio.** Nunca utilize o fio para transportar, puxar ou desligar o carregador. Mantenha o fio afastado do calor, óleo, arestas afiadas ou peças móveis. Fios danificados ou presos aumentam o risco de choque elétrico.
- **Evite o contacto com superfícies com ligação à terra, como tubos flexíveis, radiadores, bases e frigoríficos.** Existe um risco acrescido de choque elétrico se o seu corpo estiver ligado à terra.
- **Quando estiver a trabalhar com uma ferramenta elétrica ao ar livre, utilize uma extensão adequada para a utilização no exterior.** A utilização de um fio adequado ao exterior reduz o risco de choque elétrico.
- O carregador EGO pode carregar as baterias de íão de lítio da EGO listadas na Imagem B.
- Carregue apenas baterias recarregáveis de íão de lítio de 56V DC, máx. 12.0 Ah. Outros tipos de baterias podem rebentar, provocando ferimentos ou danos.

REPARAÇÃO

- **A manutenção do seu carregador deverá ser sempre efetuada por pessoas qualificadas, utilizando apenas peças de substituição idênticas.** Tal irá assegurar que a segurança do carregador é mantida.
- **Quando fizer a manutenção de um carregador, utilize peças de substituição idênticas. Siga as instruções no capítulo de Manutenção deste manual.** A utilização de peças não autorizadas ou o não cumprimento das instruções de Manutenção pode criar um risco de choque ou ferimentos.

REGRAS DE SEGURANÇA PARA O CARREGADOR

⚠ CUIDADO: Para reduzir o risco de choque elétrico ou danos no carregador e na bateria, carregue apenas baterias recarregáveis de íão e lítio indicadas especificamente na etiqueta do seu carregador. Outros tipos de baterias podem rebentar, provocando ferimentos em pessoas ou danos.

Este aparelho não foi criado para ser utilizado por pessoas (incluindo crianças) com capacidades físicas, sensoriais ou mentais reduzidas, ou falta de experiência ou conhecimentos, exceto se forem supervisionadas ou se lhes forem dadas instruções em relação à unidade, por uma pessoa responsável pela sua segurança.

- **Antes de usar o carregador da bateria,** leia todas as instruções e marcas de atenção neste manual, no carregador da bateria, na bateria e no produto que usa a bateria, para evitar uma má utilização dos produtos e possíveis lesões ou danos.
- **Não utilize o carregador no exterior nem o exponha à humidade.** A entrada da água na máquina aumentará o risco de choque elétrico.
- **Não manuseie o carregador, incluindo a ficha do carregador e os terminais com as mãos molhadas.**
- **A utilização de um acessório que não seja recomendado ou vendido pelo fabricante do carregador de baterias pode dar origem a fogo, choque elétrico ou lesões em pessoas.**
- **Recarregue apenas com o carregador especificado pelo fabricante.** Um carregador que seja adequado a um tipo de bateria pode criar um risco de incêndio quando usado com outra bateria.
- **Não abuse do fio ou do carregador.** Nunca use o fio para transportar o carregador. Não puxe pelo fio do carregador para retirar a ficha da tomada. Podem ocorrer danos no fio ou no carregador e dar origem a um choque elétrico. Substitua cabos danificados imediatamente.
- **Certifique-se de que o fio se encontra num local onde não seja pisado e não entre em contacto com extremidades afiadas ou peças móveis, nem seja exposto a danos ou tensão.** Isto reduz o risco de quedas acidentais, que causar lesões e danos no fio, o que pode depois dar origem a um choque elétrico.
- **Mantenha o fio e o carregador afastados do calor, para evitar danos na estrutura ou nas peças internas.**
- **Não permita que gasolina, óleos, produtos à base de petróleo, etc., entrem em contacto com as peças de plástico.** Estes materiais contêm químicos que podem danificar, enfraquecer ou destruir os plásticos.
- **Não utilize o carregador com a ficha ou fio danificados, o que pode causar um curto-circuito ou choque elétrico.** Se ficar danificado, o carregador deverá ser reparado ou substituído por

um técnico de reparação autorizado do centro de reparação da EGO.

- **Não utilize o carregador se ele sofrer uma pancada forte, se for deixado cair ao chão ou se for danificado de outro modo.** Leve-o a um centro de reparação autorizado para uma verificação elétrica para determinar se o carregador está a funcionar bem.
- **Não desmonte o carregador.** Entregue-o a um técnico de reparação autorizado quando necessária manutenção ou reparação. A montagem incorreta pode dar origem ao risco de choques elétricos ou fogo.
- **Desligue o carregador da alimentação antes de efetuar qualquer limpeza ou manutenção, para reduzir o risco de choque elétrico.**
- **Desligue o carregador da alimentação quando não o utilizar.** Isto reduz o risco de choque elétrico ou danos no carregador se caírem artigos de metal na abertura. Também ajuda a evitar danos no carregador durante um pico de corrente.
- **Risco de choque elétrico.** Não toque na parte que não está isolada no conector de saída, ou terminal da bateria que não está isolado.
- **Guarde estas instruções.** Consulte com frequência e use estas instruções para instruir outras pessoas sobre a forma de utilizar esta ferramenta. Se emprestar esta ferramenta, entregue também as instruções, para evitar uma má utilização do produto e possíveis ferimentos.

INSTRUÇÕES DE SEGURANÇA IMPORTANTES

- **Guarde estas instruções.** Este manual contém instruções importantes de funcionamento e de segurança para o carregador CH3200E de 56V da EGO.
- **Antes de usar o carregador da bateria, leia todas as instruções e marcas de aviso no carregador, bateria e produto.**

⚠ AVISO: Sempre que utilizar aparelhos elétricos, siga as precauções básicas, incluindo as seguintes.

- Para reduzir o risco de ferimentos, é necessária uma forte supervisão quando o produto for usado perto de uma criança.
- Utilize apenas acessórios recomendados ou vendidos pelo fabricante.
- Não use no exterior.
- Para um aparelho portátil: Para reduzir o risco de choque elétrico, não coloque o carregador dentro de água ou de outro líquido. Não coloque nem armazene o aparelho onde possa cair ou possa ser puxado para

dentro de uma banheira ou lavatório.

⚠ CUIDADO: Para reduzir o risco de lesões, carregue apenas baterias recarregáveis de íão de lítio. Outros tipos de baterias podem rebentar, provocando ferimentos em pessoas ou danos.

ESPECIFICAÇÕES

| | |
|-----------------------------------|--|
| Entrada do carregador | 220-240 V~50 Hz, 320 W |
| Saída do carregador | 4,7A 56V |
| Tempo de carregamento | 35 minutos para a bateria de 2,5 Ah 55 minutos para a bateria de 4,0 Ah 70 minutos para a bateria de 5,0 Ah 80 minutos para a bateria de 6,0 Ah 100 minutos para a bateria de 7,5 Ah 130 minutos para a bateria de 10 Ah 160 minutos para a bateria de 12 Ah |
| Temperatura de carregamento ótima | 5°C - 40°C |
| Peso do carregador | 1,12 kg |

DESCRIÇÃO

CONHEÇA O SEU CARREGADOR (Imagem A)

1. Entrada de ar de arrefecimento
2. Indicador LED 2
3. Indicador LED 1
4. Ranhura de fixação
5. Contactos elétricos
6. Orifícios de montagem na parede

FUNCIONAMENTO

COMO CARREGAR A BATERIA

⚠ AVISO: Não utilize o carregador no exterior nem o exponha à humidade. A entrada da água na máquina aumentará o risco de choque elétrico.

⚠ AVISO: As baterias de íões de lítio foram parcialmente carregadas antes do envio. Antes de a usar pela primeira vez, carregue-a por completo.

1. Ligue o carregador à alimentação (220-240V~50Hz). O indicador LED 1 acende brevemente a verde, e

- o indicador LED 2 acende brevemente a vermelho em simultâneo, indicando que o carregador está a funcionar corretamente.
- Alinhe as nervuras salientes na bateria com as ranhuras de encaixe no carregador, depois faça deslizar a bateria para o carregador, conforme apresentado na Imagem B.
 - O carregador comunica com a bateria para avaliar o estado da bateria.
 - Quando carregar uma bateria, o indicador LED 1 no carregador pisca a verde. Para as baterias BA1400, BA2800 e BA4200, o indicador da energia na bateria pisca a vermelho, cor-de-laranja e verde, sequencialmente. Para as baterias BA1400T, BA2242T, BA2240T, BA2800T, BA3360T, BA4200T, BA5600T e BA6720T. O último segmento do indicador de 5 LEDs na bateria pisca a verde. A ventoinha no carregador funciona continuamente para arrefecer o carregador.
 - Quando a bateria estiver 80% carregada, o indicador LED 1 pára de piscar e permanece aceso a verde, enquanto o indicador LED 2 começa a piscar a verde.
 - Quando a bateria estiver completamente carregada, ambos os indicadores LED no carregador permanecem acesos a verde, e o indicador da energia na bateria desliga-se. Aguarde até que a ventoinha de arrefecimento pare, retire a bateria do carregador e desligue o carregador da alimentação.

AVISO:

- Uma redução significativa do tempo de funcionamento de uma bateria completamente carregada indica que o tempo de vida da bateria está a chegar ao fim e que a bateria tem de ser substituída.
- O carregador pode ficar quente durante o carregamento. Isto é normal. Guarde a sua bateria numa área bem ventilada.

FUNÇÕES LED DO CARREGADOR
Para a BA1400, BA2800, BA4200

| INDICADOR LED | BATERIA | INDICADOR LED 1 NO CARREGADOR | INDICADOR LED 2 NO CARREGADOR | INDICADOR DE ENERGIA NA BATERIA | AÇÃO |
|---------------|-------------------------|-------------------------------|-------------------------------|--|--|
| | A carregar | Pisca a verde | Desligado | Pisca a vermelho, cor-de-laranja e verde sequencialmente | A carregar (<80%) |
| | 80% carregado | Permanece ligado a verde | Pisca a verde | | A carregar (80% a 100%) |
| | Completamente carregada | Permanece ligado a verde | Permanece ligado a verde | Desligado | Carregamento completo. Carregamento de manutenção. |
| | Com defeito | Desligado | Pisca a vermelho ou verde | Desligado | A bateria ou o carregador estão defeituosos. |
| | Bateria fria/quente | Desligado | Permanece ligado a vermelho | Desligado | A bateria está muito quente ou muito fria. |

Para a BA1400T, BA2240T, BA2242T, BA2800T, BA3360T, BA4200T, BA5600T e BA6720T

| INDICADOR LED | BATERIA | INDICADOR LED 1 NO CARREGADOR | INDICADOR LED 2 NO CARREGADOR | INDICADOR DE 5 LEDS NA BATERIA | AÇÃO |
|---------------|-------------------------|-------------------------------|-------------------------------|--|--|
| | A carregar | Pisca a verde | Desligado | O último indicador LED aceso pisca a verde, enquanto os outros permanecem ligados a verde. | A carregar (<80%) |
| | 80% carregado | Permanece ligado a verde | Pisca a verde | | A carregar (80% a 100%) |
| | Completamente carregada | Permanece ligado a verde | Permanece ligado a verde | Desligado | Carregamento completo. Carregamento de manutenção. |
| | Com defeito | Desligado | Pisca a vermelho ou verde | Desligado | A bateria ou o carregador estão defeituosos. |
| | Bateria fria/quente | Desligado | Permanece ligado a vermelho | Desligado | A bateria está muito quente ou muito fria. |

PT

CARREGAR UMA BATERIA FRIA OU QUENTE

Se a temperatura de uma bateria a ser carregada estiver fora do raio normal, o indicador LED 2 permanece aceso a vermelho. Arrefeça a bateria ou aqueça-a. Se o carregamento não for reiniciado quando a temperatura voltar ao normal, volte a inserir a bateria.

BATERIA OU CARREGADOR DEFEITUOSOS

Se o carregador detetar um problema, o indicador LED 2 pisca a vermelho.

1. Volte a inserir a bateria. Se o indicador LED 2 piscar de novo a vermelho, tente uma bateria diferente.
2. Se uma bateria diferente carregar normalmente, elimine a bateria defeituosa (consulte as instruções no manual da bateria).
3. Se uma bateria diferente não resolver o problema, desligue o carregador e espere que o indicador LED 2 se desligue. Depois, volte a ligar a ficha à tomada. Se o LED no carregador continuar a mostrar um defeito, o carregador pode ter um defeito.

ORIFÍCIOS DE MONTAGEM NA PAREDE

O carregador tem orifícios de fixação na parede para uma arrumação conveniente (Imagem A-6). Instale dois parafusos na parede com uma distância entre eles de 101,6 mm. Utilize parafusos suficientemente fortes para aguentarem o peso combinado do carregador e da bateria.

Para evitar que a bateria caia, pendure o carregador apenas na vertical.

MANUTENÇÃO

AVISO: Para evitar ferimentos sérios, retire a bateria da ferramenta antes de proceder à limpeza ou manutenção.

AVISO: Quando fizer reparações, utilize apenas peças de substituição idênticas da EGO. A utilização de outras peças pode dar origem a perigos ou danos no produto. Para assegurar a segurança e bom funcionamento, todas as reparações deverão ser efetuadas por um técnico num centro de reparação da EGO.

AVISO: Não recomendamos a utilização de ar comprimido seco para limpar o carregador. Se este for o único modo de limpeza, certifique-se de que usa óculos de segurança com proteções laterais. Se a operação fizer muito pó, use uma máscara para o pó.

AVISO: Se o fio da alimentação ficar danificado, deverá ser substituído pelo fabricante, o agente de reparação ou uma pessoa igualmente qualificada, de modo a evitar quaisquer perigos.

MANUTENÇÃO GERAL

Evite usar solventes quando limpar peças de plástico, pois grande parte dos plásticos podem ficar danificados devido a vários tipos de solventes comerciais. Utilize um pano limpo para retirar a sujidade, pó, óleo, gordura, etc.

PT

⚠ AVISO: Nunca permita que o líquido dos travões, gasolina, produtos à base de petróleo, óleos penetrantes, etc., entrem em contacto com as peças de plástico. Os químicos podem danificar, enfraquecer ou destruir o plástico, o que pode dar origem a ferimentos sérios.

⚠ AVISO: Quando fizer reparações, utilize apenas peças de substituição idênticas da EGO. A utilização de outras peças pode dar origem a perigos ou danos no produto. Para assegurar a segurança e bom funcionamento, todas as reparações deverão ser efetuadas por um técnico num centro de reparação da EGO.

Proteja o ambiente



Não elimine equipamento elétrico, bateria gasta nem carregador juntamente com o lixo doméstico comum! Leve este produto a um centro de reciclagem autorizado para que possa haver uma separação das peças. As ferramentas elétricas têm de ser devolvidas em instalações de reciclagem ambientalmente compatíveis.

RESOLUÇÃO DE PROBLEMAS

| PROBLEMA | CAUSA | SOLUÇÃO |
|--|--|--|
| O carregador não funciona. O indicador LED 2 pisca a vermelho. | A bateria ou o carregador têm uma anomalia ou uma má ligação entre a bateria e o carregador. | <ul style="list-style-type: none">■ Volte a inserir a bateria.■ Tente uma bateria diferente.■ Desligue o carregador da alimentação e espere até que o indicador LED 2 se desligue. Depois volte a ligar a ficha na tomada. |
| O carregador não funciona e o indicador LED 2 acende a vermelho. | A bateria está muito quente ou muito fria. | Arrefeça a bateria ou aqueça-a. Se o carregamento não for reiniciado quando a temperatura voltar ao normal, volte a inserir a bateria. |

PT

GARANTIA

POLÍTICA DE GARANTIA EGO

Visite o website egopowerplus.com para os termos e condições completos da política de garantia da EGO.

KEES VAN DER SPEK
TUIN EN PARKMACHINES ★ TER AAR

LEGGERE TUTTE LE ISTRUZIONI!



LEGGERE IL MANUALE DI ISTRUZIONI

⚠️ Rischi residui! Le persone portatrici di dispositivi elettronici, ad esempio pacemaker, devono consultare il proprio medico prima di usare questo prodotto. L'uso di apparecchi elettrici in prossimità di pacemaker cardiaci comporta il rischio di interferenze o malfunzionamento del pacemaker.

⚠️ AVVERTENZA! Per garantire sicurezza e affidabilità, tutte le riparazioni e le sostituzioni devono essere eseguite da un tecnico qualificato.

⚠️ AVVERTENZA! Questo apparecchio può essere utilizzato da bambini di età superiore a 8 anni e da persone con ridotte capacità fisiche, mentali o sensoriali o prive di esperienza e conoscenza solo se supervisionati o istruiti su sull'uso sicuro dell'apparecchio e se comprendono i rischi correlati. I bambini non devono giocare con l'apparecchio. Le operazioni di pulizia e manutenzione ordinaria non devono essere effettuate da bambini senza supervisione.

SIMBOLI DI SICUREZZA

Lo scopo dei simboli di sicurezza è attirare l'attenzione dell'operatore su possibili pericoli. I simboli di sicurezza e le relative spiegazioni richiedono la massima attenzione e comprensione da parte dell'operatore. Le avvertenze espresse dai simboli, da sole, non eliminano tutti i rischi. Le istruzioni e le avvertenze non sostituiscono le adeguate misure di prevenzione contro gli incidenti.

⚠️ AVVERTENZA! Accertarsi di aver letto e compreso tutte le istruzioni di sicurezza in questo manuale, inclusi tutti i simboli di avvertenza come "PERICOLO", "AVVERTENZA" e "ATTENZIONE", prima di usare questo apparecchio. Il mancato rispetto di tutte le istruzioni elencate di seguito comporta il rischio di scossa elettrica, incendio e/o lesioni gravi.

AVVERTENZE DI SICUREZZA

Questa pagina illustra e descrive i simboli di sicurezza che possono comparire sul prodotto. Leggere, comprendere e seguire tutte le istruzioni sull'apparecchio prima di tentare di assemblarlo e ripararlo.

| | | |
|--|----------------------------------|---|
| | Avvertenza di sicurezza | Precauzioni relative alla sicurezza dell'operatore. |
| | Leggere il manuale di istruzioni | Per ridurre il rischio di infortuni, leggere il manuale di istruzioni. |
| | Uso in interni | Usare questo apparecchio esclusivamente in interni. |
| | Apparecchio di classe II | Involucro a doppio isolamento |
| | 6, 3A | Fusibili |
| | | Fusibile miniatura ritardato |
| | CE | Questo prodotto è conforme alle direttive europee applicabili. |
| | UKCA | Conforme ai requisiti del Regno Unito |
| | RAEE | I prodotti elettrici non devono essere smaltiti insieme ai rifiuti domestici. Portarli presso un centro di riciclaggio autorizzato. |
| | Volt | Tensione |
| | Amperere | Corrente |
| | Hertz | Frequenza (cicli al secondo) |
| | Watt | Potenza |
| | Minuti | Tempo |
| | Corrente alternata | Tipo di corrente |
| | Corrente continua | Tipo o caratteristica della corrente |

⚠️ AVVERTENZA! Leggere e comprendere tutte le istruzioni. Il mancato rispetto di tutte le istruzioni elencate di seguito comporta il rischio di scossa elettrica, incendio e/o lesioni gravi.

SICUREZZA DELL'AREA DI LAVORO

- **Mantenere l'area di lavoro pulita e bene illuminata.** Il disordine e la scarsa illuminazione favoriscono gli incidenti.
- **Non usare il caricabatteria EGO in atmosfere esplosive, ad esempio in presenza di liquidi, gas o polveri infiammabili.** I caricabatteria producono scintille suscettibili di dare fuoco a polveri o vapori.

SICUREZZA ELETTRICA

- **Le spine degli utensili elettrici devono essere adatte al tipo di presa.** Non modificare la spina in alcun modo. Non usare adattatori con apparecchi messi a terra o a massa. Spine non modificate e prese adatte riducono il rischio di scossa elettrica.
- **Non esporre il caricabatteria a pioggia o condizioni di umidità.** L'infiltrazione di acqua all'interno del caricabatteria aumenta il rischio di scossa elettrica.
- **Non utilizzare il cavo in modo improprio.** Non utilizzare il cavo per trasportare, spostare o scollegare il caricabatteria. Tenere il cavo al riparo da calore, olio, oggetti taglienti o parti in movimento. La presenza di cavi danneggiati o aggrovigliati aumenta il rischio di scossa elettrica.
- **Evitare il contatto fisico con superfici collegate a terra come tubi, radiatori, fornelli elettrici e frigoriferi.** Il rischio di scossa elettrica aumenta se il proprio corpo è collegato a terra.
- **Durante l'uso di un utensile elettrico all'aperto, utilizzare una prolunga idonea per usi esterni.** L'uso di un cavo idoneo riduce il rischio di scossa elettrica.
- Il caricabatteria EGO può ricaricare i gruppi batteria EGO agli ioni di litio elencati in Fig. B.
- Ricaricare esclusivamente gruppi batteria ricaricabili Li-ion da 56 V CC 12.0 Ah max. Altri tipi di batterie possono esplodere, causando lesioni o danni.

RIPARAZIONI

- **Affidare la riparazione del caricabatteria a personale qualificato e utilizzare esclusivamente parti di ricambio identiche.** Ciò garantisce la sicurezza del caricabatteria.
- **Durante la riparazione del caricabatteria, usare esclusivamente parti di ricambio identiche. Seguire le istruzioni riportate alla sezione Manutenzione di questo manuale.** L'uso di parti non autorizzate o il mancato rispetto delle istruzioni di manutenzione comportano il rischio di scossa elettrica o lesioni.

NORME DI SICUREZZA RELATIVE AL CARICABATTERIA

⚠ ATTENZIONE! Per ridurre il rischio di scossa elettrica ed evitare danni al caricabatteria e alla batteria, ricaricare esclusivamente le batterie ricaricabili agli ioni di litio specificamente riportate sulla targhetta del caricabatteria. Altri tipi di batterie sono suscettibili di

esplodere, causando lesioni o danni.

Questo apparecchio non deve essere usato da persone (bambini inclusi) con ridotte capacità fisiche, mentali o sensoriali o senza esperienza e conoscenza, a meno che non siano sorvegliate o siano state istruite sull'uso dell'apparecchio da una persona responsabile della loro sicurezza.

- **Prima di usare il caricabatteria,** leggere tutte le istruzioni e le avvertenze riportate in questo manuale e sul caricabatteria, sulla batteria e sul prodotto in cui è installata la batteria per evitare l'uso improprio dei prodotti e il rischio di lesioni o danni.
- **Non usare il caricabatteria all'aperto e non esporlo ad acqua o umidità.** L'infiltrazione di acqua all'interno del caricabatteria aumenta il rischio di scossa elettrica.
- **Non toccare il caricabatteria, inclusa la spina del caricabatteria, o i terminali del caricabatteria con le mani bagnate.**
- **L'uso di accessori non raccomandati né commercializzati dal costruttore del caricabatteria comporta il rischio di incendio, scossa elettrica o infortuni.**
- **Ricaricare la batteria esclusivamente con il caricabatteria specificato dal costruttore.** Un caricabatteria adatto a un certo tipo di gruppo batteria comporta il rischio di incendio se utilizzato con gruppi batteria di tipo diverso.
- **Non danneggiare il cavo di alimentazione o il caricabatteria.** Non usare il cavo di alimentazione per trasportare il caricabatteria. Non tirare il cavo del caricabatteria per scollegare la spina dalla presa di corrente per evitare danni al cavo o al caricabatteria e il conseguente rischio di scossa elettrica. Sostituire immediatamente i cavi danneggiati.
- **Disporre il cavo di alimentazione in modo tale che non sia calpestabile e che non possa entrare in contatto con bordi affilati o parti in movimento o essere soggetto a usura o danneggiamenti, e accertarsi che le persone non possano inciamparvi.** Ciò ridurrà il rischio di cadute accidentali, che possono comportare lesioni personali e danni al cavo, e il conseguente rischio di scossa elettrica.
- **Tenere il cavo e il caricabatteria al riparo dal calore per evitare danni alle superfici esterne ai componenti interni.**
- **Impedire il contatto di benzina, oli, prodotti a base di petrolio, ecc. con le parti in plastica.** Tali materiali contengono sostanze chimiche

suscettibili di danneggiare, indebolire o distruggere la plastica.

- **Non usare il caricabatteria se il cavo di alimentazione o la spina sono danneggiati per evitare il rischio di corto circuito e scossa elettrica.** Se il caricabatteria è danneggiato, affidarne la riparazione o sostituzione a un tecnico autorizzato di un centro di assistenza EGO.
- **Non usare il caricabatteria se ha subito urti violenti o cadute o è danneggiato in qualsiasi modo.** Portarlo presso un tecnico autorizzato affinché effettui un'ispezione elettrica per determinare se il caricabatteria è in buono stato operativo.
- **Non disassemblare il caricabatteria.** Affidare eventuali riparazioni a un tecnico autorizzato. Un riassetto scorretto comporta il rischio di scossa elettrica o incendio.
- **Scollegare il caricabatteria dalla presa di corrente prima di effettuare operazioni di pulizia o manutenzione per evitare il rischio di scossa elettrica.**
- **Scollegare il caricabatteria dalla rete elettrica quando non è in uso.** Ciò ridurrà il rischio di scossa elettrica o di danni al caricabatteria in caso di caduta di oggetti metallici nelle aperture. Eviterà anche danni al caricabatteria in caso di sovratensione.
- **Rischio di scossa elettrica.** Non toccare la porzione non isolata del connettore di uscita o il terminale non isolato della batteria.
- **Conservare queste istruzioni.** Consultarle frequentemente e usarle per istruire gli altri operatori dell'utensile. In caso di cessione del prodotto a terzi, allegare anche queste istruzioni per evitare l'uso scorretto del prodotto e il rischio di lesioni.

AVVERTENZE DI SICUREZZA IMPORTANTI

- **Conservare queste istruzioni.** Questo manuale contiene importanti istruzioni di sicurezza e istruzioni per l'uso del caricabatteria EGO 56 V CH3200E.
- **Prima di usare il caricabatteria, leggere tutte le istruzioni e le avvertenze riportate sul caricabatteria, sulla batteria e sul prodotto in cui è installata la batteria.**

⚠ AVVERTENZA! Durante l'uso di un apparecchio elettrico, è necessario rispettare sempre alcune precauzioni di sicurezza, tra cui le seguenti.

- Per ridurre il rischio di infortuni è necessaria un'attenta supervisione quando l'apparecchio è utilizzato in presenza di bambini.

- Usare esclusivamente accessori raccomandati o commercializzati dal costruttore.
- Non usare in ambienti esterni.
- Per apparecchi portatili - Per ridurre il rischio di scossa elettrica, non immergere il caricabatteria in acqua o altri liquidi. Non posizionare o conservare l'apparecchio in punti da cui può cadere in una vasca o un lavello.

⚠ ATTENZIONE! Per ridurre il rischio di infortunio, ricaricare esclusivamente batterie ricaricabili agli ioni di litio. Altri tipi di batterie sono suscettibili di esplodere, causando lesioni o danni.

SPECIFICHE TECNICHE

| | |
|----------------------------------|--|
| Ingresso caricabatteria | 220-240 V~ 50 Hz 320 W |
| Uscita caricabatteria | 4,7 A 56 V  |
| Tempo di ricarica | 35 minuti per gruppi batteria da 2,5 Ah 55 minuti per gruppi batteria da 4,0 Ah 70 minuti per gruppi batteria da 5,0 Ah 80 minuti per gruppi batteria da 6,0 Ah 100 minuti per gruppi batteria da 7,5 Ah 130 minuti per gruppi batteria da 10 Ah 160 minuti per gruppi batteria da 12 Ah |
| Temperatura di ricarica ottimale | Da 5°C a 40°C |
| Peso del caricabatteria | 1,12 kg |

DESCRIZIONE

DESCRIZIONE DEL CARICABATTERIA (Fig. A)

1. Apertura di raffreddamento
2. Indicatore luminoso 2
3. Indicatore luminoso 1
4. Scanalatura di fissaggio
5. Contatti elettrici
6. Fori di fissaggio alla parete

UTILIZZO

RICARICA DEL GRUPPO BATTERIA

AVVERTENZA! Non usare il caricabatteria all'aperto e non esporlo ad acqua o umidità. L'infiltrazione di acqua all'interno del caricabatteria aumenta il rischio di scossa elettrica.

NOTA: i gruppi batteria agli ioni di litio sono consegnati parzialmente carichi. Prima di usarlo per la prima volta, ricaricare completamente il gruppo batteria.

1. Collegare il caricabatteria a una presa di corrente (220-240 V ~ 50 Hz). L'indicatore luminoso 1 si illuminerà brevemente di verde e l'indicatore luminoso 2 si illuminerà brevemente di rosso, a indicare che il caricabatteria funziona correttamente.
2. Allineare i rilievi sul gruppo batteria con le scanalature di fissaggio sul caricabatteria; far scorrere il gruppo batteria sul caricabatteria come illustrato in Fig. B.
3. Il caricabatteria comunicherà con il gruppo batteria per valutare le condizioni del gruppo batteria.
4. Durante la ricarica di un gruppo batteria, l'indicatore luminoso 1 sul caricabatteria lampeggerà di verde. Per i gruppi batteria BA1400, BA2800, BA4200, l'indicatore luminoso sul gruppo batteria lampeggerà

in sequenza di rosso, arancione e verde. Per i gruppi batteria BA1400T, BA2242T, BA2240T, BA2800T, BA3600T, BA4200T, BA5600T e BA6720T, l'ultimo segmento dell'indicatore a 5 LED sul gruppo batteria lampeggerà di verde. La ventola del caricabatteria rimarrà in funzione continuamente per raffreddare il caricabatteria.

5. Quando il gruppo batteria è carico all'80%, l'indicatore luminoso 1 smetterà di lampeggiare e rimarrà acceso di verde, mentre l'indicatore luminoso 2 inizierà a lampeggiare di verde.
6. Quando il gruppo batteria è completamente carico, entrambi gli indicatori luminosi rimarranno accesi di verde, e l'indicatore luminoso sul gruppo batteria si spegnerà. Attendere che la ventola di raffreddamento si arresti, rimuovere il gruppo batteria dal caricabatteria e scollegare il caricabatteria dalla presa di corrente.

NOTE

- Una riduzione significativa dell'autonomia di un gruppo batteria completamente carico indica che il gruppo batteria ha raggiunto il termine della sua vita utile e deve essere sostituito.
- Il caricabatteria può diventare caldo durante la ricarica; è un fenomeno normale. Ricaricare il gruppo batteria in un'area ben ventilata.

SIGNIFICATO DEGLI INDICATORI LUMINOSI SUL CARICABATTERIA

Per i gruppi batteria BA1400, BA2800, BA4200

| INDICATORE LUMINOSO | GRUPPO BATTERIA | INDICATORE LUMINOSO 1 SUL CARICABATTERIA | INDICATORE LUMINOSO 2 SUL CARICABATTERIA | INDICATORE DI CARICA SUL GRUPPO BATTERIA | SIGNIFICATO |
|---------------------|------------------------------|--|--|---|--|
| | Sotto carica | Verde lampeggiante | Spento | Lampeggia in sequenza: rosso, arancione e verde | Sotto carica (<80%) |
| | Carico all'80% | Verde fisso | Verde lampeggiante | | Sotto carica (dall'80% al 100%) |
| | Completamente carico | Verde fisso | Verde fisso | Spento | La ricarica è completata. Mantenimento della carica. |
| | Difettoso | Spento | Rosso lampeggiante o spento | Spento | Il gruppo batteria o il caricabatteria è difettoso. |
| | Batteria troppo calda/fredda | Spento | Rosso fisso | Spento | Il gruppo batteria è troppo caldo o troppo freddo. |

IT

Per i gruppi batteria BA1400T, BA2240T, BA2242T, BA2800T, BA3360T, BA4200T, BA5600T e BA6720T

| INDICATORE LUMINOSO | GRUPPO BATTERIA | INDICATORE LUMINOSO 1 SUL CARICABATTERIA | INDICATORE LUMINOSO 2 SUL CARICABATTERIA | INDICATORE A 5 LED SUL GRUPPO BATTERIA | SIGNIFICATO |
|---------------------|------------------------------|--|--|---|--|
| | Sotto carica | Verde lampeggiante | Spento | L'ultimo segmento dell'indicatore acceso lampeggia di verde, mentre i segmenti precedenti sono accesi di verde. | Sotto carica (<80%) |
| | Carico all'80% | Verde fisso | Verde lampeggiante | | Sotto carica (dall'80% al 100%) |
| | Completamente carico | Verde fisso | Verde fisso | Spento | La ricarica è completata. Mantenimento della carica. |
| | Difettoso | Spento | Rosso lampeggiante o spento | Spento | Il gruppo batteria o il caricabatteria è difettoso. |
| | Batteria troppo calda/fredda | Spento | Rosso fisso | Spento | Il gruppo batteria è troppo caldo o troppo freddo. |

RICARICA DI UN GRUPPO BATTERIA TROPPO CALDO/FREDDO

Se la temperatura di un gruppo batteria sotto carica è al di fuori dell'intervallo normale, l'indicatore luminoso 2 rimarrà acceso di rosso. Attendere che il gruppo batteria si raffreddi o si riscaldi. Se la ricarica non si avvia quando la temperatura del gruppo batteria è tornata ai livelli normali, reinserire il gruppo batteria.

GRUPPO BATTERIA O CARICABATTERIA DIFETTOSO

Se il caricabatteria rileva un problema, l'indicatore luminoso 2 lampeggerà di rosso.

1. Reinserire il gruppo batteria. Se l'indicatore luminoso 2 continua a lampeggiare di rosso, provare a ricaricare un altro gruppo batteria.
2. Se il secondo gruppo batteria si ricarica normalmente, smaltire il gruppo batteria difettoso (fare riferimento alle istruzioni nel manuale del gruppo batteria).
3. Se anche il secondo gruppo batteria non si ricarica, scollegare il caricabatteria e attendere che l'indicatore luminoso 2 si spenga. Quindi ricollegare il caricabatteria alla presa di corrente. Se l'indicatore luminoso sul caricabatteria segnala ancora la presenza di un problema, il caricabatteria potrebbe essere difettoso.

FISSAGGIO A UNA PARETE

Il caricabatteria è dotato di fori per fissarlo comodamente a una parete (Fig. A-6). Inserire due viti nel muro, a 101,6 mm di distanza l'una dall'altra. Usare viti sufficientemente robuste per sostenere il peso del caricabatteria e del gruppo batteria combinati.

Per evitare la caduta del gruppo batteria, fissare il caricabatteria esclusivamente in posizione verticale.

MANUTENZIONE

AVVERTENZA! Per evitare il rischio di lesioni gravi, rimuovere sempre il gruppo batteria dal caricabatteria prima delle operazioni di pulizia o manutenzione.

AVVERTENZA! Per la riparazione, usare esclusivamente parti di ricambio EGO identiche. L'uso di altri ricambi comporta situazioni pericolose o il rischio di danni al dispositivo. Per garantire sicurezza e affidabilità, tutte le riparazioni devono essere eseguite da un tecnico qualificato presso un centro di assistenza EGO.

AVVERTENZA! Si raccomanda di non usare aria compressa come metodo di pulizia del caricabatteria. Se è l'unico metodo di pulizia disponibile, assicurarsi di indossare occhiali di sicurezza. Se l'ambiente è polveroso, indossare anche una maschera antipolvere.

⚠ AVVERTENZA! Per motivi di sicurezza, se il cavo di alimentazione è danneggiato deve essere sostituito dal costruttore, dal suo centro di assistenza o da un tecnico qualificato.

MANUTENZIONE GENERALE

Non utilizzare solventi per pulire le parti in plastica, perché la maggior parte della plastica può subire danni a causa del contatto con diversi tipi di solventi in commercio. Usare un panno pulito per rimuovere sporcizia, polvere, olio, grasso, ecc.

⚠ AVVERTENZA! Impedire il contatto di liquido per freni, benzina, prodotti a base di petrolio, oli penetranti, ecc. con le parti in plastica. Le sostanze chimiche possono danneggiare, indebolire o distruggere la plastica, con il rischio di lesioni gravi.

⚠ AVVERTENZA! Per la riparazione, usare esclusivamente parti di ricambio EGO identiche. L'uso di altri ricambi comporta situazioni pericolose o il rischio di danni al dispositivo. Per garantire sicurezza e affidabilità, tutte le riparazioni devono essere eseguite da un tecnico qualificato presso un centro di assistenza EGO.

Protezione dell'ambiente



Non smaltire apparecchi elettrici, caricabatteria e batterie insieme ai rifiuti domestici. Portare il prodotto presso un centro di riciclaggio autorizzato affinché venga raccolto separatamente. Gli apparecchi elettrici devono essere portati presso un centro di riciclaggio ecocompatibile.

IT

RISOLUZIONE DEI PROBLEMI

| PROBLEMA | CAUSA | SOLUTION |
|---|--|---|
| Il caricabatteria non funziona. L'indicatore luminoso 2 lampeggia di rosso. | Il gruppo batteria o il caricabatteria è difettoso o la connessione tra il gruppo batteria e il caricabatteria è errata. | <ul style="list-style-type: none">■ Reinserire il gruppo batteria.■ Provare a ricaricare un altro gruppo batteria.■ Scollegare il caricabatteria dalla presa di corrente e attendere che l'indicatore luminoso 2 si spenga, quindi ricollegare la spina alla presa di corrente. |
| Il caricabatteria non funziona e l'indicatore luminoso 2 è acceso di rosso. | Il gruppo batteria è troppo caldo o troppo freddo. | Attendere che il gruppo batteria si raffreddi o si riscaldi. Se la ricarica non si avvia quando la temperatura del gruppo batteria è tornata ai livelli normali, reinserire il gruppo batteria. |

IT

GARANZIA

CONDIZIONI DELLA GARANZIA EGO

Visitare il sito web egopowerplus.com per consultare le condizioni complete della garanzia EGO.

KEES VAN DER SPEK
TUIN EN PARKMACHINES ★ TER AAR

LEES ALLE INSTRUCTIES!



LEES DE GEBRUIKSAANWIJZING

⚠ Restrisico! Personen met elektronische apparaten zoals pacemakers, moeten eerst hun arts(en) raadplegen voordat ze dit product gebruiken. De werking van een elektrisch apparaat in de nabijheid van een pacemaker kan een storing of defect van de pacemaker veroorzaken.

⚠ WAARSCHUWING: Laat alle reparaties uitvoeren door een vakbekwame reparateur om een continue veiligheid en betrouwbaarheid te waarborgen.

⚠ WAARSCHUWING: Dit apparaat kan gebruikt worden door personen van 8 jaar en ouder en personen met verminderde lichamelijke, zintuiglijke of geestelijke vermogens of gebrek aan ervaring en kennis als er toezicht is of als deze personen goed zijn voorgelicht over het veilige gebruik van het apparaat en de mogelijke gevaren ervan begrijpen. Laat kinderen niet met het apparaat spelen. Kinderen mogen het apparaat niet reinigen of onderhouden zonder toezicht.

VEILIGHEIDSSYMBOLEN

Het doel van de veiligheidssymbolen is om u te wijzen op mogelijke gevaren. Besteed daarom voldoende aandacht hieraan en begrijp de veiligheidssymbolen en bijbehorende uitleg. De symboolwaarschuwingen op zich elimineren geen enkel gevaar. De verstrekte instructies en waarschuwingen gelden niet als vervanging voor gepaste voorzorgsmaatregelen tegen ongevallen.

⚠ WAARSCHUWING: Lees en begrijp alle veiligheidsinstructies die in deze gebruiksaanwijzing staan vermeld, waaronder alle veiligheidssymbolen zoals “GEVAAR,” “WAARSCHUWING,” en “OPGELET” voordat u dit gereedschap in gebruik neemt. Het negeren van onderstaande instructies kan leiden tot een elektrische schok, brand en/of ernstig persoonlijk letsel.

VEILIGHEIDSINSTRUCTIES

Deze pagina toont en beschrijft alle veiligheidssymbolen die zich op dit product kunnen bevinden. Lees, begrijp en volg alle instructies op de machine voordat u deze in elkaar steekt en gebruikt.

| | | |
|--|----------------------------|--|
| | Veiligheidswaarschuwing | Voorzorgsmaatregelen voor uw veiligheid |
| | Lees de gebruiksaanwijzing | De gebruiker moet de gebruiksaanwijzing lezen om het risico op letsel te beperken. |
| | Gebruik binnenshuis | Gebruik dit apparaat alleen binnenshuis |
| | Klasse II constructie | Dubbel geïsoleerde constructie |
| | Smeltpatronen | Miniatuur smeltpatroon met vertraging |
| | CE | Dit product is in overeenstemming met de EG-richtlijnen. |
| | UKCA | GB conformiteit beoordeeld |
| | WEEE | Gooi elektrisch afval niet via het huishoudelijk afval weg. Breng het naar een geautoriseerd recyclingbedrijf. |
| | Volt | Spanning |
| | Ampère | Stroom |
| | Hertz | Frequentie (cycli per seconde) |
| | Watt | Vermogen |
| | Minuten | Tijd |
| | Wisselstroom | Stroomtype |
| | Gelijkstroom | Stroomtype of -karakteristiek |

⚠ WAARSCHUWING: Lees en begrijp alle instructies. Het negeren van onderstaande instructies kan leiden tot een elektrische schok, brand en/of ernstig persoonlijk letsel.

VEILIGHEID OP DE WERKPLAATS

- **Houd de werkplaats schoon en goed verlicht.** Rommelige of donkere ruimten kunnen ongevallen veroorzaken.
- **Gebruik de EGO lader niet in een explosieve omgeving, zoals in de aanwezigheid van ontvlambare vloeistoffen, gassen of stof. Een lader kan vonken creëren.** Deze kunnen stof of dampen ontsteken.

NL

ELEKTRISCHE VEILIGHEID

- **De stekker van het elektrisch gereedschap dient met het stopcontact overeen te stemmen.** Pas de stekker op geen enkele manier aan. Gebruik geen adapterstekker met geaard elektrisch gereedschap. Onaangepaste stekkers en overeenkomstige stopcontacten beperken het risico op elektrische schokken.
- **Stel de lader niet bloot aan regen of natte omstandigheden.** Water dat de oplader binnendringt, vergroot het risico op elektrische schokken.
- **Gebruik de kabel niet op een verkeerde manier.** Gebruik de kabel nooit om de lader te dragen of mee te trekken of om de stekker uit het stopcontact te halen. Houd de kabel uit de buurt van hitte, olie, scherpe randen en bewegende onderdelen. Beschadigde of verstrikte kabels vergroten het risico op een elektrische schok.
- **Vermijd lichamelijke contact met geaarde oppervlakken, zoals pijpleidingen, radiatoren, fornuizen of koelkasten.** Het risico op een elektrische schok is groter als uw lichaam geaard is.
- **Wanneer u een elektrisch gereedschap buitenshuis bedient, gebruik dan een verlengkabel die geschikt is voor gebruik buitenshuis.** Het gebruik van een kabel die voor gebruik buitenshuis geschikt is, verkleint het risico op een elektrische schok.
- De EGO lader is geschikt voor het laden van EGO lithium-ion accupacks vermeld in afb. B
- Laad alleen 56V d.c., max. 12.0 Ah oplaadbare li-ion-accupacks. Andere soorten accu's kunnen barsten en persoonlijk letsel en schade veroorzaken.

SERVICE

- **Laat uw lader repareren door een gekwalificeerd persoon en alleen met identieke reserveonderdelen.** Dit waarborgt de veiligheid van de oplader.
- **Bij reparatie van de lader mogen uitsluitend identieke reserveonderdelen worden gebruikt. Volg de instructies in het hoofdstuk "Onderhoud" in deze handleiding.** Het gebruik van ongeoorloofde onderdelen of het negeren van de onderhoudsinstructies kan risico op een elektrische schok of letsel veroorzaken.

VEILIGHEIDSVOORSCHRIFTEN VOOR OPLADERS

⚠ OPGELET: Om het risico op elektrische schokken of schade aan de oplader en accu te beperken, laad alleen de lithium-ion oplaadbare accu's die op het label van

uw oplader zijn vermeld. Andere soorten accu's kunnen barsten en persoonlijk letsel of schade veroorzaken.

Dit apparaat is niet bedoeld voor gebruikers (waaronder kinderen) met beperkte fysieke, visuele of mentale mogelijkheden, of die een gebrek hebben aan ervaring en kennis, tenzij ze supervisie of instructies hebben gekregen omtrent het gebruik van het apparaat door een persoon die verantwoordelijk is voor hun veiligheid.

- **Lees alle instructies en waarschuwingen in deze gebruiksaanwijzing en op de acculader,** de accu en het product dat de accu gebruikt voordat u de acculader gebruikt, omdat verkeerd gebruik van de producten en mogelijk letsel of schade te voorkomen.
- **Gebruik de oplader niet buitenshuis of stel deze niet bloot aan natte of vochtige omstandigheden.** Water dat de oplader binnendringt, vergroot het risico op elektrische schokken.
- **Raak de lader, inclusief de stekker of aansluitklemmen, niet met natte handen aan.**
- **Het gebruik van een opzetstuk dat niet door de fabrikant van de acculader wordt aanbevolen of verkocht kan een risico op brand, elektrische schok of letsel aan personen veroorzaken.**
- **Opladen alleen met de lader die door de fabrikant is aangegeven.** Een lader die geschikt is voor een bepaald type accupack kan tot brandgevaar leiden wanneer hij gebruikt wordt met een ander accupack.
- **Misbruik de kabel of de oplader nooit.** Draag de oplader nooit aan de kabel. Trek niet aan de kabel om de stekker uit het stopcontact te halen. Dit kan schade aan de kabel of de oplader, of gevaar op elektrische schokken met zich meebrengen. Vervang beschadigde kabels onmiddellijk.
- **Zorg dat de kabel op een dergelijke wijze wordt gelegd zodat niemand er op kan stappen of over kan struikelen, het niet met scherpe randen of bewegende onderdelen in aanraking komt of het niet onderhevig wordt gesteld aan schade of overmatige spanning.** Dit beperkt het risico op ongewenst vallen, wat tot persoonlijk letsel, schade aan de kabel en een eventuele elektrische schok kan leiden.
- **Houd de kabel en de oplader uit de buurt van warmte om schade aan de behuizing of de interne componenten te voorkomen.**
- **Laat geen benzine, oliën of producten op basis van aardolie, etc. met de kunststof onderdelen in aanraking komen.** Deze materialen bevatten chemicaliën die het kunststof kunnen beschadigen,

verzwakken of vernietigen.

- **Gebruik de lader niet met een beschadigde kabel of stekker, dit kan kortsluiting of elektrische schokken veroorzaken.** Laat de oplader repareren of vervangen door een bekwame reparateur van een EGO servicecentrum indien hij beschadigd is.
- **Gebruik de oplader niet als deze een harde klap heeft gehad, is gevallen of op enige andere wijze is beschadigd.** Breng de oplader naar een bevoegde reparateur voor een elektrische controle om te bepalen of de oplader nog gebruikt kan worden.
- **Demonteer de lader niet.** Breng de oplader naar een bevoegde reparateur wanneer onderhoud of reparatie noodzakelijk is. Een verkeerde hernieuwde montage kan leiden tot gevaar op elektrische schokken of brand.
- **Haal de stekker uit het stopcontact alvorens de oplader te onderhouden of te reinigen, dit beperkt het risico op elektrische schokken.**
- **Haal de stekker uit het stopcontact wanneer u de oplader niet gebruikt.** Dit beperkt het risico op elektrische schokken of schade aan de opladers in geval er metalen voorwerpen in de opening terechtkomen. Dit voorkomt tevens schade aan de oplader bij een plotselinge piekspanning.
- **Risico op elektrische schokken.** Raak het niet geïsoleerde gedeelte van de uitgangsaansluiting of de niet geïsoleerde aansluitklem van de accu niet aan.
- **Bewaar deze instructies.** Raadpleeg de gebruiksaanwijzing indien nodig en gebruik deze om andere personen die dit gereedschap zullen gebruiken te instrueren. Al u dit gereedschap aan iemand anders geeft, doe dan tevens deze gebruiksaanwijzing erbij om verkeerd gebruik en mogelijk letsel te voorkomen.

BELANGRIJKE VEILIGHEIDSLINSTRUCTIES

- **Bewaar deze instructies.** Deze handleiding bevat belangrijke veiligheids- en bedieningsinstructies voor EGO 56V Charger CH3200E.
- **Voordat u de oplader gebruikt, lees alle instructies en waarschuwingen op de acculader, accu en het product dat de accu gebruikt.**

⚠ WAARSCHUWING: Als een elektrisch apparaat wordt gebruikt, volg altijd de basis veiligheidsmaatregelen, waaronder de volgende:

- Om het risico op letsel te beperken, houd toezicht op het apparaat wanneer het in de buurt van kinderen wordt gebruikt.

- Gebruik alleen toebehoren dat door de fabrikant van het product is aanbevolen of wordt verkocht.
- Niet buitenshuis gebruiken.
- Voor een draagbaar apparaat - Om het risico op elektrische schokken te beperken, dompel de oplader niet in water of een andere vloeistof. Plaats of berg het apparaat niet op waar het in een badkuip of lavabo kan vallen.

⚠ OPGELET: Om het risico op letsel te beperken, laad alleen lithium-ion oplaadbare accu's. Andere soorten accu's kunnen barsten en persoonlijk letsel of schade veroorzaken.

NL

SPECIFICATIES

| | |
|--------------------------|--|
| Input lader | 220-240 V~50 Hz, 320 W |
| Uitgang oplader | 4,7 A 56 V |
| Laadduur | 35 minuten voor 2,5 Ah accupack 55 minuten voor 4,0 Ah accupack 70 minuten voor 5,0 Ah accupack 80 minuten voor 6,0 Ah accupack 100 minuten voor 7,5 Ah accupack 130 minuten voor 10 Ah accupack 160 minuten voor 12 Ah accupack |
| Optimale laadtemperatuur | 5°C-40°C |
| Gewicht oplader | 1,12 kg |

BESCHRIJVING

KEN UW LADER (afb. A)

1. Ventilatieopening
2. Led-indicator 2
3. Led-indicator 1
4. Montagesleuf
5. Elektrische contacten
6. Gaten voor wandmontage

GEBUIK

HOE WORDT HET ACCUPACK GELADEN

⚠ WAARSCHUWING: Gebruik de oplader niet buitenshuis of stel deze niet bloot aan natte of vochtige omstandigheden. Water dat de oplader binnendringt, vergroot het risico op elektrische schokken.

⚠ OPMERKING: Lithium-ion accu's worden gedeeltelijk geladen voordat ze worden verzonden. Laad

het accupack volledig op voor de eerste ingebruikname.

1. Sluit de lader aan op de netvoeding (220-240V ~ 50Hz). Led-indicator 1 brandt kort groen en led-indicator 2 brandt tegelijkertijd kort rood, wat aangeeft dat de oplader goed werkt.
2. Breng de uitstekende ribben van het accupack op één lijn met de montagesleuven in de lader; schuif het accupack omlaag op de lader zoals weergegeven in afb. B.
3. De lader communiceert met het accupack om de stand van het accupack te evalueren.
4. Bij het laden van een accupack knippert led-indicator 1 op de lader groen. Voor de BA1400-, BA2800-, BA4200-accupacks knippert de stroomindicator op het accupack achtereenvolgens rood, oranje en groen. Voor de BA1400T, BA2242T, BA2240T, BA2800T, BA3360T, BA4200T, BA5600T en BA6720T accu's. Het laatste segment van de 5-led-indicator op het accupack knippert groen. De ventilator in de

oplader werkt continu om de oplader te koelen.





5. Wanneer het accupack 80% is opgeladen, stopt led-indicator 1 met knipperen en blijft groen terwijl led-indicator 2 groen begint te knipperen.
6. Wanneer het accupack volledig is opgeladen, blijven beide led-indicatoren op de lader groen en gaat de stroomindicator op het accupack uit. Wacht totdat de ventilator tot stilstand is gekomen, verwijder het accupack uit lader en haal de stekker uit het stopcontact.

OPMERKING:

- Een aanzienlijke afname van de gebruiksduur van een volledig opgeladen accupack geeft aan dat de levensduur van het accupack ten einde loopt en dat het accupack moet worden vervangen.
- De lader kan tijdens het laden warm worden, wat normaal is. Laad uw accupack op in een goed geventileerde ruimte.

LED-FUNCTIES VAN DE LADER

Voor BA1400, BA2800, BA4200

| LED-INDICATOR | ACCUPACK | LED-INDICATOR 1 OP DE LADER | LED-INDICATOR 2 OP DE LADER | STROOM-CONTROLE-LAMPJE OP HET ACCUPACK | ACTIE |
|---|--------------------|-----------------------------|-----------------------------|---|--|
|  | Bezig met opladen | Groen knipperend | Uit | Achtereenvolgend rood, oranje en groen knipperend | Opladen (< 80%) |
|  | 80% opgeladen | Groen brandend | Groen knipperend | | Opladen (80% tot 100%) |
|  | Volledig opgeladen | Groen brandend | Groen brandend | Uit | Laden is afgesloten. Onderhoudslading. |
|  | Defect | Uit | Rood knipperend of uit | Uit | Het accupack of de lader is defect. |
|  | Koude/warme accu | Uit | Rood brandend | Uit | Accupack is te warm of te koud. |

Voor BA1400T, BA2240T, BA2242T, BA2800T, BA3360T, BA4200T, BA5600T en BA6720T

| LED-INDICATOR | ACCUPACK | LED-INDICATOR 1 OP DE LADER | LED-INDICATOR 2 OP DE LADER | 5 LED-INDICATOREN OP HET ACCUPACK | ACTIE |
|---------------|--------------------|-----------------------------|-----------------------------|--|--|
| | Bezig met opladen | Groen knipperend | Uit | De laatst brandende led-indicator knippert groen terwijl de vorige continu groen zijn. | Opladen (< 80%) |
| | 80% opgeladen | Groen brandend | Groen knipperend | | Opladen (80% tot 100%) |
| | Volledig opgeladen | Groen brandend | Groen brandend | Uit | Laden is afgesloten. Onderhoudslading. |
| | Defect | Uit | Rood knipperend of uit | Uit | Het accupack of de lader is defect. |
| | Koude/warme accu | Uit | Rood brandend | Uit | Accupack is te warm of te koud. |

NL

EEN WARM OF KOUD ACCUPACK OPLADEN

Als de temperatuur van een accupack dat wordt geladen buiten het normale bereik ligt, blijft led-indicator 2 rood. Laat het accupack afkoelen of op temperatuur komen. Als het laden niet opnieuw wordt gestart wanneer de temperatuur van het accupack weer normaal is, plaats het accupack dan opnieuw.

DEFECT ACCUPACK OF LADER

Als de lader een probleem detecteert, knippert led-indicator 2 rood.

1. Plaats het accupack opnieuw. Probeer een ander accupack als led-indicator 2 weer rood knippert.
2. Als het tweede accupack normaal laadt, voer het defecte accupack dan af (zie de instructies in de handleiding van het accupack).
3. Als een ander accupack hetzelfde probleem vertoont, trek dan de lader uit en wacht totdat de led-indicator 2 uitgaat. Sluit vervolgens de stekker weer aan op de voeding. Als de led op de lader nog steeds een defect aangeeft, is het mogelijk dat de lader defect is.

GATEN VOOR WANDMONTAGE

De lader is voorzien van gaten voor wandmontage voor een eenvoudige opslag (afb. A-6). Installeer twee schroeven in de muur op 101,6 mm afstand van elkaar. Gebruik schroeven die voldoende sterk zijn om het gecombineerde gewicht van de lader en het accupack te dragen.

Om te voorkomen dat het accupack eruit valt, moet u de lader in een verticale richting ophangen.

ONDERHOUD

WAARSCHUWING: Om ernstig persoonlijk letsel te voorkomen, moet u het accupack uit het gereedschap halen voordat u het reinigt of onderhoud uitvoert.

WAARSCHUWING: In geval van een reparatie mag u uitsluitend identieke EGO reserveonderdelen gebruiken. Het gebruik van andere onderdelen kan gevaar opleveren of schade aan het product veroorzaken. Om een continue veiligheid en betrouwbaarheid te waarborgen, laat alle reparaties uitvoeren door een bekwame reparateur in een EGO servicecentrum.

WAARSCHUWING: Het wordt niet aanbevolen om droge perslucht te gebruiken om de oplader schoon te maken. Als dit de enige manier is om te reinigen, draag dan een veiligheidsbril of veiligheidsbril met zijschermen. Als het een stoffig proces is, draag dan een stofmasker.

WAARSCHUWING: Als de kabel is beschadigd, moet het worden vervangen door de fabrikant, zijn klantenservice of gelijksoortig gekwalificeerde personen om gevaar te vermijden.

ALGEMEEN ONDERHOUD

Vermijd het gebruik van oplosmiddelen bij het reinigen van plastic onderdelen, omdat de meeste kunststoffen gevoelig zijn voor schade door verschillende soorten commerciële oplosmiddelen. Gebruik een schone doek voor het verwijderen van vuil, stof, olie, vet, etc.

⚠ WAARSCHUWING: Zorg dat remvloeistoffen, benzine, producten op basis van aardolie, oliën, etc. op geen enkel moment in aanraking komen met de kunststof onderdelen. Chemicaliën kunnen de kunststof onderdelen beschadigen, verzwakken of vernietigen en ernstig persoonlijk letsel veroorzaken.

NL

⚠ WAARSCHUWING: In geval van een reparatie mag u uitsluitend identieke EGO reserveonderdelen gebruiken. Het gebruik van andere onderdelen kan gevaar opleveren of schade aan het product veroorzaken. Om een continue veiligheid en betrouwbaarheid te waarborgen, laat alle reparaties uitvoeren door een bekwame reparateur in een EGO servicecentrum.

Het milieu beschermen



Gooi geen elektrische apparatuur, gebruikte batterijen en laders weg via het huishoudelijk afval! Geef dit product af bij een geautoriseerd recyclingbedrijf en zorg dat het apart kan worden ingezameld.

Elektrisch gereedschap moet worden afgegeven voor een milieuvriendelijke recycling.

DER SPEK
MACHINES * TER AAR

PROBLEEMOPLOSSING

| PROBLEEM | OORZAAK | OPLOSSING |
|---|--|--|
| De oplader werkt niet. Led-indicator 2 knippert rood. | Het accupack of de lader werkt niet goed of de verbinding tussen het accupack en de oplader is slecht. | <ul style="list-style-type: none">■ Plaats het accupack opnieuw.■ Probeer een ander accupack.■ Trek de stekker van de lader uit het stopcontact, wacht tot led-indicator 2 uitgaat en steek de stekker vervolgens weer in het stopcontact. |
| De lader werkt niet en led-indicator 2 brandt permanent rood. | Het accupack is te warm of te koud. | Laat het accupack afkoelen of op temperatuur komen. Als het laden niet opnieuw wordt gestart wanneer de temperatuur van het accupack weer normaal is, plaats het accupack dan opnieuw. |

NL

GARANTIE

EGO GARANTIEBELEID

Bezoek alstublieft de website egopowerplus.com voor de volledige voorwaarden van het EGO garantiebeleid.

KEES VAN DER SPEK
TUIN EN PARKMACHINES ★ TER AAR

LÆS ALLE ANVISNINGER!



LÆS BRUGERVEJLEDNINGEN

⚠ Resterende risiko! Folk med elektroniske enheder, såsom pacemakere, skal spørge deres læge til råds, før de bruger dette produkt. Betjening af elektrisk udstyr i umiddelbar nærhed af et hjerte pacemaker kan forårsage forstyrrelser eller svigt af pacemakeren.

⚠ ADVARSEL: For at sikre sikkerhed og pålidelighed, bør alle reparationer udføres af en kvalificeret servicetekniker.

⚠ ADVARSEL: Dette apparat kan bruges af børn i alderen fra 8 år og derover og personer med nedsatte fysiske, sensoriske eller mentale evner eller manglende erfaring og viden, hvis de er blevet vejledt eller instrueret i brugen af apparatet på en sikker måde og forstår farerne forbundet hermed. Børn må ikke lege med apparatet. Rengøring og brugervedligeholdelse må ikke foretages af børn uden opsyn.

SIKKERHEDSSYMBOLER

Formålet med sikkerheds- symboler er at tiltrække din opmærksomhed på mulige farer. Du skal være meget opmærksom på sikkerhedssymbolerne og forklaringerne til dem og lære at forstå dem. Symbolernes advarsler fjerner ikke i sig selv eventuelle farer. De anvisninger og advarsler, de giver ingen erstatninger for ordentlig forebyggelse af ulykker foranstaltninger.

⚠ ADVARSEL: Sørg for at læse og forstå alle sikkerhedsanvisninger i denne brugsanvisning, inklusive alle sikkerhedssymboler, såsom "FARE", "ADVARSEL" og "FORSIGTIG", før du bruger dette værktøj. Hvis anvisningerne nedenfor ikke følges, kan det føre til elektrisk stød, brand og/eller alvorlig personskade.

SIKKERHEDSANVISNINGER

Denne side viser og beskriver sikkerhedssymboler, der kan være på dette produkt. Læs, forstå og følg alle anvisninger på maskinen, før du forsøger at samle og betjene.



Sikkerhedsadvarsel

Forholdsregler omkring din sikkerhed

| | | |
|-----|------------------------|---|
| | Læs brugsvejledningen | For at mindske risikoen for skader skal brugeren læse brugsanvisningen. |
| | Indendørs brug | Brug kun denne enhed indendørs |
| | Klasse II Konstruktion | Dobbeltisoleret konstruktion |
| | Sikringsindsatser | Mini-sikringsindsats med forsinkelse |
| | CE | Dette produkt er i overensstemmelse med gældende EU-direktiver. |
| | UKCA | Overensstemmelse i Storbritannien |
| | WEEE | Elektriske affaldsprodukter må ikke bortskaffes sammen med husholdningsaffald. Tag det til en godkendt genbrugsplads. |
| V | Volt | Spænding |
| A | Ampere | Strøm |
| Hz | Hertz | Frekvens (cyklusser per sekund) |
| W | Watt | Effekt |
| min | Minutter | Tid |
| | Vekselstrøm (AC) | Strømtype |
| | Jævnstrøm (DC) | Spændingstype eller egenskab |

⚠ ADVARSEL: Læs og forstå alle vejledningerne. Hvis du ikke følger alle vejledningerne, der er anført nedenfor, kan det medføre elektrisk stød, brand og/eller alvorlig personskade.

SIKKERHED PÅ ARBEJDSPLADSEN

- **Hold arbejdsområdet rent og godt oplyst Et rodet eller mørkt område kan føre til ulykker.**
- **Brug ikke EGO-opladeren i eksplosive miljøer, såsom ved tilstedeværelse af brændbare væsker, gasser eller støv.** En oplader kan skabe en gnist, som kan antænde støv eller dampe.

SIKKERHED OMKRING ELEKTRICITET

- **Stikket på elværktøjet skal passe i stikkontakten.** Stikket må på ingen måde ændres. Brug ikke adapterstik sammen med jordede elværktøjer. Uændrede stik, der passer til kontakterne, nedsætter risikoen for elektrisk stød.

- **Opladeren må ikke udsættes for regn eller våde forhold.** Vand kommer ind i opladeren øger risikoen for elektrisk stød.
- **Ledningen må ikke mishandles.** Brug aldrig ledningen til at bære eller trække opladeren eller trække stikket ud. Hold ledningen væk fra varme, olie, skarpe kanter eller bevægelige dele. Beskadede eller sammenfildrede ledninger, øger risikoen for elektrisk stød.
- **Undgå kropskontakt med jordforbundne overflader, såsom rør, radiatorer, komfurer og køleskabe.** Der er øget risiko for elektrisk stød, hvis din krop er jordforbundet.
- **Når et elværktøj bruges udendørs, skal der bruges en forlængerledning, der er egnet til udendørs brug.** Brug af en egnet ledning til udendørs brug, reducerer risikoen for elektrisk stød.
- EGO-opladeren kan oplade de EGO-lithium-ion-batterier, der er anført i fig. B
- Opladeren må kun bruges med genopladelige li-ion-batteripakker på 56 V jævnstrøm (DC) op til 12,0 Ah. Andre typer batterier kan springe og forårsage personskade eller skade.

SERVICE

- **Få din oplader serviceret af en kvalificeret tekniker, og brug kun originale reservedele.** Dette vil sikre, at opladeren fortsat er sikker.
- **Ved service af en oplader må der kun bruges originale reservedele. Følg anvisningerne i afsnittet i denne manual vedligeholdelse.** Anvendelse af uautoriserede dele eller manglende overholdelse af vedligeholdelsesanvisningen kan give risiko for stød eller personskade.

SIKKERHEDSREGLER FOR OPLADER

⚠ FORSIGTIG: For at mindske risikoen for elektrisk stød eller beskadigelse af oplader og batteri, oplades kun de genopladelige lithium-ion-batterier, der er specifikt angivet i oplysningerne til din oplader. Andre typer batterier kan springe og forårsage personskade eller skade.

Dette apparat er ikke beregnet til brug af personer (herunder børn) med nedsat fysisk, sensorisk eller psykisk funktionsevne, eller manglende erfaring og viden, medmindre de er blevet vejledt eller instrueret i brugen af apparatet af en person med ansvar for deres sikkerhed.

- **Før du bruger batteriopladeren, skal du læse alle anvisninger og advarselsmarkeringer i denne vejledning og på batteriets oplader, batteriet og det**

produkt, som batteriet anvendes til, for at forhindre fejlbrug af produkter og mulige skader.

- **Brug ikke opladeren udendørs eller udsætte det for vådt eller fugtigt betingelser.** Vand kommer ind i opladeren øger risikoen for elektrisk stød.
- **Benyt ikke opladeren, herunder opladerens stik og opladerens poler med våde hænder.**
- **Anvendelse af et stykke tilbehør, der ikke anbefales eller sælges af fabrikanten af batterioplader, kan medføre risiko for brand, elektrisk stød eller personskade.**
- **Genoplad kun med opladeren er angivet af fabrikanten.** Hvis en oplader, der er egnet til én slags batteri, bruges med en anden slags batteri, kan det føre til brand.
- **Mishandl ikke ledningen eller opladeren.** Brug aldrig ledningen til at bære opladeren i. Træk ikke i opladerens ledning for at trække stikket ud af en stikdåse. Skader på ledningen eller opladeren kan forekomme og skabe fare for elektrisk stød. Udskift straks beskadede ledninger.
- **Sørg for, at ledningen er placeret således, at man ikke træder på den, falder over den, og at den går hen over skarpe kanter eller bevægelige dele, eller på anden måde udsættes for skade eller belastning.** Dette vil reducere risikoen for faldulykker, som kan forårsage personskader og skader på ledningen, som derefter kan resultere i elektrisk stød.
- **Hold ledningen og opladeren væk fra varme for at forhindre skader på hus eller indvendige dele.**
- **Lad ikke benzin, olier, oliebaseerede produkter, osv. komme i kontakt med plastdele.** Disse materialer indeholder kemikalier, der kan skade, svække eller ødelægge plast.
- **Brug ikke opladeren med beskadiget ledning eller stik, da det kan forårsage kortslutning og elektrisk stød.** Få opladeren repareret eller udskiftet på et EGO-servicecenter, hvis den er beskadiget.
- **Brug ikke opladeren, hvis den har fået et kraftigt slag, været tabt eller på anden måde er beskadiget.** Bring den til en autoriseret servicetekniker, der kan undersøge det elektriske system og afgøre, om opladeren er i orden.
- **Skil ikke opladeren ad.** Bring den til en autoriseret servicetekniker, når service eller reparation er påkrævet. Hvis den samles forkert, kan det give risiko for elektrisk stød eller brand.
- **Tag opladeren ud af stikkontakten, før du**

DK

forsøger at udføre vedligeholdelse eller rengøring, for at reducere risikoen for elektrisk stød.

- **Afbryd opladeren ved strømforsyningen, når den ikke er i brug.** Dette vil mindske risikoen for elektrisk stød eller beskadigelse af opladeren, hvis metalgenstande skulle falde ind i åbningen. Det vil også hjælpe med at forhindre skader på opladeren under et strømstød.
- **Fare for elektrisk stød.** Rør ikke ved den uisolerede del af udgangsstik eller uisolerede batteripol.
- **Gem disse vejledninger.** Brug dem regelmæssigt, og brug dem til at instruere andre, der skal bruge dette værktøj. Hvis du låner nogen dette værktøj, skal du sørge for de får disse vejledninger med, så de også undgår fejlbrug af produktet og mulige personskader.

DK

VIGTIGE SIKKERHEDSVEJLEDNINGER

- **Gem disse vejledninger.** Denne vejledning indeholder vigtige sikkerheds- og betjeningsvejledninger til EGO 56V opladeren CH3200E.
- **Før du bruger batterioppladeren, skal du læse alle instruktioner og advarende markeringer på batterioppladeren, batteriet og produktet, som batteriet bruges til.**

⚠ ADVARSEL: Ved brug af elektriske apparater, bør grundlæggende forholdsregler altid følges, herunder følgende.

- For at reducere risikoen for skader, er det nødvendigt med nøje opsyn, når et apparat bruges i nærheden af børn.
- Brug kun tilbehør anbefalet eller solgt af fabrikanten.
- Brug den ikke udendørs.
- Ved et bærbart apparat - For at mindske risikoen for elektrisk stød må man ikke putte opladeren i vand eller anden væske. Stil eller opbevar ikke apparatet, hvor det kan falde eller blive trukket ind i en balje eller vask.

⚠ FORSIGTIG: For at mindske risikoen for skader, må der kun oplades genopladelige lithium-ion-batterier. Andre typer batterier kan springe og forårsage personskade eller skade.

SPECIFIKATIONER

| | |
|----------------|--|
| Oplader Input | 220-240 V~50 Hz, 320 W |
| Oplader Udgang | 4,7 A 56 V  |

| | |
|------------------------------|---|
| Opladningstid | 35 minutter ved brug af 2,5 Ah batteripakker 55 minutter ved brug af 4,0 Ah batteripakker 70 minutter ved brug af 5,0 Ah batteripakker 80 minutter ved brug af 6,0 Ah batteripakker 100 minutter ved brug af 7,5 Ah batteripakker 130 minutter ved brug af 10 Ah batteripakker 160 minutter ved brug af 12 Ah batteripakker |
| Optimal opladningstemperatur | 5°C-40°C |
| Oplader Vægt | 1,12 kg |

BESKRIVELSE

KEND DIN OPLADER (fig. A)

1. Port til køleluft
2. LED-indikator 2
3. LED-indikator 1
4. Monteringsrille
5. elektriske kontakter
6. Huller til opsætning på vægge

BETJENING

SÅDAN OPLADES BATTERIPAKKEN

⚠ ADVARSEL: Brug ikke opladeren udendørs eller udsætte det for vådt eller fugtigt betingelser. Vand kommer ind i opladeren øger risikoen for elektrisk stød.

BEMÆRK: Litium-ion-batteripakker oplades delvist før forsendelse. Før de bruges for første gang, skal de oplades helt.

1. Slut opladeren til strømforsyningen (220-240V - 50Hz). Lysindikator 1 lyser kortvarigt grøn og lysindikator 2 lyser kortvarigt rød på samme tid, hvilket betyder, at opladeren virker ordentligt.
2. Flugt de hævede ribber på batteripakken med monteringsrillerne i opladeren; skub batteriet ned på laderen som vist i fig. B.
3. Opladeren vil kommunikere med batteripakken for at vurdere af batteripakkens tilstand.

4. Når en batteripakke oplades, blinker lydindikator 1 på opladeren grøn. Ved brug af batteripakkerne BA1400, BA2800, BA4200 blinker strømindikatorene på batteripakken rød, orange og grøn i denne rækkefølge. Ved brug af batteripakkerne BA1400T, BA2242T, BA2240T, BA2800T, BA3360T, BA4200T, BA5600T og BA6720T. Den sidste del på de 5 lysindikatorer på batteripakken blinker grøn. Ventilatoren i opladeren kører hele tiden for, at køle opladeren.
5. Når batteripakken er ladet 80 % op, holder lysindikator 1 op med at blinke og lyser grøn, og lysindikator 2 begynder at blinke grøn.
6. Når batteripakken er ladet helt op, lyser begge lysindikatorer på opladeren grøn, og strømindikatorene på batteripakken slukker. Vent, indtil køleventilatoren stopper, tag batteripakken ud af opladeren, og afbryd opladeren fra strømforsyningen.

BEMÆRK:

- Hvis driftstiden på et fuldt opladet batteripakke forkortes, er batteriets levetid ved at være slut, og at batteripakken skal udskiftes.
- Opladeren kan blive varm under opladning, hvilket er normalt. Batteripakken skal lades op i et godt ventileret område.

DK

OPLADERENS LED-FUNKTIONER

Til BA1400, BA2800, BA4200

| LYSINDIKATOR | BATTERIPAKKE | LYSINDIKATOR 1 PÅ OPLADEREN | LYSINDIKATOR 2 PÅ OPLADEREN | STRØMINDIKATOR PÅ BATTERIPAKKEN | HANDLING |
|--------------|---------------------|-----------------------------|------------------------------|--|---|
| | Lader op | Blinker grøn | Lyser ikke | | Oplader (<80 %) |
| | 80% opladet | Lyser grøn | Blinker grøn | Blinker rød, orange og grøn i denne rækkefølge | Opladning (80 % til 100 %) |
| | Fuldt opladet | Lyser grøn | Lyser grøn | Lyser ikke | Opladningen er færdig. Vedligeholdelsesladning. |
| | Defekt | Lyser ikke | Blinker rød eller er slukket | Lyser ikke | Batteripakken eller opladeren er defekt. |
| | Koldt/varmt batteri | Lyser ikke | Lyser rød | Lyser ikke | Batteripakken er for varm eller for kold. |

Til BA1400T, BA2240T, BA2242T, BA2800T, BA3360T, BA4200T, BA5600T og BA6720T

| LYSINDIKATOR | BATTERIPAKKE | LYSINDIKATOR 1 PÅ OPLADEREN | LYSINDIKATOR 2 PÅ OPLADEREN | 5 LYSINDIKATORER PÅ BATTERIPAKKEN | HANDLING |
|--------------|--------------|-----------------------------|-----------------------------|--|----------------------------|
| | Lader op | Blinker grøn | Lyser ikke | | Oplader (<80 %) |
| | 80% opladet | Lyser grøn | Blinker grøn | Den sidst tændte lysindikator blinker grøn, og den før den lyser grøn. | Opladning (80 % til 100 %) |

| | | | | | |
|--|---------------------|------------|------------------------------|------------|---|
| | Fuldt opladet | Lyser grøn | Lyser grøn | Lyser ikke | Opladningen er færdig. Vedligeholdelsesladning. |
| | Defekt | Lyser ikke | Blinker rød eller er slukket | Lyser ikke | Batteripakken eller opladeren er defekt. |
| | Koldt/varmt batteri | Lyser ikke | Lyser rød | Lyser ikke | Batteripakken er for varm eller for kold. |

DK
Opladning af et varmt eller koldt batteri PACK

Hvis temperaturen på en batteripakken, der oplades, er uden for det normale område, lyser lysindikator 2 rød. Køl batteripakken ned eller varm den op. Hvis opladningen ikke starter igen, når temperaturen på batteripakken bliver normal igen, skal batteripakken tages ud og sættes i igen.

DEFEKT batteri eller CHARGER

Hvis opladeren registrerer et problem, blinker lysindikator 2 rød.

1. Tag batteripakken ud og sæt den i igen. Hvis lysindikator 2 blinker rød igen, skal du prøve med en anden batteripakke.
2. Hvis den anden batteripakke oplades normalt, skal den defekte batteripakke bortskaffes (se venligst instruktionerne i vejledningen til batteripakken).
3. Hvis den anden batteripakke heller ikke oplades normalt, skal opladeren afbrydes og du skal vente på, at lysindikator 2 slukker. Sæt derefter stikket i strømforsyningen igen. Hvis lysindikatoren på opladeren stadig viser en defekt, er opladeren muligvis defekt.

HULLER TIL VÆGMONTERING

Opladeren har huller til vægophængning, så den er praktisk at opbevare (fig. A-6). Skru to skruer i væggen med en afstand på 101,6 mm. Brug skruer, der er stærke nok til at bære den samlede vægt af opladeren og batteripakken.

For at undgå, at batteripakken falder af, må opladeren kun hænges lodret.

VEDLIGEHOLDELSE

⚠ ADVARSEL: For at undgå alvorlige personskader, skal batteripakken tages ud af værktøjet før rengøring og vedligeholdelse.

⚠ ADVARSEL: Ved service må der kun bruges originale reservedele fra EGO. Brug af andre reservedele kan medføre fare eller forårsage skader på produktet. For at sikre sikkerhed og pålidelighed, bør alle reparationer udføres af en kvalificeret servicetekniker på et EGO-servicecenter.

⚠ ADVARSEL: Det anbefales ikke at bruge trykluft til rengøring opladeren. Hvis dette er den eneste måde at rengøre den på, skal du sørge for at bruge sikkerhedsbriller eller sikkerhedsbriller med sideskærme. Hvis du gør dette i et støvet miljø, skal du bruge en støvmaske.

⚠ ADVARSEL: Hvis elledningen er beskadiget, skal den udskiftes af fabrikanten, dennes servicerepræsentant eller en tilsvarende kvalificeret fagmand for at undgå enhver risiko.

GENEREL VEDLIGEHOLDELSE

Undgå at bruge opløsningsmidler til rengøring af plastdele, da de fleste plastiktyper ikke kan tåle almindelige opløsningsmidler. Brug rene klude til at fjerne skidt, støv, olie, fedt og lignende.

⚠ ADVARSEL: Lad aldrig bremsevæske, benzin, oliebaseerede produkter, indtrængende olier osv. komme i kontakt med plastdele. Kemikalier kan beskadige, svække og ødelægge plastic, hvilket kan føre til alvorlige personskader.

⚠ ADVARSEL: Ved service må der kun bruges originale reservedele fra EGO. Brug af andre reservedele kan medføre fare eller forårsage skader på produktet. For at sikre sikkerhed og pålidelighed, bør alle reparationer udføres af en kvalificeret servicetekniker på et EGO-servicecenter.

Beskyttelse af miljøet



Elektrisk udstyr, batterioplader og batterier må ikke smides ud sammen med almindelig husholdningsaffald! Tag dette produkt til en autoriseret genbrugsplads, og sørg for at det sendes til genbrug. Elektriske værktøjer skal returneres til et miljøkompatibelt genvindingsanlæg.

DK

KEES VAN DER SPEK
TUIN EN PARKMACHINES ★ TER AAR

FEJLFINDING

| PROBLEM | ÅRSAG | LØSNING |
|--|---|--|
| Opladeren virker ikke. Lysindikator 2 blinker rød. | Batteripakken eller opladeren virker ikke ordentligt, eller forbindelsen mellem batteripakken og opladeren er dårlig. | <ul style="list-style-type: none">■ Tag batteripakken ud og sæt den i igen.■ Prøv en anden batteripakke.■ Tag opladeren ud af stikkontakten, vent indtil lysindikator 2 slukker og sæt derefter stikket i strømforsyningen igen. |
| Opladeren virker ikke, og lysindikator 2 lyser konstant rød. | Batteriet er for varm eller for kold. | Køl batteripakken ned eller varm den op. Hvis opladningen ikke starter igen, når temperaturen på batteripakken bliver normal igen, skal batteripakken tages ud og sættes i igen. |

DK

GARANTI

EGO GARANTI POLITIK

Besøg venligst hjemmesiden egopowerplus.com for fuldstændige vilkår og betingelser for EGO's garantipolitik.

KEES VAN DER SPEK
TUIN EN PARKMACHINES ★ TER AAR

LÄS IGENOM ALLA INSTRUKTIONER!



LÄS IGENOM BRUKSANVISNINGEN

⚠ Dolda risker! Personer med elektroniska enheter såsom pacemaker skall rådfråga sin läkare innan denna produkt används. Användning av elektronisk utrustning i närheten av en pacemaker kan orsaka störningar eller fel på pacemakern.

⚠ VARNING: För att garantera en säker och pålitlig användning måste alla reparationer utföras av en kvalificerad servicetekniker.

⚠ VARNING: Denna apparat kan användas av barn från 8 år och uppåt och av personer med nedsatt fysisk, sensorisk eller mental förmåga, eller av personer som saknar erfarenhet och kunskap under förutsättningen att de övervakas eller mottagit instruktioner för säker användning av apparaten och är medvetna om riskerna. Barn får inte leka med apparaten. Rengöring och underhåll får inte utföras av barn utan tillsyn.

SÄKERHETSSYMBOLER

Syftet med säkerhetssymboler är att uppmärksamma eventuella faror. Säkerhetssymbolerna och förklaringarna av dessa kräver din fullständiga uppmärksamhet och förståelse. Symbolvarningarna i sig eliminerar inte några faror. Instruktionerna och varningarna som ges är inte något substitut för korrekta åtgärder för förhindrande av olyckor.

⚠ VARNING: Var noga med att läsa och förstå alla säkerhetsinstruktioner i denna bruksanvisning, inklusive alla varningssymboler som t.ex. **“FARA!”**, **“VARNING!”** och **“FÖRSIKTIGHET!”** innan du använder detta verktyg. Underlåtenhet att läsa alla instruktioner som listas nedan kan resultera i elektrisk stöt, brand och/eller allvarlig personskada.

SÄKERHETSINSTRUKTIONER

Denna sida framställer och beskriver säkerhetssymboler som kan visas på denna produkt. Läs igenom, förstå och följ alla instruktioner på maskinen innan försök görs att montera och hantera den.

| | | |
|--|---------------|--|
| | Säkerhetslarm | Försiktighetsåtgärder som berör din säkerhet |
|--|---------------|--|

| | | |
|-----|-----------------------------|---|
| | Läs igenom bruksanvisningen | För att minska risken för skador måste användaren läsa bruksanvisningen. |
| | Inomhusbruk | Använd endast denna enhet inomhus |
| | Klass II konstruktion | Konstruktion med dubbel isolering |
| | Säkringslänkar | Miniatyr säkringslänk med tidsfördröjning |
| | CE | Denna produkt är i enlighet med gällande EG-direktiv. |
| | UKCA | Brittisk överensstämmelse bedömd |
| | WEEE | Förbrukade elektriska produkter får inte kastas i hushållsoporna. Lämnas in till en auktoriserad återvinningsstation. |
| V | Volt | Spänning |
| A | Ampere | Ström |
| Hz | Hertz | Frekvens (cykler per sekund) |
| W | Watt | Effekt |
| min | Minuter | Tid |
| | Växelström | Typ av ström |
| | Likström | Typ eller karakteristisk av ström |

SE

⚠ VARNING: Läs igenom och förstå alla instruktioner. Underlåtenhet att följa alla instruktioner som listas nedan kan resultera i elektriska stötar, brand och/eller allvarliga personskador.

ARBETSPLATSSÄKERHET

- **Håll arbetsområdet rent och väl upplyst.**
Belamrade eller mörka områden inbjuder till olyckor.
- **Använd inte EGO-laddaren i explosiva miljöer som t.ex. i närvaron av brandfarliga vätskor, gaser eller damm.** En laddare kan bilda en gnista, som kan antända damm eller ångor.

ELEKTRISK SÄKERHET

- **Elverktygets kontakter måste matcha uttaget.** Modifiera aldrig kontakten på något sätt. Använd inte någon adapterkontakt med motordrivna verktyg som är jordade. Stickkontakter som inte modifierats och passar i eluttaget minskar risken för elektriska stötar.

- **Utsätt inte laddaren för regn eller våta förhållanden.** Om vatten tränger in i laddaren ökar risken för elektriska stötar.
- **Vanvårda inte sladden.** Använd aldrig kabeln för att bära, släpa eller dra ut laddaren. Håll kabeln borta från värme, olja, skarpa kanter eller rörliga delar. Skadade eller tilltrasslade sladdar ökar risken för elektrisk stöt.
- **Undvik kroppskontakt med jordade ytor som t.ex. rör, element, spisar och kylskåp.** Risken för elektriska stötar ökar om din kropp är jordad.
- **Vid användning av motordrivna verktyg utomhus, använd en förlängningskabel som är avsedd för utomhusbruk.** Användning av en sladd som passar för utomhusanvändning minskar risken för elektrisk stöt.
- EGO-laddaren kan ladda de EGO litium-jon-batteripaket som listas i bild B:
- Ladda endast 56V d.c., max.12.0 Ah
Uppladdningsbara batteripaket av Li-ion-typ. Övriga batterityper kan spricka och orsaka skada på person eller egendom.

SERVICE

- **Lämna in din laddare för service hos en kvalificerad servicetekniker som endast använder identiska utbytesdelar.** Det säkerställer att laddarens skick underhålls.
- **Vid service av laddaren, används endast identiska utbytesdelar. Följ instruktionerna i avsnittet "Underhållning" i denna bruksanvisning.** Användning av otillåtna delar eller underlåtenhet att följa underhållsinstruktioner kan orsaka elektriska stötar eller personsador.
- **Se till att kabeln är placerad så att ingen trampar eller snubblar på den, inte kommer i kontakt med skarpa kanter eller rörliga delar, eller på något sätt utsätts för skada eller slitage.** Detta minskar risken för att enheten oavsiktligt rivs ner, vilket kan orsaka skada på person och kabel, vilket i sin tur kan leda till elektriska stötar.
- **Håll kabeln och laddaren borta från värme för att förhindra skador på höljet eller de interna delarna.**

SÄKERHETSREGLER FÖR LADDAREN

⚠ FÖRSIKTIGHET: För att minska risken för elektriska stötar eller skada laddaren och batteriet, ladda endast dessa uppladdningsbara litium-jon-batteriet som anges specifikt på laddarens etikett. Övriga batterityper kan spricka och orsaka skada på person eller egendom.

Denna apparat är inte avsedd för personer (inklusive barn) med nedsatt fysisk, sensorisk eller mental förmåga, eller av personer som saknar erfarenhet och kunskap såvida de inte övervakas eller mottagit instruktioner för användning av en person som är ansvarig för deras säkerhet.

- **Innan batteriladdaren används, läs igenom** alla instruktioner och varningsmarkeringar i denna bruksanvisning och på batteriladdaren, batteriet och produkten vid användning av batteriet för att förhindra

felaktig användning av produkten och eventuell skada på person eller egendom.

- **Använd inte laddaren utomhus och utsätt den inte för våta eller fuktiga förhållanden.** Om vatten tränger in i laddaren ökar risken för elektriska stötar.
- **Hantera inte laddaren, inklusive dess stickkontakt och batterikontakter med våta händer.**
- **Om ett tillbehör som inte rekommenderas eller säljs av batteriladdarens tillverkare används kan det resultera i brand, elektriska stötar eller personsador.**
- **Ladda endast med den laddare som rekommenderas av tillverkaren.** En laddare som är lämplig för en typ av batteripaket kan skapa en risk för brand när den används med ett annat batteripaket.
- **Hantera inte kabeln eller laddaren vårdslöst.** Bär aldrig laddaren via kabeln. Dra inte i laddarens kabeln för att dra ut dess stickkontakt från eluttaget. Skada på kabeln eller laddaren kan inträffa och skapa en risk för elektriska stötar. Byt omedelbart ut skadade kablar.
- **Låt inte bensen, oljor eller petroleumbaserade produkter osv. komma i kontakt med plastdelarna.** Dessa material innehåller kemikalier som kan skada, försvaga eller förstöra plast.
- **Använd inte laddaren med en skadad kabel eller stickkontakt. Det kan orsaka kortslutning och elektriska stötar.** Om skadad, låt en auktoriserad servicetekniker på ett EGO-servicecenter reparera eller byta ut den.
- **Använd inte laddaren om den mottagit en kraftig stöt, tappats i golvet eller skadats på något annat sätt.** Ta den till en auktoriserad servicetekniker för en elektrisk kontroll som fastställer om laddaren är i ett bra skick.
- **Montera inte isär laddaren.** Lämna in den till en auktoriserad servicetekniker när service eller reparation krävs. En felaktig montering kan leda till risk

för elektriska stötar eller brand.

- **Dra ut laddaren ur eluttaget innan underhållning eller rengöring utförs för att minska risken för elektriska stötar.**
- **Koppla ur laddaren från eluttaget när enheten inte används.** Detta minskar risken för elektriska stötar eller skada på laddaren om metallobjekt faller ner i öppningen. Det hjälper även till att förhindra skada på laddaren vid strömavbrott.
- **Risk för elektrisk stöt.** Vidrör inte de oisolerade delarna av utgångsanslutningen eller oisolerade batterikontakter.
- **Spara dessa instruktioner.** Läs igenom dem regelbundet och använd dem för att instruera andra som kan komma att använda detta verktyg. Om du lånar ut detta verktyg till någon, se även till att låna ut dessa instruktioner för att förhindra att produkten används felaktigt eller orsakar eventuella personskador.

VIKTIGA SÄKERHETSINSTRUKTIONER

- **Spara dessa instruktioner.** Denna bruksanvisning innehåller viktiga säkerhets- och driftsinstruktioner för EGO 56V laddare CH3200E.
- **Innan batteriladdaren används, läs igenom alla instruktioner och varningsmarkeringar på batteriladdaren, batteriet och produkten som använder batteriet.**

⚠ VARNING: Vid användning av elektriska apparaten, följ alltid de allmänna försiktighetsåtgärderna, inklusive följande.

- För att minska risken för personskador krävs en noggrann övervakning när apparaten används i närheten av barn.
- Använd endast tillbehör som rekommenderas eller säljs av tillverkaren.
- Använd inte produkten utomhus.
- För bärbara apparater – För att minska risken för elektriska stötar, sänk inte ner laddaren i vatten eller någon annan vätska. Undvik att placera eller förvara apparaten på en plats där den kan falla ner eller dras ner i ett badkar eller handfat.

⚠ FÖRSIKTIGHET: För att minska risken för personskador, ladda endast uppladdningsbara litiumjon-batterier. Övriga batterityper kan spricka och orsaka skada på person eller egendom.

SPECIFIKATIONER

| | |
|-----------------------------|--|
| Laddare ineffekt | 220-240 V ~ 50 Hz, 320 W |
| Laddare uteffekt | 4.7A 56 V |
| Laddningstid | 35 minuter för 2,5 Ah batteri 55 minuter för 4,0 Ah batteri 70 minuter för 5,0 Ah batteri 80 minuter för 6,0 Ah batteri 100 minuter för 7,5 Ah batteri 130 minuter för 10 Ah batteri 160 minuter för 12 Ah batteri |
| Optimal laddningstemperatur | 5°C - 40°C |
| Laddarens vikt | 1,12 kg |

SE

BESKRIVNING

LÄRA KÄNNA DIN LADDARE (bild A)

1. Kyningsport
2. LED-indikator 2
3. LED-indikator 1
4. Monteringsspår
5. Elektriska kontakter
6. Hål för väggmontering

DRIFT

HUR MAN LADDAR BATTERIPAKET

⚠ VARNING: Använd inte laddaren utomhus och utsätt den inte för våta eller fuktiga förhållanden. Om vatten tränger in i laddaren ökar risken för elektriska stötar.

⚠ MEDDELANDE: Litiumjonbatterier laddas delvis före leverans. Innan det används för första gången, ladda batteripaketet fullt.

1. Anslut laddaren till ett eluttag (220-240 V/50 Hz). LED-indikator 1 lyser kort grönt och LED-indikator 2 lyser kort rött samtidigt, vilket indikerar att laddaren fungerar korrekt.
2. Rikta in de upphöjda listerna på batteripaketet med monteringsspåren på laddaren; skjut ner batteripaketet i laddaren enligt bild B.
3. Laddaren kommer att kommunicera med batteripaketet för att utvärdera batteripaketets status.

- När du laddar ett batteri blinkar LED-indikator 1 på laddaren grönt. För batteripaketen BA1400, BA2800, BA4200 blinkar strömindikatorn på batteripaketet rött, orange och grönt i följd. För batteripaketen BA1400T, BA2242T, BA2240T, BA2800T, BA3360T, BA4200T, BA5600T och BA6720T. Det sista segmentet av 5-LED-indikatorn på batteripaketet kommer att blinka grönt. Laddarfläkten arbetar kontinuerligt för att kyla ner batteripaketet.
- När batteriet är 80 % laddat slutar LED-indikator 1 att blinka och förblir grön medan LED-indikator 2 börjar blinka grönt.
- När batteriet är fulladdat förblir båda LED-indikatorerna på laddaren gröna och strömindikatorn på batteripaketet slocknar. Vänta tills kylfläktarna stannat, ta ut batteripaketet från laddaren och koppla ur laddaren från eluttaget.

MEDELANDE:

- En betydande minskning av drifttiden för ett fulladdat batteripaket indikerar att batteriets livslängd går mot sitt slut och att batteriet måste bytas ut.
- Laddaren kan bli varm under laddning, vilket är normalt. Ladda batteriet i ett väl ventilerat område.

LADDARENS LED-FUNKTIONER

SE För BA1400, BA2800, BA4200

| LED-INDIKATOR | BATTERIPAKET | LED-INDIKATOR 1 PÅ LADDAREN | LED-INDIKATOR 2 PÅ LADDAREN | STRÖMINDIKATOR PÅ BATTERIPAKETET | ÅTGÄRD |
|---------------|-----------------------|-----------------------------|-----------------------------|--|--|
| | Laddar | Blinkar grönt | Av | Blinkar rött, orange och grönt i följd | Laddar (<80 %) |
| | 80 % laddad | Fast grönt sken | Blinkar grönt | | Laddning (80 % till 100 %) |
| | Fulladdat | Fast grönt sken | Fast grönt sken | Av | Laddningen är klar. Underhållsladdning. |
| | Defekt | Av | Blinkar rött eller släckt | Av | Batteriet eller laddaren är defekt. |
| | Kallt / varmt batteri | Av | Fast Röd | Av | Batteripaketet är för varmt eller kallt. |

För BA1400T, BA2240T, BA2242T, BA2800T, BA3360T, BA4200T, BA5600T och BA6720T

| LED-INDIKATOR | BATTERIPAKET | LED-INDIKATOR 1 PÅ LADDAREN | LED-INDIKATOR 2 PÅ LADDAREN | 5 LED-INDIKATORER PÅ BATTERIET | ÅTGÄRD |
|---------------|--------------|-----------------------------|-----------------------------|---|----------------------------|
| | Laddar | Blinkar grönt | Av | Den sista upplysta LED-indikatorn blinkar grönt medan tidigare är fast gröna. | Laddar (<80 %) |
| | 80 % laddad | Fast grönt sken | Blinkar grönt | | Laddning (80 % till 100 %) |

| | | | | | |
|--|-----------------------|-----------------|---------------------------|----|--|
| | Fulladdat | Fast grönt sken | Fast grönt sken | Av | Laddningen är klar. Underhållsladdning. |
| | Defekt | Av | Blinkar rött eller släckt | Av | Batteriet eller laddaren är defekt. |
| | Kallt / varmt batteri | Av | Fast Röd | Av | Batteripaketet är för varmt eller kallt. |

LADDA ETT VARMT ELLER KALLT BATTERIPAKET

Om temperaturen på ett batteri som laddas ligger utanför det normala intervallet förblir LED-indikator 2 röd. Kyl ner batteriet eller värm upp det. Om laddningen inte startar om när batteriets temperatur återgår till det normala sätter du i batteriet igen.

DEFEKT BATTERIPAKET ELLER LADDARE

Om laddaren upptäcker ett problem blinkar LED-indikator 2 rött.

1. Sätt i batteriet igen. Om LED-indikator 2 blinkar rött igen kan du prova ett annat batteripaket.
2. Om det andra batteriet laddas normalt, kassera det felaktiga batteriet (se instruktionerna i batteripaketets manual).
3. Om ett annat batteri inte kan lösa problemet, koppla ur laddaren och vänta tills LED-indikator 2 slocknar. Anslut sedan kontakten till strömförsörjningen igen. Om LED-lampan på laddaren ännu visar defekt kan det vara fel på laddaren.

HÅL FÖR VÄGGFÄSTE

Laddaren har upphängningshål för praktisk förvaring (bild A-6). Montera två skruvar i väggen 101,6 mm från varandra. Använd skruvar som är tillräckligt starka för att stödja laddarens och batteriets sammanlagda vikt.

För att förhindra att batteriet faller av, häng laddaren endast i vertikal riktning.

UNDERHÅLL

⚠ VARNING: För att undvika allvarliga personsador, var noga med att ta bort batteriet från verktyget före rengöring eller underhåll.

⚠ VARNING: Vid service, används endast identiska utbytesdelar för EGO. Användning av andra delar kan skapa risker eller orsaka produktsador. För att garantera en säker och pålitlig användning måste alla reparationer utföras av en kvalificerad servicetekniker på ett EGO servicecenter.

⚠ VARNING: Det rekommenderas inte att använda tryckluft för att rengöra laddaren. Om detta är det enda sättet att rengöra, var noga med att bära skyddsglasögon eller skyddsglasögon med sidosköldar. Om det är en dammig process, använd en mask som skyddar mot damm.

⚠ VARNING: Om strömkabeln är skadad måste den bytas ut av tillverkaren, dess servicerepresentant eller liknande kvalificerad person för att undvika fara.

ALLMÄNT UNDERHÅLL

Undvik att använda lösningsmedel vid rengöring av plastdelar, eftersom de flesta plaster är mottagliga för skador från olika typer av kommersiella lösningsmedel. Använd en ren trasa för att ta bort smuts, damm, olja, fett etc.

⚠ VARNING: Låt aldrig bromsvätska, bensen, petroleumbaserade produkter, smörjfett osv. komma i kontakt med plastdelarna. Kemikalier kan skada, försvaga eller förstöra plast, vilket kan resultera i allvarliga personsador.

SE



⚠ VARNING: Vid service, används endast identiska utbytesdelar för EGO. Användning av andra delar kan skapa risker eller orsaka produktskador. För att garantera en säker och pålitlig användning måste alla reparationer utföras av en kvalificerad servicetekniker på ett EGO servicecenter.

Skydda miljön



Kasta inte elektrisk utrustning, använt batteri och laddare i hushållssoporna! Ta denna produkt till en auktoriserad återvinnare och gör den tillgänglig för separat insamling. Elektriska verktyg måste returneras till en miljöanpassad återvinningsanläggning.

SE

KEES VAN DER SPEK
TUIN EN PARKMACHINES ★ TER AAR

FELSÖKNING

| PROBLEM | ORSAK | LÖSNING |
|---|---|--|
| Laddaren fungerar inte. LED-indikator 2 blinkar rött. | Batteriet eller laddaren fungerar inte eller anslutningen mellan batteriet och laddaren är dålig. | <ul style="list-style-type: none">▪ Sätt i batteriet igen.▪ Prova ett annat batteripaket.▪ Koppla ur laddaren, vänta tills LED-indikator 2 släcks och anslut sedan kontakten till strömförsörjningen igen. |
| Laddaren fungerar inte och LED Indikator 2 lyser fast rött. | Batteriet är för varmt eller för kallt. | Kyl ner batteriet eller värm upp det. Om laddningen inte startar om när batteriets temperatur återgår till det normala sätter du i batteriet igen. |

SE

GARANTI

EGO GARANTIPOLICY

Besök webbsidan egopowerplus.com för fullständiga villkor för EGO garantipolicy.

KEES VAN DER SPEK
TUIN EN PARKMACHINES ★ TER AAR

LUE KAIKKI OHJEET!



LUE KÄYTTÖOPAS

⚠️ Jäännösriski! Henkilöiden, joilla on sydämentahdistin tai muu vastaava elektroninen laite, tulisi keskustella lääkärin kanssa ennen tämän tuotteen käyttöä. Sähkölaitteiden käyttö sydämentahdistimen lähetyksillä saattaa häiritä tahdistimen toimintaa tai aiheuttaa vakavan toimintahäiriön.

⚠️ VAROITUS: Pätevän huoltoteknikon tulee suorittaa kaikki korjaukset, jotta voidaan taata tuotteen turvallinen ja luotettava käyttö.

FI

⚠️ VAROITUS: Tätä laitetta voivat käyttää yli 8-vuotiaat lapset ja henkilöt, joilla on alentunut fyysinen, aistillinen tai henkinen toimintakyky tai joilla puuttuu kokemusta ja tietoa, vain silloin, jos heitä on neuvottu ja ohjeistettu, miten laitetta tulee turvallisesti käyttää ja jos he ymmärtävät siihen liittyvät vaarat. Lapset eivät saa leikkiä laitteella. Lapset eivät saa puhdistaa tai huoltaa laitetta ilman aikuisen valvontaa.

TURVALLISUUSYMBOLI

Turvallisuussymbolien tarkoituksena on kiinnittää huomiota mahdollisiin vaaroihin. Turvallisuussymbolit ja niiden selitykset on syytä lukea tarkkaan ja ymmärtää perusteellisesti. Varoitussymbolit eivät yksin poista vaaran mahdollisuutta. Niiden antamat ohjeet ja varoitukset eivät korvaa kunnollisia onnettomuuksien ehkäisytoimenpiteitä.

⚠️ VAROITUS: Lue ja ymmärrä tämän käyttöoppaan kaikki turvallisuusohjeet, mukaan lukien kaikki turvallisuusvaroitussymbolit, kuten **"VAARA"**, **"VAROITUS"** ja **"HUOMIO"** ennen laitteen käyttämistä. Alla olevien ohjeiden noudattamatta jättäminen saattaa aiheuttaa sähköiskun, tulipalon ja/tai vakavan henkilövahingon.

TURVALLISUUSOHJEET

Tällä sivulla kuvataan ja esitellään turvallisuussymbolit, jotka saattavat esiintyä tässä tuotteessa. Lue, ymmärrä ja noudata kaikkia laitteen ohjeita ennen kuin yrität koota sen tai käyttää sitä.

| | | |
|--|---------------------|---|
| | Turvallisuushälytys | Varoitimet, jotka liittyvät turvallisuuteesi |
| | Lue käyttöopas | Käyttäjän on luettava käyttöopas loukkaantumisvaaran vähentämiseksi. |
| | Käyttö sisätiloissa | Käytä tätä laitetta vain sisätiloissa |
| | Luokan II laite | Kaksinkertainen eristys |
| | Sulake | Aikaviiveellinen pienoissulake |
| | CE | Tämä tuote vastaa sovellettavia EU-direktiivejä. |
| | UKCA | UK Vaatimustenmukaisuus arvioitu |
| | WEEE | Vanhoja sähkölaitteita ei saa hävittää kotitalousjätteen mukana. Vie laite valtuutettuun kierrätyslaitokseen. |
| | Voltti | Jännite |
| | Ampeeri | Virta |
| | Hertsi | Taajuus (kierrosta sekunnissa) |
| | Wattia | Teho |
| | Minuutti | Aika |
| | Vaihtovirta | Virran tyyppi |
| | Tasavirta | Virran tyyppi tai ominaisuus |

⚠️ VAROITUS: Lue ja ymmärrä kaikki ohjeet. Alla olevien ohjeiden noudattamatta jättäminen saattaa aiheuttaa sähköiskun, tulipalon ja/tai vakavan henkilökohtaisen vamman.

TYÖALUEEN TURVALLISUUS

- **Pidä työalue puhtaana ja hyvin valaistuna.** Sotkuiset tai hämärät alueet aiheuttavat onnettomuuksia.
- **Älä käytä EGO-laturia räjähdysherkässä ympäristössä, kuten esimerkiksi syttyvien nesteiden, höyryjen tai pölyn lähellä.** Laturi saattaa aiheuttaa kipinöitä, jotka voivat sytyttää pölyn tai höyryt.

SÄHKÖTURVALLISUUS

- **Sähkötyökalan pistotulpan on vastattava**

pistorasiaa. Älä ikinä muokkaa pistotulppaa millään tavalla. Älä käytä minkäänlaisia sovintipistotulppia maadoitettujen sähkötyökalujen kanssa. Muokkaamattomat pistotulpat ja niihin sopivat pistorasiat vähentävät sähköiskun vaaraa.

- **Älä altista laturia sateelle tai kosteille olosuhteille.** Laturiin joutuva vesi lisää sähköiskun riskiä.
- **Älä väärinkäytä johtoa.** Älä ikinä käytä johtoa laturin kantamiseen, vetämiseen tai pistokkeesta irrottamiseen. Pidä johto poissa tulen, öljyn, terävien reunojen tai liikkuvien osien läheltä. Vahingoittuneet tai sotkeutuneet johdot lisäävät sähköiskun vaaraa.
- **Vältä maadoitettuihin pintoihin, kuten putkiin, pattereihin, liesiin tai jääkaappeihin, koskemista.** Sähköiskun riski kasvaa, jos kehosi on maadoitettu.
- **Kun käytät sähkötyökalua ulkona, käytä ulkokäyttöön tarkoitettua jatkojohtoa.** Ulkokäyttöön tarkoitettu jatkojohdon käyttö vähentää sähköiskun riskiä.
- EGO-laturilla voi ladata kuvassa B lueteltuja EGO-litium-ioniakkuja:
- Lataa vain 56 V DC, maks. 12.0 Ah Li-ion-tyyppisiä ladattavia akkuja. Muunlaiset akut saattavat räjähtää ja aiheuttaa henkilövammoja ja vahinkoja.

HUOLTO

- **Huollata laturisi asiantuntevalla korjaajalla, joka käyttää vain identtisiä varaosia.** Näin varmistetaan, että laturi pysyy yhtä turvallisena kuin aiemmin.
- **Kun huollat laturia, käytä vain identtisiä varaosia. Noudata tämän oppaan Kunnossapito-osion ohjeita.** Muiden kuin hyväksytyjen osien käyttö tai huolto-ohjeiden noudattamatta jättäminen saattaa aiheuttaa sähköiskun tai henkilövahingon vaaran.

LATURIN TURVALLISUUSÄÄNNÖT

⚠ HUOMIO: Voit pienentää sähköiskun tai laturin tai akun vahingoittumisen riskiä lataamalla vain sellaisia uudelleenladattavia litium-ioniakkuja, jotka on mainittu laturisi merkinnöissä. Muunlaiset akut saattavat räjähtää ja aiheuttaa henkilövammoja tai vahinkoja.

Tätä laitetta ei ole tarkoitettu henkilöille (mukaan lukien lapset), joilla on alentunut fyysinen, aistillinen tai henkinen toimintakyky tai joilta puuttuu kokemusta ja tietoa, paitsi jos heidän turvallisuudestaan vastuussa oleva henkilö on neuvonut ja ohjeistanut heitä laitteen käytöstä.

- **Ennen kuin käytät akkulaturia,** lue kaikki ohjeet ja varoitusmerkinnät tästä käyttöoppaasta ja akkulaturista, akusta ja akkuja käyttävästä laitteesta laitteiden väärinkäytön ja mahdollisten tapaturmien tai vahinkojen välttämiseksi.
- **Älä käytä laturia ulkona tai altista sitä kosteille tai märillä olosuhteille.** Laturiin joutuva vesi lisää sähköiskun riskiä.
- **Älä käsittele laturia, mukaan lukien laturin pistotulppa ja latausnavat, märin käsin.**
- **Lisäosan, jota akkulaturin valmistaja ei suosittele tai myy, käyttö saattaa aiheuttaa tulipalo-, sähköisku- tai henkilövammariskin.**
- **Lataa vain valmistajan määrittelemällä laturilla.** Laturi, joka sopii yhdentyyppiselle akulle voi aiheuttaa tulipalovaaran, jos sitä käytetään toisenlaisen akun kanssa.
- **Älä väärinkäytä johtoa tai laturia.** Älä ikinä käytä johtoa laturin kantamiseen. Älä irrota pistotulppaa pistokkeesta vetämällä laturin johdosta. Se saattaa vahingoittaa johtoa tai laturia ja aiheuttaa sähköiskuvaaran. Vaihda vahingoittuneet johdot välittömästi.
- **Tarkista, että johto sijaitsee siten, että sen päälle ei voi astua, siihen ei voi kompastua, se ei joudu kosketuksiin terävien reunojen tai liikkuvien osien kanssa tai jollain muulla tavalla vaurioitua tai altistu rasitukselle.** Tämä vähentää tahattoman putoamisen riskiä, joka voi aiheuttaa vammoja ja vahingoittaa johtoa, mikä puolestaan voi johtaa sähköiskuihin.
- **Pidä johto ja laturi etäällä kuumasta, jotta niiden kotelot tai sisäosat eivät vahingoitu.**
- **Älä anna bensiiniin, öljyjen, öljypohjaisten tuotteiden ym. päästä kosketuksiin muoviosien kanssa.** Nämä materiaalit sisältävät kemikaaleja, jotka saattavat vahingoittaa, heikentää tai tuhota muovia.
- **Älä käytä laturia, jossa on viallinen johto tai pistoke. Ne voivat aiheuttaa oikosulun tai sähköiskun.** Korjauta tai vaihdata viallinen laturi valtuutetulla huoltoteknikolla EGO-huoltoliikkeessä.
- **Älä käytä laturia, jos siihen on osunut voimakas isku, se on pudonnut tai vaurioitunut muulla tavalla.** Vie se valtuutetulle huoltoteknikolle sähköjärjestelmän tarkastamiseksi, jotta voidaan varmistaa laturin hyvä käyttökunto.
- **Älä pura laturia.** Vie se valtuutetulle huoltoteknikolle, jos se vaatii huoltoa tai korjausta. Virheellinen kokoaminen voi aiheuttaa sähköiskun tai tulipalon.

- **Irrota laturi pistorasiasta ennen kuin teet minkäänlaisia kunnossapitotoimia tai puhdistat sitä, jotta pienennät sähköiskun vaaraa.**
- **Irrota laturi aina virtalähteestä, kun et käytä sitä.** Näin pienennät sähköiskun tai laturin vioittumisen vaaraa, jos metalliesineitä putoaa sen aukkoon. Se voi myös estää laturin vahingoittumisen virtapiikkiin aikana.
- **Sähköiskun vaara.** Älä koske lähtöliittimen eristämätöntä osaa tai eristämätöntä akun napaa.
- **Säilytä nämä ohjeet.** Lue ohjeet säännöllisesti ja käytä niitä muiden työkalun käyttäjien ohjeistamisessa. Jos lainaat tämän työkalun jollekulle muulle, lainaa samalla myös nämä ohjeet laitteen väärinkäytön ja mahdollisten tapaturmien välttämiseksi.

FI

TÄRKEITÄ TURVALLISUUSOHJEITA

- **Säilytä nämä ohjeet.** Tämä käyttöopas sisältää tärkeitä turvallisuus- ja käyttöohjeita EGO 56 V:n CH3200E-laturille.
- **Ennen kuin käytät akkulaturia, lue kaikki ohjeet ja varoitusmerkinnät akkulaturista, akusta ja akkua käyttävästä laitteesta.**

VAROITUS: Aina, kun käytät sähkölaitetta, noudata seuraavia perusvaroitoimenpiteitä.

- Vammojen välttämiseksi tarkka valvonta on tarpeen, kun laitetta käytetään lasten lähellä.
- Käytä vain valmistajan suosittelemia tai myymiä lisäosia.
- Älä käytä ulkona.
- Kannettavan laitteen tapauksessa: älä laita laturia veteen tai muuhun nesteeseen sähköiskuriskin vähentämiseksi. Älä säilytä laitetta paikassa, edes väliaikaisesti, josta se voi pudota tai sen voi vetää ammeeseen tai altaaseen.

HUOMIO: Lataa vain uudelleenladattavia litiumioniakkuja henkilövahinkojen vaaran vähentämiseksi. Muunlaiset akut saattavat räjähtää ja aiheuttaa henkilövammoja tai vahinkoja.

TEKNISET TIEDOT

| | |
|-------------------------------|---|
| Laturin tuloteho | 220-240 V~50 Hz, 320 W |
| Laturin lähtöteho | 4,7 A 56 V  |
| Latausaika | 35 minuuttia 2,5 Ah:n akulla 55 minuuttia 4,0 Ah:n akulla 70 minuuttia 5,0 Ah:n akulla 80 minuuttia 6,0 Ah:n akulla 100 minuuttia 7,5 Ah:n akulla 130 minuuttia 10 Ah:n akulla 160 minuuttia 12 Ah:n akulla |
| Ihanteellinen latauslämpötila | 5 °C-40 °C |
| Laturin paino | 1,12 kg |

KUVAUS

TUNNE LATURISI (kuva A)

1. Jäähdytysilman portti
2. LED-merkkivalo 2
3. LED-merkkivalo 1
4. Kiinnitysaukko
5. Sähköliittimet
6. Seinäkiinnitysreiät

KÄYTTÖ

MITEN AKKU LADATAAN

VAROITUS: Älä käytä laturia ulkona tai altista sitä kosteille tai märillä olosuhteille. Laturiin joutuva vesi lisää sähköiskun riskiä.

HUOMAUTUS: Litiumioniakut toimitetaan osittain ladattuina. Ennen kuin käytät akkua ensimmäisen kerran, lataa se täyteen.

1. Yhdistä laturi virtalähteeseen (220–240 V, 50 Hz). LED-merkkivalo 1 palaa lyhyesti vihreänä ja LED-merkkivalo 2 palaa lyhyesti punaisena samanaikaisesti, mikä osoittaa, että laturi toimii oikein.
2. Aseta akun urat laturin kiinnitysaukkoihin ja liu'uta akkua alaspäin laturiin, kuten näytetään kuvassa B.
3. Laturi kommunikoi akun kanssa ja arvioi akun kunnon.
4. Kun akkua ladataan, laturin LED-merkkivalo 1 vilkkuu vihreänä. Akuisa BA1400, BA2800, BA4200 akun virran merkkivalo vilkkuu seuraavassa vuorotellen punaisena, oranssina ja vihreänä. Akkuihin BA1400T, BA2242T, BA2240T, BA2800T, BA3360T, BA4200T,

BA5600T ja BA6720T. Akun 5 LED-merkkivalon viimeinen segmentti vilkkuu vihreänä. Laturin tuuletin toimii jatkuvasti jäähdyttääkseen laturia.

5. Kun akku on ladattu 80-prosenttisesti, LED-merkkivalo 1 lakkaa vilkkumasta ja pysyy vihreänä, kun taas LED-merkkivalo 2 alkaa vilkkua vihreänä.
6. Kun akku on ladattu täyteen, molemmat laturin LED-merkkivalot pysyvät vihreinä ja akun virran merkkivalo sammuu. Odota jäähdytystuuletin

pysähtymistä ja poista sitten akku laturista ja irrota laturi virtalähteestä.

HUOMAUTUS:

- Täyteen ladatun akun käyttöajan merkittävä lyheneminen osoittaa, että akun käyttöikä on loppumassa, ja että akku on vaihdettava.
- Laturi saattaa lämmetä latauksen aikana, mikä on normaalia. Lataa akku hyvin ilmastoidussa paikassa.

LATURIN LED-TOIMINNOT



BA1400, BA2800, BA4200

| LED-MERKKIVALO | AKKU | LATURIN LED-MERKKIVALO 1 | LATURIN LED-MERKKIVALO 2 | AKUN VIRRAN MERKKIVALO | TOIMENPIDE |
|----------------|------------------|--------------------------|-------------------------------|--|--------------------------------|
| | Lataus | Vilkkuu vihreänä | Ei pala | Vilkkuu punaisena, oranssina ja vihreänä vuorotellen | Lataus (< 80 %) |
| | 80 % ladattu | Palaa vihreänä | Vilkkuu vihreänä | | Lataus (80–100 %) |
| | Täyteen ladattu | Palaa vihreänä | Palaa vihreänä | Ei pala | Lataus valmis. Ylläpitolataus. |
| | Viallinen | Ei pala | Vilkkuu punaisena tai ei pala | Ei pala | Akku tai laturi on viallinen. |
| | Kylmä/kuuma akku | Ei pala | Palaa punaisena | Ei pala | Akku on liian kuuma tai kylmä. |

FI

BA1400T, BA2240T, BA2242T, BA2800T, BA3360T, BA4200T, BA5600T ja BA6720T

| LED-MERKKIVALO | AKKU | LATURIN LED-MERKKIVALO 1 | LATURIN LED-MERKKIVALO 2 | AKUN 5 LED-MERKKIVALOA | TOIMENPIDE |
|----------------|-----------------|--------------------------|--------------------------|---|--------------------------------|
| | Lataus | Vilkkuu vihreänä | Ei pala | Viimeinen LED-merkkivalo vilkkuu vihreänä, kun taas edelliset palavat vihreinä. | Lataus (< 80 %) |
| | 80 % ladattu | Palaa vihreänä | Vilkkuu vihreänä | | Lataus (80–100 %) |
| | Täyteen ladattu | Palaa vihreänä | Palaa vihreänä | Ei pala | Lataus valmis. Ylläpitolataus. |

| | | | | | |
|---|------------------|---------|-------------------------------|---------|--------------------------------|
|  | Viallinen | Ei pala | Vilkkuu punaisena tai ei pala | Ei pala | Akku tai laturi on viallinen. |
|  | Kylmä/kuuma akku | Ei pala | Palaa punaisena | Ei pala | Akku on liian kuuma tai kylmä. |

KUUMAN TAI KYLMÄN AKUN LATAAMINEN

Jos ladattavan akun lämpötila on normaalin alueen ulkopuolella, LED-merkkivalo 2 palaa punaisena. Jäähdytä akku tai lämmitä sitä. Jos lataus ei käynnisty uudelleen, kun akun lämpötila palautuu normaaliksi, aseta akku takaisin paikalleen.

VIALLINEN AKKU TAI LATURI

Jos laturi tunnistaa ongelman, LED-merkkivalo 2 vilkkuu punaisena.

1. Aseta akku takaisin paikalleen. Jos LED-merkkivalo 2 vilkkuu uudelleen punaisena, kokeile toista akkua.
2. Jos toinen akku latautuu normaalisti, hävitä viallinen akku (katso ohjeet akun käyttöohjeesta).
3. Jos ongelma ei ratkea vaihtamalla akkua, irrota laturi ja odota, että LED-merkkivalo 2 sammuu. Liitä sitten pisteke takaisin virtalähteeseen. Jos laturin LED-merkkivalo ilmoittaa edelleen virheellisyydestä, laturi saattaa olla viallinen.

SEINÄKIINNITYSREIÄT

Laturissa on seinäkiinnitysreiät, joista sen saa ripustettua seinälle säilytystä varten (kuva A-6). Asenna kaksi ruuvia seinään 101,6 mm:n päähän toisistaan. Käytä riittävän vahvoja ruuveja, jotta ne kestävät laturin ja akun yhteispainon.

Jotta akku ei putoa, ripusta laturi vain pystysuorassa asennossa.

HUOLTAMINEN

VAROITUS: Vakavien henkilövahinkojen välttämiseksi akku on ehdottomasti irrotettava työkalusta ennen puhdistusta tai huoltoa.

VAROITUS: Käytä huollossa vain identtisiä EGO-varaosia. Muiden osien käyttö saattaa aiheuttaa vaaran tai laitteen vaurioitumisen. Anna EGO-huoltoliikkeen asiantuntevan huoltoteknikon tehdä kaikki korjaukset, jotta laite on varmasti turvallinen ja luotettava.

VAROITUS: Laturin puhdistamiseen ei suositella kuivaa paineilmaa. Jos tämä on ainoa tapa puhdistaa, muista käyttää suojalaseja tai sivusuojilla varustettuja suojalaseja. Jos prosessi on pölyinen, käytä pölymaskia.

VAROITUS: Jos virtajohto on vaurioitunut, sen saa vaarojen välttämiseksi vaihtaa vain valmistaja, valtuutettu huoltoliike tai vastaava ammattitaitoinen henkilö.

YLEINEN KUNNOSSAPITO

Vältä liuottimien käyttöä muoviosia puhdistaussasi, koska useimmat muovit ovat alttiita vaurioitumaan erityyppisten kaupallisten liuottimien vaikutuksesta. Poista lika, pöly, öljy, rasva ym. puhtaalla liinalla.

VAROITUS: Älä koskaan anna jarrunesteiden, bensiinin, öljypohjaisten tuotteiden, ruosteenirrotusöljyn ym. päästä kosketuksiin muoviosien kanssa. Kemikaalit voivat vaurioittaa, heikentää tai tuhota muovin, mikä voi johtaa vakavaan henkilövahinkoon.

VAROITUS: Käytä huollossa vain identtisiä EGO-varaosia. Muiden osien käyttö saattaa aiheuttaa vaaran tai laitteen vaurioitumisen. Anna EGO-huoltoliikkeen asiantuntevan huoltoteknikon tehdä kaikki korjaukset, jotta laite on varmasti turvallinen ja luotettava.

Ympäristönsuojelu



Älä hävitä sähkölaitteita, akkulaturia tai akkua/ladattavia paristoja kotitalousjätteen seassa! Vie tämä tuote hyväksytyyn kierrätyspaikkaan tai anna se erilliseen keräilyyn. Sähkötyökalut tulee palauttaa asianmukaiseen ympäristöystävälliseen kierrätyslaitokseen.

VIANMÄÄRITYS

| ONGELMA | SYY | RATKAISU |
|--|--|---|
| Laturi ei toimi. LED-merkkivalo 2 vilkkuu punaisena. | Akku tai laturi ei toimi kunnolla tai akun ja laturin välinen yhteys on huono. | <ul style="list-style-type: none">■ Aseta akku takaisin paikalleen.■ Kokeile toista akkua.■ Irrota laturi pistorasiasta, odota, että LED-merkkivalo 2 sammuu, ja liitä sitten pistoke takaisin virtalähteeseen. |
| Laturi ei toimi ja LED-merkkivalo 2 palaa punaisena. | Akku on liian kuuma tai kylmä. | Jäähdytä akku tai lämmitä sitä. Jos lataus ei käynnisty uudelleen, kun akun lämpötila palautuu normaaliksi, aseta akku takaisin paikalleen. |

TAKUU

EGON TAKUUEHDOT

Verkkosivustolta egopowerplus.com löydät EGO:n takuukäytännön täydelliset ehdot.

FI

KEES VAN DER SPEK
TUIN EN PARKMACHINES * TER AAR

LES ALLE INSTRUKSJONER!



LES BRUKERHÅNDBOKEN

⚠ Restrisiko! Personer med elektroniske enheter, for eksempel pacemakere, bør konsultere legen(e) før de bruker dette produktet. Drift av elektrisk utstyr i umiddelbar nærhet av en pacemaker kan føre til at pacemakeren forstyrres eller svikter.

⚠ ADVARSEL: For å sikre trygg og pålitelig bruk må alle reparasjoner utføres av en kvalifisert fagperson.

⚠ ADVARSEL: Dette produktet kan brukes av barn fra 8 år og oppover og av personer med reduserte fysiske, sensoriske eller mentale evner eller mangel på erfaring og kunnskap, så fremt de får tilsyn eller instruksjoner i å bruke produktet på en sikker måte og forstår farene som er involvert. Barn får ikke leke med produktet. Rengjøring og vedlikehold må ikke gjøres av barn uten tilsyn.

NO

SIKKERHETSSYMBOLER

Hensikten med sikkerhetssymboler er å tiltrække deg oppmerksomheten mot mulige farer. Sikkerhetssymbolene og forklaringene med dem fortjener nøye oppmerksomhet og forståelse. Symbolvarslene eliminerer ikke i seg selv noen fare. Instruksjonene og advarslene de gir, erstatter ikke riktige tiltak for å forhindre ulykker.

⚠ ADVARSEL: Sørg for at du har lest og forstått alle sikkerhetsanvisningene i denne bruksanvisningen, inkludert alle varselsymboler som «FARE», «ADVARSEL» og «FORSIKTIG» før du bruker dette verktøyet. Hvis du ikke følger alle instruksjonene nedenfor, kan det føre til elektrisk støt, brann og/eller alvorlig personskade.

SIKKERHETSINSTRUKSER

Denne siden viser og beskriver sikkerhetssymboler som kan vises på dette produktet. Les, forstå og følg alle instruksjoner på enheten før du begynner montering og tar den i bruk.

| | | |
|--|--------------------|---|
| | Sikkerhetsvarsel | Forholdsregler for å ivareta din sikkerhet |
| | Les brukermanualen | For å redusere risikoen for skader må brukeren lese bruksanvisningen. |

| | | |
|-----|--------------------------------------|--|
| | Innendørs bruk | Dette produktet skal bare brukes innendørs |
| | Klasse II konstruksjon | Dobbeltisolert konstruksjon |
| | Sikringskoblinger | Sikringskobling med tidsforsinkelse |
| | CE | Dette produktet er i samsvar med gjeldende EF-direktiver. |
| | UKCA | Britisk samsvar vurdert |
| | WEEE Elektrisk og elektronisk avfall | Elektriske avfallsprodukter skal ikke kastes sammen med husholdningsavfall. Ta med til en autorisert resirkulator. |
| V | Volt | Spenning |
| A | Ampere | Gjeldende |
| Hz | Hertz | Frekvens (sykluser per sekund) |
| W | Watt | Strøm |
| min | Minutter | Tid |
| | Vekselstrøm | Strømtype |
| | Likestrøm | Type eller en karakteristikk av strømtype |

⚠ ADVARSEL: Sørg for å lese og forstå alle instruksjonene. Hvis du ikke følger alle instruksjonene nedenfor, kan det føre til elektriske støt, brann og/eller alvorlig personskade.

SIKKERHET I ARBEIDSOmrÅDET

- **Hold arbeidsområdet rent og godt opplyst.**
Rotete eller mørke områder gjør at ulykker lettere oppstår.
- **Ikke bruk EGO-laderen i eksplosjonsfarlige omgivelser, for eksempel der det finnes brennbare væsker, gasser eller støv i nærheten.**
En lader kan skape gnister, som kan antenne støv eller damper.

ELEKTRISK SIKKERHET

- **Støpselet til elektroverktøyet må passe inn i stikkkontakten.** Støpselet må ikke modifiseres på noen som helst måte. Ikke bruk alle slags adapterstøpsler sammen med jordet elektroverktøy. Umofiserte støpsler og riktige stikkontakter reduserer risikoen for elektrisk støt.

- **Ikke utsett laderen for regn eller våte omgivelser.** Risikoen for elektrisk støt øker dersom vann kommer inn i laderen.
- **Ikke utsett ledningen for feil behandling.** Ikke dra i ledningen, bruk den som bærestropp eller trekk ut støpslet med den. Hold ledningen unna varme, olje, skarpe kanter eller bevegelige deler. Skadede eller sammenfiltrede ledninger øker risikoen for elektriske støt.
- **Unngå kroppskontakt med jordete overflater som rør, radiatorer, komfyrer og kjøleskap.** Risikoen for elektrisk støt øker hvis kroppen din er jordet.
- **Når du bruker et elektroverktøy utendørs må du bruke skjøteledning som er godkjent for dette.** Bruk av ledning som er egnet for utendørs bruk reduserer risikoen for elektrisk støt.
- EGO-laderen kan lade EGO litium-ion-batteripakkene oppført i fig.B
- Lad kun 56V d.c., maks. 12.0 Ah oppladbare batteripakker av Li-ion-typen. Andre typer batterier kan sprekke og forårsake personskaade og skade.

SERVICE

- **Laderen må repareres av en kvalifisert servicetekniker som kun bruker identiske reservedeler.** Dette gjør at sikkerheten til laderen opprettholdes.
- **Når laderen trenger service, må bare identiske reservedeler benyttes. Følg instruksjonene i vedlikeholdsdelen i denne håndboken.** Bruk av uautoriserte deler eller unnlattelse av å følge vedlikeholdsinstruksjonene kan skape en risiko for støt eller skade.

SPESIELLE SIKKERHETSREGLER FOR LADER

⚠ FORSIKTIGHET: For å redusere risikoen for elektrisk støt eller skade på lader og batteri skal du bare lade de oppladbare litium-ion-batteriene som er spesielt nevnt på laderens typeetikett. Andre typer batterier kan eksplodere og forårsake skade på personer og gjenstander.

Dette apparatet er ikke ment for bruk av personer (inkludert barn) med reduserte fysiske, sensoriske eller mentale evner, eller med manglende erfaring og kunnskap, med mindre de har fått tilsyn eller instruksjoner om bruken av apparatet av en person som er ansvarlig for deres sikkerhet.

- **Før du bruker batteriladeren,** les alle instruksjoner og advarselmerker i denne håndboken og på batteriladeren, batteriet og produktet som bruker

batteriet for å forhindre misbruk av produktene og mulig skade eller skade.

- **Ikke bruk laderen utendørs eller utsett den for våte eller fuktige omgivelser.** Risikoen for elektrisk støt øker dersom vann kommer inn i laderen.
- **Ikke ta i laderen, inkludert laderstøpslet og laderterminaler, med våte hender.**
- **Bruk av tilbehør som ikke anbefales eller selges av batteriladerprodusenten, kan forårsake brann, elektrisk støt eller personskaade.**
- **Lades bare med ladere som er spesifisert av produsenten.** En lader som passer for én type batteripakke, kan gi brannfare dersom den brukes med andre batteripakker.
- **Ikke utsett ledning eller lader for uvøren behandling.** Ikke løft laderen ved hjelp av ledningen. Ikke dra i ledningen på laderen for å ta ut støpslet. Skade på ledning eller lader kan oppstå og gi elektrisk støt. Erstatt ødelagte ledninger umiddelbart.
- **Pass på at ledningen ligger slik at den ikke blir tråkket på, snublet i eller kommer i kontakt med skarpe kanter eller bevegelige deler, eller på annen måte blir utsatt for skade eller slitasje.** Dette vil redusere risikoen for utilsikket fall, som forårsaker personskaade og skade på ledningen, som kan resultere i elektrisk støt.
- **Hold ledning og lader unna varmekilder så ikke hus eller indre deler blir ødelagt.**
- **Ikke la bensin, olje, oljebaserte produkter osv. komme i kontakt med plastdeler.** Slike materialer inneholder kjemikalier som kan skade, svekke eller ødelegge platen.
- **Laderen må ikke brukes hvis ledning eller støpsel er ødelagt, noe som kan gi kortslutning og føre til elektrisk støt.** Hvis laderen blir skadet, må den repareres av en autorisert servicetekniker på et EGO servicesenter.
- **Laderen må ikke brukes hvis den har vært utsatt for slag, er falt i gulvet eller på annen måte er blitt skadet.** Ta den med til en autorisert servicetekniker for en elektrisk gjennomgang så du får vite om laderen fungerer som den skal.
- **Ikke ta laderen fra hverandre.** Ta den med til en autorisert servicetekniker hvis det er nødvendig med reparasjon. Hvis den settes sammen på feil måte, kan det forårsake elektrisk støt eller brann.
- **Trekk laderen ut av stikkkontakten før du utfører vedlikehold eller rengjøring, for å redusere risikoen for elektriske støt.**

NO

- **Koble laderen fra strømmettet når den ikke er i bruk.** Det vil redusere faren for elektrisk støt eller skade på laderen dersom metallgjenstander faller ned i åpningen. Det vil også forhindre skade på laderen under overspenning.
- **Fare for elektrisk støt.** Unngå å ta på den uisolerte delen av det elektriske koblingspunktet eller den uisolerte batteripolen.
- **Ta vare på disse instruksjonene.** Slå gjerne opp i dem, og bruk dem som veiledning for andre som vil bruke verktøyet. Hvis du låner ut verktøyet til andre, må også de få tilgang til denne brukerveiledningen slik at feilbruk av produktet og eventuelle påfølgende skader kan unngås.

VIKTIGE SIKKERHETSINSTRUKSJONER

- **Ta vare på disse instruksjonene.** Denne håndboken inneholder viktige sikkerhets- og driftsinstruksjoner for EGO 56V Charger CH3200E.
- **Før du bruker batteriladeren, må du lese alle instruksjoner og advarsler om batteriladeren, batteriet og produktet som batteriet skal brukes i.**

⚠ ADVARSEL: Når du bruker elektriske apparater, skal du alltid følge noen viktige sikkerhetsregler, inkludert følgende.

- For å redusere faren for skader er det viktig å holde nøye oppsyn med apparatet hvis det brukes i nærheten av barn.
- Bruk bare tilbehør som anbefales eller selges av produsenten.
- Må ikke brukes utendørs.
- For bærbart verktøy: For å unngå fare for elektrisk støt er det viktig at laderen ikke legges i vann eller annen væske. Ikke sett eller oppbevar apparatet på et sted der det kan falle eller dras ned i et badekar eller en vask.

⚠ FORSIKTIGHET: For å redusere faren for skader er det bare oppladbare litium-ion-batterier som må lades. Andre typer batterier kan eksplodere og forårsake skade på personer og gjenstander.

SPESIFIKASJONER

| | |
|------------------------|--|
| Laderinngang | 220-240 V~50 Hz, 320 W |
| Laderutgang | 4,7A 56 V  |
| Ladetid | 35 minutter for 2,5 Ah batteripakke 55 minutter for 4,0 Ah batteripakke 70 minutter for 5,0 Ah batteripakke 80 minutter for 6,0 Ah batteripakke 100 minutter for 7,5 Ah batteripakke 130 minutter for 10 Ah batteripakke 160 minutter for 12 Ah batteripakke |
| Optimal ladetemperatur | 5 °C-40 °C |
| Laderens vekt | 1,12 kg |

BESKRIVELSE

GJØR DEG KJENT MED LADEREN DIN (fig. A)

1. Kjøleluftport
2. LED-indikator 2
3. LED-indikator 1
4. Festespor
5. Elektriske kontakter
6. Hull for veggmontering

OPERASJON

SLIK LADES BATTERIPAKKEN

⚠ ADVARSEL: Ikke bruk laderen utendørs eller utsett den for våte eller fuktige omgivelser. Risikoen for elektrisk støt øker dersom vann kommer inn i laderen.

LEGG MERKE TIL: Litium-ion-batteripakker lades delvis opp før forsendelse. Lad batteripakken helt opp før du bruker den for første gang.

1. Koble laderen til strømforsyningen (220-240V ~ 50Hz). LED-indikator 1 lyser kort grønt og LED-indikator 2 lyser kort rødt samtidig, noe som indikerer at laderen fungerer som den skal.
2. Juster de hevede ribbene på batteripakken med monteringssporene i laderen; skyv batteripakken ned på laderen, som vist i fig. B.
3. Laderen vil kommunisere med batteripakken for å evaluere tilstanden til batteripakken.
4. Når du lader en batteripakke, blinker LED-indikator 1 på laderen grønt. For batteripakkene BA1400, BA2800, BA4200 blinker strømindikatorene på batteripakken rødt, oransje og grønt i rekkefølge.

For batteripakkene BA1400T, BA2242T, BA2240T, BA2800T, BA3360T, BA4200T, BA5600T og BA6720T. Det siste segmentet av 5-LED-indikatoren på batteripakken vil blinke grønt. Viften i laderen jobber kontinuerlig for å avkjøle laderen.

på batteripakken slukker. Vent til kjøleluftviften har stoppet, fjern batteripakken fra laderen og koble laderen fra strømforsyningen.

LEGG MERKE TIL:

- 5. Når batteripakken er 80 % ladet, slutter LED-indikator 1 å blinke og forblir grønn mens LED-indikator 2 begynner å blinke grønt.
 - 6. Når batteripakken er fulladet, forblir begge LED-indikatorerne på laderen grønne, og strømindikatorene på batteripakken slukker.
- En betydelig reduksjon i driftstiden til en fulladet batteripakke indikerer at batteriets levetid nærmer seg slutten og at batteripakken må skiftes ut.
 - Laderen kan bli varm under lading, noe som er normalt. Lad batteripakken i et godt ventilert område.

LED-FUNKSJONER PÅ LADER



For BA1400, BA2800, BA4200

| LED-INDIKATOR | BATTERI PAKKE | LED-INDIKATOR 1 PÅ LADEREN | LED-INDIKATOR 2 PÅ LADEREN | STRØMINDIKATOR PÅ BATTERIPAKKEN | HANDLING |
|---------------|---------------------|----------------------------|----------------------------|---|--|
| | Lader | Blinker grønt | Av | Blinker rødt, oransje og grønt i rekkefølge | Lader (<80 %) |
| | 80 % belastet | Solid grønn | Blinker grønt | | Lading (80 % til 100 %) |
| | Fulladet | Solid grønn | Solid grønn | Av | Oppladningen er fullført. Vedlikeholdsloading. |
| | Defekt | Av | Blinker rødt eller av | Av | Batteripakken eller laderen er defekt. |
| | Kaldt/varmt batteri | Av | Solid rødt | Av | Batteripakken er for varm eller for kald. |

NO

For BA1400T, BA2240T, BA2242T, BA2800T, BA3360T, BA4200T, BA5600T og BA6720T

| LED-INDIKATOR | BATTERI PAKKE | LED-INDIKATOR 1 PÅ LADEREN | LED-INDIKATOR 2 PÅ LADEREN | 5 LED-INDIKATORER PÅ BATTERIPAKKEN | HANDLING |
|---------------|---------------|----------------------------|----------------------------|--|--|
| | Lader | Blinker grønt | Av | Den siste tente LED-indikatoren blinker grønt mens de tidligere lyser grønt. | Lader (<80 %) |
| | 80 % belastet | Solid grønn | Blinker grønt | | Lading (80 % til 100 %) |
| | Fulladet | Solid grønn | Solid grønn | Av | Oppladningen er fullført. Vedlikeholdsloading. |

| | | | | | |
|---|---------------------|----|-----------------------|----|---|
|  | Defekt | Av | Blinker rødt eller av | Av | Batteripakken eller laderen er defekt. |
|  | Kaldt/varmt batteri | Av | Solid rødt | Av | Batteripakken er for varm eller for kald. |

LADING AV VARM ELLER KALD BATTERIPAKKE

Hvis temperaturen på en batteripakke som lades er utenfor normalområdet, vil LED-indikator 2 forbli rødt. Avkjøl batteripakken eller varm den opp. Hvis ladingen ikke starter på nytt når temperaturen på batteripakken går tilbake til normalen, setter du inn batteripakken igjen.

DEFEKT BATTERIPAKKE ELLER LADER

Hvis laderen oppdager et problem, vil LED-indikator 2 blinke rødt.

NO

1. Sett inn batteripakken igjen. Hvis LED-indikator 2 blinker rødt igjen, prøv en annen batteripakke.
2. Hvis den andre batteripakken lades normalt, kast den defekte batteripakken (se instruksjonene i batteripakkens håndbok).
3. Hvis en annen batteripakke ikke kan løse problemet, koble fra laderen og vent til LED-indikator 2 slukker. Koble deretter støpselet til strømforsyningen igjen. Hvis LED på laderen fortsatt viser defekt, kan ladingen være defekt.

VEGGMONTERTE hull

Laderen har veggmonteringshull for praktisk oppbevaring (fig. A-6). Monter to skruer i veggen med 101,6 mm mellomrom. Bruk skruer som er tilstrekkelig sterke til å støtte den kombinerte vekten på laderen og batteripakken.

For å unngå at batteripakken faller av, heng laderen kun i vertikal retning.

VEDLIKEHOLD

ADVARSEL: For å unngå alvorlig personskade, sørg for å fjerne batteripakken fra verktøyet før rengjøring eller vedlikehold.

ADVARSEL: Når verktøyet trenger service, må bare identiske EGO-reservedeler benyttes. Bruk av uoriginale deler kan forårsake fare eller skader på produktet. For å garantere sikkerhet og pålitelighet skal alle reparasjoner utføres av en kvalifisert servicetekniker på et EGO servicesenter.

ADVARSEL: Det anbefales ikke å bruke trykkluft for å rengjøre laderen. Hvis dette er den eneste måten å rengjøre på, sørg for å bruke vernebriller eller vernebriller med sideskjold. Hvis det er en støvete prosess, bruk en støvmaske.

ADVARSEL: Hvis strømledningen er skadet, må den skiftes ut av produsenten, dennes servicerepresentant eller lignende kvalifiserte personer for å unngå fare.

GENERELT VEDLIKEHOLD

Unngå å bruke løsemidler når du rengjør plastdeler, fordi de fleste plaster er utsatt for skade fra ulike typer kommersielle løsemidler. Bruk et rent stykke tøy for å fjerne smuss, støv, olje, fett osv.

ADVARSEL: La ikke på noe tidspunkt bremsevæsker, bensin, petroleumsbaserte produkter, penetrerende oljer osv. komme i kontakt med plastdeler. Kjemikalier kan skade, svekke eller ødelegge plast, noe som kan føre til alvorlig personskade.

ADVARSEL: Når verktøyet trenger service, må bare identiske EGO-reservedeler benyttes. Bruk av uoriginale deler kan forårsake fare eller skader på produktet. For å garantere sikkerhet og pålitelighet skal alle reparasjoner utføres av en kvalifisert servicetekniker på et EGO servicesenter.

Beskytter miljøet



Elektrisk utstyr, brukte batterier og batteriladere må ikke kastes i husholdningsavfallet! Ta med dette produktet til autorisert gjenvinning, og gjør det tilgjengelig for separat innsamling. Elektriske verktøy må returneres til et egnet resirkuleringsanlegg.

FEILSØKING

| PROBLEM | ÅRSAK | LØSNING |
|--|--|--|
| Laderen fungerer ikke. LED-indikator 2 blinker rødt. | Batteripakken eller laderen fungerer ikke, eller forbindelsen mellom batteripakken og laderen er dårlig. | <ul style="list-style-type: none">■ Sett inn batteripakken igjen.■ Prøv en annen batteripakke.■ Koble fra laderen, vent til LED-indikator 2 slukker, og koble deretter støpselet til strømforsyningen igjen. |
| Laderen fungerer ikke og LED-indikator 2 lyser rødt. | Batteripakken er for varm eller for kald. | Avkjøl batteripakken eller varm den opp. Hvis ladingen ikke starter på nytt når temperaturen på batteripakken går tilbake til normalen, setter du inn batteripakken igjen. |

GARANTI

EGO GARANTIPOLITIKK

Besøk nettstedet egopowerplus.com for fullstendige vilkår og betingelser for EGO-garantipolicyen.

NO

KEES VAN DER SPEK
TOIN EN PARKMACHINES ★ TER AAR

ПРОЧИТАЙТЕ ВСЕ ИНСТРУКЦИИ!



**ПРОЧИТАЙТЕ РУКОВОДСТВО
ПОЛЬЗОВАТЕЛЯ**

⚠ Остаточный риск! Если вы используете такие электронные устройства, как кардиостимулятор, перед эксплуатацией данного устройства проконсультируйтесь с врачом. Использование электрооборудования в непосредственной близости от кардиостимулятора может привести к образованию помех и повреждению кардиостимулятора.

⚠ ПРЕДУПРЕЖДЕНИЕ. Для обеспечения безопасности и надежности устройства его ремонт должен выполнять квалифицированный специалист.

⚠ ПРЕДУПРЕЖДЕНИЕ. Этим устройством могут пользоваться дети старше 8 лет, а также лица со сниженными физическими, сенсорными или ментальными возможностями или с недостаточным опытом и знаниями, при условии присмотра за ними или инструктажа относительно безопасного использования устройства и понимания возможной опасности. Не позволяйте детям играть с данным устройством. Не позволяйте детям выполнять очистку и техническое обслуживание устройства без наблюдения взрослых.

СИМВОЛЫ БЕЗОПАСНОСТИ

Символы безопасности предназначены для привлечения внимания к возможным рискам. Символы безопасности, а также пояснения к ним, требуют особого внимания и понимания. Предупреждения по технике безопасности сами по себе не устраняют опасность. Инструкции и предупреждения не заменяют соответствующие меры по предотвращению несчастных случаев.

⚠ ПРЕДУПРЕЖДЕНИЕ. Перед использованием устройства внимательно прочитайте все инструкции в данном руководстве пользователя и ознакомьтесь с предупреждающими символами безопасности, такими как «ОПАСНОСТЬ», «ПРЕДУПРЕЖДЕНИЕ» и «ВНИМАНИЕ». Несоблюдение всех приведенных ниже инструкций может привести к поражению электрическим током, возникновению пожара и (или) получению серьезных травм.

ИНСТРУКЦИЯ ПО ТЕХНИКЕ БЕЗОПАСНОСТИ

Далее приведено изображение и описание символов безопасности, которые могут присутствовать на данном устройстве. Перед сборкой или использованием

внимательно прочитайте все инструкции, приведенные на устройстве, и соблюдайте их.

| | | |
|----------|-------------------------------------|---|
| | Предупреждение об опасности | Меры предосторожности, касающиеся безопасности |
| | Прочитайте руководство пользователя | Прочитайте руководство по эксплуатации, чтобы уменьшить риск получения травм. |
| | Для использования внутри помещений | Используйте устройство только в помещении. |
| | Конструкция класса II | Конструкция с двойной изоляцией. |
| 6,3A | Плавкие вставки | Миниатюрная плавкая вставка с задержкой срабатывания |
| | CE | Соответствует основным требованиям стандартов безопасности Европейских директив. |
| | UKCA | Соответствие требованиям Великобритании |
| | WEEE | Неисправные электрические устройства нельзя выбрасывать вместе с бытовым мусором. Сдавайте их в авторизованные пункты сбора и утилизации. |
| V | Вольт | Напряжение |
| A | Ампер | Сила тока |
| Гц | Герц | Частота (циклов в секунду) |
| Вт | Ватт | Мощность |
| мин. | Минуты | Время |
| | Переменный ток | Тип тока |
| | Постоянный ток | Тип или характеристика тока |

⚠ ПРЕДУПРЕЖДЕНИЕ. Внимательно прочитайте все инструкции. Несоблюдение всех приведенных ниже инструкций может привести к поражению электрическим током, возникновению пожара и (или) получению серьезных травм.

БЕЗОПАСНОСТЬ РАБОЧЕГО МЕСТА

- **Обеспечьте чистоту и освещенность рабочего места.** Загроможденные и плохо освещенные места служат причиной несчастных случаев.

RU

- Не используйте зарядное устройство EGO во взрывоопасных средах, например вблизи горючих жидкостей, газов или пыли. Зарядное устройство генерирует искры, которые могут воспламенить пыль или испарения.

ЭЛЕКТРОТЕХНИЧЕСКАЯ БЕЗОПАСНОСТЬ

- Вилка электроинструмента должна соответствовать розетке. Никогда не переделывайте вилку. Не используйте никакие переходники для вилок с заземлением. Использование оригинальных вилок и соответствующих им розеток уменьшает риск поражения электрическим током.
- Не подвергайте зарядное устройство воздействию дождя или влажности. При попадании воды в зарядное устройство увеличивается риск поражения электрическим током.
- Обращайтесь с кабелем аккуратно. Никогда не переносите, не тяните и не выключайте зарядное устройство за кабель. Не оставляйте кабель вблизи источников тепла, масла, острых предметов или движущихся частей. Поврежденные и запутанные кабели повышают риск поражения электрическим током.
- Избегайте прикосновений к заземленным объектам, таким как трубы, радиаторы, плиты и холодильники. Риск поражения электрическим током выше, когда тело заземлено.
- Для работы с электроинструментом вне помещения используйте предназначенный для этого удлинительный кабель. Использование кабеля, подходящего для использования вне помещения, снижает риск поражения электрическим током.
- Зарядное устройство EGO позволяет заряжать литий-ионные аккумуляторы EGO, перечисленные на Рис. В.
- Заряжайте только литий-ионные аккумуляторные батареи 56 В постоянного тока, макс. 12,0Ач. Аккумуляторы других типов могут взорваться и причинить вред здоровью людей и имуществу.

РЕМОНТ

- Ремонт зарядного устройства должен производиться квалифицированным специалистом с использованием только идентичных запасных частей. Это обеспечит безопасную работу зарядного устройства.
- При выполнении обслуживания используйте

только идентичные запасные части. Следуйте инструкциям в разделе о выполнении обслуживания в данном руководстве.

Использование неподходящих деталей или несоблюдение инструкций по обслуживанию может привести к поражению током или получению травмы.

ПРАВИЛА БЕЗОПАСНОСТИ ПРИ ОБРАЩЕНИИ С ЗАРЯДНЫМИ УСТРОЙСТВАМИ

⚠ ВНИМАНИЕ! Чтобы уменьшить риск поражения электрическим током или повреждения зарядного устройства, заряжайте только те литий-ионные аккумуляторные батареи, которые указаны на этикетке зарядного устройства. Аккумуляторы других типов могут взорваться и причинить вред здоровью людей и имуществу.

Данное устройство не предназначено для использования лицами (в том числе детьми) с ограниченными физическими, сенсорными или умственными возможностями либо недостатком опыта и знаний, кроме случаев, когда они находятся под присмотром либо проинструктированы относительно использования устройства лицом, ответственным за их безопасность.

- Во избежание неправильного использования и возможных травм необходимо перед использованием зарядного устройства внимательно прочитать все инструкции и предупреждающие обозначения в данном руководстве, на зарядном устройстве, аккумуляторе и продукте, в котором он будет использоваться.
- Не используйте зарядное устройство на открытом воздухе, а также под дождем или в условиях повышенной влажности. При попадании воды в зарядное устройство увеличивается риск поражения электрическим током.
- Не прикасайтесь мокрыми руками к зарядному устройству, в том числе вилке и контактам.
- Использование принадлежностей, не рекомендованных производителем или не приобретенных у него, может привести к возгоранию, поражению электрическим током или получению травмы.
- Заряжайте аккумуляторы только с помощью зарядного устройства, указанного изготовителем. Зарядное устройство, предназначенное для одного типа аккумуляторных батарей, может стать причиной пожара при использовании с другим типом батарей.

RU

- **Используйте кабель и зарядное устройство только надлежащим образом.** Никогда не переносите зарядное устройство за кабель питания. Не тяните за кабель зарядного устройства при отсоединении вилки. В противном случае это может привести к повреждению кабеля питания или зарядного устройства, а также к поражению электрическим током. Немедленно заменяйте поврежденные кабели питания.
- **Убедитесь, что кабель расположен таким образом, что он не будет соприкасаться с острыми краями и движущимися частями и на него не наступят, не зацепят и не повредят как-либо иначе.** Это уменьшит риск случайных падений, которые могут стать причиной травмы пользователя и повреждения кабеля, что может привести к поражению электрическим током.
- **Держите кабель и зарядное устройство подальше от источников тепла, чтобы избежать повреждения корпуса или внутренних деталей.**
- **Не допускайте попадания на пластиковые части бензина, масла, продуктов на нефтяной основе и т. д.** В таких материалах содержатся химические вещества, которые могут повредить, ослабить или разрушить пластик.
- **Не используйте зарядное устройство с поврежденным кабелем питания или вилкой.** Это может стать причиной короткого замыкания и поражения электрическим током. В таком случае отремонтируйте или замените зарядное устройство у авторизованного специалиста сервисного центра EGO.
- **Не используйте зарядное устройство, если его ударили, уронили или как-либо иначе повредили.** Обратитесь к авторизованному квалифицированному специалисту, чтобы убедиться, что зарядное устройство находится в хорошем рабочем состоянии.
- **Не разбирайте зарядное устройство.** Если требуется обслуживание или ремонт устройства, обратитесь к авторизованному специалисту. Неправильная повторная сборка может привести к поражению электрическим током или пожару.
- **Для снижения риска поражения электрическим током перед выполнением технического обслуживания или очистки отключите зарядное устройство от электрической розетки.**
- **Когда зарядное устройство не используется, отсоедините его от источника питания.** Это уменьшит риск поражения электрическим током или повреждения зарядного устройства при попадании металлических предметов внутрь. Это также поможет предотвратить повреждение зарядного устройства при скачках напряжения.
- **Риск поражения электрическим током.** Не касайтесь неизолированных частей выходного разъема или неизолированных клемм аккумуляторной батареи.
- **Сохраните данные инструкции.** Регулярно просматривайте их и предоставляйте для ознакомления другим пользователям. Одалживая кому-либо устройство, передайте также данные инструкции для предотвращения неправильного использования и возможных травм.

ВАЖНЫЕ ИНСТРУКЦИИ ПО ТЕХНИКЕ БЕЗОПАСНОСТИ

- **Сохраните данные инструкции.** В данном руководстве содержится важная информация по технике безопасности и использованию зарядного устройства EGO CH3200E 56 В.
- **Перед использованием зарядного устройства прочитайте все инструкции и предупреждающие маркировки на нем, аккумуляторе и устройстве, в котором будет использоваться аккумулятор.**

⚠ ПРЕДУПРЕЖДЕНИЕ. При использовании электрического устройства необходимо строго соблюдать следующие меры безопасности.

- Чтобы уменьшить риск получения травм, будьте предельно внимательны при использовании устройства рядом с детьми.
- Используйте только принадлежности, рекомендованные или продающиеся производителем.
- Не используйте вне помещения.
- Для портативных устройств: во избежание риска поражения электрическим током не погружайте зарядное устройство в воду или любые другие жидкости. Не помещайте и не храните устройство в местах, где оно может упасть или попасть в ванну или раковину.

⚠ ВНИМАНИЕ! Чтобы уменьшить риск получения травм, заряжайте только литий-ионные аккумуляторные аккумуляторы. Аккумуляторы других типов могут взорваться и причинить вред здоровью людей и имуществу.

ТЕХНИЧЕСКИЕ ХАРАКТЕРИСТИКИ

| | |
|--|---|
| Входное напряжение зарядного устройства | 220–240 В~, 50 Гц, 320 Вт |
| Выходное напряжение зарядного устройства | 4,7 А, 56 В |
| Время зарядки | 35 минут для аккумулятора 2,5 Ач 55 минут для аккумулятора 4,0 Ач 70 минут для аккумулятора 5,0 Ач 80 минут для аккумулятора 6,0 Ач 100 минут для аккумулятора 7,5 Ач 130 минут для аккумулятора 10 Ач 160 минут для аккумулятора 12 Ач |
| Оптимальная температура зарядки | 5–40 °С |
| Масса зарядного устройства | 1,12 кг |

ОПИСАНИЕ

ЧАСТИ ЗАРЯДНОГО УСТРОЙСТВА (Рис. А)

1. Вентиляционное отверстие для охлаждения
2. Светодиодный индикатор 2
3. Светодиодный индикатор 1
4. Крепежное отверстие
5. Электрические контакты
6. Отверстия для крепления на стену

ЭКСПЛУАТАЦИЯ

КАК ЗАРЯЖАТЬ АККУМУЛЯТОР

⚠ ПРЕДУПРЕЖДЕНИЕ. Не используйте зарядное устройство на открытом воздухе, а также под дождем или в условиях повышенной влажности. При попадании воды в зарядное устройство увеличивается риск поражения электрическим током.

ПРИМЕЧАНИЕ. Литий-ионные аккумуляторы поставляются частично заряженными. Перед первым использованием аккумулятор необходимо полностью зарядить.

1. Подключите зарядное устройство к источнику питания (220–240 В~, 50 Гц). Светодиодный индикатор 1 кратковременно мигнет зеленым, а светодиодный индикатор 2 кратковременно мигнет красным, указывая на правильную работу зарядного устройства.
2. Совместите выступающие ребра аккумулятора с крепежными отверстиями на зарядном устройстве и вставьте аккумулятор в зарядное устройство, как

показано на Рис. В.

3. Зарядное устройство установит связь с аккумулятором и определит его состояние.
4. При зарядке аккумуляторной батареи светодиодный индикатор 1 на зарядном устройстве мигает зеленым. На аккумуляторных батареях ВА1400, ВА2800, ВА4200 индикатор питания последовательно мигает красным, оранжевым и зеленым. На аккумуляторных батареях ВА1400Т, ВА2242Т, ВА2240Т, ВА2800Т, ВА3360Т, ВА4200Т, ВА5600Т и ВА6720Т последний сегмент 5-светодиодного индикатора будет мигать зеленым. Вентилятор в зарядном устройстве постоянно работает для охлаждения.
5. Когда аккумулятор будет заряжен на 80%, светодиодный индикатор 1 перестанет мигать и останется зеленым, а светодиодный индикатор 2 начнет мигать зеленым.
6. Когда аккумулятор будет полностью заряжен, оба светодиодных индикатора на зарядном устройстве останутся зелеными, а индикатор питания на аккумуляторе погаснет. Дождитесь остановки охлаждающего вентилятора, извлеките аккумулятор из зарядного устройства и отключите зарядное устройство от электросети.

ПРИМЕЧАНИЕ:

- Значительное сокращение времени работы полностью заряженного аккумулятора означает, что срок его службы подходит к концу и аккумулятор необходимо заменить.
- Зарядное устройство может нагреваться во время зарядки, что является нормальным явлением. Заряжайте аккумулятор в хорошо проветриваемом помещении.

RU



ФУНКЦИИ ИНДИКАТОРОВ ЗАРЯДНОГО УСТРОЙСТВА

Для ВА1400, ВА2800, ВА4200

| ИНДИКАТОР | АККУМУЛЯТОР | ИНДИКАТОР 1 НА ЗАРЯДНОМ УСТРОЙСТВЕ | ИНДИКАТОР 2 НА ЗАРЯДНОМ УСТРОЙСТВЕ | ИНДИКАТОР ПИТАНИЯ НА АККУМУЛЯТОРЕ | ДЕЙСТВИЕ |
|-----------|-------------------------------|------------------------------------|------------------------------------|---|---|
| | Заряжается | Мигает зеленым | Не светится | Последовательно мигает красным, оранжевым и зеленым | Заряжается (< 80%) |
| | Заряжен на 80% | Светится зеленым | Мигает зеленым | | Заряжается (от 80% до 100%) |
| | Полностью заряжен | Светится зеленым | Светится зеленым | Не светится | Зарядка завершена. Поддержание заряда. |
| | Неисправен | Не светится | Мигает красным или не светится | Не светится | Аккумулятор или зарядное устройство неисправны. |
| | Холодный/ горячий аккумулятор | Не светится | Светится красным | Не светится | Аккумулятор слишком горячий или слишком холодный. |

RU

Для ВА1400Т, ВА2240Т, ВА2242Т, ВА2800Т, ВА3360Т, ВА4200Т, ВА5600Т и ВА6720Т

| ИНДИКАТОР | АККУМУЛЯТОР | ИНДИКАТОР 1 НА ЗАРЯДНОМ УСТРОЙСТВЕ | ИНДИКАТОР 2 НА ЗАРЯДНОМ УСТРОЙСТВЕ | 5 ИНДИКАТОРОВ НА АККУМУЛЯТОРЕ | ДЕЙСТВИЕ |
|-----------|--------------------------------|------------------------------------|------------------------------------|---|---|
| | Заряжается | Мигает зеленым | Не светится | Последний светодиодный индикатор мигает зеленым, а предыдущие — светятся зеленым. | Заряжается (< 80%) |
| | Заряжен на 80% | Светится зеленым | Мигает зеленым | | Заряжается (от 80% до 100%) |
| | Полностью заряжен | Светится зеленым | Светится зеленым | Не светится | Зарядка завершена. Поддержание заряда. |
| | Неисправен | Не светится | Мигает красным или не светится | Не светится | Аккумулятор или зарядное устройство неисправны. |
| | Холодный/ горячий аккумулятор. | Не светится | Светится красным | Не светится | Аккумулятор слишком горячий или слишком холодный. |

ЗАРЯДКА ГОРЯЧЕГО ИЛИ ХОЛОДНОГО АККУМУЛЯТОРА

Если температура заряжаемого аккумулятора выходит за пределы нормального диапазона, светодиодный индикатор 2 светится красным. Охладите аккумулятор или нагрейте его. Если после нормализации температуры зарядка не возобновляется, переустановите аккумулятор.

НЕИСПРАВНЫЙ АККУМУЛЯТОР ИЛИ ЗАРЯДНОЕ УСТРОЙСТВО

Если зарядное устройство обнаружит проблему, светодиодный индикатор 2 будет мигать красным.

1. Переустановите аккумулятор. Если светодиодный индикатор 2 снова мигает красным, попробуйте использовать другой аккумулятор.
2. Если второй аккумулятор заряжается нормально, утилизируйте неисправный аккумулятор (см. инструкции в руководстве по эксплуатации аккумуляторной батареи).
3. Если другой аккумулятор тоже не заряжается, отключите зарядное устройство и подождите, пока погаснет светодиодный индикатор 2. Затем снова подключите зарядное устройство к источнику питания. Если светодиодный индикатор снова указывает на неисправность, значит имеются проблемы с зарядным устройством.

ОТВЕРСТИЯ ДЛЯ КРЕПЛЕНИЯ К СТЕНЕ

Зарядное устройство имеет крепежные отверстия для удобного хранения (Рис. А-6). Закрутите два винта в стену на расстоянии 101,6 мм друг от друга. Используйте винты, имеющие достаточную прочность для удержания общей массы зарядного устройства и аккумулятора.

Чтобы аккумулятор не упал, подвешивайте зарядное устройство только в вертикальном положении.

ОБСЛУЖИВАНИЕ

⚠ ПРЕДУПРЕЖДЕНИЕ. Во избежание серьезных травм обязательно извлеките аккумулятор из зарядного устройства перед чисткой или обслуживанием.

⚠ ПРЕДУПРЕЖДЕНИЕ. При ремонте используйте только идентичные запасные части EGO. Использование других запасных частей может привести к возникновению опасной ситуации или повреждению устройства. Чтобы обеспечить безопасность и надежность устройства, его ремонт должен выполнять квалифицированный специалист сервисного центра EGO.

⚠ ПРЕДУПРЕЖДЕНИЕ. Не рекомендуется

использовать для очистки зарядного устройства сухой сжатый воздух. Если это единственный доступный способ очистки, всегда используйте защиту для глаз или защитные очки с боковыми щитками. Если во время очистки появляется пыль, надевайте респиратор.

⚠ ПРЕДУПРЕЖДЕНИЕ. Если кабель питания поврежден, то во избежание поражения электрическим током его должен заменить изготовитель, его технический представитель или другой квалифицированный специалист.

ОБЩЕЕ ОБСЛУЖИВАНИЕ

Не используйте растворители для очистки пластмассовых деталей, поскольку большинство пластиковых частей чувствительны к различным бытовым растворителям. Для очистки от грязи, пыли, масла, смазки и т. п. используйте чистую ткань.

⚠ ПРЕДУПРЕЖДЕНИЕ. Не допускайте попадания на пластиковые части тормозной жидкости, бензина, продуктов на нефтяной основе, пропитывающих масел и т. д. Химические вещества могут повредить, ослабить или разрушить пластик, что приведет к получению серьезных травм.

⚠ ПРЕДУПРЕЖДЕНИЕ. При ремонте используйте только идентичные запасные части EGO. Использование других запасных частей может привести к возникновению опасной ситуации или повреждению устройства. Чтобы обеспечить безопасность и надежность устройства, его ремонт должен выполнять квалифицированный специалист сервисного центра EGO.

Защита окружающей среды



Не выбрасывайте электроприборы, зарядные устройства и аккумуляторные батареи вместе с бытовыми отходами! Отправьте данное изделие на переработку в специализированное предприятие или сдайте его для раздельного сбора. Электроинструменты должны быть возвращены на перерабатывающее предприятие, не наносящее ущерб окружающей среде.

RU



УСТРАНЕНИЕ НЕПОЛАДОК

| ПРОБЛЕМА | ПРИЧИНА | РЕШЕНИЕ |
|---|---|--|
| Зарядное устройство не работает. Светодиодный индикатор 2 мигает красным. | Аккумулятор или зарядное устройство неисправны либо между аккумулятором и зарядным устройством плохое соединение. | <ul style="list-style-type: none">■ Переустановите аккумулятор.■ Попробуйте использовать другой аккумулятор.■ Отключите зарядное устройство от электросети и подождите, пока погаснет светодиодный индикатор 2. Затем снова подключите вилку зарядного устройства к источнику питания. |
| Зарядное устройство не работает, светодиодный индикатор 2 светится красным. | Аккумулятор слишком горячий или слишком холодный. | Охладите аккумулятор или нагрейте его. Если после нормализации температуры заряда не возобновляется, переустановите аккумулятор. |

ГАРАНТИЯ

ГАРАНТИЙНАЯ ПОЛИТИКА EGO

Посетите веб-сайт egopowerplus.com чтобы ознакомиться со всеми условиями и сроками гарантийной политики EGO.

RU

KEES VAN DER SPEK
TUIN EN PARKMACHINES ★ TER AAR

PRZECZYTAJ WSZYSTKIE INSTRUKCJE!



PRZECZYTAJ INSTRUKCJĘ OBSŁUGI

⚠ Ryzyko resztkowe! Osoby z urządzeniami elektronicznymi, takimi jak rozruszniki serca, powinny przed użyciem produktu skonsultować się ze swoim(i) lekarzem/-ami. Używanie urządzeń elektrycznych blisko rozrusznika serca może spowodować zakłócenia lub uszkodzić rozrusznik.

⚠ OSTRZEŻENIE: Aby zagwarantować bezpieczeństwo i niezawodność, wszystkie naprawy powinny być wykonywane przez wykwalifikowanych techników serwisu.

⚠ OSTRZEŻENIE: Pod warunkiem zapewnienia odpowiedniego nadzoru, pouczenia na temat bezpiecznej obsługi i dopilnowania zrozumienia zagrożeń, urządzenie może być używane przez dzieci w wieku od lat 8, osoby o ograniczeniach fizycznych, czuciowych lub psychicznych, a także osoby, którym brak jest doświadczenia lub wiedzy. Dzieci nie powinny bawić się urządzeniem. Dzieci nie mogą bez nadzoru wykonywać czynności związanych z czyszczeniem i konserwacją.

SYMBOLE BEZPIECZEŃSTWA

Celem symboli bezpieczeństwa jest zwrócenie uwagi użytkownika na możliwe zagrożenia. Symbole bezpieczeństwa i objaśnienia do nich zasługują na to, aby je uważnie przestudiować i zrozumieć. Symbole bezpieczeństwa nie eliminują same z siebie jakichkolwiek zagrożeń. Podawane w nich instrukcje i ostrzeżenia nie zastępują odpowiednich środków zapobiegania wypadkom.

⚠ OSTRZEŻENIE: Przed użyciem narzędzia należy koniecznie przeczytać ze zrozumieniem wszystkie instrukcje dotyczące bezpieczeństwa podane w podręczniku użytkownika, łącznie z wszystkimi symbolami ostrzegawczymi takimi jak „**NIEBEZPIECZEŃSTWO**”, „**OSTRZEŻENIE**” i „**UWAGA**”. Niestosowanie się do wszystkich podanych niżej instrukcji może doprowadzić do porażenia prądem, pożaru i/lub poważnych urazów ciała.

INSTRUKCJE DOTYCZĄCE BEZPIECZEŃSTWA

Na tej stronie pokazano i opisano symbole bezpieczeństwa, które mogą występować na produkcie. Przed podjęciem próby złożenia i użycia urządzenia należy przeczytać i zrozumieć wszystkie instrukcje dotyczące maszyny oraz zastosować się do nich.

| | | |
|------|--------------------------------------|--|
| | Ostrzeżenie dotyczące bezpieczeństwa | Środki ostrożności istotne dla bezpieczeństwa użytkownika. |
| | Przeczytaj instrukcję operatora | Aby ograniczyć ryzyko urazów, użytkownik musi przeczytać instrukcję operatora. |
| | Użytkowanie w pomieszczeniach | Urządzenia należy używać wyłącznie w pomieszczeniach |
| | Konstrukcja klasy II | Konstrukcja z podwójną izolacją |
| | Wkładki topikowe | Miniaturowa wkładka topikowa z opóźnieniem czasowym |
| | CE | Ten produkt jest zgodny z obowiązującymi dyrektywami WE. |
| | UKCA | Znak zgodności z wymaganiami dotyczącymi produktów sprzedawanych w Wielkiej Brytanii. |
| | WEEE | Zużytych wyrobów elektrycznych nie należy wyrzucać razem ze zwykłymi odpadami domowymi. Należy je oddać do autoryzowanego punktu recyklingu. |
| V | Wolt | Napięcie |
| A | Ampery | Prąd |
| Hz | Herc | Częstotliwość (cykli na sekundę) |
| W | Wat | Moc |
| min. | Minuty | Czas |
| | Prąd przemienny | Rodzaj prądu |
| | Prąd stały | Rodzaj lub charakterystyka prądu |

⚠ OSTRZEŻENIE: Prosimy przeczytać ze zrozumieniem wszystkie instrukcje. Niestosowanie się do wszystkich podanych niżej instrukcji może doprowadzić do porażenia prądem, pożaru i/lub poważnych obrażeń.

BEZPIECZEŃSTWO W MIEJSCU PRACY

- Należy dbać o czystość i dobre oświetlenie w miejscu pracy. Bałagan i złe oświetlenie sprzyjają wypadkom.
- Ładowarki EGO nie należy używać w miejscach zagrożonych wybuchem, np. w obecności łatwopalnych cieczy, gazów lub pyłów. Ładowarka wytwarza iskry, które mogą zapalić opary lub pył.

PL

BEZPIECZEŃSTWO ELEKTRYCZNE

- **Wtyczki elektronarzędzi muszą pasować do gniazdek.** Nigdy w jakikolwiek sposób nie wolno przerabiać wtyczki. Do elektronarzędzi wymagających uziemienia nie należy używać przejściówek. Oryginalne wtyczki i pasujące do nich gniazdko zmniejszają ryzyko porażenia prądem.
- **Ładowarkę należy chronić przed deszczem i wilgocią.** Woda dostająca się do ładowarki zwiększa ryzyko porażenia prądem.
- **Nie należy nadwyreżać przewodu.** Nigdy nie należy używać przewodu do noszenia lub ciągnięcia ładowarki; nie wolno chwycić za przewód, aby wyjąć wtyczkę z kontaktu. Przewód należy chronić przed gorącym, ropą, ostrymi krawędziami i poruszającymi się częściami. Zapłacone lub uszkodzone przewody zwiększają ryzyko porażenia prądem.
- **Należy unikać dotykania ciałem powierzchni uziemionych, takich jak np. rury, kaloryfery, kuchenki i lodówki.** Uziemienie ciała zwiększa ryzyko porażenia prądem.
- **Podczas używania elektronarzędzia na dworze należy stosować przedłużacz nadający się do używania na dworze.** Używanie przewodu przeznaczanego do stosowania na dworze zmniejsza ryzyko porażenia prądem.
- Ładowarki EGO można używać do ładowania akumulatorów litowo-jonowych EGO podanych na rys. B:
- Należy ładować tylko akumulatory litowo-jonowe 56 V DC, maks. 12.0 Ah. Inne rodzaje akumulatorów mogą wybuchnąć powodując urazy osób i szkody materialne.

SERWISOWANIE

- **Serwisowanie ładowarki należy powierzyć wykwalifikowanemu serwisantowi. Do naprawy używać wyłącznie części zamiennych identycznych z oryginalnymi.** Zapewni to bezpieczeństwo eksploatacji ładowarki.
- **Podczas serwisowania ładowarki należy używać wyłącznie części zamiennych identycznych z oryginalnymi.** Należy przestrzegać zaleceń podanych w części Konserwacja w niniejszej instrukcji. Używanie części, które nie zostały zatwierdzone przez producenta lub niestosowanie się do instrukcji dotyczących konserwacji stwarza ryzyko porażenia prądem lub urazów.

ZASADY BEZPIECZEŃSTWA DOTYCZĄCE ŁADOWARKI

⚠ OSTROŻNIE: Aby ograniczyć ryzyko porażenia prądem i uszkodzenia ładowarki lub akumulatora, należy ładować tylko te akumulatory litowo-jonowe, które zostały wymienione na etykiecie ładowarki. Inne rodzaje akumulatorów mogą wybuchnąć powodując urazy osób lub szkody materialne.

Urządzenie nie powinno być używane przez osoby (w tym dzieci) o ograniczeniach fizycznych, czuciowych lub psychicznych, ani osoby bez odpowiedniego doświadczenia lub wiedzy, chyba że opiekun odpowiedzialny za ich bezpieczeństwo nadzoruje wykonywane przez nie czynności lub poinstruował je wcześniej na temat obsługi urządzenia.

- **Przed użyciem ładowarki należy przeczytać wszystkie instrukcje i oznaczenia ostrzegawcze na ładowarce, akumulatorze i produkcie, w którym akumulator będzie używany** – zapobiegnie to niewłaściwemu użytkownikowi produktów i ewentualnym urazom lub uszkodzeniom.
- **Ładowarki nie należy używać na dworze ani narażać na wilgoć lub zamoczenie.** Woda dostająca się do ładowarki zwiększa ryzyko porażenia prądem.
- **Nie należy dotykać mokrymi rękoma ładowarki, w tym także jej wtyczki i wyprowadzeń.**
- **Używanie akcesoriów niezalecanych i niesprzedawanych przez producenta ładowarki stwarza ryzyko pożaru, porażenia prądem lub urazów osób.**
- **Do ładowania należy używać wyłącznie ładowarki wskazanej przez producenta.** Użycie ładowarki pochodzącej od jednego akumulatora do ładowania innego akumulatora grozi pożarem.
- **Nie należy nadwyreżać przewodu lub ładowarki.** Nigdy nie należy używać przewodu do noszenia ładowarki. W celu wyjęcia wtyczki z kontaktu nie należy ciągnąć za przewód ładowarki. Mogłoby dojść do uszkodzenia przewodu lub ładowarki, co mogłoby stwarzać ryzyko porażenia prądem. Uszkodzone przewody należy natychmiast wymienić.
- **Przewód musi być poprowadzony w miejscu, w którym nikt nie będzie na niego stawał i w którym nie będzie on stwarzał ryzyka potknięcia się.** Przewód nie może być narażony na zetknięcie się z poruszającymi się częściami lub uszkodzenie w inny sposób. Dzięki temu zmniejszy się ryzyko przypadkowego upadku, który może spowodować urazy i uszkodzenie przewodu, a w konsekwencji doprowadzić również do porażenia prądem.
- **Aby nie dopuścić do uszkodzenia obudowy lub podzespołów wewnętrznych, przewód i ładowarkę należy chronić przed gorącym.**

- **Nie wolno dopuszczać do tego, aby produkty na bazie nafty, olejów, benzyny itp. zetknęły się z częściami plastikowymi.** Substancje te zawierają chemikalia, które mogą uszkodzić, osłabić lub zniszczyć plastik.
- **Nie należy używać ładowarki z uszkodzonym przewodem lub uszkodzoną wtyczką, gdyż mogłoby to doprowadzić do zwarcia lub porażenia prądem.** W przypadku uszkodzenia ładowarkę należy naprawić lub wymienić wyłączanie w autoryzowanym punkcie serwisowym EGO.
- **Nie należy używać ładowarki jeżeli została ona mocno uderzona, upuszczona lub uszkodzona w dowolny inny sposób.** Należy ją oddać serwisantowi w autoryzowanym punkcie serwisowym w celu przeprowadzenia kontroli elektrycznej i aby ustalić, czy ładowarka jest sprawna.
- **Ładowarki nie należy rozmontowywać.** Jeżeli urządzenie wymaga serwisowania lub naprawy, należy je oddać do autoryzowanego punktu serwisowego. Niewłaściwe złożenie po zdemontowaniu grozi porażeniem prądem lub pożarem.
- **Przed próbą wykonania jakichkolwiek czynności konserwacyjnych, aby zmniejszyć ryzyko porażenia prądem, należy wyjąć wtyczkę ładowarki z kontaktu.**
- **Gdy ładowarka nie jest używana, należy ją odłączyć od zasilania.** Zmniejszy to ryzyko porażenia prądem lub uszkodzenia ładowarki w przypadku, gdyby wpadł do niej jakiś metalowy przedmiot. Ponadto zapobiega to uszkodzeniu ładowarki w czasie skoków napięcia.
- **Ryzyko porażenia prądem.** Nie należy dotykać nieizolowanej części łączówki wyjściowej lub nieizolowanych wyprowadzeń akumulatora.
- **Niniejszą instrukcję należy zachować.** Zachęcamy do częstego korzystania z niej. Instrukcja może też posłużyć do przeszkolenia innych osób, które będą używały narzędzia. Jeśli narzędzie zostanie komuś pożyczone, osobie tej należy również udostępnić niniejszą instrukcję, aby zapobiec niewłaściwemu użytkowaniu i możliwym urazom.

WAŻNE INSTRUKCJE DOTYCZĄCE BEZPIECZEŃSTWA

- **Niniejszą instrukcję należy zachować.** Niniejsza instrukcja zawiera ważne zalecenia dotyczące bezpieczeństwa i obsługi ładowarki EGO 56 V CH3200E.
- **Przed użyciem ładowarki należy przeczytać wszystkie instrukcje i oznaczenia ostrzegawcze na ładowarce, akumulatorze i produkcie, w którym akumulator będzie używany.**

⚠ OSTRZEŻENIE: Podczas używania urządzeń elektrycznych należy zawsze przestrzegać podstawowych zasad bezpieczeństwa, w tym następujących zaleceń:

- Aby zmniejszyć ryzyko obrażeń, w przypadku używania urządzenia w pobliżu dzieci należy zachować zdwojoną ostrożność.
- Należy używać wyłącznie osprzętu zalecanego lub sprzedawanego przez producenta.
- Nie używać na dworze.
- Narzędzia przenośne – aby zmniejszyć ryzyko porażenia prądem, ładowarki nie należy wkładać do wody lub innych płynów. Nie należy stawiać lub przechowywać urządzenia w miejscu, w którym może ono spaść lub zostać strącone do wanny lub zlewu.

⚠ OSTROŻNIE: Aby ograniczyć ryzyko urazów, należy używać wyłącznie akumulatorów litowo-jonowych. Inne rodzaje akumulatorów mogą wybuchnąć powodując urazy osób lub szkody materialne.

SPECYFIKACJA

| | |
|---------------------------------|--|
| Wejście ładowarki | 220-240 V~ 50 Hz, 320 W |
| Wyjście ładowarki | 4,7 A 56 V |
| Czas ładowania | 35 minut w przypadku akumulatora 2,5 Ah 55 minut w przypadku akumulatora 4,0 Ah 70 minut w przypadku akumulatora 5,0 Ah 80 minut w przypadku akumulatora 6,0 Ah 100 minut w przypadku akumulatora 7,5 Ah 130 minut w przypadku akumulatora 10 Ah 160 minut w przypadku akumulatora 12 Ah |
| Optymalna temperatura ładowania | 5°C-40°C |
| Ciężar ładowarki | 1,12 kg |

PL

OPIS

ZAPOZNANIE SIĘ Z ŁADOWARKĄ (rys. A)

1. Otwory wentylacyjne zapewniające chłodzenia
2. Kontrolka LED 2
3. Kontrolka LED 1
4. Szczelina mocująca
5. Styki elektryczne
6. Otwory do montażu ściennego

UŻYTKOWANIE

JAK ŁADOWAĆ AKUMULATOR

⚠ OSTRZEŻENIE: Ładowarki nie należy używać na dworze ani narażać na wilgoć lub zamoczenie. Woda dostająca się do ładowarki zwiększa ryzyko porażenia prądem.

UWAGA: Przed spedycją akumulatory litowo-jonowe są częściowo naładowane. Przed pierwszym użyciem należy całkowicie naładować akumulator.

1. Podłączyć ładowarkę do zasilania (220-240 V~ 50 Hz). Kontrolka LED 1 zaświeci się na krótko na zielono, a jednocześnie kontrolka LED 2 na krótko zaświeci się na czerwono, co oznacza, że ładowarka działa prawidłowo.
2. Dopasować wypukłe zębra akumulatora do szczelin mocujących w ładowarce; wsunąć akumulator do ładowarki tak jak pokazano na rys. B.
3. Ładowarka nawiąże łączność z akumulatorem w celu ustalenia stanu jego naładowania.
4. Podczas ładowania akumulatora kontrolka LED 1 w ładowarce miga na zielono. W przypadku akumulatorów BA1400, BA2800, BA4200 kontrolka

zasilania w akumulatorze miga kolejno na czerwono, pomarańczowo i zielono. W przypadku akumulatorów BA1400T, BA2242T, BA2240T, BA2800T, BA3360T, BA4200T, BA5600T i BA6720T. Ostatni segment 5-diodowego wskaźnika w akumulatorze będzie migać na zielono. Wentylator w ładowarce pracuje przez cały czas chłodząc ładowarkę.

5. Gdy akumulator jest naładowany w 80%, kontrolka LED 1 przestaje migać i świeci światłem ciągłym na zielono, a kontrolka LED 2 zaczyna migać na zielono.
6. Gdy akumulator jest w pełni naładowany, obie kontrolki LED w ładowarce świecą światłem ciągłym na zielono, a kontrolka zasilania w akumulatorze gaśnie. Należy odczekać aż wyłączy się wentylator chłodzący, wyjąć akumulator z ładowarki i odłączyć ładowarkę od zasilania.

UWAGA:

- Znaczne skrócenie czasu pracy w pełni naładowanego akumulatora oznacza, że kończy się jego żywotność i należy go wymienić.
- W czasie ładowania ładowarka może się nagrzewać, co jest normalne. Akumulator należy ładować w miejscu dobrze wentylowanym.

PL

FUNKCJE DIOD LED ŁADOWARKI

W modelach BA1400, BA2800, BA4200

| KONTROLKA LED | AKUMULATOR | KONTROLKA LED 1 W ŁADOWARCE | KONTROLKA LED 2 W ŁADOWARCE | KONTROLKA ZASILANIA W AKUMULATORZE | DZIAŁANIE |
|---|-------------------------|-----------------------------|---------------------------------|--|--|
|  | Ładowanie | Miga na zielono | Nie świeci | Miga kolejno na czerwono, pomarańczowo i zielono | Ładowanie (<80%) |
|  | Naładowany w 80% | Świeci na zielono | Miga na zielono | | Ładowanie (80-100%) |
|  | Całkowicie naładowany | Świeci na zielono | Świeci na zielono | Nie świeci | Ładowanie dobiegło końca. Ładowanie konserwacyjne. |
|  | Uszkodzony | Nie świeci | Miga na czerwono lub nie świeci | Nie świeci | Uszkodzony akumulator lub Uszkodzona ładowarka. |
|  | Zimny/Gorący akumulator | Nie świeci | Świeci na czerwono | Nie świeci | Akumulator jest zbyt gorący lub zbyt zimny. |

W modelach BA1400T, BA2240T, BA2242T, BA2800T, BA3360T, BA4200T, BA5600T i BA6720T

| KONTROLKA LED | AKUMULATOR | KONTROLKA LED 1 W ŁADOWARCE | KONTROLKA LED 2 W ŁADOWARCE | WSKAŹNIKI 5-DIODOWE W AKUMULATORZE | DZIAŁANIE |
|---------------|-------------------------|-----------------------------|---------------------------------|--|--|
| | Ładowanie | Miga na zielono | Nie świeci | Ostatnia dioda LED miga na zielono, a pozostałe świecą na zielono. | Ładowanie (<80%) |
| | Naładowany w 80% | Świeci na zielono | Miga na zielono | | Ładowanie (80-100%) |
| | Całkowicie naładowany | Świeci na zielono | Świeci na zielono | Nie świeci | Ładowanie dobiegło końca. Ładowanie konserwacyjne. |
| | Uszkodzony | Nie świeci | Miga na czerwono lub nie świeci | Nie świeci | Uszkodzony akumulator lub Uszkodzona ładowarka. |
| | Zimny/Gorący akumulator | Nie świeci | Świeci na czerwono | Nie świeci | Akumulator jest zbyt gorący lub zbyt zimny. |

PL

ŁADOWANIE GORĄCEGO LUB ZIMNEGO AKUMULATORA

Jeśli temperatura ładowanego akumulatora wykracza poza normalny zakres, kontrolka LED 2 pozostanie czerwona. Akumulator należy schłodzić lub podgrzać. Jeśli ładowanie nie zostanie wznowione, gdy temperatura akumulatora wróci do normy, akumulator należy włożyć do ładowarki jeszcze raz.

USZKODZONY AKUMULATOR LUB USZKODZONA ŁADOWARKA

Jeśli ładowarka wykryje problem, kontrolka LED 2 zacznie migać na czerwono.

1. Włożyć ponownie akumulator do ładowarki. Jeśli kontrolka LED 2 ponownie zacznie migać na czerwono, należy wypróbować inny akumulator.
2. Jeśli drugi akumulator ładuje się normalnie, należy wyrzucić uszkodzony akumulator (prosimy zapoznać się z instrukcją obsługi akumulatora).
3. Jeśli inny akumulator nie rozwiązuje problemu, należy odłączyć ładowarkę i poczekać, aż kontrolka LED 2 zgaśnie. Następnie ponownie podłączyć wtyczkę do zasilania. Jeśli dioda LED1 w ładowarce nadal sygnalizuje usterkę, być może uszkodzona jest ładowarka.

OTWORY DO MOCOWANIA NA ŚCIANIE

Ładowarka posiada otwory do zawieszenia na ścianie, co umożliwi wygodne przechowywanie (rys. A-6). Osadzić

dwie śruby w ścianie w odległości 101,6 mm od siebie. Należy użyć śrub wystarczająco mocnych, aby utrzymać łączny ciężar ładowarki i akumulatora.

Aby zapobiec wypadnięciu akumulatora, ładowarkę należy wieszac wyłącznie w pozycji pionowej.

KONSERWACJA

⚠ OSTRZEŻENIE: Aby uniknąć poważnych urazów ciała, przed czyszczeniem lub konserwacją należy wyjąć akumulator z narzędzia.

⚠ OSTRZEŻENIE: Podczas serwisowania należy używać wyłącznie części zamiennych EGO identycznych z oryginalnymi. Używanie jakichkolwiek innych części stwarza ryzyko i może spowodować usterkę produktu. Aby zagwarantować bezpieczeństwo i niezawodność, wszystkie naprawy powinny być wykonywane przez wykwalifikowanych serwisantów w punkcie serwisowym EGO.

⚠ OSTRZEŻENIE: Do czyszczenia ładowarki nie zaleca się używania suchego sprężonego powietrza. Jeśli jest to jedyny możliwy sposób przeprowadzenia czyszczenia, należy pamiętać o założeniu okularów ochronnych/zabezpieczających z bocznymi osłonami. Jeśli procedura ta powoduje pylenie, należy założyć maskę przeciwpyłową.

⚠ OSTRZEŻENIE: Jeżeli przewód zasilający zostanie

uszkodzony, aby uniknąć niebezpiecznych sytuacji, należy go wymienić. Wymiany powinien dokonać producent, przedstawiciel jego serwisu lub inne osoby o podobnych kwalifikacjach.

KONSERWACJA OGÓLNA

Ponieważ większość tworzyw sztucznych jest podatna na uszkodzenie różnego rodzaju rozpuszczalnikami dostępnymi w handlu, podczas czyszczenia części z tworzyw sztucznych należy unikać używania rozpuszczalników. Do usuwania zabrudzeń, kurzu, oleju, smaru itp. należy używać czystej ściereczki.

⚠ OSTRZEŻENIE: Nigdy nie wolno dopuszczać do zetknięcia się części plastikowych z substancjami takimi jak płyn hamulcowy, benzyna, produkty ropopochodne, oleje penetrujące itp. Substancje chemiczne mogą uszkodzić, osłabić lub zniszczyć tworzywa, co może w konsekwencji spowodować poważne obrażenia.

⚠ OSTRZEŻENIE: Podczas serwisowania należy używać wyłącznie części zamiennych EGO identycznych z oryginalnymi. Używanie jakichkolwiek innych części stwarza ryzyko i może spowodować usterkę produktu. Aby zagwarantować bezpieczeństwo i niezawodność, wszystkie naprawy powinny być wykonywane przez wykwalifikowanych serwisantów w punkcie serwisowym EGO.

Ochrona środowiska



Urządzeń elektrycznych, zużytych akumulatorów i ładowarki nie należy wyrzucać do zwykłych zmieszanych śmieci domowych! Produkt należy oddać do zbiórki selektywnej w autoryzowanym punkcie recyklingu. Elektronarzędzia należy oddawać do przyjaznego dla środowiska zakładu recyklingu.

PL

ROZWIĄZYWANIE PROBLEMÓW

| PROBLEM | PRZYCZYNA | ROZWIĄZANIE |
|---|---|---|
| Ładowarka nie działa. Kontrolka LED 2 miga na czerwono. | Akumulator lub ładowarka nie działa prawidłowo lub połączenie między akumulatorem a ładowarką jest słabe. | <ul style="list-style-type: none"> ■ Włożyć ponownie akumulator do ładowarki. ■ Wypróbować inny akumulator. ■ Odłączyć ładowarkę, poczekać, aż kontrolka LED 2 zgaśnie, a następnie ponownie podłączyć wtyczkę do zasilania. |
| Ładowarka nie działa, a kontrolka LED 2 świeci na czerwono. | Akumulator jest zbyt gorący lub zbyt zimny. | Akumulator należy schłodzić lub podgrzać. Jeśli ładowanie nie zostanie wznowione, gdy temperatura akumulatora wróci do normy, akumulator należy włożyć do ładowarki jeszcze raz. |

GWARANCJA

POLITYKA GWARANCYJNA EGO

W celu zapoznania się z wszystkimi warunkami polityki gwarancyjnej EGO prosimy odwiedzić stronę egopowerplus.com.

PŘEČTĚTE SI VŠECHNY POKYNY!



PŘEČTĚTE SI NÁVOD K OBSLUZE

⚠ Zbytkové riziko! Osoby s elektronickými přístroji, jako jsou např. kardiostimulátory, by se měly před použitím toho výrobku poradit se svým lékařem. Použití elektrického zařízení v těsné blízkosti kardiostimulátoru může způsobit narušení činnosti nebo poruchu kardiostimulátoru.

⚠ VAROVÁNÍ: Z důvodu bezpečnosti by měl všechny opravy provádět kvalifikovaný servisní technik.

⚠ VAROVÁNÍ: Toto zařízení mohou používat děti od 8 let a osoby s omezenými fyzickými, smyslovými nebo duševními schopnostmi nebo nedostatkem zkušeností a znalostí, pokud jsou tyto osoby pod dohledem, nebo byly řádně poučeny ohledně použití zařízení bezpečným způsobem a chápou možná rizika spojená s jeho používáním. Děti si nesmí s přístrojem hrát. Čištění a údržbu nesmějí provádět děti, pokud nejsou pod dohledem dospělé osoby.

BEZPEČNOSTNÍ SYMBOLY

Účelem bezpečnostních symbolů je upoutat vaši pozornost k případným nebezpečím. Bezpečnostní symboly a jejich vysvětlení vyžadují vaši zvýšenou pozornost a porozumění. Výstražné symboly samy o sobě nevyklučují žádné nebezpečí. Pokyny a varování nejsou náhradou vhodných opatření pro prevenci úrazů.

⚠ VAROVÁNÍ: Před použitím tohoto nástroje si přečtěte a seznamte se se všemi bezpečnostními pokyny v tomto návodu k obsluze včetně veškerých výstražných symbolů jako např. „**NEBEZPEČÍ**“, „**VAROVÁNÍ**“ a „**UPOZORNĚNÍ**“. Nedodržení níže uvedených pokynů může mít za následek úraz elektrickým proudem, požár a/nebo vážná zranění osob.

BEZPEČNOSTNÍ POKYNY

Na této stránce jsou zobrazeny a popsány bezpečnostní symboly, které se mohou na výrobku objevit. Před montáží a provozem si přečtěte, seznamte se a dodržujte veškeré pokyny ke stroji.

| | | |
|--|-----------------------------|---|
| | Bezpečnostní upozornění | Bezpečnostní opatření týkající se vaší bezpečnosti |
| | Přečtěte si návod k obsluze | Z důvodu snížení rizika úrazu si musí uživatel přečíst návod k obsluze. |
| | Použití v interiéru | Toto zařízení použijte výhradně v interiéru |

| | | |
|------|---------------------|--|
| | Konstrukce třídy II | Konstrukce se zdvojenou izolací |
| | Tavné pojistky | Miniaturní tavná pojistka s tepelným jištěním |
| | CE | Tento výrobek je v souladu s platnými směrnici ES. |
| | UKCA | Posouzení shody ve Spojeném království |
| | WEEE | Odpadní elektrické výrobky se nesmí likvidovat spolu s domovním odpadem. Odevzdejte je do autorizovaného recyklačního střediska. |
| V | Volty | Napětí |
| A | Ampéry | Proud |
| Hz | Hertz | Frekvence (počet cyklů za sekundu) |
| W | Watt | Napájení |
| min. | Minuty | Čas |
| | Střídavý proud | Druh proudu |
| | Stejnoseměrný proud | Druh nebo vlastnosti proudu |

⚠ VAROVÁNÍ: Přečtěte si všechny pokyny a seznamte se s nimi. Nedodržení níže uvedených pokynů může mít za následek úraz elektrickým proudem, požár anebo vážná poranění osob.

BEZPEČNOST NA PRACOVÍŠTI

- **Udržujte pracovní prostor v čistotě a dobře osvětlený.** Nepořádek nebo neosvětlené pracovní oblasti bývají příčinou úrazů.
- **Nabíječku EGO nepoužívejte ve výbušném prostředí, např. s výskytem hořlavých kapalin, plynů nebo prachu.** Nabíječka je zdrojem jiskření, které může zapálit prach nebo výpary.

ELEKTRICKÁ BEZPEČNOST

- **Zástrčky elektrického nářadí musí odpovídat zásuvkám. V žádném případě nikdy neupravujte zástrčku.** S uzemněným elektrickým nářadím nepoužívejte žádné rozbočovací zásuvky. Neupravené zástrčky a shodné zásuvky snižují riziko úrazu elektrickým proudem.
- **Nevystavujte nabíječku dešti nebo vlhku.** Voda vnikající do nabíječky zvyšuje riziko úrazu elektrickým proudem.

CZ

- **Nezatěžujte kabel. Nikdy nepoužívejte kabel k přenášení, vytahování nebo odpojování nabíječky z elektrické sítě. Kabely chráňte před horkem, olejem, ostrými hranami nebo pohyblivými díly.** Poškozené nebo spletené kabely zvyšují riziko úrazu elektrickým proudem.
- **Vyhýbejte se kontaktu s uzemněnými plochami, například trubkami, radiátory, sporáky a lednicemi.** Pokud jste uzemněni, hrozí vám vyšší riziko úrazu elektrickým proudem.
- **Při práci s náradím venku používejte prodlužovací kabel vhodný pro venkovní použití.** Použití kabelu vhodného pro venkovní použití snižuje riziko úrazu elektrickým proudem.
- Nabíječka EGO může nabíjet lithium-iontové akumulátory EGO uvedené na obr. B:
- Nabíjejte pouze stejnosměrné akumulátory typu Li-ion s napětím 56 V a kapacitou max. 12,0 Ah. Ostatní typy akumulátorů mohou explodovat a způsobit tak úraz a škody.

SERVIS

- **Servis vaší nabíječky světe kvalifikovanému opraváři, který používá pouze originální náhradní díly.** Tím zajistíte bezpečnost nabíječky.
- **Při opravě nabíječky používejte pouze originální náhradní díly. Řiďte se pokyny v části tohoto návodu věnované údržbě.** Použití neschválených dílů nebo nedodržení pokynů k údržbě může vyvolat riziko úrazu elektrickým proudem nebo úrazu.

BEZPEČNOSTNÍ ZÁSADY PRO POUŽITÍ NABÍJEČKY

⚠ UPOZORNĚNÍ: Chcete-li snížit riziko úrazu elektrickým proudem nebo poškození nabíječky nebo akumulátoru, nabíjejte pouze lithium-iontové nabíjecí akumulátory uvedené na štítku vaší nabíječky. Ostatní typy akumulátorů mohou explodovat a způsobit tak úraz nebo škody.

Zařízení není určeno pro používání osobami (včetně dětí) s omezenými fyzickými, smyslovými nebo duševními schopnostmi nebo nedostatkem zkušeností a znalostí, pokud tyto osoby nejsou pod dohledem nebo nejsou řádně poučeny odpovědnou osobou o bezpečném používání zařízení.

- **Před použitím nabíječky akumulátorů si přečtěte všechny pokyny a varovné symboly v tomto návodu, na nabíječe, akumulátoru a výrobku,** který akumulátor používá, aby nedošlo k nesprávnému použití výrobků a případnému úrazu nebo škodám.
- **Nabíječku nepoužívejte venku ani ji nevystavujte mokrému nebo vlhkému prostředí.** Voda vnikající do

nabíječky zvyšuje riziko úrazu elektrickým proudem.

- **Nedotýkejte se nabíječky, zástrčky ani kontaktů nabíječky mokryma rukama.**
- **Použití příslušenství, které nedoporučuje nebo neprodává výrobce nabíječky akumulátorů může vést k riziku vzniku požáru, úrazu elektrickým proudem nebo úrazu osob.**
- **K nabíjení používejte pouze nabíječku doporučenou výrobcem.** Nabíječka vhodná pro jeden typ akumulátoru může způsobit riziko požáru při použití s jiným akumulátorem.
- **Kabel ani nabíječku nepoužívejte k jiným účelům. Nikdy nepoužívejte kabel k přenášení nabíječky. Nikdy netahejte za kabel nabíječky, abyste odpojili zástrčku ze zásuvky.** Může dojít k poškození kabelu nebo nabíječky, které představuje riziko úrazu elektrickým proudem. Poškozený kabel okamžitě vyměňte.
- **Dbejte, aby byl kabel umístěn tak, aby se na něj nestoupalo, nezakoplo o něj, nepřišel do styku s ostrými hranami nebo pohyblivými částmi, nebo nebyl vystaven jinému poškození nebo namáhání.** Snižuje se tak riziko neúmyslných pádů, které mohou způsobit úraz nebo poškodit kabel, což může následně vést k úrazu elektrickým proudem.
- **Chraňte kabel a nabíječku před teplem, aby nedošlo k poškození pouzdra nebo vnitřních částí.**
- **Dbejte, aby nedošlo ke styku plastových částí s benzinem, oleji, ropnými produkty atd.** Tyto materiály obsahují chemické látky, které mohou poškodit, zeslabit nebo zničit plast.
- **Nepoužívejte nabíječku s poškozeným kabelem nebo poškozenou zásuvkou, což může způsobit zkrat a úraz elektrickým proudem.** V případě poškození nechejte nabíječku opravit nebo vyměnit autorizovaným servisním technikem v servisním středisku společnosti EGO.
- **Nepoužívejte nabíječku, pokud utrhla prudkou ránu, spadla na zem, nebo byla jinak poškozená.** Odneste ji autorizovanému servisnímu techniku, který elektrickou kontrolou zjistí, zda je nabíječka v dobrém stavu.
- **Nabíječku nerozebírejte.** Pokud potřebuje servis nebo opravu, odneste ji autorizovanému servisnímu techniku. Nesprávná montáž může způsobit úraz elektrickým proudem nebo požár.
- **Před údržbou nebo čistěním odpojte nabíječku z elektrické zásuvky, aby se snížilo riziko úrazu elektrickým proudem.**
- **Pokud nabíječku nepoužíváte, odpojte ji z elektrické sítě.** Snižuje se tím riziko úrazu elektrickým proudem

nebo poškození nabíječky, pokud do otvoru spadnou kovové předměty. Zabráňte tím také poškození nabíječky při přepěti.

- **Nebezpečí úrazu elektrickým proudem.** Nedotýkejte se neizolovaných částí výstupního konektoru nebo neizolovaného pólu akumulátoru.
- **Tyto pokyny uchovejte pro budoucí použití.** Používejte je často, také pro poučení dalších osob, které mohou toto nářadí používat. Pokud zařízení někomu půjčíte, půjčte mu také tento návod k obsluze, aby nedošlo k nesprávnému použití přístroje nebo případně k úrazu.

DŮLEŽITÉ BEZPEČNOSTNÍ POKYNY

- **Tyto pokyny uchovejte pro budoucí použití.** Tato příručka obsahuje důležité bezpečnostní a provozní pokyny pro nabíječku EGO 56V CH3200E.
- **Před použitím nabíječky akumulátorů si přečtete všechny pokyny a varovné symboly na nabíječce akumulátorů, akumulátoru a výrobku, který akumulátor používá.**

VAROVÁNÍ: Při používání elektrických zařízení je nutno vždy dodržovat základní bezpečnostní opatření, mimo jiné.

- Pokud přístroj používáte v blízkosti dětí, snížíte riziko úrazu, pokud budou pod dohledem dospělé osoby.
- Používejte pouze příslušenství doporučené nebo prodávané výrobcem.
- Nepoužívejte venku.
- U přenosného zařízení – chcete-li snížit riziko úrazu elektrickým proudem, neponořujte nabíječku do vody ani jiných tekutin. Neukládejte ani neskladujte zařízení na místě, kde může spadnout, nebo být vtaženo do vany nebo umyvadla.

UPOZORNĚNÍ: Chcete-li snížit riziko úrazu, nabíjejte pouze lithium-iontové nabíjecí akumulátory. Ostatní typy akumulátorů mohou explodovat a způsobit tak úraz nebo škody.

SPECIFIKACE

| | |
|------------------|---|
| Vstup nabíječky | 220-240 V~50 Hz, 320 W |
| Výstup nabíječky | 4,7 A 56 V |
| Doba nabíjení | 35 minut pro 2,5 Ah akumulátor 55 minut pro 4,0 Ah akumulátor 70 minut pro 5,0 Ah akumulátor 80 minut pro 6,0 Ah akumulátor 100 minut pro 7,5 Ah akumulátor 130 minut pro 10 Ah akumulátor 160 minut pro 12 Ah akumulátor |

| | |
|----------------------------|-----------------|
| Optimální teplota nabíjení | 5 ° C až 40 ° C |
| Hmotnost nabíječky | 1,12 kg |

POPIS

SEZNAMTE SE S VAŠÍ NABÍJEČKOU (obr. A)

1. Ventilační otvor
2. LED kontrolka 2
3. LED kontrolka 1
4. Instalační drážka
5. Elektrické kontakty
6. Otvory pro montáž na stěnu

OBSLUHA

JAK NABÍT AKUMULÁTOR

VAROVÁNÍ: Nabíječku nepoužívejte venku ani ji nevystavujte mokrému nebo vlhkému prostředí. Voda vnikající do nabíječky zvyšuje riziko úrazu elektrickým proudem.

POZNÁMKA: Lithium-iontové akumulátory jsou před odesláním částečně nabitě. Před prvním použitím akumulátor plně nabijte.

1. Zapojte nabíječku do elektrické sítě (220-240 V~50 Hz). LED kontrolka 1 krátce svítí zeleně a LED kontrolka 2 současně krátce svítí červeně, což znamená, že nabíječka pracuje správně.
2. Srovnejte zvýšené žebrování akumulátoru s instalačními drážkami nabíječky; zasuňte akumulátor do nabíječky, jak je znázorněno na obr. B.
3. Nabíječka bude komunikovat s akumulátorem z důvodu vyhodnocení stavu akumulátorů.
4. Při nabíjení akumulátoru bliká LED kontrolka 1 na nabíječce zeleně. U akumulátorů BA1400, BA2800 a BA4200 bliká indikátor napájení na akumulátoru postupně červeně, oranžově a zeleně. Pro akumulátory BA1400T, BA2242T, BA2240T, BA2800T, BA3360T, BA4200T, BA5600T a BA6720T. Poslední (pátý) segment LED kontrolky akumulátoru bude blikat zeleně Ventilátor v nabíječce průběžně pracuje a ochlazuje akumulátor.
5. Když je akumulátor nabitý na 80 %, LED kontrolka 1 přestane blikat a zůstane zelená, zatímco LED kontrolka 2 začne blikat zeleně.
6. Po úplném nabití akumulátoru zůstanou obě LED kontrolky na nabíječce zelené a kontrolka napájení na akumulátoru zhasne. Počkejte, až se chladič ventilátor zastaví, vyjměte akumulátor z nabíječky a odpojte ji z elektrické sítě.





POZNÁMKA:

- Výrazně zkrácení doby provozu plně nabitého akumulátoru znamená, že životnost akumulátoru se blíží ke konci a že je nutné akumulátor vyměnit.

- Nabíječka se může během nabíjení zahřívat, což je normální. Akumulátor nabíjejte na dobře větraném místě.

FUNKCE LED KONTROLEK NABÍJEČKY

Pro BA1400, BA2800, BA4200

| LED KONTROLKA | AKUMULÁTOR | LED KONTROLKA 1 NA NABÍJEČCE | LED KONTROLKA 2 NA NABÍJEČCE | KONTROLKA NAPÁJENÍ NA AKUMULÁTORU | ČINNOST |
|---|----------------------------|------------------------------|------------------------------|--|---|
|  | Nabíjení | Bliká zeleně | Nesvítí | Bliká postupně červeně, oranžově a zeleně. | Nabíjení (< 80 %) |
|  | 80% nabití | Svítící zelená | Bliká zeleně | | Nabíjení (80 % až 100 %) |
|  | Plně nabitá | Svítící zelená | Svítící zelená | Nesvítí | Nabíjení je dokončeno. Údržbové nabíjení. |
|  | Vadný | Nesvítí | Bliká červeně nebo se vypne | Nesvítí | Akumulátor v nabíječce je vadný. |
|  | Studený / teplý akumulátor | Nesvítí | Svítící červená | Nesvítí | Akumulátor je příliš horký nebo studený. |

CZ

Pro BA1400T, BA2240T, BA2242T, BA2800T, BA3360T, BA4200T, BA5600T a BA6720T.

| LED KONTROLKA | AKUMULÁTOR | LED KONTROLKA 1 NA NABÍJEČCE | LED KONTROLKA 2 NA NABÍJEČCE | 5 LED KONTROLEK NA AKUMULÁTORU | ČINNOST |
|---|----------------------------|------------------------------|------------------------------|--|---|
|  | Nabíjení | Bliká zeleně | Nesvítí | Poslední rozsvícená LED kontrolka bliká zeleně, zatímco předchozí jsou svítící zeleně. | Nabíjení (< 80 %) |
|  | 80% nabití | Svítící zelená | Bliká zeleně | | Nabíjení (80 % až 100 %) |
|  | Plně nabitá | Svítící zelená | Svítící zelená | Nesvítí | Nabíjení je dokončeno. Údržbové nabíjení. |
|  | Vadný | Nesvítí | Bliká červeně nebo se vypne | Nesvítí | Akumulátor v nabíječce je vadný. |
|  | Studený / teplý akumulátor | Nesvítí | Svítící červená | Nesvítí | Akumulátor je příliš horký nebo studený. |

NABÍJENÍ HORKÉHO NEBO STUDENÉHO AKUMULÁTORU

Pokud je teplota nabíjeného akumulátoru mimo normální rozsah, zůstane svítit červená LED kontrolka 2. Akumulátor ochlaďte nebo zahřejte. Pokud se nabíjení po obnovení normální teploty akumulátoru neobnoví, vložte akumulátor znovu.

VADNÝ AKUMULÁTOR NEBO VADNÁ NABÍJEČKA

Pokud nabíječka zjistí problém, bliká LED kontrolka 2 červeně.

1. Znovu vložte akumulátor. Pokud LED kontrolka 2 opět bliká červeně, zkuste použít jiný akumulátor.
2. Pokud se druhý akumulátor normálně nabíjí, zlikvidujte vadný akumulátor (viz pokyny v návodu k obsluze akumulátoru).
3. Pokud problém nevyřeší jiný akumulátor, odpojte nabíječku a počkejte, až zhasne LED kontrolka 2. Poté znovu připojte zástrčku ke zdroji napájení. Pokud se na nabíječce znovu rozsvítí LED kontrolka, může být nabíječka vadná.

ZÁVĚSNÉ OTVORY

Nabíječka je vybavena závěsnými otvory pro praktické skladování (obr. A-6). Do stěny namontujte dva šrouby ve vzdálenosti 101,6 mm od sebe. Použijte dostatečně silné šrouby, aby unesly kombinovanou hmotnost nabíječky a akumulátoru.

Abyste zabránili pádu akumulátoru, zavěste nabíječku pouze ve svislé poloze.

ÚDRŽBA

VAROVÁNÍ: Abyste předešli vážnému zranění osob, nezapomeňte před čištěním nebo údržbou vyjmout akumulátor z nářadí.

VAROVÁNÍ: Při opravách používejte pouze originální náhradní díly společnosti EGO. Použití jiných dílů může být rizikem nebo způsobit poškození výrobku. Z důvodu bezpečnosti by měl všechny opravy provádět kvalifikovaný servisní technik v servisním středisku společnosti EGO.

VAROVÁNÍ: K čištění nabíječky se nedoporučuje používat stlačený suchý vzduch. Pokud je to jediný způsob čištění, nezapomeňte používat ochranné brýle nebo ochranné brýle s bočními štíty. Pokud se jedná o prašný proces, noste protiprachovou masku.

VAROVÁNÍ: Je-li poškozen přívodní kabel, musí jej vyměnit výrobce, jeho autorizované servisní středisko nebo osoba s podobnou kvalifikací, aby bylo zamezeno případné nebezpečné situaci.

CELKOVÁ ÚDRŽBA

Při čištění plastových dílů nepoužívejte rozpouštědla, protože většina plastů je náchylná k poškození různými typy komerčních rozpouštědel. K odstranění nečistot, prachu, oleje, maziva atd. použijte čistý hadr.

VAROVÁNÍ: Dbejte, aby nikdy nedošlo ke styku plastových částí s brzdovými kapalinami, benzinem, ropnými produkty, penetračními oleji atd. Chemické látky mohou poškodit, zeslabit nebo poškodit plast, což může vést k vážnému úrazu.

VAROVÁNÍ: Při opravách používejte pouze originální náhradní díly společnosti EGO. Použití jiných dílů může být rizikem nebo způsobit poškození výrobku. Z důvodu bezpečnosti by měl všechny opravy provádět kvalifikovaný servisní technik v servisním středisku společnosti EGO.

Ochrana životního prostředí



Elektrické zařízení, použité baterie nabíječku nevhazujte do domovního odpadu! Předějte tento výrobek autorizované recyklační společnosti ke tříděnému sběru. Elektrické nářadí musí být vráceno do zařízení k ekologické recyklaci.

ODSTRAŇOVÁNÍ ZÁVAD

| PROBLÉM | PŘÍČINA | ŘEŠENÍ |
|--|---|---|
| Nabíječka nefunguje. LED kontrolka 2 bliká červeně. | Akumulátor nebo nabíječka jsou nefunkční nebo je spojení mezi akumulátorem a nabíječkou špatné. | <ul style="list-style-type: none">■ Znovu vložte akumulátor.■ Vyzkoušejte jiný akumulátor.■ Odpojte nabíječku ze zásuvky, počkejte, až zhasne LED kontrolka 2, a poté zástrčku znovu připojte k napájení. |
| Nabíječka nefunguje a LED kontrolka 2 svítí červeně. | Akumulátor je příliš horký nebo studený. | Akumulátor ochlaďte nebo zahřejte. Pokud se nabíjení po obnovení normální teploty akumulátoru neobnoví, vložte akumulátor znovu. |

ZÁRUKA

ZÁRUKA SPOLEČNOSTI EGO

Úplné záruční podmínky společnosti EGO naleznete na webové stránce egopowerplus.com.

CZ

KEES VAN DER SPEK
TUIN EN PARKMACHINES ★ TER AAR

PREČÍTAJTE SI VŠETKY POKYNY!



PREČÍTAJTE SI NÁVOD NA OBSLUHU

⚠ Zvyškové riziko! Ľudia s elektronickými zariadeniami, napríklad kardiostimulátorom, musia používanie tohto výrobku konzultovať so svojim lekárom. Použitie elektrických zariadení v tesnej blízkosti kardiostimulátora by mohlo spôsobiť rušenie alebo zlyhanie kardiostimulátora.

⚠ VAROVANIE: Pre zaistenie bezpečnosti a spoľahlivosti je nevyhnutné, aby všetky opravy vykonával len kvalifikovaný servisný technik.

⚠ VAROVANIE: Tento spotrebič môžu používať deti od 8 rokov a osoby s obmedzenými fyzickými, zmyslovými alebo duševnými schopnosťami alebo nedostatkom skúsenosti a znalostí, ak sú pod dohľadom, alebo boli riadne poučené ohľadne použitia spotrebiča bezpečným spôsobom a chápu možné riziká spojené s jeho používaním. Deti sa nesmú so zariadením hrať. Čistenie a údržbu nesmú robiť deti, ak nie sú pod dohľadom dospelých osoby.

BEZPEČNOSTNÉ SYMBOLY

Účelom bezpečnostných symbolov je upozorniť na možné nebezpečenstvá. Venujte príslušnú pozornosť a pochopte bezpečnostné symboly a ich vysvetlenia. Varovné symboly, samy o sebe, nedokážu eliminovať nebezpečenstvo. Pokyny a varovania, ktoré obsahujú, nie sú náhradou za vhodné opatrenia na prevenciu úrazov.

⚠ VAROVANIE: Pred použitím tohto nástroja si prečítajte a pochopte všetky bezpečnostné pokyny v tomto návode na obsluhu, vrátane všetkých bezpečnostných výstražných symbolov, ako sú „NEBEZPEČENSTVO“, „VAROVANIE“ a „UPOZORNENIE“. Nedodržanie nižšie uvedených pokynov môže mať za následok úraz elektrickým prúdom, požiar a/alebo vážne zranenie.

BEZPEČNOSTNÉ POKYNY

Táto strana zobrazuje a popisuje bezpečnostné symboly, ktoré sa objavujú na tomto výrobku. Pred pokusom o zostavenie a prevádzkovanie si prečítajte, pochopte a dodržiavajte všetky pokyny na stroji.

| | | |
|--|---------------------------------|--|
| | Bezpečnostné upozornenie | Opatrenia, ktoré sa týkajú vašej bezpečnosti |
| | Prečítajte si návod na obsluhu. | Používateľ si musí prečítať návod na obsluhu, aby znížil riziko úrazu. |

| | | |
|-----|-----------------------|---|
| | Vnútročné použitie | Používajte toto zariadenie iba v interiéri. |
| | Konštrukcia triedy II | Konštrukcia s dvojitou izoláciou |
| | Tavné poistky | Tavná poistka s časovým oneskorením |
| | CE | Tento výrobok je v súlade s platnými smernicami ES. |
| | UKCA | Posúdenie zhody v Spojenom kráľovstve |
| | WEEE | Odpadové elektrické výrobky sa nesmú likvidovať spolu s domovým odpadom. Odovzdajte do autorizovaného recyklačného strediska. |
| V | Volt | Napätie |
| A | Ampéry | Prúd |
| Hz | Hertz | Frekvencia (cyklus za sekundu) |
| W | Watt | Napájanie |
| min | Minúty | Čas |
| | Striedavý prúd | Typ prúdu |
| | Jednosmerný prúd | Typ alebo charakteristika prúdu |

⚠ VAROVANIE: Prečítajte si a pochopte všetky pokyny. Nedodržanie nižšie uvedených pokynov môže mať za následok úraz elektrickým prúdom, požiar a/alebo vážne zranenie.

BEZPEČNOSŤ PRACOVISKA

- **Udržiavajte pracovisko čisté a dobre osvetlené.**
Neporiadok alebo tmavé miesta spôsobujú nehody.
- **Nepoužívajte nabíjačku EGO vo výbušnom prostredí, napríklad v prítomnosti horľavých kvapalín, plynov alebo prachu.** Nabíjačka môže vytvárať iskry, ktoré môžu zapáliť prach alebo výpary.

ELEKTRICKÁ BEZPEČNOSŤ

- **Zástrčka elektrického náradia musí zodpovedať elektrickej zásuvke. Nikdy a žiadnym spôsobom nemoďifikujte zástrčku.** Nepoužívajte žiadne rozbočovacie zástrčky s uzemneným elektrickým náradím. Neupravené zástrčky a vhodné zásuvky obmedzia nebezpečenstvo úrazu elektrickým prúdom.

SK

- **Nevystavujte nabíjačku dažďu alebo vlhkému prostrediu.** Voda, ktorá vnikne do nabíjačky, zvyšuje nebezpečenstvo úrazu elektrickým prúdom.
- **Nepoužívajte kábel nesprávnym spôsobom. Nikdy nepoužívajte kábel na nosenie, ťahanie alebo odpájanie nabíjačky. Udržujte kábel v dostatočnej vzdialenosti od zdrojov tepla, oleja, ostrých hrán alebo pohyblivých častí.** Poškodená alebo zamotaná šnúra zvyšuje riziko zasiahnutia elektrickým prúdom.
- **Zabráňte kontaktu tela s uzemnenými povrchmi, ako sú rúry, radiátory, sporáky a chladničky.** Dochádza k zvýšeniu rizika úrazu elektrickým prúdom, ak je vaše telo uzemnené.
- **Ak sa chystáte náradie použiť v exteriéroch, použite výhradne predĺžovaciú šnúru vhodnú na použitie v exteriéroch.** Použitie šnúry vhodnej pre použitie v exteriéroch znižuje riziko úrazu elektrickým prúdom.
- Nabíjačka EGO môže nabíjať lítium-iónové batérie EGO uvedené na obr.B
- Nabíjajte iba 56 V=, max. 12.0 Ah Li-ion nabíjateľné batérie. Iné typy batérií môžu explodovať a spôsobiť zranenie a poškodenie.

SERVIS

- **Nechajte vašu nabíjačku opraviť kvalifikovanou osobou s použitím iba identických náhradných dielov.** Tým sa zabezpečí, že bezpečnosť nabíjačky zostane zachovaná.
- **Pri servise nabíjačky používajte iba identické náhradné diely. Postupujte podľa pokynov v kapitole Údržba tohto návodu.** Používanie nepovolených dielov alebo nedodržovanie pokynov na údržbu môže spôsobiť úraz elektrickým prúdom alebo zranenie.

BEZPEČNOSTNÉ PRAVIDLÁ PRE NABÍJAČKY

⚠ UPOZORNENIE: Ak chcete zamedziť riziku úrazu elektrickým prúdom alebo poškodeniu nabíjačky a batérie, nabíjajte iba tie lítium-iónové dobíjacie batérie, ktoré sú výslovne uvedené štítku na vašej nabíjačky. Iné typy batérií môžu prasknúť a spôsobiť zranenie alebo poškodenie.

Toto zariadenie nesmú používať osoby (vrátane detí) so zníženými fyzickými, zmyslovými alebo rozumovými schopnosťami, nedostatkom skúseností a znalostí, ak neboli oboznámené s používaním zariadenia alebo nepracujú pod dohľadom osoby zodpovednej za ich bezpečnosť.

- **Pred použitím nabíjačky batérií si prečítajte všetky pokyny a varovné označenia v tejto príručke a na nabíjačke batérií, batérií a výrobku, ktorý batériu používa, aby ste predišli nesprávnemu použitiu výrobkov a možnému zraneniu alebo poškodeniu.**
- **Nepoužívajte nabíjačku vonku a nevystavujte ju mokrým alebo vlhkým podmienkam.** Voda, ktorá vnikne do nabíjačky, zvyšuje nebezpečenstvo úrazu elektrickým prúdom.
- **Nedotýkajte sa mokrymi rukami nabíjačky, vrátane konektora alebo terminálov nabíjačky.**
- **Použitie príslušenstva, ktoré nie je odporúčané výrobcom nabíjačky, môže viesť k riziku požiaru, úrazu elektrickým prúdom alebo poraneniu osôb.**
- **Nabíjajte len pomocou nabíjačky špecifikovanej výrobcom.** Nabíjačka, ktorá je vhodná pre jeden typ akumulátora, môže predstavovať pri nabíjaní iného typu akumulátora nebezpečenstvo.
- **Nezneužívajte kábel alebo nabíjačku. Nikdy nepoužívajte kábel na prenášanie nabíjačky. Neťahajte za kábel nabíjačky, ak chcete odpojiť zástrčku zo zásuvky.** Mohlo by dôjsť k poškodeniu kábla alebo nabíjačky, čo vytvára nebezpečenstvo úrazu elektrickým prúdom. Poškodené káble ihneď vymeňte.
- **Zabezpečte, aby kábel bol umiestnený tak, že nebude možné naň šliapať, zakopnúť o neho, nepríde do kontaktu s ostrými hranami alebo pohyblivými časťami, inak by mohlo dôjsť k jeho poškodeniu alebo namáhaniu.** Znížite tak riziko náhodných pádov, ktoré spôsobia zranenie a poškodenie kábla, čo môže následne viesť k úrazu elektrickým prúdom.
- **Chráňte kábel a nabíjačku pred pôsobením vysokého tepla, aby nedošlo k poškodeniu krytu alebo vnútorných častí.**
- **Nedovoľte, aby benzín, oleje, ropné produkty atď. prišli do kontaktu s plastovými časťami.** Tieto materiály obsahujú chemikálie, ktoré môžu poškodiť, oslabiť alebo zničiť plast.
- **Neprevádzkujte nabíjačku s poškodeným káblom alebo zástrčkou, pretože by to mohlo spôsobiť skrat a úraz elektrickým prúdom.** V prípade poškodenia nechajte nabíjačku opraviť alebo vymeniť autorizovaným servisným technikom v servisnom centre EGO.
- **Nepoužívajte nabíjačku, ak došlo k prudkému nárazu, k jej pádu, alebo bola inak akýmkoľvek spôsobom poškodená.** Odnesť ju autorizovanému servisnému technikovi na elektrickú kontrolu, ktorý určí, či je nabíjačka v dobrom stave.
- **Nabíjačku nerozoberajte.** Odnesť ju autorizovanému servisnému technikovi v prípade, že je nevyhnutný servis alebo oprava. Nesprávne zmontovanie môže spôsobiť úraz elektrickým prúdom alebo požiar.
- **Pred začatím akejkoľvek údržby alebo čistenia za účelom zníženia rizika úrazu elektrickým prúdom odpojte nabíjačku od elektrickej zásuvky.**

- **Keď nabíjačku nepoužívate, odpojte ju od elektrickej siete.** Tým sa zníži riziko úrazu elektrickým prúdom a poškodenie nabíjačky, ak by kovové predmety spadli do otvoru. Tiež sa tým zabráni poškodeniu nabíjačky pri prepätí.
- **Nebezpečenstvo úrazu elektrickým prúdom!** Nedotýkajte sa neizolovanej časti výstupného konektora alebo neizolovaných akumulátorových svoriek.
- **Odložte si tieto pokyny.** Používajte ich často a používajte ich tiež na poučenie ostatných, ktorí môžu toto náradie používať. Ak požičiate tento nástroj niekomu inému, požičajte mu aj tieto pokyny, aby sa zabránilo zneužitiu výrobku a prípadným zraneniam.

DŮLEŽITÉ BEZPEČNOSTNÉ POKYNY

- **Odložte si tieto pokyny.** Táto príručka obsahuje dôležité bezpečnostné a prevádzkové pokyny pre nabíjačku EGO 56V CH3200E.
- **Pred použitím nabíjačky si prečítajte všetky pokyny a varovné symboly na nabíjačke, batérii a výrobku, ktorý batéria bude poháňať.**

⚠ VAROVANIE: Pri používaní elektrického spotrebiča sa musia dodržiavať základné bezpečnostné opatrenia, vrátane nasledovných:

- Za účelom zníženia rizika zranenia sa vyžaduje prísny dohľad, ak je spotrebič používaný v blízkosti detí.
- Používajte len doplnky odporučené alebo predávané výrobcom.
- Zariadenie nepoužívajte vonku.
- Pre prenosné prístroje - Aby sa znížilo riziko úrazu elektrickým prúdom, nedávajte nabíjačku do vody alebo inej tekutiny. Nekladte ani neskladujte náradie na miestach, kde môže spadnúť alebo byť vtiahnuté do vane alebo umývadla.

⚠ UPOZORNENIE: Ak chcete znížiť riziko zranenia, nabíjajte len lítium-iónové dobijacie batérie. Iné typy batérií môžu prasknúť a spôsobiť zranenie alebo poškodenie.

TECHNICKÉ ÚDAJE

| | |
|------------------|--|
| Vstup nabíjačky | 220-240 V ~ 50 Hz, 320 W |
| Výstup nabíjačky | 4,7 A 56 V |
| Doba nabijania | 35 minút pre 2,5 Ah batériu 55 minút pre 4,0 Ah batériu 70 minút pre 5,0 Ah batériu 80 minút pre 6,0 Ah batériu 100 minút pre 7,5 Ah batériu 130 minút pre 10 Ah batériu 160 minút pre 12 Ah batériu |

| | |
|-----------------------------|------------|
| Optimálna teplota nabíjania | 5°C ~ 40°C |
| Hmotnosť nabíjačky | 1,12 kg |

POPIS

ZOZNÁMTE SA S VAŠOU NABÍJAČKOU (obr. A)

1. Chladiaci vzduchový otvor
2. LED kontrolka 2
3. LED kontrolka 1
4. Montážny otvor
5. Elektrické kontakty
6. Montážne otvory na stenu

OBSLUHA

AKO NABÍJAŤ AKUMULÁTOR

⚠ VAROVANIE: Nepoužívajte nabíjačku vonku a nevystavujte ju mokrym alebo vlhkým podmienkam. Voda, ktorá vnikne do nabíjačky, zvyšuje nebezpečenstvo úrazu elektrickým prúdom.

POZNÁMKA: Lítium-iónové batérie sú pred odoslaním čiastočne nabité. Pred prvým použitím batériu úplne nabite.

1. Pripojte nabíjačku k zdroju napájania (220-240 V ~ 50 Hz). LED kontrolka 1 sa krátko rozsvieti na zeleno a LED kontrolka 2 sa súčasne rozsvieti na červeno, čo znamená, že nabíjačka funguje správne.
2. Zarovnajte vyvýšené rebrá akumulátora s montážnymi otvormi v nabíjačke; posuňte akumulátor nadol na nabíjačku, ako je znázornené na obr. B.
3. Nabíjačka začne komunikovať s akumulátorom na vyhodnotenie stavu batérie.
4. Pri nabíjaní akumulátora indikátor LED kontrolka 1 na nabíjačke bliká nazeleno. Pre akumulátory BA1400, BA2800, BA4200 kontrolka napájania na akumulátory bliká červenou, oranžovou a zelenou farbou v poradí. Pre akumulátory BA1400T, BA2242T, BA2240T, BA2800T, BA3360T, BA4200T, BA5600T a BA6720T. Posledný segment 5-LED kontrolka na akumulátory bude blikat na zeleno. Ventilátor v nabíjačke nepretržite pracuje na chladení nabíjačky.
5. Keď je akumulátor nabitý na 80 %, LED kontrolka 1 prestane blikat a zostane zelená, zatiaľ čo LED kontrolka 2 začne blikat na zeleno.
6. Keď je akumulátor úplne nabitý, obe kontrolky LED na nabíjačke zostanú zelené a kontrolka napájania akumulátora na zhasne. Počkajte, kým sa ventilátor chladiaceho vzduchu zastaví, vyberte akumulátor z nabíjačky a odpojte nabíjačku od napájania.

SK



POZNÁMKA:

- Výrazné skrátenie doby chodu plne nabitého akumulátora znamená, že životnosť akumulátora sa blíži ku koncu a že je potrebné akumulátor vymeniť.

- Nabíjačka sa môže počas nabíjania zahriať, čo je normálne. Akumulátor nabíjajte na dobre vetranom mieste.

FUNKCIE LED NA NABÍJAČKE

Pre BA1400, BA2800, BA4200

| LED KONTROLKA | AKUMULÁTOR | LED KONTROLKA 1 NA NABÍJAČKE | LED KONTROLKA 2 NA NABÍJAČKE | KONTROLKA NAPÁJANIA NA AKUMULÁTORE | AKCIA |
|---|--------------------------|------------------------------|---------------------------------|---|---|
|  | Nabíjanie | Bliká na zeleno | Nesvieti | Postupne bliká červená, oranžová a zelená | Nabíjanie (< 80 %) |
|  | Nabité na 80 %. | Svietiaca zelená | Bliká na zeleno | | Nabíjanie (80 % až 100 %) |
|  | Plne nabité | Svietiaca zelená | Svietiaca zelená | Nesvieti | Nabíjanie je dokončené. Udržiavacie dobíjanie. |
|  | Chybná | Nesvieti | Blikajúca červená alebo vypnutá | Nesvieti | Akumulátor alebo nabíjačka sú chybné. |
|  | Studený/teplý akumulátor | Nesvieti | Svietiaca červená | Nesvieti | Akumulátor je príliš horúci alebo príliš studený. |

SK

Pre BA1400T, BA2240T, BA2242T, BA2800T, BA3360T, BA4200T, BA5600T a BA6720T

| LED KONTROLKA | AKUMULÁTOR | LED KONTROLKA 1 NA NABÍJAČKE | LED KONTROLKA 2 NA NABÍJAČKE | 5 LED KONTROLIEK NA AKUMULÁTORE | AKCIA |
|---|--------------------------|------------------------------|---------------------------------|--|---|
|  | Nabíjanie | Bliká na zeleno | Nesvieti | Posledná rozsvietená LED kontrolka bliká na zeleno, zatiaľ čo predchádzajúce svietia nazeleno. | Nabíjanie (< 80 %) |
|  | Nabité na 80 %. | Svietiaca zelená | Bliká na zeleno | | Nabíjanie (80 % až 100 %) |
|  | Plne nabité | Svietiaca zelená | Svietiaca zelená | Nesvieti | Nabíjanie je dokončené. Udržiavacie dobíjanie. |
|  | Chybná | Nesvieti | Blikajúca červená alebo vypnutá | Nesvieti | Akumulátor alebo nabíjačka sú chybné. |
|  | Studený/teplý akumulátor | Nesvieti | Svietiaca červená | Nesvieti | Akumulátor je príliš horúci alebo príliš studený. |

NABÍJANIE HORÚCEHO ALEBO STUDENÉHO AKUMULÁTORA

Ak je teplota nabíjaného akumulátora mimo normálneho rozsahu, LED kontrolka 2 zostane červená. Akumulátor ochlaďte alebo zahrejte. Ak sa nabíjanie nespustí, keď sa teplota akumulátora vráti na normálnu úroveň, znova vložte akumulátor.

CHYBNÝ AKUMULÁTOR ALEBO NABÍJAČKA

Ak nabíjačka zistí problém, LED kontrolka 2 bude blikať na červeno.

1. Znova vložte akumulátor. Ak LED kontrolka 2 znova bliká na červeno, skúste použiť iný akumulátor.
2. Ak sa druhý akumulátor nabíja normálne, chybný akumulátor zlikvidujte (pozrite si pokyny v príručke k akumulátoru).
3. Ak problém nedokáže vyriešiť iný akumulátor, odpojte nabíjačku a počkajte, kým LED kontrolka 2 nezhasne. Potom znova pripojte zástrčku k zdroju napájania. Ak LED na nabíjačke stále zobrazuje poruchu, môže byť chybné nabíjanie.

OTVORY PRE MONTÁŽ NA STENU

Nabíjačka má otvory pre montáž na stenu pre pohodlné skladovanie (obr. A-6). Nainštalujte dve skrutky do steny vo vzdialenosti 101,6 mm od seba. Použite dostatočne pevné skrutky, aby uniesli kombinovanú hmotnosť nabíjačky a akumulátora.

Aby ste zabránili vypadnutiu akumulátora, zaveste nabíjačku len vo zvislej polohe.

ÚDRŽBA

VAROVANIE: Aby ste predišli vážnemu zraneniu osôb, pred čistením alebo údržbou vyberte z náradia akumulátor.

VAROVANIE: Pri servise používajte iba identické náhradné diely EGO. Použitie iných častí môže vyvolať nebezpečenstvo, alebo spôsobiť poškodenie výrobku. Pre zaistenie bezpečnosti a spoľahlivosti je nevyhnutné, aby všetky opravy vykonával len kvalifikovaný servisný technik v servisnom stredisku EGO.

VAROVANIE: Na čistenie nabíjačky sa neodporúča používať stlačený suchý vzduch. Ak je to jediný spôsob čistenia, určite používajte ochranné okuliare alebo ochranné okuliare s bočnými štítni. Ak ide o prášny proces, noste protiprachovú masku.

VAROVANIE: Poškodený sieťový kábel musí vymeniť výrobca, servisný technik či iná kvalifikovaná osoba.

CELKOVÁ ÚDRŽBA

Pri čistení plastových častí nepoužívajte rozpúšťadlá, pretože väčšina plastov je náchylná na poškodenie rôznymi typmi komerčných rozpúšťadiel. Na odstránenie nečistôt, prachu, oleja, mastnoty atď. použite čistý kus látky.

VAROVANIE: Nikdy nedovoľte, aby brzdové kvapaliny, benzín, ropné výrobky, penetračné oleje atď., prišli do styku s plastovými časťami. Chemikálie môžu poškodiť, oslabiť alebo zničiť plast, čo môže viesť k vážnemu zraneniu osôb.

VAROVANIE: Pri servise používajte iba identické náhradné diely EGO. Použitie iných častí môže vyvolať nebezpečenstvo, alebo spôsobiť poškodenie výrobku. Pre zaistenie bezpečnosti a spoľahlivosti je nevyhnutné, aby všetky opravy vykonával len kvalifikovaný servisný technik v servisnom stredisku EGO.

Ochrana životného prostredia



Nevyhadzujte elektrické zariadenia, nabíjačku a použité akumulátory do domového odpadu! Tento výrobok odnesť na autorizované recyklačné miesto a poskytnite ho na separovaný zber. Elektrické náradie sa musí odovzdať do príslušného zariadenia na ekologicky šetrnú recykláciu.

SK

ODSTRAŇOVANIE PORÚCH

| PROBLÉM | PRÍČINA | RIEŠENIE |
|--|---|--|
| Nabíjačka nefunguje. LED kontrolka 2 blíká načerveno. | Akumulátor alebo nabíjačka nefungujú správne alebo je spojenie medzi akumulátorom a nabíjačkou slabé. | <ul style="list-style-type: none">■ Znova vložte akumulátor.■ Skúste iný akumulátor.■ Odpojte nabíjačku, počkajte, kým LED kontrolka 2 nezhasne, a potom znova pripojte zástrčku k zdroju napájania. |
| Nabíjačka nefunguje a LED kontrolka 2 svieti neprerušovane na červeno. | Akumulátor je príliš horúci alebo príliš studený. | Akumulátor ochladte alebo zahrejte. Ak sa nabíjanie nespustí, keď sa teplota akumulátora vráti na normálnu úroveň, znova vložte akumulátor. |

ZÁRUKA

ZÁRUČNÁ POLITIKA EGO

Navštívte webové stránky egopowerplus.com pre úplné podmienky záručnej politiky spoločnosti EGO.

SK

KEES VAN DER SPEK
TUIN EN PARKMACHINES ★ TER AAR

OLVASSA EL AZ ÖSSZES UTASÍTÁST!



OLVASSA EL A HASZNÁLATI ÚTMUTATÓT

⚠ Fenmaradó kockázat! Az elektronikus készülékekkel, például pacemakerrel élő emberek a termék használata előtt kérjék ki orvos véleményét. Az elektromos felszerelésnek a pacemakerhez közel való működtetése interferenciát vagy meghibásodást okozhat a pacemakerben.

⚠ FIGYELMEZTETÉS: A biztonságosság és megbízhatóság biztosítása érdekében minden javítást szakképzett szerviztechnikus hajtson végre.

⚠ FIGYELMEZTETÉS: Ezt a készüléket használhatják 8 éves vagy annál idősebb gyermekek, illetve csökkent fizikai, érzékszervi, vagy mentális képességekkel rendelkező, vagy kellő tudással és belátással nem rendelkező személyek is, ha az említett személyek a biztonságukért felelős, a készülék biztonságos használatának módjával és az esetleges veszélyekkel tisztában lévő személy felügyelete alatt állnak, vagy ilyen személytől kaptak utasítást a berendezés használatára vonatkozóan. Gyermekek nem játszhatnak a készülékkel. Felügyelet nélkül gyermekek nem végezhetik a készülék tisztítását és karbantartását.

BIZTONSÁGI SZIMBÓLUMOK

A biztonsági szimbólumok célja, hogy felhívják a figyelmet az esetleges veszélyekre. Nagyon figyeljen a biztonsági szimbólumokra és magyarázatokra, ill. ezek megértésére. A szimbólumok figyelmeztetésesei önmagukban nem hárítják el a veszélyeket. Az utasítások és figyelmeztetések nem helyettesítik a megfelelő balesetmegelőző intézkedéseket.

⚠ FIGYELMEZTETÉS: A szerszám használata előtt feltétlenül olvassa el a jelen használati útmutató minden biztonsági utasítását, a „VESZÉLY”, „FIGYELMEZTETÉS” és „FIGYELEM” biztonsági szimbólumokat is. Az alább felsorolt utasítások be nem tartása áramütést, tűzveszélyt és/vagy súlyos személyi sérülést idézhet elő.

BIZTONSÁGI ELŐÍRÁSOK

Ezen az oldalon olyan biztonsági szimbólumok láthatók és olvashatók, amelyek megjelenhetnek a terméken. Az összeszerelés vagy működtetés előtt olvassa el, érte meg és tartsa be a gép minden utasítását.

| | | |
|--|-----------------------------------|--|
| | Biztonsági figyelmeztetés | Az Ön biztonságát érintő óvintézkedések. |
| | Olvassa el a használati útmutatót | A sérülések kockázatának csökkentése érdekében a használatnak el kell olvasnia a használati útmutatót. |

| | | |
|------|--------------------------|---|
| | Beltéri használatra | A készüléket csak beltéren használja |
| | II. osztályú konstrukció | Kettős szigetelésű szerkezet |
| | Olvadóbiztosítók | Késleltetett miniatűr olvadóbiztosítók |
| | CE | A termék megfelel az érvényes EK irányelveknek. |
| | UKCA | Az Egyesült Királyság szerinti megfelelésért értékelve |
| | WEEE | Az elhasználadott elektromos termékek nem helyezhetők a háztartási hulladékok közé. Vigye hivatalos újrahasznosító telephelyre. |
| V | Volt | Feszültség |
| A | Amper | Áramerősség |
| Hz | Hertz | Frekvencia (ciklusok másodpercenként) |
| W | Watt | Teljesítmény |
| perc | Perc | Idő |
| | Váltakozó áram | Áram típusa |
| | Egyenáram | Áram típusa vagy jellemzői |

⚠ FIGYELMEZTETÉS: Olvassa el és érte meg az utasításokat. Az alább felsorolt utasítások be nem tartása áramütést, tűzveszélyt és/vagy súlyos személyi sérülést idézhet elő.

MUNKATERÜLETI BIZTONSÁG

- **A munkaterület legyen tiszta és jól megvilágított.**
A munkaterületen uralkodó rendetlenségnek vagy a rossz megvilágításnak baleset lehet a következménye.
- **Ne használja az EGO töltőt robbanási veszélynek kitett környezetben, például olyan helyen, ahol éghető folyadékok, gázok vagy porok találhatóak.**
A töltő szikrákat képezhet, amelyek meggyújtják a porokat vagy gázokat.

ELEKTROMOS BIZTONSÁG

- **Az elektromos szerszám hálózati csatlakozódugójának illeszkednie kell az elektromos aljzathoz. Soha és semmiképpen se módosítsa a csatlakozódugót. Ne használjon adapteres csatlakozódugókat az elektromos kéziszerszámokhoz.**

HU

Az eredeti csatlakozódugó és megfelelő hálózati aljzat alkalmazásával megelőzi az áramütés veszélyét.

- **Ne tegye ki a töltőt esőnek és nedves környezetnek.** A töltőbe kerülő víz megnöveli az áramütés veszélyét.
- **Ne használja a kábelt helytelen módon. Soha ne használja a vezetékét a töltő hordozására, húzására vagy lecsatlakoztatására. Tartsa távol a vezetékét hőtől, olajtól, éles szegélyektől és mozgó alkatrészekről.** A sérült vagy összegabalyodott hálózati kábelek megnövelik az áramütés veszélyét.
- **Ne érjen földelt felületekhez, mint pl. csövek, fűtőtestek, tűzhelyek vagy hűtőszekrények.** Az áramütés kockázata nagyobb, ha a teste le van földelve.
- **Az elektromos szerszám szabadtéri üzemeltetéséhez használjon szabadtéren használható hosszabbító kábelt.** A szabadtéren használható kábel alkalmazása csökkenti az áramütés kockázatát.
- Az EGO töltő a B ábrán felsorolt EGO lítium-ion akkumulátoregységeket tölti
- Csak 56 V DC, max. 12,0 Ah Li-ion típusú újratölthető akkumulátoregységet töltsön vele. Más típusú akkumulátorok felrobbanhatnak, személyi sérülést vagy anyagi kárt okozva.

SZERVIZ

- **A töltőt szakképzett személlyel, eredeti cserealkatrész felhasználásával javíttassa meg.** Ezzel biztosítja a töltő biztonságának fenntartását.
- **A töltő javításakor használjon azonos pótalkatrészeket. Kövesse a jelen használati utasítás Karbantartás fejezetét.** A nem jóváhagyott alkatrészek használata vagy a karbantartási utasítások be nem tartása áramütés vagy sérülés veszélyét okozhatja.

A TÖLTŐRE VONATKOZÓ BIZTONSÁGI SZABÁLYOK

⚠ VIGYÁZAT: Az áramütés kockázatának csökkentése vagy a töltő és akkumulátor sérülésének elkerülése érdekében csak a töltő címkéjén külön meghatározott lítium-ion akkumulátorokat töltsön vele. Más típusú akkumulátorok használata felrepedéshez vezethet, továbbá személyi sérülést vagy anyagi kárt okozhat.

Ezt a berendezést nem használhatják olyan személyek (gyermekeket is beleértve), akik csökkent fizikai, érzékszervi vagy szellemi képességekkel rendelkeznek, vagy nem rendelkeznek kellő belátással és tudással, kivéve azt az esetet, ha az említett személyek a biztonságukért felelős személy felügyelete alatt állnak, vagy ilyen személytől kaptak utasítást a berendezés használatára vonatkozóan.

- **Az akkumulátortöltő használat előtt olvasson el minden utasítást és figyelmeztető jelzést, amely a jelen használati útmutatóban, valamint az akkumulátortöltőn, az akkumulátoron és a terméken található a termék helytelen használatának megelőzése és a lehetséges sérülések vagy rongálódások elkerülése érdekében.**
- **Ne használja a töltőt szabadtéren, és ne tegye ki nedves vagy nyirkos körülményeknek.** A töltőbe kerülő víz megnöveli az áramütés veszélyét.
- **Ne nyúljon a töltőhöz, a töltő csatlakozódugójához és csatlakozásaihoz vizes kézzel.**
- **Ha nem javasolt vagy nem az akkumulátortöltő gyártója által értékesített tartozékokat használ, akkor tűz, áramütés vagy személyi sérülések veszélye áll fenn.**
- **Csak a gyártó által meghatározott töltőt használja.** Az olyan töltő, amely egy típusú akkumulátoregységhez alkalmas, tűzveszélyt okozhat, ha más típusú akkumulátoregységhez használja.
- **Ne használja a vezetékét vagy a töltőt helytelen módon. Soha ne használja a vezetékét a töltő hordozására. A töltő csatlakozóját ne a kábelnél fogva húzza ki a hálózati aljzataból.** A kábel vagy a töltő sérülése áramütés veszélyét okozhatja. A sérült kábelt azonnal cserélje ki.
- **Ügyeljen arra, hogy a vezeték olyan helyen legyen, ahol nem lépnek rá, nem botlanak el benne, nem ér éles szélékhez vagy mozgó alkatrészekhez, és nincs kitéve más sérülésnek vagy igénybevételnek.** Ez csökkenti a véletlenszerű leesés veszélyét, ami a kábel sérülését vagy rongálódását okozhatja, és végül áramütést idézhet elő.
- **A kábelt és a töltőt tartsa távol hőtől, hogy a burkolat és a belső alkatrészek ne sérüljenek.**
- **Benzin, olaj, petróleum alapú termékek, stb. ne érintkezzenek a műanyag alkatrészekkel.** Ezek az anyagok olyan vegyszereket tartalmaznak, amelyek megrongálhatják, gyengíthetik vagy károsíthatják a műanyagot.
- **Ne működtesse a töltőt sérült kábellel vagy csatlakozódugóval, ami rövidzárlatot vagy áramütést okozhat.** Ha sérült a töltő, akkor javíttassa meg vagy cseréltesse ki az EGO Service Center hivatalos szerviztechnikusával.
- **Ne működtesse a töltőt, ha éles tárgynak ütközött, leesett, vagy más módon megsérült.** Vigye hivatalos szerviztechnikushoz, aki ellenőrzi, hogy a töltő megfelelően működik-e.
- **Ne szerelje szét a töltőt.** Vigye hivatalos szerviztechnikushoz, ha szerviz vagy javítás szükséges.

A helytelen szétszerelés miatt áramütés és tűz veszélye áll fenn.

- **Az áramütés kockázatának csökkentése érdekében húzza ki a töltőt a hálózati aljzattól, mielőtt bármilyen karbantartást vagy tisztítást végezne rajta.**
- **Amikor nem használja a töltőt, mindig húzza ki a hálózati aljzattól.** Ez csökkenti az áramütés kockázatát vagy a töltő sérülését, ha fém tárgyak esnének a nyílásába. Ezenkívül ez segít megakadályozni a töltő sérülését teljesítménylökés esetén is.
- **Áramütésveszély!** Ne érjen a csatlakozó kimenet szigetelés nélküli részéhez vagy az akkumulátor szigetelés nélküli érintkezőjéhez.
- **Őrizze meg ezt az útmutatót.** Időnként olvassa át, és használja, amikor másokat a készülék használatára tanít be. Ha valakinek kölcsönadja a készüléket, akkor adja át a használati utasítást is a helytelen használat és a lehetséges sérülések elkerülése érdekében.

FONTOS BIZTONSÁGI UTASÍTÁSOK

- **Őrizze meg ezt az útmutatót.** A jelen használati útmutató fontos biztonsági és használati utasításokat tartalmaz az EGO 56V CH3200E töltőre vonatkozóan.
- **Az akkumulátortöltő használata előtt olvassa el az akkumulátortöltőre, az akkumulátorra és a termékre vonatkozó összes utasítást, valamint a rajtuk elhelyezett biztonsági jelzéseket.**

▲ FIGYELMEZTETÉS: Elektromos készülékek használata közben mindig tartsa be az alapvető óvintézkedéseket, beleértve az alábbiakat:

- A sérülésveszély csökkentése érdekében fokozott figyelem szükséges, ha a készüléket gyermekek közelében használják.
- Csak a gyártó által javasolt vagy értékesített tartozékokat használja.
- Beltéri használatra,
- A hordozható készülékekhez – Az áramütés kockázatának csökkentése érdekében ne tegye a töltőt vízbe vagy más folyadékba. Ne tegye, illetve ne tárolja a készüléket olyan helyen, ahol az fűdőkhádba vagy mosdóagylóba eshet.

▲ VIGYÁZAT: A sérülésveszély csökkentése érdekében csak lítium-ion tölthető akkumulátorokat töltsön. Más típusú akkumulátorok használata felrepedéshez vezethet, továbbá személyi sérülést vagy anyagi kárt okozhat.

MŰSZAKI LEÍRÁS

| | |
|-------------------------------|--|
| Töltő bemenet | 220-240 V ~50 Hz, 320 W |
| Töltő kimenet | 4,7 A 56 V |
| Töltési idő | 35 perc 2,5 Ah akkumulátorhoz 55 perc 4,0 Ah akkumulátorhoz 70 perc 5,0 Ah akkumulátorhoz 80 perc 6,0 Ah akkumulátorhoz 100 perc 7,5 Ah akkumulátorhoz 130 perc 10 Ah akkumulátorhoz 160 perc 12 Ah akkumulátorhoz |
| Optimális töltési hőmérséklet | 5 °C - 40 °C |
| Töltő súlya | 1,12 kg |

LEÍRÁS

ISMERJE MEG A TÖLTŐT (A. ábra)

1. Hűtőlevegő port
2. LED jelzőlámpa
3. 1. LED jelzőlámpa
4. Szerelőnyílás
5. Elektromos csatlakozások
6. Lyuk a falra szereléshez

HASZNÁLAT

HOGYAN KELL FELTÖLTENI AZ AKKUMULÁTOREGYSÉGET

▲ FIGYELMEZTETÉS: Ne használja a töltőt szabadterén, és ne tegye ki nedves vagy nyirkos körülményeknek. A töltőbe kerülő víz megnöveli az áramütés veszélyét.

MEGJEGYZÉS: A lítium-ion akkumulátoregységek szállítás előtt részben fel vannak töltve. Az első használat előtt töltsse fel teljesen az akkumulátoregységet.

1. Csatlakoztassa a töltőt a villamos hálózathoz (220–240 V~ 50 Hz). Az 1. LED jelzőlámpa röviden zölden világít, a 2. LED jelzőlámpa pedig röviden pirosan világít, jelezve, hogy a töltő megfelelően működik.
2. Igazítsa az akkumulátoregység felemelt rácsát az akkumulátorban lévő szerelőnyíláshoz; csúsztassa le az akkumulátoregységet a töltőre a B ábrán látható módon.
3. A töltő kommunikál az akkumulátoregységgel az akkumulátoregység állapotának felméréséhez.
4. Az akkumulátoregység töltésekor a töltőn lévő 1. LED jelzőlámpa zölden villog. A BA1400, BA2800, BA4200 akkumulátoregységek esetében az akkumulátor töltöttségiszint-jelzője piros, narancssárga és zöld színben villog. A BA1400T, BA2242T, BA2240T,

HU

BA2800T, BA3360T, BA4200T, BA5600T és BA6720T akkumulátoregységek esetén. Az akkumulátor 5. LED jelzőlámpájának utolsó szegmense zölden villog. A töltőben lévő ventilátor folyamatosan hűti a töltőt.

- Ha az akkumulátor 80% -ban feltöltődik, az 1. LED jelzőlámpa nem villog tovább, folyamatosan zölden világít, miközben a 2. LED jelzőlámpa zölden villog.
- Ha az akkumulátor teljesen feltöltődik, a töltő mindkét LED jelzőlámpája folyamatosan zölden világít, és az akkumulátor töltöttségjelzője kialszik.





Várjon, amíg a hűtőventilátor leáll, vegye le az akkumulátoregységet a töltőről, és húzza ki a töltőt a hálózati aljzatból.

MEGJEGYZÉS:



- A teljesen feltöltött akkumulátoregység üzemidejének jelentős csökkenése azt jelzi, hogy az akkumulátor élettartama lejár, és az akkumulátort ki kell cserélni.
- A töltő töltés közben felmelegedhet, ami normális. Jól szellőző helyen töltsse az akkumulátoregységet.

A TÖLTŐ LED FUNKCIÓI

For BA1400, BA2800, BA4200

| LED JELZŐLÁMPA | AKKUMULÁ-TOREGYSÉG | 1. LED JELZŐLÁMPA A TÖLTŐN | 2. LED JELZŐLÁMPA A TÖLTŐN | TÖLTÖTT-SÉGISZINT-JELZŐ AZ AKKUMULÁ-TOREGYSÉGEN | MŰVELET |
|---|-------------------------|----------------------------|----------------------------|---|--|
|  | Töltés | Villogó Zöld | Kialudt | Váltakozva villogó piros, narancssárga és zöld | Töltés (< 80%) |
|  | 80%-os töltöttség | Folyamatos zöld | Villogó Zöld | | Töltés (80% és 100% között) |
|  | Teljesen feltöltve | Folyamatos zöld | Folyamatos zöld | Kialudt | A töltés befejeződött. Karbantartó töltés. |
|  | Sérült | Kialudt | Villogó piros vagy ki | Kialudt | Az akkumulátoregység vagy a töltő sérült. |
|  | Hideg/forró akkumulátor | Kialudt | Folyamatos piros | Kialudt | Az akkumulátoregység túl forró vagy túl hideg. |

BA1400T, BA2240T, BA2242T, BA2800T, BA3360T, BA4200T, BA5600T és BA6720T típusokhoz

| LED JELZŐLÁMPA | AKKUMULÁ-TOREGYSÉG | 1. LED JELZŐLÁMPA A TÖLTŐN | 2. LED JELZŐLÁMPA A TÖLTŐN | TÖLTÖTT-SÉGISZINT-JELZŐ AZ AKKUMULÁ-TOREGYSÉGEN | MŰVELET |
|---|--------------------|----------------------------|----------------------------|---|-----------------------------|
|  | Töltés | Villogó Zöld | Kialudt | Az utolsó világító LED jelzőlámpa zölden villog, míg az előbbieket folyamatosan zölden világítanak. | Töltés (< 80%) |
|  | 80%-os töltöttség | Folyamatos zöld | Villogó Zöld | | Töltés (80% és 100% között) |

| | | | | | |
|--|-------------------------|-----------------|-----------------------|---------|--|
| | Teljesen feltöltve | Folyamatos zöld | Folyamatos zöld | Kialudt | A töltés befejeződött. Karbantartó töltés. |
| | Sérült | Kialudt | Villogó piros vagy ki | Kialudt | Az akkumulátoregység vagy a töltő sérült. |
| | Hideg/forró akkumulátor | Kialudt | Folyamatos piros | Kialudt | Az akkumulátoregység túl forró vagy túl hideg. |

FORRÓ VAGY HIDEG AKKUMULÁTOREGYSÉG TÖLTÉSE

Ha a töltés alatt álló akkumulátoregység hőmérséklete a normál tartományon kívül esik, a 2. LED jelzőlámpa folyamatosan pirosan világít. Hagyja lehűlni vagy felmelegedni az akkumulátoregységet. Ha a töltés nem indul újra, amikor az akkumulátoregység hőmérséklete normalizálódik, helyezze vissza az akkumulátort.

SÉRÜLT AKKUMULÁTOREGYSÉG VAGY TÖLTŐ

Ha a töltő problémát észlel, a 2. LED jelzőlámpa pirosan villog.

- Helyezze vissza az akkumulátort. Ha a 2. LED jelzőlámpa ismét pirosan villog, próbáljon ki egy másik akkumulátoregységet.
- Ha a második akkumulátoregység normálisan töltődik, dobja ki a hibás akkumulátort (kérjük, olvassa el az akkumulátoregység kézikönyvében található utasításokat).
- Ha a másik akkumulátor sem tudja megoldani a problémát, húzza ki a töltőt, és várja meg, amíg a 2. LED jelzőlámpa kialszik. Ezután csatlakoztassa újra a csatlakozót a tápellátáshoz. Ha a töltő LED lámpája továbbra is hibát mutat, akkor előfordulhat, hogy a töltő sérült.

LYUKAK FALRA SZERELÉSHEZ

A töltőn akasztók vannak a kényelmes fali tároláshoz (A-6. ábra). Csavarozzon két csavart a falba, 101,6 mm-re egymástól. Használjon elég erős csavarokat, amelyek megtartják a töltőt és az akkumulátoregység együttes súlyát.

Az akkumulátoregység leesésének megakadályozása érdekében a töltőt csak függőleges helyzetben szabad felakasztani.

KARBANTARTÁS

FIGYELMEZTETÉS: A súlyos személyi sérülések elkerülése érdekében tisztítás vagy karbantartás előtt feltétlenül vegye ki az akkumulátoregységet a szerszámból.

FIGYELMEZTETÉS: Javításkor használjon azonos EGO pótalkatrészeket. Más alkatrészek használata veszélyt okozhat, vagy megrongálhatja a terméket. A biztonságosság és megbízhatóság biztosítása érdekében minden javítást az EGO Service Center szakképzett szerviztechnikusa hajtson végre.

FIGYELMEZTETÉS: A töltő tisztításához nem ajánlott sűrített száraz levegőt használni. Ha ez az egyetlen módja a tisztításnak, mindenképpen viseljen oldalsó pajzsos ellátott védőszemüveget. Ha a folyamat porral jár, viseljen pormaszkot.

FIGYELMEZTETÉS: Ha a tápkábel megsérült, akkor a veszélyek elkerülése érdekében a gyártóval vagy a gyártó szerviz-szakembereivel, vagy más szakképzett személlyel ki kell cseréltetni.

ÁLTALÁNOS KARBANTARTÁS

Kerülje az oldószeres használatát a műanyag alkatrészek tisztításakor, mivel a legtöbb műanyag károsodhat a különféle kereskedelmi oldószerektől. Használjon tiszta törülköndőt a szennyeződések, por, olaj, zsír, stb. eltávolításához.

FIGYELMEZTETÉS: Fékolaj, benzin, petróleum alapú termékek, behatoló olajok, stb. soha ne érintkezzenek a műanyag alkatrészekkel. A vegyszerek megrongálhatják, gyengíthetik vagy megtámadhatják a műanyagot, ami súlyos személyi sérülést okozhat.

FIGYELMEZTETÉS: Javításkor használjon azonos EGO pótalkatrészeket. Más alkatrészek használata veszélyt okozhat, vagy megrongálhatja a terméket. A biztonságosság és megbízhatóság biztosítása érdekében minden javítást az EGO Service Center szakképzett szerviztechnikusa hajtson végre.

Környezetvédelem



Ne dobja az elektromos felszerelést, az elhasznált akkumulátort és a töltőt a háztartási hulladékok közé! Vigye hivatalos újrahasznosító telephelyre, és tegye hozzáférhetővé a szelektív gyűjtéshez. Az elektromos szerszámokat környezetbarát újrahasznosító üzembe kell vinni.

HIBAEHÁRÍTÁS

| PROBLÉMA | OK | MEGOLDÁS |
|---|--|---|
| A töltő nem működik. A 2. LED jelzőlámpa pirosan villog. | Az akkumulátoregység vagy a töltő hibásan működik, vagy az akkumulátor és a töltő csatlakozása gyenge. | <ul style="list-style-type: none">■ Helyezze vissza az akkumulátort.■ Próbáljon ki egy másik akkumulátoregységet.■ Húzza ki a töltőt, várja meg, amíg a 2. LED jelzőlámpa kialszik, majd csatlakoztassa újra a tápellátáshoz. |
| A töltő nem működik, és a 2. LED jelzőlámpa folyamatosan pirosan világít. | Az akkumulátoregység túl forró vagy túl hideg. | Hagyja lehűlni vagy felmelegedni az akkumulátoregységet. Ha a töltés nem indul újra, amikor az akkumulátoregység hőmérséklete normalizálódik, helyezze vissza az akkumulátort. |

HU

GARANCIA

EGO GARANCIÁLIS FELTÉTELEK

Kérjük, látogasson el az egopowerplus.com oldalra, ahol megtalálja a részletes EGO garanciális feltételeket.

CITIȚI TOATE INSTRUCȚIUNILE!



CITIȚI MANUALUL DE INSTRUCȚIUNI

⚠ Riscuri reziduale! Persoanele cu dispozitive electronice precum stimulatoare cardiace ar trebui să se consulte cu medicul (medicii) înainte de a utiliza acest produs. Funcționarea echipamentelor electrice în imediata apropiere a unui stimulator cardiac ar putea provoca interferențe sau defecțiuni ale stimulatorului cardiac.

⚠ AVERTISMENT: Pentru siguranța și fiabilitatea produsului, toate reparațiile trebuie efectuate de către un tehnician de service autorizat.

⚠ AVERTISMENT: Acest aparat poate fi utilizat de către copii de peste 8 ani și de către persoane cu capacități fizice, senzoriale sau intelectuale reduse ori lipsite de cunoștințe sau de experiență numai dacă sunt supravegheate sau au fost instruite cu privire la utilizarea aparatului în deplină siguranță și înțeleg pericolele la care se expun. Nu lăsați copiii să se joace cu aparatul. Este interzisă efectuarea curățării și întreținerii aparatului permisibile utilizatorului de către copii nesupravegheați.

SIMBOLURI PRIVIND SIGURANȚA

Scopul simbolurilor privind siguranța este să vă atragă atenția asupra pericolelor posibile. Simbolurile privind siguranța și explicațiile furnizate cu acestea merită atenția și înțelegerea dumneavoastră. Avertizările simbolurilor nu elimină, prin ele însele, niciun pericol. Instrucțiunile și avertizările pe care le oferă acestea nu pot înlocui măsurile adecvate de prevenire a accidentelor.

⚠ AVERTISMENT: Asigurați-vă că ați citit și înțelegți toate instrucțiunile privind siguranța din acest Manual de utilizare, inclusiv toate simbolurile de alertă privind siguranța precum "PERICOL," "AVERTISMENT," și "ATENȚIE" înainte de a utiliza această sculă. Nerespectarea tuturor instrucțiunilor enumerate mai jos poate duce la electrocutare, incendiu și/sau vătămări corporale grave.

INSTRUCȚIUNI PRIVIND SIGURANȚA

Această pagină descrie simbolurile de siguranță ce pot apărea pe acest produs. Citiți, înțelegeți și respectați toate instrucțiunile de pe mașină înainte de asamblare și utilizare.

| | | |
|--|---------------------------------|---|
| | Alertă privind siguranța | Precauții care implică siguranța dumneavoastră |
| | Citiți manualul de instrucțiuni | Pentru a reduce riscul de accidentări, utilizatorul trebuie să citească manualul de instrucțiuni. |

| | | |
|----------|---------------------------------|--|
| | A se utiliza numai în interior | Utilizați acest aparat numai în interior |
| | Produs cu structură de clasă II | Construcție dublu-izolată |
| 6,3A | Siguranțe fuzibile | Mini-siguranță fuzibilă temporizată |
| | CE | Acest produs este în conformitate cu directivele europene aplicabile. |
| | UKCA | Conformitate evaluată pentru Marea Britanie |
| | DEEE | Deșeurile produselor electrice nu trebuie să fie eliminate împreună cu deșeurile menajere. Predați-le unui punct de reciclare autorizat. |
| V | Volt | Tensiune |
| A | Amperi | Curent |
| Hz | Hertz | Frecvență (cicluri pe secundă) |
| W | Watt | Alimentare |
| min | Minute | Durată |
| | Curent alternativ | Tip de curent |
| | Curent continuu | Tip sau o caracteristică de curent |

RO

⚠ AVERTISMENT: Citiți și înțelegeți toate instrucțiunile. Nerespectarea tuturor instrucțiunilor de mai jos poate duce la electrocutare, incendiu și/sau vătămări grave.

SIGURANȚA ZONEI DE LUCRU

- **Păstrați zona de lucru curată și bine iluminată.** Zonele dezordonate și întunecoase predispun la accidente.
- **Nu utilizați încărcătorul EGO în atmosfere explozive, cum ar fi în prezența lichidelor, gazelor sau a prafului inflamabile.** Un încărcător ar putea crea scântei, care pot aprinde praful sau gazele.

SIGURANȚA ELECTRICĂ

- **Ștecherile sculelor electrice trebuie să corespundă cu priza de rețea electrică. Nu modificați niciodată ștecherul în vreun fel. Nu utilizați niciun adaptor electric cu sculele electrice cu împământare.** Ștecherile nemodificate și prizele adecvate vor reduce riscul de electrocutare.

- **Nu expuneți încărcătorul la ploaie sau la condiții de umezeală.** Pătrunderea apei în încărcător va crește riscul de electrocutare.
- **Nu folosiți în mod abuziv cablul de alimentare.** Nu utilizați niciodată cablul de alimentare pentru transportul, tragerea sau scoaterea din priză a încărcătorului. Țineți cablul de alimentare departe de căldură, ulei, margini tăioase sau piese în mișcare. Cablurile electrice deteriorate sau încălcite cresc riscul de electrocutare.
- **Evitați contactul corpului cu suprafețele legate la împământare, cum sunt țevile, caloriferele, mașinile de gătit și frigiderere.** Există un risc crescut de șoc electric în cazul în care corpul dumneavoastră este expus la împământare.
- **Când utilizați o sculă electrică în aer liber utilizați un cablu prelungitor adecvat pentru utilizarea în aer liber.** Utilizarea unui cablu adecvat pentru utilizare în aer liber reduce riscul de electrocutare.
- **Încărcătorul EGO poate încărca acumulatorii litiu-ion EGO enumerate în fig.B:**
- **Încărcați numai acumulatorii reîncărcabili de tip Li-ion de 56 V c.c., max. 12.0 Ah.** Alte tipuri de acumulatori pot exploda, cauzând vătămări corporale și daune.

SERVICE

- **Apelați numai la o persoană calificată pentru a vă repara scula electrică utilizând numai piese de schimb identice.** Acest lucru va asigura menținerea siguranței încărcătorului.
- **La depanarea încărcătorului, utilizați numai piese de schimb identice. Respectați instrucțiunile din secțiunea de întreținere din acest manual.** Utilizarea de piese neautorizate sau nerespectarea Instrucțiunilor de întreținere pot duce la un risc de electrocutare sau de vătămare.

REGULI DE SIGURANȚĂ PRIVIND ÎNCĂRCĂTORUL

⚠ ATENȚIE: Pentru a reduce riscul de electrocutare sau de deteriorare a încărcătorului și a acumulatorului, încărcați numai acumulatorii cu ioni de litiu special menționați pe eticheta încărcătorului. Alte tipuri de acumulatori pot exploda, cauzând vătămări corporale sau daune.

Acest aparat nu este destinat folosirii de către persoane (inclusiv copii) cu capacități fizice, senzoriale sau intelectuale reduse, sau lipsite de experiență ori cunoștințe, exceptând cazul în care acestea sunt supravegheate sau instruite în prealabil de o persoană responsabilă de securitatea lor.

- **Înainte de a utiliza încărcătorul de acumulatori, citiți toate instrucțiunile și marcasele de avertizare din acest manual și de pe încărcător, acumulator și de pe produsul care utilizează acumulatorul pentru a preveni utilizarea greșită a produselor și eventualele vătămări sau pagube.**
- **Nu utilizați încărcătorul în aer liber și nu-l expuneți la condiții de umezeală.** Pătrunderea apei în încărcător va crește riscul de electrocutare.
- **Nu manevrați încărcătorul, inclusiv ștecherul acestuia și bornele încărcătorului dacă aveți mâinile ude.**
- **Utilizarea unui accesoriu nerecomandat sau necomercializat de producătorul încărcătorului de acumulatori poate provoca incendii, electrocutări sau vătămări corporale.**
- **Reîncărcați numai cu încărcătorul specificat de producător.** Un încărcător adecvat pentru un tip de set de acumulatori poate prezenta risc de incendiu dacă este utilizat cu alt set de acumulatori.
- **Nu folosiți în mod abuziv cablul de alimentare sau încărcătorul. Nu utilizați niciodată cablul de alimentare pentru transportarea încărcătorului. Nu trageți de cablu pentru a scoate ștecherul din priză.** Se poate deteriora cablul sau încărcătorul și se poate crea un pericol de electrocutare. Înlocuiți imediat cablurile de alimentare deteriorate.
- **Cablul de alimentare trebuie să fie poziționat astfel încât să nu fie călcat, să nu provoace împiedicarea persoanelor, să nu intre în contact cu muchii ascuțite sau piese mobile și să nu fie supus la deteriorări sau la tensiuni.** Poziționarea corectă a cablului va reduce riscul de căderi accidentale, care cauzează vătămări corporale și deteriorarea cablului, care s-ar putea solda cu o electrocutare.
- **Feriți cablul și încărcătorul de căldură pentru a preveni deteriorarea carcasei sau a componentelor interne.**
- **Nu permiteți contactul pieselor de plastic cu benzină, uleiuri, produse pe bază de petrol etc.** Aceste materiale conțin substanțe chimice care pot deteriora, fragiliza sau distruge plasticul.
- **Nu utilizați încărcătorul cu un cablu de alimentare sau un ștecher deteriorat, deoarece există riscul creării unui scurtcircuit și al electrocutării.** În caz de deteriorare, apelați la un tehnician de reparații autorizat de la Centrul de service EGO pentru repararea sau înlocuirea încărcătorului.
- **Nu utilizați încărcătorul dacă a fost supus la lovituri puternice, a căzut sau a fost deteriorat în orice fel.** Predați-l unui tehnician de service autorizat pentru o

verificare electrică ca să determine dacă încărcătorul este în stare bună de funcționare.

- **Nu dezasamblați încărcătorul.** Duceți încărcătorul la un tehnician de service autorizat când acesta necesită operații de service sau reparații. Reasamblarea greșită poate duce la electrocutare sau la incendiu.
- **Scoateți încărcătorul din priza electrică înainte de a încerca orice operație de întreținere sau de curățare, pentru a reduce riscul de electrocutare.**
- **Deconectați încărcătorul de la sursa de alimentare când acesta nu este utilizat.** Astfel se va reduce riscul de electrocutare sau de deteriorare a încărcătorului în cazul în care cad obiecte de metal în deschiderea acestuia. Acest lucru va ajuta la prevenirea deteriorării încărcătorului în cazul unui vârf de tensiune.
- **Pericol de electrocutare.** Nu atingeți porțiunea neizolată a conectorului de ieșire sau borna neizolată a acumulatorului.
- **Păstrați aceste instrucțiuni.** Consultați-le frecvent și utilizați-le pentru a instrui alte persoane care ar putea utiliza această sculă. Dacă împrumutați cuiva această sculă, împrumutați-i și aceste instrucțiuni pentru a preveni utilizarea inadecvată a produsului și posibilele vătămări.

INSTRUCȚIUNI IMPORTANTE PRIVIND SIGURANȚA

- **Păstrați aceste instrucțiuni.** Acest manual conține instrucțiuni importante privind siguranța și utilizarea încărcătorului EGO CH3200E de 56V.
- **Înainte de a utiliza încărcătorul de acumulatori, citiți toate instrucțiunile și marcasele de avertizare de pe încărcătorul de acumulatori, de pe acumulator și de pe produsul care utilizează acumulatorul.**

⚠ AVERTISMENT: La utilizarea aparatelor electrice, se vor respecta întotdeauna instrucțiunile de bază pentru siguranță, inclusiv următoarele:

- Pentru reducerea riscului de accidentare, este necesară o supraveghere atentă când aparatul este utilizat în apropierea copiilor.
- Utilizați numai accesoriile recomandate sau comercializate de producător.
- A nu se utiliza în aer liber.
- În cazul unui aparat portabil - Pentru a reduce riscul de electrocutare, nu introduceți încărcătorul în apă sau în alt lichid. Nu amplasați și nu depozitați aparatul într-un loc de unde ar putea să cadă sau să fie tras într-o cadă sau într-o chiuvetă.

⚠ ATENȚIE: Pentru a reduce riscul de vătămare, încărcați numai acumulatori cu ioni de litiu. Alte tipuri de

acumulatori pot exploda, cauzând vătămări corporale sau daune.

SPECIFICAȚII

| | |
|---------------------------------|--|
| Alimentare încărcător | 220-240 V~50 Hz, 320 W |
| Putere de ieșire încărcător | 4,7 A 56 V |
| Durată de încărcare | 35 minute pentru un acumulator de 2,5 Ah 55 minute pentru un acumulator de 4,0 Ah 70 de minute pentru un acumulator de 5,0 Ah 80 de minute pentru un acumulator de 6,0 Ah 100 de minute pentru un acumulator de 7,5 Ah 130 de minute pentru un acumulator de 10 Ah 160 de minute pentru un acumulator de 12 Ah |
| Temperatură optimă de încărcare | 5°C-40°C |
| Greutatea încărcătorului | 1.12 kg |

DESCRIEREA

DESCRIEREA ÎNCĂRCĂTORULUI (Fig. A)

1. Port de răcire și aerisire
2. Indicator LED 2
3. Indicator LED 1
4. Fantă de montare
5. Contacte electrice
6. Orificii de montare pe perete

FUNCȚIONARE

CUM TREBUIE ÎNCĂRCAT SETUL DE ACUMULATORI

⚠ AVERTISMENT: Nu utilizați încărcătorul în aer liber și nu-l expuneți la condiții de umezeală. Pătrunderea apei în încărcător va crește riscul de electrocutare.

OBSERVAȚIE: Acumulatorii litiu-ion sunt încărcăți parțial înainte de expediere. Înaintea primei utilizări, încărcați complet setul de acumulatori.

1. Conectați încărcătorul la sursa de alimentare (220-240V ~ 50Hz). Indicatorul LED 1 luminează scurt în verde și indicatorul LED 2 luminează scurt în roșu în același timp, ceea ce indică faptul că încărcătorul funcționează corect.
2. Aliniați nervurile reliefate ale setului de acumulatori cu fantele de montare din încărcător; culsați setul de acumulatori în jos pe încărcător precum în indicațiile din Fig. B.

- Încărcătorul va comunica cu circuitele setului de acumulatori, pentru a evalua starea acestuia.
- La încărcarea unui acumulator, indicatorul LED 1 de pe încărcător clipește verde. Pentru acumulatorii BA1400, BA2800, BA4200, indicatorul de alimentare de pe pachetul de baterii clipește în ordine succesivă roșu, portocaliu și verde. Pentru acumulatorii BA1400T, BA2242T, BA3360T, BA2240T, BA2800T, BA4200T, BA5600T și BA6720T. Ultimul segment al indicatorului cu 5 LED-uri al acumulatorului va lumina intermitent verde. Ventilatorul din încărcător va funcționa continuu pentru a răci încărcătorul.
- Când acumulatorul este încărcat în proporție de 80%, indicatorul LED 1 nu mai clipește și rămâne verde, în timp ce indicatorul LED 2 începe să clipească verde.
- Când acumulatorul este complet încărcat, ambii indicatori LED de pe încărcător rămân luminând verde, iar indicatorul de alimentare de pe acumulator se stinge. Așteptați până când ventilatorul de răcire se oprește, scoateți setul de acumulatori din încărcător și deconectați încărcătorul de la sursa de alimentare.

OBSERVAȚIE

- O reducere semnificativă a duratei de funcționare a unui acumulator complet încărcat indică faptul că durata de viață a acumulatorului se apropie de sfârșit și că acesta trebuie înlocuit.
- Este posibil ca încărcătorul să se încălzească în timpul încărcării, ceea ce este normal. Efectuați încărcarea într-o zonă bine ventilată.

FUNCȚIILE LED ALE ÎNCĂRCĂTORULUI

For BA1400, BA2800, BA4200

| INDICATOR CU LED | SET DE ACUMULATORI | INDICATOR LED 1 DE PE ÎNCĂRCĂTOR | INDICATOR LED 2 DE PE ÎNCĂRCĂTOR | INDICATOR DE ALIMENTARE PE SETUL DE ACUMULATORI | AȚIUNE |
|------------------|----------------------|----------------------------------|----------------------------------|---|--|
| | Încărcare | Verde intermitent | Oprit | | Încărcarea (<80%) |
| | 80% încărcat | Verde solid | Verde intermitent | Rosu, portocaliu și verde intermitent în succesiune | Încărcare (80% până la 100%) |
| | Complet încărcat | Verde solid | Verde solid | Oprit | Încărcare completă. Încărcare de întreținere. |
| | Defect | Oprit | Clipește roșu sau este oprit | Oprit | Setul de acumulatori sau încărcătorul este defect. |
| | Acumulator rece/cald | Oprit | Roșu continuu | Oprit | Acumulatul este prea cald sau prea rece. |

RO

Pentru BA1400T, BA2240T, BA2242T, BA2800T, BA3360T, BA4200T, BA5600T și BA6720T

| INDICATOR CU LED | SET DE ACUMULATORI | INDICATOR LED 1 DE PE ÎNCĂRCĂTOR | INDICATOR LED 2 DE PE ÎNCĂRCĂTOR | 5 INDICATOARE LED DE PE ACUMULATOR | AȚIUNE |
|------------------|----------------------|----------------------------------|----------------------------------|--|--|
| | Încărcare | Verde intermitent | Oprit | Ultimul indicator LED aprins clipește verde, în timp ce cele anterioare sunt verzi continuu. | Încărcarea (<80%) |
| | 80% încărcat | Verde solid | Verde intermitent | | Încărcare (80% până la 100%) |
| | Complet încărcat | Verde solid | Verde solid | Oprit | Încărcare completă. Încărcare de întreținere. |
| | Defect | Oprit | Clipește roșu sau este oprit | Oprit | Setul de acumulatori sau încărcătorul este defect. |
| | Acumulator rece/cald | Oprit | Roșu continuu | Oprit | Acumulatul este prea cald sau prea rece. |

ÎNCĂRCAREA UNUI SET DE ACUMULATORI CALD SAU RECE

Dacă temperatura unui acumulator care se încarcă este în afara intervalului normal, indicatorul LED 2 va rămâne roșu. Răciți setul de acumulatori sau încălziți-l. Dacă încărcarea nu repornește atunci când temperatura acumulatorului revine la normal, reintroduceți acumulatorul.

SET DE ACUMULATORI SAU ÎNCĂRCĂTOR DEFECT

Dacă încărcătorul detectează o problemă, indicatorul LED 2 va clipi roșu.

1. Reconectați setul de acumulatori. Dacă indicatorul LED 2 clipește din nou roșu, încercați un alt acumulator.
2. Dacă al doilea pachet de baterii se încarcă normal, eliminați acumulatorii defecti (consultați instrucțiunile din manualul pachetului de baterii).
3. Dacă un alt acumulator nu poate rezolva problema, scoateți încărcătorul din priză și așteptați ca indicatorul LED 2 să se stingă. Apoi reconectați fișa la sursa de alimentare. Dacă LED-ul de pe încărcător indică în continuare o defecțiune, este posibil ca încărcătorul să fie defect.

ORIFICIILE PENTRU FIXARE PE PERETE

Încărcătorul are orificii de montare pe perete pentru facilitarea depozitării (Fig. A-6). Instalați două șuruburi în perete la o distanță de 101,6 mm. Folosiți șuruburi suficient de puternice pentru a susține greutatea combinată a

încărcătorului și a acumulatorului.

Pentru a preveni căderea acumulatorului, agățați încărcătorul numai în poziție verticală.

ÎNȚREȚINEREA

⚠ FIGYELMEZTETÉS: Pentru a evita vătămări corporale grave, asigurați-vă că scoateți acumulatorul din sculă înainte de curățare sau întreținere.

⚠ FIGYELMEZTETÉS: În cazul operațiilor de service, utilizați numai piese de schimb EGO identice. Utilizarea oricăror altor piese poate crea un pericol sau poate produce o deteriorare. Pentru siguranța și fiabilitatea produsului, toate reparațiile trebuie efectuate de către un tehnician de service autorizat la un centru de service EGO.

⚠ FIGYELMEZTETÉS: Nu se recomandă utilizarea aerului comprimat uscat pentru a curăța încărcătorul. Dacă aceasta este singura modalitate de curățare, asigurați-vă că purtați ochelari de protecție sau ochelari de protecție cu protecție laterală. Dacă este un proces cu mult praf, purtați o mască de praf.

⚠ FIGYELMEZTETÉS: Dacă este deteriorat cablul de alimentare, acesta trebuie înlocuit de producător, de agentul său de service sau de persoane calificate în mod similar pentru a se evita orice pericol.

RO

ÎNTREȚINERE GENERALĂ

Evitați să utilizați solvenți la curățarea pieselor din plastic, deoarece majoritatea materialelor plastice sunt susceptibile de a fi deteriorate de diferite tipuri de solvenți comerciali. Utilizați o lavetă curată pentru a îndepărta murdăria, praful, uleiul, vaselina etc.

⚠️ AVERTISMENT: Nu permiteți niciodată lichidelor de frână, benzinei, produselor petroliere, uleiurilor penetrante etc. să intre în contact cu piese din plastic. Substanțele chimice pot deteriora, pot fragiliza sau pot distruge plasticul, ceea ce se poate solda cu vătămări grave.

⚠️ AVERTISMENT: În cazul operațiilor de service, utilizați numai piese de schimb EGO identice. Utilizarea oricărui altor piese poate crea un pericol sau poate produce o deteriorare. Pentru siguranța și fiabilitatea produsului, toate reparațiile trebuie efectuate de către un tehnician de service autorizat la un centru de service EGO.

Protejarea mediului înconjurător



Nu eliminați echipamentul electric, acumulatorul epuizat și încărcătorul de acumulator împreună cu deșeurile menajere! Predați acest produs unui punct de reciclare autorizat sau puneți-l la dispoziția colectării separate. Sculele electrice trebuie returnate unui centru de reciclare ecologic.

DEPANARE

| PROBLEMĂ | CAUZĂ | SOLUȚIE |
|--|--|--|
| Încărcătorul nu funcționează. Indicatorul LED 2 clipește roșu. | Acumulatorul sau încărcătorul este defect sau conexiunea dintre acumulator și încărcător este slabă. | <ul style="list-style-type: none"> ■ Reconectați setul de acumulatori. ■ Încercați un alt acumulator. ■ Scoateți încărcătorul din priză, așteptați ca indicatorul LED 2 să se stingă, apoi reconectați fișa la sursa de alimentare. |
| Încărcătorul nu funcționează, iar indicatorul LED 2 luminează roșu continuu. | Setul de acumulatori este prea cald sau prea rece. | Răciți setul de acumulatori sau încălziți-l. Dacă încărcarea nu repornește atunci când temperatura acumulatorului revine la normal, reintroduceți acumulatorul. |

RO

GARANȚIE

POLITICA PRIVIND GARANȚIA EGO

Vă rugăm să consultați site-ul egopowerplus.com pentru termenii și condițiile complete ale politicii privind garanția EGO.

PREBERITE VSA NAVODILA!



PREBERITE UPORABNIŠKI PRIROČNIK.

⚠ Tveganje zaradi preostalega toka! Pred uporabo izdelka se morajo osebe z elektronskimi napravami, kot je srčni spodbujevalnik, posvetovati s svojim zdravnikom. Delovanje električne opreme v bližini srčnega spodbujevalnika lahko povzroči motnje ali okvaro srčnega spodbujevalnika.

⚠ OPOZORILO: Za zagotovitev varnosti in zanesljivosti mora vsa popravila izvesti usposobljen servisni tehnik.

⚠ OPOZORILO: To napravo lahko uporabljajo otroci, starejši od 8 let in osebe z zmanjšanimi fizičnimi, čutilnimi ali mentalnimi zmognostmi ali osebe brez izkušenj ali znanja, če so pravilno nadzorovani(e) ali če so prejeli navodila o varni uporabi naprave in razumejo tveganje, ki ga s tem prevzemajo. Otroci se ne smejo igrati z napravo. Otroci naj ne izvajajo čiščenja in vzdrževanja naprave brez nadzora.

VARNOSTNI SIMBOLI

Namen varnostnih simbolov je, da vas opozorijo na morebitne nevarnosti. Bodite pozorni na varnostne simbole in njihova pojasnila ter jih poskušajte razumeti. Opozorilni simboli sami ne odpravljajo nobene nevarnosti. Navodila in opozorila niso nadomestilo za ustrezne ukrepe za preprečevanje nesreč.

⚠ OPOZORILO: poskrbite, da boste pred uporabo orodja prebrali in razumeli vsa varnostna navodila v priročniku z navodili za uporabo, vključno z vsemi simboli za varnostna opozorila, kot so »NEVARNOST«, »OPOZORILO«, in »SVARILLO«. Zaradi neupoštevanja spodaj navedenih navodil lahko pride do električnega udara, požara in/ali resnih telesnih poškodb.

VARNOSTNA NAVODILA

Na tej strani so prikazani in opisani varnostni simboli, ki se lahko pojavijo na tem izdelku. Preberite, osvojite in sledite navodilom na stroju preden ga boste poskušali sestaviti in upravljati.

| | | |
|--|--|--|
| | Varnostno opozorilo | Ukrepi za večjo varnost |
| | Preberite priročnik z navodili za uporabo. | Za zmanjšanje nevarnosti telesnih poškodb je pomembno, da uporabnik prebere priročnik z navodili za uporabo. |
| | Uporaba v notranjih prostorih | Napravo uporabljajte le v notranjih prostorih. |

| | | |
|-----|---|---|
| | Konstrukcija razreda II | Konstrukcija z dvojno izolacijo |
| | Taljivi vložki | Miniaturni taljivi vložki s časovnim zamikom |
| | CE | Ta izdelek je skladen z veljavnimi direktivami ES. |
| | UKCA | Ta izdelek je v skladu z veljavno zakonodajo Združenega kraljestva. |
| | Odpadna električna in elektronska oprema (OEEO) | Odpadnih električnih izdelkov ne odlagajte med gospodinjinske odpadke. Odnosite jih v pooblaščen obrat za recikliranje. |
| V | Volt | Napetost |
| A | Amperi | Tok |
| Hz | Hertz | Frekvenca (v ciklih na sekundo) |
| W | Watt | Napajanje |
| min | Minute | Čas |
| | Izmenični tok | Vrsta toka |
| | Enosmerni tok | Vrsta ali značilnost toka |

⚠ OPOZORILO: preberite celotna navodila in poskrbite, da jih boste razumeli. Neupoštevanje spodaj navedenih navodil se lahko odrazi v električnem udaru, požaru in/ali resnih telesnih poškodbah.

VARNOST DELOVNEGA OBMOČJA

- **Delovno območje naj bo čisto in dobro osvetljeno.** Na neurejenih ali temnih območjih se hitro zgodijo nesreče.
- **Polnilnika EGO ne upravljajte v eksplozivnih okoljih, kot je ob prisotnosti vnetljivih tekočin, plinov ali prahu.** Polnilnik lahko ustvarja iskre, ki lahko zanetijo prah ali hlape.

ELEKTRIČNA VARNOST

- **Vtiči električnih orodij se morajo prilegati vtičnicam.** Vtiča nikoli ne smete spreminjati na kakršen koli način. Z ozemljenimi električnimi orodji ne uporabljajte spremenjenega vtiča. Nespremenjeni vtiči in pripadajoče vtičnice bodo zmanjšali tveganje električnega udara.
- **Polnilnika ne izpostavljajte dežju ali vlažnim pogojem.** Voda v polnilniku znatno poveča tveganje električnega udara.
- **Ne poškodujte električnega kabla.** Kabla ne uporabljajte za nošenje, vlečenje ali odkapljanje

SL

- polnilnika. Kabel hranite stran od vročine, olja, ostrih robov ali premikajočih se delov. Poškodovani ali zapleteni kabli zvišujejo tveganje električnega udara.
- **Izogibajte se telesnemu stiku z ozemljenimi površinami, kot so cevi, radiatorji, štedilniki in hladilniki.** Če ste ozemljeni, obstaja večje tveganje električnega udara.
 - **Med zunanjo uporabo električnega orodja uporabljajte podaljšek, ki je primeren za zunanjo uporabo.** Uporaba kabla, primerne za zunanjo uporabo, znižuje tveganje električnega udara.
 - S polnilnikom EGO lahko polnite litij-ionske akumulatorske sklope EGO, navedene na sliki B
 - Polni samo 56-V DC polnilne Li-ionske akumulatorske sklope do največ 12.0 Ah Druge vrste akumulatorjev lahko eksplodirajo ter tako povzročijo telesne poškodbe in škodo.
- ## SERVIS
- **Polnilnik naj servisira kvalificirano servisno osebje, ki uporablja le identične nadomestne dele.** To bo zagotovilo ohranjanje varnosti polnilnika.
 - **Pri servisiranju polnilnika uporabljajte le identične nadomestne dele. Upoštevajte navodila v poglavju Vzdrževanje v tem priročniku.** Z uporabo neodobrenih delov ali neupoštevanjem navodil, opisanih v poglavju Vzdrževanje lahko povzročite tveganje električnega udara ali poškodb.
- ## VARNOSTNA PRAVILA ZA POLNILNIK
- SL** **⚠ POZOR:** Za zmanjšanje nevarnosti električnega udara ali poškodbe polnilnika in akumulatorja polnite le tiste litij-ionske akumulatorje za polnjenje, ki so izrecno označeni na nalepki vašega polnilnika. Druge vrste akumulatorjev lahko eksplodirajo in povzročijo telesno poškodbo ali škodo.
- Te naprave ne smejo uporabljati osebe (vključno z otroki) z zmanjšanimi fizičnimi, čutnimi ali duševnimi sposobnostmi oziroma osebe s pomanjkanjem izkušenj ali znanja, razen če te osebe nadzoruje oseba, ki je odgovorna za njihovo varnost oziroma jim je te oseba posredovala navodila o uporabi naprave.
- **Pred uporabo polnilnika za akumulatorje preberite vsa navodila in opozorilne oznake v tem priročniku ter na polnilniku za akumulatorje, akumulatorju in na izdelku, s katerim boste uporabljali akumulator, da preprečite nepravilno uporabo izdelkov ter morebitne poškodbe ali škodo.**
 - **Polnilnika ne uporabljajte zunaj ali ga izpostavljajte mokrim ali vlažnim razmeram.** Voda v polnilniku znatno poveča tveganje električnega udara.
 - **Z mokrimi rokami ne upravljajte polnilnika, vključno z vtičem polnilnika in sponkami polnilnika.**
 - **Uporaba priključkov, ki jih proizvajalec polnilnika za akumulatorje ne priporoča, lahko povzroči nevarnost požara, električnega udara ali poškodbe oseb.**
 - **Akumulator polnite le s polnilnikom, ki ga določa proizvajalec.** Polnilnik, ki je primeren za eno vrsto akumulatorskih sklopov, morda lahko povzroči nevarnost požara, če z njim polnite drugo vrsto akumulatorske sklope.
 - **Kabla ali polnilnika ne uporabljajte za neustrezne namene.** Kabla ne uporabljajte za nošenje polnilnika. Kabla polnilnika ne vlecite z namenom odklopa iz priključka. Lahko pride do poškodbe kabla ali polnilnika in ustvari tveganje električnega udara. Poškodovane kable takoj zamenjajte.
 - **Poskrbite, da bo kabel nameščen tako, da nanj ne bo mogoče stopiti, se spotakniti in da kabel ne bo prišel v stik z ostrimi robovi ali premikajočimi se deli ali bo kakor koli drugače izpostavljen poškodbam ali obremenitvam.** To bo zmanjšalo tveganje za naključne padce, ki povzročijo poškodbe ali škodo na kablu, kar lahko vodi v električni udar.
 - **Kabel in polnilnik hranite stran od vročine, da preprečite poškodbe ohišja ali notranjih delov.**
 - **Ne dovolite, da bi bencin, olja, ali izdelki, ki temeljijo na naftnih derivatih, prišli v stik s plastičnimi deli.** Ti materiali vsebujejo kemikalije, ki lahko poškodujejo, oslabijo ali uničijo plastiko.
 - **Če ima polnilnik poškodovan kabel ali vtič, ga ne uporabljajte, saj lahko pride do kratkega stika in električnega udara.** V primeru poškodb naj polnilnik popravi ali zamenja pooblaščen serviser v servisnem centru EGO.
 - **Polnilnika ne uporabljajte, če je prejel oster udarec, je padel ali je bil poškodovan na kakršen koli drug način.** Odnosite ga na električni pregled k pooblaščenemu serviserju, da bo določil, če je polnilnik v dobrem stanju.
 - **Polnilnika ne razstavljajte.** Kadar je potreben servis ali popravilo, polnilnik odnesite k pooblaščenemu serviserju. Nepravilna ponovna montaža lahko prevede do električnega udara ali požara.
 - **Polnilnik odklopite iz električne vtičnice pred kakršnim koli vzdrževanjem ali čiščenjem, da tako zmanjšate tveganje električnega udara.**
 - **Kadar polnilnika ne uporabljate, ga odklopite iz napajanja.** To bo zmanjšalo nevarnost za električni udar ali poškodbo polnilnika, če bodo v odprtno padli kovinski delci. To bo tudi pomagalo preprečiti poškodbe polnilnika med nihanjem napetosti.

- **Tveganje električnega udara.** Ne dotikajte se neizoliranega dela izhodnega priključka ali neizoliranih akumulatorskih sponk.
- **Ta navodila shranite.** Pogosto jih preberite in jih uporabite za poučevanje drugih, ki uporabljajo to orodje. Če to orodje komu posodite, posodite tudi ta navodila, da preprečite nepravilno uporabo izdelka in možnosti poškodb.

POMEMBNA VARNOSTNA NAVODILA

- **Ta navodila shranite.** Ta priročnik vsebuje pomembne informacije glede varnosti in delovanja 56-V polnilnika CH3200E EGO.
- **Pred uporabo polnilnika za akumulator preberite vsa navodila in svarilne oznake na polnilniku za akumulatorje, akumulatorju in izdelku, s katerim uporabljate akumulator.**

⚠ OPOZORILO: Med uporabo električnih naprav vedno upoštevajte osnovne varnostne ukrepe, vključno z naslednjimi.

- Da bi zmanjšali nevarnost poškodbe, bodite posebej previdni, ko se naprava uporablja v bližini otrok.
- Uporabljajte le priključke, ki jih priporoča oziroma prodaja proizvajalec.
- Ne uporabljajte na prostem.
- Za prenosno napravo – za zmanjšanje nevarnosti električnega udara polnilnika ne potopite v vodo ali katero koli drugo tekočino. Naprave ne postavljajte in ne shranjujte na mestih, iz katerih lahko pade v kad ali korito.

⚠ POZOR: Za zmanjšanje nevarnosti poškodbe polnite le litij-ionske akumulatorje za polnjenje. Druge vrste akumulatorjev lahko eksplodirajo in povzročijo telesno poškodbo ali škodo.

TEHNIČNI PODATKI

| | |
|---------------------------------|---|
| Vhod polnilnika | 220-240 V~50 Hz, 320 W |
| Izhod polnilnika | 4.7A 56 V |
| Čas polnjenja | 35 minut za 2,5 Ah akumulatorski sklop 55 minut za 4,0 Ah akumulatorski sklop 70 minut za 5,0 Ah akumulatorski sklop 80 minut za 6,0 Ah akumulatorski sklop 100 minut za 7,5 Ah akumulatorski sklop 130 minut za 10 Ah akumulatorski sklop 160 minut za 12 Ah akumulatorski sklop |
| Optimalna temperatura polnjenja | Od 5 °C do 40 °C |
| Teža polnilnika | 1,12 kg |

OPIS

SPOZNAJTE SVOJ AKUMULATORSKI SKLOP (slika A)

1. Odprtina za hlajenje
2. Indikator LED 2
3. Indikator LED 1
4. Reža za montažo
5. Električni kontakti
6. Luknje za namestitev na steno

UPRAVLJANJE

KAKO NAPOLNITI AKUMULATORSKI SKLOP

⚠ OPOZORILO: Polnilnika ne uporabljajte zunaj ali ga izpostavljajte mokrim ali vlažnim razmeram. Voda v polnilniku znatno poveča tveganje električnega udara.

OPOMBA: Litij-ionski akumulatorski sklopi so pred odprmo delno napolnjeni. Pred prvo uporabo akumulatorski sklop popolnoma napolnite.

1. Polnilnik priključite na napajanje (220-240 V ~ 50 Hz). Indikator LED 1 na kratko zasveti zeleno, istočasno pa indikator LED 2 na kratko zasveti rdeče, kar nakazuje, da polnilnik deluje pravilno.
2. Dvignjena rebra akumulatorskega sklopa poravnajte z režami za montažo na polnilniku. Akumulatorski sklop potisnite navzdol na polnilnik, kot je prikazano na sliki B.
3. Polnilnik bo komuniciral z akumulatorskim sklopom, da bo ocenil stanje akumulatorskega sklopa.
4. Med polnjenjem akumulatorskega sklopa indikator LED 1 na polnilniku utripa zeleno. Pri akumulatorskih sklopih BA1400, BA2800 in BA4200 indikator napajanja na akumulatorskem sklopu zaporedoma utripa rdeče, oranžno in zeleno. Za akumulatorske sklope BA1400T, BA2242T, BA2240T, BA2800T, BA3360T, BA4200T, BA5600T in BA6720T. Zadnji segment 5-LED indikatorja na akumulatorskem sklopu utripa zeleno. Ventilator polnilnika neprekinjeno deluje, da ohlaja akumulatorski sklop.
5. Ko je akumulatorski sklop napolnjen do 80 %, indikator LED 1 preneha utripati in sveti zeleno, indikator LED 2 pa začne utripati zeleno.
6. Ko je akumulatorski sklop popolnoma napolnjen, oba indikatorja LED polnilnika svetita zeleno, indikator napajanja na akumulatorskem sklopu pa ugasne. Počakajte, da se hladilni ventilator ustavi, akumulatorski sklop odstranite iz polnilnika in slednjega odklopite iz napajanja.





SL

OPOMBA:

- Znatno zmanjšan čas delovanja popolnoma napoljenega akumulatorskega sklopa nakazuje, da se življenjska doba akumulatorskega sklopa izteka in da je akumulatorski sklop treba zamenjati.
- Polnilnik se lahko med polnjenjem segreje. To je normalno. Akumulatorski sklop polnite v dobro prezračenem prostoru.





LED FUNKCIJE POLNILNIKA

Za BA1400, BA2800, BA4200

| INDIKATOR LED | AKUMULATORSKI SKLOP | INDIKATOR LED 1 NA POLNILNIKU | INDIKATOR LED 2 NA POLNILNIKU | INDIKATOR NAPAJANJA NA AKUMULATORSKEM SKLOPU | DELOVANJE |
|---|-------------------------|-------------------------------|-------------------------------|--|--|
|  | Polnjenje | Utripa zeleno | Ne sveti | Zaporedoma utripa rdeče, oranžno in zeleno | Polnjenje (< 80 %) |
|  | Napoljen do 80 % | Sveti zeleno | Utripa zeleno | | Polnjenje (od 80 % do 100 %) |
|  | Popolnoma napoljen | Sveti zeleno | Sveti zeleno | Ne sveti | Polnjenje je končano. Vzdrževalno polnjenje. |
|  | Okvara | Ne sveti | Utripa rdeče ali ne sveti | Ne sveti | Akumulatorski sklop ali polnilnik je okvarjen. |
|  | Hladen/topel akumulator | Ne sveti | Sveti rdeče | Ne sveti | Akumulatorski sklop je prevroč ali prehladen. |

SL

Za BA1400T, BA2240T, BA2242T, BA2800T, BA3360T, BA4200T, BA5600T in BA6720T

| INDIKATOR LED | AKUMULATORSKI SKLOP | INDIKATOR LED 1 NA POLNILNIKU | INDIKATOR LED 2 NA POLNILNIKU | 5 INDIKATORJEV LED NA AKUMULATORSKEM SKLOPU | DELOVANJE |
|---|-------------------------|-------------------------------|-------------------------------|---|--|
|  | Polnjenje | Utripa zeleno | Ne sveti | Zadnji prižgani indikator LED utripa zeleno, medtem ko ostali svetijo zeleno. | Polnjenje (< 80 %) |
|  | Napoljen do 80 % | Sveti zeleno | Utripa zeleno | | Polnjenje (od 80 % do 100 %) |
|  | Popolnoma napoljen | Sveti zeleno | Sveti zeleno | Ne sveti | Polnjenje je končano. Vzdrževalno polnjenje. |
|  | Okvara | Ne sveti | Utripa rdeče ali ne sveti | Ne sveti | Akumulatorski sklop ali polnilnik je okvarjen. |
|  | Hladen/topel akumulator | Ne sveti | Sveti rdeče | Ne sveti | Akumulatorski sklop je prevroč ali prehladen. |

POLNJENJE VROČEGA ALI HLADNEGA AKUMULATORSKEGA SKLOPA

Če je med polnjenjem temperatura akumulatorskega sklopa zunaj normalnega razpona, indikator LED 2 sveti rdeče. Ohladite ali ogrejte akumulatorski sklop. Če se polnjenje ne začne znova, ko se temperatura akumulatorskega sklopa vrne na normalni razpon, ponovno vstavite akumulatorski sklop.

AKUMULATORSKI SKLOP ALI POLNILNIK JE V OKVARI

Če polnilnik zazna težavo, indikator LED 2 utripa rdeče.

1. Ponovno vstavite akumulatorski sklop. Če indikator LED 2 ponovno utripa rdeče, poskusite z drugim akumulatorskim sklopom.
2. Če se drugi akumulatorski sklop polni normalno, okvarjeni akumulatorski sklop zavržite (glejte navodila v priložniku za uporabo akumulatorskega sklopa).
3. Če težave ni mogoče odpraviti z drugim akumulatorskim sklopom, izključite polnilnik in počakajte, da indikator LED 2 ugasne. Nato vtič ponovno priključite v vir napajanja. Če lučka LED na polnilniku še vedno označuje okvaro, je polnilnik morda okvarjen.

LUKNJE ZA NAMESTITEV NA STENO

Polnilnik ima luknje za namestitev na steno za priročno shranjevanje (slika A-6). V steno privijte dva vijaka v razmaku 101,6 mm. Uporabite dovolj močne vijake, da lahko nosijo skupno težo polnilnika in akumulatorskega sklopa.

Polnilnik postavite izključno v navpično lego, da bi preprečili padec akumulatorskega sklopa.

VZDRŽEVANJE

⚠ OPOZORILO: Pred čiščenjem ali vzdrževanjem vedno odstranite akumulatorski sklop iz orodja, da se izognete resnim telesnim poškodbam.

⚠ OPOZORILO: pri servisiranju uporabljajte le identične nadomestne dele EGO. Uporaba drugih delov je tvegana in lahko poškoduje izdelek. Za zagotovitev varnosti in zanesljivosti mora vsa popravila izvesti usposobljen serviser v servisnem centru EGO.

⚠ OPOZORILO: Za čiščenje polnilnika ni priporočljivo uporabljati stisnjenega suhega zraka. Če je slednje edini način čiščenja, vedno nosite zaščitna očala ali varnostna očala s stransko zaščito. Če je med postopkom prisotnega veliko prahu, nosite protiprašno masko.

⚠ OPOZORILO: Če je napajalni kabel poškodovan, ga mora zamenjati proizvajalec, njegov servisni zastopnik ali podobno usposobljene osebe, da preprečite nevarnost.

SPLOŠNO VZDRŽEVANJE

Pri čiščenju plastičnih delov se izogibajte uporabi topil. Večina plastike se pri uporabi različnih vrst komercialnih topil lahko poškoduje. Umazanijo, prah, olje, mast itd. odstranite s čisto krpo.

⚠ OPOZORILO: Nikoli naj zavorna tekočina, gorivo, izdelki na osnovi naftnih derivatov, prodirajoče olje ne pridejo v stik s plastičnimi deli. Kemikalije lahko plastiko poškodujejo, oslabijo ali uničijo, kar lahko privede do hudih telesnih poškodb.

⚠ OPOZORILO: pri servisiranju uporabljajte le identične nadomestne dele EGO. Uporaba drugih delov je tvegana in lahko poškoduje izdelek. Za zagotovitev varnosti in zanesljivosti mora vsa popravila izvesti usposobljen serviser v servisnem centru EGO.

Varovanje okolja



Električne opreme, rabljenega akumulatorja in polnilnika ne odvrzite med gospodinjnske odpadke. Izdelek odnesite na pooblaščen obrat za recikliranje in ga zavržite ločeno. Električna orodja je treba odnesti na obrat za recikliranje in ga reciklirati na okolju prijazen način.

SL



ODPRAVLJANJE TEŽAV

| TEŽAVA | VZROK | REŠITEV |
|---|--|---|
| Polnilnik ne deluje. Indikator LED 2 utripa rdeče. | Akumulatorski sklop ali polnilnik ne deluje pravilno ali pa je med njima slaba povezava. | <ul style="list-style-type: none">■ Ponovno vstavite akumulatorski sklop.■ Poskusite z drugim akumulatorskim sklopom.■ Izključite polnilnik in počakajte, da indikator LED 2 ugasne, nato vtič znova priključite v vir napajanja. |
| Polnilnik ne deluje in indikator LED 2 sveti rdeče. | Akumulatorski sklop je prevroč ali prehladen. | Ohladite ali ogrejte akumulatorski sklop. Če se polnjenje ne začne znova, ko se temperatura akumulatorskega sklopa vrne na normalni razpon, ponovno vstavite akumulatorski sklop. |

GARANCIJA

GARANCIJSKA POLITIKA DRUŽBE EGO

Za popolne pogoje garancijske politike družbe EGO obiščite spletno mesto egopowerplus.com.

KEES VAN DER SPEK
TUIN EN PARKMACHINES ★ TER AAR

SL

120

320W POLNILEC — CH3200E

PERSKAITYKITE VISĄ INSTRUKCIJĄ!



SKAITYTI NAUDOTOJO INSTRUKCIJĄ

⚠ Liekamasis pavojus! Žmonėms, kuriems implantuoti elektroniniai prietaisai, pvz., širdies stimulatoriai, prieš pradėdami naudoti šį gaminį, reikia pasitarti su savo gydytoju (-ais). Arti širdies stimulatoriaus veikianti elektros įranga gali trikdyti širdies stimulatoriaus veikimą arba jį sugadinti.

⚠ ĮSPĖJIMAS: Norint užtikrinti saugumą ir patikimumą, visus remonto darbus turi atlikti kvalifikuotas techninės priežiūros specialistas.

⚠ ĮSPĖJIMAS: Prietaisu gali naudotis vaikai nuo 8 metų bei žmonės, turintys mažesnius fizinius, jutimo arba protinius gebėjimus arba mažiau patirties ir žinių, jeigu yra prižiūrimi arba jiems buvo pateiktos instrukcijos, kaip saugiai naudotis prietaisu, ir jie supranta kylančius pavojus. Vaikams negalima žaisti su prietaisu. Vaikai gali valyti prietaisą ir atlikti prietaiso priežiūros darbus tik prižiūrimi.

SAUGOS SIMBOLIAI

Saugos simbolių paskirtis – atkreipti dėmesį į galimus pavojus. Gerai susipažinkite su saugos simboliais bei jų paaiškinimais ir juos įsidėmėkite. Simbolių įspėjimai patys savaime negali apsaugoti nuo pavojų. Jais žymimi nurodymai ir įspėjimai neatstoja tinkamų nelaimingų atsitikimų prevencijos priemonių.

⚠ ĮSPĖJIMAS: Prieš pradėdami naudoti šį įrankį, perskaitykite visus šioje naudojimo instrukcijoje pateiktus saugos nurodymus, taip pat susipažinkite su visais saugos įspėjamaisiais simboliais, tokiais kaip **PAVOJUS**, **ĮSPĖJIMAS** ir **DĖMESIO** ir įsitikinkite, ar juos supratote. Nesilaikant visų toliau išdėstytų nurodymų galima patirti elektros smūgį, sukelti gaisrą ir (ar) sunkiai susižaloti.

SAUGOS NURODYMAI

Šiame puslapyje pavaizduoti ir aprašyti saugos simboliai, kurie gali būti nurodyti ant šio gaminio. Prieš bandydami surinkti ir naudoti įrenginį, perskaitykite visus ant jo pateiktus nurodymus, įsitikinkite, ar juos supratote, ir jais vadovaukitės.

| | | |
|--|--------------------------------|--|
| | Įspėjimai dėl saugos | Atsargumo priemonės, skirtos jūsų saugumui užtikrinti |
| | Skaityti naudojimo instrukciją | Norėdamas sumažinti susižalojimo pavojų, naudotojas privalo perskaityti naudojimo instrukciją. |
| | Naudojimas patalpoje | Įrenginį naudoti tik patalpoje |

| | | |
|-----|--------------------------|---|
| | II klasės konstrukcija | Konstrukcija su dviguba izoliacija |
| | Lydziosios jungės | Labai mažos lydžiosios jungės su vėlinimu |
| | CE | Šis gaminytis atitinka taikomas EB direktyvas. |
| | UKCA | Įvertinta JK atitikties |
| | WEEE | Netinkamus naudoti elektrinius įrankius draudžiama išmesti kartu su buitinėmis atliekomis. Pristatyti įgalotam perdirbėjui. |
| V | Voltai | Įtampa |
| A | Amperai | Srovė |
| Hz | Hercai | Dažnis (ciklai per sekundę) |
| W | Vatai | Galia |
| min | Minutės | Laikas |
| | Kintamoji elektros srovė | Srovės tipas |
| | Nuolatinė srovė | Srovės tipas arba charakteristika |

⚠ ĮSPĖJIMAS: Perskaitykite ir supraskite visus nurodymus. Nesilaikant visų toliau išdėstytų nurodymų galima patirti elektros smūgį, sukelti gaisrą ir (ar) sunkiai susižaloti.

SAUGA DARBO VIETOJE

- Darbo vieta turi būti švari ir gerai apšviesta. Jei darbo vieta netvarkinga ar blogai apšviesta, gali įvykti nelaimingas atsitikimas.
- Nenaudokite EGO įkroviklio sprogioje aplinkoje, ten, kur yra degių skysčių, dujų ar dulkių. Įkroviklis gali sukelti kibirkštis, kurios gali uždegti dulkes arba garus.

ELEKTROSAUGA

- Elektrinio įrankio kištukas turi tiktis elektros lizdui. Niekada ir jokiais būdais nebandykite perdaryti kištuko. Nenaudokite kištukų adapterių su įžemintais elektriniais įrankiais. Naudodami nepakeistus kištukus ir tinkamus kištukinius lizdus mažiau rizikuosite patirti elektros smūgį.
- Nelaikykite įkroviklio lietuje arba drėgnose vietose. Į įkroviklį patekęs vanduo padidina riziką patirti elektros smūgį.

LT

- **Atsargiai elkitės su maitinimo laidu.** Niekada nenaudokite laido nešimui, traukimui arba įkroviklio atjungimui nuo maitinimo tinklo. Laikykite laidą atokiau nuo karščio šaltinių, tepalų, aštrių kampų ar judančių dalių. Pažeidus arba supainiojus laidus išauga pavojus patirti elektros smūgį.
- **Stenkitės nesiliesti prie įžemintų paviršių, tokių kaip vamzdžiai, radiatoriai, viryklės ir šaldytuvai.** Esant įžemintam kūnui kyla didesnė rizika patirti elektros smūgį.
- **Kai elektriniu įrankiu dirbate lauke, naudokite laukui skirtą laido ilgintuvą.** Naudojant laukui skirtą maitinimo laidą, sumažėja pavojus patirti elektros smūgį.
- EGO įkrovikliu galima įkrauti B pav. išvardintas EGO ličio jonų sudėtinės baterijas.
- Galima įkrauti tik 56 V nuolatinės srovės iki 12.0 Ah ličio jonų tipo įkraunamas sudėtinės baterijas. Kitų tipų baterijos gali sprogti ir sužaloti žmones arba sugadinti turtą.

TECHNINĖ PRIEŽIŪRA

- Įkroviklio techninę priežiūrą turi atlikti kvalifikuotas asmuo ir dalis keisti tik originaliomis atsarginėmis dalimis. Taip užtikrinsite, kad įkroviklio saugumas nesumažės.
- Atlikdami įkroviklio techninę priežiūrą naudokite tik originalias atsargines dalis. Vadovaukitės nurodymais, pateiktais šios naudojimo instrukcijos techninės priežiūros skyriuje. Naudojant neoriginalias dalis ar nesilaikant techninės priežiūros nurodymų gali kilti elektros smūgio arba sužalojimo pavojus.

LT

ĮKROVIKLIO SAUGOS NURODYMAI

- ▲ **DĖMESIO:** Norėdami sumažinti elektros smūgio arba įkroviklio ir baterijos pažeidimo riziką, kraukite tik tas pakartotinais įkraunamas ličio jonų baterijas, kurios nurodytos ant įkroviklio etiketės. Kitų tipų baterijos gali sprogti ir taip sužaloti žmones ar sugadinti turtą. Šis prietaisas nėra skirtas naudoti asmenims (įskaitant vaikus), kurių sumažėję fiziniai, jutiminiai ar protiniai gebėjimai arba kurie turi mažiau patirties bei žinių, nebent juos prižiūri arba apmokė saugiai naudoti prietaisą už jų saugumą atsakingas asmuo.
- **Prieš naudodamiesi baterijų įkrovikliu,** perskaitykite visas instrukcijas ir įspėjamuosius ženklinius, pateiktus šiame vadove ir ant baterijų įkroviklio, baterijos ir baterijas naudojančio gaminio, kad tinkamai juos naudotumėte ir išvengtumėte galimo sužalojimo ar turto sugadinimo.
- **Nenaudokite įkroviklio lauke ir nelaikykite šlapiose ar drėgnose vietose.** Į įkroviklį patekęs vanduo

padidina riziką patirti elektros smūgį.

- **Neimkite įkroviklio, įskaitant įkroviklio kištuko ir įkroviklio gnybtų, šlapiomis rankomis.**
- **Naudojant nerekomenduojamus arba ne baterijų įkroviklio gamintojo parduodamus priedus gali kilti gaisro, elektros smūgio arba susižalojimo rizika.**
- **Kraukite naudodami tik gamintojo nurodytą įkroviklį.** Naudojant įkroviklį, skirtą kito tipo sudėtinei baterijai, gali kilti gaisro pavojus.
- **Nenaudokite laido arba įkroviklio netinkamai.** Niekada nenaudokite laido įkroviklio nešimui. Netraukite įkroviklio laido, norėdami ištraukti kištuką iš kištukinio lizdo. Dėl laido arba įkroviklio pažeidimo kyla elektros smūgio pavojus. Nedelsiant pakeiskite pažeistus laidus.
- **Įsitikinkite, kad ant laido neužmėnsite, už jo neužkliūsite, jis nesiliečia prie aštrių kraštų arba judančių dalių arba kitaip nebus pažeistas arba įtemptas.** Taip sumažinsite pavojų netikėtai nukristi, dėl ko galima susižaloti arba pažeisti laidą ir patirti elektros smūgį.
- **Laikykite laidą ir įkroviklį atokiau nuo karščio šaltinių, kad išvengtumėte korpuso arba vidinių dalių pažeidimo.**
- **Venkite plastikinių dalių kontakto su benzinu, tepalais, naftos produktais ir pan.** Šiose medžiagose yra chemikalų, kurie gali pažeisti, susilpninti arba sunaikinti plastiką.
- **Nenaudokite įkroviklio su pažeistu laidu arba kištuku, nes tai gali sukelti trumpąjį jungimą arba elektros smūgį.** Sugadintą įkroviklį turi taisyti arba pakeisti įgaliotas techninės priežiūros specialistas EGO techninės priežiūros centre.
- **Nenaudokite įkroviklio, jei jis buvo stipriai sutrenktas, numestas arba kitaip pažeistas.** Nuneškite jį įgaliotam techninės priežiūros specialistui, kad patikrintų elektrinę dalį ir nustatytų, ar įkroviklis veikia tinkamai.
- **Neardykite įkroviklio. Jeigu reikalinga techninė priežiūra arba remontas, pristatykite jį įgaliotam techninės priežiūros specialistui.** Netinkamai surinkus prietaisą gali kilti elektros smūgio arba gaisro rizika.
- **Prieš pradėdami techninės priežiūros arba valymo darbus atjunkite įkroviklį nuo elektros lizdo, kad sumažintumėte elektros smūgio pavojų.**
- **Nenaudojamą įkroviklį atjunkite nuo maitinimo įtampos.** Taip sumažinsite riziką patirti elektros smūgį arba sugadinti įkroviklį, jeigu į plyšius įkristų metalinių daiktų. Tai taip pat padės išvengti įkroviklio sugadinimo įtampos šuolio metu.
- **Elektros smūgio pavojus.** Nelieskite neizoliuotos išvesties jungties dalies ar neizoliuoto baterijos gnybto.

- **Pasilikite šią instrukciją.** Dažnai ją paskaitykite ir panaudokite kitiems asmenims, kuriems patikėsite šį prietaisą, apmokyti. Skolindami šį prietaisą kam nors kitam, taip pat paskolinkite ir šias instrukcijas, kad būtų išvengta netinkamo gaminio naudojimo ir galimo susižalojimo.

SVARBŪS SAUGOS NURODYMAI

- **Pasilikite šią instrukciją.** Šiame vadove yra svarbios saugos ir naudojimo instrukcijos, skirtos EGO 56 V įkrovikliui CH3200E.
- **Prieš naudodami baterijų įkroviklį perskaitykite visas instrukcijas ir išspėjamuosius tekstus ant baterijų įkroviklio, baterijos ir gaminio, kuriam bus naudojama baterija.**

⚠️ ĮSPĖJIMAS: Naudodamiesi elektros prietaisais visada laikykitės pagrindinių atsargumo priemonių, įskaitant šias:

- Siekiant sumažinti susižalojimo riziką, būtina atidi priežiūra tuomet, kai prietaisas naudojamas netoli vaikų.
- Naudokite tik gamintojo rekomenduojamus arba parduodamus priedus.
- Nenaudokite lauke.
- Jeigu prietaisas nešiojamas, norėdami sumažinti elektros smūgio riziką, nemerkite įkroviklio į vandenį arba kitus skysčius. Nedėkite ir nelaikykite prietaiso vietoje, kur jis gali nukristi arba būti įtrauktas į vonią arba kriauklę.

DĖMESIO: Norėdami sumažinti susižalojimo pavojų, krukite tik ličio jonų įkraunamas baterijas. Kitų tipų baterijos gali sprogti ir taip sužaloti žmones ar sugadinti turta.

TECHNINIAI DUOMENYS

| | |
|-------------------------------|--|
| Įkroviklio įvestis | 220-240 V~50 Hz, 320 W |
| Įkroviklio išvestis | 4.7A 56 V |
| Įkrovimo trukmė | 35 minutės 2,5 Ah sudėtinei baterijai 55 minutės 4,0 Ah sudėtinei baterijai 70 minutės 5,0 Ah sudėtinei baterijai 80 minutės 6,0 Ah sudėtinei baterijai 100 minutės 7,5 Ah sudėtinei baterijai 130 minutės 10 Ah sudėtinei baterijai 160 minutės 12 Ah sudėtinei baterijai |
| Optimali įkrovimo temperatūra | Nuo 5 °C iki 40 °C |
| Įkroviklio svoris | 1,12 kg |

APRAŠYMAS

JŪSŲ ĮKROVIKLIS (A pav.)

1. Aušinimo oro anga
2. 2 LED indikatorius
3. 1 LED indikatorius
4. Tvirtinimo griovelis
5. Elektriniai kontaktai
6. Tvirtinimo prie sienos angos

DARBAS

SUDĖTINĖS BATERIJOS ĮKROVIMAS

⚠️ ĮSPĖJIMAS: Nenaudokite įkroviklio lauke ir nelaikykite šlapiose ar drėgnose vietose. Į įkroviklį patekęs vanduo padidina riziką patirti elektros smūgį.

PASTABA: Ličio jonų sudėtinės baterijos prieš išsiunčiant iš gamyklos įkraunamos dalinai. Prieš naudodami pirmą kartą, sudėtinę bateriją iki galo įkrukite.

1. Prijunkite įkroviklį prie maitinimo įtampos (220–240 V, ~50 Hz). 1 LED indikatorius trumpai užsidega žalia spalva, o 2 LED indikatorius – raudona spalva tuo pačiu metu; tai rodo, kad įkroviklis veikia tinkamai.
2. Įtaikykite sudėtinės baterijos iškyšas į montavimo griovelius įkroviklyje; stumkite sudėtinę bateriją žemyn į įkroviklį, kaip parodyta B pav.
3. Įkroviklis užmėgs ryšį su baterija, kad įvertintų jos būklę.
4. Sudėtinės baterijos įkrovimo metu įkroviklio 1 LED indikatorius mirksi žalia šviesa. Sudėtinėse baterijose BA1400, BA2800, BA4200 jų maitinimo indikatoriai paeiliui mirksi raudona, oranžine ir žalia spalva. Sudėtinėse baterijose BA1400T, BA2242T, BA2240T, BA2800T, BA3360T, BA4200T, BA5600T ir BA6720T žalia spalva mirksi paskutinis 5 LED indikatoriaus segmentas. Įkroviklio ventiliatorius veikia nuolat, aušindamas įkroviklį.
5. Įkrovus sudėtinę bateriją iki 80 %, 1 LED indikatorius nustoja mirksėti ir lieka degti žalia šviesa, o 2 LED indikatorius pradeda mirksėti žalia šviesa.
6. Sudėtinę bateriją įkrovus iki galo, abu įkroviklio LED indikatoriai dega žalia šviesa, o sudėtinės baterijos maitinimo indikatorius užgessta. Palaukite, kol sustos aušinimo ventiliatorius, ištraukite sudėtinę bateriją iš įkroviklio ir atjunkite įkroviklį nuo maitinimo šaltinio.

PASTABA:

- Ženkliai sumažėjęs visiškai įkrautos sudėtinės baterijos veikimo laikas rodo, kad baterijos eksploatavimo laikas baigiasi ir ją reikia pakeisti.
- Įkrovimo metu įkroviklis gali sušilti ir tai yra normalu. Įkrovimą vykdykite gerai vėdinamoje vietoje.

ĮKROVIKLIO LED INDIKATORIŲ FUNKCIJOS

BA1400, BA2800, BA4200

| LED INDIKATORIUS | SUDĖTINĖ BATERIJA | ĮKROVIKLIO 1 LED INDIKATORIUS | ĮKROVIKLIO 2 LED INDIKATORIUS | SUDĖTINĖS BATERIJOS MAITINIMO INDIKATORIUS | VEIKSMAS |
|------------------|---------------------------|-------------------------------|--------------------------------|---|---|
| | Vyksta įkrovimas | Mirksi žalias | Išjungtas | Paeiliui mirksi raudonas, oranžinis ir žalias | Vyksta įkrovimas (< 80 %) |
| | 80 % įkrauta | Dega žalias | Mirksi žalias | | Vyksta įkrovimas (nuo 80 % iki 100 %) |
| | Visiškai įkrauta | Dega žalias | Dega žalias | Išjungtas | Įkrovimas užbaigtas. Vyksta palaikomasis įkrovimas. |
| | Gedimas | Išjungtas | Mirksi raudonas arba išjungtas | Išjungtas | Sudėtinė baterija arba įkroviklis yra sugedęs |
| | Šalta / įkaitusi baterija | Išjungtas | Dega raudonas | Išjungtas | Sudėtinė baterija pernelyg įkaitusi ar atšalus |

BA1400T, BA2240T, BA2242T, BA2800T, BA3360T, BA4200T, BA5600T ir BA6720T

| LED INDIKATORIUS | SUDĖTINĖ BATERIJA | ĮKROVIKLIO 1 LED INDIKATORIUS | ĮKROVIKLIO 2 LED INDIKATORIUS | SUDĖTINĖS BATERIJOS 5 LED INDIKATORIAI | VEIKSMAS |
|------------------|---------------------------|-------------------------------|--------------------------------|---|---|
| | Vyksta įkrovimas | Mirksi žalias | Išjungtas | Paskutinis degantis LED indikatorius mirksi žalia spalva, o kiti – dega žalia spalva. | Vyksta įkrovimas (< 80 %) |
| | 80 % įkrauta | Dega žalias | Mirksi žalias | | Vyksta įkrovimas (nuo 80 % iki 100 %) |
| | Visiškai įkrauta | Dega žalias | Dega žalias | Išjungtas | Įkrovimas užbaigtas. Vyksta palaikomasis įkrovimas. |
| | Gedimas | Išjungtas | Mirksi raudonas arba išjungtas | Išjungtas | Sudėtinė baterija arba įkroviklis yra sugedęs |
| | Šalta / įkaitusi baterija | Išjungtas | Dega raudonas | Išjungtas | Sudėtinė baterija pernelyg įkaitusi ar atšalus |

LT

ĮKAITUSIOS AR ŠALTOS SUDĖTINĖS BATERIJOS ĮKROVIMAS

Jei kraunamos sudėtinės baterijos temperatūra yra už įprasto diapazono ribų, 2 LED indikatorius dega raudona spalva. Sudėtinę bateriją atvėsinkite arba sušildykite. Jei sudėtinės baterijos temperatūrai grįžus į normalią įkrovimas neprasisdeda, bateriją įstatykite iš naujo.

SUGEDUSI SUDĖTINĖ BATERIJA ARBA ĮKROVIKLIS

Jei įkroviklis aptinka problemą, 2 LED indikatorius pradeda mirksėti raudona spalva.

1. Iš naujo įstatykite sudėtinę bateriją. Jei 2 LED indikatorius vėl mirksi raudona spalva, išbandykite kitą sudėtinę bateriją.
2. Jei antroji sudėtinė baterija kraunasi įprastai, sugedusią sudėtinę bateriją išmeskite (prašome vadovautis nurodymais sudėtinės baterijos vadove).
3. Jei kita sudėtinė baterija taip pat nesikrauna, atjunkite įkroviklį ir palaukite, kol užges 2 LED indikatorius. Tuomet vėl prijunkite kištuką prie maitinimo šaltinio. Jeigu įkroviklio LED indikatorius vis tiek rodo gedimą, įkroviklis gali būti sugedęs.

TVIRTINIMO PRIE SIENOS ANGOS

Įkroviklyje yra pakabinimui skirtos angos (A-6 pav.). Sienoje 101,6 mm atstumu vienas nuo kito įsukite varžtus. Naudokite pakankamai stiprius varžtus, kad jie išlaikytų bendrą įkroviklio ir sudėtinės baterijos svorį.

Kad sudėtinė baterija neiškristų, įkroviklį kabinkite tik vertikaliaje padėtyje.

TECHNINĖ PRIEŽIŪRA

⚠️ ĮSPĖJIMAS: Kad išvengtumėte sunkių sužalojimų, prieš įrankį valydami ar vykdydami techninės priežiūros procedūras, išimkite iš jo sudėtinę bateriją.

⚠️ ĮSPĖJIMAS: Vykdydami techninės priežiūros darbus naudokite tik originalias EGO atsargines dalis. Naudodami bet kokias kitas dalis galite sukelti pavojų arba sugadinti gaminį. Siekiant užtikrinti saugumą ir patikimumą, visus remonto darbus turi atlikti kvalifikuotas specialistas EGO techninės priežiūros centre.

⚠️ ĮSPĖJIMAS: Įkrovikliui valyti nerekomenduojama naudoti suslėgtojo sauso oro. Jeigu tai yra vienintelis valymo būdas, būtinai užsidėkite apsauginius akinius arba apsauginius akinius su šoniniais skydeliais. Jei valymo metu kyla dulksės, užsidėkite kaukę nuo dulkių.

⚠️ ĮSPĖJIMAS: Kad būtų išvengta pavojaus, pažeistą maitinimo laidą gali pakeisti tik gamintojas, jo įgaliotas techninės priežiūros specialistas arba panašios kvalifikacijos asmuo.

BENDROJI PRIEŽIŪRA

Plastikinėms dalims valyti stenkitės nenaudoti tirpiklių, nes daugumą plastikų įvairių tipų komerciniai tirpikliai pažeidžia. Purvą, dulkes, alyvą, tepalą ir pan. nuvalykite švriu skudurėliu.

⚠️ ĮSPĖJIMAS: Saugokite plastikinės dalis, kad ant jų nepatektų stabdžių skysčiai, benzinas, naftos produktai, skvarbi alyva ir pan. Cheminės medžiagos plastiką gali sugadinti, susilpninti arba suardyti. Dėl to galite sunkiai susižaloti.

⚠️ ĮSPĖJIMAS: Vykdydami techninės priežiūros darbus naudokite tik originalias EGO atsargines dalis. Naudodami bet kokias kitas dalis galite sukelti pavojų arba sugadinti gaminį. Siekiant užtikrinti saugumą ir patikimumą, visus remonto darbus turi atlikti kvalifikuotas specialistas EGO techninės priežiūros centre.

Aplinkos apsauga



Neišmeskite elektros įrangos, panaudotų baterijų ir įkroviklio kartu su buitinėmis atliekomis! Šias atliekas reikia pristatyti į jų surinkimo vietą ar įgaliotam perdirbėjui. Elektrinius įrankius reikia gražinti į tokių atliekų perdirbimo įmonę.



TRIKČIŲ ŠALINIMAS

| PROBLEMA | PRIEŽASTIS | SPRENDIMAS |
|--|--|---|
| Įkroviklis neveikia, 2 LED indikatorius mirksi raudona spalva. | Sudėtinė baterija arba įkroviklis veikia netinkamai arba prastas kontaktas tarp sudėtinės baterijos ir įkroviklio. | <ul style="list-style-type: none">■ Iš naujo įstatykite sudėtinę bateriją.■ Išbandykite kitą sudėtinę bateriją.■ Atjunkite įkroviklį, palaukite, kol užges 2 LED indikatorius, tuomet vėl prijunkite kištuką prie maitinimo šaltinio. |
| Įkroviklis neveikia, o 2 LED indikatorius dega raudona spalva. | Sudėtinė baterija pernelyg įkaitusi ar atšalus. | Sudėtinę bateriją atvėsinkite arba sušildykite. Jei sudėtinės baterijos temperatūrai grįžus į normalią krovimas neprasideda, bateriją įstatykite iš naujo. |

GARANTIJA

EGO GARANTIJOS TAISYKLĖS

Jei norite sužinoti visas EGO garantinių taisyklių sąlygas, apsilankykite interneto svetainėje egopowerplus.com.

KEES VAN DER SPEK
TUIN EN PARKMACHINES * TER AAR

LT

126

320W ĮKROVIKLIS — CH3200E

IZLASIET VISUS NORĀDĪJUMUS!



IZLASIET LIETOTĀJA ROKASGRĀMATU

⚠ Citi riski! Personām, kuras lieto elektroniskas ierīces, piemēram, elektrokardiostimulatorus, pirms šīs ierīces lietošanas jākonsultējas ar savu ārstu. Elektriskā aprīkojuma darbība sirds elektrokardiostimulatora tuvumā var radīt stimulatora darbības traucējumus vai kļūmes.

⚠ BRĪDINĀJUMS! Lai garantētu drošu un uzticamu instrumenta darbību, visi remontdarbi jāveic kvalificētam servisa speciālistam.

⚠ BRĪDINĀJUMS! Šo ierīci drīkst lietot bērni, kuri ir jaunāki par 8 gadiem un personas ar fiziskām, maņu vai garīgām spējām, kuru pieredze vai zināšanas, kā rīkoties ar ierīci, nav pietiekamas, ja tās uzrauga par viņu drošību atbildīgā persona, tām ir sniegti drošas lietošanas norādījumi, un šīs personas izprot briesmas, kas rodas, lietojot ierīci nepareizi. Neļaut bērniem rotaļāties ar ierīci. Bērniem nav atļauts veikt tīrīšanas un lietotājam veicamās apkopes darbus bez uzraudzības.

DROŠĪBAS SIMBOLI

Drošības apzīmējumi ir paredzēti, lai pievērstu jūsu uzmanību iespējamam apdraudējumam. Pievērsiet uzmanību drošības apzīmējumiem un to skaidrojumiem, un izprotiet tos. Brīdinājumu apzīmējumi paši par sevi nenovērš apdraudējumu. Tajos ietvertie norādījumi un brīdinājumi neaizstāj atbilstošu negadījumu novēršanas pasākumu īstenošanu.

⚠ BRĪDINĀJUMS! Pirms šī instrumenta lietošanas izlasiet un izprotiet visus šajā lietotāja rokasgrāmatā iekļautos drošības norādījumus, tostarp visus drošības brīdinājuma apzīmējumus, piemēram, „**BĪSTAMI!**”, „**BRĪDINĀJUMS!**” un „**UZMANĪBU!**”. Visu turpmāk uzskaitīto norādījumu neievērošana var izraisīt elektriskās strāvas triecienu, aizdegšanos un/vai smagus miesas bojājumus.

DROŠĪBAS INSTRUKCIJA

Šajā lapaspusē ir parādīti un aprakstīti drošības apzīmējumi, kas var būt norādīti uz šī izstrādājuma. Pirms iekārtas salikšanas un lietošanas izlasiet, izprotiet un ievērojiet visus norādījumus par iekārtu.

| | | |
|--|--------------------------------------|--|
| | Drošības brīdinājums | Piesardzības pasākumi Jūsu drošībai |
| | Izlasiet ekspluatācijas rokasgrāmatu | Lai mazinātu traumu gūšanas bīstamību, lietotājam jāizlasa lietotāja rokasgrāmata. |

| | | |
|-----|------------------------|--|
| | Lietošanai iekštelpās | Lietojiet šo ierīci tikai iekštelpās |
| | II klases konstrukcija | Divkārtšas izolācijas konstrukcija |
| | Drošinātāju ieliktņi | Miniatūro drošinātāju ieliktņi, laika aizkave |
| | CE | Šis izstrādājums atbilst piemērojamām EK direktīvām. |
| | UKCA | Apvienotās Karalistes atbilstības novērtējums |
| | EEIA | Elektrisko izstrādājumu atkritumus nedrīkst izmet kopā ar sadzīves atkritumiem. Nogādāt uz pilnvarotu pārstrādes punktu. |
| V | Volti | Spriegums |
| A | Ampēri | Strāva |
| Hz | Herci | Frekvence (cikli sekundē) |
| W | Vati | Jauda |
| min | Minūtes | Laiks |
| | Maļņstrāva | Strāvas veids |
| | Līdzstrāva | Strāvas veids vai raksturojums |

⚠ BRĪDINĀJUMS! Izlasiet un izprotiet visus norādījumus. Visu turpmāk uzskaitīto instrukciju neievērošana var izraisīt elektriskās strāvas triecienu, ugunsgrēku un/vai smagas traumas.

DROŠĪBA DARBA ZONĀ

- **Uzturiet darba zonu tīru un labi apgaismotu.** Nesakārtotā un slikti apgaismotā darba zonā var notikt nelaimes gadījumi.
- **Nedarbiniet EGO lādētāju sprādzienbīstamās vidēs, piemēram, vidē, kurā atrodas uzliesmojoši šķidrumi, gāzes vai putekļi.** Lādētājs rada dzirksteles, kas var aizdedzināt putekļus vai tvaikus.

ELEKTRODROŠĪBA

- **Elektroinstrumenta kontaktdakšai jāsakrīt ar kontaktrozeti.** Nekad nekādā veidā nepārveidojiet kontaktdakšu. Neizmantojiet adaptera kontaktdakšas kopā ar iezemētiem elektroinstrumentiem. Lietojot oriģinālo kontaktdakšu, kas pievienota atbilstoši tīkla kontaktrozetei, samazinās elektriskās strāvas trieciena risks.

LV

- **Sargāt lādētāju no lietus vai mitruma.** Ūdens iekļūšana lādētājā paaugstina risku saņemt elektriskās strāvas triecienu.
- **Nebojājiet strāvas vadu.** Nekad neizmantojiet barošanas vadu lādētāja nešanai, vilkšanai vai atvienošanai no elektroītkla. Sargājiet barošanas vadu no karstuma, eļļas, asām malām vai kustīgām daļām. Bojāti vai samudžināti strāvas vadi palielina risku saņemt elektriskās strāvas triecienu.
- **Nepieskarieties saņemtajām virsmām, piemēram caurulvadiem, radiatoriem, plītiņiem un ledusskapjiem.** Saņemoties jūs palielināt elektriskās strāvas trieciena risku.
- **Strādājot ar elektroinstrumentu ārpus telpām, nodrošiniet, lai arī izmantotie vadi pagarinātāji būtu piemēroti āra darbiem.** Āra darbiem paredzēta vadu pagarinātāja izmantošana samazina elektriskās strāvas trieciena risku.
- Ar EGO lādētāju var uzlādēt B attēlā norādītos EGO litija jonu akumulatorus
- Uzlādējiet tikai 56V līdzstrāvas, maks. 12.0 Ah litiju jonu tipa uzlādējamus akumulatorus. Cita veida akumulatori var uzsprāgt, izraisot miesas bojājumus vai kaitējumu.

SERVISS

- **Jūsu lādētājam remontdarbus veic tikai kvalificēts speciālists, kas izmanto tikai identiskas rezerves daļas.** Tādējādi tiek saglabāta lādētāja ekspluatācijas drošība.
- **Veicot lādētājam remontdarbus, izmantojiet tikai identiskas rezerves daļas. Vienmēr ievērojiet instrukcijas, kas norādītas šīs rokasgrāmatas nodaļā „Apkope”.** Neapstiprinātu daļu izmantošanas vai apkopes instrukciju neievērošanas gadījumā var rasties elektriskās strāvas trieciena vai traumu gūšanas risks.

LV

LĀDĒTĀJA LIETOŠANAS DROŠĪBAS NOTEIKUMI

⚠ UZMANĪBU! Lai mazinātu elektriskās strāvas trieciena vai lādētāja un akumulatora bojājuma risku, uzlādējiet tikai litija jonu uzlādējamus akumulatorus, kuri norādīti uz lādētāja etiķetes. Cita veida akumulatori var uzsprāgt, izraisot miesas bojājumus vai kaitējumu.

Šī ierīce nav paredzēta lietošanai personām (ieskaitot bērnus) ar pazeminātām fiziskām, maņu vai garīgām spējām vai pieredzes un zināšanu trūkumu, ja par šo personu drošību atbildīgā persona nav veikusi apmācību vai sniegusi norādījumus sakarā ar ierīces lietošanu.

- **Pirms izmantojat akumulatora lādētāju, izlasiet visas instrukcijas un aplūkojiet drošības apzīmējumus, kas norādīti šajā rokasgrāmatā, uz akumulatora lādētāja, akumulatora un izstrādājuma, kurā tiek izmantots**

akumulators, lai nodrošinātu pareizu izstrādājuma lietošanu un pasargātu sevi un citus no iespējamo traumu gūšanas vai izstrādājuma sabojāšanas.

- **Nelietojiet lādētāju ārpus telpām un nepakļaujiet lietum vai mitriem apstākļiem.** Ūdens iekļūšana lādētājā paaugstina risku saņemt elektriskās strāvas triecienu.
- **Neņemiet rokās lādētāju un lādētāja kontaktdakšu vai lādētāja kontaktus ar mitrām rokām.**
- **Palīgierīces izmantošana, ko nav ieteicis vai nepārdod akumulatora lādētāja ražotājs, var izraisīt ugunsgrēka, elektriskās strāvas trieciena risku, un personas var gūt traumas.**
- **Uzlādējiet instrumentu tikai ar ražotāja noteikto lādētāju.** Lādētājs, kas paredzēts lietošanai tikai ar viena veida akumulatoru bloku, var radīt aizdegšanās draudus, ja to izmanto kopā ar citu akumulatoru bloku.
- **Neizmantojiet barošanas vadu vai lādētāju mērkjiem, kam tie nav paredzēti.** Nekad neizmantojiet barošanas vadu lādētāja pārnēsāšanai. Lai atvienotu lādētāju no strāvas kontaktligzdas, nevelciet aiz barošanas vada, velciet aiz kontaktdakšas. Pretējā gadījumā barošanas vadam vai lādētājam var rasties bojājums, kas izraisa elektriskās strāvas triecienu. Bojāti vadi ir jānomaina nekavējoties.
- **Barošanas vadam jābūt novietotam vietā, kur uz tā nevar uzkāpt, paklupt, vads nevar nonākt saskarē ar asām malām vai kustīgām daļām vai kādā citā veidā tikt sabojāts vai pakļauts spriegumam.** Tas mazina ar kritieniem saistītu risku, kas var radīt savainojumu vai vada bojājumu, izraisot elektriskās strāvas triecienu.
- **Sargājiet barošanas vadu un lādētāju no karstuma, lai novērstu korpusa vai iekšējo daļu bojājumus.**
- **Raugiet, lai benzīns, eļļas, naftas u.c. produkti nenonāktu saskarē ar plastmasas detaļām.** Šīs vielas satur ķīmiskas vielas, kas var bojāt vai iznīcināt plastikāta detaļas vai padarīt tās trauslas.
- **Neizmantojiet lādētāju, ja tam ir bojāts barošanas vads vai kontaktdakša, kas var izraisīt īssavienojumu un elektriskās strāvas triecienu.** Ja lādētājam radies bojājums, nogādājiet to uz EGO servisa centru, kurā pilnvarots servisa speciālists veiks labošanas darbus, vai arī nomainīs ar jaunu lādētāju.
- **Neizmantojiet lādētāju, ja tas bijis pakļauts spēcīgu triecienu iedarbībai, nokritis zemē vai jebkādā veidā sabojāts.** Nogādājiet lādētāju pilnvarotam servisa tehnikam, kas pārbaudīs, vai tas ir labā darba stāvoklī.
- **Lādētāju nav atļauts izjaukt.** Ja tam ir nepieciešams remonts vai apkope, nogādājiet to kvalificētam servisa tehnikam. Nepareizi salikts lādētājs rada elektriskās strāvas trieciena risku vai ugunsgrēka draudus.

- Lai mazinātu elektriskās strāvas trieciena risku, pirms apkopes vai tīrīšanas darbu veikšanas lādētāja barošanas vads ir jāizvelk no kontaktligzdas.
- Kad lādētāju nelietojat, atvienojiet barošanas vadu no barošanas avota. Tas mazinās elektriskās strāvas trieciena vai lādētāja sabojāšanas risku gadījumā, ja atverē iekritis kāds metāla gabaliņš. Šādi var novērst pārsprieguma radītus lādētāja bojājumus.
- Elektriskās strāvas trieciena risks. Nepieskarieties izejas savienotāja daļai un akumulatora spaiļēm, kurām nav izolācijas.
- Saglabājiet šo norādījumus. Vairākkārt pārlasiet un izmantojiet šo instrukciju, lai sniegtu norādījumus citiem, kas izmanto šo ierīci. Ja kādam aizdodāt šo ierīci, iedodiet līdzi arī šīs instrukcijas, lai nodrošinātu pareizu lādētāja izmantošanu un nerastos traumu gūšanas bīstamība.

SVARĪGAS DROŠĪBAS INSTRUKCIJAS

- Saglabājiet šo norādījumus. Šī rokasgrāmata satur svarīgas drošības un lietošanas instrukcijas par EGO 56V lādētāju CH3200E.
- Pirms akumulatora lādētāja lietošanas, izlasiet visas instrukcijas un brīdinājumu apzīmējumus, kas norādīti uz akumulatora lādētāja, akumulatora un izstrādājuma, kurā tiek izmantots akumulators.

⚠ BRĪDINĀJUMS! Izmantojot elektroierīces, vienmēr ievērojiet pamata piesardzības pasākumus, tostarp tālāk minētos.

- Lai samazinātu traumu gūšanas risku, nepieciešama stingra uzraudzība, ja ierīce tiek izmantota bērnu tuvumā.
- Lietojiet tikai tādus piederumus, ko ieteicis vai pārdod ražotājs.
- Neizmantojiet ārpus telpām.
- Lai pārnēsājamai ierīcei samazinātu elektriskās strāvas trieciena risku, nelieciet lādētāju ūdenī vai cita veida šķidrumā. Nenovietojiet un neuzglabājiet ierīci vietā, no kuras tā var nokrist zemē vai iekrist vannā vai izlietnē.

⚠ UZMANĪBU! Lai samazinātu traumu gūšanas risku, uzlādējiet tikai litija jonu akumulatorus. Cita veida akumulatori var uzsprāgt, izraisot miesas bojājumus vai kaitējumu.

SPECIFIKĀCIJA

| | |
|-----------------|------------------------|
| Lādētāja ievade | 220-240 V~50 Hz, 320 W |
| Lādētāja izvade | 4.7A 56 V |

| | |
|------------------------------|---|
| Uzlādes laiks | 35 minūtes 2,5 Ah akumulatoram 55 minūtes 4,0 Ah akumulatoram 70 minūtes 5,0 Ah akumulatoram 80 minūtes 6,0 Ah akumulatoram 100 minūtes 7,5 Ah akumulatoram 130 minūtes 10 Ah akumulatoram 160 minūtes 12 Ah akumulatoram |
| Optimālā uzlādes temperatūra | 5°C-40°C |
| Lādētāja svars | 1,12 kg |

APRAKSTS

PĀRZINIET SAVU LĀDĒTĀJU (A att.)

1. Dzesēšanas gaisa pieslēgvietā
2. LED indikators 2
3. LED indikators 1
4. Stiprinājuma rievā
5. Elektriskie kontakti
6. Caurumiņi ierīces uzstādīšanai pie sienas

EKSPLUATĀCIJA

KĀ UZLĀDĒT AKUMULATORU BLOKU

⚠ BRĪDINĀJUMS! Nelietojiet lādētāju ārpus telpām un nepakļaujiet lietum vai mitriem apstākļiem. Ūdens iekļūšana lādētājā paaugstina risku saņemt elektriskās strāvas triecienu.

PIEZĪME! Litija jonu akumulatori pirms nosūtīšanas ir daļēji uzlādēti. Pirms to pirmreizējās lietošanas uzlādējiet akumulatoru bloku pilnībā.

1. Pievienojiet lādētāju barošanas avotam (220-240 V~50 Hz). 1. LED indikators uz Tšu brīdi iedegas zaļā krāsā un 2. LED indikators vienlaikus mirgo sarkanā krāsā, lai norādītu, ka lādētājs darbojas pareizi.
2. Novietojiet akumulatora bloka izcīņus vienā līmenī ar lādētāja montāžas gropēm; iebīdīet akumulatora bloku lādētājā, kā tas redzams B att.
3. Lādētājs sazināsies ar akumulatoru, lai novērtētu akumulatora uzlādes statusu.
4. Akumulatora uzlādes laikā lādētāja 1. LED indikators mirgo zaļā krāsā. Akumulatoru blokiem BA1400, BA2800, BA4200 strāvas indikators uz akumulatora bloka secīgi mirgo sarkanā, oranžā un zaļā krāsā. Akumulatoru blokiem BA1400T, BA2242T, BA2240T, BA2800T, BA3360T, BA4200T, BA5600T un BA6720T. Pēdējais 5. LED indikatora segments uz akumulatora mirgos zaļā krāsā. Lai dzesētu lādētāju, nepārtraukti darbojas lādētāja ventilators.
5. Kad akumulators ir uzlādēts par 80 %, 1. LED indikators pārstāj mirgot un iedegas zaļā krāsā, bet 2. LED indikators sāk mirgot zaļā krāsā.

6. Kad akumulators ir pilnībā uzlādēts, abi lādētāja LED indikatori deg zaļā krāsā, un nodziest akumulatora jaudas indikators. Pagaidiet, kamēr dzesēšanas ventilators apstājas, izņemiet akumulatora bloku no lādētāja un atvienojiet lādētāju no barošanas avota.

- Ievērojama pilnībā uzlādēta akumulatora darbības laika saīsināšanās norāda, ka akumulatora darbības laiks tuvojas beigām un ka tas ir jānomaina.
- Uzlādes laikā lādētājs var sasilt, kas ir normāli. Uzlādējiet akumulatoru labi vēdināmā telpā.

PIEĪME!

LĀDĒTĀJA LED FUNKCIJAS

BA1400, BA2800, BA4200

| LED INDIKATORA GAISMA | AKUMULATORU BLOKS | LĀDĒTĀJA 1. LED INDIKATORS | LĀDĒTĀJA 2. LED INDIKATORS | AKUMULATORU BLOKA JAUDAS INDIKATORS | DARBĪBA |
|-----------------------|-----------------------------|------------------------------|---------------------------------|--|---|
| | Notiek uzlāde | Mirgo zaļā gaisma | Nedeg | Secīgi mirgo sarkanā, oranžā un zaļā gaisma. | Notiek uzlāde (< 80%) |
| | 80 % uzlādēts | Deg nepārtraukta zaļā gaisma | Mirgo zaļā gaisma | | Notiek uzlāde (80 % līdz 100 %) |
| | Pilnībā uzlādēts | Deg nepārtraukta zaļā gaisma | Deg nepārtraukta zaļā gaisma | Nedeg | Uzlāde pabeigta. Apkopes uzlāde. |
| | Bojāts | Nedeg | Mirgo sarkanā gaisma vai nedeg | Nedeg | Akumulatoru bloks vai lādētājs ir defektīvs. |
| | Auksts/sakarsis akumulators | Nedeg | Deg nepārtraukta sarkanā gaisma | Nedeg | Akumulatora bloks ir pārāk karsts vai pārāk auksts. |

BA1400T, BA2240T, BA2242T, BA2800T, BA3360T, BA4200T, BA5600T un BA6720T.

LV

| LED INDIKATORA GAISMA | AKUMULATORU BLOKS | LĀDĒTĀJA 1. LED INDIKATORS | LĀDĒTĀJA 2. LED INDIKATORS | AKUMULATORA 5 LED INDIKATORI | DARBĪBA |
|-----------------------|-----------------------------|------------------------------|---------------------------------|---|---|
| | Notiek uzlāde | Mirgo zaļā gaisma | Nedeg | Pēdējais LED indikators mirgo zaļā krāsā, bet iepriekšējie deg nepārtraukti zaļā krāsā. | Notiek uzlāde (< 80%) |
| | 80 % uzlādēts | Deg nepārtraukta zaļā gaisma | Mirgo zaļā gaisma | | Notiek uzlāde (80 % līdz 100 %) |
| | Pilnībā uzlādēts | Deg nepārtraukta zaļā gaisma | Deg nepārtraukta zaļā gaisma | Nedeg | Uzlāde pabeigta. Apkopes uzlāde. |
| | Bojāts | Nedeg | Mirgo sarkanā gaisma vai nedeg | Nedeg | Akumulatoru bloks vai lādētājs ir defektīvs. |
| | Auksts/sakarsis akumulators | Nedeg | Deg nepārtraukta sarkanā gaisma | Nedeg | Akumulatora bloks ir pārāk karsts vai pārāk auksts. |

KARSTA VAI AUKSTA AKUMULATORU BLOKA UZLĀDE

Ja uzlādējamā akumulatora temperatūra ir ārpus normālā diapazona, 2. LED indikators turpina degt sarkanā krāsā. Ļaujiet akumulatoram atdzīst vai attiecīgi uzsilt. Ja uzlāde neatsākas, kad akumulatora temperatūra atgriežas normālā diapazonā, ievietojiet akumulatoru no jauna.

BOJĀTS AKUMULATORU BLOKS VAI LĀDĒTĀJS

Ja lādētājs uztver problēmu, 2. LED indikators sāk mirgot sarkanā krāsā.

1. Vēlreiz ievietojiet akumulatoru bloku. Ja 2. LED indikators turpina mirgot sarkanā krāsā, mēģiniet izmantot citu akumulatoru.
2. Ja otrs akumulatoru bloks uzlādējas normāli, likvidējiet defektīvo akumulatoru bloku (skatīt instrukcijas akumulatoru bloka rokasgrāmatā).
3. Ja arī cita akumulatora ievietošana neatrisina problēmu, atvienojiet lādētāju un pagaidiet, līdz nodzīst 2. LED indikators. Pēc tam iespraudiet lādētāja spraudni barošanas avotā. Ja LED indikators uz lādētāja joprojām norāda par bojājumu, tad bojāts var būt lādētājs.

CAURUMIŅI IERĪCES UZSTĀDĪŠANAI PIE SIENAS

Lādētājam ir caurumiņš, kas paredzēti ierīces uzstādīšanai pie sienas, lai to ērti uzglabātu (A-6 att.). Ieskrūvējiet sienā skrūves 101,6 mm attālumā. Izmantojiet tādas skrūves, kas var noturēt lādētāja un akumulatoru bloka kopējo svaru.

Lai akumulators nenokristu, uzkariet lādētāju tikai vertikālā virzienā.

APKOPE

BRĪDINĀJUMS! Llai izvairītos no nopietnu traumu gūšanas, vienmēr pirms tīrīšanas vai apkopes darbu veikšanas izņemiet no ierīces akumulatoru bloku.

BRĪDINĀJUMS! Veicot apkopes darbus, vienmēr izmantojiet identiskas EGO rezerves daļas. Jebkuru citu daļu izmantošana var radīt apdraudējumu vai instrumenta bojājumus. Lai garantētu drošību un uzticamību, visi remontdarbi ir jāveic kvalificētam tehnikajam darbiniekam EGO servisa centrā.

BRĪDINĀJUMS! Lādētāja tīrīšanai nav ieteicams izmantot saspiestu sauso gaisu. Ja tas ir vienīgais tīrīšanas veids, noteikti valkājiet aizsargbrilles vai aizsargbrilles ar sānu aizsargiem. Ja darbs ir putekļains, izmantojiet putekļu aizsargmasku.

BRĪDINĀJUMS! Ja ir bojāts barošanas vads, drošības nolūkos ražotājam, tā pilnvarotam servisa darbiniekam vai līdzvērtīgi kvalificētai personai to ir jānomaina.

VISPĀRĒJĀ APKOPE

Tīrot plastikāta detaļas, neizmantojiet šķīdinātājus, jo tirdzniecībā iegādājami šķīdinātāji bojā lielāko daļu plastmasas materiālu. Lai notīrītu netīrumus, putekļus, eļļu, smērvielas u.c., izmantojiet tīru lupatiņu.

BRĪDINĀJUMS! Nekad neļaujiet bremžu šķidrumiem, benzīnam, uz naftas bāzes izgatavotiem produktiem, zemas viskozitātes eļļām nonākt saskarē ar plastikāta detaļām. Ķīmiskās vielas var radīt bojājumus, kā arī mazināt plastmasas daļas izturību vai iznīcināt tās, radot smagus miesas bojājumus.

BRĪDINĀJUMS! Veicot apkopes darbus, vienmēr izmantojiet identiskas EGO rezerves daļas. Jebkuru citu daļu izmantošana var radīt apdraudējumu vai instrumenta bojājumus. Lai garantētu drošību un uzticamību, visi remontdarbi ir jāveic kvalificētam tehnikajam darbiniekam EGO servisa centrā.

Apkārtējās vides aizsardzība



Neutilizējiet elektrisko aprīkojumu, izlietoto akumulatoru un lādētāju sadzīves atkritumos! Nogādājiet šo produktu uz pilnvarotu pārstrādes punktu un sagatavojiet atkritumu šķirošanai. Elektriskos instrumentus jānogādā videi nekaitīgā pārstrādes rūpnīcā.

KĻŪDU NOVĒRŠANA

| PROBLĒMA | CĒLONIS | RISINĀJUMS |
|--|--|---|
| Lādētājs nedarbojas. 2. LED indikators mirgo sarkanā krāsā. | Akumulatora bloks vai lādētājs ir defektīvs vai starp akumulatora bloku un lādētāju ir slikts savienojums. | <ul style="list-style-type: none">■ Vēlreiz ievietojiet akumulatoru bloku.■ Izmēģiniet citu akumulatoru bloku.■ Atvienojiet lādētāju un pagaidiet, līdz 2. LED indikators nodziest, pēc tam vēlreiz pievienojiet kontaktdakšu barošanas avotam. |
| Lādētājs nedarbojas, un 2. LED indikators deg sarkanā krāsā. | Akumulatora bloks ir pārāk karsts vai pārāk auksts. | Ļaujiet akumulatoram atdzist vai attiecīgi uzsilt. Ja uzlāde neatsākas, kad akumulatora temperatūra atgriežas normālā diapazonā, ievietojiet akumulatoru no jauna. |

GARANTIJA

EGO GARANTIJAS POLITIKA

Lūdzu, apmeklējiet tīmekļa vietni egopowerplus.com, kur pieejama pilna EGO garantijas politikas noteikumu un nosacījumu versija.

KEES VAN DER SPEK
TUIN EN PARKMACHINES • TER AAR

ΔΙΑΒΑΣΤΕ ΟΛΕΣ ΤΙΣ ΟΔΗΓΙΕΣ!



ΔΙΑΒΑΣΤΕ ΤΟ ΕΓΧΕΙΡΙΔΙΟ ΧΡΗΣΗΣ

⚠ Υπολειπόμενοι κίνδυνοι! Άνθρωποι που φέρουν ηλεκτρονικές συσκευές όπως βηματοδότες πρέπει να συμβουλευόνται τους γιατρούς τους, πριν τη χρήση αυτού του προϊόντος. Η λειτουργία ηλεκτρολογικού εξοπλισμού κοντά σε βηματοδότη μπορεί να προκαλέσει παρεμβολές ή βλάβη στο βηματοδότη.

⚠ ΠΡΟΕΙΔΟΠΟΙΗΣΗ: Προκειμένου να διασφαλιστεί η ασφάλεια και η αξιοπιστία, όλες οι επισκευές πρέπει να διενεργούνται από εξειδικευμένο τεχνικό σέρβις.

⚠ ΠΡΟΕΙΔΟΠΟΙΗΣΗ: Αυτό το μηχανήμα μπορεί να χρησιμοποιηθεί από παιδιά ηλικίας άνω των 8 ετών και από άτομα με μειωμένες σωματικές, αισθητήριες ή νοητικές ικανότητες ή έλλειψη εμπειρίας και γνώσης του μηχανήματος, εφόσον επιβλέπονται ή έχουν λάβει οδηγίες σχετικά με τη χρήση του μηχανήματος με ασφαλή τρόπο και έχουν κατανοήσει τους εμπλεκόμενους κινδύνους. Τα παιδιά δεν πρέπει να παίζουν με τη συσκευή. Ο καθαρισμός και η συντήρηση που διενεργούνται από τον χρήστη δεν επιτρέπονται σε παιδιά χωρίς επίβλεψη.

ΣΥΜΒΟΛΑ ΑΣΦΑΛΕΙΑΣ

Ο σκοπός των συμβόλων ασφαλείας είναι να σας επιστήσουν την προσοχή σε ενδεχόμενους κινδύνους. Προσέξτε και κατανοήστε τα σύμβολα ασφαλείας και τις επεξηγήσεις που τα συνοδεύουν. Τα σύμβολα προειδοποίησης από μόνα τους δεν εξαλείφουν κανέναν κίνδυνο. Οι οδηγίες και οι προειδοποιήσεις που παρέχουν δεν υποκαθιστούν τα κατάλληλα μέτρα πρόληψης ατυχημάτων.

⚠ ΠΡΟΕΙΔΟΠΟΙΗΣΗ: Βεβαιωθείτε ότι έχετε διαβάσει και κατανοήσει όλες τις οδηγίες ασφαλείας στο παρόν εγχειρίδιο χειριστή, συμπεριλαμβανομένων όλων των συμβόλων ασφαλείας όπως «**ΚΙΝΔΥΝΟΣ**», «**ΠΡΟΕΙΔΟΠΟΙΗΣΗ**» και «**ΠΡΟΣΟΧΗ**», προτού να χρησιμοποιήσετε αυτό το εργαλείο. Η μη τήρηση όλων των παρακάτω οδηγιών μπορεί να οδηγήσει σε ηλεκτροπληξία, πυρκαγιά και/ή σοβαρό τραυματισμό.

ΟΔΗΓΙΕΣ ΑΣΦΑΛΕΙΑΣ

Αυτή η σελίδα απεικονίζει και περιγράφει τα σύμβολα ασφαλείας που μπορεί να υπάρχουν επάνω στο προϊόν. Διαβάστε, κατανοείτε και τηρείτε όλες τις οδηγίες στη μηχανή, προτού προσπαθήσετε να εκτελέσετε εργασίες συναρμολόγησης και λειτουργίας.

| | | |
|--|-------------------------------|---|
| | Προειδοποίηση ασφαλείας | Προφυλάξεις που σχετίζονται με την ασφάλειά σας |
| | Διαβάστε το εγχειρίδιο χρήσης | Προκειμένου να μειωθεί ο κίνδυνος τραυματισμού, ο χρήστης πρέπει να διαβάσει το εγχειρίδιο χρήσης. |
| | Χρήση σε εσωτερικό χώρο | Χρησιμοποιείτε τη συσκευή μόνο σε εσωτερικούς χώρους |
| | Κατασκευή Κλάσης II | Διπλά μονωμένη κατασκευή |
| | Φυσίγγια ασφαλείων τήξης 6,3A | Φυσίγγιο ασφαλείων τήξης μινιατούρα με χρονική υστέρηση |
| | CE | Αυτό το προϊόν συμμορφώνεται με τις εφαρμοστέες οδηγίες της ΕΚ. |
| | UKCA | Αξιολογήθηκε η συμμόρφωση ΗΒ |
| | AHHE | Τα απόβλητα ειδών ηλεκτρικού και ηλεκτρονικού εξοπλισμού δεν πρέπει να απορρίπτονται στα οικιακά απορρίμματα. Παραδώστε τα σε εξουσιοδοτημένη μονάδα ανακύκλωσης. |
| | Volt | Τάση |
| | Ampere | Ρεύμα |
| | Hertz | Συχνότητα (κύκλοι ανά δευτερόλεπτο) |
| | Watt | Ισχύς |
| | Λεπτά | Χρόνος |
| | Εναλλασσόμενο ρεύμα | Τύπος ρεύματος |
| | Συνεχές ρεύμα | Τύπος ή χαρακτηριστικά ρεύματος |

⚠ ΠΡΟΕΙΔΟΠΟΙΗΣΗ: Διαβάστε και κατανοήστε όλες τις οδηγίες. Η μη τήρηση όλων των παρακάτω οδηγιών μπορεί να οδηγήσει σε ηλεκτροπληξία, πυρκαγιά και/ή σοβαρό τραυματισμό.

ΑΣΦΑΛΕΙΑ ΣΤΟ ΧΩΡΟ ΕΡΓΑΣΙΑΣ

- Διατηρείτε το χώρο εργασίας καθαρό και καλά φωτισμένο. Οι ακατάστατοι χώροι και οι χώροι με κακό φωτισμό ενισχύουν την πιθανότητα ατυχημάτων.
- Μη χρησιμοποιείτε το φορτιστή EGO σε περιβάλλον με εύφλεκτη ατμόσφαιρα, όπου υπάρχουν εύφλεκτα υγρά, αέρια ή σκόνη. Ένας φορτιστής μπορεί να δημιουργήσει σπινθήρα που μπορεί να αναφλέξει τη σκόνη ή τις αναθυμιάσεις.

GR

ΗΛΕΚΤΡΙΚΗ ΑΣΦΑΛΕΙΑ

- **Το φως του ηλεκτρικού εργαλείου πρέπει να ταιριάζει στην πρίζα.** Μην τροποποιήσετε ποτέ και με κανέναν τρόπο το φως. Μη χρησιμοποιείτε κανενός είδους βύσματα προσαρμογών με γειωμένα ηλεκτρικά εργαλεία. Τα ακέραια φως και οι κατάλληλες πρίζες μειώνουν τον κίνδυνο ηλεκτροπληξίας.
- **Μην εκθέτετε το φορτιστή σε βροχή ή συνθήκες υγρασίας.** Σε περίπτωση που εισχωρήσει νερό στο φορτιστή, θα αυξηθεί ο κίνδυνος ηλεκτροπληξίας.
- **Μην κακομεταχειρίζεστε το καλώδιο. Μη χρησιμοποιείτε ποτέ το καλώδιο για να μεταφέρετε, να τραβήξετε ή να αποσυνδέσετε το φορτιστή από την πρίζα.** Διατηρείτε το καλώδιο μακριά από θερμότητα, λάδια, αιχμηρές γωνίες ή κινούμενα εξαρτήματα. Τα κατεστραμμένα ή μπλεγμένα καλώδια αυξάνουν τον κίνδυνο ηλεκτροπληξίας.
- **Αποφεύγετε την επαφή του σώματός σας με γειωμένες επιφάνειες, όπως σωλήνες, θερμαντικά σώματα, εστίες και ψυγεία.** Υπάρχει αυξημένος κίνδυνος ηλεκτροπληξίας όταν το σώμα σας είναι γειωμένο.
- **Όταν χρησιμοποιείτε ένα ηλεκτρικό εργαλείο σε εξωτερικό χώρο, χρησιμοποιείτε καλώδιο προέκτασης κατάλληλο για χρήση σε εξωτερικούς χώρους.** Τα καλώδια που είναι κατάλληλα για εξωτερικούς χώρους περιορίζουν τον κίνδυνο ηλεκτροπληξίας.
- Ο φορτιστής EGO μπορεί να φορτίσει τις συστοιχίες μπαταριών ιόντων λιθίου EGO που παρατίθενται στην Εικ. Β
- Φορτίστε μόνο επαναφορτιζόμενες συστοιχίες μπαταριών ιόντων λιθίου 56V DC, έως 12.0 Ah. Άλλοι τύποι μπαταριών μπορεί να εκραγούν, προκαλώντας τραυματισμό και ζημιά.

GR

ΣΕΡΒΙΣ

- **Το σέρβις του φορτιστή σας πρέπει να γίνεται από εξειδικευμένο τεχνικό, χρησιμοποιώντας μόνο ίδια ανταλλακτικά.** Έτσι θα εξασφαλιστεί η διατήρηση της ασφάλειας του φορτιστή.
- **Κατά τη συντήρηση ενός φορτιστή, χρησιμοποιείτε μόνο ίδια ανταλλακτικά.** Τηρείτε τις οδηγίες της ενότητας «Συντήρηση» του παρόντος εγχειριδίου. Η χρήση μη εξουσιοδοτημένων εξαρτημάτων ή η μη τήρηση των οδηγιών συντήρησης μπορεί να προκαλέσει κίνδυνο ηλεκτροπληξίας ή τραυματισμού.

ΚΑΝΟΝΕΣ ΑΣΦΑΛΕΙΑΣ ΓΙΑ ΤΟ ΦΟΡΤΙΣΤΗ

⚠️ ΠΡΟΣΟΧΗ: Για να μειώσετε τον κίνδυνο ηλεκτροπληξίας ή ζημιάς στο φορτιστή και τη μπαταρία,

φορτίζετε μόνο τις επαναφορτιζόμενες μπαταρίες ιόντων λιθίου που καθορίζονται συγκεκριμένα στην ετικέτα του φορτιστή σας. Άλλοι τύποι μπαταριών μπορεί να εκραγούν, προκαλώντας τραυματισμό και ζημιά.

Η συσκευή αυτή δεν προορίζεται για χρήση από άτομα (μεταξύ των οποίων και παιδιά) με μειωμένες φυσικές, αισθητηριακές ή διανοητικές ικανότητες, ή έλλειψη εμπειρίας και γνώσης, εκτός εάν υπάρχει επίβλεψη ή τους έχουν δοθεί οδηγίες αναφορικά με τη χρήση της συσκευής από άτομα που είναι υπεύθυνα για την ασφάλεια τους.

- **Προτού χρησιμοποιήσετε το φορτιστή μπαταρίας, διαβάστε όλες τις οδηγίες και τις σημάνσεις προφύλαξης στο παρόν εγχειρίδιο και στο φορτιστή μπαταρίας, στη μπαταρία και στο προϊόν που χρησιμοποιεί τη μπαταρία, ώστε να αποτρέψετε τη λανθασμένη χρήση των προϊόντων και ενδεχόμενο τραυματισμό ή ζημιά.**
- **Μη χρησιμοποιείτε το φορτιστή σε εξωτερικό χώρο και μην τον εκθέτετε σε υγρές ή υψιές συνθήκες.** Σε περίπτωση που εισχωρήσει νερό στο φορτιστή, θα αυξηθεί ο κίνδυνος ηλεκτροπληξίας.
- **Μη μεταχειρίζεστε το φορτιστή, συμπεριλαμβανομένου του φως φορτιστή και των ακροδεκτών, με βρεγμένα χέρια.**
 - Η χρήση προσαρτημάτων που δεν συστήνονται ή πωλούνται από τον κατασκευαστή του φορτιστή μπαταρίας μπορεί να δημιουργήσει κίνδυνο πυρκαγιάς, ηλεκτροπληξίας ή τραυματισμού.
- **Επαναφορτίζετε το ηλεκτρικό εργαλείο μόνο με το φορτιστή που έχει καθορίσει ο κατασκευαστής.** Οι φορτιστές που είναι κατάλληλοι για έναν συγκεκριμένο τύπο συστοιχίας μπαταριών μπορεί να προκαλέσουν πυρκαγιά εάν χρησιμοποιηθούν για κάποιον άλλον τύπο.
- **Μην κακομεταχειρίζεστε το καλώδιο ή το φορτιστή.** Ποτέ μη χρησιμοποιήσετε το καλώδιο για να μεταφέρετε το φορτιστή. Μην τραβάτε το καλώδιο του φορτιστή για να αποσυνδέσετε το βύσμα από μια υποδοχή. Ζημιά στο καλώδιο ή το φορτιστή μπορεί να προκύψει και να δημιουργήσει κίνδυνο ηλεκτροπληξίας. Αντικαθιστάτε αμέσως τα φθαρμένα καλώδια.
- **Εξασφαλίστε ότι το καλώδιο βρίσκεται σε τέτοιο σημείο, ώστε να μην μπορεί να το πατήσει ή να σκοντάψει κάποιος σε αυτό, να έρθει σε επαφή με αιχμηρές ακμές ή κινούμενα τμήματα ή να υποβληθεί σε ζημιές ή καταπόνηση.** Έτσι, θα μειωθεί ο κίνδυνος τυχαίων πτώσεων με συνέπεια τραυματισμό και ζημιά στο καλώδιο που θα μπορούσε να επιφέρει ηλεκτροπληξία.
- **Διατηρείτε το καλώδιο και το φορτιστή μακριά από θερμότητα ώστε να αποτρέψετε ζημιά στο περιβλήμα ή σε εσωτερικά τμήματα.**

- Μην επιτρέπεται να έρχονται σε επαφή με πλαστικά τμήματα βενζίνη, λάδια, προϊόντα με βάση τη βενζίνη κτλ. Αυτά τα υλικά περιέχουν χημικές ουσίες που μπορεί να προκαλέσουν ζημιά, να αποδυναμώσουν ή να καταστρέψουν το πλαστικό.
- Μην χρησιμοποιείτε το φορτιστή με φθαρμένο καλώδιο ή φως, τα οποία θα μπορούσαν να βραχυκυκλώσουν και να προκαλέσουν ηλεκτροπληξία. Εάν υπάρχουν ζημιές ο φορτιστής πρέπει να επισκευαστεί ή να αντικατασταθεί από εξουσιοδοτημένο τεχνικό του σέρβις σε ένα κέντρο σέρβις της EGO.
- Μην χρησιμοποιείτε το φορτιστή εάν έχει χτυπηθεί δυνατά, εάν έχει πέσει κάτω ή έχει υποστεί οποιαδήποτε άλλη ζημιά. Παραδώστε το σε εξουσιοδοτημένο τεχνικό του σέρβις για ηλεκτρολογικό έλεγχο, για να διαπιστώσετε εάν ο φορτιστής είναι σε καλή κατάσταση λειτουργίας.
- Μην αποσυναρμολογείτε το φορτιστή. Πηγαίνετε το φορτιστή σε εξουσιοδοτημένο τεχνικό του σέρβις εφόσον απαιτηθεί συντήρηση ή επισκευή. Η λανθασμένη επανασυναρμολόγηση μπορεί να δημιουργήσει κίνδυνο ηλεκτροπληξίας ή πυρκαγιάς.
- Αποσυνδέστε το φορτιστή από την πρίζα προτού προσπαθήσετε να διεξάγετε εργασίες συντήρησης ή καθαρισμού, ώστε να μειώσετε τον κίνδυνο ηλεκτροπληξίας.
- Αποσυνδέστε το φορτιστή από την παροχή ρεύματος, εφόσον δεν τον χρησιμοποιείτε. Έτσι θα μειωθεί ο κίνδυνος ηλεκτροπληξίας ή ζημιάς στο φορτιστή εάν πέσουν μέσα στο άνοιγμα μεταλλικά αντικείμενα. Επίσης θα αποτραπεί η ζημιά στο φορτιστή κατά τη διάρκεια υπερτάσεων ισχύος.
- Κίνδυνος ηλεκτροπληξίας. Μην αγγίζετε το μη μονωμένο τμήμα του συνδέσμου εξόδου ή το μη μονωμένο θερματικό μπαταρίας.
- Φυλάξτε αυτές τις οδηγίες. Ανατρέχετε σε αυτές συχνά και χρησιμοποιήστε τις για να καθοδηγήσετε άλλους που ενδέχεται να χρησιμοποιήσουν αυτό το εργαλείο. Εάν δανείσετε αυτό το εργαλείο σε κάποιον άλλο, δανείστε και αυτές τις οδηγίες, ώστε να αποτρέψετε την κατάχρηση του προϊόντος και έναν πιθανό τραυματισμό.

ΣΗΜΑΝΤΙΚΕΣ ΟΔΗΓΙΕΣ ΑΣΦΑΛΕΙΑΣ

- Φυλάξτε αυτές τις οδηγίες. Το παρόν εγχειρίδιο περιέχει σημαντικές οδηγίες ασφάλειας και λειτουργίας για το φορτιστή 56 V CH3200E της EGO.
- Προτού χρησιμοποιήσετε το φορτιστή μπαταρίας, διαβάστε όλες τις οδηγίες και τις σημάνσεις πρόληψης στο φορτιστή μπαταρίας, στη μπαταρία και στο προϊόν που χρησιμοποιεί μπαταρία.

⚠ ΠΡΟΕΙΔΟΠΟΙΗΣΗ: Κατά τη χρήση ηλεκτρικών συσκευών, πρέπει να λαμβάνονται πάντοτε τα βασικά προληπτικά μέτρα συμπεριλαμβανομένων των ακόλουθων.

- Για να μειωθεί ο κίνδυνος τραυματισμού απαιτείται η στενή επίβλεψη, όταν χρησιμοποιείτε μια συσκευή κοντά σε παιδιά.
- Χρησιμοποιείτε μόνο προσαρτήματα που συστήνονται ή πωλούνται από τον κατασκευαστή.
- Να μη χρησιμοποιείται σε εξωτερικό χώρο.
- Για φορητή συσκευή – Για να μειώσετε τον κίνδυνο ηλεκτροπληξίας, μην τοποθετείτε το φορτιστή σε νερό ή άλλα υγρά. Μην τοποθετείτε ή αποθηκεύετε τη συσκευή σε σημεία όπου μπορεί να πέσει ή να τραβηχτεί σε μπανιέρα ή νιπτήρα.

ΠΡΟΣΟΧΗ: Για μείωση του κινδύνου τραυματισμού, φορτίζετε μόνο επαναφορτιζόμενες μπαταρίες ιόντων λιθίου. Άλλοι τύποι μπαταριών μπορεί να εκραγούν, προκαλώντας τραυματισμό και ζημιά.

ΠΡΟΔΙΑΓΡΑΦΕΣ

| | |
|-------------------------------|--|
| Είσοδος φορτιστή | 220-240 V~50 Hz, 320 W |
| Έξοδος φορτιστή | 4.7A 56 V |
| Χρόνος φόρτισης | 35 λεπτά για συστοιχία μπαταριών 2,5 Ah 55 λεπτά για συστοιχία μπαταριών 4,0 Ah 70 λεπτά για συστοιχία μπαταριών 5,0 Ah 80 λεπτά για συστοιχία μπαταριών 6,0 Ah 100 λεπτά για συστοιχία μπαταριών 7,5 Ah 130 λεπτά για συστοιχία μπαταριών 10 Ah 160 λεπτά για συστοιχία μπαταριών 12 Ah |
| Βέλτιστη θερμοκρασία φόρτισης | 5°C - 40°C |
| Βάρος φορτιστή | 1,12 kg |

ΠΕΡΙΓΡΑΦΗ

ΓΝΩΡΙΣΤΕ ΤΟ ΦΟΡΤΙΣΤΗ ΣΑΣ (Εικ. Α)

1. Θύρα αέρα ψύξης
2. Ένδειξη LED 2
3. Ένδειξη LED 1
4. Υποδοχή τοποθέτησης
5. Ηλεκτρικές επαφές
6. Οπές επίτοιχης εγκατάστασης

GR

ΛΕΙΤΟΥΡΓΙΑ

ΤΡΟΠΟΣ ΦΟΡΤΙΣΗΣ ΤΗΣ ΣΥΣΤΟΙΧΙΑΣ ΜΠΑΤΑΡΙΩΝ

⚠️ ΠΡΟΕΙΔΟΠΟΙΗΣΗ: Μη χρησιμοποιείτε το φορτιστή σε εξωτερικό χώρο και μην τον εκθέτετε σε υγρές ή νωπές συνθήκες. Σε περίπτωση που εισχωρήσει νερό στο φορτιστή, θα αυξηθεί ο κίνδυνος ηλεκτροπληξίας.

ΕΙΔΟΠΟΙΗΣΗ: Οι συστοιχίες μπαταριών ιόντων λιθίου φορτίζονται μερικώς πριν από την αποστολή. Πριν την πρώτη χρήση, φορτίστε πλήρως τη συστοιχία μπαταριών.

1. Συνδέστε το φορτιστή σε παροχή ρεύματος (220-240 V ~ 50 Hz). Η ένδειξη LED 1 ανάβει στιγμιαία με πράσινο χρώμα, ενώ ταυτόχρονα η ένδειξη LED 2 ανάβει στιγμιαία με κόκκινο χρώμα, υποδεικνύοντας ότι ο φορτιστής λειτουργεί σωστά.
2. Ευθυγραμμίστε τις σηκωμένες νευρώσεις της συστοιχίας μπαταριών με τις υποδοχές τοποθέτησης του φορτιστή και σύρετε τη συστοιχία μπαταριών προς τα κάτω, όπως εικονίζεται στην Εικ. Β.
3. Ο φορτιστής θα επικοινωνήσει με τη συστοιχία μπαταριών για να αξιολογήσει την κατάσταση της.
4. Κατά τη φόρτιση μιας συστοιχίας μπαταριών, η ένδειξη LED 1 στο φορτιστή αναβοσβήνει με πράσινο χρώμα. Για συστοιχίες μπαταριών BA1400, BA2800, BA4200, η ένδειξη ισχύος στη συστοιχία μπαταριών αναβοσβήνει διαδοχικά με κόκκινο, πορτοκαλί

και πράσινο χρώμα. Για συστοιχίες μπαταριών BA1400T, BA2242T, BA2240T, BA2800T, BA3360T, BA4200T, BA5600T και BA6720T. Το τελευταίο τμήμα της ένδειξης 5 LED στη συστοιχία μπαταριών θα αναβοσβήσει με πράσινο χρώμα. Ο ανεμιστήρας μέσα στο φορτιστή λειτουργεί συνεχώς για την ψύξη του φορτιστή.





5. Όταν η συστοιχία μπαταριών είναι φορτισμένη 80%, η ένδειξη LED 1 σταματά να αναβοσβήνει και παραμένει πράσινη, ενώ η ένδειξη LED 2 αρχίζει να αναβοσβήνει με πράσινο χρώμα.
6. Όταν η συστοιχία μπαταριών είναι πλήρως φορτισμένη, και οι δύο ενδείξεις LED στο φορτιστή παραμένουν πράσινες, ενώ η ένδειξη λειτουργίας στη συστοιχία μπαταριών σβήνει. Περιμένετε να σταματήσει ο ανεμιστήρας ψύξης, αφαιρέστε τη συστοιχία μπαταριών από το φορτιστή και αποσυνδέστε το φορτιστή από την παροχή ρεύματος.

ΕΙΔΟΠΟΙΗΣΗ:

- Μια σημαντική μείωση της διάρκειας λειτουργίας μιας πλήρως φορτισμένης συστοιχίας μπαταριών επισημαίνει ότι η διάρκεια ζωής της φτάνει στο τέλος της και ότι πρέπει να αντικατασταθεί.
- Ο φορτιστής μπορεί να θερμανθεί κατά τη φόρτιση, κάτι που είναι φυσιολογικό. Φορτίστε τη συστοιχία μπαταριών σε καλά αεριζόμενο χώρο.

ΕΝΔΕΙΞΕΙΣ LED ΤΟΥ ΦΟΡΤΙΣΤΗ

For BA1400, BA2800, BA4200

| ΕΝΔΕΙΞΗ LED | ΣΥΣΤΟΙΧΙΑ ΜΠΑΤΑΡΙΩΝ | ΕΝΔΕΙΞΗ LED 1 ΣΤΟ ΦΟΡΤΙΣΤΗ | ΕΝΔΕΙΞΗ LED 2 ΣΤΟ ΦΟΡΤΙΣΤΗ | ΕΝΔΕΙΞΗ ΙΣΧΥΟΣ ΣΤΗ ΣΥΣΤΟΙΧΙΑ ΜΠΑΤΑΡΙΩΝ | ΕΝΕΡΓΕΙΑ |
|---|----------------------|----------------------------|------------------------------|--|---|
|  | Φόρτιση | Αναβοσβήνει πράσινη | Σβηστή | Αναβοσβήνει διαδοχικά κόκκινη, πορτοκαλί και πράσινη | Φόρτιση (< 80%) |
|  | Φόρτιση 80% | Ανάβει σταθερά πράσινη | Αναβοσβήνει πράσινη | Αναβοσβήνει διαδοχικά κόκκινη, πορτοκαλί και πράσινη | Φόρτιση (80% έως 100%) |
|  | Πλήρως φορτισμένη | Ανάβει σταθερά πράσινη | Ανάβει σταθερά πράσινη | Σβηστή | Ο φόρτιση ολοκληρώθηκε. Φόρτιση συντήρησης. |
|  | Ελαττωματική | Σβηστή | Αναβοσβήνει κόκκινη ή σβηστή | Σβηστή | Η συστοιχία μπαταριών ή ο φορτιστής είναι ελαττωματικά. |
|  | Κρύαι/ζεστή μπαταρία | Σβηστή | Ανάβει σταθερά κόκκινη | Σβηστή | Η συστοιχία μπαταριών είναι πολύ καυτή ή πολύ κρύα. |

GR

Για BA1400T, BA2240T, BA2242T, BA2800T, BA3360T, BA4200T, BA5600T και BA6720T

| ΕΝΔΕΙΞΗ LED | ΣΥΣΤΟΙΧΙΑ ΜΠΑΤΑΡΙΩΝ | ΕΝΔΕΙΞΗ LED 1 ΣΤΟ ΦΟΡΤΙΣΤΗ | ΕΝΔΕΙΞΗ LED 2 ΣΤΟ ΦΟΡΤΙΣΤΗ | 5 ΕΝΔΕΙΞΕΙΣ LES ΣΤΗ ΣΥΣΤΟΙΧΙΑ ΜΠΑΤΑΡΙΩΝ | ΕΝΕΡΓΕΙΑ |
|-------------|---------------------|----------------------------|------------------------------|---|---|
| | Φόρτιση | Αναβοσβήνει πράσινη | Σβηστή | Η τελευταία αναμμένη ένδειξη LED αναβοσβήνει με πράσινο χρώμα, ενώ οι προηγούμενες παραμένουν σταθερά πράσινες. | Φόρτιση (< 80%) |
| | Φόρτιση 80% | Ανάβει σταθερά πράσινη | Αναβοσβήνει πράσινη | | Φόρτιση (80% έως 100%) |
| | Πλήρως φορτισμένη | Ανάβει σταθερά πράσινη | Ανάβει σταθερά πράσινη | Σβηστή | Ο φόρτιση ολοκληρώθηκε. Φόρτιση συντήρησης. |
| | Ελαττωματική | Σβηστή | Αναβοσβήνει κόκκινη ή σβηστή | Σβηστή | Η συστοιχία μπαταριών ή ο φορτιστής είναι ελαττωματικά. |
| | Κρύα/ζεστή μπαταρία | Σβηστή | Ανάβει σταθερά κόκκινη | Σβηστή | Η συστοιχία μπαταριών είναι πολύ καυτή ή πολύ κρύα. |

ΦΟΡΤΙΣΗ ΖΕΣΤΗΣ Ή ΚΡΥΑΣ ΣΥΣΤΟΙΧΙΑΣ ΜΠΑΤΑΡΙΩΝ

Εάν η θερμοκρασία της συστοιχίας μπαταριών που φορτίζεται είναι εκτός των κανονικών ορίων, η ένδειξη LED 2 θα παραμείνει κόκκινη. Ψύξτε ή θερμάνετε τη συστοιχία μπαταριών. Εάν η φόρτιση δεν ξεκινήσει εκ νέου μόλις η θερμοκρασία της συστοιχίας μπαταριών επανέλθει στην κανονική, επαναποθετήστε τη συστοιχία μπαταριών.

ΕΛΑΤΤΩΜΑΤΙΚΗ ΣΥΣΤΟΙΧΙΑ ΜΠΑΤΑΡΙΩΝ Ή ΦΟΡΤΙΣΤΗΣ

- Εάν ο φορτιστής εντοπίσει κάποιο πρόβλημα, η ένδειξη LED 2 θα αναβοσβήσει με κόκκινο χρώμα.
- Επαναποθετήστε τη συστοιχία μπαταριών. Εάν η ένδειξη LED 2 αναβοσβήσει ξανά με κόκκινο χρώμα, δοκιμάστε μια άλλη συστοιχία μπαταριών.
- Εάν η δεύτερη συστοιχία μπαταριών φορτίζεται κανονικά, απορρίψτε την ελαττωματική συστοιχία μπαταριών (ανατρέξτε στις οδηγίες στο εγχειρίδιο της συστοιχίας μπαταριών).
- Εάν μια διαφορετική συστοιχία μπαταριών δεν λύσει το πρόβλημα, αποσυνδέστε το φορτιστή και περιμένετε να σβήσει η ένδειξη LED 2. Στη συνέχεια, συνδέστε ξανά το φις στην παροχή ρεύματος. Εάν η ένδειξη LED του φορτιστή συνεχίζει να εμφανίζει σφάλμα, ο φορτιστής ενδέχεται να είναι ελαττωματικός.

ΟΠΕΣ ΕΠΙΤΟΙΧΗΣ ΕΓΚΑΤΑΣΤΑΣΗΣ

Ο φορτιστής διαθέτει οπές επίτοιχης ανάρτησης για εύκολη αποθήκευση (Εικ. A-6). Τοποθετήστε δύο βίδες στον τοίχο σε απόσταση 101,6 mm μεταξύ τους. Χρησιμοποιήστε βίδες επαρκούς αντοχής που να αντέχουν το συνολικό βάρος του φορτιστή και της συστοιχίας μπαταριών.

Για να αποφύγετε την πτώση της συστοιχίας μπαταριών, κρεμάτε το φορτιστή μόνο κατακόρυφα.

ΣΥΝΤΗΡΗΣΗ

⚠ ΠΡΟΕΙΔΟΠΟΙΗΣΗ: Για την αποφυγή σοβαρού τραυματισμού, αφαιρείτε πάντοτε τη συστοιχία μπαταριών από το ηλεκτρικό εργαλείο πριν από καθαρισμό ή συντήρηση.

⚠ ΠΡΟΕΙΔΟΠΟΙΗΣΗ: Κατά τη συντήρηση του εργαλείου, χρησιμοποιείτε μόνο ίδια ανταλλακτικά της EGO. Η χρήση οποιωνδήποτε άλλων εξαρτημάτων μπορεί να προκαλέσει κίνδυνο ή υλικές ζημιές. Προκειμένου να διασφαλιστεί η ασφάλεια και η αξιοπιστία, όλες οι επισκευές και οι αντικαταστάσεις πρέπει να πραγματοποιούνται σε κέντρο σέρβις της EGO.

⚠ ΠΡΟΕΙΔΟΠΟΙΗΣΗ: Μην χρησιμοποιείτε πεπιεσμένο στεγνό αέρα για τον καθαρισμό του φορτιστή. Εάν αυτός είναι ο μόνος τρόπος καθαρισμού, φροντίστε να φοράτε προστατευτικά γυαλιά ή γυαλιά ασφαλείας με πλευρικές ασπίδες. Εάν πρόκειται για διαδικασία που δημιουργεί σκόνη, φοράτε μάσκα σκόνης.

GR

⚠ ΠΡΟΕΙΔΟΠΟΙΗΣΗ: Εάν το καλώδιο ρεύματος καταστραφεί, αυτό θα πρέπει να αντικατασταθεί από τον κατασκευαστή, τον αντιπρόσωπο σέρβις του ή από ανάλογα εξειδικευμένα άτομα, προκειμένου να αποφευχθεί οποιοσδήποτε κίνδυνος.

ΓΕΝΙΚΗ ΣΥΝΤΗΡΗΣΗ

Αποφύγετε τη χρήση διαλυτών κατά τον καθαρισμό πλαστικών εξαρτημάτων, επειδή τα περισσότερα πλαστικά φθείρονται από διάφορους τύπους διαλυτών του εμπορίου. Χρησιμοποιήστε ένα καθαρό πανί για την απομάκρυνση βρωμιάς, σκόνης, λαδιού, γράσου, κτλ.

⚠ ΠΡΟΕΙΔΟΠΟΙΗΣΗ: Μην επιτρέψετε ποτέ να έρθουν σε επαφή τα πλαστικά εξαρτήματα με υγρά φρένων, βενζίνη, πετρελαϊκά προϊόντα, διεσδυτικά λάδια, κτλ. Τα χημικά μπορούν να φθείρουν, να αποδυναμώσουν ή να καταστρέψουν το πλαστικό, με ενδεχόμενο κίνδυνο σοβαρού τραυματισμού.

⚠ ΠΡΟΕΙΔΟΠΟΙΗΣΗ: Κατά τη συντήρηση του εργαλείου, χρησιμοποιείτε μόνο ίδια ανταλλακτικά της EGO. Η χρήση οποιωνδήποτε άλλων εξαρτημάτων μπορεί να προκαλέσει κίνδυνο ή υλικές ζημιές. Προκειμένου να διασφαλιστεί η ασφάλεια και η αξιοπιστία, όλες οι επισκευές και οι αντικαταστάσεις πρέπει να πραγματοποιούνται σε κέντρο σέρβις της EGO.

Προστασία του περιβάλλοντος



Μην απορρίπτετε ηλεκτρικό εξοπλισμό, παλιές μπαταρίες και φορτιστές στα οικιακά απορρίμματα! Μεταφέρετε αυτό το προϊόν σε εξουσιοδοτημένο κέντρο ανακύκλωσης και παραδώστε το για ξεχωριστή συλλογή. Τα ηλεκτρικά εργαλεία πρέπει να επιστρέφονται σε περιβαλλοντικά συμβατή μονάδα ανακύκλωσης.

ΑΝΤΙΜΕΤΩΠΙΣΗ ΠΡΟΒΛΗΜΑΤΩΝ

| ΠΡΟΒΛΗΜΑ | ΑΙΤΙΑ | ΑΝΤΙΜΕΤΩΠΙΣΗ |
|---|---|--|
| Ο φορτιστής δεν λειτουργεί. Η ένδειξη LED 2 αναβοσβήνει με κόκκινο χρώμα. | Η συστοιχία μπαταριών ή ο φορτιστής δεν λειτουργεί σωστά ή η σύνδεση μεταξύ της συστοιχίας μπαταριών και του φορτιστή δεν είναι καλή. | <ul style="list-style-type: none"> ■ Επανατοποθετήστε τη συστοιχία μπαταριών. ■ Δοκιμάστε μια διαφορετική συστοιχία μπαταριών. ■ Αποσυνδέστε το φορτιστή, περιμένετε να σβήσει η ένδειξη LED 2 και, στη συνέχεια, συνδέστε εκ νέου το φως στην παροχή ρεύματος. |
| Ο φορτιστής δεν λειτουργεί και η ένδειξη LED 2 παραμένει σταθερά αναμμένη με κόκκινο χρώμα. | Η συστοιχία μπαταριών είναι υπερβολικά ζεστή ή υπερβολικά κρύα. | Ψύξτε ή θερμάνετε τη συστοιχία μπαταριών. Εάν η φόρτιση δεν ξεκινήσει εκ νέου μόλις η θερμοκρασία της συστοιχίας μπαταριών επανέλθει στην κανονική, επανατοποθετήστε τη συστοιχία μπαταριών. |

ΕΓΓΥΗΣΗ

ΠΟΛΙΤΙΚΗ ΕΓΓΥΗΣΗΣ EGO

Επισκεφθείτε την ιστοσελίδα egopowerplus.com για όλους τους όρους και τις προϋποθέσεις της πολιτικής εγγύησης EGO.

KEES VAN DER SPEK
TUIN EN PARKMACHINES * TER AAR

GR

TÜM TALIMATLARI OKUYUN!



KULLANIM KILAVUZUNU OKUYUN

⚠️ Artık risk! Kalp pili gibi elektronik cihazlar kullanan kişiler bu ürünü kullanmadan önce doktorlarına danışmalıdır. Elektrikli cihazların, kalp pili yakınında çalıştırılması kalp pilinde parazite veya arızaya neden olabilir.

⚠️ UYARI: Emniyet ve güvenilirliği sağlamak için tüm tamir işleri uzman bir servis teknisyeni tarafından yapılmalıdır.

⚠️ UYARI: Bu cihaz, ancak gözetim altında oldukları veya güvenliklerinden sorumlu bir kişi tarafından cihazın kullanımı ile ilgili talimat aldıkları müddetçe fiziksel duyu kaybı veya zihinsel yetenekleri zayıf veya tecrübe ve bilgi yetersizliği olan kişiler tarafından ve 8 yaş ve üzeri çocuklar tarafından kullanılabilir. Çocuklar cihazla oynamamalıdır. Temizlik ve bakım işlemleri gözetim altında olmayan çocuklar tarafından yapılmamalıdır.

GÜVENLİK SEMBOLLERİ

Güvenlik sembollerinin amacı olası tehlikelere dikkatinizi çekmektir. Güvenlik sembolleri ve yanlarındaki açıklamalar özel dikkat ve anlayış göstermenizi gerektirir. Uyarı sembolleri kendi başlarına herhangi bir tehlikeyi gidermez. Sundukları talimat ve uyarılar uygun kaza önleme önlemlerinin yerine geçmez.

⚠️ UYARI: Bu aleti kullanmadan önce, “TEHLİKE”, “UYARI” ve “DİKKAT” gibi tüm güvenlik uyarı ve sembollerini içeren bu Kullanım Kılavuzu içerisindeki tüm güvenlik talimatlarını okuyup anladığınızdan emin olun. Aşağıdaki talimatların tamamına uyulmaması elektrik çarpması, yangın ve/veya ciddi yaralanma ile sonuçlanabilir.

TR

GÜVENLİK TALİMATLARI

Bu sayfada, bu ürün üzerinde görülebilecek güvenlik sembolleri gösterilmekte ve açıklanmaktadır. Makineyi monte etmeye ve kullanmaya başlamadan önce, makineye ilişkin tüm talimatları okuyup anlayın ve bu talimatlara uyun.

| | | |
|--|----------------------------|--|
| | Güvenlik Uyarısı | Güvenliğinizle ilgili önlemler |
| | Kullanım Kılavuzunu Okuyun | Yaralanma riskini azaltmak için kullanici, kullanma kılavuzunu mutlaka okumalıdır. |

| | | |
|-----|------------------------|--|
| | Kapalı Alanda Kullanım | Bu cihazı sadece kapalı alanlarda kullanın |
| | Sınıf II Yapı | Çift yalıtımlı yapı |
| | Sigorta bağlantıları | Gecikmeli minyatür sigorta bağlantıları |
| | CE | Bu ürün, yürürlükteki AB yönetmeliklerine uygundur. |
| | UKCA | Birleşik Krallık Uygunluğu Değerlendirildi |
| | WEEE | Atık elektrikli ürünler, evsel atıklar ile birlikte bertaraf edilmemelidir. Yetkili bir geri dönüşüm merkezine teslim edilmelidir. |
| V | Volt | Volтаж |
| A | Amper | Akım |
| Hz | Hertz | Frekans (saniyedeki dönüş sayısı) |
| W | Watt | Güç |
| dk. | Dakika | Zaman |
| | Alternatif Akım | Akım türü |
| | Doğru Akım | Akımın türü veya özelliği |

⚠️ UYARI: Tüm talimatları anlayarak okuyun. Aşağıdaki talimatların tamamına uyulmaması elektrik çarpması, yangın ve/veya ciddi yaralanma ile sonuçlanabilir.

ÇALIŞMA ALANI GÜVENLİĞİ

- Çalışma alanını temiz tutun ve yeterli aydınlatma sağlayın. Karışık veya karanlık alanlar kazalara yol açar.
- EGO şarj cihazını yanıcı sıvı, gaz veya toz gibi maddeler içeren patlayıcı ortamlarda çalıştırmayın. Şarj cihazından çıkan kıvılcımlar toz veya gazları tutuşturabilir.

ELEKTRİK GÜVENLİĞİ

- Elektrikli aletin fişi prize uygun olmalıdır. Fiş üzerinde asla değişiklik yapmayın. Topraklanmış elektrikli aletlerle birlikte adaptör fişlerini kullanmayın. Üzerinde değişiklik yapılmamış fişler ve uygun prizler elektrik çarpması tehlikesini azaltacaktır.
- Şarj cihazını yağmura veya ıslak koşullara maruz bırakmayın. Şarj cihazının içine giren su, elektrik çarpması riskini artırır.

- **Kabloyu hatalı kullanmayın.** Şarj cihazını asla kablosundan tutarak taşımayın, kablosundan çekmeyin veya kablosundan tutarak prizden çıkarmayın. Kabloyu ısı, yağ, keskin kenarlı veya hareketli parçalardan uzak tutun. Hasarlı veya birbirine dolaşmış kablolar elektrik çarpması riskini artırır.
- **Boru, radyatör, fırın ocak ve buzdolabı gibi topraklanmış yüzeylerle temastan kaçının.** Vücutunuz toprakla temas ederse elektrik çarpması riski artar.
- **Bir elektrikli aleti açık havada kullanırken, uygun bir dış mekan uzatma kablosu kullanın.** Dış mekan için uygun bir kablunun kullanılması elektrik çarpması riskini azaltır.
- EGO şarj cihazı ile şek. B'de listelenen EGO lityum-iyon bataryalar şarj edilebilir:
- Sadece 56V d.c., max. 12.0 Ah Lityum iyon tipi şarj edilebilir bataryaları şarj edin. Diğer batarya türleri patlayabilir ve yaralanmalara ve hasara neden olabilir.

SERVİS

- **Şarj cihazınızın sadece orijinal yedek parça kullanan yetkili bir servis elemanı tarafından onarılmasını sağlayın.** Böylece şarj cihazının güvenliği korunmuş olacaktır.
- **Şarj cihazının servisi sırasında sadece orijinal yedek parçaları kullanın.** Bu kılavuzun Bakım bölümündeki talimatlara uyun. Orijinal olmayan parça kullanımı veya Bakım talimatlarına uyulmaması elektrik çarpması veya yaralanma riski oluşturabilir.

ŞARJ CİHAZI İÇİN GÜVENLİK KURALLARI

⚠ DİKKAT: Elektrik çarpması veya şarj cihazı ve batarya hasarı riskini azaltmak için sadece şarj cihazınızın etiketinde özel olarak belirtilen lityum-iyon şarj edilebilir bataryaları şarj edin. Diğer batarya türleri patlayabilir ve yaralanmalara veya hasara neden olabilir.

Bu cihaz, gözetim altında olmadıkları veya güvenliklerinden sorumlu bir kişi tarafından cihazın kullanımı ile ilgili talimat almadıkları sürece zihinsel yetenekleri zayıf, fiziksel duyu kaybı veya tecrübe ve bilgi yetersizliği olan kişiler tarafından (çocuklar dahil) kullanılmak üzere tasarlanmamıştır.

- **Batarya şarj cihazını kullanmadan önce ürünlerin hatalı kullanılmasını, olası yaralanma ve hasarları önlemek için bu kılavuzdaki ve şarj cihazı, batarya ve bataryanın kullanıldığı ürün üzerindeki tüm talimatları ve uyarıcı işaretleri okuyun.**
- **Şarj cihazını açık havada kullanmayın, yağmur veya ıslak ortamlara maruz bırakmayın.** Şarj cihazının içine giren su, elektrik çarpması riskini artırır.
- **Şarj cihazını, fişini ve şarj cihazı terminalerini ıslak elle tutmayın.**
- **Şarj cihazı üreticisi tarafından önerilmeyen veya satılmayan bir parçanın kullanımı yangın, elektrik çarpması veya kişisel yaralanma riskine yol açabilir.**
- **Sadece üretici tarafından belirtilen şarj cihazı ile şarj edin.** Bir batarya türü için uygun olan şarj cihazı, başka bir batarya ile kullanıldığında yangın riski oluşturabilir.
- **Kabloyu veya şarj cihazını yanlış kullanmayın.** Güç kablosunu asla şarj cihazını taşımak için kullanmayın. Fişi prizden çıkarırken asla elektrik kablosundan tutarak çekmeyin. Kablo veya şarj cihazı zarar görebilir ve elektrik çarpması tehlikesi oluşturabilir. Hasarlı güç kablolarını derhal değiştirin.
- **Kablunun üzerine basılmayacak, takılıp düşülmeyecek, keskin kenarlar veya hareketli parçalarla temas etmeyecek, herhangi bir hasara veya gerilime maruz kalmayacak şekilde yerleştirildiğinden emin olun.** Bu önlem, yaralanmalara ve kablunun hasar görmesine ve ardından elektrik çarpmasına neden olabilecek kazara düşme riskini azaltır.
- **Gövde veya dahili parçaların hasar görmesini önlemek için şarj cihazını ve kabloyu ısı kaynaklarından uzak tutun.**
- **Benzin, yağ, petrolü bazlı ürünler gibi malzemelerin plastik parçalara temas etmesine izin vermeyin.** Bu malzemeler, plastiğe zarar verebilir, plastiği zayıflatabilen veya parçalayabilen kimyasal maddeler içerir.
- **Kısa devreye ve elektrik çarpmasına neden olabileceğinden, kablosu veya fişi zarar görmüş bir cihazı çalıştırmayın.** Arızalı olması durumunda, şarj cihazının bir EGO Servis Merkezindeki yetkili servis teknisyenleri tarafından onarılmasını veya değiştirilmesini sağlayın.
- **Ağır bir darbeye maruz kalan, yere düşürülen veya başka bir şekilde hasar görmüş şarj cihazlarını kullanmayın.** Şarj cihazının düzgün çalışıp çalışmadığını tespit etmek için yetkili bir servis teknisyenine götürerek elektrik kontrolü yaptırın.
- **Şarj cihazını parçalara ayırmayın.** Servis veya onarım gerekiyorsa, ürünü yetkili bir servis teknisyenine götürün. Hatalı montaj yangın riskine, elektrik çarpması veya ölüme yol açabilir.
- **Elektrik çarpması riskini azaltmak için şarj cihazına herhangi bir bakım veya temizlik işlemi yapmadan önce fişini prizden çekin.**
- **Kullanmadığınız zaman daima cihazın fişini prizden çekin.** Bu sayede cihazın havalandırma deliklerine metal parçaların düşmesi halinde elektrik çarpması

veya cihaz hasarı riski azaltılmış olur. Ayrıca bir güç dalgalanması sırasında şarj cihazının zarar görmesi de önlenmiş olur.

- **Elektrik çarpması tehlikesi.** Çıkış konektörünün yalıtımsız kısmına veya yalıtımsız batarya kutuplarına dokunmayın.
- **Bu talimatları saklayın.** Talimatlara sık sık müracaat edin ve bu aleti kullanacak diğer kişileri bilgilendirmek için kullanın. Bu aleti başka birine ödünç verirsiniz ürünün hatalı kullanılmasını ve olası yaralanmaları önlemek için bu talimatları da ürünle birlikte verin.

ÖNEMLİ GÜVENLİK TALİMATLARI

- **Bu talimatları saklayın.** Bu kılavuz, EGO 56V Şarj Cihazı CH3200E için önemli güvenlik ve çalışma talimatlarını içerir.
- **Şarj cihazını kullanmadan önce şarj cihazı, batarya ve bataryanın kullanıldığı ürün üzerindeki tüm talimatları ve uyarı işaretlerini okuyun.**

⚠ UYARI: Elektrikli cihazları kullanırken aşağıdakiler de dahil olmak üzere temel önlem ve ikazlara mutlaka uyulmalıdır.

- Cihaz çocukların yanında kullanılırken yaralanma riskini azaltmak için yakın gözetim gereklidir.
- Sadece üretici tarafından önerilen veya satılan parça ve aksesuarları kullanın.
- Açık havada kullanmayın.
- Taşınabilir bir cihaz için – Elektrik çarpma riskine karşı şarj cihazını su veya diğer sıvılara batırmayın. Aleti kuvvet veya lavboya düşebileceği veya çekilebileceği yerlerde bulundurmayın veya muhafaza etmeyin.

DİKKAT: Yaralanma riskine karşı, sadece lityum-iyon şarj edilebilir bataryaları şarj edin. Diğer batarya türleri patlayabilir ve yaralanmalara veya hasara neden olabilir.

TR

TEKNİK ÖZELLİKLER

| | |
|-------------------------|--|
| Şarj Cihazı Girişi | 220-240 V~50 Hz, 320 W |
| Şarj Cihazı Çıkışı | 4.7A 56 V  |
| Şarj Süresi | 2,5 Ah batarya için 35 dakika 4,0 Ah batarya için 55 dakika 5,0 Ah batarya için 70 dakika 6,0 Ah batarya için 80 dakika 7,5 Ah batarya için 100 dakika 10 Ah batarya için 130 dakika 12 Ah batarya için 160 dakika |
| Optimum Şarj Sıcaklığı | 5°C - 40°C |
| Şarj Cihazının Ağırlığı | 1,12 kg |

AÇIKLAMA

ŞARJ CİHAZINI TANIYIN (Şek. A)

1. Soğutma Havası Girişi
2. LED Göstergesi 2
3. LED Göstergesi 1
4. Montaj Yuvası
5. Elektrik Temas Noktaları
6. Duvar Montajı Delikleri

ÇALIŞTIRMA

BATARYA NASIL ŞARJ EDİLİR

⚠ UYARI: Şarj cihazını açık havada kullanmayın, yağmur veya ıslak ortamlara maruz bırakmayın. Şarj cihazının içine giren su, elektrik çarpması riskini artırır.

DİKKAT: Lityum-iyon bataryalar gönderilmeden önce kısmen şarj edilir. İlk kullanımdan önce bataryayı tamamen şarj edin.

1. Şarj cihazını güç kaynağına (220-240V ~ 50Hz) takın. LED Gösterge 1 kısa bir süre yeşil yanar ve LED Gösterge 2 aynı anda kısa bir süre kırmızı yanar. Bu durum, şarj cihazının düzgün çalıştığını gösterir.
2. Batarya üzerindeki çıkıntıları şarj cihazındaki montaj yuvalarıyla hizalayın; bataryayı Şek. B'de gösterildiği gibi kaydırarak şarj cihazına yerleştirin.
3. Şarj cihazı batarya ile iletişim kurarak bataryanın durumunu değerlendirir.
4. Bir bataryayı şarj ederken, şarj cihazındaki LED Gösterge 1 yeşil renkte yanıp söner. BA1400, BA2800, BA4200 bataryaları için bataryadaki güç göstergesi sırayla kırmızı, turuncu ve yeşil renkte yanıp söner. BA1400T, BA2242T, BA2240T, BA2800T, BA3360T, BA4200T, BA5600T ve BA6720T bataryaları için. Bataryadaki 5 LED'li göstergenin son bölümü yeşil renkte yanıp söner. Şarj cihazındaki fan, şarj cihazını soğutmak için sürekli çalışır.
5. Batarya %80 şarj olduğunda, LED Gösterge 1'in yanıp sönmeye durur ve yeşil durur. LED Gösterge 2 ise yeşil renkte yanıp sönmeye başlar.
6. Batarya tamamen şarj olduğunda, şarj cihazındaki her iki LED gösterge yeşil kalır ve bataryadaki güç göstergesi söner. Soğutma fanının durmasını bekleyin, bataryayı şarj cihazından çıkarın ve şarj cihazının fişini çekin.

DİKKAT:

- Tamamen şarj edilmiş bir bataryanın çalışma süresinde önemli bir azalma olması, batarya sona erdiğini ve bataryanın değiştirilmesi gerektiğini gösterir.
- Şarj cihazı şarj sırasında ısınabilir, bu normaldir. Bataryanın iyi havalandırılan bir alanda şarj edin.

ŞARJ CİHAZININ LED İŞLEVLERİ

For BA1400, BA2800, BA4200

| LED GÖSTERGE | BATARYA | ŞARJ CİHAZINDAKİ LED GÖSTERGE 1 | ŞARJ CİHAZINDAKİ LED GÖSTERGE 2 | BATARYA ÜZERİNDEKİ GÜÇ GÖSTERGESİ | EYLEM |
|--------------|-----------------------|---------------------------------|---------------------------------|---|--------------------------------------|
| | Şarj | Yanıp Sönen Yeşil | Kapalı | Sırayla kırmızı, turuncu ve yeşil yanıp sönme | Şarj oluyor (<%80) |
| | %80 dolu | Sabit Yeşil | Yanıp Sönen Yeşil | | Şarj oluyor (%80 - %100) |
| | Tamamen şarj olmuş | Sabit Yeşil | Sabit Yeşil | Kapalı | Şarj tamamlandı. Bakım şarjı. |
| | Arızalı | Kapalı | Yanıp Sönen Kırmızı veya kapalı | Kapalı | Batarya veya şarj cihazı arızalıdır. |
| | Soğuk / Sıcak batarya | Kapalı | Sabit Kırmızı | Kapalı | Batarya çok sıcak veya çok soğuktur. |

BA1400T, BA2240T, BA2242T, BA2800T, BA3360T, BA4200T, BA5600T ve BA6720T için

| LED GÖSTERGE | BATARYA | ŞARJ CİHAZINDAKİ LED GÖSTERGE 1 | ŞARJ CİHAZINDAKİ LED GÖSTERGE 2 | BATARYA ÜZERİNDEKİ 5 LED GÖSTERGE | EYLEM |
|--------------|-----------------------|---------------------------------|---------------------------------|--|--------------------------------------|
| | Şarj | Yanıp Sönen Yeşil | Kapalı | Son yanan LED göstergesi yeşil renkte yanıp sönerken, öncelikler sabit yeşil renkte yanar. | Şarj oluyor (<%80) |
| | %80 dolu | Sabit Yeşil | Yanıp Sönen Yeşil | | Şarj oluyor (%80 - %100) |
| | Tamamen şarj olmuş | Sabit Yeşil | Sabit Yeşil | Kapalı | Şarj tamamlandı. Bakım şarjı. |
| | Arızalı | Kapalı | Yanıp Sönen Kırmızı veya kapalı | Kapalı | Batarya veya şarj cihazı arızalıdır. |
| | Soğuk / Sıcak batarya | Kapalı | Sabit Kırmızı | Kapalı | Batarya çok sıcak veya çok soğuktur. |

TR

SICAK VEYA SOĞUK BATARYAYI ŞARJ ETME

Şarj edilen bir bataryanın sıcaklığı normal aralığın dışındaysa LED Gösterge 2 kırmızı kalır. Bataryayı soğutun veya ısıtın. Bataryanın sıcaklığı normale döndüğünde şarj işlemi yeniden başlamazsa bataryayı yeniden takın.

ARIZALI BATARYA VEYA ŞARJ CİHAZI

Şarj cihazı bir sorun algılsa LED Gösterge 2 kırmızı renkte yanıp söner.

1. Bataryayı yeniden takın. LED Gösterge 2 tekrar kırmızı renkte yanıp sönerse farklı bir batarya deneyin.
2. İkinci batarya normal şekilde şarj oluyorsa arızalı bataryayı atın (lütfen batarya kılavuzundaki talimatlara bakın).
3. Farklı batarya sorunu çözmezse şarj cihazını fişten çekin ve LED Gösterge 2'nin sönmelerini bekleyin. Ardından fişi güç kaynağına yeniden takın. Şarj cihazındaki LED hala arızalı görünüyorsa şarj cihazı arızalı olabilir.

DUVAR MONTAJI DELİKLERİ

Şarj cihazı, uygun saklama için duvar montajı deliklerine sahiptir (Şek. A-6). Duvara 101,6 mm aralıklarla iki vida takın. Şarj cihazının ve bataryanın toplam ağırlığını desteklemek için yeterince güçlü vidalar kullanın.

Bataryanın düşmesini önlemek için şarj cihazını yalnızca dikey yönde asın.

BAKIM

UYARI: Ciddi yaralanmaları önlemek için temizlik veya bakımdan önce bataryayı aletten çıkardığınızdan emin olun.

UYARI: Bakım ve onarım sırasında sadece orijinal EGO yedek parçalarını kullanın. Başka parçaların kullanılması tehlike oluşturabilir veya ürünün hasar görmesine neden olabilir. Güvenliği ve güvenilirliği sağlamak için tüm onarım işlemleri bir EGO Servis Merkezinde, yetkili bir servis teknisyeni tarafından gerçekleştirilmelidir.

UYARI: Şarj cihazını temizlemek için basınçlı kuru hava kullanılması önerilmez. Temizlemenin tek yolu buysa güvenlik gözlükleri veya yan korumalı güvenlik gözlükleri taktığınızdan emin olun. Tozlu bir işlem ise toz maskesi takın.

UYARI: Elektrik kablosu hasarlıysa tehlike oluşmasını önlemek için üretici, yetkili servis veya benzeri yetkili kişiler tarafından değiştirilmelidir.

GENEL BAKIM

Plastik parçaları temizlerken çözücü kullanmaktan kaçının çünkü çoğu plastik, çeşitli ticari çözücü türlerinden zarar görebilir. Kir, toz, yağ, gres vb. gidermek için temiz bir parça bez kullanın.

UYARI: Fren sıvıları, benzin, petrol bazlı ürünler, nüfuz edici yağlar vb. nin plastik parçalara temas etmesine kesinlikle izin vermeyin. Kimyasal maddeler plastik parçalara hasar verebilir, bu tür parçaları zayıflatılabilir veya parçalayabilir ve bu durum ciddi yaralanmalara neden olabilir.

UYARI: Bakım ve onarım sırasında sadece orijinal EGO yedek parçalarını kullanın. Başka parçaların kullanılması tehlike oluşturabilir veya ürünün hasar görmesine neden olabilir. Güvenliği ve güvenilirliği sağlamak için tüm onarım işlemleri bir EGO Servis Merkezinde, yetkili bir servis teknisyeni tarafından gerçekleştirilmelidir.

Çevre koruması



Elektrikli cihazları, kullanılmış bataryayı ve şarj cihazını evsel atıklarla bertaraf etmeyin! Bu ürünü yetkili bir geri dönüşüm merkezine götürün ve ayrı bir şekilde toplanmasını sağlayın. Elektrikli aletler çevreyle uyumlu bir geri dönüşüm tesisine götürülmelidir.

SORUN GİDERME

| SORUN | NEDENİ | ÇÖZÜM |
|--|---|---|
| Şarj cihazı çalışmıyor. LED Gösterge 2 kırmızı renkte yanıp sönüyor. | Batarya veya şarj cihazı arızalıdır ya da batarya ile şarj cihazı arasındaki bağlantı zayıftır. | <ul style="list-style-type: none">■ Bataryayı yeniden takın.■ Farklı bir batarya deneyin.■ Şarj cihazını prizden çekin, LED Gösterge 2'nin sönmesini bekleyin ve ardından fişi güç kaynağına yeniden takın. |
| Şarj cihazı çalışmıyor ve LED Gösterge 2 sabit kırmızı renkte yanıyor. | Batarya çok sıcak veya çok soğuktur. | Bataryayı soğutun veya ısıtın. Bataryanın sıcaklığı normale döndüğünde şarj işlemi yeniden başlamazsa bataryayı yeniden takın. |

GARANTİ

EGO GARANTİ POLİTİKASI

EGO Garanti Politikasına ilişkin tüm hükümler ve koşullar için lütfen egopowerplus.com adresindeki web sitemizi ziyaret edin.

KEES VAN DER SPEK
TUIN EN PARKMACHINES * TER AAR

TR

LUGEGE KÕIKI JUHISEID!



LUGEGE KASUTUSJUHENDIT

⚠ Kaasnev risk! Inimesed, kes kasutavad elektroonilisi seadmeid, nt südamestimulaatorit, peaksid enne selle toote kasutamist konsulteerima oma arsti(de)ga. Elektriseadmete kasutamine südamestimulaatori läheduses võib põhjustada südamestimulaatori häireid või rikkeid.

⚠ HOIATUS! Turvalisuse ja vastupidavuse tagamiseks peab kõiki parandustöid läbi viima kvalifitseeritud hooldustehnik.

⚠ HOIATUS! Seda seadet on lubatud kasutada vähemalt 8-aastastel lastel ning vaimse või füüsilise puudega isikutel või inimestel, kellel puudub kogemus või erialased teadmised, eeldusel, et neile isikutele on tagatud järelevalve või nõustamine seadme ohutu kasutamise osas ning seadmega töötades esineda võivate ohtude kohta. Lapsed ei tohi seadmega mängida. Lapsed ei tohi seadet hooldada ega puhastada ilma järelevalveta.

OHUTUSSÜMBOLID

Ohutussümbolite eesmärk on pöörata tähelepanu võimalikele ohtudele. Ohutussümbolitele ja nende juures olevatele seletustele tuleb korralikult tähelepanu pöörata ja need endale selgeks teha. Ohutussümbolid iseenesest ei kõrvalda ohtu. Nendega kaasnevad juhendid ja hoiatused ei asenda asjakohaseid õnnetuste ennetamise meetmeid.

⚠ HOIATUS! Enne käesoleva seadme kasutamist lugege kindlasti läbi ja tehke endale selgeks kõik Kasutusjuhendis toodud ohutusjuhised, sh kõik ohutussümbolid nagu „OHT”, „HOIATUS”, ja „ETTEVAATUST”. Kui allpool loetletud juhiseid ei järgita, võib tagajärjeks olla elektrilöök, tulekahju ja/või tõsised isikuvigastused.

ET

OHUTUSJUHISED

Sel lehel on kujutatud ja kirjeldatud ohutussümboliteid, mida võib käesolevalt tootelt leida. Enne, kui üritate masinat kokku panna ja kasutada, lugege, tehke omale selgeks ja järgige kõiki juhiseid.

| | | |
|--|------------------------|--|
| | Ohutusteade | Teie turvalisusega seotud ettevaatusabinõud |
| | Lugege kasutusjuhendit | Vigastuste ohu vähendamiseks peab kasutaja enne toote kasutamist kasutusjuhendit lugema. |

| | | |
|-----|--------------------------|--|
| | Sisekasutus | Kasutage seda seadet ainult sisetingimustes. |
| | II klassi konstruktsioon | Topeltisolatsiooniga konstruktsioon |
| | Kaitsmeühendused | Ajaviitega miniatuurne kaitsmeühendus |
| | CE | Toode vastab kohaldatavatele EÜ direktiividele. |
| | UKCA | UKCA vastavusmargisega |
| | WEEE | Elektriseadmete jäätmeid ei tohi visata olmejäätmete hulka. Viige volitatud taaskäitleja juurde. |
| V | volti | Pinge |
| A | amprit | Voolutugevus |
| Hz | hertsi | Sagedus (tsükli sekundis) |
| W | vatti | Võimsus |
| dk. | minutit | Aeg |
| | Vahelduvvool | Voolu tüüp |
| | Alalisvool | Voolu tüüp või omadus |

⚠ HOIATUS! Lugege kõiki juhiseid ja tehke need endale selgeks. Kui kõiki allpool loetletud juhiseid ei järgita, võib tagajärjeks olla elektrilöök, tulekahju ja/või tõsised isikuvigastused.

TÖÖPIIRKONNA OHUTUS

- Hoidke tööpiirkond puhas ja hästi valgustatud. Segadus või valgustamata tööpiirkonnad võivad põhjustada õnnetusi.
- Ärge kasutage EGO-laadijat plahvatusohtlikus keskkonnas, kus leidub nt tuleohtlikke vedelikke, gaase või tolmu. Laadija võib tekitada sädeid, mis võivad süüdata tolmu või auru.

ELEKTRILINE OHUTUS

- Elektritööriistad tuleb ühendada sobivasse pistikupessa. Ärge kunagi modifitseerige pistikut mitte mingil viisil. Ärge kasutage koos maandatud elektritööriistadega mingisuguseid üleminekuadaptereid. Muutmata pistikute ja sobivate pistikupesade kasutamine vähendab elektrilöögi ohtu.
- Ärge jätke laadijat vihma kätte ega niisketesse tingimustesse. Kui laadijasse satub vett, suureneb elektrilöögi oht.

- **Ärge rikkuge juheteid.** Ärge kasutage juheteid laadija kandmiseks või tõmbamiseks ja ärge tõmmake juhtmeid, kui soovite pistikut pistikupesast eemaldada. Vältige juhtmete kokkupuudet kuumade objektide, õli, teravate äärite või liikuvate osadega. Kahjustatud või puntras juhe suurendab elektrilöögi ohtu.
- **Vältige kehalist kontakti maandatud pindadega (nt torud, radiaatorid, piirded, külmikud).** Kui teie keha on maandatud, suureneb elektrilöögi oht.
- **Elektritööriistaga välitingimustes töötamiseks kasutage välitingimustes sobivat pikendusjuhet.** Välitingimustes sobiva juhtmete kasutamine vähendab elektrilöögi ohtu.
- EGO-laadijaga saab laadida joonisel B loetletud EGO liitiumioon-akuplokke.
- Laadige ainult 56-voldiseid (DC, max 12.0 Ah) laetavaid liitiumioon-akuplokke. Muud tüüpi akud võivad lõhkeda, põhjustades kehavigastusi ja kahjustusi.

HOOLDUS

- **Laske oma laadijat hooldada kvalifitseeritud remonditehnikul, kes kasutab ainult identseid originaalvaruosi.** See tagab laadija ohutuse säilimise.
- **Remontimisel kasutage vaid originaalvaruosi.** Järgige käesoleva kasutusjuhendi Hoolduse lõigus toodud juhiseid. Lubamatute osade kasutamine või hooldusjuhiste eiramine võib põhjustada elektrilöögi või kehavigastuse ohtu.

LAADIJA OHUTUSREEGLID

⚠ ETTEVAATUST! Elektrilöögi saamise või seadme/aku kahjustuse ohtu vähendamiseks laadige ainult teie laadija andmesildil märgitud näitudele vastavaid akusid. Muud tüüpi akud võivad lõhkeda ja põhjustada varalisi kahju või kehavigastusi.

Seadet ei tohi kasutada vähenenud füüsiliste, sensoorsete või vaimsete võimetega või väheste kogemuste ja teadmistega isikud (sh. lapsed), välja arvatud juhul, kui nende turvalisuse eest vastutav isik on taganud piisava järelevalve ja juhendamise vastava seadme kasutamise kohta.

- **Enne akulaadija kasutamist lugege läbi kõik selles juhendis sisalduvad ja laadijale, akule ning akut kasutatavale tootele kantud juhised ja hoiatustähised, et ennetada toodete väärkasutamist ja sellest põhjustatud võimalikke vigastusi või varalisi kahjusid.**
- **Ärge kasutage laadijat välitingimustes ning vältige märgi või niiskeid keskkondi.** Kui laadijasse satub vett, suureneb elektrilöögi oht.
- **Ärge puudutage laadijat, laadija juheteid ega laadija klemme märgade kätega.**
- **Kui kasutate mittesoovitud varuosa või varuosa, mida pole tootnud akulaadija tootja, võite põhjustada tulekahju, elektrilöögi või vigastusi kõrvalseisjatele.**
- **Kasutage laadimiseks ainult tootja poolt ette nähtud laadijaid.** Akulaadija, mis sobib teatud tüüpi akuplokkide, võib põhjustada tulekahju ohtu, kui seda kasutatakse mõne teise akuplokkiga.
- **Ärge rikkuge juheteid ega laadijat.** Ärge kasutage juheteid laadija kandmiseks või tõmbamiseks ja ärge tõmmake juhtmeid, kui soovite pistikut pistikupesast eemaldada. Ärge tõmmake seadme laadija küljest eemaldamiseks seadme juheteid. Nii võite kahjustada juheteid või laadijat ja tekitada elektrilöögi ohtu. Kahjustatud juhe tuleb koheselt välja vahetada.
- **Veenduge, et juhe on paigutatud nii, et sellele ei saa peale astuda, selle otsa ei saa komistada ning see ei saa kokku puutuda teravate äärite ega liikuvate detailidega.** Vastasel juhul võite juheteid kahjustada või liigselt kulutada. See vähendab juhuslike kukkumiste riski, mis võivad põhjustada vigastusi või kahjustada juheteid, mille tulemusena võite saada elektrilöögi.
- **Vältige juhtmete ja laadija kokkupuudet kuumusega, sest see võib kahjustada korpusi või sisemisi detaile.**
- **Ärge laske bensiinil, õlidel, nafta baasil toodetel jms plastosadega kokku puutuda.** Need ained sisaldavad kemikaale, mis võivad plastikut vigastada, nõrgendada või hävitada.
- **Ärge kasutage laadijat, kui selle juhe või pistik on kahjustatud, sest nii võite põhjustada lühise või saada elektrilöögi.** Kahjustatud laadija vahetage või laske remontida kvalifitseeritud tehnikul EGO ametlikus hoolduskeskuses.
- **Ärge kasutage laadijat, kui see on saanud löögi, maha kukkunud või muul viisil kahjustatud.** Viige see volitatud hooldustehniku juurde kontrolli, et otsustada, kas laadija on piisavalt heas töökorras.
- **Ärge võtke laadijat osadeks lahti.** Kui seadet on vaja hooldada või remontida, viige see volitatud hooldustehniku juurde. Ebakorrektselt kokku monteeritud seade võib põhjustada elektrilöögi või tulekahju.
- **Elektrilöögi vältimiseks eemaldage laadija vooluvõrgust enne seadme hooldamist või puhastamist.**
- **Kui te laadijat ei kasuta, eemaldage see vooluvõrgust.** See vähendab elektrilöögi ja kahjustuste ohtu, kui seadme avasse peaks kukkuma metallosakesi. Samuti väldite niimoodi võimalikke pingekõikumisest tulenevaid kahjustusi.

ET

- **Elektrilöögi oht.** Ärge puudutage pistikupesa isoleerimata osa ega aku isoleerimata klemme.
- **Hoidke need juhised alles.** Lugege juhendit sageli ning kasutage seda tööriista kasutatavate isikute väljaõpetamiseks. Kui te seadet kellelegi laenate, andke sellega kaasa ka käesolev kasutusjuhend, et vältida seadme väärkasutamist ja võimalikke vigastusi.

OLULISED OHUTUSJUHISED

- **Hoidke need juhised alles.** Selles juhendis sisalduvad olulised EGO 56V laadija CH3200E ohutus- ja kasutusjuhised.
- **Enne akulaadija kasutamist lugege läbi kogu kasutusjuhend ja kõik akulaadijale, akule ja akut kasutavale tootele paigaldatud ohutusmärgised.**

⚠ HOIATUS! Elektriseadmete kasutamisel tuleb alati järgida elementaarseid ohutusnõudeid, sealhulgas ka alljärgnevat:

- Vigastuste ohu vähendamiseks tuleb olla väga ettevaatlik, kui kasutate seadet laste läheduses.
- Kasutage ainult tootja soovitatud või tootja pakutavaid varuosi.
- Ärge kasutage seadet välitingimustes.
- Kaasaskantava seadme puhul elektrilöögi ohu vähendamiseks ärge pange laadijat vette ega ühegi teise vedeliku sisse. Ärge paigutage ega hoiustage seadet kohas, kust see võib vanni või kraanikaussi kukkuda.

ETTEVAATUST! Vigastuste ohu vähendamiseks laadige ainult laetavaid liitiumioonakusid. Muud tüüpi akud võivad lõhkeda ja põhjustada varalist kahju või kehavigastusi.

ANDMED

| | |
|--------------------------------|---|
| Laadija sisend | 220-240 V~50 Hz, 320 W |
| Laadija väljund | 4.7A 56 V  |
| Laadimisaeg | 2,5 Ah akuploki puhul 35 minutit 4,0 Ah akuploki puhul 55 minutit 5,0 Ah akuploki puhul 70 minutit 6,0 Ah akuploki puhul 80 minutit 7,5 Ah akuploki puhul 100 minutit 10 Ah akuploki puhul 130 minutit 12 Ah akuploki puhul 160 minutit |
| Optimaalne laadimistemperatuur | 5°C - 40°C |
| Laadija mass | 1,12 kg |

ET

KIRJELDUS

TUNNE OMA LAADIJAT (Joon. A)

1. Jahutusõhu ava
2. LED-märgutuli 2
3. LED-märgutuli 1
4. Paigaldusava
5. Elektrikontaktid
6. Seinale kinnitamise augud

SEADME KASUTAMINE

KUIDAS AKUT LAADIDA

⚠ HOIATUS! Ärge kasutage laadijat välitingimustes ning vältige märgi või niiskeid keskkondi. Kui laadijasse satub vett, suureneb elektrilöögi oht.

MÄRKUS! Liitiumioon-akuplokid on enne tarnimist osaliselt laetud. Enne esmakordset kasutamist tuleb akuplokk täielikult täis laadida.

1. Ühendage laadija vooluvõrku (220–240 V ~ 50 Hz). LED-märgutuli 1 põleb korra roheliselt ja LED-märgutuli 2 põleb samal ajal korra punaselt, mis näitab, et laadija töötab korralikult.
2. Joondage akuploki pinnast kõrgemad ribad laadija kinnitusavadega; libistage akuplokk laadijasse, nagu on näidatud joonisel B.
3. Laadija suhtleb akuploki, et hinnata akuploki laetust.
4. Akuploki laadimise ajal vilgub laadija LED-märgutuli 1 roheliselt. Akuplokkide BA1400, BA2800, BA4200 puhul vilgub akuploki laetuse märgutuli järjestikku punaselt, oranžilt ja roheliselt. Akuplokkidele BA1400T, BA2242T, BA2240T, BA2800T, BA3360T, BA4200T, BA5600T ja BA6720T. Akuploki viie LED-märgutulega indikaatori viimane segment vilgub roheliselt. Laadijas olev ventilator töötab laadija jahutamiseks pidevalt.
5. Kui akuplokk on 80% laetud, lõpetab LED-märgutuli 1 vilkumise ja jääb rohelisteks, samas kui LED-märgutuli 2 hakkab roheliselt vilkuma.
6. Kui akuplokk on täielikult laetud, jäävad laadija mõlemad LED-märgutuled rohelisteks ja akuploki laetuse märgutuli kustub. Oodake kuni jahutusventilaator seiskub, eemaldage akuplokk laadijast ja ühendage laadija vooluvõrgust lahti.

MÄRKUS!

- Täislaetud akuploki tööaja märkimisväärne vähenemine näitab, et akuploki eluiga hakkab lõppema ja akuplokk tuleb välja vahetada.
- Laadija võib laadimise ajal soojeneda, mis on normaalne. Laadige akuploki hea ventilatsiooniga kohas.

LAADIJA LED-TULEDE FUNKSIONAALSUS

BA1400, BA2800, BA4200 jaoks

| LED-MÄRGUTULI | AKUPLOKK | LAADIJA LED-MÄRGUTULI 1 | LAADIJA LED-MÄRGUTULI 2 | AKUPLOKI LAETUSE MÄRGUTULI | TOIMING |
|---------------|-------------------|-------------------------|----------------------------|---|---|
| | Laadimine | Vilkuv roheline | Väljas | Vilgub järjestikku punaselt, oranžilt ja roheliselt | Laadimine (<80%) |
| | 80% laetud | Pidev roheline | Vilkuv roheline | | Laadimine (80% kuni 100%) |
| | Täielikult laetud | Pidev roheline | Pidev roheline | Väljas | Laadimine on lõpetatud. Hoolduslaadimine. |
| | Defektne | Väljas | Vilkuv punane või kustunud | Väljas | Akuplokk või laadija on defektne. |
| | Külm/kuum aku | Väljas | Pidev punane | Väljas | Aku on liiga kuum või liiga külm. |

BA1400T, BA2240T, BA2242T, BA2800T, BA3360T, BA4200T, BA5600T ja BA6720T jaoks.

| LED-MÄRGUTULI | AKUPLOKK | LAADIJA LED-MÄRGUTULI 1 | LAADIJA LED-MÄRGUTULI 2 | AKUPLOKI VIIE LED-MÄRGUTULEGA INDIKAATOR | TOIMING |
|---------------|-------------------|-------------------------|----------------------------|---|---|
| | Laadimine | Vilkuv roheline | Väljas | Viimati süttinud LED-märgutuli vilgub roheliselt, samas kui eelmised põlevad pidevalt roheliselt. | Laadimine (<80%) |
| | 80% laetud | Pidev roheline | Vilkuv roheline | | Laadimine (80% kuni 100%) |
| | Täielikult laetud | Pidev roheline | Pidev roheline | Väljas | Laadimine on lõpetatud. Hoolduslaadimine. |
| | Defektne | Väljas | Vilkuv punane või kustunud | Väljas | Akuplokk või laadija on defektne. |
| | Külm/kuum aku | Väljas | Pidev punane | Väljas | Aku on liiga kuum või liiga külm. |

ET

KUUMA VÕI KÜLMA AKUPLOKI LAADIMINE

Kui laetava akuploki temperatuur on väljaspool normaalset vahemikku, jääb LED-märgutuli 2 punaseks. Jahutage akuplokk maha või soojendage seda. Kui laadimine ei alga pärast akuploki temperatuuri normaliseerumist uuesti, sisestage akuplokk uuesti.

DEFEKTNE AKUPLOKK VÕI LAADIJA

Kui laadija tuvastab probleemi, vilgub LED-märgutuli 2 punaselt.

1. Sisestage akuplokk uuesti. Kui LED-märgutuli 2 vilgub uuesti punaselt, proovige teist akuplokki.
2. Kui teine aku laeb normaalselt, kõrvaldage defektne akuplokk (vaadake juhiseid akuploki juhendist).
3. Kui probleem ei lahene ka mõnda muud akuplokki kasutades, eemaldage laadija vooluvõrgust ja oodake, kuni LED-märgutuli 2 kustub. Seejärel ühendage pistik uuesti vooluvõrku. Kui laadija LED näitab endiselt defekti olemasolu, võib laadija defektne olla.

SEINALE KINNITAMISE AUGUD

Laadijal on mugavaks hoiustamiseks seinale kinnitamise augud (joonis A-6). Paigaldage kaks kruvi seinale teineteisest 101,6 mm kaugusele. Kasutage kruvisid, mis on laadija ja aku kogukaalu kandmiseks piisavalt tugevad.

Akuploki mahakukkumise vältimiseks riputage laadija ainult vertikaalses asendis.

HOOLDUS

⚠ HOIATUS! Tõsiste kehavigastuste vältimiseks eemaldage akuplokk enne puhastamist või hooldust seadme küljest.

⚠ HOIATUS! Remondiks võib kasutada ainult identseid EGO originaalvaruosi. Mis tahes muude osade kasutamine võib põhjustada ohtlikke olukordi või seadet vigastada. Turvalisuse ja usaldusväärsuse tagamiseks peab kõiki parandustöid läbi viima kvalifitseeritud hooldustehnik EGO hoolduskeskuses.

ET

⚠ HOIATUS! Laadija puhastamiseks ei ole soovitatav kasutada kuiva suruõhku. Kui see on ainus puhastusviis, kandke kindlasti kaitseprille või külgkaitsega kaitseprille. Kui protsessi käigu esineb tolmu, kandke tolumumaski.

⚠ HOIATUS! Kui toitejuhe on kahjustatud, peab tootja, tootja hooldustehnik või mõni teine samase kvalifikatsiooniga isik selle ohu vältimiseks välja vahetama.

ÜLDHOOLDUS

Vältige plastosade puhastamisel lahustite kasutamist, kuna enamik plasmaterjale on erinevate kaubanduslike lahustite kahjustustele vastuvõtlikud. Kasutage mustuse, tolmu, õli, rasva jms eemaldamiseks puhast lappi.

⚠ HOIATUS! Ärge kunagi laske pidurivedelikel, bensiinil, naftapõhistel toodetel, vedelatel õlidel jms plastosadega kokku puutuda. Kemikaalid võivad plasti kahjustada, nõrgendada või hävitada, mille tagajärjeks võib olla raske kehavigastus.

⚠ HOIATUS! Remondiks võib kasutada ainult identseid EGO originaalvaruosi. Mis tahes muude osade kasutamine võib põhjustada ohtlikke olukordi või seadet vigastada. Turvalisuse ja usaldusväärsuse tagamiseks peab kõiki parandustöid läbi viima kvalifitseeritud hooldustehnik EGO hoolduskeskuses.

Keskonnakaitse



Ärge visake elektriseadmeid, kasutatud akut ega laadurit olmeprügi hulka! Viige toode volitatud taaskäitleja juurde ja võimaldage selle komponendid sorteerituna kõrvaldada. Elektritööriistad tuleb viia keskkonnakaitseasutuste juurde järgivasse jäätmekäitluskeskusesse.

TÖRKEOTSING

| PROBLEEM | PÕHJUS | LAHENDUS |
|---|--|--|
| Laadija ei tööta. LED-märgutuli 2 vilgub punaselt. | Akuplokis või laadijas on tõrge või ühendus akuploki ja laadija vahel on halb. | <ul style="list-style-type: none">■ Sisestage akuplokk uuesti.■ Proovige teist akuplokki.■ Ühendage laadija lahti, oodake, kuni LED-märgutuli 2 kustub, ja seejärel ühendage pistik uuesti vooluvõrku. |
| Laadija ei tööta ja LED-märgutuli 2 põleb punaselt. | Akuplokk on liiga kuum või liiga külm. | Jahutage akuplokk maha või soojendage seda. Kui laadimine ei alga pärast akuploki temperatuuri normaliseerumist uuesti, sisestage akuplokk uuesti. |

GARANTII

EGO GARANTIIPÕHIMÕTTED

Täielikud EGO garantiitingimused leiate veebilehelt egopowerplus.com.

KEES VAN DER SPEK
TUIN EN PARKMACHINES ★ TER AAR

ET

ПРОЧИТАЙТЕ ВСІ ІНСТРУКЦІЇ



ПРОЧИТАЙТЕ ПОСІБНИК З ЕКСПЛУАТАЦІЇ

⚠ Залишковий ризик! Люди з електронними пристроями, наприклад кардіостимуляторами, повинні проконсультуватися зі своїм лікарем (лікарями) перед використанням цього виробу. Експлуатація електрообладнання в безпосередній близькості від кардіостимулятора може спричинити перешкоди або несправність кардіостимулятора.

⚠ ПОПЕРЕДЖЕННЯ. Для гарантування безпеки та надійності всі ремонтні роботи повинен проводити кваліфікований технічний спеціаліст.

⚠ ПОПЕРЕДЖЕННЯ. Цей інструмент можуть використовувати діти старші 8 років та особи зі зниженими фізичними, сенсорними та ментальними можливостями або котрим бракує досвіду та знань, якщо їм забезпечено нагляд та надано інструкції щодо безпечного користування інструментом і якщо вони розуміють можливу небезпеку. Дітям забороняється гратись з машиною. Дітям забороняється без нагляду чистити та обслуговувати прилад.

СИМВОЛИ, ЩО СТОСУЮТЬСЯ БЕЗПЕКИ

Мета символів, пов'язаних із безпекою, – привернути вашу увагу до можливих небезпек. Символи безпеки та їхнє пояснення заслуговують на вашу пильну увагу та розуміння. Символи попереджень самі по собі не усувають будь-якої небезпеки. Інструкції та попередження, які вони надають, не замінюють належних заходів щодо запобігання аваріям.

⚠ ПОПЕРЕДЖЕННЯ. Перш ніж користуватися цим інструментом, обов'язково ознайомтеся з усіма інструкціями з безпеки, наведеними в цьому посібнику користувача, зокрема з усіма символами попереджень, такими як «НЕБЕЗПЕКА», «ПОПЕРЕДЖЕННЯ» та «ЗАСТЕРЕЖЕННЯ». Недотримання наведених нижче вказівок може спричинити ураження електричним струмом, пожежу та/або серйозні травми.

ПРАВИЛА ТЕХНІКИ БЕЗПЕКИ

На цій сторінці зображено та описано символи, пов'язані з безпекою, які можуть відображатися на цьому виробі. Перш ніж намагатися зібрати та експлуатувати його, ознайомтеся з усіма інструкціями на інструменті та дотримуйтеся їх.



Попередження щодо безпеки

Запобіжні заходи, що стосуються вашої безпеки

| | | |
|----------|------------------------------------|---|
| | Прочитайте посібник з експлуатації | З метою зменшення ризику отримання травм користувач повинен прочитати посібник з експлуатації. |
| | Використання в приміщенні | Цей пристрій можна використовувати лише в приміщенні |
| | Конструкція класу II | Конструкція з подвійною ізоляцією |
| 6,3A | Плавкі запобіжники | Мініатюрний плавкий запобіжник із затримкою спрацювання |
| | CE | Цей виріб відповідає чинним директивам ЄС. |
| | UKCA | Оцінка відповідності у Великобританії |
| | WEEE | Відходи електричних виробів не слід викидати разом із побутовим сміттям. Зверніться до авторизованого пункту переробки. |
| V | Вольти | Напруга |
| A | Амperi | Струм |
| Гц | Герци | Частота (число циклів за секунду) |
| Вт | Вати | Потужність |
| хв | Хвилини | Час |
| | Змінний струм | Тип струму |
| | Постійний струм | Тип або характеристика струму |

⚠ ПОПЕРЕДЖЕННЯ. Ознайомтеся з усіма інструкціями. Недотримання наведених нижче вказівок може спричинити ураження електричним струмом, пожежу та/або серйозні травми.

БЕЗПЕКА В РОБОЧІЙ ЗОНІ

- **Робоча зона має бути чистою й добре освітленою.** Неприбрана або погано освітлена робоча зона може стати причиною нещасного випадку.
- **Не працюйте із зарядним пристроєм EGO у вибухонебезпечному середовищі, наприклад за наявності легкозаймистих рідин, газів або пилу.** Під час роботи зарядного пристрою можуть утворюватися іскри, від яких можуть зайнятися пил або випари.

UK

ЕЛЕКТРИЧНА БЕЗПЕКА

- Штепсельні вилки електроінструмента мають підходити до розеток. Заборонено модифікувати вилку будь-яким чином. Не використовуйте жодні штепселі-перехідники для роботи з заземленими електроінструментами. Штепселі та розетки, у які не вносилися зміни, зменшують ризик ураження електричним струмом.
- Бережіть зарядний пристрій від дощу та вологи. Вода, що потрапила в зарядний пристрій, підвищує ризик ураження електричним струмом.
- Поводьтесь обережно зі шнуром живлення. Ніколи не використовуйте шнур для перенесення, витягнення або вимкнення зарядного пристрою. Тримайте шнур подалі від джерел тепла, мастил, гострих країв або рухомих деталей. Пошкоджені або заплутані шнури живлення підвищують ризик ураження електричним струмом.
- Уникайте контакту частин тіла із заземленими поверхнями, такими як труби, батареї, плити й холодильники. У разі заземлення тіла зростає ризик ураження електричним струмом.
- Під час роботи з електроінструментом надворі використовуйте подовжувач, призначений для зовнішніх робіт. Використання подовжувача, призначеного для зовнішніх робіт, зменшує ризик ураження електричним струмом.
- Зарядний пристрій EGO може заряджати літій-іонні акумулятори EGO, наведені на рис.В
- Заряджайте лише літій-іонні акумуляторні батареї 56 В постійного струму, макс. 12.0 А·год. Інші типи батарей можуть вибухнути, спричинити травми та збитки.

СЕРВІС

- Обслуговування зарядного пристрою повинен виконувати кваліфікований ремонтник із використанням лише ідентичних запасних частин. Це забезпечить надійну роботу зарядного пристрою.
- Використовуйте для технічного обслуговування зарядного пристрою лише ідентичні запчастини. Дотримуйтеся інструкцій у розділі «Технічне обслуговування» цього посібника. Використання недовзволених деталей або невиконання інструкцій із технічного обслуговування може спричинити ризик ураження струмом або травми.

ПРАВИЛА БЕЗПЕКИ ДЛЯ ЗАРЯДНОГО ПРИСТРОЮ

⚠ ЗАСТЕРЕЖЕННЯ. Щоб зменшити ризик ураження електричним струмом або пошкодження зарядного пристрою та акумулятора, заряджайте лише ці літій-іонні акумулятори, спеціально позначені на етикетці зарядного пристрою. Інші типи батарей можуть вибухнути, спричинити травми або збитки.

Цей прилад не призначено для використання особами (зокрема дітьми) з обмеженими фізичними, сенсорними чи розумовими можливостями, або такими, що мають недостатньо досвіду або знань, окрім випадків, якщо вони використовують прилад під наглядом або були проінструктовані стосовно його використання особою, відповідальною за їхню безпеку.

- **Перш ніж користуватися зарядним пристроєм**, ознайомтеся з усіма інструкціями та попереджувальними позначками в цьому посібнику, а також на зарядному пристрої, акумуляторі та виробі, у якому використовується акумулятор, щоб запобігти неналежному використанню виробів та можливим травмам або пошкодженню майна.
- **Не використовуйте зарядний пристрій поза приміщенням і не піддавайте умовам підвищеної вологості.** Вода, що потрапила в зарядний пристрій, підвищує ризик ураження електричним струмом.
- **Не торкайтеся зарядного пристрою, зокрема його вилки та клем, мокрими руками.**
- Використання приладдя, яке не рекомендує й не продає виробник зарядного пристрою, може призвести до пожежі, ураження електричним струмом або травми.
- Заряджайте лише за допомогою зарядного пристрою, указанного виробником. Зарядний пристрій, який підходить для акумуляторів одного виду, може спричинити ризик пожежі у випадку його використання з іншим акумулятором.
- **Поводьтесь обережно зі шнуром живлення або зарядним пристроєм.** Ніколи не використовуйте шнур для перенесення зарядного пристрою. Не витягуйте шнур зарядного пристрою, щоб від'єднати штепсель від розетки. Можуть виникнути пошкодження шнура або зарядного пристрою та становити небезпеку ураження електричним струмом. Замініть пошкоджені шнури негайно.
- **Переконайтеся, що шнур розташовано таким чином, що ніхто на нього не наступить, не перечепиться, він не контактуватиме з гострими краями або рухомими частинами і не піддаватиметься іншим пошкодженням чи ударам.** Це зменшить ризик випадкового падіння,

UK

що спричинить травми, пошкодження шнура та ураження електричним струмом.

- Тримайте шнур і зарядний пристрій подалі від джерел тепла, щоб запобігти пошкодженню корпусу або внутрішніх деталей.
- Ніколи не допускайте контакту пластмасових частин із паливом, оліями, нафтопродуктами тощо. Ці матеріали містять хімікати, які можуть пошкодити, ослабити або знищити пластик.
- Не використовуйте зарядний пристрій із пошкодженим шнуром або штепселем, що може спричинити коротке замикання та ураження електричним струмом. У разі пошкодження зарядний пристрій слід відремонтувати або замінити в авторизованому сервісному центрі EGO.
- Не використовуйте зарядний пристрій, якщо він отримав різкий удар, упав або отримав будь-які інші пошкодження. Віднесіть його в авторизований сервісний центр для перевірки електричної схеми, щоб визначити, чи зарядний пристрій перебуває в хорошому робочому стані.
- Не розбирайте зарядний пристрій. У разі виникнення потреби в обслуговуванні чи ремонті віднесіть його до вповноваженого сервісного центру. Неправильне збирання зарядного пристрою може призвести до ураження електричним струмом чи пожежі.
- Перш ніж здійснювати будь-яке технічне обслуговування або чищення, відключіть зарядний пристрій від електричної розетки, щоб зменшити ризик ураження електричним струмом.
- Відключайте зарядний пристрій від джерела живлення, коли він не використовується. Це зменшить ризик ураження електричним струмом або пошкодження зарядного пристрою внаслідок потрапляння металевих предметів в отвір. Це також допоможе запобігти пошкодженню зарядного пристрою під час стрибка напруги.
- Небезпека ураження електричним струмом. Не торкайтесь неізольованої частини вихідного роз'єму або неізольованої клеми акумулятора.
- Збережіть цю інструкцію. Часто переглядайте та використовуйте її, щоб навчати інших, хто може використовувати цей інструмент. Якщо ви надаєте комусь цей інструмент, надайте їм ці інструкції, щоб запобігти неналежному використанню виробу та можливим травмам.

ВАЖЛИВІ ВКАЗІВКИ ЩОДО БЕЗПЕКИ

- Збережіть цю інструкцію. Цей посібник містить важливі інструкції з техніки безпеки та експлуатації для зарядного пристрою EGO CH3200E з живленням 56 В.

- Перш ніж користуватися зарядним пристроєм, ознайомтеся з усіма інструкціями та застереженнями щодо зарядного пристрою, акумулятора та виробу, у якому використовується акумулятор.

⚠ ПОПЕРЕДЖЕННЯ. Під час використання електроприладів завжди слід дотримуватися основних запобіжних заходів, зокрема:

- Щоб зменшити ризик травмування, необхідний пильний нагляд, якщо прилад використовується поруч із дітьми.
- Використовуйте лише аксесуари, які рекомендує або продає виробник.
- Не для використання поза приміщеннями.
- Для портативного приладу: щоб зменшити ризик ураження електричним струмом, не кладіть зарядний пристрій у воду чи іншу рідину. Не розміщуйте й не зберігайте прилад там, де він може впасти або де його можуть потягнути у ванну або раковину.

⚠ ЗАСТЕРЕЖЕННЯ. Щоб зменшити ризик травми, заряджайте лише літій-іонні акумулятори. Інші типи батарей можуть вибухнути, спричинити травми або збитки.

ТЕХНІЧНІ ХАРАКТЕРИСТИКИ

| | |
|-----------------------------------|--|
| Вхід зарядного пристрою | 220–240 В-50 Гц, 320 Вт |
| Вихід зарядного пристрою | 4.7A 56 В  |
| Час зарядження | 35 хвилин для акумуляторної батареї ємністю 2,5 А·год 55 хвилин для акумуляторної батареї ємністю 4,0 А·год 70 хвилин для акумуляторної батареї ємністю 5,0 А·год 80 хвилин для акумуляторної батареї ємністю 6,0 А·год 100 хвилин для акумуляторної батареї ємністю 7,5 А·год 130 хвилин для акумуляторної батареї ємністю 10 А·год 160 хвилин для акумуляторної батареї ємністю 12 А·год |
| Оптимальна температура заряджання | 5°C - 40°C |
| Вага зарядного пристрою | 1,12 кг |

ОПИС

ОЗНАЙОМЛЕННЯ ІЗ ЗАРЯДНИМ ПРИСТРОЄМ

(рис. А)

1. Охолоджувальний вентиляційний отвір
2. Світлодіодний індикатор 2
3. Світлодіодний індикатор 1
4. Кріпильний отвір
5. Електричні контакти
6. Отвори для настінного кріплення

ЕКСПЛУАТАЦІЯ

ЗАРЯДЖАННЯ АКУМУЛЯТОРНОЇ БАТАРЕЇ

⚠ ПОПЕРЕДЖЕННЯ. Не використовуйте зарядний пристрій поза приміщенням і не піддавайте умовам підвищеної вологості. Вода, що потрапила в зарядний пристрій, підвищує ризик ураження електричним струмом.

ПРИМІТКА. Літій-іонні акумуляторні батареї

частково заряджені перед відправкою. Перед першим використанням повністю зарядіть акумуляторну батарею.

1. Підключіть зарядний пристрій до джерела живлення (220–240 В–50 Гц). Світлодіодний індикатор 1 швидко загоряється зеленим, а світлодіодний індикатор 2 одночасно швидко загоряється червоним, показуючи, що зарядний пристрій працює нормально.
2. Вирівняйте виступи на акумуляторі з кріпильними отворами в зарядному пристрої; просуньте акумулятор вниз на зарядний пристрій, як показано на рис. В.
3. Зарядний пристрій обмінюватиметься даними з акумуляторною батареєю для оцінювання її стану.
4. Під час заряджання акумулятора світлодіодний індикатор 1 на зарядному пристрої блимає зеленим. Для акумуляторних батарей ВА1400, ВА2800, ВА4200: індикатор живлення на акумуляторній батареї блимає червоним, оранжевим та зеленим кольором. Для акумуляторних батарей ВА1400Т, ВА2242Т, ВА2240Т, ВА2800Т, ВА3360Т, ВА4200Т, ВА5600Т і ВА6720Т: останній сегмент 5-світлодіодного індикатора на батарейній батареї блиматиме зеленим кольором. Вентилятор у зарядному пристрої працює постійно для охолодження

зарядного пристрою.

5. Коли акумуляторна батарея заряджена на 80 %, світлодіодний індикатор 1 перестає блимати й залишається зеленим, а світлодіодний індикатор 2 починає блимати зеленим.
6. Коли акумулятор повністю заряджений, обидва світлодіодні індикатори на зарядному пристрої горять зеленим кольором, а індикатор живлення на акумуляторі гасне. Зачекайте, доки охолоджувальний вентилятор зупиниться, вийміть акумулятор із зарядного пристрою та від'єднайте зарядний пристрій від джерела живлення.

ПРИМІТКА.

- Значне скорочення часу роботи повністю зарядженого акумулятора вказує на те, що термін служби акумулятора закінчується і що акумулятор необхідно замінити.
- Зарядний пристрій може нагріватися під час заряджання, що є нормальним явищем. Заряджайте акумулятор у добре провітрюваному приміщенні.

KIEFS VAN DER SPEK
PARKMACHINES • TER AAR

UK



ФУНКЦІЯ СВІТЛОДІОДНОГО ІНДИКАТОРА ЗАРЯДНОГО ПРИСТРОЮ

Для ВА1400, ВА2800, ВА4200

| СВІТЛОДІОДНИЙ ІНДИКАТОР | АКУМУЛЯТОРНА БАТАРЕЯ | СВІТЛОДІОДНИЙ ІНДИКАТОР 1 НА ЗАРЯДНОМУ ПРИСТРОЇ | СВІТЛОДІОДНИЙ ІНДИКАТОР 2 НА ЗАРЯДНОМУ ПРИСТРОЇ | ІНДИКАТОР ЖИВЛЕННЯ НА АКУМУЛЯТОРНИЙ БАТАРЕЇ | ДІЯ |
|-------------------------|------------------------|---|---|--|--|
| | Заряджання | Блимає зеленим | Вимкнено | Послідовно блимає червоним, помаранчевим і зеленим | Заряджання (<80%) |
| | Заряджено на 80% | Світиться зеленим | Блимає зеленим | | Заряджання (80–100%) |
| | Повістю заряджено | Світиться зеленим | Світиться зеленим | Вимкнено | Заряджання завершено. Підтримання заряду. |
| | Несправність | Вимкнено | Блимає червоним або вимкнено | Вимкнено | Несправність акумуляторної батареї або зарядного пристрою. |
| | Холодна/гаряча батарея | Вимкнено | Світиться червоним | Вимкнено | Акумулятор занадто гарячий або холодний. |

Для ВА1400Т, ВА2240Т, ВА2242Т, ВА2800Т, ВА3360Т, ВА4200Т, ВА5600Т і ВА6720Т

| СВІТЛОДІОДНИЙ ІНДИКАТОР | АКУМУЛЯТОРНА БАТАРЕЯ | СВІТЛОДІОДНИЙ ІНДИКАТОР 1 НА ЗАРЯДНОМУ ПРИСТРОЇ | СВІТЛОДІОДНИЙ ІНДИКАТОР 2 НА ЗАРЯДНОМУ ПРИСТРОЇ | 5 СВІТЛОДІОДНИХ ІНДИКАТОРІВ НА АКУМУЛЯТОРНИЙ БАТАРЕЇ | ДІЯ |
|-------------------------|------------------------|---|---|--|--|
| | Заряджання | Блимає зеленим | Вимкнено | Останній світлодіодний індикатор блимає зеленим, а попередні горять зеленим. | Заряджання (<80%) |
| | Заряджено на 80% | Світиться зеленим | Блимає зеленим | | Заряджання (80–100%) |
| | Повістю заряджено | Світиться зеленим | Світиться зеленим | Вимкнено | Заряджання завершено. Підтримання заряду. |
| | Несправність | Вимкнено | Блимає червоним або вимкнено | Вимкнено | Несправність акумуляторної батареї або зарядного пристрою. |
| | Холодна/гаряча батарея | Вимкнено | Світиться червоним | Вимкнено | Акумулятор занадто гарячий або холодний. |

UK

ЗАРЯДЖЕННЯ ГАРЯЧОЇ АБО ХОЛОДНОЇ АКУМУЛЯТОРНОЇ БАТАРЕЇ

Якщо температура акумулятора, що заряджається, виходить за межі нормального діапазону, світлодіодний індикатор 2 залишається червоним. Охолодіть або нагрійте акумуляторну батарею. Якщо заряджання не відновлюється, коли температура акумулятора повертається до нормальної, знову вставте акумулятор.

НЕСПРАВНИЙ АКУМУЛЯТОР АБО ЗАРЯДНИЙ ПРИСТРІЙ

Якщо зарядний пристрій виявить проблему, світлодіодний індикатор 2 почне блимати червоним.

1. Знову вставте акумуляторну батарею. Якщо світлодіодний індикатор 2 знову блимає червоним, спробуйте інший акумулятор.
2. Якщо другий акумулятор заряджається нормально, утилізуйте несправний акумулятор (див. вказівки в інструкції акумулятора).
3. Якщо інший акумулятор не вирішує проблему, вимкніть зарядний пристрій і зачекайте, доки світлодіодний індикатор 2 не згасне. Потім знову підключіть вилку до джерела живлення. Якщо світлодіодний індикатор на зарядному пристрої все ще вказуватиме на несправність, зарядний пристрій, можливо, несправний.

ОТВОРИ ДЛЯ НАСТІННОГО КРІПЛЕННЯ

Зарядний пристрій має отвори для настінного кріплення, завдяки яким його зручно зберігати (рис. A-6). Встановіть у стіну два гвинти на відстані 101,6 мм один від одного. Використовуйте достатньо міцні гвинти, які витримують загальну вагу зарядного пристрою та акумуляторної батареї.

Щоб акумулятор не випав, підвищуйте зарядний пристрій лише у вертикальному положенні.

ОБСЛУГОВУВАННЯ

⚠ ПОПЕРЕДЖЕННЯ. Щоб запобігти серйозним травмам, обов'язково вийміть акумулятор з інструмента перед очищенням або обслуговуванням.

⚠ ПОПЕРЕДЖЕННЯ. Використовуйте для технічного обслуговування лише ідентичні запчастини EGO. Використання будь-яких інших частин створює небезпеку або може призвести до поломки виробу. Для гарантування безпеки та надійності всі ремонтні роботи повинен проводити кваліфікований технічний спеціаліст у сервісному центрі EGO.

⚠ ПОПЕРЕДЖЕННЯ. Не рекомендується використовувати стиснене сухе повітря для очищення зарядного пристрою. Якщо це єдиний спосіб очищення, обов'язково надягніть захисні окуляри або захисні окуляри з бічними щитками. Якщо під час цього процесу утворюється пил, надіньте протипилову маску.

⚠ ПОПЕРЕДЖЕННЯ. Якщо шнур живлення пошкоджений, то, щоб запобігти ураженню електричним струмом, його повинен замінити виробник, його технічний представник або спеціаліст аналогічної кваліфікації.

ЗАГАЛЬНИЙ ТЕХНІЧНИЙ ДОГЛЯД

Уникайте використання розчинників під час очищення пластикових деталей, оскільки більшість пластиків схильні до пошкодження від різних типів наєвних у продажу розчинників. Для видалення бруду, пилу, мастила тощо користуйтеся шматком чистої тканини.

⚠ ПОПЕРЕДЖЕННЯ. Ніколи не допускайте контакту пластмасових частин із гальмівною рідиною, газоліном, нафтопродуктами, проникаючими оліями і т. ін. Хімікати можуть пошкодити, ослабити або зруйнувати пластмасу, а це загрожувє серйозними травмами.

⚠ ПОПЕРЕДЖЕННЯ. Використовуйте для технічного обслуговування лише ідентичні запчастини EGO. Використання будь-яких інших частин створює небезпеку або може призвести до поломки виробу. Для гарантування безпеки та надійності всі ремонтні роботи повинен проводити кваліфікований технічний спеціаліст у сервісному центрі EGO.

Захист довкілля



Не викидайте електричне обладнання, акумулятор і зарядний пристрій у побутові відходи! Віднесіть цей виріб авторизованому переробнику й надайте його для роздільного збирання. Електроінструменти необхідно повернути в підприємство, що займається екологічно безпечною переробкою.



УСУНЕННЯ НЕСПРАВНОСТЕЙ

| НЕСПРАВНІСТЬ | ПРИЧИНА | ВИРІШЕННЯ |
|---|--|---|
| Зарядний пристрій не працює. Світлодіодний індикатор 2 блимає червоним. | Акумулятор чи зарядний пристрій несправні, або з'єднання між акумулятором і зарядним пристроєм погане. | <ul style="list-style-type: none">■ Знову вставте акумуляторну батарею.■ Спробуйте інший акумулятор.■ Від'єднайте зарядний пристрій, дочекайтеся, доки світлодіодний індикатор 2 згасне, а потім знову під'єднайте вилку до джерела живлення. |
| Зарядний пристрій не працює, і світлодіодний індикатор 2 постійно світиться червоним. | Акумулятор занадто гарячий або холодний. | Охолодіть або нагрійте акумуляторну батарею. Якщо зарядження не відновлюється, коли температура акумулятора повертається до нормальної, знову вставте акумулятор. |

ГАРАНТІЯ

ПРАВИЛА ГАРАНТІЇ EGO

Відвідайте веб-сайт egopowerplus.com для отримання повного тексту умов гарантійної політики EGO.

KEES VAN DER SPEK
TUIN EN PARKMACHINES ★ TER AAR

UK

ПРОЧЕТЕТЕ ВСИЧКИ ИНСТРУКЦИИ!



ПРОЧЕТЕТЕ РЪКОВОДСТВОТО НА ОПЕРАТОРА

⚠️ Остатъчен риск! Хора с електронни устройства, като пейсмейкър трябва да се консултират с лекуващия(те) си лекар(и) преди употреба на този продукт. Работата с електрическо оборудване в непосредствена близост до сърдечен пейсмейкър може да предизвика смущение или неизправност на пейсмейкъра.

⚠️ ПРЕДУПРЕЖДЕНИЕ: За да осигурите безопасността и надеждността, всички поправки трябва да се извършват от квалифициран сервизен техник.

⚠️ ПРЕДУПРЕЖДЕНИЕ: Този уред може да се използва от деца на възраст от 8 години и повече, и лица с понижени физически, сетивни или умствени способности или без опит и познание, ако са им осигурени наблюдение или инструктаж относно безопасната употреба на уреда и са осъзнати съответстващите опасности. Децата не трябва да си играят с уреда. Почистването и потребителската поддръжка не трябва да се извършва от деца без наблюдение.

СИМВОЛИ ЗА БЕЗОПАСНОСТ

Целта на символите за безопасност е да привлечат вниманието към възможни опасности. Символите за безопасност и обясненията към тях заслужават вашето повишено внимание и осъзнаване. Символите за безопасност сами по себе си не елиминират каквато и да е опасност. Инструкциите и предупрежденията, които предоставят не са заместители за подходящите мерки за предотвратяване на инцидент.

⚠️ ПРЕДУПРЕЖДЕНИЕ: Уверете се, че сте прочели и осъзнали всички инструкции за безопасност в това Ръководство на оператора, включително всички известяващи символи за безопасност, като **“ОПАСНОСТ,”** **“ПРЕДУПРЕЖДЕНИЕ,”** и **“ВНИМАНИЕ”** преди да използвате този инструмент. Неспазването на всички инструкции изброени долу може да доведе до електрически удар, пожар и/или сериозно нараняване.

ИНСТРУКЦИИ ЗА БЕЗОПАСНОСТ

Тази страница изобразява и описва символите за безопасност, които може да се появят по този продукт. Прочетете, осъзнайте и следвайте всички инструкции по машината преди предприемане на сглобяване или работа.

| | | |
|--|--------------------------------------|---|
| | Сигнал за безопасност | Предпазни мерки, които засягат Вашата безопасност. |
| | Прочетете ръководството на оператора | За намаляване на опасността от нараняване, потребителят трябва да прочете ръководството на оператора. |
| | Употреба на закрито. | Използвайте това устройство само на закрито |
| | Конструкция клас II | Двойно изолирана конструкция |
| | Стояеми вложки на предпазител | Бавнодействащ миниатюрен стояем предпазител |
| | CE | Този продукт е в съответствие с приложимите директиви на ЕС. |
| | UKCA | Оценено съответствие във Великобритания |
| | WEEE | Отпадъчните електрически продукти не трябва да бъдат изхвърляни заедно с домакинския отпадък. Отнесете го до упълномощено място за рециклиране. |
| | Волт | Напрежение |
| | Ампера | Ток |
| | Херца | Честота (цикъла за минута) |
| | Вата | Мощност |
| | Минути | Време |
| | Променлив ток | Вид ток |
| | Постоянен ток | Вид или характеристика на тока |

⚠️ ПРЕДУПРЕЖДЕНИЕ: Прочетете и осъзнайте всички инструкции. Неспазването на всички инструкции изброени долу може да доведе до електрически шок, пожар и/или сериозно нараняване.

БЕЗОПАСНОСТ В РАБОТНАТА ЗОНА

- **Поддържайте работната зона чиста и добре осветена.** Разхвърляни или тъмни работни зони поражат инциденти.
- **Не работете със зарядното устройство EGO в експлозивна среда, като например в присъствието на запалими течности, газ или прах.** Зарядното устройство може да създаде искра, която може да възпламени праха или изпаренията.

BG

ЕЛЕКТРИЧЕСКА БЕЗОПАСНОСТ

- Щепселите на електрическия инструмент трябва да съответстват на контакта. Никога не модифицирайте щепсела по какъвто и да е начин. Не използвайте какъвто и да е адаптер със заземени електроинструменти. Немодифицираните щепсели и съответстващите контакти ще намалят риска от електрически удар.
- Не излагайте зарядното устройство на дъжд или влажни условия. Навлизането на вода в зарядното устройство ще увеличи риска от електрически удар.
- Не злоупотребявайте с кабела. Никога не използвайте кабела за пренасяне, изтегляне или изключване от контакта на зарядното устройство. Дръжте кабела настрана от топлина, масло, остри ръбове или движещи се части. Повредени или оплетени кабели увеличават риска от електрически удар.
- Избягвайте контакт на тялото със заземени повърхности, като тръби, радиатори, кухненски печки и хладилници. Съществува опасност от електрически удар, ако тялото Ви е заземено.
- Когато работите с електрически инструмент на открито, използвайте удължителен кабел подходящ за употреба на открито. Употребата на кабел подходящ за употреба на открито намалява риска от електрически удар.
- Зарядното устройство EGO може да зарежда литиево-йонните акумулаторни батерии EGO изброени във фиг. В
- Зареждайте само 56V постояннотокови, макс.12.0 Ah литиево-йонни акумулаторни батерии. Други видове акумулаторни батерии може да избухнат, като предизвикат нараняване и повреда.

ОБСЛУЖВАНЕ

- Обслужвайте вашето зарядно устройство чрез квалифициран техник, като използвате само идентични резервни части. Това ще осигури поддържането на безопасност за вашето зарядно устройство.
- Когато обслужвате зарядно устройство, използвайте само идентични резервни части. Следвайте инструкциите в раздел Поддръжка на това ръководство. Употребата на неоторизирани части или неспазването на инструкциите за поддръжка може да създадат риск от токов удар или нараняване.

BG

ПРАВИЛА ЗА БЕЗОПАСНОСТ ЗА ЗАРЯДНО УСТРОЙСТВО

⚠ ВНИМАНИЕ: За да намалите риска от електрически шок или повреда на зарядното устройство или акумулаторната батерия, зареждайте само тези литиево-йонни презареждащи се акумулаторни батерии специфично обозначени на етикета на вашето зарядно устройство. Други видове акумулаторни батерии може да избухнат, като предизвикат нараняване или повреда.

Този уред не е предназначен за употреба от лица (включително деца) с понижени физически, сетивни или умствени способности, или без опит и познания, освен ако не им е осигурено наблюдение или инструктаж относно употребата на уреда от лице отговорно за тяхната безопасност.

- Преди употреба на зарядното устройство за акумулаторни батерии, прочетете всички инструкции и маркировки за внимание в това ръководство и върху зарядното устройство за акумулаторни батерии, акумулаторната батерия и продукта, който използва акумулаторната батерия, за да се предотврати злоупотреба с продуктите и възможно нараняване или повреда.
- Не използвайте зарядното устройство на открито или не го излагайте на мокри или влажни условия. Навлизането на вода в зарядното устройство ще увеличи риска от електрически удар.
- Не работете със зарядното устройство, включително с щепсела на зарядното устройство и клемите на зарядното устройство с влажни ръце.
- Употребата на приставка, която не е препоръчана или продадена от производителя на зарядното устройство за акумулаторни батерии може да доведе до създаване на опасност от пожар, електрически удар или нараняване на лицето.
- Презареждайте само със зарядното устройство определено от производителя. Зарядно устройство, което е подходящо за един вид акумулаторна батерия може да създаде опасност от пожар, когато се използва с друга акумулаторна батерия.
- Не злоупотребявайте с кабела или зарядното устройство. Никога не използвайте кабела за пренасяне на зарядното устройство. Не теглете кабела на зарядното устройство, за са изключите щепсела от щепселната кутия. Повреда на кабела или зарядното устройство може да възникне и да създаде опасност от електрически удар. Незабавно подменете повредения кабел.

- Уверете се, че кабелът е разположен така, че няма да бъде настъпван, прегазван, няма да влиза в контакт с остри ръбове или движещи се части или по друг начин да бъде подложен на повреда или стрес. Това ще намали риска от инцидентни неизправности, които ще предизвикат нараняване и повреда на кабела, което в такъв случай може да доведе до електрически удар.
- Дръжте кабела и зарядното устройство далеч от топлина, за да се предотврати повреда по корпуса или вътрешните части.
- Не позволявайте бензин, масло, петролни продукти и т.н. да влизат в контакт с пластмасовите части. Тези материали съдържат химикали, които могат да повредят, отслабят или разрушат пластмасата.
- Не работете със зарядното устройство при повреден кабел или щепсел, което може да предизвика късо съединение и електрически удар. При повреда поправете или подменете зарядното устройство с помощта на упълномощен сервизен техник в сервизния център EGO.
- Не работете със зарядното устройство, ако е претърпяло силен удар, изпускано е или по друг начин е повредено. Отведете го при упълномощен сервизен техник за проверяване на електричеството, за да се определи дали зарядното устройство е в добро работещо състояние.
- Не разглобявайте зарядното устройство. Отведете го при упълномощен сервизен техник, когато е необходима поправка или обслужване. Неправилното повторно сглобяване може да доведе до създаване на опасност от електрически удар или пожар.
- Изключвайте от контакта зарядното устройство преди предприемане на каквато и да е поддръжка или почистване, за да се намали опасността от електрически удар.
- Изключвайте зарядното устройство от електрозахранването, когато не се използва. Това ще намали опасността от електрически удар или повреда по зарядното устройство в случай, че метални предмети попаднат в отвора. Това също така ще помогне да се предотврати повреда на зарядното устройство при пренапрежение.
- Опасност от електрически удар. Не докосвайте неизолираната част на изходящия конектор или неизолираните клеми на акумулаторната батерия.

- Запазете тези инструкции. Обръщайте се често към тях и ги използвайте за инструктиране на други, които може да използват този инструмент. Ако заемете този инструмент на някой друг, заемете им също и тези инструкции, за да се предотврати злоупотреба с продукта и вероятно нараняване.

ВАЖНИ ИНСТРУКЦИИ ЗА БЕЗОПАСНОСТ

- Запазете тези инструкции. Това ръководство съдържа важна информация за безопасността и инструкции за работа за зарядно устройство EGO 56V CH3200E.
- Преди употреба на зарядното устройство за акумулаторни батерии прочетете всички инструкции и маркировките за внимание по зарядното устройство за акумулаторни батерии, акумулаторната батерия и продукта, който използва батерията.

⚠ ПРЕДУПРЕЖДЕНИЕ: Когато използвате електрически уреди, трябва винаги да се следват основните предпазни мерки, включително следните.

- За да намалите опасността от нараняване, необходимо е стриктно наблюдение, когато уредът се използва близо до деца.
- Използвайте само приставки препоръчани или продадени от производителя.
- Не използвайте на открито.
- За преносим уред - За да намалите риска от електрически шок, не поставяйте зарядното устройство във вода или други течности. Не поставяйте или съхранявайте уреда там, където може да падне или да бъде изтеглен в тръба или мивка.

⚠ ВНИМАНИЕ: За да намалите риска от нараняване, зареждайте само литиево-йонни резареждащи се акумулаторни батерии. Други видове акумулаторни батерии може да избухнат, като предизвикат нараняване или повреда.

СПЕЦИФИКАЦИИ

| | |
|-------------------------------------|--|
| Входящ ток на зарядното устройство | 220-240 V~50 Hz, 320 W |
| Изходящ ток на зарядното устройство | 4.7A 56 V  |
| Време на зареждане | 35 минути за 2,5 Ah батерия 55 минути за 4,0 Ah батерия 70 минути за 5,0 Ah батерия 80 минути за 6,0 Ah батерия 100 минути за 7,5 Ah батерия 130 минути за 10 Ah батерия 160 минути за 12 Ah батерия |
| Оптимална температура на зареждане | 5°C-40°C |
| Тегло на зарядното устройство | 1.12 kg |

ОПИСАНИЕ

ОПОЗНАЙТЕ ВАШЕТО ЗАРЯДНО УСТРОЙСТВО (Фиг. А)

1. Отвор за въздух за охлаждане
2. Светодиоден индикатор 2
3. Светодиоден индикатор 1
4. Монтажен отвор
5. Електрически контакти
6. Монтажни отвори за стена

3. Зарядното устройство ще комуникира с акумулаторната батерия за да оцени състоянието на акумулаторната батерия.
4. Когато зареждате акумулаторна батерия, LED индикаторът 1 на зарядното устройство мига зелено. За акумулаторните батерии BA1400, BA2800, BA4200 индикаторът за захранване на батерията мига последователно червено, оранжево и зелено. За акумулаторните батерии BA1400T, BA2242T, BA2240T, BA2800T, BA3360T, BA4200T, BA5600T и BA6720T. Последният сегмент от 5-LED индикатора на батерията ще мига зелено. Вентилаторът в зарядното устройство работи непрекъснато за охлаждане на зарядното устройство.
5. Когато батерията е заредена до 80%, LED индикатор 1 спира да мига и остава зелен, докато LED индикатор 2 започва да мига зелено.
6. Когато батерията е напълно заредена, и двата LED индикатора на зарядното устройство остават зелени, а индикаторът за захранване на батерията изгасва. Изчакайте докато охлаждащият вентилатор спре, отстранете батерията от зарядното устройство и разединете зарядното от електрическата мрежа.

БЕЛЕЖКА:

- Значително намаляване на времето за работа на напълно заредена батерия показва, че животът на батерията приключва и че батерията трябва да бъде сменена.
- Зарядното устройство може да се затопли по време на зареждане, което е нормално. Зареждайте акумулаторната батерия на добре проветрено място.

ЕКСПЛОАТАЦИЯ

КАК СЕ ЗАРЕЖДА АКУМУЛАТОРНА БАТЕРИЯ

⚠ ПРЕДУПРЕЖДЕНИЕ: Не използвайте зарядното устройство на открито или не го излагайте на мокри или влажни условия. Навлизането на вода в зарядното устройство ще увеличи риска от електрически удар.

БЕЛЕЖКА: Литиево-йонните батерии се зареждат частично преди изпращане. Преди употреба за първи път, напълно заредете акумулаторната батерия.

1. Свържете зарядното устройство към електрозахранването (220-240V~50Hz). LED индикатор 1 за кратко свети зелено, а LED индикатор 2 за кратко свети червено в същото време, което показва, че зарядното устройство работи правилно.
2. Подравнете повдигнатите ребра на акумулаторната батерия с монтажните отвори на зарядното устройство, приплъзнете

BG

СВЕТОДИОДНИ ФУНКЦИИ НА ЗАРЯДНОТО УСТРОЙСТВО
За BA1400, BA2800, BA4200

| СВЕТОДИОДЕН ИНДИКАТОР | АКУМУЛАТОРНА БАТЕРИЯ | LED ИНДИКАТОР 1 НА ЗАРЯДНОТО УСТРОЙСТВО | LED ИНДИКАТОР 2 НА ЗАРЯДНОТО УСТРОЙСТВО | ИНДИКАТОР ЗА ЗАРЯД НА АКУМУЛАТОРНАТА БАТЕРИЯ | ДЕЙСТВИЕ |
|-----------------------|------------------------|---|---|--|--|
| | Зареждане | Мигащо зелено | Изкл. | Мига червено, оранжево и зелено последователно | Зареждане (< 80%) |
| | 80% заредена | Постоянно зелено | Мигащо зелено | | Зареждане (80% до 100%) |
| | Напълно заредена | Постоянно зелено | Постоянно зелено | Изкл. | Зареждането е завършено. Поддържане на зареждане. |
| | Дефектирала | Изкл. | Присветва червено или се изключва | Изкл. | Акумулаторната батерия или зарядното устройство са дефектни. |
| | Студена/гореща батерия | Изкл. | Постоянно в ЧЕРВЕНО | Изкл. | Акумулаторната батерия е твърде гореща или твърде студена. |

За BA1400T, BA2240T, BA2242T, BA2800T, BA3360T, BA4200T, BA5600T и BA6720T

| СВЕТОДИОДЕН ИНДИКАТОР | АКУМУЛАТОРНА БАТЕРИЯ | LED ИНДИКАТОР 1 НА ЗАРЯДНОТО УСТРОЙСТВО | LED ИНДИКАТОР 2 НА ЗАРЯДНОТО УСТРОЙСТВО | 5 LED ИНДИКАТОРА НА БАТЕРИЯТА | ДЕЙСТВИЕ |
|-----------------------|------------------------|---|---|---|--|
| | Зареждане | Мигащо зелено | Изкл. | Последният светещ LED индикатор мига в зелено, докато предишните са постоянно зелени. | Зареждане (< 80%) |
| | 80% заредена | Постоянно зелено | Мигащо зелено | | Зареждане (80% до 100%) |
| | Напълно заредена | Постоянно зелено | Постоянно зелено | Изкл. | Зареждането е завършено. Поддържане на зареждане. |
| | Дефектирала | Изкл. | Присветва червено или се изключва | Изкл. | Акумулаторната батерия или зарядното устройство са дефектни. |
| | Студена/гореща батерия | Изкл. | Постоянно в ЧЕРВЕНО | Изкл. | Акумулаторната батерия е твърде гореща или твърде студена. |

BG

ЗАРЕЖДАНЕ НА ГОРЕЩА ИЛИ СТУДЕНА АКУМУЛАТОРНА БАТЕРИЯ

Ако температурата на зарежданата батерия е извън нормалните граници, LED индикаторът 2 ще остане червен. Охладете акумулаторната батерия или я загрейте. Ако зареждането не се рестартира, когато температурата на батерията се нормализира, поставете отново батерията.

ДЕФЕКТНА АКУМУЛАТОРНА БАТЕРИЯ ИЛИ ЗАРЯДНО УСТРОЙСТВО

Ако зарядното устройство открие проблем, LED индикатор 2 ще мига червено.

1. Поставете отново акумулаторната батерия. Ако LED индикатор 2 мига отново в червено, опитайте друга батерия.
2. Ако втората акумулаторна батерия се зарежда нормално, изхвърлете неизправната акумулаторна батерия (виж инструкциите в ръководството за акумулаторна батерия).
3. Ако друга батерия не може да реши проблема, изключете зарядното устройство и изчакайте LED индикатор 2 да изгасне. След това свържете отново щепсела към захранването. Ако LED индикатора на зарядното устройство все още показва дефект, зарядното устройство може да е дефектно.

МОНТАЖНИ ОТВОРИ ЗА СТЕНА

Зарядното устройство притежава монтажни отвори за стена за удобно съхранение (Фиг. А-6). Инсталирайте два винта в стената на разстояние 101,6 мм един от друг. Използвайте винтове достатъчно здрави, за да поддържате комбинираното тегло на зарядното устройство и батерията.

За да предотвратите падането на батерията, закачайте зарядното устройство само във вертикална ориентация.

ПОДДРЪЖКА

⚠ ПРЕДУПРЕЖДЕНИЕ: За да избегнете сериозни наранявания, не забравяйте да извадите батерията от инструментата преди почистване или поддръжка.

⚠ ПРЕДУПРЕЖДЕНИЕ: Когато обслужвате, използвайте само идентични резервни части. Употребата на каквито и да е други части може да създаде опасност или да предизвика повреда на продукта. За да осигурите безопасността и надеждността, всички поправки трябва да се извършват от квалифициран сервизен техник в сервизния център EGO.

⚠ ПРЕДУПРЕЖДЕНИЕ: Не се препоръчва използването на състен сух въздух за почистване на зарядното устройство. Ако това е единственият начин за почистване, не забравяйте да носите предпазни очила или предпазни очила със странични щитове. Ако това е прашен процес, носете маска за прах.

⚠ ПРЕДУПРЕЖДЕНИЕ: Ако захранващият кабел е повреден, той трябва да се подмени от производителя, неговия сервизен агент или лица с подобна квалификация, за да се избегне опасност.

ОБЩА ПОДДРЪЖКА

Избягвайте използването на разтворители при почистване на пластмасови части, тъй като повечето пластмаси са податливи на повреди от различни видове търговски разтворители. Използвайте чиста кърпа за премахване на замърсявания, прах, масло, грес и т.н.

⚠ ПРЕДУПРЕЖДЕНИЕ: Никога не позволявайте спирачна течност, бензин, петролни продукти, проникващи масла и т.н. да влизат в контакт с пластмасовите части. Химикалите могат да повредят, отслабят или разрушат пластмасата, което може да доведе до сериозно нараняване.

⚠ ПРЕДУПРЕЖДЕНИЕ: Когато обслужвате, използвайте само идентични резервни части. Употребата на каквито и да е други части може да създаде опасност или да предизвика повреда на продукта. За да осигурите безопасността и надеждността, всички поправки трябва да се извършват от квалифициран сервизен техник в сервизния център EGO.

Опазване на околната среда



Не изхвърляйте електрическо оборудване, използвана батерия или зарядно устройство в домакинския отпадък! Отнесете продукта до упълномощена фирма за рециклиране и го предоставете за разделно събиране. Електрическите инструменти трябва да бъдат връщани в съоръжения за рециклиране съвместими с околната среда.

ОТСТРАНЯВАНЕ НА ПРОБЛЕМИ

| ПРОБЛЕМ | ПРИЧИНА | РЕШЕНИЕ |
|---|--|--|
| Зарядното устройство не работи. LED индикатор 2 мига в червено. | Акумулаторната батерия или зарядното устройство са неизправни или връзката между акумулаторната батерия и зарядното устройство е лоша. | <ul style="list-style-type: none">■ Поставете отново акумулаторната батерия.■ Опитайте зареждане на различна акумулаторна батерия.■ Извадете щепсела на зарядното устройство, изчакайте LED индикатор 2 да изгасне и след това свържете отново щепсела към захранването. |
| Зарядното устройство не работи и LED индикатор 2 свети постоянно в червено. | Акумулаторната батерия е твърде гореща или твърде студена. | Охладете акумулаторната батерия или я загрейте. Ако зареждането не се рестартира, когато температурата на батерията се нормализира, поставете отново батерията. |

ГАРАНЦИЯ

ГАРАНЦИОННА ПОЛИТИКА EGO

Моля, посетете уебсайта egopowerplus.com за пълните срокове и условия по гаранционната политика на EGO.

KEES VAN DER SPEK
TUIN EN PARKMACHINES ★ TER AAR

BG

PROČITAJTE UPUTE U CIJELOSTI!



PROČITAJTE KORISNIČKI PRIRUČNIK

⚠️ Preostale opasnosti! Osobe s električnim uređajima poput srčanih elektrostimulatora prije upotrebe ovog proizvoda trebaju se posavjetovati sa svojim liječnikom. Rad električne opreme u neposrednoj blizini srčanih elektrostimulatora može prouzročiti smetnju ili kvar srčanog elektrostimulatora.

⚠️ UPOZORENJE! Radi sigurnosti i pouzdanosti, sve popravke treba obavljati kvalificirani servisni tehničar.

⚠️ UPOZORENJE! Ovaj uređaj mogu upotrebljavati djeca u dobi od 8 godina i starija i osobe ograničenih tjelesnih, osjetilnih ili mentalnih sposobnosti ili nedovoljnog iskustva i znanja ako su pod nadzorom ili ako su upućeni u siguran način upotrebe uređaja te ako su razumjeli moguće opasnosti. Djeca se ne smiju igrati uređajem. Čišćenje i održavanje koje obavlja korisnik ne smiju obavljati djeca bez nadzora.

SIGURNOSNI SIMBOLI

Svrha simbola o sigurnosti je skretanje pozornosti na moguće opasnosti. Simboli o sigurnosti i njihova objašnjenja zahtijevaju vašu potpunu pozornost i razumijevanje. Simboli upozorenja ne isključuju opasnost sami po sebi. Upute i upozorenja koja pružaju nisu zamjena za propisne mjere za prevenciju nesreća.

⚠️ UPOZORENJE! Prije upotrebe ovog alata pobrinite se da sve upute u ovom korisničkom priručniku, uključujući sve sigurnosne simbole kao što su "OPASNOST", "UPOZORENJE" i "OPREZ" pročitate s razumijevanjem. Zanemarivanje uputa navedenih u nastavku može rezultirati strujnim udarom, požarom i/ili teškim tjelesnim ozljedama.

SIGURNOSNE NAPOMENE

Na ovoj stranici slikovno su prikazani i objašnjeni simboli sigurnosti koji se mogu pojaviti na ovom proizvodu. Prije pokušaja sastavljanja i rukovanja s razumijevanjem pročitajte sve upute na uređaju i pridržavajte ih se.

| | | |
|--|----------------------------------|--|
| | Simbol upozorenja | Mjere opreza koje se odnose na vašu sigurnost |
| | Pročitajte korisnički priručnik. | Radi smanjenja opasnosti od ozljeda korisnik treba pročitati korisnički priručnik. |
| | Upotreba u zatvorenom prostoru | Ovaj uređaj upotrebljavajte samo u zatvorenim prostorima. |

| | | |
|-----|--------------------|---|
| | Izvedba razreda II | Izvedba s dvostrukom izolacijom |
| | Rastalni osigurači | Minijaturni tromi rastalni osigurač |
| | CE | Ovaj proizvod je u skladu s primjenjivim direktivama EU. |
| | UKCA | Ispitana sukladnost u Velikoj Britaniji |
| | OEE0 | Otpadni električni proizvodi ne smiju se odlagati s otpadom iz kućanstva. Odnosite ih u ovlaštenu centar za recikliranje. |
| V | Volt | Napon |
| A | Amperi | Struja |
| Hz | Herc | Frekvencija (ciklusi u sekundi) |
| W | Vat | Snaga |
| min | Minuta | Vrijeme |
| | Izmjenična struja | Vrsta struje |
| | Istosmjerna struja | Vrsta ili karakteristike struje |

⚠️ UPOZORENJE! S razumijevanjem pročitajte sve upute. Zanemarivanje uputa navedenih u nastavku može rezultirati strujnim udarom, požarom i/ili teškim tjelesnim ozljedama.

SIGURNOST RADNOG PODRUČJA

- **Radno područje održavajte čistim i dobro osvijetljenim.** Pretrpana ili mračna područja izazivaju nesreće.
- **EGO punjačem ne rukujte u eksplozivnim okruženjima, primjerice u prisutnosti zapaljivih tekućina, plinova ili prašine.** Punjač može stvoriti iskre koje mogu zapaliti prašinu ili isparenja.

ELEKTRIČNA SIGURNOST

- **Utikači električnog alata moraju odgovarati utičnici.** Nemojte nikada raditi preinake utikača. Nemojte upotrebljavati utikače adaptera s uzemljenim električnim alatima. Nepreinačeni utikači i odgovarajuće utičnice smanjit će rizik od strujnog udara.
- **Punjač ne izlažite kiši ili mokrim uvjetima.** Prodiranje vode u punjač povećat će rizik od strujnog udara.
- **Kabel nemojte upotrebljavati nepropisno. Kabel nemojte nikada upotrebljavati za nošenje, povlačenje ili isklapanje punjača iz električne mreže.** Držite kabel podalje od topline, ulja, oštih rubova

ili pokretnih dijelova. Oštećeni ili isprepleteni kabeli povećavaju rizik od strujnog udara.

- **Izbjegavajte kontakt tijela s uzemljenim površinama, kao što su slavine, radijatori, peći i hladnjaci.** Postoji povećan rizik od strujnog udara ako je vaše tijelo uzemljeno.
- **Kada električnim alatom radite na otvorenom, upotrebljavajte produžni kabel prikladan za upotrebu na otvorenom.** Upotrebom kabela prikladnog za upotrebu na otvorenom smanjuje se rizik od strujnog udara.
- EGO punjačem mogu se puniti EGO litij-ionski baterijski moduli navedeni na sl. B.
- Puniti samo punjive litij-ionske baterijske module od 56 V DC, maks. 12.0 Ah. Drugi tipovi baterija mogu se rasprsnuti i prouzročiti tjelesne ozljede i oštećenje.

SERVISIRANJE

- **Servisiranje punjača povjerite kvalificiranom osoblju za popravak koje upotrebljava samo identične zamjenske dijelove.** Time će se osigurati održavanje sigurnosti punjača.
- **Pri servisiranju punjača upotrebljavajte samo identične zamjenske dijelove. Pridržavajte se uputa u poglavlju Održavanje ovog priručnika.** Upotreba neodobrenih dijelova ili zanemarivanje uputa u poglavlju Održavanje može rezultirati rizikom od strujnog udara ili ozljeda.

SIGURNOSNE NAPOMENE ZA PUNJAČ

⚠ OPREZ! Radi smanjenja rizika od strujnog udara ili oštećenja punjača i baterije puniti samo litij-ionske punjive baterije posebno naznačene na naljepnici punjača. Drugi tipovi baterija mogu se rasprsnuti i prouzročiti tjelesne ozljede ili oštećenje.

Ovaj uređaj nije predviđen da ga upotrebljavaju osobe (uključujući djecu) ograničenih tjelesnih, osjetilnih ili mentalnih sposobnosti ili nedostatnog iskustva i znanja, osim ako ih nadzire osoba odgovorna za njihovu sigurnost ili ako ih je uputila u način upotrebe uređaja.

- **Prije upotrebe punjača baterija u cijelosti pročitajte upute i upozorenja u ovom priručniku i na punjaču baterija, bateriji i proizvodu koji upotrebljava bateriju kako biste spriječili neispravnu upotrebu proizvoda i moguće ozljede ili oštećenja.**
- **Punjač nemojte upotrebljavati na otvorenom niti ga izlagati mokrim ili vlažnim uvjetima.** Prodiranje vode u punjač povećat će rizik od strujnog udara.
- **Punjačem, uključujući utikač i kontakte punjača, ne rukujte mokrim rukama.**

- **Upotreba priključka koji nije preporučio ili proizvođač punjača baterija može rezultirati rizikom od požara, strujnog udara ili tjelesnih ozljeda.**
- **Punjenje obavljajte samo s punjačem kojeg je naveo proizvođač.** Punjač koji je prikladan za jedan tip baterijskog modula može izazvati rizik od požara ako ga se upotrebljava s drugim baterijskim modulom.
- **Kabel ili punjač nemojte upotrebljavati nepropisno.** Kabel nikada ne upotrebljavajte za nošenje punjača. Utikač ne izvlačite iz utičnice povlačenjem za kabel punjača. To može rezultirati oštećenjem kabela ili punjača i izazvati opasnost od strujnog udara. Oštećene kabele odmah zamijenite.
- **Vodite računa da kabel postavite tako da ne postoji mogućnost hodanja po kabeu, spoticanja o kabel, kontakta kabela s oštrim rubovima ili pokretnim dijelovima ili da kabel ne bude predmetom oštećenja ili opterećenja.** Time će se smanjiti rizik od slučajnih padova koji mogu rezultirati ozljedama i oštećenjem kabela, što opet može rezultirati strujnim udarom.
- **Kabel i punjač držite podalje od topline kako biste spriječili oštećenje kućišta ili unutarnjih dijelova.**
- **Ne dopustite da benzin, ulja, proizvodi na bazi nafte i sl., dođu u doticaj s plastičnim dijelovima.** Ovi materijali sadrže kemikalije koje mogu oštetiti, oslabiti ili uništiti plastiku.
- **Ne upotrebljavajte punjač oštećenog kabela ili utikača jer to može rezultirati kratkom spojem i strujnim udarom.** U slučaju oštećenja popravak ili zamjenu punjača povjerite ovlaštenom servisnom tehničaru servisnog centra proizvođača EGO.
- **Ne upotrebljavajte punjač ako je pretrpio jak udar, ako je pao ili ako je oštećen na drugi način.** Odnosite ga na pregled ovlaštenom servisnom tehničaru kako bi utvrdio je li punjač u dobrom radnom stanju.
- **Ne rastavljajte punjač.** Ako je punjač potrebno servisirati ili popraviti, odnesite ga ovlaštenom servisnom tehničaru. Neispravno ponovno sastavljanje može rezultirati rizikom od strujnog udara i požara.
- **Prije održavanja ili čišćenja punjač isključite iz električne utičnice kako biste smanjili rizik od strujnog udara.**
- **Kada ga ne upotrebljavate, punjač isključite iz električne mreže.** Time će se smanjiti rizik od strujnog udara ili oštećenja punjača ako metalni predmeti upadnu u otvor. To će pomoći i u sprečavanju oštećenja punjača tijekom prenaponskog udara.
- **Opasnost od strujnog udara!** Ne dotičite neizolirani dio izlaznog priključka ili neizolirani baterijski kontakt.

- **Sačuvajte ove upute.** Uputama se koristite često i upotrebljavajte ih za upućivanje drugih osoba koje mogu upotrebljavati ovaj alat. Ako ovaj alat nekom posudite, proslijedite i ove upute radi sprečavanja neispravne upotrebe proizvoda i mogućih ozljeda.

VAŽNE SIGURNOSNE NAPOMENE

- **Sačuvajte ove upute.** Ovaj priručnik sadrži važne sigurnosne napomene i upute za upotrebu za EGO punjač od 56 V CH3200E.
- **Prije upotrebe punjača baterija u cijelosti pročitajte upute i upozorenja na punjaču baterija, bateriji i proizvodu koji koristi bateriju.**

⚠ UPOZORENJE! Pri upotrebi električnih uređaja potrebno je uvijek pridržavati se osnovnih mjera opreza uključujući sljedeće.

- Radi smanjenja rizika od ozljeda potreban je bliski nadzor kada se uređaj upotrebljava u blizini djece.
- Upotrebljavajte samo priključke koje je preporučio ili prodao proizvođač.
- Nije predviđen za upotrebu na otvorenom.
- Za mobilni uređaj – Radi smanjenja rizika od strujnog udara ne stavljajte punjač u vodu ili drugu tekućinu. Uređaj ne stavljajte i ne skladištite na mjestima gdje može pasti ili gdje ga se može povući u kadu ili sudoper.

⚠ OPREZ! Radi smanjenja rizika od ozljeda puniti samo litij-ionske punjive baterije. Drugi tipovi baterija mogu se rasprsnuti i prouzročiti tjelesne ozljede ili oštećenje.

TEHNIČKI PODACI

| | |
|--------------------------------|--|
| Ulazna struja punjača | 220-240 V~50 Hz, 320 W |
| Izlazna struja punjača | 4,7 A, 56 V  |
| Vrijeme punjenja | 35 minuta za baterijski modul od 2,5 Ah 55 minuta za baterijski modul od 4,0 Ah 70 minuta za baterijski modul od 5,0 Ah 80 minuta za baterijski modul od 6,0 Ah 100 minuta za baterijski modul od 7,5 Ah 130 minuta za baterijski modul od 10 Ah 160 minuta za baterijski modul od 12 Ah |
| Optimalna temperatura punjenja | 5°C - 40°C |
| Masa punjača | 1,12 kg |

HR

OPIS

UPOZNAJTE SVOJ PUNJAČ (sl. A)

1. Priključak za zrak za hlađenje
2. LED indikator 2

3. LED indikator 1
4. Utor za ugradnju
5. Električni kontakti
6. Rupe za zidnu montažu

RAD

NAČIN PUNJENJA BATERIJSKOG MODULA

⚠ UPOZORENJE! Punjač nemojte upotrebljavati na otvorenom niti ga izlagati mokrim ili vlažnim uvjetima. Prodiranje vode u punjač povećat će rizik od strujnog udara.

NAPOMENA! Litij-ionski baterijski moduli djelomično se pune prije isporuke. Prije prve upotrebe potpuno napunite baterijski modul.

1. Priključite punjač na strujno napajanje (220 - 240 V ~ 50 Hz). LED indikator 1 nakratko svijetli zeleno, a LED indikator 2 nakratko svijetli crveno u isto vrijeme, što ukazuje da punjač radi ispravno.
2. Uravnajte izbočene kontakte baterijskog modula s utorima za ugradnju u punjaču; gurnite baterijski modul prema dolje na punjač kako je prikazano na sl. B.
3. Punjač će se povezati s baterijskim modulom radi procjene stanja baterijskog modula.
4. Prilikom punjenja baterijskog modula LED indikator 1 na punjaču treperi zeleno. Za baterijske module BA1400, BA2800, BA4200 indikator napajanja na baterijskom modulu treperi redom crveno, narančasto i zeleno. Za baterijske module BA1400T, BA2242T, BA2240T, BA2800T, BA3360T, BA4200T, BA5600T i BA6720T. Posljednji segment 5 LED indikatora na baterijskom modulu treperit će zeleno. Ventilator u punjaču kontinuirano radi zbog hlađenja punjača.
5. Kada je baterijski modul napunjen 80%, LED indikator 1 prestaje treperiti i ostaje zelen dok LED indikator 2 počinje treperiti zeleno.
6. Kada je baterijski modul potpuno napunjen, oba LED indikatora na punjaču ostaju zelena, a indikator napajanja na baterijskom modulu se isključuje. Pričekajte da se ventilator zraka za hlađenje zaustavi, uklonite baterijski modul s punjača i odspojite punjač od strujnog napajanja.

NAPOMENA!

- Značajno smanjenje vremena rada potpuno napunjenog baterijskog modula znači da se radni vijek baterije bliži kraju i da je baterijski modul potrebno zamijeniti.
- Punjač se može zagrijati tijekom punjenja, što je normalna pojava. Postupak punjenja baterijskog modula obavljajte u dobro prozračenom prostoru.

FUNKCIJE LED INDIKATORA PUNJAČA

Za BA1400, BA2800, BA4200

| LED INDIKATOR | BATERIJSKI MODUL | LED INDIKATOR 1 NA PUNJAČU | LED INDIKATOR 2 NA PUNJAČU | INDIKATOR NAPAJANJA NA BATERIJSKOM MODULU | RADNJA |
|---------------|-----------------------|----------------------------|---------------------------------|---|--|
| | Punjenje | Treperi zeleno | Isključen | Redom treperi crveno, narančasto i zeleno | Punjenje (< 80%) |
| | Napunjen 80% | Svijetli zeleno | Treperi zeleno | | Punjenje (80% do 100%) |
| | Potpuno napunjen | Svijetli zeleno | Svijetli zeleno | Isključen | Punjenje je završeno. Punjenje radi održavanja |
| | Neispravan | Isključen | Treperi crveno ili je isključen | Isključen | Baterijski modul ili punjač je neispravan. |
| | Hladna/topla baterija | Isključen | Svijetli crveno | Isključen | Baterijski modul je previše vruć ili previše hladan. |

Za BA1400T, BA2240T, BA2242T, BA2800T, BA3360T, BA4200T, BA5600T i BA6720T

| LED INDIKATOR | BATERIJSKI MODUL | LED INDIKATOR 1 NA PUNJAČU | LED INDIKATOR 2 NA PUNJAČU | 5 LED INDIKATORA NA BATERIJSKOM MODULU | RADNJA |
|---------------|-----------------------|----------------------------|---------------------------------|--|--|
| | Punjenje | Treperi zeleno | Isključen | Posljednji uključeni LED indikator treperi zeleno, a prethodni će svijetliti zeleno. | Punjenje (< 80%) |
| | Napunjen 80% | Svijetli zeleno | Treperi zeleno | | Punjenje (80% do 100%) |
| | Potpuno napunjen | Svijetli zeleno | Svijetli zeleno | Isključen | Punjenje je završeno. Punjenje radi održavanja |
| | Neispravan | Isključen | Treperi crveno ili je isključen | Isključen | Baterijski modul ili punjač je neispravan. |
| | Hladna/topla baterija | Isključen | Svijetli crveno | Isključen | Baterijski modul je previše vruć ili previše hladan. |

HR

PUNJENJE TOPLOG ILI HLADNOG BATERIJSKOG MODULA

Ako je temperatura baterijskog modula koji se puni izvan normalnog raspona, LED indikator 2 ostaje crven. Ohladite ili zagrijte baterijski modul. Ako punjenje ne počne ponovno kada se temperatura baterijskog modula vrati u normalni raspon, ponovno umetnite baterijski modul.

NEISPRAVAN BATERIJSKI MODUL ILI PUNJAČ

Ako punjač detektira problem, LED indikator 2 treperi crveno.

1. Ponovno umetnite baterijski modul. Ako LED indikator 2 ponovno treperi crveno, pokušajte s drugim baterijskim modulom.
2. Ako se drugi baterijski modul puni normalno, zbrinite neispravan baterijski modul (pogledajte upute u priručniku baterijskog modula).
3. Ako drugi baterijski modul ne može riješiti problem, odspojite punjač od strujnog napajanja i pričekajte da se LED indikator 2 isključi. Utikač zatim ponovno utaknite u strujnu utičnicu. Ako LED indikator na punjaču i dalje prikazuje neispravno stanje, punjač je možda neispravan.

RUPE ZA ZIDNU MONTAŽU

Punjač ima rupe za zidnu montažu za praktično skladištenje (sl. A-6). Postavite dva vijka u zid u razmaku od 101,6 mm. Upotrebljavajte vijke dovoljno jake da drže ukupnu masu punjača i baterijskog modula.

Kako biste izbjegli ispadanje baterijskog modula, punjač objesite samo okomito.

ODRŽAVANJE

⚠ UPOZORENJE! Radi izbjegavanja teških tjelesnih ozljeda, prije čišćenja ili održavanja baterijski modul uvijek izvadite iz alata.

⚠ UPOZORENJE! Pri servisiranju upotrebljavajte samo identične zamjenske dijelove proizvođača EGO. Upotreba drugih dijelova može izazvati opasnost ili prouzročiti oštećenje proizvoda. Radi sigurnosti i pouzdanosti, sve popravke treba obavljati kvalificirani servisni tehničar servisnog centra proizvođača EGO.

⚠ UPOZORENJE! Za čišćenja punjača ne preporučujemo upotrebu stlačenog suhog zraka. Ako je to jedina primjenjiva metoda, nosite zatvorene zaštitne naočale ili zaštitne naočale s bočnim štitnicima. Ako se radi o prašnjavom procesu, nosite i masku za zaštitu od prašine.

⚠ UPOZORENJE! Ako je strujni kabel oštećen, mora ga zamijeniti proizvođač, ovlašteni serviser ili druga kvalificirana osoba kako bi se izbjegla opasnost.

OPĆE ODRŽAVANJE

Prilikom čišćenja plastičnih dijelova izbjegavajte upotrebu otapala jer se većina plastika može oštetiti raznim vrstama komercijalno dostupnih otapala. Za uklanjanje nečistoće, prašine, ulja, masti i sl. upotrebljavajte čistu krp.

⚠ UPOZORENJE! Nemojte nikada dopustiti da kočione tekućine, benzin, proizvodi na bazi nafte, penetrirajuća ulja i sl., dođu u doticaj s plastičnim dijelovima. Kemikalije mogu oštetiti, oslabiti ili uništiti plastiku, što može rezultirati teškim tjelesnim ozljedama.

⚠ UPOZORENJE! Pri servisiranju upotrebljavajte samo identične zamjenske dijelove proizvođača EGO. Upotreba drugih dijelova može izazvati opasnost ili prouzročiti oštećenje proizvoda. Radi sigurnosti i pouzdanosti, sve popravke treba obavljati kvalificirani servisni tehničar servisnog centra proizvođača EGO.

Zaštita okoliša



Električnu opremu, iskorištenu bateriju i punjač ne odlažite u otpad iz kućanstva! Ovaj proizvod odnesite u ovlašteni centar za reciklažu i time omogućite odvojeno sakupljanje. Električne alate potrebno je vratiti u ekološki prihvatljiv pogon za reciklažu.

RJEŠAVANJE PROBLEMA

| PROBLEM | UZROK | RJEŠENJE |
|---|---|---|
| Punjač ne radi. LED indikator 2 treperi crveno. | Baterijski modul ili punjač neispravan je ili je spoj baterijskog modula i punjača loš. | <ul style="list-style-type: none">■ Ponovno umetnite baterijski modul.■ Pokušajte s drugim baterijskim modulom.■ Odspojite punjač od strujnog napajanja, pričekajte da se LED indikator 2 isključi, a zatim ponovno utaknite utikač u strujnu utičnicu. |
| Punjač ne radi i LED indikator 2 svijetli crveno. | Baterijski modul je previše vruć ili previše hladan. | Ohladite ili zagrijte baterijski modul. Ako punjenje ne počne ponovno kada se temperatura baterijskog modula vrati u normalni raspon, ponovno umetnite baterijski modul. |

JAMSTVO

JAMSTVENA POLITIKA PROIZVOĐAČA EGO

Cjelokupne uvjete i odredbe jamstvene politike proizvođača EGO potražite na internetskoj stranici egopowerplus.com.

KEES VAN DER SPEK
TUIN EN PARKMACHINES ★ TER AAR

სრულად გაეცანით ინსტრუქციას!



გაეცანით მომხმარებლის ინსტრუქციას

▲ არსებული რისკი პირებმა, რომელთაც აქვთ იმპლანტირებული სამედიცინო მოწყობილობები, როგორცაა პეისმეიკერი, აღნიშნული პროდუქტის გამოყენებამდე უნდა გაიარონ სამედიცინო კონსულტაცია. იმპლანტირებულ მოწყობილობასთან უშუალო სიახლოვეს ელექტრო მოწყობილობის ოპერირებამ შესაძლოა პეისმეიკერს ხელი შეუშალოს მუშაობაში ან გამოიწვიოს მისი გამორთვა.

▲ გაფრთხილება: ხელსაწყო უსაფრთხოდ და გამართულად მუშაობისთვის საჭიროა მისი ყველა შეკეთება და ნაწილის შეცვლა შესრულდეს კვალიფიციური სერვისის ტექნიკოსის მიერ.

▲ გაფრთხილება: ხელსაწყო შეიძლება გამოყენებულ იქნას ბავშვების მიერ (8 წლიდან) და შეზღუდული ფიზიკური, სენსორული ან მენტალური შესაძლებლობის მქონე პირების ან ცოდნისა და გამოცდილების არმქონე პირების მიერ, თუ მათ აქვთ შესაბამისი ზედამხედველობა და გაიარეს ინსტრუქტაჟი ხელსაწყო უსაფრთხოდ გამოყენების თაობაზე უსაფრთხოებაზე პასუხისმგებელ პირთან და მათ ესმით ხელსაწყო გამოყენებასთან დაკავშირებული საფრთხეები. ბავშვებმა არ უნდა ითამაშონ ხელსაწყოთი. ხელსაწყოს გაწმენდა და სერვისი არ უნდა ჩატარდეს ზედამხედველობის გარეშე მყოფი ბავშვების მიერ.

უსაფრთხოების სიმბოლოები

KA

უსაფრთხოების სიმბოლოების მიზანია ყურადღების გამახვილება შესაძლო საფრთხეებზე. ყურადღებით გაეცანით უსაფრთხოების სიმბოლოებს და მათ შესაბამის განმარტებებს. სამიშროების

აღმნიშვნელი სიმბოლოები თავისთავად არ ანიტრალეზს რაიმე საფრთხის არსებობის რისკს. მათ მიერ მოწოდებული მითითებები და გაფრთხილებები არ არიან შემთხვევის თავიდან აცილების სწორი პროცედურის შემცველები.

▲ გაფრთხილება: ხელსაწყოს გამოყენებამდე დაწვრილებით გაეცანით და შეისწავლეთ ყველა უსაფრთხოების წესი, რომელიც მოცემულია მომხმარებლის ამ ინსტრუქციაში, მათ შორის ყველა უსაფრთხოების წესის სიმბოლო როგორცაა „სამიშროება“, „გაფრთხილება“ და „ყურადღება“. ქვემოთ ჩამოთვლილი მითითებების შეუსრულებლობამ შეიძლება გამოიწვიოს დენის დარტყმა, ცეცხლის გაჩენა და / ან სხეულის სერიოზული დაზიანება.

უსაფრთხოების წესები

აღნიშნულ გვერდზე მოცემული და განმარტებულია ის უსაფრთხოების სიმბოლოები, რომლებიც დატანილია პროდუქტის ეტიკეტზე. წაკითხეთ, შეისწავლეთ და მიყევით ხელსაწყოს ყველა ინსტრუქციას მის აწყობამდე და ჩართვამდე.

| | | |
|--|-----------------------------------|---|
| | განგაშის სიგნალი | გამართლებელი ზომები, რომლებიც მოიცავენ თქვენს უსაფრთხოებას |
| | გაეცანით მომხმარებლის ინსტრუქციას | დაზიანების რისკის შესამცირებლად მომხმარებელმა უნდა წაკითხოს ხელსაწყო მუშაობის ინსტრუქცია. |
| | შენობაში გამოყენებისთვის მხოლოდ | გამოყენეთ ეს ხელსაწყო მხოლოდ შენობაში |
| | II კლასის ნაწარმი | ორმაგად იზოლირებული კონსტრუქცია |
| | ელექტრული მცველი | დროის დაყოვნების მქონე მინიატურული ელექტრული მცველი |
| | CE | ხელსაწყო შეესაბამება ევროკავშირის მიერ დადგენილ რეგულაციებს. |

| | | |
|----|--------------|--|
| | UKCA | გავლილი აქვს დიდი ბრიტანეთის შესაბამისობის შეფასება |
| | WEEE | პროდუქტის ნარჩენები არ გადაყარეთ საყოფაცხოვრებო ნარჩენებთან ერთად. წაიღეთ შესაბამის გადამამუშავებელ საწარმოში. |
| V | ვოლტი | ძაბვა |
| ა | ამპერი | დენი |
| ჰვ | ჰერცი | სიხშირე (ბრუნთა რიცხვი წამში) |
| ვტ | ვატი | სიმძლავრე |
| წთ | წუთი | დრო |
| | ცვლადი დენი | დენის ტიპი |
| | მუდმივი დენი | დენის ტიპი ან სახე |

▲ გაფრთხილება: დაწვრილებით გაეცანით და შეისწავლეთ ყველა ინსტრუქცია. ქვემოთ ჩამოთვლილი ყველა ინსტრუქციის უგულვებელყოფამ შესაძლოა გამოიწვიოს ელექტრული შოკი, ხანძარი და/ან მოგაყენოთ სერიოზული ზიანი.

სამუშაო სივრცის უსაფრთხოება

- დაცავით სამუშაო სივრცეში სისუფთავე და უზრუნველყავით კარგი განათება. ჩახერგილი ან ბნელი სამუშაო სივრცე იწვევს ინციდენტებს.
- არ ამუშაოთ EGO-ს დამტენი მოწყობილობა გარემოში ფეთქებადი საშუალებების არსებობისას, როგორცაა აალებადი სითხეები, აირები ან მტვერი. დამტენმა მოწყობილობამ შესაძლოა წარმოქმნას ნაპერწკალი, რომელმაც შეიძლება მტვერის ან აირის აალება გამოიწვიოს.

ელექტრო უსაფრთხოება

- ელექტრული ხელსაწყო დენის შტეფსელი უნდა ერგებოდეს სოკეტს. არასოდეს გაუკეთოთ ხელსაწყო დენის შტეფსელს მოდიფიცირება. არ გამოიყენოთ ადაპტორები ისეთი ხელსაწყოების დენის ჩანგალზე, რომელსაც აქვს დამიწება. არსებული

დენის ჩანგალი და მისი შესაბამისი შტეფსელის არსებობა ამცირებს ელექტრული შოკის რისკს.

- არ დატოვოთ დამტენი ხელსაწყო წვიმაში ან სველ ადგილას. დამტენში შესული წყალი ზრდის ელექტრული შოკის მიღების რისკს.
- არ დააზიანოთ დენის სადენი. არასოდეს გამოიყენოთ სადენი დამტენი ხელსაწყო სატარებლად, მოსაქაჩად ან შტეფსელიდან ამოსართველად. დაცავით დენის სადენი სიმბურვალისან, ზეთისგან, მჭრელი და მოძრავი საგნებისგან. დაზიანებული ან გადახლართული დენის სადენი ზრდის ელექტრული შოკის რისკს.
- მოერიდეთ სხულით დამიწებული საგნების ზედაპირებთან კონტაქტს, როგორცაა მიწები, რადიატორები, ქურები და მაცივრები. ელექტრული შოკის მიღების რისკი იზრდება თუ თქვენი სხული დამიწებულია.
- ელექტრული ხელსაწყოთი გარეთ სარგებლობისას გამოიყენეთ დამაგრებელი, რომელიც გამოსადეგია გარეთ მუშაობისთვის. გარეთ მუშაობისთვის შესაბამისი ელექტრული სადენის გამოყენება ამცირებს ელექტრული შოკის რისკს.
- EGO-ს დამტენი ხელსაწყო მუხტავს EGO-ს ლითიუმ-იონის ქვევით (ნახ. B) ჩამოთვლილ აკუმულატორებს:
- დატენით მხოლოდ 56V DC, Max.12.0 Ah Li-ion ტიპის აკუმულატორის ნაკრებები, განმეორებითი დატენვის ფუნქციით. სხვა ტიპის აკუმულატორები შესაძლოა გასკდეს, და გამოიწვიოს პიროვნების ან ხელსაწყო დაზიანება.

მომსახურება

- დამტენი ხელსაწყო ტექნიკური სერვისი შეასრულებინეთ კვალიფიციურ პირს მხოლოდ იდენტური სათადარიგო ნაწილების გამოყენებით. მსგავსი პროცედურა უზრუნველყოფს დამტენი ხელსაწყო უსაფრთხოდ მუშაობას.

KA

- დამტენის ტექნიკური სერვისისას გამოიყენეთ მხოლოდ იდენტური სათადარიგო ნაწილები. მისდით მომხმარებლის ინსტრუქციის სერვისის სექციაში არსებულ მითითებებს. არაავტორიზებული ნაწილების გამოყენებამ და სერვისის ინსტრუქციების დაუცველობამ შესაძლოა წარმოქმნას ელექტრული შოკისა ან ფიზიკური ზიანის მიღების რისკი.

დამტენის მოხმარების უსაფრთხოების წესები

⚠ ყურადღება: ელექტრული შოკის ან დამტენის და აკუმულატორის დაზიანების რისკის შესამცირებლად, დამუხტეთ მხოლოდ ამ ხელსაწყოთვის მითითებული ლითიუმ-იონის დატენვადი აკუმულატორები. სხვა ტიპის აკუმულატორები შესაძლოა გასკდეს, და გამოიწვიოს პირადი ან ხელსაწყოს დაზიანება.

ხელსაწყო არ არის განკუთვნილი იმისათვის რომ, შეზღუდული ფიზიკური, სენსორული ან მენტალური შესაძლებლობის მქონე პირებმა (ბავშვების ჩათვლით), ან ცოდნისა და გამოცდილების არმქონე პირებმა ისარგებლონ მისით, გარდა იმ შემთხვევების როცა მათ მიიღეს შესაბამისი ზედამხედველობა და ინსტრუქტაჟი ხელსაწყო გამოყენების თაობაზე მათ უსაფრთხოებაზე პასუხისმგებელი პირისგან.

- **დამტენი ხელსაწყო გამოყენებამდე,** დაწვრილებით გაეცანით ყველა მითითებას და უსაფრთხოების სიმბოლოს ამ მომხმარებლის ინსტრუქციაში, დამტენ ხელსაწყოზე, აკუმულატორზე და შესაბამის აკუმულატორზე მომუშავე ელექტრულ ხელსაწყოზე, რათა არ მოხდეს ამ ხელსაწყოების არასათანადო მოპყრობა და თავიდან აიცილოთ შესაძლო თქვენი ან მათი დაზიანება.
- **არ გამოიყენოთ დამტენი ხელსაწყო გარეთ ან დატოვოთ წვიმაში ან სველ ადგილას.** დამტენში შესული წყალი გაზრდის ელექტროშოკის მოსალოდნელ რისკს.

- არ მოკიდოთ სველი ხელები დამტენ მოწყობილობას, მის დენის ჩანგალს და დამტენის კონტაქტებს.
- დამტენი ხელსაწყო მწარმოებელი კომპანიის მიერ არარეკომენდირებულმა მიმაგრებამ, ან რომელიც მათ მიერ არაა მოწოდებული, შესაძლოა გამოიწვიოს ხანძრის, ელექტრული შოკის და ფიზიკური დაზიანის რისკი.
- დატენით მხოლოდ მწარმოებლის მიერ მითითებული დამტენი მოწყობილობით. დამტენმა მოწყობილობამ, რომელიც თავსებადია ერთი ტიპის აკუმულატორთან, შესაძლოა წარმოშვას ხანძრის გაჩენის რისკი სხვა აკუმულატორზე გამოყენებისას.
- **არ დააზიანოთ დენის სადენი ან დამტენი ხელსაწყო.** არასოდეს გამოიყენოთ სადენი დამტენი ხელსაწყო სატარებლად. არ მოქაჩოთ სახენზე დამტენი ხელსაწყო შტეფსელიდან ამოსართველად. შესაძლოა მოხდეს სადენის ან დამტენის დაზიანება და შექმნას ელექტრული შოკის საფრთხე. დაუყონებლივ შეცვალეთ დაზიანებული სადენები.
- **დარწმუნდით რომ სადენი ისეა მოთავსებული, რომ მას არ დააზიანებენ, არ წამოკრავენ ფეხს, არ ჩაითრეცხას ბასრი ან მოძრავი ნაწილები ან სხვაგვარად არ მიაღებთ ზიანი.** ეს შეამცირებს შემთხვევით წაქცევის რისკს, რომელმაც შესაძლოა მოგაყენოთ ზიანი ან დააზიანოს სადენი, რამაც თავის მხრივ შეიძლება გამოიწვიოს ელექტროშოკი.
- **მოარიდეთ დენის სადენი და დამტენი სიმზურვალეს, რათა თავიდან აიცილოთ ხელსაწყო ბუდის ან მისი ნაწილების დაზიანება.**
- **არ მისცეთ ბენზინს, ნავთობის ბაზაზე დამზადებულ პროდუქტებს ან სხვა ძლიერი გამხსნელებს მოვიდნენ პლასტმასის ნაწილებთან კონტაქტში.** ეს ნივთიერებები შეიცავენ ქიმიურ ნაერთებს, რომელთაც შეუძლია დააზიანონ, გაცვიოთ და დაშალონ პლასტმასი.

KA

- **არ გამოიყენოთ დამტენი ხელსაწყო დაზიანებული სადენით ან დენის ჩანგალით, ამან შესაძლოა გამოიწვიოს მოკლე ჩართვა ან ელექტრული შოკი.** დაზიანების შემთხვევაში შეაკეთებინეთ დამტენი ხელსაწყო ავტორიზირებულ სერვისის ტექნიკოსს EGO-ს სერვის ცენტრში.
- **არ გამოიყენოთ დამტენი ხელსაწყო თუ მას მკვეთრად შეეჯახა რამე, დაბლა დადვარდა ან დაზიანდა სხვაგვარად.** მიუტანეთ ის ავტორიზირებულ სერვისის ტექნიკოსს ელექტრულ შემოწმებაზე, რათა შეიტყუოთ არის თუ არა დამტენი შესაბამის მუშა მდგომარეობაში.
- **არ დაშალოთ დამტენი ხელსაწყო.** მიუტანეთ ის ავტორიზირებულ სერვისის ტექნიკოსს, როდესაც დამტენი საჭიროებს სერვისს ან შეკეთებას. არასწორად აწყობილმა დამტენმა ხელსაწყომ შესაძლოა წარმოშვას ელექტრული შოკის ან ხანძრის რისკი.
- **გამოაერთეთ დამტენი ხელსაწყო შტეფსელიდან სერვისის ან წმენდის პროცესის დაწყებამდე, რათა შეამციროთ ელექტრული შოკის რისკი.**
- **გამოაერთეთ დამტენი ხელსაწყო ქსელიდან, როდესაც მას არ იყენებთ.** ეს შეამცირებს ელექტრული შოკის ან დამტენის დაზიანების რისკს იმ შემთხვევაში, თუ ლითონის საგნები ჩავარდა მის ღია ადგილებში. ეს ასევე დაგეხმარებათ თავიდან აიცილოთ დამტენის დაზიანება ძაბვის მოვარდნის შემთხვევაში.
- **ელექტრული შოკის რისკი.** არ შეეხოთ დენის გამოსავალის არაიზოლირებულ ნაწილს ან აკუმულატორის არაიზოლირებულ კონტაქტებს.
- **შეინახეთ ეს მომხმარებლის ინსტრუქცია.** ხშირად იხელმძღვანელებთ ინსტრუქციით და გამოიყენებთ სხვა ადამიანების მითითებებისთვის, ვისაც სურს ამ ხელსაწყოს გამოყენება. თუ ათხოვებთ ხელსაწყოს სხვა პირს, ასევე ათხოვებთ

მას ეს მომხმარებლის ინსტრუქცია, რათა აღკვეთოთ ხელსაწყოს არასათანადო გამოყენება და შესაძლო ზიანი.

მნიშვნელოვანი უსაფრთხოების ინსტრუქციები

- **შეინახეთ ეს მითითებები.** მომხმარებლის ეს სახელმძღვანელო მოიცავს მნიშვნელოვან უსაფრთხოების და ექსპლუატაციის მითითებებს EGO 56 ვოლტიანი CH3200E დამტენი ხელსაწყოსთვის.
- **დამტენი ხელსაწყოს გამოყენებამდე, დაწვრილებით გაეცანით ყველა მითითებას და უსაფრთხოების სიმბოლოს დამტენ ხელსაწყოზე, აკუმულატორზე და შესაბამის აკუმულატორზე მომუშავე ელექტრულ ხელსაწყოზე.**

⚠ გაფრთხილება: ელექტრული ხელსაწყოების გამოყენებისას ძირითადი უსაფრთხოების ზომები უნდა იყოს დატული, შემდეგის ჩათვლით:

- დაზიანების რისკის შესამცირებლად საჭიროა მჭიდრო ზედამხედველობა, როდესაც ხელსაწყო გამოიყენება ბავშვების სიახლოვეს.
- გამოიყენეთ მხოლოდ ისეთი მიმაგრებები, რომელიც მოწოდებულია ან რეკომენდირებულია მწარმოებლის მიერ.
- არ გამოიყენოთ ხელსაწყო გარეთ.
- პორტატული ხელსაწყოს შემთხვევაში - ელექტრული შოკის რისკის შესამცირებლად არ მოათავსოთ დამტენი წყალში ან სხვა სითხეში. არ მოათავსოთ ან შეინახოთ ხელსაწყო იქ, სადაც იგი შესაძლოა ჩავარდეს ან ჩაითრიონ აბაზანაში ან პირსაბანში.

⚠ ყურადღება: ფიზიკური ზიანის რისკის შესამცირებლად დამუხტეთ მხოლოდ ლითიუმ-იონის დატენვადი აკუმულატორები. სხვა ტიპის აკუმულატორები შეიძლება გასკდეს, რამაც შეიძლება გამოიწვიოს პიროვნების დაშავება ან დაზიანება.

KA



სპეციფიკაცია

| | |
|----------------------------------|--|
| დენი შესავალზე | 220-240 ვ~50 ჰც, 320 ვტ |
| დენი გამოსავალზე | 4,7A 56 V |
| დამუხტვის დრო | 35 წუთი 2.5 ა სთ აკუმულატორის ნაკრებისთვის 55 წუთი 4.0 ა სთ აკუმულატორის ნაკრებისთვის 70 წუთი 5.0 ა სთ აკუმულატორის ნაკრებისთვის 80 წუთი 6.0 ა სთ აკუმულატორის ნაკრებისთვის 100 წუთი 7.5 ა სთ აკუმულატორის ნაკრებისთვის 130 წუთი 10 ა სთ აკუმულატორის ნაკრებისთვის 160 წუთი 12 ა სთ აკუმულატორის ნაკრებისთვის |
| ოპტიმალური დამუხტვის ტემპერატურა | 5°C-40°C |
| დამტენი ხელსაწყოს წონა | 1,12 კგ |

ლითიუმ-იონის აკუმულატორები ნაწილობრივ დატენილია. სრულად დატენით აკუმულატორი პირველ ჯერზე სარგებლობამდე.

- მიუერთეთ დამტენი მოწყობილობა კვებას (~220-240 ვ, 50 ჰც). LED ინდიკატორი 1 მოკლედ ანათებს მწვანედ და ამავე დროს, LED ინდიკატორი 2 მოკლედ ანათებს წითლად, რაც მიუთითებს რომ დამტენი მუშაობს გამართულად.
- გაუსწორეთ აკუმულატორის სამაგრები დამტენი მოწყობილობის ნასვრეტებს; ჩასვით აკუმულატორი დამტენ მოწყობილობაში, როგორც ნაჩვენებია ნახ. B.
- დამტენი მოწყობილობა დაუკავშირდება და განსაზღვრავს აკუმულატორის მდგომარეობას.
- როდესაც იტენება აკუმულატორის ნაკრები, LED ინდიკატორი 1 დამტენი ციმციმებს მწვანედ. BA1400, BA2800, BA4200 აკუმულატორის ნაკრებზე არსებული დამუხტვის ინდიკატორი დაიწყებს თანამიმდევრობით ციმციმს: წითლად, ნარინჯისფრად და მწვანედ. BA1400T, BA2242T, BA2240T, BA2800T, BA3360T, BA4200T, BA5600T და BA6720T აკუმულატორის ნაკრებისთვის. აკუმულატორზე არსებული დამუხტვის 5-LED ინდიკატორის ბოლო სეგმენტი იციმციმებს მწვანედ. დამტენი მოწყობილობის ვენტილატორი მუშაობს განუწყვეტლივ, რათა გააგრილოს ხელსაწყო.
- როდესაც აკუმულატორის ნაკრები 80% -ით არის დამუხტული, LED ინდიკატორი 1 აჩერებს ციმციმს და რჩება მწვანე, ხოლო LED ინდიკატორი 2 იწყებს მწვანედ ციმციმს.
- როდესაც აკუმულატორის ნაკრები სრულად არის დამუხტული, ორივე LED ინდიკატორი დამტენზე რჩება მწვანე ფრად, ხოლო კვების ელემენტის მაჩვენებელი ქრება. მოიცადეთ სანამ გამაგრილებელი ვენტილატორი არ გაჩერდება, მოხსენით აკუმულატორი

აღწერა

შეისწავლეთ თქვენი დამტენი ხელსაწყო (ნახ. A)

- გასაგრილებელი საჰაერო პორტი
- LED ინდიკატორი 2
- LED ინდიკატორი 1
- კედელზე სამაგრი ნასვრეტი
- ელექტრული კონტაქტები
- კედელზე სამაგრი სიდრუეები

ექსპლუატაცია

როგორ დავტენოთ აკუმულატორის ნაკრები

⚠ გაფრთხილება: არ გამოიყენოთ დამტენი ღია ცის ქვეშ და სველ ან ნესტიან პირობებში. დამტენში შესული წყალი გაზრდის ელექტროშოკის მოსალოდნელ რისკს.

შენიშვნა: მწარმოებლის მიერ მოწოდებული

KA

დამტენი მოწყობილობიდან და გამორთეთ დამტენი წრედიდან.

დასასრულს უახლოვდება და აკუმულატორის ნაკრები უნდა შეიცვალოს.

შენიშვნა:

- სრულად დამუხტული აკუმულატორის ნაკრების მუშაობის დროს მნიშვნელოვანი შემცირება მიუთითებს, რომ აკუმულატორის სიცოცხლისუნარიანობა
- დამტენი ხელსაწყო შესაძლოა გათბეს დამუხტვის პროცესში, რაც ნორმალურია. დამუხტეთ აკუმულატორის ნაკრები კარგად განიავებულ ზონაში.

დამტენზე დატანილი LED -ის ფუნქციები
For BA1400, BA2800, BA4200

| LED ინდიკატორი | აკუმულატორის ნაკრები | სატენი მოწყობილობის LED ინდიკატორები 1 | სატენი მოწყობილობის LED ინდიკატორი 2 | აკუმულატორზე არსებული სიმბოლოების ინდიკატორი | მოქმედება |
|----------------|--------------------------|--|--------------------------------------|---|---|
| | დამუხტვა | მოციმციმე მწვანე შუქი | გამორთულია | მონაცვლეობით წითელი, ნარინჯისფერი და მწვანე შუქით ციმციმი | დამუხტვა (<80%) |
| | 80% დამუხტულია | მუქი მწვანე | მოციმციმე მწვანე შუქი | | დატენვის პორტი (80%-დან 100%-მდე) |
| | სრულად დამუხტული | მუქი მწვანე | მუქი მწვანე | გამორთულია | დამუხტვა დასრულებულია. პროფილაქტიკური დამუხტვა. |
| | დეფექტურია | გამორთულია | მოციმციმე წითელი ან გამორთულია | გამორთულია | აკუმულატორის ნაკრები ან დამტენი დეფექტურია. |
| | აკუმულატორი ცივია/ცხელია | გამორთულია | მუქი წითელი | გამორთულია | აკუმულატორი ძალიან ცხელი ან ცივია. |

იყიდება BA1400T, BA2240T, BA2242T, BA2800T, BA3360T, BA4200T, BA5600T და BA6720T

| LED ინდიკატორი | აკუმულატორის ნაკრები | სატენი მოწყობილობის LED ინდიკატორები 1 | სატენი მოწყობილობის LED ინდიკატორი 2 | აკუმულატორზე არსებული სიმბოლოების ინდიკატორი 5 | მოქმედება |
|----------------|----------------------|--|--------------------------------------|--|-----------------------------------|
| | დამუხტვა | მოციმციმე მწვანე შუქი | გამორთულია | ბოლოს ანთებული LED ინდიკატორი | დამუხტვა (<80%) |
| | 80% დამუხტულია | მუქი მწვანე | მოციმციმე მწვანე შუქი | მოციმციმე მწვანე ანთებს, მამინ როდესაც ტველი მუქი მწვანეა. | დატენვის პორტი (80%-დან 100%-მდე) |

KA

| | | | | | |
|---|---------------------------|-------------|--------------------------------|------------|--|
|  | სრულად დამუხტულია | მუქი მწვანე | მუქი მწვანე | გამორთულია | დამუხტვა დასრულებულია. პროფილაქტიკური დამუხტვა. |
|  | დეფექტური | გამორთულია | მოციმციმე წითელი ან გამორთულია | გამორთულია | აკუმულატორის ნაკრები ან დამტენი დეფექტურია. |
|  | აკუმულატორი ცვივია/ცხელია | გამორთულია | მუქი წითელი | გამორთულია | აკუმულატორის ნაკრები ძალიან ცხელია ან ძალიან ცვივია. |

ცივი ან ცხელი აკუმულატორის ნაკრების დამუხტვა

თუ აკუმულატორის ნაკრების ტემპერატურა ნორმალური დიაპაზონის მიღმაა, LED ინდიკატორი 2 დარჩება წითელად ანთებული. მუშაობის დაწყებამდე გაცივებთ აკუმულატორის ნაკრები ან შეათბეთ იგი. თუ დატენვა არ განახლდება, როდესაც აკუმულატორის ნაკრების ტემპერატურა ნორმალურს დაუბრუნდება, ხელახლა ჩადეთ აკუმულატორის ნაკრები.

დეფექტური აკუმულატორის ნაკრები ან დამტენი

იმ შემთხვევაში, თუ დამტენი გამოავლენს პრობლემას, LED ინდიკატორი 2 წითლად იციმციმებს.

1. ხელახლა მიუერთეთ აკუმულატორი. თუ LED ინდიკატორი 2 წითლად იციმციმებს, სცადეთ სხვა აკუმულატორის ნაკრები.
2. თუ მეორე აკუმულატორის ნაკრები ნორმალურად იმუხტება, მაშინ მოახდინეთ დეფექტური აკუმულატორის ნაკრების უტილიზირება (იხილეთ შესაბამისი მითითებები აკუმულატორის მომხმარებლის ინსტრუქციაში).
3. თუ სხვა აკუმულატორის ნაკრები ვერ გადაჭრის პრობლემას, გამართეთ დამტენი და დაელოდეთ LED ინდიკატორის 2 გამორთვას. გამოაერთეთ დამტენი და შემდეგ ხელახლა მიუერთეთ დამტენი ქსელს. თუ LED დამტენზე კვლავ მიუთითებს

დეფექტურობაზე, შესაძლოა დამტენი მოწყობილობა დაზიანებულია.

კედელზე სამაგრი სიღრუეები

დამტენ მოწყობილობას გააჩნია კედელზე სამაგრი სიღრუეები მოსახერხებელი შენახვისთვის (ნახ. A-6). დაამონტაჟეთ კედელში ორი ხრახნი 101.6 მმ დამორებით. გამოიყენეთ სათანადო ხრახნები, რომლებიც გაუძლებს დამტენი მოწყობილობისა და აკუმულატორის ნაკრების კომბინირებულ წონას.

აკუმულატორის ნაკრების დავარდნის თავიდან ასაცილებლად, დამტენი მხოლოდ ვერტიკალურ ორიენტაციაში გათიშეთ.

ტექნიკური მომსახურება

⚠ გაფრთხილება: სერიოზული პერსონალური ზიანისგან თავის არიდების მიზნით ყოველთვის მოხსენით აკუმულატორის ნაკრები ხელსაწყოს როდესაც წმინდავთ მას ან უტარებთ რაიმე ტიპის სერვისს.

გაფრთხილება: ტექნიკური სერვისისას გამოიყენეთ მხოლოდ EGO-ს იდენტური სათადარიგო ნაწილები. სხვა ნებისმიერი ნაწილის გამოყენებამ შესაძლოა შექმნას საფრთხე ან გამოიწვიოს ხელსაწყო დაზიანება. ხელსაწყო უსაფრთხოდ და გამართულად მუშაობისთვის საჭიროა მისი ყველა შეკეთება და ნაწილის შეცვლა შესრულდეს კვალიფიციური სერვისის ტექნიკოსის ან EGO-ს სერვისის ცენტრის მიერ.

⚠ გაფრთხილება: დამტენი მოწყობილობის

KA

გაწმენდის რეკომენდირებული მეთოდი არ არის მშრალი კომპრესირებული ჰაერის ჭავლის გამოყენება. რადგან ეს არის ერთადერთი წმენდის მეთოდი, ყოველთვის მოირგეთ უსაფრთხოების თვალსაფარი ან გვერდითა ეკრანების მქონე უსაფრთხოების სათვალე. თუ ეს მტვრიანი საქმიანობაა, ატარეთ მტვრის ნიღაბი.

⚠ გაფრთხილება: თუ ქსელის სადენი დაზიანდა, საფრთხისგან თავის არიდების მიზნით იგი უნდა შეიცვალოს მწარმოებლის, მისი სერვისის ცენტრის ან მსგავსად კვალიფიცირებული პირების მიერ.

ზოგადი მოვლის წესი

მოერიდეთ გამსხნელების გამოყენებას პლასტმასის ნაწილების გაწმენდისას, რადგან პლასტმასების უმეტესობა ადვილად ზიანდება მათზე გამსხნელების გამოყენების შედეგად. გამოიყენეთ სუფთა ტილო ტალახის, მტვრის, ზეთის, ცხიმის და სხვ. მოსაცილებლად.

⚠ გაფრთხილება: არცერთ შემთხვევაში არ მისცეთ სატორმუზო სითხეს, ბენზინს, ნავთობის ბაზაზე დამზადებულ პროდუქტებს ან სხვა ძლიერ გამსხნელებს მოვიდნენ პლასტმასის ნაწილებთან კონტაქტში. ქიმიურმა ნაერთებმა შესაძლოა დააზიანოს, გაცვიტოს და დაშალოს პლასტმასი, რამაც შეიძლება მოგაყენოთ სერიოზული პირადი ზიანი.

⚠ გაფრთხილება: სერვისის დროს გამოიყენეთ მხოლოდ EGO-ს იდენტური სათადარიგო ნაწილები. ნებისმიერი სხვა ნაწილის გამოყენებამ შეიძლება წარმოქმნას საფრთხე ან გამოიწვიოს პროდუქტის დაზიანება. უსაფრთხოებისა და საიმედოობის უზრუნველსაყოფად, ყველა სარემონტო სამუშაო უნდა შესრულოს კვალიფიცირმა ტექნიკოსმა EGO სერვის ცენტრში.

გარემოს დაცვა



არ მოათავსოთ ელექტრო მოწყობილობა, დამტენი და აკუმულატორი საყოფაცხოვრებო ნაგავში! მიუტანეთ პროდუქტი ნარჩენების ავტორიზირებულ გადამამუშავებელს და უზრუნველყავით ასეთი ნარჩენის განცალკევებულად შეგროვება. ელექტრო ხელსაწყოები უნდა ჩაბარდეს ნარჩენების გადამამუშავებელ ობიექტს.



დიაგნოსტიკა

| პრობლემა | მიზეზი | პრობლემის გადაჭრის გზა |
|---|--|--|
| დამტენი ხელსაწყო არ მუშაობს. LED ინდიკატორი 2 ციმციმებს წითლად. | აკუმულატორის ნაკრები ან დამტენი მოწყობილობა არის დეფექტური ან აკუმულატორის ნაკრებსა და დამტენს შორის ცუდი ელექტრული კონტაქტია. | <ul style="list-style-type: none">■ ხელახლა მიუერთეთ აკუმულატორი.■ შეეცადეთ დამუხტოთ სხვა აკუმულატორის ნაკრები.■ გამოაერთეთ დამტენი ხელსაწყო შტეფსელიდან და დაელოდეთ სანამ LED ინდიკატორი 2 არ ჩაქრება, შემდეგ ხელახლა მიუერთეთ დამტენი ქსელს. |
| დამტენი მოწყობილობა არ მუშაობს და LED ინდიკატორი მუქი წითელი შუქით ანათებს 2. | აკუმულატორის ნაკრები ძალიან ცხელი ან ცივია. | მუშაობის დაწყებამდე გააცივეთ აკუმულატორის ნაკრები ან შეათბეთ იგი. თუ დატენვა არ განახლდება, როდესაც აკუმულატორის ნაკრების ტემპერატურა ნორმალურს დაუბრუნდება, ხელახლა ჩადეთ აკუმულატორის ნაკრები. |

გარანტია

EGO-ს საგარანტიო პირობები

გთხოვთ, ეწვიოთ ვებ-გვერდს egopowerplus.com, რათა მიიღოთ EGO-ს საგარანტიო მომსახურების სრული პირობები.

KA

180

320ვტ დამტენი — CH3200E

PROČITAJTE SVA UPUTSTVA!



PROČITAJTE PRIRUČNIK ZA RUKOVAOCA

⚠ Rezidualni rizik! Osobe sa elektronskim uređajima, poput pejsmejкера, treba da konsultuju svog lekara (svoje lekare) pre upotrebe ovog proizvoda. Rukovanje električnom opremom u neposrednoj blizini srčanog pejsmejкера moglo bi da izazove smetnje ili otkazivanje pejsmejкера.

⚠ UPOZORENJE: Da bi se osigurala sigurnost i pouzdanost, sve popravke treba da radi kvalifikovani servisni tehničar.

⚠ UPOZORENJE: Ovaj aparat mogu da koriste deca uzrasta 8 godina i starija i osobe sa smanjenim fizičkim, senzornim ili mentalnim sposobnostima ili sa nedostatkom iskustva i znanja, ako su pod nadzorom ili ako su dobili uputstva za upotrebu aparata na bezbedan način i ako shvataju moguće opasnosti. Deca se ne smeju igrati aparatom. Čišćenje i korisničko održavanje ne smeju da rade deca bez nadzora.

SIGURNOSNI SIMBOLI

Svrha sigurnosnih simbola je da vam skrenu pažnju na moguće opasnosti. Sigurnosni simboli i objašnjenja uz njih zaslužuju vašu pomnu pažnju i shvatanje. Simboli upozorenja, sami po sebi, ne eliminišu nikakve opasnosti. Uputstva i upozorenja koja oni daju nisu zamena za odgovarajuće mere sprečavanja nezgoda.

⚠ UPOZORENJE: Obavezno pročitajte i shvatite sva sigurnosna uputstva u ovom Priručniku za rukovaoca, obuhvatajući i sve simbole sigurnosnih upozorenja poput „OPASNOST“, „UPOZORENJE“ i „OPREZ“ pre korišćenja ovog alata. Nepridržavanje svih dolenavedenih uputstava može da dovede do strujnog udara, požara i/ili ozbiljne telesne povrede.

SIGURNOSNA UPUTSTVA

Ova stranica prikazuje i opisuje sigurnosne simbole koji mogu da se pojave na ovom proizvodu. Pročitajte, shvatite i sledite sva uputstva na mašini pre no što pokušate da je sklopite i da rukujete njom.

| | | |
|--|-----------------------------------|--|
| | Sigurnosno upozorenje | Mere prepra koje se tiču vaše sigurnosti |
| | Pročitajte Priručnik za rukovaoca | Radi smanjenja opasnosti od povreda, korisnik treba da pročita priručnik za rukovaoca. |

| | | |
|-----|--------------------------------|---|
| | Upotreba u zatvorenom prostoru | Ovaj uređaj koristite samo u zatvorenom prostoru |
| | Konstrukcija klase II | Dvostruko izolovana konstrukcija |
| | Osigurači | Minijaturni osigurač sa kašnjenjem |
| | Oznaka CE | Ovaj proizvod je u skladu sa primenljivim Direktivama EU. |
| | UKCA | Ocenjena usklađenost u UK |
| | WEEE | Otpadni električni proizvodi ne smeju da se odlažu sa otpadom iz domaćinstva. Odnosite ih u ovlašćeni pogon za reciklažu. |
| V | Volt | Napon |
| A | Amperi | Struja |
| Hz | Herc | Frekvencija (ciklusi u sekundi) |
| W | Vat | Snaga |
| min | Minuti | Vreme |
| | Naizmjenična struja | Tip struje |
| | Jednosmerna struja | Tip ili karakteristika struje |

⚠ UPOZORENJE: Pročitajte i shvatite sva uputstva. Nepridržavanje svih dolenavedenih uputstava može da dovede do strujnog udara, požara i/ili ozbiljne telesne povrede.

BEZBEDNOST NA RADNOM PODRUČJU

- **Održavajte radno područje čistim i dobro osvetljenim.** Na pretrpanim ili mračnim područjima su veće šanse da dođe do nezgoda.
- **Ne koristite EGO punjač u eksplozivnim okruženjima, kao na primer u prisustvu zapaljivih tečnosti, gasova ili prašine.** Punjač bi mogao da stvorii varnicu koja može da zapali prašinu ili isparenja.

ELEKTRIČNA BEZBEDNOST

- **Utikač električnog alata mora odgovarati utičnici.** Nikada ne modifikujte utikač ni na koji način. Ne koristite adapterske utikače sa uzemljenim električnim alatom. Nemodifikovani utikači i odgovarajuće utičnice će smanjiti rizik od strujnog udara.
- **Ne izlažite punjač kiši ili mokrim uslovima.** Voda koja uđe u punjač povećava rizik od strujnog udara.

SR

- **Nemojte zloupotrebjavati kabl.** Nikada ne koristite kabl za nošenje, vučenje ili isključivanje punjača iz utičnice. Čuvajte kabl podalje od toplote, ulja, oštrih ivica ili pokretnih delova. Oštećen ili upetljan kabl povećava rizik od strujnog udara.
- **Izbegavajte kontakt delova tela sa uzemljenim površinama, poput cevi, radiatora, šporeta i frižidera.** Postoji povećan rizik od strujnog udara ako je vaše telo uzemljeno.
- **Kada koristite električni alat na otvorenom prostoru, koristite produžni kabl pogodan za korišćenje na otvorenom prostoru.** Upotreba kabla pogodnog za korišćenje na otvorenom prostoru smanjuje rizik od strujnog udara.
- EGO punjač može da puni EGO litijum-jonske baterije navedene na slici B.
- Punite samo punjive baterija tipa 56 V d.c., maks.12.0 Ah Li-jon. Drugi tipovi baterija mogu da eksplodiraju, izazivajući telesne povrede i imovinsku štetu.

SERVIS

- **Odnosite punjač na servisiranje kod kvalifikovanog serviseru koji će koristiti samo identične rezervne delove.** To će osigurati da bezbednost punjača bude održana.
- **Tokom servisiranja punjača, koristite samo identične rezervne delove. Pratite uputstva u odeljku Održavanje u ovom priručniku.** Upotreba neovlašćenih delova ili nepridržavanje uputstava za održavanje mogu da dovedu do rizika od strujnog udara ili povrede.

SIGURNOSNA PRAVILA ZA PUNJAČ

⚠ OPREZ: Da biste smanjili rizik od strujnog udara ili oštećenja punjača i baterije, punite samo one litijum-jonske punjive baterije koje su specifično navedene na etiketi punjača. Drugi tipovi baterija mogu da eksplodiraju, izazivajući telesne povrede ili imovinsku štetu.

Ovaj uređaj nije predviđen da ga koriste osobe (obuhvatajući i decu) sa smanjenim fizičkim, senzornim ili mentalnim sposobnostima ili sa nedostatkom iskustva i znanja, osim ako ih ne nadzire ili upućuje u upotrebu uređaja osoba odgovorna za njihovu bezbednost.

- **Pre korišćenja punjača baterija, pročitajte sva uputstva i napomene upozorenja u ovom priručniku i na punjaču baterija, na bateriji i proizvodu koji koristi bateriju da biste sprečili zloupotrebu proizvoda i eventualne povrede ili štetu.**
- **Ne koristite punjač na otvorenom prostoru i ne izlazite ga mokrim ili vlažnim uslovima.** Voda koja uđe u punjač povećava rizik od strujnog udara.
- **Ne rukujte punjačem, obuhvatajući i utikač i terminale punjača, mokrim rukama.**
- **Upotreba dodatka koji ne preporučuje ili prodaje proizvođač punjača baterija može da dovede do rizika od požara, strujnog udara ili telesnih povreda.**
- **Punite samo punjačem koji navodi proizvođač.** Punjač koji je prikladan za jedan tip baterije može da stvori opasnost od požara kad se koristi sa drugom baterijom.
- **Nemojte zloupotrebjavati kabl ili punjač.** Nikad ne koristite kabl za nošenje punjača. Ne vucite kabl punjača da biste izvukli utikač iz utičnice. Može da dođe do oštećenja kabla ili punjača i do stvaranja opasnosti od strujnog udara. Odmah zamenite oštećene kablove.
- **Vodite računa da kabl bude smešten tako da se po njemu ne gazi, da se preko njega ne sapliće, da ne dolazi u kontakt sa oštrim ivicama ili pokretnim delovima ili da na drugi način ne bude izložen oštećenjima ili naprezanju.** To će smanjiti rizik od nehotičnih padova, koji izazivaju povrede i oštećenja kabla, što bi moglo onda da dovede do strujnog udara.
- **Držite kabl i punjač dalje od toplote da biste sprečili oštećenja kućišta ili unutrašnjih delova.**
- **Nemojte dozvoliti da benzin, ulja, proizvodi na bazi benzina itd. dođu u kontakt sa plastičnim delovima.** Ti materijali sadrže hemikalije koje mogu da oštete, oslabe ili unište plastiku.
- **Ne rukujte punjačem sa oštećenim kablom ili utikačem, koji bi mogao da izazove kratak spoj i strujni udar.** Ako je punjač oštećen, popravite ga ili zamenite kod ovlašćenog servisnog tehničara u EGO servisnom centru.
- **Ne rukujte punjačem ako je primio oštar udarac, ako je pao ili ako je oštećen na bilo koji drugi način.** Odnosite punjač ovlašćenom servisnom tehničaru na električnu proveru da biste utvrdili da li je u dobrom radnom stanju.
- **Ne rasklapajte punjač.** Odnosite ga ovlašćenom servisnom tehničaru kad bude potrebno servisiranje ili popravka. Nepravilno sklapanje može da dovede do rizika od strujnog udara ili požara.
- **Izvucite punjač iz električne utičnice pre no što pokušate bilo kakvo održavanje ili čišćenje, da biste smanjili rizik od strujnog udara.**
- **Odvajajte punjač od izvora napajanja kad nije u upotrebi.** To će smanjiti rizik od strujnog udara ili oštećenja punjača ako metalni predmeti upadnu u otvor. To će pomoći i da se spreči oštećenje punjača tokom skoka napona.
- **Rizik od strujnog udara.** Ne dodirujte neizolovani deo izlaznog konektora ili neizolovani terminal baterije.

- **Sačuvajte ovo uputstvo.** Često ga pregledajte i koristite ga da uputite druge koji mogu da koriste ovaj alat. Ako pozajmite ovaj alat nekom drugom, pozajmite i ovo uputstvo da bi se sprečila pogrešna upotreba proizvoda i eventualna povreda.

VAŽNA SIGURNOSNA UPUTSTVA

- **Sačuvajte ovo uputstvo.** Ovaj priručnik sadrži važna sigurnosna i radna uputstva za EGO 56 V punjač CH3200E.
- **Pre korišćenja punjača baterija, pročitajte sva uputstva i napomene upozorenja na punjaču baterija, na bateriji i proizvodu koji koristi bateriju.**

⚠ UPOZORENJE: Kad koristite električne aparate, uvek treba da poštujuete osnovne mere opreza, obuhvatajući sledeće:

- Da bi se smanjio rizik od povreda, neophodan je pomni nadzor kad se aparat koristi u blizini dece.
- Koristite samo dodatke koje preporučuje ili prodaje proizvođač.
- Ne koristite na otvorenom prostoru.
- Za prenosive aparate – da biste smanjili rizik od strujnog udara, ne stavljajte punjač u vodu ili neku drugu tečnost. Ne stavljajte i ne skladištite aparat na mestu sa kog može da padne ili da bude svučen u kadu ili umivaonik.

⚠ OPREZ: Da biste smanjili rizik od povreda, puniti samo litijum-jonske punjive baterije. Drugi tipovi baterija mogu da eksplodiraju, izazivajući telesne povrede ili imovinsku štetu.

SPECIFIKACIJE

| | |
|--------------------------------|--|
| Ulaz punjača | 220-240 V, ~50 Hz, 320 W |
| Izlaz punjača | 4,7 A, 56 V |
| Vreme punjenja | 35 minuta za bateriju od 2,5 Ah 55 minuta za bateriju od 4,0 Ah 70 minuta za bateriju od 5,0 Ah 80 minuta za bateriju od 6,0 Ah 100 minuta za bateriju od 7,5 Ah 130 minuta za bateriju od 10 Ah 160 minuta za bateriju od 12 Ah |
| Optimalna temperatura punjenja | Od 5°C do 40°C |
| Težina punjača | 1,12 kg |

OPIS

UPOZNAJTE SVOJ PUNJAČ (slika A)

1. Otvor za vazdušno hlađenje
2. LED indikator 2
3. LED indikator 1

4. Prerez za montiranje
5. Električni kontakti
6. Rupe za montiranje na zid

UKLOVANJE

KAKO PUNITI BATERIJU

⚠ UPOZORENJE: Ne koristite punjač na otvorenom prostoru i ne izlažite ga mokrim ili vlažnim uslovima. Voda koja uđe u punjač povećava rizik od strujnog udara.

NAPOMENA: Litijum-jonske baterije se delimično pune pre isporuke. Pre prve upotrebe, potpuno napunite bateriju.

1. Spojite punjač na izvor napajanja (220-240 V, ~50 Hz). LED indikator 1 kratko sija zeleno a LED indikator 2 kratko sija crveno u isto vreme, što ukazuje na to da punjač radi ispravno.
2. Poravnajte izdignuta rebra na bateriji sa montažnim prorezima na punjaču; gurnite bateriju dole na punjač, kako je prikazano na slici B.
3. Punjač će komunicirati sa baterijom da bi procenio stanje baterije.
4. Prilikom punjenja baterije, LED indikator 1 na punjaču bljeska zeleno. Za baterije BA1400, BA2800, BA4200, indikator napajanja na bateriji bljeska crveno, narandžasto i zeleno u nizu. Za baterije BA1400T, BA2242T, BA2240T, BA2800T, BA3360T, BA4200T, BA5600T i BA6720T. Poslednji segment indikatora sa 5 LED lampica na bateriji će treptati zeleno. Ventilator u punjaču radi neprekidno da bi hladio punjač.
5. Kad je baterija 80% napunjena, LED indikator 1 prestaje da treperi i ostaje zelen, dok LED indikator 2 počinje da treperi zeleno.
6. Kad je baterija potpuno napunjena, oba LED indikatora na punjaču ostaju zelena, a indikator napajanja na bateriji se gasi. Sačekajte da se ventilator za vazdušno hlađenje zaustavi, uklonite bateriju sa punjača i odvojite punjač od izvora napajanja.

NAPOMENA:

- Značajno smanjenje vremena rada potpuno napunjene baterije ukazuje da se radni vek baterije bliži kraju i da se baterija mora zameniti.
- Punjač se može zagrejati tokom punjenja, što je normalno. Puniti bateriju u dobro provetrenom prostoru.



LED FUNKCIJE PUNJAČA

Za BA1400, BA2800, BA4200

| LED INDIKATOR | BATERIJA | LED INDIKATOR 1 NA PUNJAČU | LED INDIKATOR 2 NA PUNJAČU | INDIKATOR NAPAJANJA NA BATERIJI | AKCIJA |
|---------------|-----------------------|----------------------------|-------------------------------|---|--|
| | Punjenje | Bljeska zeleno | Isključeno | Bljeska crveno, narandžasto i zeleno u nizu | Punjenje (< 80%) |
| | 80% napunjeno | Neprekidno zeleno | Bljeska zeleno | | Punjenje (80% do 100%) |
| | Potpuno napunjeno | Neprekidno zeleno | Neprekidno zeleno | Isključeno | Punjenje je završeno. Punjenje održavanja. |
| | Defektno | Isključeno | Bljeska crveno ili isključeno | Isključeno | Baterija ili punjač su defektni. |
| | Hladna/vruća baterija | Isključeno | Neprekidno crveno | Isključeno | Baterija je prevruća ili prehladna. |

Za BA1400T, BA2240T, BA2242T, BA2800T, BA3360T, BA4200T, BA5600T i BA6720T

| LED INDIKATOR | BATERIJA | LED INDIKATOR 1 NA PUNJAČU | LED INDIKATOR 2 NA PUNJAČU | INDIKATORI SA 5 LED LAMPICA NA BATERIJI | AKCIJA |
|---------------|-----------------------|----------------------------|-------------------------------|---|--|
| | Punjenje | Bljeska zeleno | Isključeno | Poslednji osvetljeni LED indikator bljeska zeleno dok su prethodni neprekidno zeleni. | Punjenje (< 80%) |
| | 80% napunjeno | Neprekidno zeleno | Bljeska zeleno | | Punjenje (80% do 100%) |
| | Potpuno napunjeno | Neprekidno zeleno | Neprekidno zeleno | Isključeno | Punjenje je završeno. Punjenje održavanja. |
| | Defektno | Isključeno | Bljeska crveno ili isključeno | Isključeno | Baterija ili punjač su defektni. |
| | Hladna/vruća baterija | Isključeno | Neprekidno crveno | Isključeno | Baterija je prevruća ili prehladna. |

SR

PUNJENJE VRUĆE ILI HLADNE BATERIJE

Ako je temperatura baterije koja se puni izvan normalnog opsega, LED indikator 2 ostaće crven. Ohladite bateriju ili je zagrejte. Ako se punjenje ne pokrene kad se temperatura baterije vrati u normalu, ponovo umetnite bateriju.

DEFEKтна BATERIJA ILI PUNJAČ

Ako punjač detektuje problem, LED indikator 2 će bljeskati crveno.

1. Ponovo umetnite bateriju. Ako LED indikator 2 ponovo bljeska crveno, probajte drugačiju bateriju.
2. Ako se druga baterija normalno puni, odložite neispravnu bateriju na otpad (pogledajte uputstva u priručniku za bateriju).
3. Ako drugačija baterija ne može da reši problem, isključite punjač iz utičnice i sačekajte da se LED indikator 2 ugasi. Zatim ponovo priključite utikač na napajanje. Ako LED na punjaču i dalje prikazuje defektno stanje, punjač je možda defektan.

RUPE ZA MONTAŽU NA ZID

Punjač ima rupe za montažu na zid za praktično skladištenje (slika A-6). Instalirajte dva vijka na zid sa razmakom od 101,6 mm. Koristite vijke dovoljno jake da drže ukupnu težinu punjača i baterije.

Da biste sprečili ispadanje baterije, punjač okačite samo u vertikalnoj orijentaciji.

ODRŽAVANJE

⚠ UPOZORENJE: Da biste izbegli ozbiljne telesne povrede, obavezno izvadite bateriju iz alata pre čišćenja ili održavanja.

⚠ UPOZORENJE: Tokom servisiranja, koristite samo identične EGO rezervne delove. Upotreba bilo kakvih drugih delova može da dovede do opasnosti ili da izazove oštećenje proizvoda. Da bi se osigurala sigurnost i pouzdanost, sve popravke treba da radi kvalifikovani servisni tehničar u EGO servisnom centru.

⚠ UPOZORENJE: Ne preporučuje se korišćenje komprimovanog suvog vazduha za čišćenje punjača. Ako je to jedini način čišćenja, obavezno nosite zaštitne naočare ili zaštitne naočare sa bočnim štitnicima. Ako se radi o prašnjavom procesu, nosite masku za prašinu.

⚠ UPOZORENJE: Ako je kabl napajanja oštećen, mora ga zameniti proizvođač, njegov serviser ili slično kvalifikovana osoba, da bi se izbegle opasnosti.

OPŠTE ODRŽAVANJE

Izbegavajte upotrebu rastvarača prilikom čišćenja plastičnih delova jer je većina plastike podložna oštećenjima od različitih vrsta komercijalnih rastvarača. Koristite čistu krpu da uklonite zemlju, prašinu, ulje, masnoću itd.

⚠ UPOZORENJE: Nemojte ni u kom trenutku dozvoliti da kočiona tečnost, benzin, proizvodi na bazi benzina, penetraciono ulje itd. dođu u kontakt sa plastičnim delovima. Hemikalije mogu da oštete, oslabe ili unište plastiku, što može da dovede do ozbiljne telesne povrede.

⚠ UPOZORENJE: Tokom servisiranja, koristite samo identične EGO rezervne delove. Upotreba bilo kakvih drugih delova može da dovede do opasnosti ili da izazove oštećenje proizvoda. Da bi se osigurala sigurnost i pouzdanost, sve popravke treba da radi kvalifikovani servisni tehničar u EGO servisnom centru.

Zaštita životne sredine



Ne odlažite električnu opremu, potrošene baterije i punjače u kućni otpad! Odnosite ovaj proizvod u ovlašćeni pogon za reciklažu ili ga odvojite od ostalog smeća radi zasebnog prikupljanja. Električni alati moraju se odneti u ekološki prihvatljiv pogon za reciklažu.



REŠAVANJE PROBLEMA

| PROBLEM | UZROK | REŠENJE |
|--|---|--|
| Punjač ne radi. LED indikator 2 bljeska crveno. | Baterija ili punjač su neispravni ili je veza između baterije i punjača loša. | <ul style="list-style-type: none">■ Ponovo umetnite bateriju.■ Isprobajte drugačiju bateriju.■ Isključite punjač iz utičnice, sačekajte da se LED indikator 2 isključi a zatim ponovo spojite utikač na izvor napajanja. |
| Punjač ne radi a LED indikator 2 svetli neprekidno crveno. | Baterija je prevruća ili prehladna. | Ohladite bateriju ili je zagrejte. Ako se punjenje ne pokrene kad se temperatura baterije vrati u normalu, ponovo umetnite bateriju. |

GARANCIJA

EGO POLITIKA GARANCIJE

Posetite veb-lokaciju egopowerplus.com za potpune uslove i odredbe EGO politike garancije.

KEES VAN DER SPEK
TUIN EN PARKMACHINES ★ TER AAR

SR

186

PUNJAČ OD 320W — CH3200E

PROČITAJTE UPUTSTVO U CIJELOSTI!



PROČITAJTE KORISNIČKI PRIRUČNIK.

⚠️ Preostale opasnosti! Osobe s elektroničkim uređajima poput srčanih elektrostimulatora prije upotrebe ovog proizvoda trebaju se posavjetovati sa svojim ljekarom. Rad električne opreme u neposrednoj blizini srčanih elektrostimulatora može uzrokovati smetnju ili kvar srčanog elektrostimulatora.

⚠️ UPOZORENJE! Radi osiguranja sigurnosti i pouzdanosti, sve popravke treba obavljati kvalifikovani servisni tehničar.

⚠️ UPOZORENJE! Ovaj uređaj mogu upotrebljavati djeca starosne dobi od 8 godina i starija i osobe ograničenih fizičkih, čulnih ili mentalnih sposobnosti ili nedovoljnog iskustva i znanja ako su pod nadzorom ili ako su upućeni u siguran način upotrebe uređaja te ako su razumjeli moguće opasnosti. Djeca se ne smiju igrati uređajem. Čišćenje i održavanje koje obavlja korisnik ne smiju obavljati djeca bez nadzora.

SIGURNOSNI SIMBOLI

Svrha sigurnosnih simbola je skretanje pažnje na moguće opasnosti. Sigurnosni simboli i njihova objašnjenja zahtijevaju vašu potpunu pažnju i razumijevanje. Simboli upozorenja sami po sebi ne isključuju opasnost. Uputstva i upozorenja koja pružaju nisu zamjena za propisne mjere za prevenciju nesreća.

⚠️ UPOZORENJE! Prije upotrebe ovog alata pobrinite se da sva sigurnosna uputstva u ovom korisničkom priručniku, uključujući sve sigurnosne simbole kao što su "OPASNOST", "UPOZORENJE" i "OPREZ" pročitate s razumijevanjem. Zanemarivanje svih uputstava navedenih u nastavku može rezultirati strujnim udarom, požarom i/ili teškim tjelesnim povredama.

SIGURNOSNA UPUTSTVA

Na ovoj stranici slikovno su prikazani i objašnjeni sigurnosni simboli koji se mogu pojaviti na ovom proizvodu. Prije pokušaja sastavljanja i rukovanja, s razumijevanjem pročitate sva uputstva na proizvodu i pridržavajte ih se.

| | | |
|--|----------------------------------|---|
| | Simbol upozorenja | Mjere opreza koje se odnose na vašu sigurnost |
| | Pročitajte korisnički priručnik. | Radi smanjenja opasnosti od povreda, korisnik treba pročitati korisnički priručnik. |
| | Upotreba u zatvorenom prostoru | Ovaj uređaj upotrebljavajte samo u zatvorenim prostorima. |

| | | |
|-----|---------------------|--|
| | Izvedba klase II | Izvedba s dvostrukom izolacijom |
| | Topljiivi osigurači | Minijaturni tromi topljiivi osigurač |
| | CE | Ovaj proizvod je u skladu s primjenjivim direktivama EU. |
| | UKCA | Usklađenost ispitana u Velikoj Britaniji |
| | WEEE | Otpadni električni proizvodi ne smiju se odlagati s otpadom iz domaćinstva. Odnosite ih u ovlaštenu centar za reciklažu. |
| V | Volt | Napon |
| A | Amper | Struja |
| Hz | Herc | Frekvencija (ciklusi u sekundi) |
| W | Vat | Snaga |
| min | Minute | Vrijeme |
| | Izmjenična struja | Vrsta struje |
| | Istosmjerna struja | Vrsta ili karakteristike struje |

⚠️ UPOZORENJE! S razumijevanjem pročitate sva uputstva. Zanemarivanje svih uputstava navedenih u nastavku može rezultirati strujnim udarom, požarom i/ili teškim tjelesnim povredama.

SIGURNOST RADNOG PODRUČJA

- **Radno područje održavajte čistim i dobro osvijetljenim.** Pretrpana ili mračna područja izazivaju nesreće.
- **Punjač proizvođača EGO nemojte upotrebljavati u eksplozivnim okruženjima, kao na primjer u prisutnosti zapaljivih tekućina, plinova ili prašine.** Punjač može stvoriti iskre koje mogu zapaliti prašinu ili isparenja.

ELEKTRIČNA SIGURNOST

- **Utikači električnog alata moraju odgovarati utičnici.** Nemojte modifikovati utikač ni na koji način. Nemojte upotrebljavati utikače adaptera s uzemljenim električnim alatima. Nemođifikovani utikači i odgovarajuće utičnice smanjit će rizik od strujnog udara.
- **Nemojte izlagati punjač kiši ili mokrim uslovima.** Prodoranjem vode u punjač povećat će opasnost od strujnog udara.
- **Nemojte nepropisno upotrebljavati kabel.** Kabel nemojte nikada upotrebljavati za nošenje,

BS

povlačenje ili isključivanje punjača iz strujnog napajanja. Kabel držite podalje od topline, ulja, oštrih rubova ili pokretnih dijelova. Oštećeni ili isprepleteni kabeli povećavaju rizik od strujnog udara.

- **Izbjegavajte kontakt tijela s uzemljenim površinama, kao što su slavine, radijatori, peći i frižideri.** Postoji povećan rizik od strujnog udara ako je vaše tijelo uzemljeno.
- **Kada električnim alatom radite na otvorenom, upotrebljavajte produžni kabel prikladan za upotrebu na otvorenom.** Upotreba kabela prikladnog za upotrebu na otvorenom smanjuje rizik od strujnog udara.
- EGO punjač može puniti EGO litij-ionske komplete baterija navedene na sl. B.
- Puniti samo punjive litij-ionske komplete baterija od 56 V DC, maks. 12.0 Ah. Drugi tipovi baterija mogu se rasprsnuti i uzrokovati tjelesne povrede ili oštećenje.

SERVISIRANJE

- **Servisiranje punjača prepustite kvalifikovanom osoblju za popravak koje upotrebljava samo identične zamjenske dijelove.** Time će se osigurati održavanje sigurnosti punjača.
- **Kada obavljate radove servisiranja na punjaču, upotrebljavajte samo identične zamjenske dijelove. Pratite uputstva u odjeljku Održavanje u ovom priručniku.** Upotrebom neodobrenih dijelova ili zanemarivanjem uputstava za održavanje može se izazvati opasnost od strujnog udara ili povreda.

SIGURNOSNE NAPOMENE ZA PUNJAČ

⚠ OPREZ! Radi smanjenja rizika od strujnog udara ili oštećenja punjača i baterije puniti samo litij-ionske punjive baterije posebno naznačene na naljepnici punjača. Drugi tipovi baterija mogu se rasprsnuti i uzrokovati tjelesne povrede ili oštećenje.

Ovaj uređaj nije predviđen da ga upotrebljavaju osobe (uključujući djecu) ograničenih fizičkih, čulnih ili mentalnih sposobnosti ili nedovoljnog iskustva i znanja, osim ako ih nadzire osoba odgovorna za njihovu sigurnost ili ako ih je uputila u način upotrebe uređaja.

- **Prije upotrebe punjača baterija u cijelosti pročitajte uputstva i upozorenja u ovom priručniku i na punjaču baterija, bateriji i proizvodu koji upotrebljava bateriju kako biste izbjegli neispravnu upotrebu proizvoda i moguće povrede ili oštećenja.**
- **Punjač nemojte upotrebljavati na otvorenom ili ga izlagati mokrim ili vlažnim uslovima.** Prodiranjem vode u punjač povećat će opasnost od strujnog udara.

- **Punjačem, uključujući utikač punjača i priključke punjača, nemojte rukovati mokrim ruku.**
- **Upotreba priključka koji nije preporučio ili prodao proizvođač punjača baterija može rezultirati rizikom od požara, strujnog udara ili tjelesnih povreda.**
- **Punjenje obavljajte samo s punjačem kojeg je naveo proizvođač.** Punjač koji je prikladan za jedan tip kompleta baterija može stvoriti rizik od požara ako ga se upotrebljava s drugim kompletom baterija.
- **Nemojte nepropisno upotrebljavati kabel ili punjač.** Kabel nemojte nikada upotrebljavati za nošenje punjača. Utikač nemojte izvlačiti iz utičnice povlačenjem za kabel punjača. To može rezultirati oštećenjem kabela ili punjača i izazvati opasnost od strujnog udara. Odmah zamijenite oštećene kabele.
- **Vodite računa da kabel postavite tako da ne postoji mogućnost hodanja po kabeu, spoticanja o kabel, kontakta kabela s oštrim rubovima ili pokretnim dijelovima ili da kabel ne bude predmetom oštećenja ili opterećenja.** Time će se smanjiti rizik od slučajnih padova koji mogu rezultirati povredama i oštećenjem kabela, što opet može rezultirati strujnim udarom.
- **Kabel i punjač držite podalje od topline kako biste spriječili oštećenje kućišta ili unutrašnjih dijelova.**
- **Nemojte dozvoliti da benzin, ulja, proizvodi na bazi nafte i sl., dođu u kontakt s plastičnim dijelovima.** Ovi materijali sadrže hemikalije koje mogu oštetiti, oslabiti ili uništiti plastiku.
- **Nemojte upotrebljavati punjač ako je kabel ili utikač oštećen jer to može rezultirati kratkim spojem i strujnim udarom.** U slučaju oštećenja, popravak ili zamjenu punjača prepustite ovlaštenom servisnom tehničaru servisnog centra proizvođača EGO.
- **Nemojte upotrebljavati punjač ako je pretrpio jak udar, ako je pao ili ako je oštećen na drugi način.** Odnosite ga na pregled ovlaštenom servisnom tehničaru kako bi utvrdio je li punjač u dobrom radnom stanju.
- **Nemojte rastavljati punjač.** Ako je punjač potrebno servisirati ili popraviti, odnesite ga ovlaštenom servisnom tehničaru. Neispravno ponovno sastavljanje može rezultirati rizikom od strujnog udara i požara.
- **Prije održavanja ili čišćenja, punjač isključite iz električne utičnice da smanjite rizik od strujnog udara.**
- **Kada ga ne upotrebljavate, punjač isključite iz strujnog napajanja.** Time će se smanjiti rizik od strujnog udara ili oštećenja punjača ako metalni predmeti upadnu u otvor. To će pomoći i u sprečavanju oštećenja punjača tokom prenaponskog udara.

- **Opasnost od strujnog udara!** Nemojte dodirivati neizolirani dio izlaznog priključka ili neizolirani baterijski kontakt.
- **Sačuvajte ova uputstva.** Uputstvima se koristite često i koristite ih za upućivanje drugih osoba koje mogu upotrebljavati ovaj alat. Ako ovaj alat nekom posudite, priložite i ovo uputstvo radi sprečavanja nepropisne upotrebe proizvoda i mogućih povreda.

VAŽNA SIGURNOSNA UPUTSTVA

- **Sačuvajte ova uputstva.** Ovaj priručnik sadrži važne sigurnosne napomene i uputstva za upotrebu za punjač CH3200E od 56 V proizvođača EGO.
- **Prije upotrebe punjača baterija u cijelosti pročitajte uputstva i upozorenja u ovom priručniku i na punjaču baterija, bateriji i proizvodu koji upotrebljava bateriju.**

⚠ UPOZORENJE! Pri upotrebi električnih uređaja potrebno je uvijek pridržavati se osnovnih mjera opreza uključujući sljedeće:

- Radi smanjenja rizika od povreda, potreban je neposredan nadzor kada se uređaj upotrebljava u blizini djece.
- Upotrebljavajte samo priključke koje je preporučio ili prodao proizvođač.
- Nemojte upotrebljavati uređaj na otvorenom.
- Za mobilni uređaj – Radi smanjenja rizika od strujnog udara nemojte stavljati punjač u vodu ili drugu tekućinu. Nemojte stavljati ili skladištiti uređaj na mjestima gdje može pasti ili gdje ga se može povući u kadu ili sudoper.

⚠ OPREZ! Radi smanjenja rizika od povreda punitelje samo litij-ionske punjive baterije. Drugi tipovi baterija mogu se rasprsnuti i uzrokovati tjelesne povrede ili oštećenje.

TEHNIČKI PODACI

| | |
|--------------------------------|--|
| Ulazna struja punjača | 220 - 240 V ~ 50 Hz, 320 W |
| Izlazna struja punjača | 4,7 A, 56 V |
| Vrijeme punjenja | 35 minuta za komplet baterija od 2,5 Ah 55 minuta za komplet baterija od 4,0 Ah 70 minuta za komplet baterija od 5,0 Ah 80 minuta za komplet baterija od 6,0 Ah 100 minuta za komplet baterija od 7,5 Ah 130 minuta za komplet baterija od 10 Ah 160 minuta za komplet baterija od 12 Ah |
| Optimalna temperatura punjenja | Od 5°C do 40°C |
| Masa punjača | 1,12 kg |

OPIS

UPOZNAJTE SVOJ PUNJAČ (sl. A)

1. Priključak za zrak za hlađenje
2. LED indikator 2
3. LED indikator 1
4. Montažni utor
5. Električni kontakti
6. Rupe za zidnu montažu

RAD

NAČIN PUNJENJA KOMPLETA BATERIJA

⚠ UPOZORENJE! Punjač nemojte upotrebljavati na otvorenom ili ga izlagati mokrim ili vlažnim uslovima. Prodiranjem vode u punjač povećat će opasnost od strujnog udara.

⚠ NAPOMENA! Kompleti litij-ionskih kompleta baterija isporučuju se djelimično napunjeni. Prije prve upotrebe potpuno napunite komplet baterija.

1. Priključite punjač na strujno napajanje (220 - 240 V ~ 50 Hz). LED indikator 1 nakratko svijetli zeleno, a LED indikator 2 nakratko svijetli crveno u isto vrijeme, što ukazuje da punjač radi ispravno.
2. Poravnajte izbočene kontakte kompleta baterija s montažnim utorima u punjaču i gurnite komplet baterija prema dolje na punjač kako je prikazano na sl. B.
3. Punjač će se povezati s kompletom baterija radi procjene stanja kompleta baterija.
4. Prilikom punjenja kompleta baterija LED indikator 1 na punjaču treperi zeleno. Za komplete baterija BA1400, BA2800 i BA4200 indikator napajanja na kompletu baterija treperi redom crveno, narandžasto i zeleno. Za komplete baterija BA1400T, BA2242T, BA2240T, BA2800T, BA3360T, BA4200T, BA5600T i BA6720T. Zadnji segment 5 LED indikatora na kompletu baterija treperiće zeleno. Ventilator u punjaču kontinuirano radi, radi hlađenja punjača.
5. Kada je komplet baterija napunjen 80%, LED indikator 1 prestaje treperiti i ostaje zelen dok LED indikator 2 počinje treperiti zeleno.
6. Kada je komplet baterija potpuno napunjen, oba LED indikatora na punjaču ostaju zelena, a indikator napajanja na kompletu baterija se isključuje. Pričekajte da se ventilator zraka za hlađenje zaustavi, uklonite komplet baterija s punjača i isključite punjač iz strujnog napajanja.

NAPOMENA!

- Značajno smanjenje vremena rada potpuno napunjenog kompleta baterija znači da se radni vijek baterije bliži kraju i da je komplet baterija potrebno zamijeniti.

- Punjač se može zagrijati tokom postupka punjenja, što je normalna pojava. Postupak punjenja kompleta baterija obavljajte u dobro prozračenom području.

FUNKCIJE LED INDIKATORA PUNJAČA

Za BA1400, BA2800, BA4200

| LED INDIKATOR | KOMPLET BATERIJA | LED INDIKATOR 1 NA PUNJAČU | LED INDIKATOR 2 NA PUNJAČU | INDIKATOR NAPAJANJA NA KOMPLETU BATERIJA | RADNJA |
|---------------|-----------------------|----------------------------|---------------------------------|--|--|
| | Punjenje | Treperi zeleno | Isključen | Redom treperi crveno, narandžasto i zeleno | Punjenje (< 80%) |
| | Napunjen 80% | Svijetli zeleno | Treperi zeleno | | Punjenje (80% do 100%) |
| | Potpuno napunjen | Svijetli zeleno | Svijetli zeleno | Isključen | Punjenje je završeno. Punjenje radi održavanja |
| | Neispravan | Isključen | Treperi crveno ili je isključen | Isključen | Komplet baterija ili punjač je neispravan. |
| | Hladna/topla baterija | Isključen | Svijetli crveno | Isključen | Komplet baterija je previše vruć ili previše hladan. |

Za BA1400T, BA2240T, BA2242T, BA2800T, BA3360T, BA4200T, BA5600T i BA6720T

| LED INDIKATOR | KOMPLET BATERIJA | LED INDIKATOR 1 NA PUNJAČU | LED INDIKATOR 2 NA PUNJAČU | 5 LED INDIKATORA NA KOMPLETU BATERIJA | RADNJA |
|---------------|-----------------------|----------------------------|---------------------------------|--|--|
| | Punjenje | Treperi zeleno | Isključen | Zadnji uključeni LED indikator treperi zeleno, a prethodni će svijetliti zeleno. | Punjenje (< 80%) |
| | Napunjen 80% | Svijetli zeleno | Treperi zeleno | | Punjenje (80% do 100%) |
| | Potpuno napunjen | Svijetli zeleno | Svijetli zeleno | Isključen | Punjenje je završeno. Punjenje radi održavanja |
| | Neispravan | Isključen | Treperi crveno ili je isključen | Isključen | Komplet baterija ili punjač je neispravan. |
| | Hladna/topla baterija | Isključen | Svijetli crveno | Isključen | Komplet baterija je previše vruć ili previše hladan. |

BS

PUNJENJE TOPLOG ILI HLADNOG KOMPLETA BATERIJA

Ako je temperatura kompleta baterija koji se puni van normalnog raspona, LED indikator 2 ostaje crven. Komplet baterija ohladite ili zagrijte. Ako punjenje ne počne ponovo kada se temperatura kompleta baterija vrati u normalni raspon, komplet baterija ponovo umetnite.

NEISPRAVAN KOMPLET BATERIJA ILI PUNJAČ

Ako punjač otkrije problem, LED indikator 2 treperi crveno.

1. Ponovo umetnite komplet baterija. Ako LED indikator 2 ponovo treperi crveno, pokušajte s drugim kompletom baterija.
2. Ako se drugi komplet baterija puni normalno, neispravan komplet baterija odložite u otpad (pogledajte upute u priručniku kompleta baterija).
3. Ako drugi komplet baterija ne može riješiti problem, isključite punjač iz strujnog napajanja i pričekajte da se LED indikator 2 isključi. Utikač zatim ponovo utaknite u strujnu utičnicu. Ako LED indikator na punjaču i dalje prikazuje neispravno stanje, punjač je možda neispravan.

RUPE ZA ZIDNU MONTAŽU

Punjač ima rupe za zidnu montažu za praktično skladištenje (sl. A-6). Postavite dva vijka u zid u razmaku od 101,6 mm. Upotrebljavajte vijke dovoljno jake da drže ukupnu masu punjača i kompleta baterija.

Kako biste izbjegli ispadanje kompleta baterija, punjač objesite samo vertikalno.

ODRŽAVANJE

⚠ UPOZORENJE! Radi izbjegavanja teških tjelesnih povreda, prije čišćenja ili održavanja komplet baterija uvijek izvadite iz alata.

⚠ UPOZORENJE! Kada obavljate radove servisiranja upotrebljavajte samo identične zamjenske dijelove proizvođača EGO. Upotreba drugih dijelova može uzrokovati opasnost ili oštećenje proizvoda. Radi osiguranja sigurnosti i pouzdanosti, sve popravke treba obavljati kvalifikovani servisni tehničar u servisnom centru proizvođača EGO.

⚠ UPOZORENJE! Za čišćenje punjača ne preporučujemo upotrebu komprimiranog suhog zraka. Ako je to jedina primjenjiva metoda, uvijek nosite zatvorene zaštitne naočale ili zaštitne naočale s bočnim štitnicima. Ako je postupak prašnjav, nosite i masku za zaštitu od prašine.

⚠ UPOZORENJE! Ako je strujni kabel oštećen, treba ga zamijeniti proizvođač, ovlašteni serviser proizvođača ili slično kvalifikovane osobe kako bi se izbjegla opasnost.

OSNOVNO ODRŽAVANJE

Prilikom čišćenja plastičnih dijelova izbjegavajte upotrebu rastvora jer se većina plastika može oštetiti raznim vrstama komercijalno dostupnih rastvora. Za uklanjanje prljavštine, prašine, ulja, masti i sl. upotrebljavajte čistu krpu.

⚠ UPOZORENJE! Nemojte nikada dozvoliti da kočione tekućine, benzin, proizvodi na bazi nafte, penetrirajuća ulja i sl., dođu u kontakt s plastičnim dijelovima. Hemikalije mogu oštetiti, oslabiti ili uništiti plastiku što može rezultirati teškim tjelesnim povredama.

⚠ UPOZORENJE! Kada obavljate radove servisiranja upotrebljavajte samo identične zamjenske dijelove proizvođača EGO. Upotreba drugih dijelova može uzrokovati opasnost ili oštećenje proizvoda. Radi osiguranja sigurnosti i pouzdanosti, sve popravke treba obavljati kvalifikovani servisni tehničar u servisnom centru proizvođača EGO.

Zaštita životne sredine



Električnu opremu, iskorištenu bateriju i punjač ne odlažite u kućni otpad! Ovaj proizvod odnesite u ovlašteni centar za reciklažu i time omogućite odvojeno sakupljanje. Električne alate potrebno je vratiti u ekološki prihvatljiv pogon za reciklažu.

OTKLANJANJE PROBLEMA

| PROBLEM | UZROK | RJEŠENJE |
|---|--|---|
| Punjač ne radi. LED indikator 2 treperi crveno. | Komplet baterija ili punjač je neispravan ili je spoj kompleta baterije i punjača loš. | <ul style="list-style-type: none">■ Ponovo umetnite komplet baterija.■ Pokušajte s drugim kompletom baterija.■ Isključite punjač iz strujnog napajanja, pričekajte da se LED indikator 2 isključi, a zatim ponovo utaknite utikač u strujnu utičnicu. |
| Punjač ne radi i LED indikator 2 svijetli crveno. | Komplet baterija je previše vruć ili previše hladan. | Komplet baterija ohladite ili zagrijte. Ako punjenje ne počne ponovo kada se temperatura kompleta baterija vrati u normalni raspon, komplet baterija ponovo umetnite. |

GARANCIJA

POLITIKA GARANCIJE PROIZVOĐAČA EGO

Za sve odredbe i uslove politike garancije proizvođača EGO posjetite internetsku stranicu egopowerplus.com.

KEES VAN DER SPEK
TUIN EN PARKMACHINES ★ TER AAR

KEES VAN DER SPEK
TUIN EN PARKMACHINES ✦ TER AAR

KEES VAN DER SPEK
TUIN EN PARKMACHINES ✦ TER AAR

KEES VAN DER SPEK
TUIN EN PARKMACHINES ✦ TER AAR

استكشاف الأعطال وإصلاحها

| المشكلة | السبب | الحل |
|---|--|---|
| الشاحن لا يعمل. مؤشر LED 2 يومض باللون الأحمر. | مجموعة البطارية أو الشاحن بهما خلل، أو هناك اتصال كهربائي سيئ بين مجموعة البطارية والشاحن. | أعد تركيب مجموعة البطارية. جرب مجموعة بطارية أخرى. افصل الشاحن عن مصدر الطاقة وانتظر حتى انطفاء مؤشر LED 2، ثم أعد توصيل القابس في مصدر الطاقة. |
| الشاحن لا يعمل ومؤشر LED 2 مضاء باللون الأحمر الثابت. | مجموعة البطارية ساخنة للغاية أو باردة للغاية. | قم بتبريد مجموعة البطارية أو تدفئتها. إذا لم تتم إعادة تشغيل الشحن عند عودة درجة حرارة مجموعة البطارية إلى وضعها الطبيعي، فأعد تركيب مجموعة البطارية. |

الضمان

سياسة ضمان EGO

تفضل زيارة الموقع الإلكتروني egopowerplus.com للتعرف على الشروط والأحكام الكاملة الخاصة بسياسة ضمان EGO.

KEES VAN DER SPEK
TUIN EN PARKMACHINES * TER AAR

شحن مجموعة بطارية ساخنة أو باردة

تحذير: لا تسمح في أي وقت من الأوقات بملامسة سوائل الفرامل أو البنزين أو المنتجات القابلة على البنزين أو الزيت المتغلغل أو ما شابههم للأجزاء البلاستيكية. لأن المواد الكيميائية قد تتسبب في تلف الأجزاء البلاستيكية أو ضعفها أو تدميرها، وهو ما قد يؤدي إلى وقوع إصابات خطيرة.

تحذير: استخدم فقط قطع غيار EGO الأصلية عند إجراء أعمال الصيانة. لأن استخدام أي أجزاء أخرى قد ينشأ عنه خطر أو يتسبب في تعرض المنتج للتلف. لضمان السلامة والاعتمادية، يجب تنفيذ جميع أعمال الإصلاح من قبل فني خدمة مؤهل في أحد مراكز صيانة شركة EGO.

حماية البيئة

لا تتخلص من المعدات الكهربائية أو البطارية المستهلكة أو الشاحن في النفايات المنزلية! بل توجه بهذا المنتج إلى مركز إعادة تدوير معتمد ليكون متاحاً للفرز بشكل منفرد. تجنب إعادة الآلات الكهربائية إلى مرفق إعادة تدوير صديق للبيئة.



عطب في مجموعة البطارية أو الشاحن

إذا اكتشف الشاحن وجود مشكلة، فسوف يومض مؤشر LED باللون الأحمر.

1. أعد تركيب مجموعة البطارية. إذا كان مؤشر LED يومض باللون الأحمر مرة أخرى، فجرب مجموعة بطارية مختلفة.
2. إذا كان مقدورك شحن مجموعة بطارية ثانية بشكل طبيعي، تخلص من مجموعة البطارية المعطوبة (راجع التعليمات الواردة في دليل مجموعة البطارية).
3. إذا لم تتمكن من حل المشكلة باستخدام مجموعة بطارية مختلفة، فافصل الشاحن وانتظر حتى انطفاء مؤشر LED. وبعد ذلك، أعد توصيل القابس بمصدر الطاقة. إذا ظل مؤشر LED يشير إلى وجود عطب، فقد يكون هناك عطب في الشاحن.

فتحات التثبيت على الجدار

يوجد بالشاحن فتحات تثبيت على الجدار لسهولة التخزين (الشكل A-6). قم بتركيب مسمارين في الجدار بحيث تكون المسافة بينهما 101.6 مم. استخدم مسامير قوية بما فيه الكافية لدعم الوزن الإجمالي للشاحن ومجموعة البطارية.

لمنع سقوط مجموعة البطارية، قم بتعليق الشاحن في الاتجاه الرأسي فقط.

KEES VAN DER SPEK
TUIN EN PARKMACHINES * TER AAR

الصيانة

تحذير: لتجنب التعرض لإصابات خطيرة، تأكد من خلع مجموعة البطارية من الآلة قبل تنظيفها أو إجراء أي أعمال صيانة عليها.

تحذير: استخدم فقط قطع غيار EGO الأصلية عند إجراء أعمال الصيانة. لأن استخدام أي أجزاء أخرى قد ينشأ عنه خطر أو يتسبب في تعرض المنتج للتلف. لضمان السلامة والاعتمادية، يجب تنفيذ جميع أعمال الإصلاح من قبل فني خدمة مؤهل في أحد مراكز صيانة شركة EGO.

تحذير: من غير الموصى به استخدام الهواء الجاف المضغوط عند تنظيف الشاحن. إذا كانت هذه هي الطريقة الوحيدة للتنظيف، فتأكد من ارتداء واقبات الوجه أو نظارات حماية الوجه ذات دروع جانبية، عند العمل في أجواء متربة، يجب أيضاً ارتداء قناع واق من الغبار.

تحذير: إذا كان سلك التيار تالفاً، فيجب استبداله بمعرفة شركة التصنيع، أو وكيل الخدمة التابع لها، أو أشخاص ذوي مؤهلات مشابهة لتجنب المخاطر.

الصيانة العامة

تجنب استخدام المحاليل المذيبة عند تنظيف الأجزاء البلاستيكية، لأن غالبية الأجزاء البلاستيكية تكون عرضة للتلف بفعل أنواع متعددة من المنظفات السائلة المتاحة في الأسواق. استخدم قطعة قماش نظيفة لإزالة الأوساخ والأتربة والزيت والشحم وما شابههم.

| الإجراء | مؤشر الطاقة الموجود بمجموعة البطارية | مؤشر LED 2 في الشاحن | مؤشر LED 1 في الشاحن | مجموعة البطارية | مؤشر LED |
|---|--|-----------------------------|----------------------|----------------------|----------|
| جارٍ الشحن (>80%) | يوميض بالتسلسل بين الأحمر والبرتقالي والأخضر | مطفأ | يوميض باللون الأخضر | الشحن جارٍ | |
| جارٍ الشحن (>80% إلى 100%) | | يوميض باللون الأخضر | أخضر ثابت | تم شحن 80% | |
| اكتملت عملية الشحن. يتم الشحن في وضع الصيانة. | مطفأ | أخضر ثابت | أخضر ثابت | اكتمل الشحن | |
| هناك عطب في مجموعة البطارية أو الشاحن. | مطفأ | يوميض باللون الأحمر أو مطفأ | مطفأ | معطوب | |
| مجموعة البطارية ساخنة للغاية أو باردة للغاية. | مطفأ | أحمر ثابت | مطفأ | البطارية باردة/ساخنة | |

بالنسبة لمجموعات البطاريات BA6720T و BA5600T و BA4200T و BA3360T و BA2800T و BA2242T و BA2240T و BA1400T

| الإجراء | مؤشرات LED بمجموعة البطارية | مؤشر LED 2 في الشاحن | مؤشر LED 1 في الشاحن | مجموعة البطارية | مؤشر LED |
|---|--|-----------------------------|----------------------|----------------------|----------|
| جارٍ الشحن (>80%) | يوميض مؤشر LED الأخضر المضاء باللون الأخضر بينما تكون المؤشرات السابقة باللون الأخضر الثابت. | مطفأ | يوميض باللون الأخضر | الشحن جارٍ | |
| جارٍ الشحن (>80% إلى 100%) | | يوميض باللون الأخضر | أخضر ثابت | تم شحن 80% | |
| اكتملت عملية الشحن. يتم الشحن في وضع الصيانة. | مطفأ | أخضر ثابت | أخضر ثابت | اكتمل الشحن | |
| هناك عطب في مجموعة البطارية أو الشاحن. | مطفأ | يوميض باللون الأحمر أو مطفأ | مطفأ | معطوب | |
| مجموعة البطارية ساخنة للغاية أو باردة للغاية. | مطفأ | أحمر ثابت | مطفأ | البطارية باردة/ساخنة | |

المواصفات

الرطوبة أو المبللة. حيث سيؤدي الماء الذي يدخل إلى الشاحن إلى زيادة خطر حدوث صدمة كهربائية.

ملاحظة: يتم شحن مجموعة بطاريات ليثيوم-أيون جزئيًا قبل الشحن. قبل الاستخدام للمرة الأولى، شحن مجموعة البطارية بالكامل.

1. جل الشاحن مصدر للتيار (240-240 فولت-، 50 هرتز). يضيء مؤشر LED 1 لفترة وجيزة باللون الأخضر، ويضيء مؤشر LED 2 لفترة وجيزة باللون الأحمر في نفس الوقت، مما يشير إلى أن الشاحن يعمل بشكل صحيح.
2. قم بمحاذاة الدعامات البارزة لمجموعة البطارية مع فتحات التركيب الموجودة بالشاحن؛ وأدخل مجموعة البطارية في الشاحن كما هو موضح في الشكل B.
3. سيتصل الشاحن بمجموعة البطارية لتقييم حالتها.
4. عند شحن مجموعة بطارية، يومض مؤشر LED 1 الموجود على الشاحن باللون الأخضر. بالنسبة لمجموعات البطاريات BA1400 و BA2800 و BA4200، يومض مؤشر الطاقة الموجود على مجموعة البطارية باللون الأحمر والبرتقالي والأخضر بالتسلسل. بالنسبة لمجموعات البطاريات BA1400T و BA2240T و BA2240T و BA2800T و BA3360T و BA4200T و BA5600T و BA6720T. سيومض القسم الأخير من المؤشر ذي الخمس لمبات LED الموجود بمجموعة البطارية باللون الأخضر. تعمل المروحة الموجودة في الشاحن بشكل متواصل لتبريد الشاحن.

5. عندما يتم شحن مجموعة البطارية بنسبة 80%، يتوقف مؤشر LED 1 عن الوميض ويظل مضاء باللون الأخضر، بينما يبدأ مؤشر LED 2 في الوميض باللون الأخضر.

6. عندما تصبح مجموعة البطارية مشحونة بالكامل، يظل مؤشر LED الموجود على الشاحن مضاء باللون الأخضر، وينطفئ مؤشر الطاقة الموجود على مجموعة البطارية. انتظر حتى توقف مروحة التبريد تمامًا، واخلع مجموعة البطارية من الشاحن، وافصل الشاحن عن مصدر التيار.

تنبيه:

- يشير الانخفاض الكبير في وقت تشغيل مجموعة البطارية المشحونة بالكامل إلى أن عمر البطارية يقترب من نهايته، وأنه يجب استبدالها.
- قد يصبح الشاحن دافئًا أثناء الشحن، وهو أمر طبيعي. لا ينبغي شحن مجموعة البطارية إلا في مكان جيد التهوية.

| | |
|---------------------------|--|
| دخّل الشاحن | 220-240 فولت~ 50 هرتز، 320 واط |
| خرج الشاحن | 4.7 أمبير، 56 فولت --- |
| وقت الشحن | 35 دقيقة لمجموعة البطارية 2.5 أمبير في الساعة 55 دقيقة لمجموعة البطارية 4.0 أمبير في الساعة 70 دقيقة لمجموعة البطارية 5.0 أمبير في الساعة 80 دقيقة لمجموعة البطارية 6.0 أمبير في الساعة 100 دقيقة لمجموعة البطارية 7.5 أمبير في الساعة 130 دقيقة لمجموعة البطارية 10 أمبير في الساعة 160 دقيقة لمجموعة البطارية 12 أمبير في الساعة |
| درجة حرارة الشحن المثالية | 5 - 40 درجة مئوية |
| وزن الشاحن | 1.12 كجم |

الوصف

تعرف على الشاحن (الشكل A)

1. منفذ تبريد الهواء
2. مؤشر LED 2
3. مؤشر LED 1
4. فتحة التركيب
5. الوصلات الكهربائية
6. فتحات التثبيت على الجدار

التشغيل

كيفية شحن مجموعة البطارية

⚠ تحذير: لا تستخدم الشاحن في الأماكن الخارجية المفتوحة أو في بيئات العمل

قد يؤدي إلى وقوع إصابات أو تعرض سلك التيار للتلوث، وهو ما قد يؤدي بالتبعية إلى حدوث صدمة كهربائية.

- احتفظ بسلك التيار والشاحن بعيداً عن مصادر الحرارة لمنع تعرض الهيكل أو الأجزاء الداخلية للتلوث.
- لا تسمح بملامسة البنزين أو الزيوت أو المنتجات القابلة على البرول أو ما شابههم للأجزاء البلاستيكية. هذه المكونات تحتوي على مواد كيميائية قد تتسبب في تلف الأجزاء البلاستيكية أو ضعفها أو تدميرها.
- لا تقم بتشغيل الشاحن وقابسه أو سلك التيار الخاص به تالفاً، فقد يؤدي ذلك إلى حدوث دائرة قصر (قفل للدائرة) ووقوع صدمة كهربائية. وإذا كان تالفاً، فاحرص على إصلاح الشاحن أو استبداله من قبل فني صيانة معتمد في أحد مراكز صيانة EGO.

لا تقم بتشغيل الشاحن إذا تعرض للضرب بإداة حادة، أو سقط على الأرض، أو تعرض للتلوث بأي شكل من الأشكال. توجه به إلى فني صيانة معتمد لفحصه كهربائياً للتأكد مما إذا كان الشاحن يعمل جيداً أم لا.

لا تقم بتفكيك الشاحن بنفسك. بل اذهب به إلى فني صيانة معتمد عند الحاجة إلى صيانته أو إصلاحه. قد تؤدي إعادة التجميع غير الصحيحة إلى خطر التعرض لصدمة كهربائية أو نشوب حريق.

افصل الشاحن من مقبس الكهرباء قبل محاولة إجراء أي أعمال صيانة أو تنظيف، وذلك للحد من خطر التعرض لصدمة كهربائية.

افصل الشاحن عن مصدر التيار عند عدم الاستخدام. فهذا سيحد من خطر التعرض لصدمة كهربائية أو حدوث تلف بالشاحن إذا سقطت أشياء معدنية في الفتحة. فهذا سيساعد أيضاً في منع تعرض الشاحن للتلوث أثناء الارتفاع المفاجئ في شدة التيار.

خطر التعرض لصدمة كهربائية. لا تلمس الجزء غير المعزول من موصل خرج التيار أو طرف البطارية غير المعزول.

احفظ هذه التعليمات. راجعهم باستمرار واستخدمهم لتوجيه الآخرين عند استخدام هذه الآلة. إذا قمت بإفراض هذه الآلة لشخص آخر، أرفق معها هذه التعليمات لمنع سوء استخدام المنتج والإصابات المحتملة.

تعليمات سلامة هامة

احفظ هذه التعليمات. يحتوي هذا الدليل على تعليمات سلامة وتشغيل هامة لشاحن EGO بجهد كهربائي 56 فولت CH3200E.

قبل استخدام شاحن البطارية، اقرأ جميع التعليمات والمصققات التحذيرية الواردة على شاحن البطارية والبطارية والمنتج الذي يستخدم البطارية.

⚠ تحذير: يجب اتباع الاحتياطات الأساسية عند استخدام أجهزة كهربائية، بما في ذلك ما يلي:

للحد من خطر التعرض لإصابات، فإن المراقبة الدقيقة واجبة عند استخدام أي جهاز بالقرب من الأطفال.

استخدم فقط الملحقات الموصى بها والتي يتم بيعها من قبل الشركة الصانعة. لا تستخدم الجهاز في الأماكن الخارجية المفتوحة.

بالنسبة للأجهزة المحمولة - للحد من خطر الصدمات الكهربائية، لا تضع الشاحن في الماء أو غيره من السوائل. لا تقم بوضع أو تخزين الجهاز في مكان قد يتعرض فيه للوقوع أو السحب في حوض استحمام أو بالوعة.

⚠ تنبيه: للحد من خطر التعرض لإصابات، اشحن فقط بطاريات الليثيوم-أيون القابلة لإعادة الشحن. لأن الأنواع الأخرى من البطاريات قد تنفجر، ما قد يتسبب في وقوع إصابات شخصية أو حدوث تلف.

تجنب ملامسة الجسم لأسطح مؤرضة مثل الأنابيب والمشاع والمواقد والنلاجيات. هناك خطر متزايد لحدوث صدمة كهربائية إذا كان جسمك مؤرّضاً.

عند تشغيل آلة عاملة بالطاقة في مكان خارجي مفتوح، استخدم سلك تمديد ملائم للاستخدام الخارجي. استخدام سلك ملائم للاستخدام الخارجي يحد من خطر حدوث صدمة كهربائية.

يمكن لشاحن EGO أن يشحن مجموعات بطاريات ليثيوم-أيون EGO المدرجة في الشكل B.

اشحن فقط مجموعات البطارية ليثيوم-أيون القابلة لإعادة الشحن بجهد 56 فولت تيار مستمر، وتيار 12 أمبي أمبير في الساعة كحد أقصى. لأن الأنواع الأخرى من البطاريات قد تنفجر، ما قد يتسبب في وقوع إصابات شخصية وحدث تلف.

الصيانة

يجب إجراء الصيانة على الشاحن بواسطة فني إصلاح متخصص باستخدام قطع غيار أصلية مطابقة فقط. فهذا يضمن المحافظة على سلامة الشاحن.

استخدم فقط قطع غيار أصلية عند إجراء أعمال الصيانة على الشاحن. احرص على اتباع التعليمات الواردة في قسم الصيانة من هذا الدليل. قد ينجم عن استخدام قطع غيار غير مصرح بها أو الإخفاق في اتباع تعليمات الصيانة خطر التعرض لصدمة كهربائية أو إصابة.

قواعد السلامة الخاصة بالشاحن

⚠ تنبيه: للحد من خطر التعرض لصدمة كهربائية أو تلف الشاحن والبطارية، اشحن فقط بطاريات الليثيوم-أيون القابلة لإعادة الشحن المحدد نوعها على ملصق الشاحن. لأن الأنواع الأخرى من البطاريات قد تنفجر، ما قد يتسبب في وقوع إصابات شخصية أو حدوث تلف.

هذا الجهاز غير مخصص للاستخدام من قبل الأشخاص (بما في ذلك الأطفال) من ذوي القدرات البدنية أو العقلية المحدودة أو من ليست لديهم خبرة أو معرفة، إلا في حال قيام شخص مسؤول بتقديم الإشراف أو التعليمات المتعلقة باستخدام الجهاز لهم من أجل سلامتهم.

قبل استخدام شاحن البطارية، اقرأ جميع التعليمات والمصققات التحذيرية الواردة في هذا الدليل وعلى شاحن البطارية والبطارية والمنتج الذي يستخدم البطارية لمنع إساءة استخدام المنتجات والتعرض المحتمل للإصابات أو التلف.

لا تستخدم الشاحن في الأماكن الخارجية المفتوحة أو في بيئات العمل الرطبة أو المبللة. حيث سيؤدي الماء الذي يدخل إلى الشاحن إلى زيادة خطر حدوث صدمة كهربائية.

لا تعامل مع الشاحن، بما في ذلك قابس الشاحن وأطراف الشاحن، ويداك مبلتتان.

ربما يتسبب استخدام الملحقات غير الموصى بها أو التي لا يتم بيعها من قبل الشركة الصانعة لشاحن البطارية في حريق أو صدمة كهربائية أو حدوث إصابات للأشخاص.

لا تُعد شحن الآلة إلا باستخدام الشاحن المحدد من قبل الشركة الصانعة. فالشاحن الملائم نوع ما من مجموعات البطارية قد يتسبب في نشوب حريق إذا تم استخدامه مع مجموعة بطارية أخرى.

لا تعبت بسلك التيار أو الشاحن. لا تقم أبداً باستخدام سلك التيار في حمل الشاحن. لا تشد سلك الشاحن لفصل القابس من مقبس التيار. قد يتعرض سلك التيار أو الشاحن للتلوث، وهو ما سيستبب في خطر حدوث صدمة كهربائية. استبدل أسلاك التيار التالفة على الفور.

تأكد من وضع سلك التيار في مكان بحيث لا يسير فوقه أحد أو يعتري فيه، وكذا بحيث لا يلامس حواف حادة أو أجزاء متحركة، أو أن يتعرض بأي شكل من الأشكال للتلوث أو الشد. فهذا سوف يحد من خطر التعثر غير المقصود به، وهو ما

| | | |
|--|---|-----|
| هذا المنتج متوافق مع توجيهات شهادة الجودة الأوروبية (CE) المعمول بها. | شهادة الجودة الأوروبية CE | |
| تقييم المطابقة في المملكة المتحدة | تقييم المطابقة UKCA | |
| لا يجب التخلص من الأجهزة الكهربائية المستهلكة في النفايات المنزلية. توجه بالجهاز إلى مركز إعادة تدوير معتمد. | نفايات المعدات الكهربائية والإلكترونية (WEEE) | |
| الجهد الكهربائي | فولت | V |
| التيار | أمبير | A |
| التردد (دورات في الثانية) | هرتز | Hz |
| الطاقة | واط | W |
| الوقت | دقائق | min |
| نوع التيار | تيار متردد | |
| النوع أو خصائص التيار | تيار مستمر | |

اقرأ جميع التعليمات!



اقرأ دليل التشغيل

⚠️ خطر زائد! الأشخاص الذين تم تركيب أجهزة طبية إلكترونية لهم، مثل منظم ضربات القلب، يجب عليهم استشارة الطبيب قبل استخدام هذا المنتج. لأن تشغيل معدات كهربائية بالقرب من منظم ضربات القلب قد ينشأ عنه خلل أو فشل في أداء منظم ضربات القلب.

⚠️ تحذير: لضمان السلامة والاعتمادية، يجب تنفيذ جميع أعمال الإصلاح من قبل فني خدمة مؤهل.

⚠️ تحذير: يمكن للأطفال من سن 8 سنوات فما فوق استخدام هذا الجهاز وكذلك الأشخاص الذين يعانون من ضعف القدرات البدنية أو الحسية أو العقلية أو عدم الخبرة أو المعرفة بشريطة توافر الإشراف والتوجيه فيما يتعلق باستخدام الجهاز بطريقة آمنة وفهم المخاطر المتضمنة. يجب ألا يعث الأطفال بهذا الجهاز. يجب ألا يقوم الأطفال بتنظيف الجهاز وصيانته دون الإشراف عليهم.

رموز السلامة

الغرض من رموز السلامة هو جذب انتباهك إلى المخاطر المحتملة. رموز السلامة والشروح المصاحبة لها تستحق اهتمامك وفهمك الدقيق. تحذيرات كل رمز، بنفسها، لا تمنع وقوع أي خطر. التعليمات والتحذيرات التي تمنحك إياها لا تعد بديلاً عن تطبيق الإجراءات الملائمة لمنع وقوع الحوادث.

⚠️ تحذير: احرص على قراءة وفهم جميع تعليمات السلامة في دليل التشغيل هذا، بما في ذلك جميع رموز تنبيهات السلامة، مثل "خطر"، و"تحذير"، و"تنبيه" قبل استخدام هذه الآلة. عدم اتباع جميع التعليمات الواردة أدناه قد يؤدي إلى حدوث صدمة كهربائية أو نشوب حريق أو التعرض للإصابة الشخصية، أحدها أو جميعها.

تعليمات السلامة

هذه الصفحة تصف وتشرح رموز السلامة التي قد تظهر على هذا المنتج. اقرأ جميع التعليمات المذكورة على الآلة وافهمها واتبعها قبل محاولة تجميع الآلة وتشغيلها.

| | | |
|--|-------------------|---|
| | تنبيه سلامة | احتياطات تتعلق بسلامتك. |
| | اقرأ دليل التشغيل | للحد من خطر التعرض لإصابة، ينبغي على المستخدم قراءة دليل التشغيل. |
| | للاستخدام المنزلي | استخدم هذا الجهاز في الأماكن الداخلية فقط |
| | هيكل من الفئة II | هيكل ثنائي العزل |
| | وصلات مصهر و6,3A | وصلة مصهر مصغرة للتأخير الزمني |

سلامة منطقة العمل

- حافظ على منطقة العمل نظيفة ومضاءة جيداً، حيث عادة ما تسبب المناطق المظلمة أو التي بها ركام إلى وقوع حوادث.
- لا تقم بتشغيل شاحن EGO في أجواء قابلة للانفجار، على سبيل المثال في وجود سائل أو غازات أو غبار قابلة للاشتعال. فقد يتسبب الشاحن في صدور شرارة، والتي قد تسبب في اشتعال الغبار أو الأبخرة القابلة للاشتعال.

السلامة الكهربائية

- ينبغي أن يتوافق قابس الآلة العاملة بالطاقة مع مقبس التيار. لا يجب إدخال تعديلات على القابس بأي حال من الأحوال. لا تستخدم أي قوايس مهيأنة مع الآلات العاملة بالطاقة المؤقتة. ستؤدي القوايس غير المعدلة والمقاييس المتوافقة إلى الحد من خطر حدوث صدمة كهربائية.
- لا تقم بتعرض الشاحن للمطر أو الأجواء الرطبة، حيث سيؤدي الماء الذي يدخل إلى الشاحن إلى زيادة خطر حدوث صدمة كهربائية.
- لا تعيث بسلك التيار. لا تقم أبداً باستخدام سلك التيار في حمل الشاحن أو سحب القابس من المقبس أو فصله عن مصدر التيار. احتفظ بسلك التيار بعيداً عن مصادر الحرارة أو الزيت أو الحواف الحادة أو الأجزاء المتحركة. تؤدي أسلاك التيار التالفة أو المشاكسة إلى زيادة خطر حدوث صدمة كهربائية.

איתור וטיפול בבעיות

| בעיה | סיבה | פתרון |
|---|---|---|
| המטען אינו עובד. מחווני הLED 2 מאיר באדום. | ערכת הסוללות או המטען לא תקין או שהחיבור בין ערכת הסוללות למטען גרוע. | <ul style="list-style-type: none"> ▪ הכנס מחדש את ערכת הסוללות. ▪ נסה ערכת סוללות אחרת. ▪ נתק את המטען מהחשמל, המתן עד שמחווני LED 2 יכבה ולאחר מכן חבר מחדש את התקע לאספקת החשמל. |
| המטען אינו פועל ומחווני הLED 2 דולק באדום קבוע. | מארז הסוללה חם מדי או קר מדי. | קררו את ערכת הסוללות או חממו אותה. אם הטעינה לא מתחילה מחדש כאשר טמפרטורת ערכת הסוללות חוזרת לקדמותה, הכנס מחדש את ערכת הסוללות. |

אחריות

מדיניות האחריות של EGO

אנא בקרו באתר egopowerplus.com עבור התנאים וההתניות השלמים של מדיניות האחריות של EGO.

KEES VAN DER SPEK
TUIN EN PARKMACHINES * TER AAR

| | | | | | |
|----------------------------------|------|----------|------|---------------|--|
| מארז הסוללה חם מדי או קר מדי. | כבוי | אדום מלא | כבוי | סוללה קרה/חמה | |
|----------------------------------|------|----------|------|---------------|--|

תחזוקה כללית

הימנע משימוש במימסים בעת ניקוי חלקי פלסטיק, מכיוון שרוב הפלסטיקים רגישים לנזקים מסוגים שונים של ממיסים מסחריים. השתמשו בפיסת בד נקייה על מנת להסיר לכלוך, אבק, שמן, חומר סיכה וכו'.

⚠ אזהרה: לעולם אל תיתנו לנוזלי בלימה, בנזין, מוצרים מבוססי בנזין, שמנים חודרים וכו', לבוא במגע עם חלקי פלסטיק. חומרים כימיים עלולים להזיק, להחליש או להרוס את הפלסטיק והדבר עלול לגרום לפגיעה אישית חמורה.

⚠ אזהרה: במקרה של עבודות שירות, השתמשו רק בחלקי חילוף זהים של EGO. שימוש בחלקי חילוף אחרים עלול לגרום לסכנה או נזק למוצר. על מנת להבטיח בטיחות ואמינות, יש לבצע את כל התיקונים וההחלפות בעזרת טכנאי שירות מוסמך במרכז שירות של EGO.

הגנה על הסביבה

אין לזרוק ציוד חשמלי, מטעני סוללות וסוללות ביחד עם אשפה ביתית! קחו מוצרים אלו למרכז מחזור מוסמך ו-וודאו שהם זמינים לאיסוף בנפרד. יש להחזיר כלים חשמליים אל מתקן מחזור המתאים לסביבה.



טעינה של מארז סוללה חם או קר

אם הטמפרטורה של ערכת הסוללות הנטענת היא מחוץ לטווח הרגיל, מחוון LED 2 יישאר אדום. קררו את ערכת הסוללות או חממו אותה. אם הטעינה לא מתחילה מחדש כאשר טמפרטורת ערכת הסוללות חוזרת לקדמותה, הכנס מחדש את ערכת הסוללות.

מארז סוללה או מטען ניזוקים

אם המטען מזהה בעיה, מחוון LED 2 יבהבה באדום.

1. הכנס מחדש את ערכת הסוללות. אם מחוון LED 2 מהבהב שוב באדום, נסה ערכת סוללות אחרת.
2. אם ערכת הסוללה השנייה נטענת כרגיל, השלך את ערכת הסוללות הפגומה (עייני בהוראות במדריך של ערכת הסוללות).
3. אם ערכת סוללות אחרת לא פותרת את הבעיה, נתק את המטען מהחשמל והמתן עד שמחוון LED 2 יכבה. לאחר מכן חבר מחדש את התקע לאספקת החשמל. אם הנורית על גבי המטען עדיין מציגה תקלה, ייתכן שהמטען פגום.

חורים להרכבה על הקיר

המטען מצויד בחורי תלייה לאחסון נוח (איור A-6). התקינו שני ברגים בקיר במרחק 101.6 מ"מ אחד מן השני. השתמשו בברגים חזקים מספיק על מנת לתמוך במשקל המשולב של המטען ושל מארז הסוללה.

כדי למנוע את נפילת ערכת הסוללות, תלה את המטען בכיוון אנכי בלבד.

תחזוקה

⚠ אזהרה: כדי למנוע פגיעה אישית חמורה, הקפד להסיר את ערכת הסוללות מהכלי לפני ניקוי או תחזוקה.

⚠ אזהרה: במקרה של עבודות שירות, השתמשו רק בחלקי חילוף זהים של EGO. שימוש בחלקי חילוף אחרים עלול לגרום לסכנה או נזק למוצר. על מנת להבטיח בטיחות ואמינות, יש לבצע את כל התיקונים וההחלפות בעזרת טכנאי שירות מוסמך במרכז שירות של EGO.

⚠ אזהרה: לא מומלץ להשתמש באוויר יבש דחוס לניקוי המטען. אם זו הדרך היחידה לניקוי, הקפידו להרכיב משקפי מגן או משקפי בטיחות עם מגני צד. אם מדובר בתהליך מאובק, חבשו מסכת אבק.

⚠ אזהרה: אם כבל המתח ניזוק, יש להחליף אותו על ידי היצרן, סוכן שירות שלו או אדם מוסמך באופן דומה על מנת למנוע סכנה.

הודעה:

- הפחתה משמעותית בזמן ההפעלה של ערכת סוללות טעונה במלואה מעידה על סיום חיי הסוללה וכי יש
- להחליף את ערכת הסוללות.
- המטען עלול להתחמם בעת הטעינה, וזהו מצב נורמלי. טען את ערכת הסוללות שלך באזור מאוורר היטב.

פונקציות ה led של המטען

עבור BA1400, BA2800, BA4200

| פעולה | אינדיקטור המתח על מארז הסוללה | מחונן LED 2 על המטען | מחונן LED 1 על המטען | מארז סוללה | אינדיקטור לד |
|-------------------------------|-------------------------------|----------------------|----------------------|---------------|--------------|
| טעינה (>80%) | מהבהב אדום, כתום וירוק ברצף | כבוי | ירוק מהבהב | טעינה | |
| טעינה (80% עד 100%) | | ירוק מהבהב | ירוק מלא | 80% טעון | |
| הטעינה הסתיימה. טעינת תחזוקה. | כבוי | ירוק מלא | ירוק מלא | טעון לגמרי | |
| מארז הסוללה או המטען פגומים. | כבוי | מהבהב אדום או כבוי | כבוי | ניזוק | |
| מארז הסוללה חם מדי או קר מדי. | כבוי | אדום מלא | כבוי | סוללה קרה/חמה | |

עבור BA6720T, BA1400T, BA2240T, BA2242T, BA2800T, BA3360T, BA4200T, BA5600T

| פעולה | אינדיקטור בעל 5 נוריות לד על מארז הסוללה | מחונן LED 2 על המטען | מחונן LED 1 על המטען | מארז סוללה | אינדיקטור לד |
|-------------------------------|--|----------------------|----------------------|------------|--------------|
| טעינה (>80%) | מחונן ה-LED המואר האחרון מהבהב בירוק בעוד שהקודמים דולקים בירוק מלא. | כבוי | ירוק מהבהב | טעינה | |
| טעינה (80% עד 100%) | | ירוק מהבהב | ירוק מלא | 80% טעון | |
| הטעינה הסתיימה. טעינת תחזוקה. | כבוי | ירוק מלא | ירוק מלא | טעון לגמרי | |
| מארז הסוללה או המטען פגומים. | כבוי | מהבהב אדום או כבוי | כבוי | ניזוק | |

תיאור

A) מכלש נעטמה תא וריכה

1. יציאת אוויר קירור
2. אינדיקטור לד 2
3. אינדיקטור לד 1
4. חרוץ הרכבה
5. חיבורים חשמליים
6. חורי הרכבה לקיר

הפעלה

הללוסה זראמ תא ינעטהל ריא

⚠ אזהרה: אין להשתמש במטען מחוץ לבית או לחשוף אותו לתנאים רטובים או לחים. מים הנכנסים אל המטען יגבירו את הסכנה לשוק חשמלי.

הודעה: ערכות סוללות ליתיום-יון נטענות חלקית לפני המשלוח. לפני השימוש בו בפעם הראשונה, הטעינו לגמרי את מארז הסוללה.

1. חברו את המטען אל מקור המתח (220-240V כ-50Hz). מחוון 1 LED מאיר לזמן קצר בירוק ומחווון 2 LED מאיר לזמן קצר באדום בו-זמנית, ובכך מצייני שהמטען פועל כהלכה.
2. יישרו את העורקים המוגבהים של מארז הסוללה עם חריצי ההרכבה בתוך המטען; החליקו את מארז הסוללה כלפי מטה אל המטען כפי שניתן לראות באיור B.

3. המטען יתקשר עם מארז הסוללה על מנת להעריך את המצב של מארז הסוללה.
4. בעת טעינת ערכת סוללות, מחוון 1 LED במטען מהבהב בירוק. עבור ערכות סוללות, BA1400, BA2800, BA4200, מחוון המתח על ערכת הסוללות מהבהב באדום, כתום וירוק ברצף. עבור ערכות סוללה, BA1400T, BA2242T, BA2240T, BA2800T, BA3360T, BA4200T, BA5600T ו-BA6720T. הקטע האחרון של מחוון 5-LED על ערכת הסוללות יבהב בירוק. המאוורר בתוך המטען עובד תמיד על מנת לקרר את המטען.
5. כאשר ערכת הסוללה טעונה ב-80%, מחוון 1 LED מפסיק להבהב ונשאר ירוק בעוד מחוון 2 LED מתחיל להבהב בירוק.
6. כאשר ערכת הסוללות טעונה במלואה, שני מחווני ה-LED במטען נשארים ירוקים, ומחוון המתח על ערכת הסוללות נכבה. המתינו עד אשר מאוורר אוויר הקירור של המטען מפסיק את פעולתו, הסיירו את מארז הסוללה מן המטען ונתקו את המטען ממקור המתח.

של מחבר התקע או המסוף הלא מבודד של הסוללה.

- **שימרו על הוראות אלו.** עיינו בהם בתדירות גבוהה והשתמשו בהם על מנת להדריך אחרים אשר עשויים להשתמש במכשיר. אם אתם מלווים את הכלי למישהו אחר, תנו לו גם את ההוראות הללו על מנת למנוע שימוש לא נכון של המכשיר או פציעות אפשריות.

הוראות בטיחות חשובות

- **שימרו על הוראות אלו.** מדריך זה כולל הוראות בטיחות והפעלה חשובות עבור מטען EGO 56V CH3200E.
- **לפני השימוש במטען הסוללות, קראו את כל ההוראות ואת סימני הזהירות על גבי המטען, הסוללה והמוצר עבורו אתם משתמשים בסוללות.**
- **⚠ אזהרה:** בעת שימוש במכשירי חשמל יש לנקוט באמצעי זהירות בסיסיים, כולל האמצעים הבאים:
 - על מנת להפחית את הסיכון לפציעה, יש לפקח מקרוב בעת השימוש במכשיר ליד ילדים.
 - השתמשו רק באביזרים המומלצים או הנמכרים על ידי היצרן.
 - נא לא להשתמש מחוץ לבית.
 - עבור מכשיר נייד - על מנת להפחית את הסיכון לשוק חשמלי, נא לא להטביל את המטען במים או בכל נוזל אחר. נא לא להניח או לאחסן את המכשיר היכן שהוא עלול ליפול או להימשך אל אמבט או כיור.
- **⚠ זהירות:** על מנת להפחית את הסיכון לפציעה, הטעינו רק סוללות ליתיום-יון הניתנות לטעינה מחדש. סוגים אחרים של סוללות עלולים להתפוצץ, כאשר גם גורמים לפציעה אישית או לנזק.

מפרטים

| | |
|--------------------------|--|
| קלט מטען | 220-240 V~50 Hz, 320 W |
| פלט מטען | 4.7A 56 V |
| זמן טעינה | 35 דקות עבור ערכת סוללות 2.5 Ah 55 דקות עבור ערכת סוללות 4.0 Ah 70 דקות עבור ערכת סוללות 5.0 Ah 80 דקות עבור ערכת סוללות 6.0 Ah 100 דקות עבור ערכת סוללות 7.5 Ah 130 דקות עבור ערכת סוללות 10 Ah 160 דקות עבור ערכת סוללות 12 Ah |
| טמפרטורת טעינה אופטימלית | 5°C - 40°C |
| משקל מטען | 1.12 ק"ג |

HE

205

בטיחות חשמלית

ופציעות או נזקים אפשריים.

- **התקעים של המכשיר החשמלי צריכים להיות מתאימים לשקע.** לעולם אל תשנו את התקע בכל צורה שהיא. אל תשתמשו במתאמים עבור תקעים של מכשירים חשמליים בעלי הארקה. תקעים שלא שונו ושקעים מתאימים יפחיתו את הסיכון לשוק חשמלי.
 - **אין לחשוף את המטען לגשם או לתנאי רטיבות.** מים הנכנסים אל המטען יגבירו את הסכנה לשוק חשמלי.
 - **אל תפעילו לחץ על הכבל.** לעולם אל תשתמשו בכבל על מנת לשאת, למשוך או להוציא את המטען מן השקע. שימרו על הכבל הרחק ממקורות חום, שמן, קצוות חדים או חלקים נעים. כבלים ניזוקים או מלופפים מגבירים את הסיכון לשוק חשמלי.
 - **הימנעו ממגע עם משטחים בעלי הארקה, כגון צינורות, רדיאטורים, כיריים ומקררים.** יש סיכון גבוה לשוק חשמלי אם הגוף שלכם מוארק.
 - **בעת הפעלת המכשיר החשמלי בחוץ, עשו שימוש בכבל מאריך המתאים לשימוש בחוץ.** השימוש בכבל מאריך המתאים לשימוש בחוץ מפחית את הסיכון לשוק חשמלי.
 - מטען ה-EGO יכול להטעין את מארזי סוללות הליתיום-יון הרשומים באיור B:
 - טען רק מארזי סוללות נטענות מסוג Li-ion. 56V dc, מקסימום 12.0 Ah. סוגים אחרים של סוללות עלולים להתפוצץ, כאשר גם גורמים לפגיעה אישית ולנזק.
- שירות**
- **בצעו עבודות שירות על המטען שלכם רק באמצעות טכנאי שירות מוסמך העושה שימוש בחלקי חילוף זהים בלבד.** הדבר יבטיח שבטיחות המטען נשמרת.
 - **במקרה של עבודות תיקון למטען, השתמשו רק בחלקי חילוף זהים.** בצעו את ההוראות בפרק התחזוקה במדריך זה. השימוש בחלקים שאינם מאושרים או אי ביצוע הוראות תחזוקה עשוי לגרום סיכון להלם או לפגיעה.
- חוקי בטיחות עבור המטען**
- ⚠ זיהירות:** על מנת להפחית את הסיכוי לשוק חשמלי או נזק למטען או לסוללה, הטעינו רק את סוללות הליתיום-יון הניתנות לטעינה מחדש אשר מופיעות בתווית המטען שלכם. סוגים אחרים של סוללות עלולים להתפוצץ, כאשר גם גורמים לפגיעה אישית או לנזק. מכשיר זה איננו מיועד לשימוש על ידי אנשים (כולל ילדים) בעלי יכולות פיזיות, חושיות או נפשיות מוגבלות, אנשים עם חוסר ניסיון ידע, אלא אם כן ישנו מישור המפקח עליהם וניתנו להם הוראות בנושא השימוש במכשיר על ידי אדם האחראי לביטחונם.
- **לפני השימוש במטען הסוללות, קראו את כל ההוראות ואת סימני הזהירות במדריך זה ועל גבי המטען, הסוללה והמוצר** עבורו אתם משתמשים בסוללות על מנת למנוע שימוש לא נכון של מוצרים

- **אין להשתמש במטען מחוץ לבית או לחשוף אותו לתנאים רטובים או לחים.** מים הנכנסים אל המטען יגבירו את הסכנה לשוק חשמלי.
- **אין לטפל במטען, כולל תקע המטען או מסופי המטען בידיים רטובות.**
- **השימוש בחיבור אשר לא מומלץ או לא נמכר על ידי יצרן מטען הסוללות יגביר את הסיכון לאש, שוק חשמלי או פציעות של אנשים.**
- **הטעינו רק עם המטען המצויד על ידי היצרן.** מטען המתאים למארז סוללה אחד עלול ליצור סכנת אש עבור מארז סוללה אחר.
- **אל תפעילו לחץ על הכבל או על המטען.** לעולם אין להשתמש בכבל על מנת לשאת את המטען. נא לא למשוך את כבל המטען על מנת לנתק את התקע מן השקע. עלול להיגרם נזק לכבל או למטען ולהיווצר סיכון של שוק חשמלי. החליפו כבלים ניזוקים מיד.
- **וודאו שהכבל ממוקם כך שלא ניתן יהיה לדרוך עליו, להיתקל בו, שהוא יבוא במגע עם קצוות חדים או עם חלקים נעים, או במקום שהוא יכול להינזק או להימתח.** הדבר יפחית את הסיכון לנפילות מקריות, הגורמות לפציעות ולנזק לכבל, ובסופו של דבר לשוק חשמלי.
- **שימרו על מרחק של הכבל והמטען ממקור חום על מנת למנוע נזק למעטפת או לחלקים הפנימיים.**
- **לעולם אל תיתנו לבדן, מוצרים מבוססי בדן, שמנים וכו', לבוא במגע עם חלקי פלסטיק.** חומרים אלו מכילים כימיקלים אשר עלולים להזיק, להחליש או להרוס את הפלסטיק.
- **אל תפעילו את המטען עם כבל או תקע ניזוקים, הדבר עלול לגרום לקצר ולשוק חשמלי.** אם ישנו נזק, תקנו או החליפו את המטען בעזרת טכנאי שירות מוסמך במרכז שירות של EGO.
- **אל תפעילו את המטען אם הוא קיבל מכה חזקה, אם הוא הופל או נגרם לו כל נזק אחר.** קחו אותו אל טכנאי שירות מוסמך לבדיקה חשמלית על מנת למנוע את המטען נמצא בתנאי עבודה נאותים.
- **נא לא לפרק את המטען.** קחו אותו אל טכנאי שירות מוסמך אם יש צורך בעבודות שירות או תיקונים. הרכבה לא נכונה מחדש עלולה לגרום לשוק חשמלי או לשרפה.
- **הוציאו את המטען מן השקע החשמלי לפני כל עבודת תחזוקה או ניקיון על מנת להפחית את הסיכון לשוק חשמלי.**
- **נתקו את ממטען ממקור המתח כאשר איננו בשימוש.** הדבר יפחית את הסיכון לשוק חשמלי או נזק למטען אם חלקי מתכת יפלו אל תוך הפתח. הדבר גם יעזור למנוע נזק למטען בעת עליית מתח.
- **סיכון לשוק חשמלי.** נא לא לגעת בחלקים הלא מבודדים

| | | |
|---|------------------|------|
| יש להשתמש במכשיר זה בפנים הבית בלבד | שימוש בפנים הבית | |
| בנייה בעלת בידוד כפול | בנייה מסוג II | |
| חיבור נתיך מינאטורי להשהיית זמן | חיבורי נתיך | 6,3A |
| מוצר זה תואם לתקנות ה-EC הרלוונטיות. | CE | |
| הערכת התאמה בבריטניה | UKCA | |
| אין לזרוק מוצרים חשמליים כחלק מאשפה ביתית. הביאו את המכשיר למרכז מחזור מוסמך. | WEEE | |
| מתח חשמלי | וולט | V |
| זרם | אמפרים | A |
| תדירות (מחזורים לשנייה) | הרץ | Hz |
| מתח | וואט | W |
| זמן | דקות | דקה |
| סוג זרם | זרם חלופי | |
| סוג או מאפיין מתח | זרם ישיר | |

קראו את כל ההוראות!

קראו את מדריך ההוראות

⚠ סיכון שירוי! אנשים בעלי מכשירים חשמליים כגון קוצבי לב, צריכים להתייעץ עם הרופא(ים) המטפל(ים) בהם לפני השימוש במכשיר זה. הפעלה של ציוד חשמלי בקרבת קוצבי לב עלולה להפריע לפעולת הקוצב או אפילו להפסיק את פעולתו.

⚠ אזהרה: על מנת להבטיח בטיחות ואמינות, יש לבצע את כל התיקונים וההחלפות בעזרת טכנאי שירות מוסמך.

⚠ אזהרה: מכשיר ניתן לשימוש על ידי ילדים בגיל הגבוה מ-8 ואנשים בעלי יכולות פיזיות, חושיות או נפשיות מוגבלות, אנשים עם חוסר ניסיון וידע, אם ישנו מישהו המפקח עליהם וניתנו להם הוראות בנושא השימוש במכשיר באופן בטוח והם מבינים את הסכנות המעורבות בשימוש. ילדים לא יישחקו עם המכשיר. ניקיון ועבודות תחזוקה לא יבצעו על ידי ילדים ללא השגחה.

סימני בטיחות

מטרתם של סימני הבטיחות היא למשוך את תשומת לבכם אל סכנות אפשריות. סימני הבטיחות וההסברים שלהם דורשים את תשומת הלב וההבנה המלאות שלכם. סימני הבטיחות בעצמם לא ימנעו כל סכנה. ההוראות והאזהרות אותן הם מספקים לא תחלפנה נקטת אמצעי מניעה מתאימים בעת תאונה.

⚠ אזהרה: וודאו שאתם קוראים ומבינים את כל הוראות הבטיחות המופיעות במדריך זה למשתמש, כולל את כל סימני התרעות הבטיחות כגון, „סכנה“, „אזהרה“ ו-„זהירות“ לפני השימוש במכשיר זה. אי מילוי אחר כל ההוראות המופיעות למטה יכול לגרום אחריו שוק חשמלי, שרפה ו/או פציעות חמורות.

הוראות בטיחות

עמוד זה מציין ומתאר את סימני הבטיחות העשויים להופיע על גבי המוצר. קראו, הבינו ועקבו אחר ההוראות המופיעות על המכשיר לפני כל ניסיון להרכיב ולהשתמש בה.

| | | |
|--|-----------------------|--|
| אמצעים הקשורים לבטיחותכם | התראת בטיחות | |
| על מנת להפחית את הסיכון לפציעות, על המשתמש לקרוא את המדריך למשתמש. | קראו את מדריך ההוראות | |

⚠ אזהרה: קראו והבינו את כל ההוראות. אי מילוי אחר כל ההוראות המופיעות למטה יכול לגרום להלם חשמלי, שרפה ו/או פציעות אישיות חמורות.

בטיחות סביבת העבודה

- שימרו על סביבת העבודה נקייה ומוארת כהלכה. סביבות לא מסודרות ואפלות מזמינות תאונות.
- אל תפעילו את מטען ה-EGO באזורים דליקים, בנוכחות נוזלים דליקים, גזים או אבק. המטען עלול לייצר ניצוצות העלולים להצית את האבק או האדים.

EGO™

POWER⁺ CHARGER

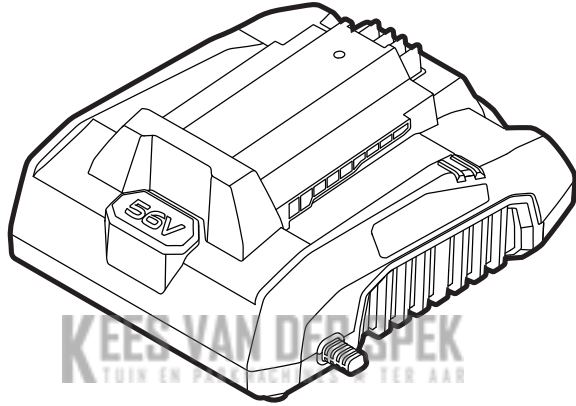

CH3200E

320W מטען

HE

شاحن 320W واط

AR

